

SONY®

Felhasználói útmutató

Személyi számítógép
VPCF2 sorozat



Tartalomjegyzék

Bevezetés	4	A vezeték nélküli helyi hálózat használata.....	64
További információk a VAIO számítógépről.....	5	A BLUETOOTH funkció használata	69
Ergonómiai szempontok	8	Perifériás eszközök használata	75
Az első lépések.....	10	Külső hangszóró vagy fejhallgató csatlakoztatása.....	76
A kezelőszervek és a csatlakozók.....	11	Külső megjelenítő eszköz csatlakoztatása	77
A jelzőfények	17	Megjelenítési mód választása.....	84
Áramforrás csatlakoztatása	19	A többmonitoros funkció használata.....	85
Az akkumulátor használata	20	Külső mikrofon csatlakoztatása	87
A számítógép biztonságos kikapcsolása	27	USB-eszköz csatlakoztatása.....	88
Az energiatakarékos üzemmódok használata	28	i.LINK-eszköz csatlakoztatása	90
A számítógép optimális állapotának megőrzése	31	A VAIO számítógép testreszabása.....	92
A VAIO számítógép használata	34	Jelszavak beállítása.....	93
A billentyűzet használata	35	Az Intel(R) VT használata	100
Az érintőpárna használata.....	38	A VAIO Control Center segédprogram használata....	101
A speciális funkciógombok használata.....	39	A VAIO Power Management segédprogram használata	103
A beépített kamera használata	41	A megjelenítés nyelvének megváltoztatása.....	105
Az optikai meghajtó használata	42	A VAIO számítógép bővítése.....	106
A 3D funkció használata	50	Memóriamodulok behelyezése és eltávolítása.....	107
A „Memory Stick” használata	51		
Más memóriamodulok/memóriakártyák használata ...	58		
Az internet használata.....	62		
A helyi hálózat (LAN) használata	63		

Az eszközök biztonságos kezelése	113	Hangszóró	162
Biztonsági tudnivalók	114	Érintőpárna	164
Karbantartási tudnivalók	116	Billentyűzet	165
A számítógép kezelése	117	Hajlékonylemezek.....	166
Az LCD-képernyő kezelése.....	119	Hang és videó.....	167
Az áramforrás használata.....	120	„Memory Stick”	170
A beépített kamera kezelése.....	121	Perifériás eszközök.....	171
A lemezek kezelése.....	122	Védjegyek.....	172
Az akkumulátor használata	123	Szerzői jogi megjegyzés.....	175
A „Memory Stick” kezelése.....	124		
A beépített tárolóeszköz kezelése	125		
Problémamegoldás.....	126		
A számítógép működése	128		
Rendszerfrissítés és rendszerbiztonság	134		
Helyreállítás, helyreállítási adathordozók	135		
Partíciók	137		
Akkumulátor	138		
Beépített kamera.....	140		
Hálózatkezelés (LAN/vezeték nélküli hálózat).....	142		
A BLUETOOTH technológia.....	146		
Optikai lemezek.....	150		
Megjelenítő eszköz	155		
Nyomtatás.....	160		
Mikrofon	161		

Bevezetés

Köszönjük, hogy megvásárolta a Sony VAIO® számítógépet, és üdvözljük a **Felhasználói útmutatóban**. A Sony a hangkezelés, a videokezelés, a számítástechnika és a kommunikáció legfejlettebb technológiáinak egyesítésével kínálja a legkorszerűbb számítógépek által nyújtott élményt.

! Az útmutatóban szereplő illusztrációk különbözhetnek kissé a számítógép valódi megjelenésétől.

A pontos műszaki jellemzők megállapítása

Előfordulhat, hogy néhány funkció, beállítási lehetőség vagy mellékelt tartozék nem található meg az Ön számítógépén.

Számítógépe pontos konfigurációjának megismeréséhez keresse fel a VAIO Support terméktámogatási webhelyet a <http://support.vaio.sony.eu/> címen.

További információk a VAIO számítógépről

Ebben a szakaszban a VAIO számítógéphez kapcsolódó terméktámogatási információkat talál.

1. Nyomtatott dokumentáció

- Üzembe helyezési útmutató** – áttekintés az összetevők csatlakoztatásáról, kezdeti beállításáról stb.
- Visszaállítási, biztonsági mentési és hibaelhárítási útmutató**
- Enjoying 3D – tájékoztató**
- Előírások, garanciavállalás és technikai támogatás**



A vezeték nélküli hálózat és a BLUETOOTH-technológia aktiválása előtt olvassa el figyelmesen az **Előírások, garanciavállalás és technikai támogatás** című dokumentumot.

2. Elektronikus dokumentáció

- ❑ **VAIO Felhasználói útmutató** – Általános információk VAIO számítógépéről, ide értve a támogatási és hibaelhárítási tudnivalókat is.

A **VAIO Felhasználói útmutató** megtekintéséhez kattintson a **Start**  gombra, és válassza a **Minden program**, majd a **VAIO Manual** menüpontot.

- ❑ **Windows súgó és támogatás** – a számítógép használatának elsajátítását segítő gyakorlati tanácsok, oktatóanyagok és bemutatók átfogó forrása.

A **Windows súgó és támogatás** szolgáltatás eléréséhez kattintson a **Start** gombra, és válassza a **Súgó és támogatás** parancsot, vagy pedig nyomja meg és tartsa lenyomva a Microsoft Windows billentyűt, és közben nyomja meg az **F1** billentyűt.

3. Terméktámogatási webhelyek

Ha probléma merül fel VAIO számítógépe üzemeltetése közben, indítsa el a **VAIO Care** programot, amely számos módot kínál a legtöbb probléma elhárítására. A művelet részletes ismertetését **A VAIO Care használata (33. oldal)** című rész tartalmazza.

Ha további segítségre van szüksége, keresse fel a VAIO Support webhelyet a <http://support.vaio.sony.eu/> címen.

Amikor felveszi a kapcsolatot a VAIO Support szolgáltatással, meg kell adnia számítógépe sorozatszámát.

A sorozatszám egy 15 jegyű szám, amely a **VAIO Care** ablak alján, illetve a számítógép alján, hátulján vagy az akkumulátortartó rekesz belsejében van feltüntetve.

Egyéb információforrások a VAIO számítógépekről:

- ❑ A <http://club-vaio.com> címen elérhető VAIO Forum, ahol felveheti a kapcsolatot más VAIO-tulajdonosokkal
- ❑ A <http://www.vaio.eu/> címen elérhető, termékinformációkat tartalmazó VAIO webhely
- ❑ A <http://www.sony.eu/store> címen elérhető Sony webáruház

Ergonómiai szempontok

A számítógépet hordozható eszközként fogja használni a legkülönbözőbb körülmények között. Javasoljuk, hogy lehetőség szerint vegye figyelembe a következő ergonómiai szempontokat az állandó és a hordozható környezetek esetén egyaránt:

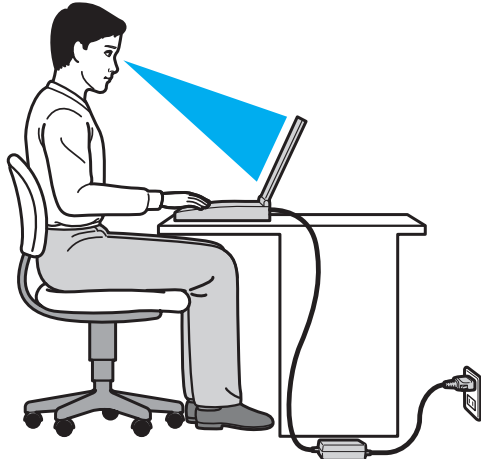

- ❑ **A számítógép elhelyezése** – Helyezze pontosan maga elé a számítógépet. Alkarját tartsa vízszintesen, csuklója legyen laza, kényelmes tartásban a billentyűzet vagy a mutatóeszköz használata közben. Felsőkarját tartsa ellazítva természetes helyzetben az oldala mellett. A számítógép használata során rendszeresen tartson szüneteket. A túlságosan hosszú ideig tartó folyamatos számítógép-használat megerőltetheti a szemet, az izomzatot és az inakat.
- ❑ **Bútor és testhelyzet** – Válasszon olyan széket, amely megfelelően megtámasztja a hátát. A szék magasságát úgy állítsa be, hogy lábfeje vízszintesen nyugodjon a padlón. Lábtámasz használatával még kényelmesebben ülhet. Üljön laza, egyenes tartásban, ne görnyedjen előre és ne dőljön túlságosan hátra.

- ❑ **A számítógép kijelzőjének látószöge** – A kijelző megdöntésével keresse meg a legjobb helyzetet. A kijelző megfelelő dőlésszögének beállításával csökkentheti szeme megterhelését és szemizmai kifáradását. Állítsa be a kijelző fényerejét is.
- ❑ **Megvilágítás** – Válasszon olyan helyet, ahol az ablakokból és a lámpákból érkező fény nem okoz csillogást és tükröződést a kijelzőn. Közvetett megvilágítás használatával elkerülheti a fényes foltok megjelenését a kijelzőn. A helyes megvilágítás hozzájárul a kényelemérzethez, és hatékonyabbá teszi a munkát.
- ❑ **A külső megjelenítő eszköz elhelyezése** – Ha külső megjelenítő eszközt használ, megfelelő távolságra helyezze el azt. Ügyeljen arra, hogy a képernyő szemmagasságban vagy annál kicsit lejjebb legyen, amikor a monitor előtt ül.

Az első lépések

Ez a szakasz a VAIO számítógép használatának első lépéseit ismerteti.

!

A számítógép első indítása előtt ne csatlakoztasson semmilyen olyan hardvert, amelyet nem a számítógéppel együtt szállítottak. A befejezést követően egyszerre csak egy eszközt (például nyomtatót, külső merevlemez, lapolvasót stb.) csatlakoztasson, és kövesse a gyártó utasításait.

- ❑ **A kezelőszervek és a csatlakozók (11. oldal)**
- ❑ **A jelzőfények (17. oldal)**
- ❑ **Áramforrás csatlakoztatása (19. oldal)**
- ❑ **Az akkumulátor használata (20. oldal)**
- ❑ **A számítógép biztonságos kikapcsolása (27. oldal)**
- ❑ **Az energiatakarékos üzemmódok használata (28. oldal)**
- ❑ **A számítógép optimális állapotának megőrzése (31. oldal)**

A kezelőszervek és a csatlakozók

Tekintse át a következő oldalakon felsorolt kezelőszerveket és csatlakozókat, és keresse meg azokat a számítógépen.



A számítógép megjelenése a műszaki jellemzők eltéréseitől függően különbözhet az útmutatóban szereplő ábráktól.

A számítógép eleje

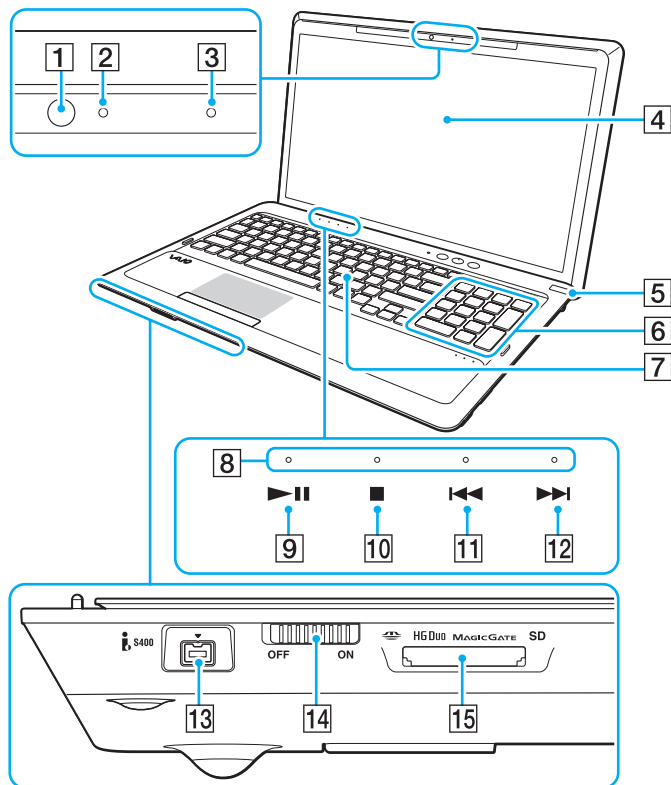

- 1 Beépített kamera (41. oldal)
- 2 Beépített kamera jelzőfénye (17. oldal)
- 3 Beépített mikrofon (monó)
- 4 LCD-képernyő (119. oldal)
- 5 Tápellátás gomb és jelzőfény (17. oldal)
- 6 Numerikus billentyűzet
A numerikus billentyűzet segítségével számokat lehet beírni, illetve alapvető matematikai műveleteket lehet végrehajtani.
- 7 Billentyűzet (35. oldal)
- 8 Érintőgombok jelzőfényei (17. oldal)
- 9 Lejátszás/szünet gomb (39. oldal)
- 10 Leállítás gomb (39. oldal)
- 11 Előző zeneszám gomb (39. oldal)
- 12 Következő zeneszám gomb (39. oldal)
- 13 4 érintkezős i.LINK-csatlakozó (S400) (90. oldal)
- 14 **WIRELESS** kapcsoló (64. oldal), (69. oldal)
- 15 „Memory Stick Duo”/SD közös memóriakártya-foglalat* (51. oldal), (58. oldal)

* Duo méretű „Memory Stick” vagy SD memóriakártya használatára alkalmas. A két típus azonban nem használható egyszerre.

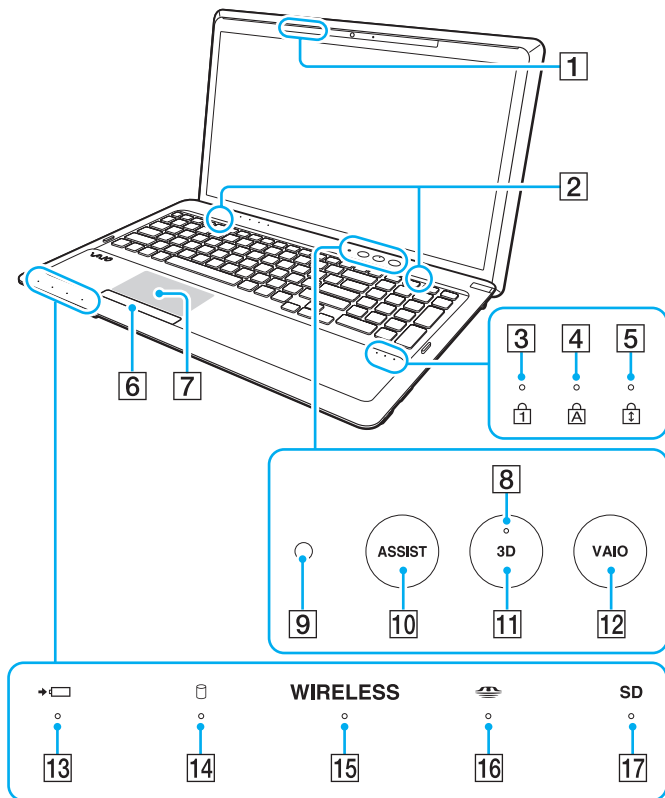

- 1 3D jeladó
- 2 Beépített hangszóró (sztereó)
- 3 Num lock jelzőfény (17. oldal)
- 4 Caps lock jelzőfény (17. oldal)
- 5 Scroll lock jelzőfény (17. oldal)
- 6 Érintőpárna gombja (38. oldal)
- 7 Érintőpárna (38. oldal)
- 8 3D jelzőfény (17. oldal)
- 9 Környezetifény-érzékelő (37. oldal), (158. oldal)
Érzékeli a környezeti fény intenzitását, és automatikusan optimális szintre állítja az LCD-képernyő fényerejét.
- 10 ASSIST gomb (40. oldal)
- 11 3D gomb (40. oldal)
- 12 VAIO gomb (40. oldal)
- 13 Töltés jelzőfénye (17. oldal)
- 14 Lemez meghajtó jelzőfénye (17. oldal)
- 15 WIRELESS jelzőfény (17. oldal)
- 16 „Memory Stick Duo” memóriakártya jelzőfénye (17. oldal)
- 17 SD memóriakártya jelzőfénye (17. oldal)

A számítógép jobb oldala

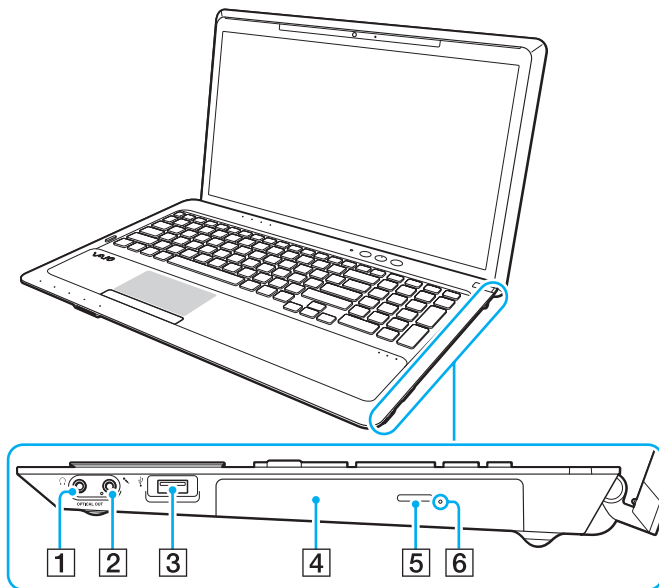

- 1 Fejhallgató/**OPTICAL OUT** csatlakozó (76. oldal)
(Az optikai kimenet mintavételezési frekvenciája: 44,1/48,0/
96,0 kHz)
- 2 Mikrofon csatlakozója (87. oldal)
- 3 USB-port* (88. oldal)
- 4 Optikai meghajtó (42. oldal)
- 5 Lemezmeghajtó kiadógombja (42. oldal)
- 6 Kézi lemezkiadás nyílása (150. oldal)

* Kompatibilis az USB 2.0 szabvánnyal.

A számítógép bal oldala

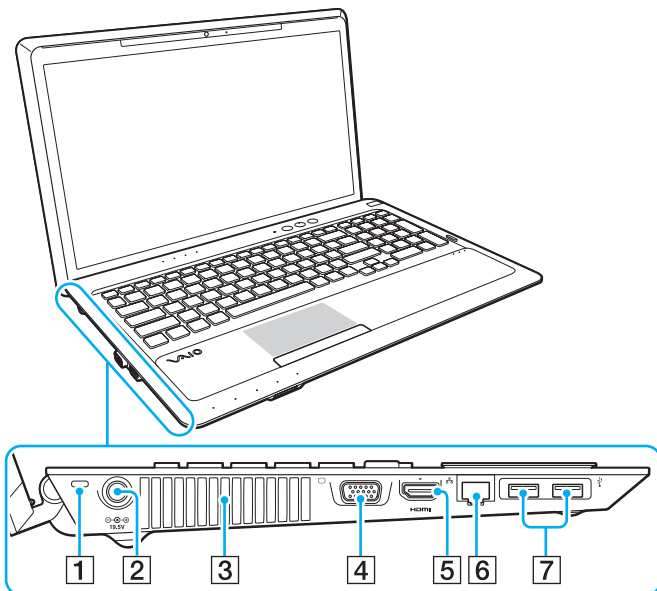

- 1 Biztonsági nyílás
- 2 Tápcsatlakozó (19. oldal)
- 3 Szellőzőnyílás
- 4 Monitorcsatlakozó (77. oldal)
- 5 Kimeneti **HDMI**-csatlakozó^{*1} (80. oldal)
- 6 Hálózati (LAN) csatlakozó (63. oldal)
- 7 USB-portok^{*2} (88. oldal)

^{*1} Előfordulhat, hogy a kimeneti **HDMI**-csatlakozóhoz csatlakoztatott hangkimeneti eszköz a lejátszást követő első pár másodpercben nem szólal meg. Ez nem jelent hibát.

^{*2} Kompatibilis az USB 2.0/3.0 szabvánnyal. Az USB 3.0 szabvánnyal kompatibilis USB-portok kék színükről ismerhetők fel.

HDMI™
HIGH-DEFINITION MULTIMEDIA INTERFACE



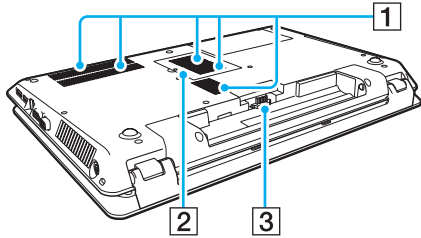



A számítógép hátulja és alja



- 1 Szellőzőnyílások
- 2 Memóriamodul tartórekeszének fedele (107. oldal)
- 3 Akkumulátor csatlakozója (20. oldal)

A jelzőfények

A számítógépen a következő jelzőfények találhatóak:

Jelzőfény	Funkció leírása
Tápellátás 	Zöld színnel világít, amikor a számítógép normál üzemmódban van; narancssárga színnel lassan villog, amikor a számítógép alvó üzemmódban van; és nem világít, amikor a számítógép hibernált üzemmódban van vagy ki van kapcsolva.
Töltés 	Világít az akkumulátor töltése közben. További tájékoztatást Az akkumulátor feltöltése (23. oldal) című részben talál.
Beépített kamera	Világít a beépített kamera használata közben.
„Memory Stick Duo” 	Világít, amikor a „Memory Stick” memóriakártyán éppen adatelérési művelet zajlik. (Ha ez a jelzőfény világít, ne állítsa alvó üzemmódba és ne kapcsolja ki a számítógépet.) Ha a jelzőfény nem világít, akkor a „Memory Stick” memóriakártya nincs használatban.
SD memóriakártya	Az SD memóriakártya adatainak elérése közben világít. (Ha ez a jelzőfény világít, ne állítsa alvó üzemmódba és ne kapcsolja ki a számítógépet.) Ha a jelzőfény nem világít, akkor az SD memóriakártya nincs használatban.
Lemez meghajtó 	Világít, amikor a beépített tárolóeszköz vagy az optikai meghajtó adatokat olvas vagy ír. Amikor világít ez a jelzőfény, ne állítsa alvó üzemmódba és ne kapcsolja ki a számítógépet.
Num lock 	Nyomja meg a Num Lk billentyűt a numerikus billentyűzet bekapcsolásához. Nyomja meg újból ezt a billentyűt a numerikus billentyűzet kikapcsolásához. Ha a jelzőfény nem világít, a numerikus billentyűzet ki van kapcsolva.
Caps lock 	Nyomja meg a Caps Lock billentyűt, ha nagybetűket szeretne írni. Amikor a jelzőfény világít, a Shift billentyű megnyomásával kisbetűket írhat. Nyomja meg újból ezt a billentyűt a jelzőfény kikapcsolásához. Ha nem világít a Caps lock jelzőfény, a szokásos módon kisbetűket írhat.
Scroll lock 	Nyomja meg az Fn+Scr Lk billentyűkombinációt a képernyőtartalom görgetési módjának megváltoztatásához. Ha nem világít a Scroll lock jelzőfény, a szokásos módon görgetheti a képernyő tartalmát. A Scr Lk billentyű az egyes programokban másképpen vagy egyáltalán nem működik.

Jelzőfény	Funkció leírása
WIRELESS	Világít, ha egy vagy több vezeték nélküli funkció engedélyezett.
3D	A 3D funkció használata közben világít.
Érintógombok	Amikor megérintünk egy érintógombot, az adott érintógomb jelzőfénye világítani kezd (39. oldal) .

Áramforrás csatlakoztatása

A számítógép energiaellátásának biztosításához használhat tápegységet vagy újratölthető akkumulátort.

A tápegység használata

Amikor a számítógép hálózati áramforráshoz van csatlakoztatva, és be van helyezve az akkumulátor, a hálózati áramforrás szolgáltatja a számítógép energiaellátását.



Csak a számítógéphez tartozó tápegységet használja.

A tápegység használata

- 1 Csatlakoztassa a tápkábel (1) egyik végét a tápegységhez (3).
- 2 Csatlakoztassa a tápkábel másik végét egy hálózati csatlakozóaljzathoz (2).
- 3 Csatlakoztassa a tápegység (3) kábelét a számítógép tápcsatlakozójához (4).

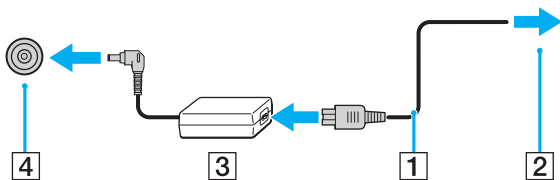

A tápcsatlakozó alakja a tápegységtől függ.



A számítógép táphálózatról történő teljes leválasztásához húzza ki a tápegység kábelét a hálózati csatlakozóaljzathoz.

Ügyeljen arra, hogy a hálózati csatlakozóaljzat könnyen elérhető legyen.

Ha hosszabb ideig nem használja a számítógépet, állítsa hibernált üzemmódba. Lásd: **A hibernált üzemmód használata (30. oldal)**.

Az akkumulátor használata

Az újonnan megvásárolt számítógéphez tartozó akkumulátor nincs teljesen feltöltve.

Az akkumulátor behelyezése és eltávolítása

Az akkumulátor behelyezése

- 1 Kapcsolja ki a számítógépet, és csukja le az LCD-kijelzőt.
- 2 Csúsztassa befelé az akkumulátor **LOCK** kapcsolóját (1).

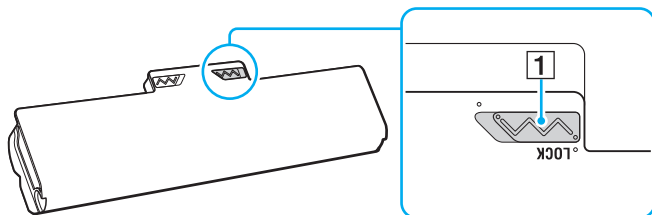

- 3 Csúsztassa be az akkumulátort átlós irányban az akkumulátortartó rekeszbe, amíg a rekesz két oldalán található kiszögellések (2) pontosan nem illeszkednek az akkumulátor két oldalán található U alakú hornyokba (3).

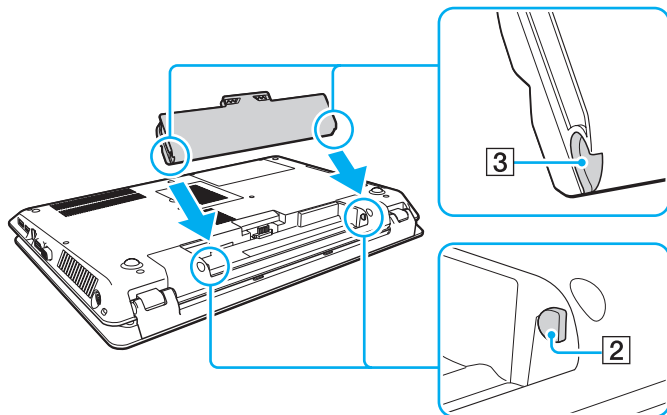

- 4 Nyomja lefelé az akkumulátort a rekeszbe, amíg a helyére nem kattann.

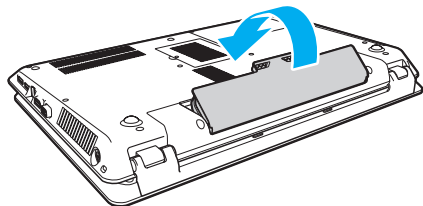

- 5 Az akkumulátor számítógéphez rögzítéséhez csúsztassa kifelé a **LOCK** kapcsolót.

Az akkumulátor eltávolítása

! Ha a számítógép be van kapcsolva, és nem csatlakozik hálózati csatlakozóaljzathoz, akkor az akkumulátor eltávolítása esetén az összes nem mentett adat elvész.

- 1 Kapcsolja ki a számítógépet, és csukja le az LCD-kijelzőt.
- 2 Csúsztassa befelé az akkumulátor **LOCK** kapcsolóját (1).
- 3 Csúsztassa befelé és tartsa úgy az akkumulátor **RELEASE** reteszét (2), ujjhegygel nyúljon az akkumulátoron található fül (3) alá, emelje az akkumulátort a nyíl irányába, majd húzza ki a számítógépből.

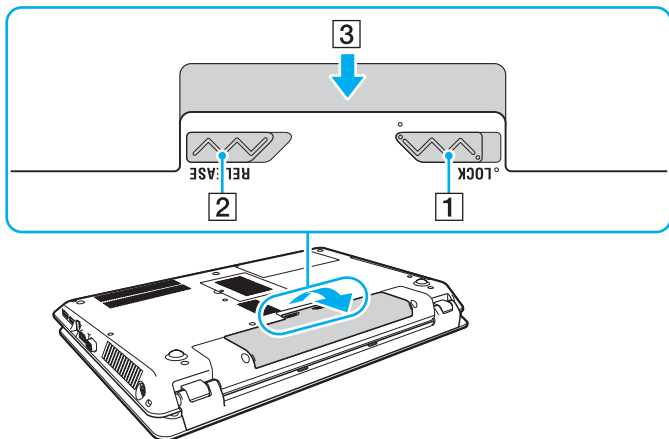

! Saját biztonsága érdekében ajánlatos a minőségbiztosítási követelményeknek megfelelő, eredeti Sony akkumulátorokat és hálózati adaptereket használni, amelyeket a Sony forgalmaz a VAIO számítógépekhez. Bizonyos VAIO számítógépek kizárólag eredeti Sony akkumulátorral képesek működni.

Az akkumulátor feltöltése

Az újonnan megvásárolt számítógéphez tartozó akkumulátor nincs teljesen feltöltve.

Az akkumulátor feltöltése

- 1 Helyezze be az akkumulátort.
- 2 Csatlakoztassa a számítógépet a tápegység segítségével az elektromos aljzathoz.
A töltés jelzőfénye világít az akkumulátor töltése közben. Amikor az akkumulátor töltöttsége eléri a beállított maximális töltöttségi szintet, a töltés jelzőfénye kialszik.

Töltés jelzőfényének állapota	Jelentés
Narancs színnel világít	Az akkumulátor töltése folyamatban van.
Villog, miközben a tápellátás jelzőfénye zöld színnel világít	Az akkumulátor hamarosan lemerül. (normál üzemmód)
Villog, miközben a tápellátás jelzőfénye narancs színnel világít	Az akkumulátor hamarosan lemerül. (alvó üzemmód)
Gyorsan villog narancs színnel	Hiba történt az akkumulátornál: az akkumulátor meghibásodott vagy nincs rögzítve.

!
Töltse fel az akkumulátort az útmutató első akkumulátortöltésre vonatkozó leírása szerint.



Tartsa az akkumulátort a számítógépben, amikor a számítógép hálózati áramforráshoz van csatlakoztatva. Az akkumulátor a számítógép használata közben is töltődik.

Ha az akkumulátor lemerül, és a töltés, valamint a tápellátás jelzőfénye egyaránt villog, akkor csatlakoztassa a hálózati tápegységet az akkumulátor újratöltéséhez, vagy kapcsolja ki a számítógépet, és helyezzen be egy teljesen feltöltött akkumulátort.

A számítógép lítiumion akkumulátorral rendelkezik, amely bármikor feltölthető. A nem teljesen lemerült akkumulátor feltöltése nem csökkenti annak élettartamát.

Néhány program és perifériás eszköz használata esetén a számítógép nem állítható hibernált üzemmódba még akkor sem, amikor alacsony az akkumulátor töltöttségi szintje. Ha akkumulátorról működteti a számítógépet, az adatvesztés elkerülése érdekében mentse gyakran az adatokat, és kézzel kapcsolja be az energiagazdálkodási szolgáltatást, például az alvó vagy a hibernált üzemmódot.

Ha az akkumulátor lemerül, miközben a számítógép alvó üzemmódban van, elveszíti az összes nem mentett adatot. Az adatok előző állapota nem állítható vissza. Az adatvesztés elkerülése érdekében mentse gyakran az adatokat.

Az akkumulátor töltési kapacitásának ellenőrzése

Az akkumulátor töltési kapacitása fokozatosan csökken az akkumulátor-újrátöltések számának, illetve az akkumulátor használati idejének növekedésével. Az akkumulátor legteljesebb kihasználásához ellenőrizze az akkumulátor töltési kapacitását és módosítsa az akkumulátor beállításait.

Az akkumulátor töltési kapacitásának ellenőrzése

- 1 Kattintson a **Start** gombra, és válassza a **Minden program**, majd a **VAIO Control Center** parancsot.
- 2 Kattintson a **Power Management**, majd a **Battery** elemre.



Az akkumulátor élettartamának növeléséhez engedélyezze az akkumulátorkímélő funkció használatát.

Az akkumulátor élettartamának növelése

Ha a számítógépet akkumulátorról üzemelteti, akkor az alábbi módszerek használatával hosszabbíthatja meg az akkumulátor élettartamát.

- ❑ Csökkentse a számítógép LCD-képernyőjének fényerejét.
- ❑ Használja az energiatakarékos üzemmódot. További tájékoztatást **Az energiatakarékos üzemmódok használata (28. oldal)** című részben talál.
- ❑ Módosítsa az **Energiagazdálkodási lehetőségek** által kínált energiatakarékosági beállításokat. További tájékoztatást **A VAIO Power Management segédprogram használata (103. oldal)** című részben talál.



Az akkumulátoros üzemidő növelésére vonatkozó információkat olvassa el a súgófájlból, miután végrehajtotta a következő részben leírt lépéseket: **Az akkumulátor töltési kapacitásának ellenőrzése (25. oldal)**.

A számítógép biztonságos kikapcsolása

A nem mentett adatok elvesztésének elkerülése érdekében mindig az alább ismertetett művelet végrehajtásával kapcsolja ki a számítógépet.

A számítógép kikapcsolása

- 1 Kapcsolja ki a számítógéphez csatlakoztatott perifériás eszközöket.
- 2 Mentse adatait, és zárjon be minden futó programot.
- 3 Kattintson a **Start**, majd a **Leállítás** gombra.
Rövid idő elteltével a számítógép automatikusan kikapcsol. Győződjön meg arról, hogy a tápellátás jelzőfénye kialszik.

Az energiatakarékos üzemmódok használata

Az energiagazdálkodási beállítások használatával kímélheti az akkumulátort. A normál üzemmódon kívül a számítógép további két, tetszés szerint választható energiatakarékos üzemmóddal is rendelkezik, az alvó és a hibernált üzemmóddal.



Ha hosszabb ideig nem használja a számítógépet, és az nincs csatlakoztatva hálózati áramforráshoz, állítsa hibernált üzemmódba vagy kapcsolja ki a számítógépet.

Ha az akkumulátor lemerül, miközben a számítógép alvó üzemmódban van, elveszíti az összes nem mentett adatot. Az adatok előző állapota nem állítható vissza.

Az adatvesztés elkerülése érdekében mentse gyakran az adatokat.

Üzemmód	Leírás
Normál üzemmód	Ez a használatban lévő számítógép normál állapota. Ebben az üzemmódban a zöld tápellátás jelzőfény világít.
Alvó üzemmód	Alvó üzemmódban kikapcsol az LCD-képernyő, továbbá minden beépített tárolóeszköz és a processzor alacsony energiafelhasználású üzemmódra vált. Ha a számítógép ebben az üzemmódban van, lassú ütemben villog a narancs színű jelzőfény. A számítógép az alvó üzemmódból hamarabb tér vissza a normál üzemmódba, mint a hibernált üzemmódból. Az alvó üzemmód több energiát használ, mint a hibernált üzemmód.
Hibernált üzemmód	Ha a számítógép hibernált üzemmódban van, a számítógép a beépített tárolóeszközökre menti a rendszer állapotát, majd kikapcsolja az áramellátást. Ilyenkor nem történik adatvesztés, ha lemerül az akkumulátor. Ebben az üzemmódban a zöld tápellátás jelzőfény nem világít.

Az alvó üzemmód használata

Az alvó üzemmód bekapcsolása

Kattintson a **Start** gombra, majd a **Leállítás** gomb melletti  nyílra, végül az **Alvó állapot** parancsra.

Visszatérés a normál üzemmódba

- Nyomja meg bármelyik billentyűt.
- Nyomja meg a számítógép tápellátás gombját.

! Ha a tápellátás gombot négy másodpercnél hosszabb ideig tartja lenyomva, a számítógép automatikusan kikapcsol. Ekkor az összes nem mentett adatot elveszíti.

A hibernált üzemmód használata

A hibernált üzemmód bekapcsolása

Nyomja meg az **Fn+F12** billentyűkombinációt.

Másik lehetőségként kattintson a **Start** gombra, majd a **Leállítás** gomb melletti nyílra, végül a **Hibernálás** parancsra.



Ne mozdítsa meg a számítógépet, amíg ki nem alszik a tápellátást jelzőfény.

Visszatérés a normál üzemmódba

Nyomja meg a tápellátás gombot.



Ha a tápellátás gombot négy másodpercnél hosszabb ideig tartja lenyomva, a számítógép automatikusan kikapcsol.

A számítógép optimális állapotának megőrzése

A rendszer frissítése

A VAIO számítógép hatékonyságának, biztonságának és funkcióinak javítása érdekében mindenképpen frissítse a számítógépet az alábbi alkalmazások használatával.

A **VAIO Update** program automatikusan értesítést küld az interneten elérhető legújabb frissítésekről, majd azokat letölti és telepíti a számítógépre.

Windows Update

Kattintson a **Start** gombra, válassza a **Minden program**, majd a **Windows Update** parancsot, és kövesse a képernyőn megjelenő utasításokat.

VAIO Update 5

Kattintson a **Start** gombra, válassza a **Minden program**, majd a **VAIO Update** parancsot, és kövesse a képernyőn megjelenő utasításokat.



A frissítések letöltéséhez a számítógépet csatlakoztatni kell az internethez.

A víruskereső szoftverek frissítése

Az internetbiztonsági szoftvereket a szoftverek gyártóinak honlapján elérhető frissítések letöltésével és telepítésével tarthatja naprakészen.



A frissítések letöltéséhez a számítógépet csatlakoztatni kell az internethez.

❑ McAfee használata esetén:

- 1 Kattintson a **Start** gombra, és válassza a **Minden program**, a **McAfee**, majd a **McAfee SecurityCenter** vagy **McAfee Internet Security** menüpontot.
- 2 Kattintson a frissítési lapra, és válassza ki a frissítésekhez használni kívánt beállítást.
- 3 A frissítések telepítéséhez kövesse a képernyőn megjelenő utasításokat.

❑ Norton Internet Security használata esetén:

- 1 Kattintson a **Start** gombra, és válassza a **Minden program**, **Norton Internet Security**, majd **LiveUpdate** vagy **Norton Internet Security** menüpontjára.
- 2 A frissítések telepítéséhez kövesse a képernyőn megjelenő utasításokat.



A művelet végrehajtásáról a program súgójában olvashat bővebben.



A tényleges eljárás a számítógépre telepített frissítésektől függően eltérhet a fent leírtaktól. Ilyen esetben kövesse a képernyőn megjelenő utasításokat.

A VAIO Care használata

A **VAIO Care** program használatával rendszeresen ellenőrizheti a teljesítményt, és módosíthatja a teljesítménybeállításokat a számítógép optimális működésének megőrzése érdekében. Ha hibát észlel a számítógépen, indítsa el a **VAIO Care** alkalmazást. A **VAIO Care** megfelelő intézkedések végrehajtásával segíti a hiba elhárítását.

A VAIO Care indítása

- ❑ **ASSIST** gombbal rendelkező típusok esetén

A számítógép bekapcsolt állapotában nyomja meg az **ASSIST** gombot.

- ❑ **ASSIST** gombbal nem rendelkező típusok esetén

Kattintson a **Start** gombra, és válassza a **Minden program**, majd a **VAIO Care** parancsot.



A számítógép hibernált üzemmódjában ne nyomja meg az **ASSIST** gombot.



További tájékoztatást a **VAIO Care** súgójában talál.

ASSIST gombbal rendelkező típusok esetén amennyiben az **ASSIST** gombot a számítógép kikapcsolt állapotában nyomja meg, a **VAIO Care Rescue** alkalmazás indul el.

A **VAIO Care Rescue** alkalmazás használatával a számítógép vészhelyzetek esetén állítható vissza, például olyankor, ha a Windows nem indul el.

A VAIO számítógép használata

Ez a szakasz bemutatja, hogyan használhatja leghatékonyabban a VAIO számítógépet.

- A billentyűzet használata (35. oldal)**
- Az érintőpárna használata (38. oldal)**
- A speciális funkciógombok használata (39. oldal)**
- A beépített kamera használata (41. oldal)**
- Az optikai meghajtó használata (42. oldal)**
- A 3D funkció használata (50. oldal)**
- A „Memory Stick” használata (51. oldal)**
- Más memóriamodulok/memóriakártyák használata (58. oldal)**
- Az internet használata (62. oldal)**
- A helyi hálózat (LAN) használata (63. oldal)**
- A vezeték nélküli helyi hálózat használata (64. oldal)**
- A BLUETOOTH funkció használata (69. oldal)**













A billentyűzet használata





A billentyűzeten extra billentyűk is találhatóak, amelyek funkciója a számítógép típusától függ.

Az Fn billentyűvel elérhető billentyűkombinációk és funkciók



A billentyűzet néhány funkciója csak az operációs rendszer indítási műveleteinek befejeződése után használható.

Billentyűkombináció/funkció	Funkció
Fn +  (F1): érintőpárna használata	Letiltja vagy engedélyezi az érintőpárna használatát.
Fn +  (F2): elnémítás	A beépített hangszórók és a fejhallgató be- és kikapcsolása.
Fn +  (F3/F4): hangerő-szabályozó	Módosítja a hangerő beállítását. A hangerő növeléséhez nyomja meg többször az Fn+F4 billentyűkombinációt, vagy nyomja meg az Fn+F4 billentyűkombinációt, majd a  vagy a  billentyűt. A hangerő csökkentéséhez nyomja meg többször az Fn+F3 billentyűkombinációt, vagy nyomja meg az Fn+F3 billentyűkombinációt, majd a  vagy a  billentyűt.
Fn +  (F5/F6): fényerő szabályozása	Módosítja a számítógép LCD-képernyőjének fényerejét. A fényerő növeléséhez nyomja meg többször az Fn+F6 billentyűkombinációt, vagy nyomja meg az Fn+F6 billentyűkombinációt, majd a  vagy a  billentyűt. A fényerő csökkentéséhez nyomja meg többször az Fn+F5 billentyűkombinációt, vagy nyomja meg az Fn+F5 billentyűkombinációt, majd a  vagy a  billentyűt.

Billentyűkombináció/funkció	Funkció
Fn +  /  (F7): megjelenítő eszköz	<p>Átkapcsolja a megjelenítést a számítógép képernyője és a külső megjelenítő eszköz között. A megjelenítési kimenet kiválasztásához nyomja meg az Enter billentyűt.</p> <p>!</p> <p>Ha a megjelenítési kimenetként kiválasztott külső megjelenítő kábelét kihúzza, akkor a számítógép képernyője elsötétül. Ilyenkor a számítógép képernyőjére történő váltáshoz az Fn billentyű lenyomva tartása mellett nyomja meg kétszer az F7 billentyűt, majd nyomja meg az Enter billentyűt.</p> <p>A csatlakoztatott külső megjelenítőtől függően előfordulhat, hogy nem lehet több monitoros üzemmódot használni.</p>
Fn +  /  (F9/F10): nagyítás	<p>Megváltoztatja néhány programban a megjelenített kép vagy dokumentum méretét. A képernyőkép kicsinyítéséhez (távolításához) nyomja meg az Fn+F9 billentyűkombinációt. A képernyőkép nagyításához (ráközelítéshez) nyomja meg az Fn+F10 billentyűkombinációt. További tájékoztatást a VAIO Control Center súgójában talál.</p>
Fn +  (F12): hibernálás	<p>A legkisebb energiafelhasználású állapot bekapcsolása. Amikor ezt a parancsot választja, a számítógép a beépített tárolóeszközre menti a rendszer és a csatlakoztatott perifériás eszközök állapotát, és kikapcsolja az áramellátást. A rendszer eredeti állapota a tápellátás gomb megnyomásával állítható vissza.</p> <p>Az energiagazdálkodás részletes ismertetése Az energiatakarékos üzemmódok használata (28. oldal) című részben található.</p>

A háttérvilágításos billentyűzet beállításainak módosítása



Előfordulhat, hogy néhány funkció és beállítási lehetőség nem érhető el az Ön számítógépén.

Ha számítógépe háttérvilágításos billentyűzettel készült, lehetősége megadni, hogy a rendszer automatikusan be-, illetve kikapcsolja a billentyűzetvilágítást a környezeti fény intenzitásának függvényében.

Emellett megadhatja azt is, hogy a rendszer az utolsó billentyűzeti művelet után mennyi idővel kapcsolja ki a billentyűzet háttérvilágítását.

A háttérvilágításos billentyűzet beállításainak módosítása

- 1 Kattintson a **Start** gombra, és válassza a **Minden program**, majd a **VAIO Control Center** parancsot.
- 2 Kattintson a **Keyboard and Mouse**, majd a **Backlit Keyboard** elemre.



A környezeti fény intenzitását a környezetifény-érzékelő méri. Az érzékelő letakarása a billentyűzet háttérvilágításának bekapcsolását eredményezheti.

Az érintőpárna használata

Az érintőpárna használatával kiválaszthatja, kijelölheti, húzhatja és görgetheti a képernyőn megjelenített objektumokat.

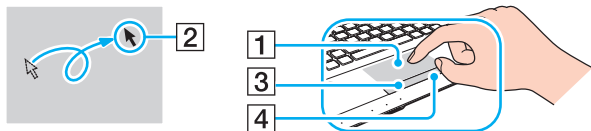

Művelet	Leírás
Kiválasztás	Az ujját az érintőpárnán (1) csúsztatva viheti a mutatót (2) egy elemre vagy egy objektumra.
Kattintás	Nyomja meg egyszer az érintőpárna gombjának bal oldalát (3).
Dupla kattintás	Nyomja meg kétszer egymás után az érintőpárna gombjának bal oldalát.
Jobb kattintás	Nyomja meg egyszer az érintőpárna gombjának jobb oldalát (4). A legtöbb alkalmazás esetén ezzel egy helyi menü jeleníthető meg.
Húzás	Csúsztassa az ujját az érintőpárnán, miközben lenyomja az érintőpárna gombjának bal oldalát.
Görgetés	Függőleges görgetéshez csúsztassa az ujját az érintőpárna jobb szélén. Vízszintes görgetéshez csúsztassa az ujját az érintőpárna alsó szélén. Miután már igénybe vette a függőleges vagy a vízszintes görgetési lehetőséget, körkörösön mozgathatja ujjait az érintőpárnán, így nem kell levenni ujjait az érintőpadról (a görgetési funkció csak azokban az alkalmazásokban érhető el, amelyek támogatják az érintőpados görgetést).
Pöccintés	Csúsztassa egyenes, gyors mozdulattal két ujját az érintőpadon. Webböngésző vagy képnézegető szoftver használatakor balra pöccintéssel hátrafele, jobbra pöccintéssel előrefele lépegethet.
Csípés	Néhány szoftveralkalmazás esetén az érintőpad két ujjal történő megcsippentésével nagyíthat. Nagyításhoz két ujját távolítsa egymástól, kicsinyítéshez két ujját közelítse egymáshoz.



Letilthatja vagy engedélyezheti az érintőpárna használatát az **Fn+F1** billentyűkombinációval. Az érintőpárna beállításait a **VAIO Control Center** segítségével is módosíthatja.

!
Ügyeljen arra, hogy az egeret az érintőpárna letiltása előtt csatlakoztassa. Ha az érintőpárnát az egér csatlakoztatása előtt tiltja le, akkor csak a billentyűzet használatával tud műveleteket végezni.

A speciális funkciógombok használata

A számítógépen speciális gombok találhatók, amelyekkel a számítógép meghatározott funkcióit használhatja.



Érintőgombok

Minden érintőgomb fölött van egy jelzőfény. Egy adott gomb megérintésekor kigyullad a gombhoz tartozó jelzőfény.

Speciális funkciógomb	Funkció leírása
▶ Lejátszás/szünet gomb	A CD, DVD, Blu-ray Disc™* vagy a beépített tárolóeszközön tárolt zene-/videofájlok lejátszása, illetve lejátszásának szüneteltetése.
■ Leállítás gomb	A CD, DVD, Blu-ray Disc* vagy a beépített tárolóeszközön tárolt zene-/videofájlok lejátszásának leállítása.
◀◀ Előző zeneszám gomb	Videolejátszás közben az előző fejezet/fájl lejátszása, illetve zenelejátszás közben az előző zeneszám/fájl lejátszása.
▶▶ Következő zeneszám gomb	Videolejátszás közben a következő fejezet/fájl lejátszása, illetve zenelejátszás közben a következő zeneszám/fájl lejátszása.

* A lejátszáshoz használja a **WinDVD BD** szoftvert.

Funkciógombok

Speciális funkciógomb	Funkció leírása
ASSIST gomb 	<p>A számítógép bekapcsolt állapotában elindítja a VAIO Care alkalmazást.</p> <p>A számítógép kikapcsolt állapotában az ASSIST gomb a VAIO Care Rescue alkalmazás indítására szolgál.</p> <p>A VAIO Care Rescue alkalmazás használatával a számítógép vészhelyzetek esetén állítható vissza, például olyankor, ha a Windows nem indul el. További tájékoztatást A VAIO Care használata (33. oldal) című részben talál.</p> <p>! A számítógép hibernált üzemmódjában ne nyomja meg az ASSIST gombot.</p>
3D gomb 	Be- vagy kikapcsolja a 3D funkciót. A 3D funkcióról bővebben lásd: A 3D funkció használata (50. oldal) .
VAIO gomb 	Az alapértelmezés szerint a gombhoz rendelt művelet végrehajtása. Az alapértelmezés szerinti hozzárendelést módosíthatja a VAIO Control Center segítségével.

A beépített kamera használata

A számítógépben egy beépített kamera található.

A megfelelő képrögzítő program az alábbiakra nyújt lehetőséget:

- Állóképek és filmek rögzítése
- Mozgásérzékelés és képrögzítés megfigyelési vagy felügyeleti célból
- Rögzített (felvett) adatok szerkesztése



A számítógép bekapcsolása aktiválja a beépített kamerát.

A megfelelő program használatával videohívások folytathatók.



Az azonnali üzenetváltási és a videoszerkesztési programok elindítása, illetve bezárása nem kapcsolja be, illetve ki a beépített kamerát.

A képrögzítő program használata

- 1 Kattintson a **Start** gombra, és válassza a **Minden program**, az **ArcSoft Webcam Suite**, majd a **WebCam Companion 4** parancsot.
- 2 A főablakban kattintson a kívánt ikonra.
A program használatának részletes ismertetését a program súgójában olvashatja el.



Ha nem sikerül megfelelően rögzíteni a képeket, például a rögzített képek szakaszosan jelennek meg, akkor a főablak jobb felső sarkában kattintson a képrögzítés aktuális felbontásértékére, és csökkentse a felbontás értékét.

Az optikai meghajtó használata

A számítógép tartalmaz egy optikai meghajtót.



Előfordulhat, hogy a szakaszban tárgyalt néhány funkció és beállítási lehetőség nem található meg az Ön számítógépén.
A műszaki jellemzők áttekintésével állapíthatja meg a számítógép pontos konfigurációját.

Lemez behelyezése

- 1** Kapcsolja be a számítógépet.
- 2** A lemez meghajtó kiadógombjának (1) megnyomásával nyissa ki a tálcát.
A számítógép kitolja a tálcát.

- 3** A lemezt a tálca közepére helyezze, címkével felfelé, és óvatosan nyomja lefelé, amíg a lemez kattánós hang kíséretében a helyére nem kerül.

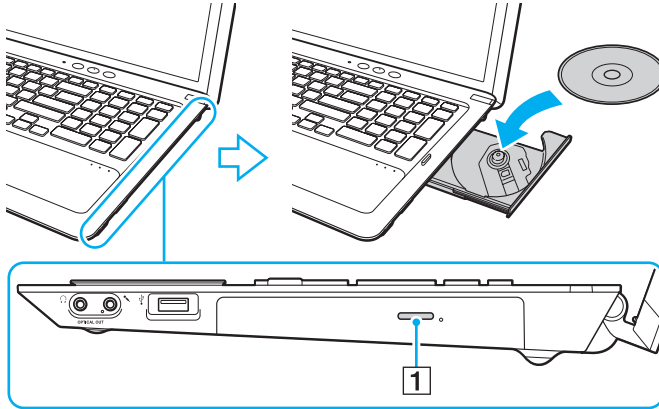

! Ne fejtse ki erőt a meghajtó tálcajára. A lemez behelyezésekor és kivételekor minden esetben tartsa alulról a meghajtó tálcaját.

- 4** A tálca bezárásához óvatosan nyomja azt befelé.

! Az optikai lemezt ne vegye ki a meghajtóból, amikor a számítógép energiatakarékos (alvó vagy hibernált) üzemmódban van. A lemez eltávolítása előtt a számítógépet mindenképpen állítsa vissza normál üzemmódba.

Támogatott lemezfajták

A számítógép a megvásárolt típustól függően alkalmas CD-k, DVD-k és Blu-ray Disc lemezek lejátszására, illetve a felsorolt adathordozók írására.

Az alábbi táblázat azt mutatja, hogy az egyes optikai meghajtók milyen típusú adathordozókat kezelnek.

Oí: olvasható és írható

O: olvasható, de nem írható

–: nem olvasható és nem írható

	CD-ROM	CD-R/RW	DVD-ROM	DVD-R/ RW	DVD+R/ RW	DVD+R DL (Double Layer, kétrétegű)	DVD-R DL (Dual Layer, kétrétegű)	DVD- RAM*1 *2	BD-ROM	BD-R/RE*3
DVD SuperMulti meghajtó	O	Oí*5	O	Oí	Oí	Oí	Oí	Oí	–	–
Blu-ray Disc™ meghajtó DVD SuperMulti szolgáltatással	O	Oí*5	O	Oí	Oí	Oí	Oí	Oí	O	Oí*4
Blu-ray Disc™ ROM-meghajtó DVD SuperMulti szolgáltatással	O	Oí*5	O	Oí	Oí	Oí	Oí	Oí	O	O

*1 A számítógép DVD SuperMulti meghajtója nem kezeli a kazettás DVD-RAM-lemezeket. Használjon kazetta nélküli vagy eltávolítható kazettás lemezeket.

*2 A DVD-RAM 1.0-s verzióval kompatibilis egyoldalas DVD-RAM-lemezek (2,6 GB) írása nem támogatott.
A DVD-RAM 2.2-es verziójú és a 12-szeres sebességű DVD-RAM 5.0-s verziójú lemezek nem támogatottak.

*3 A számítógép Blu-ray Disc-meghajtója nem kezeli a BD-RE 1.0-s verziójú adathordozókat és a kazettás Blu-ray Disc-adathordozókat.

*4 A BD-R Part1 1.1/1.2/1.3-as verziójú lemezek (egyrétegű, 25 GB tárolókapacitású lemezek; kétrétegű, 50 GB tárolókapacitású lemezek) és a BD-RE Part1 2.1-es verziójú lemezek (egyrétegű, 25 GB tárolókapacitású lemezek; kétrétegű, 50 GB tárolókapacitású lemezek) írását teszi lehetővé.

*5 A nagy sebességű Ultra Speed CD-RW lemezekre történő adatírás nem támogatott.



A készülék a Compact Disc (CD) szabványnak megfelelő lemezek lejátszására alkalmas. A DualDisc lemezek és bizonyos egyéb másolásvédelmi technikával ellátott lemezek nem felelnek meg a Compact Disc (CD) szabvány előírásainak. Ezért előfordulhat, hogy ezek a lemezek nem játszhatók le ezen a készüléken.

A gyári felvételt tartalmazó vagy üres lemezek vásárlásakor ellenőrizze, hogy azok használhatók-e a VAIO számítógéppel. Mindig olvassa el a lemez csomagolásán feltüntetett megjegyzéseket, így megállapíthatja, hogy a lemez alkalmas-e a számítógép optikai meghajtójával történő lejátszásra vagy írásra. A Sony NEM garantálja a VAIO optikai meghajtók kompatibilitását az olyan lemezekkel, amelyek nem felelnek meg a hivatalos CD-, DVD- vagy Blu-ray Disc-szabványnak. A NEM KOMPATIBILIS LEMEZEK HASZNÁLATA A VAIO SZÁMÍTÓGÉP HELYREÁLLÍTHATATLAN SÉRÜLÉSÉT OKOZHATJA, VAGY A RENDSZER LEÁLLÁSÁHOZ VEZETŐ PROGRAMÜTKÖZÉSEKET IDÉZHET ELŐ.

A lemezformátumokkal kapcsolatos kérdéseivel forduljon a gyári felvételt tartalmazó lemez kiadójához vagy az írható lemez gyártójához.



A 8 cm-es lemezek írása nem támogatott.



A szerzői jogi védelem alatt álló Blu-ray Disc-adathordozók folyamatos lejátszásához frissítse az AACs-kulcsot. Az AACs-kulcs frissítéséhez internetkapcsolat szükséges.

Az egyéb optikai adathordozókhoz hasonlóan egyes körülmények korlátozhatják a Blu-ray Disc-adathordozók kompatibilitását, vagy megakadályozhatják azok lejátszását. Előfordulhat, hogy VAIO számítógépeken nem játszhatók le a tömörített adathordozón található, AVC- vagy VC1-formátumban, nagy bitsebességgel rögzített filmek.

A DVD-lemezeken és a BD-ROM Disc típusú adathordozókon található egyes tartalmak megfelelő régióbeállítást igényelnek. Ha az optikai meghajtó régióbeállítása nem egyezik a lemez régió kódjával, nem lehet lejátszani a lemezt.

Ha a külső megjelenítő eszköz nem felel meg a nagy sávszélességű digitális tartalom védelmére vonatkozó HDCP-szabványnak (High-bandwidth Digital Content Protection), nem játszhatja le, illetve nem tekintheti meg a szerzői jogi védelem alatt álló Blu-ray Disc-adathordozók tartalmát.

Előfordulhat, hogy egyes tartalmak csak normál felbontású (SD, Standard Definition) videokimenetet tesznek lehetővé, illetve nem engedélyezik a videokimenet megjelenítését. Ha digitális csatlakozókon (például HDMI- vagy DVI-csatlakozón) keresztül továbbít videojeleket, akkor az optimális kompatibilitás és képminőség elérése érdekében ajánlatos digitális HDCP-kompatibilis környezetet létrehozni.

Zárja be a memóriarezidens programokat, mielőtt az optikai meghajtóval lemezt játszik le vagy adatokat ír a lemezre, mivel ezek a számítógép hibás működését okozhatják.

Megjegyzések az optikai meghajtó használatára vonatkozóan

A lemezek írásával kapcsolatos megjegyzések

- ❑ Csak kör alakú lemezeket használjon. Ne helyezzen be a meghajtóba más alakú (csillag, szív, négyszög stb.) lemezeket, ez a meghajtó sérülését okozhatja.
- ❑ Az optikai meghajtóba helyezett lemezek írása közben ne tegye ki ütődésnek vagy rázkódásnak a számítógépet.
- ❑ Optikai lemezek írása közben ne csatlakoztassa a tápegységet, és ne húzza ki a tápegység kábelét.

A lemezek lejátszásával kapcsolatos megjegyzések

A következő tanácsok követésével optimális teljesítményt érhet el a lemezek lejátszásakor:

- ❑ Nem minden CD-lejátszó és számítógépes optikai meghajtó alkalmas a CD-R- vagy a CD-RW-adathordozó használatával létrehozott zenei CD-k lejátszására.
- ❑ Nem minden DVD-lejátszó és számítógépes optikai meghajtó alkalmas a DVD+R DL, a DVD-R DL, a DVD+R, a DVD+RW, a DVD-R, a DVD-RW vagy a DVD-RAM típusú adathordozó használatával létrehozott DVD-k lejátszására.
- ❑ A Blu-ray Disc meghajtóval ellátott számítógépek képesek a Blu-ray Disc lemezek lejátszására. Előfordulhat azonban, hogy a Blu-ray Disc adathordozók tartalmát a meghajtó nem képes lejátszani, vagy a Blu-ray Disc adathordozók lejátszása közben a számítógép instabillá válik. Ezeknek a tartalmaknak a normál lejátszásához a **VAIO Update** segítségével töltsse le és telepítse a Blu-ray Disc lejátszószoftver legújabb frissítéseit.
A **VAIO Update** használatáról **A rendszer frissítése (31. oldal)** című részben olvashat.
- ❑ A rendszerkörnyezettől függően előfordulhat, hogy AVC HD formátum lejátszása közben szaggatott hangot és/vagy képkockák kihagyását tapasztalja.
- ❑ Lemez lejátszása közben ne állítsa a számítógépet egyik energiatakarékos üzemmódba sem.

A régiókóddal kapcsolatos megjegyzések

A lemezeken vagy azok tokján fel van tüntetve a régiókód, amely azt jelzi, hogy a lemez melyik régióban és milyen típusú lejátszóval játszható le. Amennyiben a régiókód jelölése „all” (összes), akkor az adott lemez a világ legtöbb régiójában játszható. Ha az Ön lakhelyén érvényes régiókód eltér a lemezen feltüntetett kódtól, akkor a számítógépen nem játszhatja le a lemezt.

Az Ön lakhelyén érvényes régiókódot az alábbi táblázat tartalmazza.

Lakhely	Régiókód	Lakhely	Régiókód	Lakhely	Régiókód
Afrika	5	Ausztrália*	4	Dél-Afrika*	2
Egyesült Arab Emírségek*	2	Európa	2	Fülöp-szigetek*	3
Hongkong*	3	India*	5	Indonézia*	3
Japán*	2	Kína	6	Korea	3
Kuvait*	2	Malajzia*	3	Oroszország	5
Szaúd-Arábia*	2	Szingapúr*	3	Tajvan	3
Thaiföld*	3	Új-Zéland*	4	Vietnam	3

* A számítógép optikai lemezmeghajtója nem rendelkezik alapértelmezett régiókóddal.

Amennyiben első alkalommal játszik le DVD-videót a számítógépen, a lemez behelyezése előtt kövesse az alábbi lépéseket:

- 1 Kattintson a **Start** gombra, és válassza a **Számítógép** menüpontot.
- 2 Kattintson az egér jobb gombjával az optikai lemezmeghajtó ikonjára, és válassza a **Tulajdonságok** parancsot.
- 3 Kattintson a **Hardver** fülre.
- 4 Válassza ki az optikai lemezmeghajtót a **Minden lemezmeghajtó** listáról, majd kattintson a **Tulajdonságok** gombra.
- 5 Kattintson a **DVD-régió beállítása** fülre.
- 6 Válassza ki a listáról a megfelelő földrajzi területet, majd kattintson az **OK** gombra.

!

A régiót csak korlátozott számú alkalommal módosíthatja. Ha a módosítások száma elérte ezt a korlátot, akkor a meghajtó régiókódja véglegessé válik, és többé nem lehet módosítani. A számláló a számítógép újrakonfigurálásával sem állítható vissza.

A meghajtó régiókód-beállításának megváltoztatása által okozott hibákra nem terjed ki a garancia.

Lemezek lejátszása

Lemez lejátszása

- 1 Helyezzen be egy lemezt az optikai meghajtóba.



Csatlakoztassa a tápegységet a számítógéphez, és a lemez elindítása előtt zárjon be minden futó programot.

- 2 Ha semmilyen program nem indul el, a lemez lejátszásához kattintson a **Start** gombra, válassza a **Minden program** parancsot, majd válassza ki a lemez lejátszásához használni kívánt programot.
A program használatával kapcsolatos tájékoztatást a program súgójában talál.

Fájlok másolása lemezre

Fájlok másolása lemezre

- 1 Helyezzen be egy írható lemezt az optikai meghajtóba.



Csatlakoztassa a tápegységet a számítógéphez, és a fájlok lemezre történő másolásának elindítása előtt zárjon be minden futó programot.

- 2 Ha semmilyen program nem indul el, kattintson a **Start** gombra, válassza a **Minden program** parancsot, majd válassza ki a fájlok lemezre másolásához használni kívánt programot.
A program használatával kapcsolatos tájékoztatást a program súgójában talál.

A 3D funkció használata

Számítógépe rendelkezik a 3D tartalmak lejátszásához szükséges csúcstechnológiával, így a számítógépen vagy más 3D megjelenítőn (például 3D tévékészüléken) sokféle 3D tartalmat tekinthet meg.

A számítógéphez kap egy speciális 3D szemüveget, amelyet csak fel kell tennie, és máris élvezheti az új 3D élményt.

A 3D tartalmak lejátszásáról és a 3D szemüveg használatáról **Enjoying 3D – tájékoztató** című kiadványban olvashat.

Mire alkalmas a 3D funkció?

- Blu-ray 3D™ Disc lejátszása a számítógépen
- Szimulált 3D kép létrehozása (2D > 3D átalakítás)
Ezzel a funkcióval szimulált 3D élményként jelenítheti meg a 2D tartalmakat (például DVD-filmeket vagy videókat).
- 3D képek megjelenítése a számítógéphez HDMI-kábellel csatlakoztatott 3D tévékészüléken ([82. oldal](#))

A „Memory Stick” használata

A „Memory Stick” kisméretű, hordozható, sokoldalú, írható adathordozó, amelyet elsősorban a kompatibilis termékek, például a digitális fényképezőgépek, a mobiltelefonok és az egyéb eszközök közötti digitális adatcserére és -megosztásra terveztek. Mivel a memóriakártya kivehető a készülékekből, külső adattárolóként is használható.

A „Memory Stick” használatával kapcsolatos tudnivalók

A számítógépen található „Memory Stick Duo” foglalatba a következő méretű és típusú memóriakártyák helyezhetők be:

- „Memory Stick Duo”
- „Memory Stick PRO Duo”
- „Memory Stick PRO-HG Duo”

! A számítógép csak a Duo méretű „Memory Stick” memóriakártyákat támogatja, a normál méretű „Memory Stick” memóriakártyákat nem.



A „Memory Stick Duo” foglalat **SD**-memóriakártya-foglalatként is üzemel.

A „Memory Stick” memóriakártyákkal kapcsolatban a következő címen talál naprakész tájékoztatást:

<http://www.sony.net/memorycard/>.

„Memory Stick” memóriakártya behelyezése és eltávolítása

„Memory Stick” memóriakártya behelyezése

- 1 Keresse meg a „Memory Stick Duo” foglalatot.
- 2 Fogja meg a „Memory Stick” memóriakártyát úgy, hogy a nyíl a foglalat felé mutasson.

- 3 Óvatosan csúsztassa be a „Memory Stick” memóriakártyát a foglalatba, amíg a helyére nem kattann. Behelyezéskor ne nyomja erősen a memóriakártyát.



Ha a „Memory Stick” memóriakártya nem csúszik be könnyen a foglalatba, óvatosan húzza ki, és győződjön meg arról, hogy a megfelelő irányban tartva helyezi be.

Amikor első alkalommal helyez „Memory Stick” memóriakártyát a foglalatba, a számítógép illesztőprogram telepítésére szólíthatja fel. Ebben az esetben kövesse a képernyőn megjelenő utasításokat az illesztőprogram telepítéséhez.

A rendszer automatikusan felismeri a „Memory Stick” memóriakártyát, és megjeleníti annak tartalmát. Ha semmilyen program nem indul el, kattintson a **Start** gombra, válassza a **Számítógép** parancsot, és kattintson duplán a „Memory Stick” memóriakártya ikonjára.

A **Számítógép** ablakban akkor jelenik meg a „Memory Stick” ikon, miután behelyezte a „Memory Stick” memóriakártyát annak foglalatába.

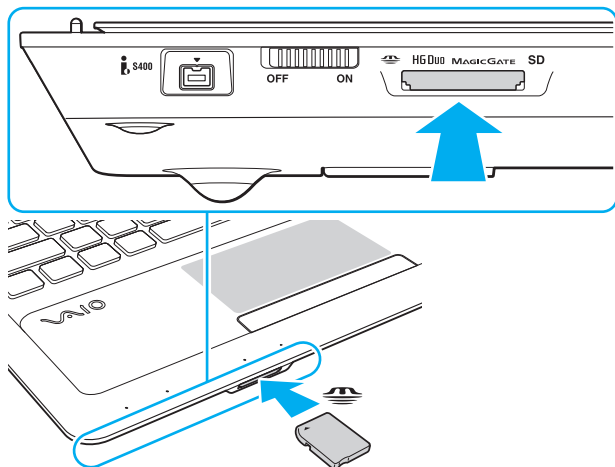

„Memory Stick Micro” („M2”) használata előtt helyezze be a kártyát Duo méretű „M2” átalakítóba. Ha az ilyen memóriakártyát átalakító nélkül helyezi be a „Memory Stick Duo” foglalatba, előfordulhat, hogy nem fogja tudni kivenni onnan.

„Memory Stick” memóriakártya eltávolítása

!
Ne távolítsa el a „Memory Stick” memóriakártyát, amikor a „Memory Stick Duo” jelzőfény világít. Ez adatvesztést okozhat. A „Memory Stick” memóriakártyán található nagy mennyiségű adat betöltése hosszú időt vehet igénybe, ezért a kártya eltávolítása előtt mindig bizonyosodjon meg arról, hogy nem világít az adathordozó jelzőfénye.

- 1** Keresse meg a „Memory Stick Duo” foglalatot.
- 2** Győződjön meg arról, hogy nem világít a „Memory Stick Duo” jelzőfény.
- 3** Nyomja a „Memory Stick” memóriakártyát a számítógép felé, majd engedje el azt. A „Memory Stick” memóriakártya kimozdul a helyéről.
- 4** Húzza ki a „Memory Stick” memóriakártyát a foglalatból.

!
A „Memory Stick” memóriakártyát mindig óvatosan vegye ki, ellenkező esetben váratlanul kiugorhat a foglalatból.

„Memory Stick” memóriakártya formázása

„Memory Stick” memóriakártya formázása

A „Memory Stick” memóriakártya formázása a gyártás során megtörténik, ezért újonnan is használatra kész állapotban van.

Ha a számítógépen újból formázni szeretné a memóriakártyát, hajtsa végre a következő lépéseket.



A memóriakártya formázása előtt győződjön meg arról, hogy a használandó eszköz alkalmas a formázásra, és kezeli a „Memory Stick” memóriakártyákat.

A „Memory Stick” memóriakártya formázása törli a kártyán található összes adatot. A kártya formázása előtt ellenőrizze, hogy nem tartalmaz-e fontos adatot.

A „Memory Stick” memóriakártyát formázás közben ne vegye ki a foglalatból. Ez hibát okozhat.

- 1 Keresse meg a „Memory Stick Duo” foglalatot.
- 2 Óvatosan csúsztassa be a „Memory Stick” memóriakártyát a foglalatba, amíg a helyére nem kattann.
- 3 Kattintson a **Start** gombra, és válassza a **Számítógép** menüpontot.
- 4 Kattintson az egér jobb gombjával a „Memory Stick” ikonjára, és válassza a **Formázás** parancsot.
- 5 Kattintson az **Eszköz alapértelmezéseinek visszaállítása** elemre.



A művelet megváltoztathatja a foglalási egység méretét és a fájlrendszert.

Ne válassza az **NTFS** elemet a **Fájlrendszer** listán, mert ez hibát okozhat.



A rendszer gyorsabban végrehajtja a formázást, ha a **Formázási beállítások** csoportban a **Gyorsformázás** beállítást választja.

- 6 Kattintson az **Indítás** gombra.
- 7 Kövesse a képernyőn megjelenő utasításokat.

! A „Memory Stick” memóriakártya formázása a kártya típusától függően időigényes lehet.

Megjegyzések a „Memory Stick” memóriakártya használatára vonatkozóan

- ❑ Tesztelték igazolják, hogy a számítógép kompatibilis a 2010 szeptembere óta forgalomban lévő Sony márkájú, legfeljebb 32 GB kapacitású „Memory Stick” memóriakártyákkal, nem garantálható azonban, hogy minden „Memory Stick” memóriakártyával kompatibilis.
- ❑ Ügyeljen arra, hogy a „Memory Stick” memóriakártyán lévő nyíl a megfelelő irányba mutasson, amikor a foglalatba helyezi a kártyát. A számítógép vagy a memóriakártya károsodásának elkerülése érdekében ne erőltesse a „Memory Stick” memóriakártyát a foglalatba, ha nem tudja könnyen behelyezni azt.
- ❑ Óvatosan járjon el, amikor a „Memory Stick” memóriakártyát behelyezi a foglalatba, illetve eltávolítja onnan. Egyik irányba se erőltesse.
- ❑ A több átalakító használatával behelyezett „Memory Stick” memóriakártyák kompatibilitása nem garantált.
- ❑ A „MagicGate” a Sony által a szerzői jog védelmére kifejlesztett technológia általános megnevezése. A technológia előnyeinek kihasználása érdekében használjon „MagicGate” emblémával ellátott „Memory Stick” memóriakártyákat.
- ❑ A személyes használat kivételével a szerzői jogi törvényekkel ellentétes a felvett hang- és/vagy képadatok felhasználása a szerzői jogok tulajdonosainak előzetes hozzájárulása nélkül. Ennek megfelelően a szerzői joggal védett adatokat tartalmazó „Memory Stick” memóriakártyák csak a törvényi előírások betartásával használhatók.
- ❑ Ne helyezzen a foglalatba több memóriakártyát. A memóriakártya helytelen behelyezése a számítógép vagy a kártya károsodását okozhatja.

Más memóriamodulok/memóriakártyák használata

Az SD memóriakártya használata

A számítógép **SD** memóriakártya foglalatot tartalmaz. Ez a foglalat teszi lehetővé az adatátvitelt a számítógép és az ilyen típusú kártyát használó digitális fényképezőgépek, kamerák, zenelejátszók, illetve egyéb hang- és videoeszközök között.

Az SD memóriakártya használata előtt

A számítógép **SD** foglalat a következő kártyatípusokat kezeli:

- SD memóriakártya
- SDHC memóriakártya
- SDXC memóriakártya



Az **SD**-memóriakártya-foglalat „Memory Stick Duo” foglalként is üzemel.

A kompatibilis memóriakártyákkal kapcsolatos naprakész tájékoztatást a **További információk a VAIO számítógépről** (**5. oldal**) című részben említett terméktámogatási webhelyen olvashatja el.

SD memóriakártya behelyezése

- 1 Keresse meg az **SD** foglalatot.
- 2 Fogja meg az SD memóriakártyát úgy, hogy a nyíl a foglalat felé mutasson.
- 3 Óvatosan csúsztassa be az SD memóriakártyát a foglalatba, amíg a helyére nem kattán. Behelyezéskor ne nyomja erősen a kártyát.

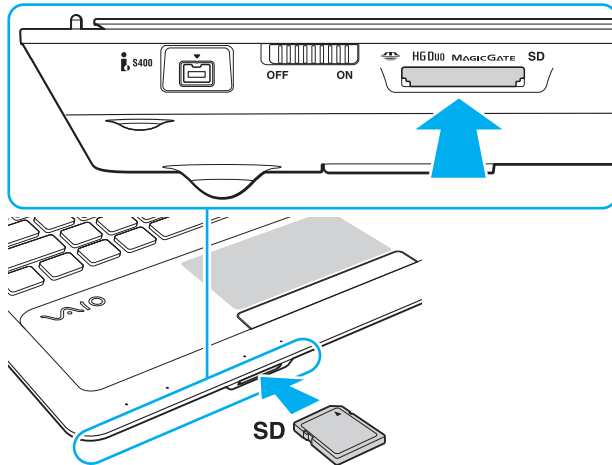

Amikor első alkalommal helyez SD memóriakártyát a foglalatba, a számítógép illesztőprogram telepítésére szólíthatja fel. Ebben az esetben kövesse a képernyőn megjelenő utasításokat az illesztőprogram telepítéséhez.

A **Számítógép** ablakban akkor jelenik meg az SD memóriakártya ikon, miután behelyezte a memóriakártyát annak foglalatába.

SD memóriakártya eltávolítása

- 1 Keresse meg az **SD** foglalatot.
- 2 Győződjön meg arról, hogy nem világít az **SD** memóriakártya jelzőfénye.
- 3 Nyomja meg az SD memóriakártyát a számítógép felé, majd engedje el.
Az SD memóriakártya kimoszdul a helyéről.
- 4 Húzza ki az SD memóriakártyát a foglalatból.

Megjegyzések a memóriakártyák használatára vonatkozóan

Általános megjegyzések a memóriakártyák használatára vonatkozóan

- ❑ Csak olyan memóriakártyát használjon, amely megfelel a számítógép által támogatott szabványoknak.
- ❑ Ügyeljen arra, hogy a memóriakártyán lévő nyíl a megfelelő irányba mutasson, amikor a foglalatba helyezi a kártyát. A számítógép vagy a memóriakártya károsodásának elkerülése érdekében ne erőltesse a memóriakártyát a foglalatba, ha nem tudja könnyen behelyezni azt.
- ❑ Óvatosan járjon el, amikor a memóriakártyát behelyezi a foglalatba, illetve eltávolítja onnan. Egyik irányba se erőltesse.
- ❑ Ne távolítsa el a memóriakártyát, ha a „Memory Stick Duo” vagy az **SD** memóriakártya jelzőfénye világít. Ez adatvesztést okozhat.
- ❑ Ne kíséreljen meg az előírttól eltérő típusú memóriakártyát vagy memóriakártya-átalakítót helyezni a foglalatba. A foglalatba helyezett nem kompatibilis memóriakártya vagy átalakító eltávolítása problémákat okozhat, és károsíthatja a számítógépet.
- ❑ Ne helyezzen a foglalatba több memóriakártyát. A memóriakártya helytelen behelyezése a számítógép vagy a kártya károsodását okozhatja.

Megjegyzések az SD memóriakártyára vonatkozóan

- ❑ Tesztek igazolják, hogy a számítógép csak a 2010 szeptembere óta forgalomban levő elterjedtebb memóriakártyákkal kompatibilis, nem garantálható azonban, hogy minden memóriakártyával kompatibilis.
- ❑ A tesztelés során SD memóriakártyák (2 GB kapacitásig), SDHC memóriakártyák (32 GB kapacitásig) és SDXC memóriakártyák (64 GB kapacitásig) bizonyultak kompatibilisnek a számítógéppel.
- ❑ Bizonyos SD memóriakártyák, például az UHS (Ultra High Speed adatátvitelű) jelölésűek, kimondottan felforrósodhatnak a memóriakártya folyamatos használatakor. Ilyenkor eltávolítás előtt várjon egy kicsit a memóriakártya lehűléséig.

Az internet használata

Az internet használata előtt kössön szerződést egy internetszolgáltatóval (ISP), és állítsa be a számítógép internetes csatlakoztatásához szükséges eszközöket.

Az internetszolgáltatók által nyújtott internetes csatlakozási szolgáltatások az alábbiak lehetnek:

- optikai kábel (FTTH)
- digitális előfizetői vonal (DSL)
- kábelmodem
- műholdas internetkapcsolat
- telefonos internetkapcsolat

Az internetcsatlakozáshoz szükséges eszközökre és a számítógép internetre történő csatlakoztatásának módjára vonatkozó részletes információkért forduljon internetszolgáltatójához.



Ha a számítógépet vezeték nélküli helyi hálózaton keresztül szeretné az internethez csatlakoztatni, először be kell állítania a vezeték nélküli helyi hálózatot. További tájékoztatást **A vezeték nélküli helyi hálózat használata (64. oldal)** című részben talál.



A számítógép internethez történő csatlakoztatása előtt győződjön meg arról, hogy megtette a szükséges biztonsági intézkedéseket a számítógépet fenyegető internetes támadásokkal szemben.

Az internetszolgáltatóval aláírt szerződéstől függően külső modem (például USB-csatlakozós telefonmodem, DSL-modem vagy kábelmodem) csatlakoztatására lehet szükség a számítógép internethez történő csatlakoztatásához. A modem konfigurációjával és a hálózat beállításaiival kapcsolatos további részletes ismertetést a modem útmutatójában talál.

A helyi hálózat (LAN) használata

A számítógépet 1000BASE-T/100BASE-TX/10BASE-T típusú hálózatokhoz csatlakoztathatja LAN-kábel használatával. Csatlakoztassa a LAN-kábelt (nem tartozék) a számítógép hálózati (LAN) csatlakozójához, a másik végét pedig a számítógépes hálózathoz. A LAN-hozzáféréshez szükséges részletes beállításokkal és eszközökkel kapcsolatban érdeklődjön a hálózati rendszergazdánál.

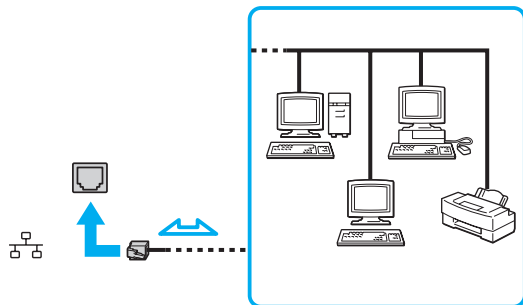

A számítógépet az alapértelmezett beállítások módosítása nélkül is csatlakoztathatja bármelyik hálózathoz.



A számítógép hálózati (LAN) csatlakozójához ne csatlakoztasson telefonkábel.

Ha a hálózati (LAN) csatlakozóhoz az alább felsorolt telefonvonalak valamelyikét csatlakoztatja, a csatlakozót érő elektromos áram a számítógép károsodását vagy túlmelegedését okozhatja, vagy tűz keletkezhet.

- házi telefonvonal (hangszórós telefon) vagy üzleti telefonvonal (többvonalas üzleti telefon)
- nyilvános előfizetéses telefonvonal
- telefonalközpont (PBX)

A vezeték nélküli helyi hálózat használata

A vezeték nélküli hálózat (WLAN) használatával a számítógép vezeték nélküli kapcsolattal képes a hálózathoz csatlakozni.



A WLAN funkció az IEEE 802.11a/b/g/n szabványt használja, amely az alkalmazott technológiát határozza meg. A műszaki jellemzők áttekintésével állapíthatja meg a számítógép pontos konfigurációját.

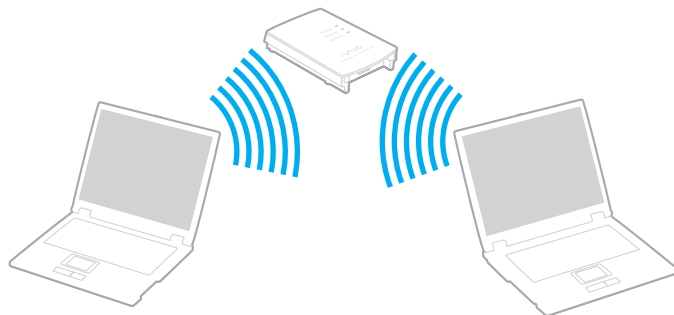

WLAN-szabvány	Frekvenciasáv	Megjegyzések
IEEE 802.11a	5 GHz	Csak az IEEE 802.11a/b/g/n szabvány előírásainak megfelelő típusok esetén használható.
IEEE 802.11b/g	2,4 GHz	Az IEEE 802.11g szabvány az IEEE 802.11b szabványnál gyorsabb kommunikációt biztosít.
IEEE 802.11n	5 GHz/2,4 GHz	Az IEEE 802.11b/g/n szabvány előírásainak megfelelő típusok esetén csak a 2,4 GHz-es frekvenciasáv használható.

A vezeték nélküli helyi hálózat használatával kapcsolatos megjegyzések

A vezeték nélküli hálózat használatával kapcsolatos általános megjegyzések

- Néhány országban vagy térségben a WLAN-termékek használatát helyi szabályozások korlátozhatják (például csak korlátozott számú csatorna használható).
- Alkalmi hálózatokban nem érhető el az IEEE 802.11a és az IEEE 802.11n szabvány.
- A vezeték nélküli hálózat által is használt 2,4 GHz-es frekvenciasávot számos készülék használja. Bár a vezeték nélküli hálózati eszközök minimalizálják az azonos frekvenciasávot használó egyéb eszközök által okozott rádiófrekvenciás interferenciát, ez az interferencia mégis a kommunikáció sebességének és hatótávolságának csökkenését, valamint kommunikációs hibákat okozhat.
- A kommunikáció sebessége és hatótávolsága a következő körülményektől függően változhat:
 - Az egymással kommunikáló eszközök távolsága
 - Az eszközök között található akadályok
 - Az eszköz konfigurációja
 - Az adási körülmények
 - A környezet (pl. falak és azok anyaga)
 - A kommunikációhoz használt szoftver
- A rossz adási körülmények meg is szakíthatják a kommunikációt.
- Az aktuális kommunikációs sebesség esetleg nem olyan gyors, mint ahogy az a számítógép képernyőjén megjelenik.
- Ha a vezeték nélküli hálózatban egyszerre működnek azonos frekvenciasávot használó különböző szabványoknak megfelelő WLAN-termékek, a rádióinterferencia miatt csökkenhet a kommunikáció sebessége. Ezt figyelembe véve a WLAN-termékek úgy lettek tervezve, hogy csökkentsék a kommunikáció sebességét annak érdekében, hogy egy másik WLAN-termékkel abban az esetben is biztosítsák a kommunikációs kapcsolatot, ha az azonos frekvenciasávot használó eltérő szabványnak felel meg. Ha a kommunikáció sebessége elmarad a várt értéktől, célszerű másik vezeték nélküli csatornát választani a hozzáférési ponton, ez növelheti a sebességet.

Adattitkosítással kapcsolatos megjegyzések

A WLAN-szabvány a következő titkosítási módszereket tartalmazza: WEP titkosítás (Wired Equivalent Privacy, amely egy biztonsági protokoll), WPA2 titkosítás (Wi-Fi Protected Access 2) és WPA titkosítás (Wi-Fi Protected Access). Az IEEE és a Wi-Fi Alliance által közösen javasolt WPA2 titkosítás és WPA titkosítás szabványokon alapuló, együttműködést lehetővé tevő biztonsági fejlesztéseket tartalmazó specifikáció, amely megnöveli a meglévő Wi-Fi hálózatok adatvédelmi és hozzáférés-szabályozási szintjét. A WPA előremutató kompatibilitást valósít meg az IEEE 802.11i specifikációval.

A továbbfejlesztett adattitkosítási TKIP protokollt (Temporal Key Integrity Protocol), valamint a 802.1X és az EAP protokollt (Extensible Authentication Protocol) használó felhasználóhitelesítést alkalmazza. Az adattitkosítás védelmet nyújt az ügyfelek és a hozzáférési pontok közötti sebezhető vezeték nélküli kapcsolat számára. Emellett a helyi hálózatok további szokásos biztonsági mechanizmusai is részei az adatvédelemnek, ilyen például a jelszavas védelem, a végponttól végpontig történő titkosítás, a virtuális magánhálózatok és a hitelesítés. A WPA2 titkosítás, a WPA második generációja, erősebb adatvédelmet és hálózati hozzáférés-szabályozást valósít meg, és biztosítja a 802.11 szabvány összes verziójának megfelelő eszköz védelmét, beleértve a 802.11b szabványt, a 802.11a szabványt, a 802.11g szabványt és a 802.11n szabványt, többsávú és többmódú változatban. Ezenkívül az elfogadott IEEE 802.11i szabványon alapulva a WPA2 titkosítás kormányzati szintű biztonságot nyújt a National Institute of Standards and Technology (NIST) FIPS 140-2 szabványának megfelelő AES titkosítási algoritmus és a 802.1X-alapú hitelesítés felhasználásával. A WPA2 titkosítás visszamenőlegesen kompatibilis a WPA titkosítással.



A vezeték nélküli helyi hálózati kommunikáció indítása

Elsőként létesítsen vezeték nélküli helyi hálózati kommunikációs csatornát a számítógép és egy hozzáférési pont (nem tartozék) között. További tudnivalóként tekintse meg a **Windows súgó és támogatás** szolgáltatását.

!

A használandó csatorna kiválasztásának módjáról a hozzáférési pont útmutatójában tájékozódhat.

A vezeték nélküli helyi hálózati kommunikáció indítása

- 1 Győződjön meg arról, hogy a hálózatban van beállított hozzáférési pont.
További ismertetést a hozzáférési pont útmutatójában talál.
- 2 Kapcsolja be a **WIRELESS** kapcsolót.
- 3 Kattintson a tálcán látható **VAIO Smart Network**  ikonra.
- 4 A **VAIO Smart Network** ablakban kattintson a **Wireless LAN** beállítás melletti kapcsolóra, hogy azt **On** értékre állítsa, vagyis bekapcsolja.
Győződjön meg arról, hogy világít a **WIRELESS** jelzőfény.
- 5 Kattintson a tálcán a  vagy a  ikonra.
- 6 Válassza ki a kívánt hozzáférési pontot, és kattintson a **Csatlakozás** gombra.

A vezeték nélküli helyi hálózati kommunikáció leállítása

A kommunikáció leállítása a vezeték nélküli helyi hálózatban

A **VAIO Smart Network** ablakban kattintson a **Wireless LAN** beállítás melletti kapcsolóra, hogy azt **Off** értékre állítsa, vagyis kikapcsolja.

! Ha a vezeték nélküli hálózat funkciót a távoli dokumentumok, fájlok vagy erőforrások elérése közben kapcsolja ki, adatvesztés történhet.

A BLUETOOTH funkció használata

A számítógép és más BLUETOOTH®-eszközök, például egy másik számítógép vagy egy mobiltelefon között vezeték nélküli kommunikációs csatorna létesíthető. Az eszközök között adatokat vihet át vezeték nélkül kb. 10 méteres távolságon belül nyílt téren.

A BLUETOOTH funkció biztonságos használata

A BLUETOOTH vezeték nélküli technológia hitelesítési funkciót alkalmaz, amelynek használatával Ön megszabhatja, kivel kíván kommunikációt folytatni. A hitelesítési funkció használatával megakadályozhatja, hogy névtelen BLUETOOTH-eszközök férhessenek hozzá számítógépéhez.

Amikor két BLUETOOTH-eszköz első alkalommal kommunikál egymással, egy közös hitelesítő kulcsot (hitelesítési jelszót) kell mindkét eszközhöz beállítani és regisztrálni. Az eszköz regisztrálása után nem kell újból megadni a hitelesítő kulcsot.



A hitelesítő kulcs lehet különböző minden alkalommal, azonban mindkét eszközön azonosnak kell lennie.

Néhány eszköznél nem lehet hitelesítő kulcsot megadni, például az egereknél.

Kommunikáció egy másik BLUETOOTH-eszkővel

A számítógéphez vezeték használata nélkül csatlakoztathat más BLUETOOTH-eszközt, például egy másik számítógépet, mobiltelefont, kézisámítógépet vagy digitális fényképezőgépet.



Kommunikáció egy másik BLUETOOTH-eszközzel

Ha egy másik BLUETOOTH-eszközzel szeretne kommunikációt folytatni, először be kell állítania a BLUETOOTH funkciót. A BLUETOOTH funkció beállítására és használatára vonatkozó tudnivalókat a **Windows sűgő és támogatás** szolgáltatásban találja.

- 1 Kapcsolja be a **WIRELESS** kapcsolót.
- 2 Kattintson a tálcán látható **VAIO Smart Network**  ikonra.
- 3 A **VAIO Smart Network** ablakban kattintson a **BLUETOOTH** beállítás melletti kapcsolóra, hogy azt **On** értékre állítsa, vagyis bekapcsolja.
Győződjön meg arról, hogy világít a **WIRELESS** jelzőfény.

A BLUETOOTH-kommunikáció leállítása

BLUETOOTH-kommunikáció leállítása

- 1 Kapcsolja ki az eszközt, amely BLUETOOTH-kommunikációt folytat a számítógéppel.
- 2 A **VAIO Smart Network** ablakban kattintson a **BLUETOOTH** beállítás melletti kapcsolóra, hogy azt **Off** értékre állítsa, vagyis kikapcsolja.

A BLUETOOTH funkció használatával kapcsolatos megjegyzések

- ❑ Az adatátviteli sebesség a következő körülményektől függően változhat:
 - ❑ Akadályok az eszközök között, például falak
 - ❑ Az eszközök távolsága
 - ❑ A falakhoz használt építőanyag
 - ❑ Mikrohullámú sütők és vezeték nélküli telefonok közelsége
 - ❑ Rádiófrekvenciás interferencia és egyéb környezeti tényezők
 - ❑ Az eszköz konfigurációja
 - ❑ A kommunikációhoz használt szoftver
 - ❑ Az operációs rendszer
 - ❑ A vezeték nélküli hálózat és a BLUETOOTH funkció együttes használata a számítógépen
 - ❑ Az átvitt fájlok mérete
- ❑ A nagyméretű fájlok a hosszú ideig tartó átvitel folyamán a BLUETOOTH-szabvány korlátozásai és a környezetben keletkező elektromágneses interferencia miatt megsérülhetnek.
- ❑ Minden BLUETOOTH-eszköznek tanúsítvánnyal kell rendelkeznie, amely igazolja, hogy az eszköz megfelel a vonatkozó szabványok előírásainak. Ha az eszközök megfelelnek a szabványoknak, akkor is lehetnek eltérések az egyes eszközök teljesítményében, műszaki jellemzőiben és működtetésében. Előfordulhat, hogy az adatátvitel nem minden helyzetben lehetséges.
- ❑ Amikor videót jelenít meg a számítógépen, amelynek hangkimenete a csatlakoztatott BLUETOOTH-eszközön szólal meg, a videó és a hang lejátszása nem mindig szinkronban történik. Ez a BLUETOOTH technológia általános jellemzője, nem hibajelenség.

- ❑ A BLUETOOTH-eszközök és a vezeték nélküli hálózat által is használt 2,4 GHz-es frekvenciasávot számos készülék használja. Bár a BLUETOOTH-eszközök minimalizálják az azonos frekvenciasávot használó egyéb eszközök által okozott rádiófrekvenciás interferenciát, ez az interferencia mégis a kommunikáció sebességének és hatótávolságának csökkenését vagy kommunikációs hibák előfordulását okozhatja.
- ❑ Előfordulhat, hogy a BLUETOOTH funkció nem működik a más eszközökkel vagy az egyéb gyártók által használt szoftververziókkal.
- ❑ Amikor több BLUETOOTH-eszközt csatlakoztat a számítógéphez, azok túlzottan igénybe veszik a kommunikációs csatornát, ami az eszközök teljesítményének visszaesését okozza. Ez a BLUETOOTH technológia általános jellemzője, nem hibajelenség.
- ❑ A számítógép és a BLUETOOTH-eszközök között akkor jöhet létre nagy sebességű kommunikáció, ha azok megfelelnek a BLUETOOTH Core Specification szabvány 3.0 + HS változatában foglalt előírásoknak. A nagy sebességű kommunikáció létrehozásához a számítógépen a vezeték nélküli hálózatot és a BLUETOOTH szolgáltatást is engedélyezni kell.



A műszaki jellemzők áttekintésével állapíthatja meg a számítógép pontos konfigurációját.

Perifériás eszközök használata

A VAIO számítógép szolgáltatásainak bővítéséhez különböző perifériás eszközöket csatlakoztathat a megfelelő csatlakozók használatával.

- ❑ **Külső hangszóró vagy fejhallgató csatlakoztatása (76. oldal)**
- ❑ **Külső megjelenítő eszköz csatlakoztatása (77. oldal)**
- ❑ **Megjelenítési mód választása (84. oldal)**
- ❑ **A többmonitoros funkció használata (85. oldal)**
- ❑ **Külső mikrofon csatlakoztatása (87. oldal)**
- ❑ **USB-eszköz csatlakoztatása (88. oldal)**
- ❑ **i.LINK-eszköz csatlakoztatása (90. oldal)**

Külső hangszóró vagy fejhallgató csatlakoztatása

A számítógéphez külső hangkimeneti eszközöket, például fejhallgatót vagy hangszórókat csatlakoztathat (nem tartozék).

A számítógép fejhallgató/**OPTICAL OUT** kimeneti csatlakozóján mind analóg, mind digitális jel megjelenhet, így a számítógép hangminőségének javítása érdekében csatlakoztathat egy S/PDIF-eszközt, például egy digitális fejhallgatót vagy egy audio/video erősítőt. További ismertetést az S/PDIF-eszköz útmutatójában talál.

! Ha a kimeneti fejhallgató/**OPTICAL OUT** csatlakozóhoz csatlakoztatott S/PDIF-eszköz nem játssza le a hangot, meg kell változtatnia a hangkimeneti eszközt. A művelet részletes ismertetését a **Hogyan változtatható meg a hangkimeneti eszköz?** (167. oldal) című rész tartalmazza.

Külső hangszóró csatlakoztatása



Ellenőrizze, hogy a hangszóró számítógéphez használható hangszóró-e.



Bekapcsolása előtt halkítsa le a hangszórót.

A külső hangszórókat (1) a fejhallgató/**OPTICAL OUT** csatlakozóhoz (2)  kell csatlakoztatni erre alkalmas kábellel (3) (nem tartozék).

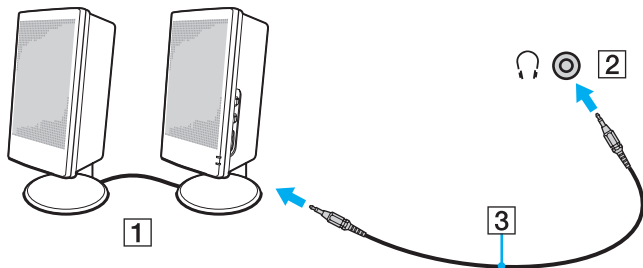

Külső megjelenítő eszköz csatlakoztatása



Előfordulhat, hogy a szakaszban tárgyalt néhány funkció és beállítási lehetőség nem található meg az Ön számítógépén.

Számítógépes monitor vagy kivetítő csatlakoztatása

A számítógéphez külső monitort vagy kivetítőt lehet csatlakoztatni.

Számítógépes monitor vagy kivetítő csatlakoztatása

- 1 A külső megjelenítőeszköz vagy a kivetítő tápkábelét (1) csatlakoztassa az elektromos hálózathoz.
- 2 Csatlakoztassa a külső megjelenítőeszközt vagy a kivetítőt a számítógép monitorcsatlakozójához (2) monitorkábel (3) használatával.

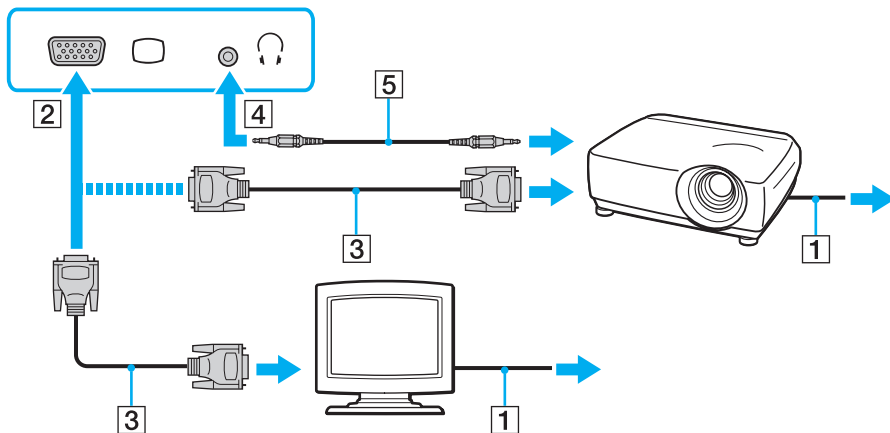

 Szükség esetén hangkábel (5) használatával csatlakoztassa a kivetítő fejhallgató-kimenetét a számítógép fejhallgató/**OPTICAL OUT** csatlakozójához (4) .

! A számítógép kompatibilis a HDCP szabvánnyal, és lehetővé teszi a videojelek átviteli csatornájának titkosítását a szerzői jogok védelme céljából, így megtekintheti a szerzői joggal védett, kiváló minőségű tartalmakat is. A szerzői jogi védelemmel ellátott tartalom megtekintéséhez HDCP-kompatibilis monitort kell csatlakoztatnia a számítógéphez. Ha a számítógéphez nincs csatlakoztatva kompatibilis monitor, nem tudja lejátszani vagy megtekinteni a szerzői joggal védett tartalmakat.



Ha a külső megjelenítő rendelkezik bemeneti HDMI-csatlakozóval, a HDMI-kábel egyik végét a számítógép kimeneti **HDMI**-csatlakozójához, a másik végét pedig a megjelenítő bemeneti HDMI-csatlakozójához csatlakoztassa.

Egy TFT/DVI-monitor és a számítógép kimeneti **HDMI**-portjának csatlakoztatásához használjon HDMI – DVI-D átalakítót.

A HDMI-kábel video- és audiojelek átvitelére egyaránt alkalmas.

HDMI-bemenettel rendelkező tévékészülék csatlakoztatása

A számítógéphez bemeneti HDMI-csatlakozóval rendelkező tévékészüléket csatlakoztathat.

Tévékészülék csatlakoztatása a számítógéphez

! Ha a kimeneti **HDMI**-csatlakozóhoz csatlakoztatott eszköz nem játssza le a hangot, meg kell változtatnia a hangkimeneti eszközt. A művelet részletes ismertetését a **Hogyan változtatható meg a hangkimeneti eszköz?** (167. oldal) című rész tartalmazza.

- 1 Csatlakoztassa a tévékészülék tápkábelét (1) egy hálózati csatlakozóaljzathoz.
- 2 Csatlakoztassa a HDMI-kábel (2) egyik végét a számítógép kimeneti **HDMI**-csatlakozójához (3), a másik végét pedig a tévékészülékhez.
- 3 Váltsa át a tévékészülék bemeneti csatornáját külső bemenetre.
- 4 Adja meg a tévékészülék konfigurációs beállításait.

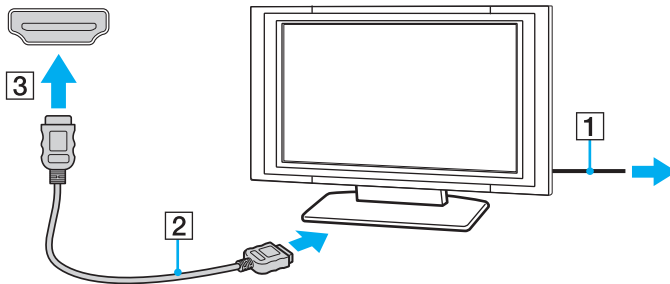



Ha nem a Sony illesztőprogramját használja, a készülék nem fogja megjeleníteni a képet, és nem fogja lejátszani a hangot. Mindig a Sony által rendelkezésre bocsátott illesztőprogramot használja.



A beállítással és a használattal kapcsolatos tudnivalókat a tévékészülék útmutatójában találja.

A HDMI-kábel video- és audiojelek átvitelére egyaránt alkalmas.

A Blu-ray 3D Disc lejátszása



Előfordulhat, hogy néhány funkció és beállítási lehetőség nem érhető el az Ön számítógépén.
A műszaki jellemzők áttekintésével állapíthatja meg a számítógép pontos konfigurációját.

A Blu-ray Disc meghajtóval ellátott típusokon a Blu-ray 3D Disc lejátszhatja és a 3D képeket megtekintheti 3D megjelenítésre alkalmas készülékeken, például 3D tévékészüléken, ha azt HDMI-kábellel a számítógéphez csatlakoztatja.



A 3D képek megtekintéséhez használnia kell a tévékészülék gyártója által előírt 3D szemüveget.



A 3D funkcióval kapcsolatos tudnivalókat a 3D tévékészülék útmutatójában olvashatja el.

- 1 A 3D tévékészülék HDMI-kábellel történő számítógéphez csatlakoztatásához és a tévékészülék beállításához kövesse a **Tévékészülék csatlakoztatása a számítógéphez (80. oldal)** rész utasításait.
- 2 Ezután az **Fn+F7** billentyűkombináció megnyomásával váltson a külső megjelenítő eszközre.
- 3 Kattintson a **Start** gombra, és válassza a **Minden program**, majd a **VAIO Control Center** parancsot.
- 4 Kattintson a **Képernyő**, majd a **HDMI Resolution Setting Configuration** elemre, majd válassza az **1080 (3D)** vagy **720 (3D)** beállítást.
- 5 Kattintson a **Start** gombra, és válassza a **Minden program**, a **Corel**, majd a **Corel WinDVD BD** menüpontot.
- 6 Helyezze a Blu-ray 3D Disc az optikai meghajtóba.

Digitális hangkimeneti eszköz csatlakoztatása a számítógép és a tévékészülék közé

A HDMI-csatlakozás segítségével házimozirendszert vagy egyéb Surround hangeszközt is csatlakoztathat a számítógép és a tévékészülék közé.

!
Mielőtt a készüléket a számítógéphez csatlakoztatná, először győződjön meg arról, hogy a tévékészülék és a házimozirendszer vagy Surround hangrendszer között be van állítva a HDMI-kapcsolat.

Ha a kimeneti **HDMI**-csatlakozóhoz csatlakoztatott eszköz nem játssza le a hangot, meg kell változtatnia a hangkimeneti eszközt. A művelet részletes ismertetését a **Hogyan változtatható meg a hangkimeneti eszköz? (167. oldal)** című rész tartalmazza.

- 1** Kapcsolja be a televíziót, és állítsa azt a HDMI-bemenetre.
- 2** Kapcsolja be a házimozirendszert vagy a Surround hangrendszert, és állítsa azt a HDMI-bemenetre.
- 3** Csatlakoztassa a HDMI-kábel egyik végét a házimozirendszer vagy a Surround hangrendszer bemeneti HDMI-csatlakozójához, a másik végét pedig a számítógép kimeneti **HDMI**-csatlakozójához.

 A csatlakoztatott televízió képernyőjének felbontását a számítógéppel módosíthatja. További tájékoztatást az **Miért nem jelenik meg a képernyőn a videó? (158. oldal)** című részben talál.

HDMI-kapcsolat esetén a hangerőt csak a csatlakoztatott audioeszközzel lehet szabályozni. A számítógép nem képes vezérelni a csatlakoztatott eszközök kimeneti hangerejét.

Megjelenítési mód választása

Amikor külső megjelenítő eszköz van csatlakoztatva a számítógéphez, kiválaszthatja, hogy a számítógép képernyője vagy a külső megjelenítő eszköz legyen az elsődleges monitor.



Előfordulhat, hogy nem lehet egyszerre ugyanazt a tartalmat megjeleníteni a számítógép képernyőjén és a külső monitoron, illetve a kivetítőn. Ez a külső monitor, illetve a kivetítő típusától függ.

A külső megjelenítő eszközt a számítógép bekapcsolását megelőzően kapcsolja be.

Megjelenítési mód választása az Fn+F7 billentyűkombinációval

Az **Fn+F7** billentyűkombinációval megjelenítési módot lehet választani. További tájékoztatást **Az Fn billentyűvel elérhető billentyűkombinációk és funkciók (35. oldal)** című részben talál.

Megjelenítési mód választása a megjelenítési beállítások közül

- 1 Kattintson az egér jobb gombjával az asztalra, és válassza a **Képernyőfelbontás** parancsot.
- 2 Kattintson a **Több képernyő** elem melletti legördülő listára, válassza ki a kívánt beállítást, majd kattintson az **OK** gombra.

A többmonitoros funkció használata

A többmonitoros funkció lehetővé teszi az asztal különálló megjelenítő eszközök között felosztott megjelenítését. Ha például egy külső megjelenítő eszközt csatlakoztat a számítógéphez, a számítógép képernyője és a külső megjelenítő eszköz képernyője együtt összefüggő asztalfelületként tud működni.

A mutatót áthúzhatja az egyik képernyőről a másikra. Ez lehetővé teszi különböző objektumok, például egy megnyitott alkalmazásablak vagy eszköztár áthúzását az egyik képernyőről a másikra.

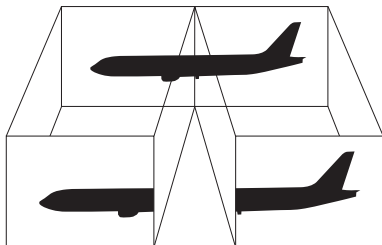

A többmonitoros funkció használata



Előfordulhat, hogy a külső megjelenítő eszköz nem támogatja a többmonitoros funkciót.

Nem minden szoftver kompatibilis a többmonitoros funkció beállításával.

Ügyeljen arra, hogy a számítógép ne váltson át alvó vagy hibernált üzemmódra a többmonitoros funkció használata közben, mert ilyenkor előfordulhat, hogy a számítógép nem vált vissza normál üzemmódra.

Ha a két képernyőn különböző színeket állít be, ne jelenítse meg úgy az ablakokat, hogy azok átnyúljanak az egyik képernyőről a másikra, mert előfordulhat, hogy ilyenkor a szoftver nem működik megfelelően.

- 1 Kattintson az egér jobb gombjával az asztalra, és válassza a **Képernyőfelbontás** parancsot.
- 2 Kattintson a **Több képernyő** elem melletti legördülő listára, válassza az **E képernyők kiterjesztése** parancsot, majd kattintson az **OK** gombra.



Mindkét megjelenítő színeit és felbontását beállíthatja, és testre szabhatja a többmonitoros funkciót.

Mindkét képernyőn állítson be kevesebb színt vagy kisebb felbontást.

Külső mikrofon csatlakoztatása

A számítógéphez külső mikrofont is csatlakoztathat (nem tartozék).

Külső mikrofon csatlakoztatása

Csatlakoztassa a mikrofon kábelét (1) a mikrofoncsatlakozóhoz (2) .

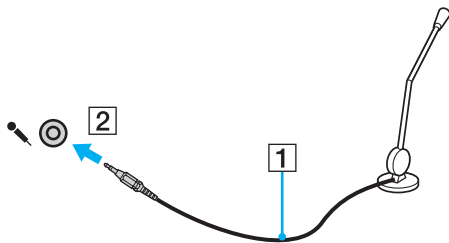

Ellenőrizze, hogy a mikrofon számítógépekhez használható mikrofon-e.

USB-eszköz csatlakoztatása

A számítógéphez USB-eszközöket (pl. egeret, hajlékonylemez-es meghajtót, hangszórót vagy nyomtatót) csatlakoztathat.

USB-eszköz csatlakoztatása

- 1 Válassza ki a használni kívánt USB-portot (1).
- 2 Csatlakoztassa az USB-eszköz kábelét (2) az USB-porthoz.

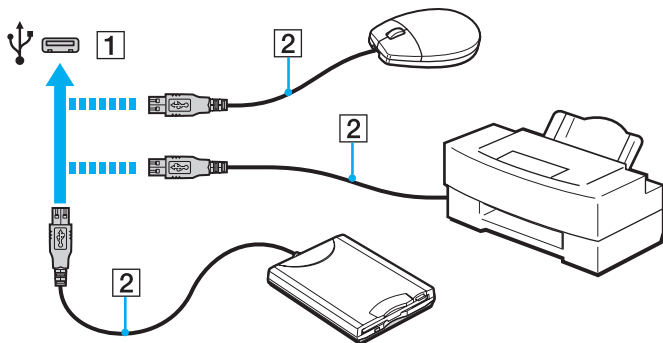

Megjegyzések USB-eszköz csatlakoztatására vonatkozóan

- ❑ Lehetséges, hogy az USB-eszköz használata előtt telepítenie kell az eszköz illesztőprogramját. További ismertetést az USB-eszköz útmutatójában talál.
- ❑ Ügyeljen arra, hogy olyan USB-nyomtatót használjon, amely kompatibilis a számítógépen futó Windows-verzióval.
- ❑ Az USB-eszköz eltávolításáról (leválasztásáról) az eszköz útmutatójában olvashat.
- ❑ A számítógép, illetve az USB-eszközök sérülésének elkerülése érdekében ügyeljen a következőkre:
 - ❑ Amikor csatlakoztatott USB-eszkőzzel együtt mozgatja a számítógépet, kerülje a számítógép rázkódását és az USB-portban található eszköz ütődését.
 - ❑ Ne tegye a számítógépet hordtáskába, amikor USB-eszközök vannak csatlakoztatva a számítógéphez.

i.LINK-eszköz csatlakoztatása

A számítógép tartalmaz egy i.LINK-portot, amelynek segítségével i.LINK-eszközt, például digitális videokamerát csatlakoztathat a számítógéphez.



Az i.LINK a Sony Corporation védjegye, amely azt jelzi, hogy a termék IEEE 1394 típusú kapcsolatot használ. Az i.LINK-kapcsolat létrehozásának művelete a szoftvertől, az operációs rendszertől és a kompatibilis i.LINK-eszköztől függően eltérő lehet. Nem minden i.LINK-kompatibilis eszköz tud kommunikálni egymással. A működési körülményekről és a megfelelő csatlakoztatásról a kompatibilis i.LINK-eszköz útmutatójában olvashat. Mielőtt kompatibilis i.LINK PC-perifériát csatlakoztat a számítógéphez, például CD-RW-meghajtót vagy merevlemez meghajtót, ellenőrizze a kompatibilitásukat az operációs rendszerrel és a szükséges működési feltételeket.

Megjegyzések az i.LINK-eszközök csatlakoztatására vonatkozóan

- A számítógép i.LINK-portja nem biztosítja a külső eszközök energiaellátását. Ha az adott eszköz külső áramforrásról működik, ellenőrizze, hogyan csatlakoztatva van-e az áramforráshoz.
- Az i.LINK-port által támogatott legnagyobb adatátviteli sebesség 400 Mb/s, azonban a tényleges adatátviteli sebesség a külső eszköz adatátviteli sebességétől függ.
- A külön beszerezhető i.LINK-kábelek nem minden országban vagy térségben vannak kereskedelmi forgalomban.
- A más kompatibilis eszközökkel létesített i.LINK-kapcsolat megfelelő működése nem garantálható teljes mértékben.
- Az i.LINK-kapcsolat a szoftvertől, az operációs rendszertől és az i.LINK-kompatibilis eszközöktől függően esetleg nem hozható létre. További ismertetést a szoftver útmutatójában talál.
- Mielőtt a számítógéphez csatlakoztatja az i.LINK-kompatibilis perifériás eszközöket (például merevlemez vagy CD-RW-meghajtót), ellenőrizze a működési körülményeiket és az operációs rendszerrel való kompatibilitásukat.

Digitális videokamera csatlakoztatása

Digitális videokamera csatlakoztatása

Csatlakoztassa az i.LINK-kábel (1) (nem tartozék) egyik végét a számítógép i.LINK-portjához (2), másik végét pedig a digitális videokamera DV In/Out csatlakozójához (3).

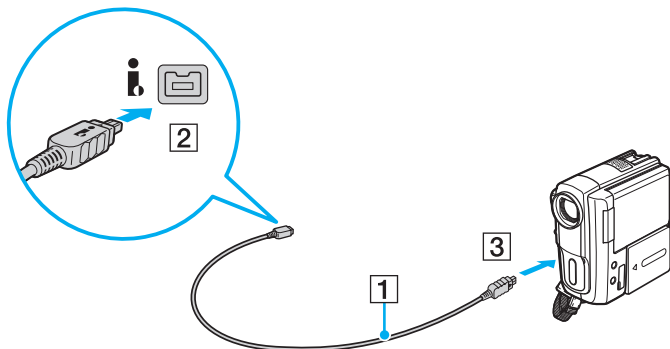

A csatlakoztatási eljárás az adott i.LINK-eszköztől függ. További ismertetést az eszköz útmutatójában talál.

Az i.LINK-kapcsolaton keresztül nem lehet hozzáférni a digitális videokamera helyezett „Memory Stick” memóriakártya tartalmához.

A VAIO számítógép testreszabása



Ez a szakasz a VAIO számítógép főbb beállításainak megváltoztatását mutatja be. Megismerkedhet többek között a Sony szoftver és a segédprogramok használatával és megjelenésük testreszabásával.

- ❑ **Jelszavak beállítása** ([93. oldal](#))
- ❑ **Az Intel(R) VT használata** ([100. oldal](#))
- ❑ **A VAIO Control Center segédprogram használata** ([101. oldal](#))
- ❑ **A VAIO Power Management segédprogram használata** ([103. oldal](#))
- ❑ **A megjelenítés nyelvének megváltoztatása** ([105. oldal](#))

Jelszavak beállítása

A jelszavak beállításával megakadályozhatja, hogy illetéktelen felhasználó hozzáférjen a számítógéphez, mivel a felhasználónak meg kell adnia a jelszót, amikor a számítógépet bekapcsolja, vagy amikor a számítógép az alvó vagy a hibernált üzemmódból visszatér a normál üzemmódba.

! Jól jegyezze meg a jelszót. Jegyezze fel a jelszót egy papírra, és tárolja azt biztonságos helyen.

Jelszótípus	Leírás
Bekapcsolási jelszó	<p>A BIOS funkcióinak használatával két jelszótípus állítható be:</p> <ul style="list-style-type: none">- Számítógépjelszó: Ez lehetővé teszi a rendszergazdai jogosultságú felhasználók számára, hogy a jelszó ismeretében módosítsák a BIOS összes beállítását, valamint elindítsák a számítógépet.- Felhasználói jelszó: Ez lehetővé teszi a normál felhasználók számára, hogy a jelszó ismeretében módosítsák a BIOS egyes beállításait, valamint elindítsák a számítógépet. A felhasználói jelszó beállításához először a számítógépjelszót kell beállítania. <p> A bekapcsolási jelszót a VAIO embléma megjelenése után kell a számítógép elindításához megadnia.</p> <p>! Ha elfelejti a számítógépjelszót, a jelszó alaphelyzetbe állítására van mód, de azért díjat kell fizetni. A jelszó visszaállításához lépjen kapcsolatba egy hivatalos Sony szervizzel vagy vevőszolgálattal. Az Önhöz legközelebbi szerviz vagy vevőszolgálat megkereséséhez lásd: További információk a VAIO számítógépről (5. oldal).</p> <p>A felhasználói jelszó a BIOS beállítási képernyőn állítható alaphelyzetbe a számítógépjelszó megadásával.</p>
Windows-jelszó	<p>A felhasználók számára lehetővé teszi a számítógépre való bejelentkezést, és az egyes felhasználói fiókok jelszavas védelmét.</p> <p> A Windows-jelszót a felhasználói fiókjának kiválasztása után kell megadnia.</p>

A bekapcsolási jelszó beállítása

A bekapcsolási jelszó (számítógépjelszó) beállítása

- 1 Kapcsolja be a számítógépet, majd nyomja meg többször az **F2** billentyűt, amíg a VAIO embléma el nem tűnik. Megjelenik a BIOS beállítási képernyője. Ha a képernyő nem jelenik meg, indítsa újra a számítógépet, és próbálkozzon ismét.
- 2 A **←** vagy a **→** billentyű megnyomásával válassza a **Security** elemet. A megjelenő **Security** lapon válassza a **Set Machine Password** elemet, és nyomja meg az **Enter** billentyűt.
- 3 A jelszó megadására szolgáló képernyőn írja be kétszer a jelszót, és nyomja meg az **Enter** billentyűt. A jelszó legfeljebb 32 alfanumerikus karaktert tartalmazhat (szóközők is szerepelhetnek benne).
- 4 A **Security** csoportban válassza a **Password when Power On** beállítást, és nyomja meg az **Enter** billentyűt.
- 5 Módosítsa a beállítást **Disabled** értékűről **Enabled** értékűre.
- 6 A **←** vagy a **→** billentyű megnyomásával válassza az **Exit** elemet, majd válassza az **Exit Setup** elemet, végül nyomja meg az **Enter** billentyűt. A megerősítést kérő párbeszédpanel megjelenésekor nyomja meg az **Enter** billentyűt.

A bekapcsolási jelszó (felhasználói jelszó) beállítása

!

A felhasználói jelszó beállításához először a számítógépjelszót kell beállítania.

- 1 Kapcsolja be a számítógépet, majd nyomja meg többször az **F2** billentyűt, amíg a VAIO embléma el nem tűnik. Megjelenik a BIOS beállítási képernyője. Ha a képernyő nem jelenik meg, indítsa újra a számítógépet, és próbálkozzon ismét.
- 2 Írja be a számítógépjelszót, és nyomja meg az **Enter** billentyűt.
- 3 A **←** vagy a **→** billentyű megnyomásával válassza a **Security** elemet. A megjelenő **Security** lapon válassza a **Set User Password** elemet, és nyomja meg az **Enter** billentyűt.
- 4 A jelszó megadására szolgáló képernyőn írja be kétszer a jelszót, és nyomja meg az **Enter** billentyűt. A jelszó legfeljebb 32 alfanumerikus karaktert tartalmazhat (szóközők is szerepelhetnek benne).
- 5 A **←** vagy a **→** billentyű megnyomásával válassza az **Exit** elemet, majd válassza az **Exit Setup** elemet, végül nyomja meg az **Enter** billentyűt. A megerősítést kérő párbeszédpanel megjelenésekor nyomja meg az **Enter** billentyűt.

A bekapcsolási jelszó (számítógépjelszó) megváltoztatása vagy törlése

- 1 Kapcsolja be a számítógépet, majd nyomja meg többször az **F2** billentyűt, amíg a VAIO embléma el nem tűnik. Megjelenik a BIOS beállítási képernyője. Ha a képernyő nem jelenik meg, indítsa újra a számítógépet, és próbálkozzon ismét.
- 2 Írja be a számítógépjelszót, és nyomja meg az **Enter** billentyűt.
- 3 A **←** vagy a **→** billentyű megnyomásával válassza a **Security** elemet. A megjelenő **Security** lapon válassza a **Set Machine Password** elemet, és nyomja meg az **Enter** billentyűt.
- 4 A jelszó megadására szolgáló képernyőn írja be egyszer az aktuális jelszót, majd írja be kétszer az új jelszót, és nyomja meg az **Enter** billentyűt.
A jelszó törléséhez hagyja üresen az **Enter New Password** és a **Confirm New Password** mezőt, és nyomja meg az **Enter** billentyűt.
- 5 A **←** vagy a **→** billentyű megnyomásával válassza az **Exit** elemet, majd válassza az **Exit Setup** elemet, végül nyomja meg az **Enter** billentyűt.
A megerősítést kérő párbeszédpanel megjelenésekor nyomja meg az **Enter** billentyűt.

A bekapcsolási jelszó (felhasználói jelszó) megváltoztatása vagy törlése

- 1 Kapcsolja be a számítógépet, majd nyomja meg többször az **F2** billentyűt, amíg a VAIO embléma el nem tűnik. Megjelenik a BIOS beállítási képernyője. Ha a képernyő nem jelenik meg, indítsa újra a számítógépet, és próbálkozzon ismét.
- 2 Írja be a felhasználói jelszót, és nyomja meg az **Enter** billentyűt.
- 3 A **←** vagy a **→** billentyű megnyomásával válassza a **Security** elemet. A megjelenő **Security** lapon válassza a **Set User Password** elemet, és nyomja meg az **Enter** billentyűt.
- 4 A jelszó megadására szolgáló képernyőn írja be egyszer az aktuális jelszót, majd írja be kétszer az új jelszót, és nyomja meg az **Enter** billentyűt.
A jelszó törléséhez hagyja üresen az **Enter New Password** és a **Confirm New Password** mezőt, és nyomja meg az **Enter** billentyűt.
- 5 A **←** vagy a **→** billentyű megnyomásával válassza az **Exit** elemet, majd válassza az **Exit Setup** elemet, végül nyomja meg az **Enter** billentyűt.
A megerősítést kérő párbeszédpanel megjelenésekor nyomja meg az **Enter** billentyűt.

A Windows-jelszó beállítása

A Windows-jelszó beállítása

- 1 Kattintson a **Start** gombra, és válassza a **Vezérlőpult** parancsot.
- 2 Kattintson a **Felhasználói fiókok és családbiztonság** vagy a **Felhasználói fiókok** elemre.
- 3 Kattintson a **Felhasználói fiókok** elemre.
- 4 Kattintson **A felhasználói fiók módosítása** csoportban található **Jelszó létrehozása a fiókhoz** elemre.
- 5 Az **Új jelszó** és az **Új jelszó megerősítése** mezőbe írja be a fiók jelszavát.
- 6 Kattintson a **Jelszó létrehozása** gombra.



A Windows-jelszóval kapcsolatos további tájékoztatást a **Windows súgó és támogatás** szolgáltatás segítségével keresheti meg.

A Windows-jelszó megváltoztatása

- 1 Kattintson a **Start** gombra, és válassza a **Vezérlőpult** parancsot.
- 2 Kattintson a **Felhasználói fiókok és családbiztonság** vagy a **Felhasználói fiókok** elemre.
- 3 Kattintson a **Felhasználói fiókok** elemre.
- 4 Kattintson **A jelszó módosítása** elemre.
- 5 A **Jelenlegi jelszó** mezőbe írja be az aktuális jelszót.
- 6 Az **Új jelszó** és az **Új jelszó megerősítése** mezőbe írja be az új jelszót.
- 7 Kattintson a **Jelszó módosítása** gombra.

A Windows-jelszó törlése

- 1 Kattintson a **Start** gombra, és válassza a **Vezérlőpult** parancsot.
- 2 Kattintson a **Felhasználói fiókok és családbiztonság** vagy a **Felhasználói fiókok** elemre.
- 3 Kattintson a **Felhasználói fiókok** elemre.
- 4 Kattintson a **A jelszó eltávolítása** elemre.
- 5 A **Jelenlegi jelszó** mezőbe írja be a törölni kívánt aktuális jelszót.
- 6 Kattintson a **Jelszó eltávolítása** gombra.

Az Intel(R) VT használata

Az Intel(R) Virtualization Technology (VT) lehetőséget nyújt hardvervirtualizációs szoftver használatára, amellyel fokozhatja számítógépe teljesítményét.

! A számítógép processzorától függően előfordulhat, hogy az Intel VT nem elérhető.

A virtualizációval és a hardveres virtualizációs szoftver használatával kapcsolatos további tudnivalókért lépjen kapcsolatba a szoftver kiadójával.

Az Intel VT engedélyezése

- 1 Kapcsolja be a számítógépet, majd nyomja meg többször az **F2** billentyűt, amíg a VAIO embléma el nem tűnik. Megjelenik a BIOS beállítási képernyője. Ha a képernyő nem jelenik meg, indítsa újra a számítógépet, és próbálkozzon ismét.
- 2 A **←** vagy a **→** billentyű megnyomásával válassza az **Advanced** elemet.
- 3 A **↑** vagy a **↓** billentyű megnyomásával válassza az **Intel(R) Virtualization Technology** vagy az **Intel(R) VT** lehetőséget, ezután nyomja meg az **Enter** billentyűt, válassza az **Enabled** lehetőséget, majd nyomja meg az **Enter** billentyűt.

! Ha az **Advanced** elem nem jelenik meg a BIOS beállítási ablakban, illetve nem tudja kiválasztani az **Intel(R) Virtualization Technology** lehetőséget, az Intel VT nem áll rendelkezésre az Ön számítógépén.

- 4 A **←** vagy a **→** billentyű megnyomásával válassza az **Exit** elemet, majd válassza az **Exit Setup** elemet, végül nyomja meg az **Enter** billentyűt.
A megerősítést kérő párbeszédpanel megjelenésekor nyomja meg az **Enter** billentyűt.

A VAIO Control Center segédprogram használata

A **VAIO Control Center** segédprogrammal megjelenítheti a rendszer adatait, és megadhatja a rendszer működését meghatározó beállításokat.

A VAIO Control Center használata

- 1 Kattintson a **Start** gombra, és válassza a **Minden program**, majd a **VAIO Control Center** parancsot.
- 2 Válassza ki a kívánt elemet, és módosítsa megfelelően a beállításait.
- 3 Amikor elkészült, kattintson az **OK** gombra.
Ezzel érvénybe léptette az új beállításokat.



Az egyes beállítások részletes ismertetését a **VAIO Control Center** súgója tartalmazza.

Ha normál felhasználóként indítja el a **VAIO Control Center** segédprogramot, nem jelenik meg minden beállítható elem.

Az S-FORCE Front Surround 3D használata

Az S-FORCE Front Surround 3D egy virtuális térhatást létrehozó technológia, amellyel erőteljes és életszerű térbeli hangzást érhet el a beépített hangszórókkal. Hatása különösen filmek megtekintésekor szembetűnő.

Az S-FORCE Front Surround 3D engedélyezése

- 1 Kattintson a **Start** gombra, és válassza a **Minden program**, majd a **VAIO Control Center** parancsot.
- 2 Kattintson a **Hang** csoportban található **Sound Effect Settings** elemre.
- 3 Kattintson a **Use S-FORCE Front Surround 3D** lehetőségre, majd az **OK** gombra.



Az S-FORCE Front Surround 3D csak a beépített hangszórókkal használható.

Az S-FORCE Front Surround 3D és a Dolby PC Entertainment Experience nem használható egyszerre.



Az S-FORCE Front Surround 3D hatása akkor érvényesül a legjobban, ha a számítógépet pontosan arca elé, középre helyezi el. A gép optimális távolsága kb. 1 méter.

A VAIO Power Management segédprogram használata

Az energiagazdálkodást szabályzó programmal az energiafelhasználási követelményeinek megfelelő energiagazdálkodási sémákat állíthat be a számítógép hálózati áramforrásról vagy akkumulátorról való működtetéséhez.

A **VAIO Power Management** funkció a Windows **Energiagazdálkodási lehetőségek** szolgáltatásának tulajdonságlapjáról érhető el. Ezzel a programmal bővítheti a Windows energiagazdálkodási funkcióit, így még optimálisabbá tehető a számítógép működése és meghosszabbítható az akkumulátor élettartama.

Energiagazdálkodási séma választása

Amikor elindítja a számítógépet, a tálcán megjelenik az energiaellátási állapot ikonja. Az ikon jelzi, hogy a számítógép pillanatnyilag melyik áramforrást használja. Erre az ikonra kattintva megjelenítheti az energiaellátási állapotot mutató ablakot.

Energiagazdálkodási séma választása

- 1 Kattintson az egér jobb gombjával a tálcán található energiaellátási állapotot jelző ikonra, és válassza az **Energiagazdálkodási lehetőségek** parancsot.
- 2 Válassza ki a kívánt energiagazdálkodási sémát.

Az energiagazdálkodási séma beállításainak megváltoztatása

- 1 Kattintson az **Energiagazdálkodási lehetőségek** ablakban található energiagazdálkodási séma mellett jobbra található **Séma beállításainak módosítása** elemre.
Adja meg az alvó üzemmód és a képernyőkezelés megfelelő beállításait.
- 2 Ha a speciális beállításokat is módosítani szeretné, kattintson a **Speciális energiaellátási beállítások módosítása** elemre, és folytassa a 3. lépéssel.
Ellenkező esetben kattintson a **Módosítások mentése** gombra.
- 3 Jelenítse meg a **VAIO Power Management** lapot.
Módosítsa megfelelően a beállításokat.
- 4 Kattintson az **OK** gombra.

A megjelenítés nyelvének megváltoztatása

A **Windows 7 Ultimate** és a **Windows 7 Enterprise** operációs rendszerrel rendelkező számítógépeken lehetőség van a kívánt nyelvi csomag letöltésére és telepítésére.



A műszaki jellemzők áttekintésével állapíthatja meg a számítógép pontos konfigurációját.



A nyelvi csomag letöltéséhez a számítógépnek csatlakoznia kell az internethez. **Az internet használata** ([62. oldal](#)) című szakaszban további információkat olvashat arról, hogy hogyan csatlakoztassa a számítógépet az internethez.

Nyelvi csomag telepítése

- 1 Kattintson a **Start** gombra, és válassza a **Minden program**, majd a **Windows Update** parancsot.
- 2 Kattintson az **Elérhető: xx (szám) választható frissítés** elemre.
- 3 Válassza ki a kívánt nyelvi csomagot a listáról.
- 4 Az **OK** gombra kattintva megkezdheti a kiválasztott nyelvi csomag letöltését és telepítését.

A megjelenítési nyelv módosítása

- 1 Kattintson a **Start** gombra, válassza a **Vezérlőpult**, majd az **Óra, nyelv és terület** elemet.
- 2 Kattintson a **Terület és nyelv** elemre.
- 3 Válassza a **Billentyűzetek és nyelvek** lapot.
- 4 Válasszon egy megjelenítési nyelvet a legördülő listáról.
- 5 Kattintson az **OK** gombra.

A VAIO számítógép bővítése

A VAIO számítógép és a memóriamodulok precíziós alkatrészeket és elektronikus csatlakozókat tartalmaznak. A termékre vonatkozó garancia érvényességi ideje alatt a garancia elvesztésének elkerülése érdekében a következőket javasoljuk:

- Ha új memóriamodult szeretne behelyezni a számítógépbe, forduljon a forgalmazóhoz.
- Ha nem tudja, hogyan kell bővíteni a számítógép memóriáját, ne próbálkozzon a memóriamodul önálló behelyezésével.
- Ne érintse meg a csatlakozókat, és ne nyissa ki a memóriamodul tartórekeszének fedelét.

Segítségért forduljon egy hivatalos Sony márkaszervizhez vagy vevőszolgálathoz. Az Önhöz legközelebbi szerviz vagy vevőszolgálat megkereséséhez lásd: **További információk a VAIO számítógépről (5. oldal)**.



A modul típusa és a memória mérete az Ön által megvásárolt számítógép típusától függ.

A műszaki jellemzők áttekintésével állapíthatja meg a számítógép pontos konfigurációját.

Memóriamodulok behelyezése és eltávolítása

Ha bővíteni szeretné a számítógép funkcióit, külön megvásárolható memóriamodulok behelyezésével növelheti a memória méretét. A számítógép memóriájának bővítése előtt olvassa el a következő megjegyzéseket, valamint a művelet végrehajtásának leírását.

A memóriamodulok behelyezésével és eltávolításával kapcsolatos megjegyzések

- A memóriamodul behelyezése vagy eltávolítása előtt helyezze a számítógépet vízszintes, sima felületre.
- A memóriamodulok kezelésekor körültekintően járjon el. A memóriamodulok nem megfelelő behelyezésével kárt okozhat a rendszerben. Az ilyen sérülés érvénytelenítheti a gyártó garanciáját.
- Kizárólag a számítógéppel kompatibilis memóriamodulokat használjon. Ha a számítógép nem ismeri fel valamelyik memóriamodult, vagy a Windows operációs rendszer működése instabillá válik, forduljon a memóriamodul forgalmazójához vagy gyártójához.
- Az elektrosztatikus kisülés károsíthatja az elektronikus alkatrészeket. A memóriamodulok megérintése előtt kövesse az alábbi útmutatást:
 - Az itt ismertetett műveletek azt feltételezik, hogy a felhasználó ismeri a személyi számítógépekkel kapcsolatos általános fogalmakat és kifejezéseket, az elektronikus berendezések használatának és cseréjének biztonságos végrehajtását, valamint a vonatkozó kompatibilitási követelményeket.
 - A számítógép burkolatának vagy paneljeinek eltávolítása előtt kapcsolja ki a számítógépet, húzza ki a tápkábel és vegye ki az akkumulátort, és szüntessen meg minden telekommunikációs, hálózati vagy modemes kapcsolatot. Ennek elmulasztása személyi sérülést okozhat, vagy károsíthatja a készüléket.
 - Az elektrosztatikus kisülés a memóriamodulok és egyéb alkatrészek károsodását okozhatja. A memóriamodul behelyezését elektrosztatikus kisüléstől mentes munkahelyen végezze. Ha nincs ilyen kialakított speciális hely, ne válasszon olyan helyet, ahol szőnyeg van a padlón, és ne fogjon meg olyan anyagokat, amelyek sztatikus elektromosságot gerjesztenek vagy tárolnak (ilyenek például a celofán csomagolóanyagok). A művelet végrehajtása közben a számítógépház festetlen fémrészéhez érve biztosítsa önmaga földelését.

- Ne nyissa ki a memóriamodul csomagolását, amíg nem áll készen a modul cseréjére. A csomagolás megóvjaa a memóriamodult az elektrosztatikus kisüléstől.
- Az elektrosztatikus kisülés elleni védelemhez használja a memóriamodul speciális tasakját, vagy burkolja alumíniumfóliába a modult.
- A memóriamodulok bővítőhelyébe vagy a számítógép más belső alkatrészeibe kerülő folyadékok, idegen anyagok vagy tárgyak a számítógép károsodását okozzák, és az ilyen károk esetében a garancia nem fedezi a javítási költségeket.
- Ne helyezze a memóriamodult olyan helyre, ahol a következő hatásoknak lehet kitéve:
 - hőforrás (például fűtőtest vagy szellőzőcső),
 - közvetlen napsugárzás,
 - nagy mennyiségű por,
 - mechanikus rezgés vagy ütődés,
 - erős mágnes vagy árnyékolás nélküli hangszóró,
 - 35 °C-nál magasabb vagy 5 °C-nál alacsonyabb hőmérséklet,
 - magas páratartalom.
- Óvatosan kezelje a memóriamodult. Keze és ujjai sérülésének elkerülése érdekében ne érjen hozzá a számítógép belsejében található alkatrészek és áramköri kártyák pereméhez.

Memóriamodulok eltávolítása és behelyezése

Memóriamodul cseréje vagy behelyezése

- 1 Kapcsolja ki a számítógépet, és válassza le az összes perifériás eszközt.
- 2 Húzza ki a számítógép tápkábelét, és vegye ki az akkumulátort.
- 3 Várjon körülbelül egy órát, amíg lehűl a számítógép.
- 4 Csavarja ki a számítógép alján található csavart (az ábrán a nyíllal jelölt csavart), és távolítsa el a memóriamodul tartórekeszének fedelét.

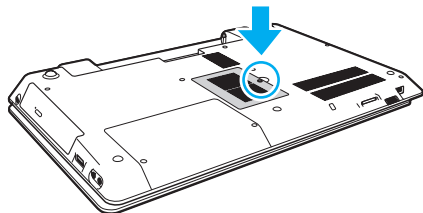

! Vigyázzon, ne veszítse el a kivett csavart.

- 5 Az elektrosztatikus töltés elvezetéséhez érintsen meg egy fémből készült tárgyat.

6 A következő lépések végrehajtásával vegye ki a számítógépben lévő memóriamodult:

- Húzza el a reteszeket a nyilak (1) által jelzett irányba. Ezzel kioldotta a memóriamodul rögzítését.
- Ellenőrizze, hogy a memóriamodul kibillent-e felfelé, majd a nyíl (2) által jelzett irányba húzza ki az aljzatból.

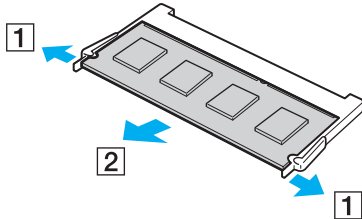

7 Vegye ki az új memóriamodult a csomagolásából.

- 8 Csúsztassa be a memóriamodult a bővítőhelyre, és nyomja meg kissé, amíg a helyére nem kattann.

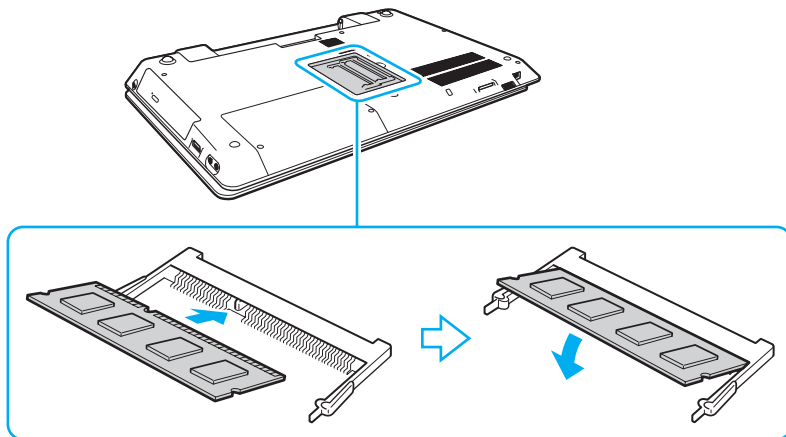

! A memórián kívül ne érintse meg az alaplapon található egyéb alkatrészeket.

Ha csak egy memóriamodult kíván behelyezni, akkor az alsó bővítőhelyet használja.

Ügyeljen arra, hogy a memóriamodult az érintkezős oldalával helyezze be az aljzatba úgy, hogy a modul bevágását az aljzat kiszögelléséhez igazítja. Ne erőltesse a memóriamodult rossz irányban az aljzatba, mert ez az aljzat és a memóriamodul sérülését okozhatja.

- 9 Helyezze vissza a memóriamodul tartórekeszének fedelét.
- 10 Csavarja vissza a számítógép alján található csavart.
- 11 Helyezze vissza az akkumulátort, és kapcsolja be a számítógépet.

A memória méretének megtekintése

A memória méretének megtekintése

- 1 Kapcsolja be a számítógépet.
- 2 Kattintson a **Start** gombra, és válassza a **Minden program**, majd a **VAIO Control Center** parancsot.
- 3 Kattintson a **System Information**, majd a **System Information** elemre.
A memória méretét a jobb oldali ablaktáblában tekintheti meg. Ha a memóriabővítés nem tükröződik a megjelenített adatokban, hajtsa végre újból a memóriamodul behelyezésének teljes műveletét, és indítsa újra a számítógépet.

Az eszközök biztonságos kezelése

Ez a szakasz az eszközök biztonságos használatával kapcsolatos útmutatást és tanácsokat tartalmaz, amelyek betartásával megelőzheti a VAIO számítógép esetleges sérüléseit.



Előfordulhat, hogy a szakaszban tárgyalt néhány funkció és beállítási lehetőség nem található meg az Ön számítógépén.

- Biztonsági tudnivalók (114. oldal)**
- Karbantartási tudnivalók (116. oldal)**
- A számítógép kezelése (117. oldal)**
- Az LCD-képernyő kezelése (119. oldal)**
- Az áramforrás használata (120. oldal)**
- A beépített kamera kezelése (121. oldal)**
- A lemezek kezelése (122. oldal)**
- Az akkumulátor használata (123. oldal)**
- A „Memory Stick” kezelése (124. oldal)**
- A beépített tárolóeszköz kezelése (125. oldal)**

Biztonsági tudnivalók

Számítógép

- A számítógépet szilárd, stabil felületen használja.
- Azt tanácsoljuk, hogy a számítógépet használat közben ne helyezze közvetlenül az ölébe. A készülék alja normál működés esetén is felmelegedhet, ami hosszabb idő után kellemetlen érzést vagy akár égést is okozhat.
- Csak az útmutatóban megadott perifériás eszközöket és kábeleket használja.
- A kis méretű alkatrészeket, például a „Memory Stick” memóriakártyákat és átalakítókat tartsa távol a gyermekektől. A gyermekek könnyen lenyelhetik az apró tárgyakat.

Tápellátás

- Ne tegye a tápegységet olyan helyre, ahol az hozzáérhet a bőréhez. Távolítsa el a tápegységet a teste közeléből, ha felmelegszik vagy kellemetlenséget okoz.
- Ne helyezzen nehéz tárgyakat a tápkábelre, ez ugyanis tüzet okozhat.
- Amikor kihúzza az aljzatból a tápkábelt, mindig a csatlakozót fogja, soha ne a kábelt.
- Ha hosszabb ideig nem használja a számítógépet, húzza ki a tápkábelt a hálózati csatlakozóaljzatból.
- Amikor nem használja a tápegységet, húzza ki a kábelt a hálózati csatlakozóaljzatból.
- Ügyeljen arra, hogy a hálózati csatlakozóaljzat könnyen elérhető legyen.

Akkumulátor

- ❑ Az akkumulátort ne hagyja 60 °C feletti hőmérsékletű környezetben, például napos helyen parkoló autóban vagy közvetlen napsugárzásnak kitett helyen.
- ❑ Saját biztonsága érdekében ajánlatos a minőségbiztosítási követelményeknek megfelelő, eredeti Sony akkumulátorokat és hálózati adaptereket használni, amelyeket a Sony forgalmaz a VAIO számítógépekhez. Bizonyos VAIO számítógépek kizárólag eredeti Sony akkumulátorral képesek működni.
- ❑ Tartsa távol az akkumulátort minden hőforrástól.
- ❑ Tartsa szárazon az akkumulátort.
- ❑ Ne nyissa ki és ne próbálja szétszerelni az akkumulátort.
- ❑ Ne tegye ki az akkumulátort semmilyen mechanikus ütődésnek, többek között ügyeljen arra, hogy ne ejtse kemény felületre.
- ❑ Ha hosszú ideig nem használja a számítógépet, az akkumulátor károsodásának elkerülése érdekében vegye ki azt a számítógépből.
- ❑ Ha hosszú ideig nem használta az akkumulátort, azt tapasztalhatja, hogy nagyon alacsony a töltöttségi szintje. Ez nem rendellenesség, vagyis nem jelez meghibásodást. Az akkumulátor használaton kívül fokozatosan elveszti töltöttségét. A számítógép újbóli használata előtt csatlakoztassa a tápegységet a számítógéphez, és töltsse fel az akkumulátort.

Fejhallgatók

- ❑ **Biztonságos közlekedés** – Ne használjon fejhallgatót autóvezetés, kerékpározás vagy bármilyen gépjármű használata közben. A fejhallgató használata veszélyes közlekedési helyzetet okozhat, és egyes területeken szabályellenes is. A hangos zenehallgatás gyalogos közlekedés esetén is veszélyes lehet, különösen a gyalogátkelőhelyeken.
- ❑ **A halláskárosodás megelőzése** – Ne használja nagy hangerővel a fejhallgatót. A szakértők nem javasolják a folyamatos, hangos és hosszú ideig tartó zenehallgatást. Ha csengő hangot hall a fülében, csökkentse a hangerőt, vagy szakítsa meg a zenehallgatást.

Karbantartási tudnivalók

Számítógép

- ❑ A számítógép burkolatát puha törlőruhával tisztítsa. A törlőruhát használhatja szárazon, vagy benedvesítheti enyhe tisztítószeres vízzel. Ne használjon dörzsölő hatású tisztítóeszközt, súrolóport vagy oldószert (például alkoholt vagy benzint), mivel ezek károsíthatják a számítógép burkolatát.
- ❑ A számítógép tisztítása előtt húzza ki a tápkábelt, és távolítsa el az akkumulátort.

LCD-képernyő

Az LCD-képernyő felületének tisztításához használjon puha, száraz törlőruhát. A felület dörzsölése károsíthatja a képernyőt.

Beépített kamera

A beépített kamera objektívjének védőburkolatát pumpás objektívecsettel vagy puha szálú kefével tisztítsa. Ha a burkolat nagyon szennyezett, törölje meg puha, száraz törlőruhával. Ne dörzsölje a burkolatot, mivel az érzékeny a nyomásra.

Lemezek

- ❑ A lemez megfelelő kezelése elengedhetetlen a folyamatos megbízható használatához. Ne használjon oldószereket (például benzint, hígítót, alkoholt, illetve az üzletekben kapható tisztítószert vagy antisztatikus sprayt), mert ezek károsíthatják a lemezt.
- ❑ Az egyszerű tisztításhoz fogja meg a lemezt a pereménél, és puha törlőruhával törölje meg a felületét a középponttól kifelé irányuló mozdulatokkal.
- ❑ Ha a lemez erősen szennyezett, nedvesítsen meg vízzel egy puha törlőruhát, és törölje meg a lemez felületét a középponttól kifelé irányuló mozdulatokkal. A lemezen maradt nedvességet távolítsa el száraz, puha törlőruhával.

A számítógép kezelése

- Ha valamilyen tárgyat ejt vagy folyadékot önt a számítógépre, kapcsolja ki a számítógépet, húzza ki a tápkábelt, és vegye ki az akkumulátort. A számítógép újbóli használata előtt ajánlott szakemberrel megvizsgáltatni a számítógépet.
- Ne ejtse le a számítógépet, és ne helyezzen rá semmilyen tárgyat.
- Ne helyezze a számítógépet olyan helyre, ahol a következő hatásoknak lehet kitéve:
 - hőforrás (például fűtőtest vagy szellőzőcső),
 - közvetlen napsugárzás,
 - nagy mennyiségű por,
 - nedvesség vagy eső,
 - mechanikus rezgés vagy ütődés,
 - erős mágnes vagy árnyékolás nélküli hangszóró,
 - 35 °C-nál magasabb vagy 5 °C-nál alacsonyabb hőmérséklet,
 - magas páratartalom.
- Ne helyezzen elektronikus berendezéseket a számítógép közelébe. A berendezések elektromágneses mezője a számítógép hibás működését okozhatja.
- A számítógép nagy frekvenciájú rádiójeleket használ, amelyek zavarhatják a rádió- vagy tévékészülék vételét. Ilyen esetben helyezze a számítógépet megfelelő távolságra a rádió- vagy TV-készüléktől.
- Ne használjon sérült vagy elszakadt csatlakozókábeleket.
- Ha a számítógépet hideg környezetből közvetlenül meleg helyre viszi, pára csapódhat le a számítógép belsejében. Ilyenkor várjon legalább egy órát a számítógép bekapcsolásáig. Ha bármilyen problémát észlel, húzza ki a számítógép tápkábelét, és lépjen kapcsolatba a hivatalos Sony márkaszervizzel vagy vevőszolgálattal. Az Önhöz legközelebbi szerviz vagy vevőszolgálat megkereséséhez lásd: **További információk a VAIO számítógépről (5. oldal).**

- ❑ A számítógép sérülése miatt bekövetkező esetleges adatvesztések elkerülése érdekében rendszeresen készítsen biztonsági másolatot az adatokról.
- ❑ Ne gyakoroljon nyomást az LCD-képernyőre vagy annak keretére, amikor felnyitja a képernyőt vagy felemeli a számítógépet. Az LCD-képernyő érzékeny a nyomásra és egyéb fizikai behatásokra, ezért nyomás vagy erőhatás következtében megsérülhet, illetve elromolhat. Felnyitáskor fogja meg a számítógépet az egyik kezével, a másikkal pedig óvatosan emelje fel az LCD-képernyőt. Ha felnyitott képernyővel kell áthelyezni valahová, mindkét kezével fogja a számítógépet.

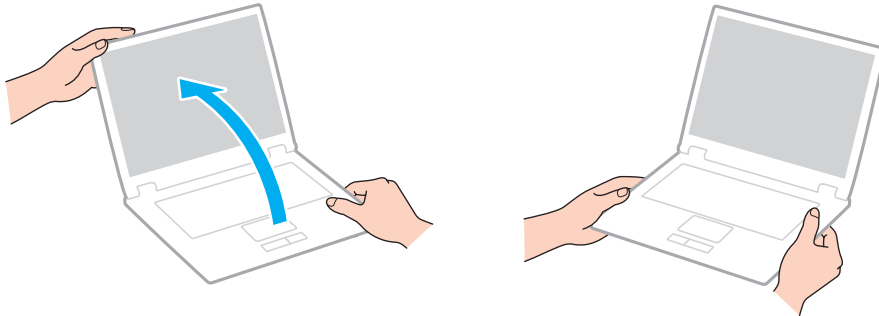

- ❑ Használjon olyan hordtáskát, amely kifejezetten az adott számítógéphez készült.

Az LCD-képernyő kezelése

- ❑ Ne tegye ki az LCD-képernyőt napsugárzás hatásának. Ez károsíthatja az LCD-képernyőt. Ha a számítógépet ablak közelében használja, óvja a közvetlen napsugárzástól.
- ❑ Ne karcolja meg az LCD-képernyő felületét, és ne gyakoroljon nyomást rá. Ez károsodást okozhat.
- ❑ Ha alacsony hőmérsékleten használja a számítógépet, maradványkép (szellemkép) jelenhet meg az LCD-képernyőn. Ez nem jelent hibát. Amikor a számítógép visszakerül a normál hőmérsékletű környezetbe, visszaáll a képernyő megszokott állapota.
- ❑ Maradványkép jelenhet meg az LCD-képernyőn akkor is, ha ugyanazt a képet jeleníti meg hosszú ideig. A maradványkép kis idő elteltével eltűnik. Képernyőkímélő használatával megakadályozhatja a jelenség kialakulását.
- ❑ Az LCD-képernyő használat közben felmelegszik. Ez nem rendellenesség, vagyis nem jelez meghibásodást.
- ❑ Az LCD-képernyő gyártásánál nagy pontosságú technológiát alkalmaznak. Ennek ellenére előfordulhat, hogy apró fekete pontokat, illetve világos pontokat (piros, kék vagy zöld) figyelhet meg, amelyek folyamatosan láthatók az LCD-képernyőn. Ez a gyártási folyamat által eredményezett jelenség, és nem jelez meghibásodást.
- ❑ Ne változtassa meg az LCD-képernyő tájolását a **Táblaszámítógép beállításai** ablakban még akkor sem, ha erre van lehetőség, mivel ennek következtében instabillá válhat a számítógép működése. A Sony nem vállal felelősséget a beállítások megváltoztatása miatt bekövetkező hibákért.
- ❑ Ne gyakoroljon nyomást az LCD-képernyő fedelére, amikor a fedél le van csukva, mivel ezzel megkarcolhatja vagy beszennyezheti az LCD-képernyőt.

Az áramforrás használata

- ❑ A hálózati csatlakozójzatot ne használja elosztottan más nagy energiafogyasztású eszközökkel, például fénymásoló vagy iratmegsemmisítő készülékkel.
- ❑ Vásárolhat túlfeszültség elleni védelemmel ellátott hálózati elosztót. Ezzel az eszközzel megakadályozhatja a számítógép hirtelen feszültséglökések okozta károsodását, például elektromos vihar esetén.
- ❑ A számítógéphez mellékelt tápegységet vagy eredeti Sony terméket használjon. Ne használjon más tápegységet, mert ez hibát okozhat.

A beépített kamera kezelése

- ❑ Ne érintse meg a beépített kamera objektívjének védőburkolatát, mert megkarcolhatja a burkolatot, ami azt eredményezi, hogy a készített képeken is láthatók lesznek a karcolások.
- ❑ Ne tegye ki közvetlen napsugárzás hatásának a beépített kamera objektívjét, függetlenül a számítógép tápellátási állapotától, mivel ez a kamera hibás működését okozhatja.

A lemezek kezelése

- ❑ A lemez felületére kerülő ujjlenyomatok és szennyeződések olvasási hibát okozhatnak. A lemezt mindig a pereménél és a középső nyílásánál fogja meg az alábbi ábrán bemutatott módon:

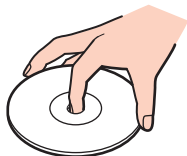

- ❑ Ne helyezzen öntapadó címkét a lemezre. Ez használhatatlanná teheti és helyrehozhatatlanul károsíthatja a lemezt.

Az akkumulátor használata

- Az akkumulátor élettartama rövidebb lesz hideg környezetben. Ezt az okozza, hogy alacsony hőmérsékleten csökken az akkumulátor teljesítménye.
- Az akkumulátort 10 °C és 30 °C közötti hőmérsékleten töltsse. Alacsonyabb hőmérsékleten hosszabb lesz a töltési idő.
- Csak a felhasználói útmutatóban vagy a Sony által írásban ismertetett módon töltsse az akkumulátort.
- Töltés vagy használat közben az akkumulátor felmelegszik. Ez nem rendellenesség, vagyis nem jelez meghibásodást.
- Az akkumulátort nem kell kisütetni az újratöltése előtt.
- Ha az akkumulátor hamar lemerül a teljes feltöltés után, az arra utal, hogy az élettartama végére ért, és ki kell cserélni.

A „Memory Stick” kezelése

- Ne érjen a „Memory Stick” csatlakozójához az ujjával vagy fémből készült tárggyal.
- Csak a „Memory Stick” memóriakártyához mellékelt öntapadó címkét használja.
- Ne hajlítsa meg, ne ejtse le és ne tegye ki erős ütődésnek a „Memory Stick” memóriakártyát.
- Ne szerelje szét és ne alakítsa át a „Memory Stick” memóriakártyát.
- Tartsa a „Memory Stick” memóriakártyát szárazon.
- Ne használja és ne tárolja olyan helyen a „Memory Stick” memóriakártyát, ahol a következő hatások érhetik:
 - sztatikus elektromosság,
 - elektromos zaj,
 - rendkívül magas hőmérséklet (például naps helyen parkoló autóban),
 - közvetlen napsugárzás,
 - magas páratartalom,
 - korróziót okozó anyagok.
- A tároláshoz használja a „Memory Stick” memóriakártyához tartozó tokot.
- Fontos adatairól készítsen biztonsági másolatot.
- „Memory Stick Duo” memóriakártya használata esetén ne írjon vékony hegyű tollal a memóriakártyára ragasztott címkére. A memóriakártyára gyakorolt nyomás károsíthatja a belső alkatrészeket.

A beépített tárolóeszköz kezelése

A beépített tárolóeszköz (merevlemez vagy félvezető-alapú meghajtó) nagy tárolókapacitással rendelkezik, az adatok írását és olvasását pedig rövid idő alatt végzi. A nem megfelelő bánásmód azonban könnyen kárt okozhat benne. Ha megsérül a beépített tárolóeszköz, nem lehet visszaállítani az adatokat. Az adatvesztés megakadályozása érdekében óvatosan kell kezelnie a számítógépet.

A beépített tárolóeszköz károsodásának elkerülése

- Ne tegye ki hirtelen elmozdulásnak a számítógépet.
- Tartsa távol a számítógépet a mágnesektől.
- Ne helyezze olyan helyre a számítógépet, amely instabil, és ahol mechanikus rázkódás keletkezhet.
- Ne kapcsolja ki és ne indítsa újra a számítógépet, miközben a tárolóeszköz adatokat ír vagy olvas.
- Ne használja a számítógépet nagy hőmérséklet-ingadozásnak kitett helyeken.
- Ne távolítsa el a tárolóeszközt a számítógépből.

Problémamegoldás

Ez a szakasz a VAIO számítógép használata közben előforduló esetleges problémák megoldását ismerteti. Számos probléma könnyen megoldható. Ha az alábbi tanácsok nem segítenek a problémák elhárításában, használja a **VAIO Care** alkalmazást. Az alkalmazás indításáról **A VAIO Care használata (33. oldal)** című részben tájékozódhat.

Ha a probléma megoldása továbbra is sikertelen, és segítségre van szüksége, keresse fel a **További információk a VAIO számítógépről (5. oldal)** című részben felsorolt támogatási webhelyeket.



Előfordulhat, hogy a szakaszban tárgyalt néhány funkció és beállítási lehetőség nem található meg az Ön számítógépén.

- A számítógép működése (128. oldal)**
- Rendszerfrissítés és rendszerbiztonság (134. oldal)**
- Helyreállítás, helyreállítási adathordozók (135. oldal)**
- Partíciók (137. oldal)**
- Akkumulátor (138. oldal)**
- Beépített kamera (140. oldal)**
- Hálózatkezelés (LAN/vezeték nélküli hálózat) (142. oldal)**
- A BLUETOOTH technológia (146. oldal)**
- Optikai lemezek (150. oldal)**
- Megjelenítő eszköz (155. oldal)**
- Nyomtatás (160. oldal)**
- Mikrofon (161. oldal)**
- Hangszóró (162. oldal)**



- Érintőpárna (164. oldal)**
- Billentyűzet (165. oldal)**
- Hajlékonylemezek (166. oldal)**
- Hang és videó (167. oldal)**
- „Memory Stick” (170. oldal)**
- Perifériás eszközök (171. oldal)**

A számítógép működése

Mi a teendő, ha nem indul el a számítógép?

- Ellenőrizze, hogy a számítógép megfelelően van-e csatlakoztatva az áramforráshoz, be van-e kapcsolva, és hogy a tápellátás jelzőfény világít-e.
- Ellenőrizze, hogy az akkumulátor megfelelően van-e behelyezve, és fel van-e töltve.
- Amennyiben van csatlakoztatott USB-eszköz, válassza le valamennyit, majd indítsa újra a számítógépet.
- Távolítsa el a számítógép megvásárlása óta behelyezett kiegészítő memóriamodulokat, majd indítsa újra a számítógépet.
- Ha a számítógép hálózati elosztóhoz vagy szünetmentes tápegységhez (UPS) van csatlakoztatva, ellenőrizze, hogy a hálózati elosztó vagy a szünetmentes tápegység csatlakoztatva van-e a hálózati áramforráshoz, és be van-e kapcsolva.
- Ha külső megjelenítő eszközt használ, ellenőrizze, hogy az csatlakoztatva van-e a hálózati áramforráshoz, és be van-e kapcsolva. Ellenőrizze, hogy a fényerő és a kontraszt beállítása megfelelő-e. További ismertetést a megjelenítő eszköz útmutatójában talál.
- Húzza ki a tápegység kábelét, és távolítsa el az akkumulátort. Várjon 3–5 percet. Helyezze vissza az akkumulátort, csatlakoztassa a tápegységet, majd a tápellátás gomb megnyomásával kapcsolja be a számítógépet.
- A páralecsapódás a számítógép hibás működését okozhatja. Ha ezt tapasztalja, ne használja a számítógépet legalább egy órán keresztül.
- Ellenőrizze, hogy a számítógéphez mellékelt Sony tápegységet használja-e. Biztonsága érdekében csak a VAIO számítógéphez mellékelt eredeti Sony újratölthető akkumulátort és tápegységet használja.

Mi a teendő, ha a zöld tápellátás jelzőfény világít, a képernyő viszont üres?

- Nyomja meg néhányszor az **Alt+F4** billentyűkombinációt a megnyitott alkalmazások bezárásához. Lehetséges, hogy alkalmazáshiba történt.
- Ha az **Alt+F4** billentyűkombináció hatástalan, a számítógép újraindításához kattintson a **Start** gombra, majd a **Leállítás** gomb melletti nyílra, végül az **Újraindítás** lehetőségre.
- Ha a számítógép nem indul újra, nyomja meg a **Ctrl+Alt+Delete** billentyűkombinációt, kattintson a **Leállítás**  gomb melletti nyílra , majd kattintson az **Újraindítás** lehetőségre. Ha megjelenik a **Windows rendszerbiztonság** ablak, kattintson az **Újraindítás** lehetőségre.
- Amennyiben ez az eljárás hatástalan, a számítógép kikapcsolásához tartsa lenyomva négy másodpercnél hosszabb ideig a tápellátás gombot. Húzza ki a tápegység kábelét, és várjon kb. öt percet. Ezután csatlakoztassa a tápegységet, és kapcsolja be a számítógépet.

!
A számítógép kikapcsolása a **Ctrl+Alt+Delete** billentyűkombináció vagy a tápellátás gomb megnyomásával a nem mentett adatok elvesztését okozhatja.

Mi a teendő, ha a számítógép vagy a szoftver nem válaszol?

- Ha a számítógép nem válaszol, miközben fut egy szoftver, a programablak bezárásához nyomja meg az **Alt+F4** billentyűkombinációt.
 - Ha az **Alt+F4** billentyűkombináció hatástalan, a számítógép kikapcsolásához kattintson a **Start** gombra, majd a **Leállítás** gombra.
 - Ha a számítógép nem kapcsolódik ki, nyomja meg a **Ctrl+Alt+Delete** billentyűkombinációt, és kattintson a **Leállítás** gombra.
Ha megjelenik a **Windows rendszerbiztonság** ablak, kattintson a **Leállítás** gombra.
 - Ha ez a művelet hatástalan, tartsa lenyomva a tápellátás gombot, amíg ki nem kapcsolódik a számítógép.
- !**
A számítógép kikapcsolása a **Ctrl+Alt+Delete** billentyűkombináció vagy a tápellátás gomb megnyomásával a nem mentett adatok elvesztését okozhatja.
- Húzza ki a tápegység kábelét, és távolítsa el az akkumulátort. Várjon 3–5 percet. Helyezze vissza az akkumulátort, csatlakoztassa a tápegységet, majd a tápellátás gomb megnyomásával kapcsolja be a számítógépet.
 - Próbálja meg újratelepíteni a szoftvert.
 - Lépjen kapcsolatba a szoftver kiadójával, vagy forduljon a megfelelő technikai ügyfélszolgálathoz.

Miért nem vált át a számítógép alvó vagy hibernált üzemmódba?

A számítógép működése instabillá válhat, ha az üzemmód megváltozik, mielőtt teljesen befejeződne az alvó vagy a hibernált üzemmódra való átváltás.

A számítógép normál működésének visszaállítása

- 1 Zárjon be minden futó programot.
- 2 Kattintson a **Start** gombra, majd a **Leállítás** gomb melletti nyíltra, végül az **Újraindítás** parancsra.
- 3 Ha a számítógép nem indul újra, nyomja meg a **Ctrl+Alt+Delete** billentyűkombinációt, kattintson a **Leállítás** gomb melletti nyíltra, majd kattintson az **Újraindítás** lehetőségre.
Ha megjelenik a **Windows rendszerbiztonság** ablak, kattintson az **Újraindítás** lehetőségre.
- 4 Ha ez a művelet hatástalan, tartsa lenyomva a tápellátás gombot, amíg ki nem kapcsolódik a számítógép.

!
A számítógép kikapcsolása a **Ctrl+Alt+Delete** billentyűkombináció vagy a tápellátás gomb megnyomásával a nem mentett adatok elvesztését okozhatja.

Mi a teendő, ha a töltés jelzőfénye gyorsan villog, és a számítógép nem indul el?

- Ennek a problémának az lehet az oka, hogy az akkumulátor nem megfelelően lett behelyezve. A probléma megoldásához kapcsolja ki a számítógépet, és vegye ki az akkumulátort. Ezután helyezze vissza az akkumulátort a számítógépbe. A művelet részletes ismertetését **Az akkumulátor behelyezése és eltávolítása (20. oldal)** című rész tartalmazza.
- Ha a probléma továbbra is fennáll, az azt jelenti, hogy a behelyezett akkumulátor nem kompatibilis a számítógéppel. Vegye ki az akkumulátort, és lépjen kapcsolatba egy hivatalos Sony márkaszervizzel vagy vevőszolgálattal. Az Önhöz legközelebbi szerviz vagy vevőszolgálat megkereséséhez lásd: **További információk a VAIO számítógépről (5. oldal)**.

Miért jelenik meg a maximálnál kisebb processzorsebesség a Rendszer tulajdonságai ablakban?

Ez nem hiba. A számítógép processzora energiatakarékossági okokból sebességszabályozó technológiát alkalmaz. A Rendszer tulajdonságai ablakban a processzor aktuális sebessége jelenik meg, nem a maximális sebessége.

Mi a teendő, ha a számítógép nem fogadja el a jelszót, és megjelenik az Enter Onetime Password üzenet?

Ha helytelen bejelentkezési jelszót ad meg háromszor egymás után, az **Enter Onetime Password** üzenet jelenik meg, és a Windows nem indul el. Tartsa lenyomva négy másodpercnél hosszabb ideig a tápellátás gombot, és figyelje, hogy kiálszik-e a tápellátás jelzőfénye. Várjon 10–15 másodpercet, majd indítsa újra a számítógépet, és írja be a helyes jelszót. A jelszó kis- és nagybetűket is tartalmazhat, ezért a jelszó beírása előtt ellenőrizze a kis- és nagybetűk aktuális beállítását.

Mi a teendő, ha egy játékprogram nem működik vagy gyakran összeomlik?

- Ellenőrizze a játék webhelyén, letölthető-e esetleg valamilyen javítás vagy frissítés a játékhoz.
- Ellenőrizze, hogy a legújabb videokártya-illesztőprogram van-e telepítve a számítógépre.
- A VAIO számítógépek néhány típusa a rendszerrel megosztva használja a grafikus memóriát. Ilyen esetben nem garantálható az optimális grafikus megjelenítés.

Miért nem kapcsolódik ki a képernyő, miután letelt az automatikus kikapcsoláshoz beállított idő?

Bizonyos alkalmazások vagy képernyőkímélők letiltják az operációs rendszer azon szolgáltatását, amely egy idő elteltével kikapcsolja a számítógép képernyőjét, és alvó üzemmódba helyezi a számítógépet. A probléma megoldásához lépjen ki a futó alkalmazásokból, vagy válasszon másik képernyőkímélőt.

Hogyan lehet megváltoztatni a rendszerindító eszközök sorrendjét?

A rendszerindító eszközök sorrendjét a BIOS egyik funkciójával változtathatja meg. Hajtsa végre a következő lépéseket:

- 1 Kapcsolja be a számítógépet, majd nyomja meg többször az **F2** billentyűt, amíg a VAIO embléma el nem tűnik. Megjelenik a BIOS beállítási képernyője. Ha a képernyő nem jelenik meg, indítsa újra a számítógépet, és próbálkozzon ismét.
- 2 A **←** vagy a **→** billentyű megnyomásával válassza a **Boot** elemet.
- 3 A **↑** vagy a **↓** billentyű megnyomásával válassza ki a kívánt elsőbbséget a **Boot Priority** lehetőségnél, majd nyomja meg az **Enter** billentyűt.
- 4 A **↑** vagy a **↓** billentyű megnyomásával válassza ki azt az eszközt, amelyhez hozzá kívánja rendelni az elsőbbséget, majd nyomja meg az **Enter** billentyűt.
- 5 A **←** vagy a **→** billentyű megnyomásával válassza az **Exit** elemet, majd válassza az **Exit Setup** elemet, végül nyomja meg az **Enter** billentyűt.
A megerősítést kérő párbeszédpanel megjelenésekor nyomja meg az **Enter** billentyűt.

Mi a teendő, ha nem lehet elindítani a számítógépet a csatlakoztatott hajlékonylemezes USB-meghajtóról?

Ha hajlékonylemezes USB-meghajtóról szeretné elindítani a számítógépet, meg kell változtatnia a rendszerindító eszközök sorrendjét.

Kapcsolja be a számítógépet, majd nyomja meg többször az **F11** billentyűt, amíg a VAIO embléma el nem tűnik.

Miért lassú a számítógépem, és miért alacsony a processzor órajel-frekvenciája, amikor a számítógép akkumulátorról üzemel?

Amíg a számítógép akkumulátorról üzemel, a processzor órajel-frekvenciája automatikusan lecsökken energiamegtakarítási célból, ami a számítógép lassulását okozza. Ez nem rendellenesség, vagyis nem jelez meghibásodást.

Rendszerfrissítés és rendszerbiztonság

Hogyan található meg a fontos frissítések a számítógéphez?

A számítógéphez tartozó legújabb frissítések megkereséséhez és telepítéséhez használja a következő szoftvereket: **Windows Update** és **VAIO Update**. További tájékoztatást **A rendszer frissítése (31. oldal)** című részben talál.

Hogyan ütemezhető be a Windows-frissítések telepítésének ideje?

A számítógép előre telepítve tartalmazza a Microsoft Windows operációs rendszert. A számítógépet úgy védheti legjobban a biztonsági veszélyektől, például a vírusoktól, hogy rendszeresen letölti és telepíti a Windows legújabb frissítéseit.

A Windows fontos frissítéseinek letöltéséhez hajtsa végre a következő lépéseket:



A frissítések letöltéséhez a számítógépet csatlakoztatni kell az internethez.

- 1 Kattintson a **Start** gombra, és válassza a **Vezérlőpult** parancsot.
- 2 Kattintson a **Rendszer és biztonság** elemre.
- 3 Kattintson a **Műveletközpont** gombra.
- 4 Az automatikus vagy az ütemezett frissítések beállításához kövesse a képernyőn megjelenő utasításokat.

Helyreállítás, helyreállítási adathordozók

Hogyan hozható létre helyreállítási adathordozó?

Helyreállítási adathordozókat a **VAIO Care** alkalmazás használatával hozhat létre. A helyreállítási adathordozókkal a számítógép a gyári alapállapotára állítható vissza. Az adathordozók létrehozásához indítsa el a **VAIO Care** (33. oldal) alkalmazást, majd kattintson a **Recovery & restore**, a **Recovery** és a **Create Recovery Media** parancsra.

! Ha a számítógép nem tartalmaz beépített optikai meghajtót, egy külső optikai meghajtót (nem tartozék) kell csatlakoztatnia.

További ismertetést a **Visszaállítási, biztonsági mentési és hibaelhárítási útmutató** oldalain talál.

Hogyan állítható vissza a számítógéprendszer gyári alapállapotába?

A számítógéprendszer helyreállítása kétféleképpen végezhető el: helyreállítási adathordozókról és helyreállítási területről. További ismertetést a **Visszaállítási, biztonsági mentési és hibaelhárítási útmutató** oldalain talál.

Hogyan telepíthetők újra az eredeti szoftverek és illesztőprogramok?

Az előtelepített szoftverek és illesztőprogramok visszaállítása a **VAIO Care** használatával hajtható végre. A visszaállításhoz indítsa el a **VAIO Care** (33. oldal) alkalmazást, majd kattintson a **Recovery & restore**, a **Recovery** és a **Reinstall Applications and Drivers** parancsra.

További tájékoztatást a **VAIO Care** súgójában talál.

Hogyan ellenőrizhető a helyreállítási terület mérete?

A beépített tárolóeszköz helyreállítási területe tartalmazza a rendszer helyreállításához szükséges adatokat. A helyreállítási terület méretének ellenőrzéséhez hajtsa végre a következő lépéseket:

- 1 Kattintson a **Start** gombra, majd kattintson az egér jobb gombjával a **Számítógép** elemre, és válassza a **Kezelés** parancsot.
- 2 A bal oldali ablaktáblában kattintson a **Tárolás** elem alatt található **Lemezkezelés** elemre.
A helyreállítási terület és a C: meghajtó teljes területe a középső ablaktábla **Lemez 0** sorában szerepel.

Partíciók

Hogyan hozható létre egy partíció a merevlemezen?

A Windows lehetőséget nyújt arra, hogy Ön a számítógép merevlemezén egy újabb partíciót hozzon létre, anélkül, hogy a teljes rendszert újra kellene telepítenie.

- 1 Kattintson a **Start** gombra, válassza a **Vezérlőpult** és a **Rendszer és biztonság** elemet, majd a **Partíciók létrehozása és formázása a merevlemezen** hivatkozást a **Felügyeleti eszközök** csoportban.
- 2 Ha megjelenik a **Felhasználói fiókok felügyelete** ablak, kattintson az **Igen** lehetőségre.
Ha általános jogú felhasználóként van bejelentkezve a számítógépre, akkor esetleg meg kell adnia egy rendszergazdai felhasználónevet és jelszót.
- 3 Kattintson az egér jobb gombjával a C meghajtóra, és válassza a **Kötet zsugorítása** parancsot.
- 4 Adja meg a létrehozni kívánt partíció méretét az **Adja meg a zsugorítandó lemezterület méretét megabájtban** mezőben, majd kattintson a **Zsugorítás** gombra.
- 5 Kattintson az egér jobb gombjával a **Nem lefoglalt** területre, majd válassza az **Új egyszerű kötet** parancsot.
- 6 Kövesse a képernyőn megjelenő utasításokat.



A **VAIO Care Rescue** használata esetén a helyreállítás során is készíthet partíciót. További tájékoztatást **A VAIO Care használata (33. oldal)** című részben talál.

Akkumulátor

Hogyan állapítható meg az akkumulátor töltöttségi szintje?

Tekintse meg a töltés jelzőfényét. További tájékoztatást **Az akkumulátor feltöltése** (23. oldal) című részben talál.

Mikor működik a számítógép hálózati áramforrásról?

Ha a számítógép a tápegységen keresztül az elektromos hálózathoz csatlakozik, akkor abban az esetben is a hálózati áramforrást használja, ha be van helyezve az akkumulátor.

Mikor kell feltölteni az akkumulátort?

Az akkumulátor töltésére a következő esetekben van szükség:

- Az akkumulátor lemerült, és a töltés, valamint a tápellátás jelzőfénye egyaránt villog.
- Hosszabb ideig nem használta az akkumulátort.

Mikor kell kicserélni az akkumulátort?

Az akkumulátor üzemidejének lejártakor egy üzenet jelenik meg, amely az akkumulátor kicserélését kéri. A **VAIO Control Center** program **Battery** funkciójával ellenőrizheti az akkumulátor töltési kapacitását.

Hibára utal-e a behelyezett akkumulátor melegedése?

Ez nem hiba. Az akkumulátor melegedése szokásos jelenség, amikor a számítógép az akkumulátorról működik.

Átválthat-e a számítógép hibernált üzemmódra, amikor akkumulátorról működik?

A számítógép átválthat hibernált üzemmódra, amikor az akkumulátor biztosítja az energiaellátását, azonban néhány program és perifériás eszköz megakadályozhatja a rendszer hibernált üzemmódjának bekapcsolását. Ha olyan programot használ, amely megakadályozza az átváltást a hibernált üzemmódra, az adatvesztés elkerülése érdekében mentse gyakran az adatokat. A hibernált üzemmód kézi bekapcsolásáról **A hibernált üzemmód használata (30. oldal)** című részben olvashat.

Miért nem tudom teljesen feltölteni az akkumulátort?

Az akkumulátorkímélő funkció engedélyezése a **VAIO Control Center** felületen megnöveli az akkumulátor élettartamát. Ellenőrizze a beállításokat a **VAIO Control Center** segédprogramban.

Mi a teendő, ha az akkumulátor inkompatibilitásáról vagy nem megfelelő behelyezéséről értesítő üzenet jelenik meg, majd a számítógép hibernált üzemmódra vált?

- ❑ Ennek a problémának az lehet az oka, hogy az akkumulátor nem megfelelően lett behelyezve. A probléma megoldásához kapcsolja ki a számítógépet, és vegye ki az akkumulátort. Ezután helyezze vissza az akkumulátort a számítógépbe. A művelet részletes ismertetését **Az akkumulátor behelyezése és eltávolítása (20. oldal)** című rész tartalmazza.
- ❑ Ha a probléma továbbra is fennáll, az azt jelenti, hogy a behelyezett akkumulátor nem kompatibilis a számítógéppel. Vegye ki az akkumulátort, és lépjen kapcsolatba egy hivatalos Sony márkaszervizzel vagy vevőszolgálattal. Az Önhöz legközelebbi szerviz vagy vevőszolgálat megkereséséhez lásd: **További információk a VAIO számítógépről (5. oldal)**.

Beépített kamera

Miért nem jelenik meg kép a keresőben, illetve miért rossz minőségű a kép?

- A beépített kamerát nem használhatja egyszerre több program. Zárja be az aktuális alkalmazást, mielőtt elindít egy másikat. A **Media Gallery** programot tartalmazó típusoknál nem használhat egyéb, beépített kamerát kezelő alkalmazást, amikor a **Media Gallery** gesztikulációval vezérelt módját használja.
- Ha a figyelt tárgy vagy személy gyorsan mozog, a keresőben kissé zajos képet láthat, például vízszintes csíkok futhatnak a képen. Ez nem rendellenesség, vagyis nem jelez meghibásodást.
- Ha nem szűnik meg a probléma, indítsa újra a számítógépet.

Miért rossz minőségűek a felvett képek?

- A fénycsöves megvilágítás mellett készített képeken a fény visszaverődése látszódhat.
- A képek sötét részein képzaj jelenhet meg.
- Ha az objektív védőburkolata beszennyeződött, nem lesz tiszta a kép. Tisztítsa meg a védőburkolatot. Lásd: **Beépített kamera (116. oldal)**.

Mi a teendő, ha a felvett filmben kihagyott képkockák és hangkimaradások vannak?

- A képkockák kihagyását a program beállításai okozhatják. A művelet végrehajtásáról a szoftver súgójában olvashat bővebben.
- Előfordulhat, hogy a kezelhető mennyiségnél több program fut a számítógépen. Lépjen ki az éppen nem használt programokból.
- Lehetséges, hogy bekapcsolódott a számítógép energiagazdálkodási funkciója. Ellenőrizze a processzor teljesítményét.

Mi a teendő, ha videolejátszás közben kimaradnak képkockák, amikor a számítógép akkumulátorról működik?

Az akkumulátor hamarosan lemerül. Csatlakoztassa hálózati áramforráshoz a számítógépet.

Mi a teendő, ha a rögzített kép vibrál?

Ez a jelenség akkor fordul elő, amikor fénycsöves megvilágítás mellett használja a kamerát, és a megvilágítás kimeneti frekvenciája és a zársebesség közötti eltérés okozza.

A vibrálás csökkentéséhez fordítsa más irányba a kamerát, vagy változtassa meg a képek fényerejét. A vibrálás okozta zaj megszüntetéséhez egyes programokban beállíthatja a kamerának megfelelő értékeket (például a fényforrást, a vibrálást stb.).

Mi okozza a beépített kamera videobemenetének néhány másodperces leállítását?

A videobemenet leállhat néhány másodpercre, ha:

- megnyomja valamelyik billentyűt az **Fn** billentyűvel együtt,
- megnövekszik a processzor terhelése.

Ez nem rendellenesség, vagyis nem jelez meghibásodást.

Hálózatkezelés (LAN/vezeték nélküli hálózat)

Mi a teendő, ha a tálcán nem található a VAIO Smart Network ikon?

A **VAIO Smart Network** ikon  tálcán történő megjelenítéséhez kövesse az alábbi lépéseket:

- 1 Kattintson a **Start** gombra, és válassza a **Minden program**, majd a **VAIO Control Center** parancsot.
- 2 Kattintson a **Hálózati kapcsolatok** és a **VAIO Smart Network** elemre.
- 3 Kattintson a **Speciális beállítások** gombra.

Mi a teendő, ha a számítógép nem tud csatlakozni a vezeték nélküli hálózat hozzáférési pontjához?

- A kapcsolat létrejöttét a távolság és az akadályok is befolyásolják. Esetleg szükség lehet a számítógép áthelyezésére, hogy a használni kívánt hozzáférési pont és a számítógép között ne legyen akadály, vagy kisebb legyen a távolság.
- Ellenőrizze a számítógépen, hogy be van-e kapcsolva a **WIRELESS** kapcsoló, és világít-e a **WIRELESS** jelzőfény.
- Ellenőrizze, hogy a hozzáférési pont tápellátása be van-e kapcsolva.
- A beállítások ellenőrzéséhez hajtsa végre a következő lépéseket:
 - 1 Kattintson a **Start** gombra, és válassza a **Vezérlőpult** parancsot.
 - 2 Kattintson a **Hálózat és internet** csoportban található **Hálózati állapot és hálózati feladatok megjelenítése** elemre.
 - 3 Kattintson a **Csatlakozás hálózathoz** elemre, és ellenőrizze, hogy ki van-e választva a hozzáférési pont.
- Ellenőrizze a titkosítási kulcs helyességét.
- Ellenőrizze, hogy az **Energiagazdálkodási lehetőségek** ablakban található **Vezeték nélküli csatoló beállításai** beállításnál a **Legnagyobb teljesítmény** érték van-e megadva. Más beállítás választása esetén kommunikációs hiba történhet. A beállítások megváltoztatásához hajtsa végre a következő lépéseket:
 - 1 Kattintson az egér jobb gombjával a tálcán található energiaellátási állapotot jelző ikonra, és válassza az **Energiagazdálkodási lehetőségek** parancsot.
 - 2 Kattintson a **Séma beállításainak módosítása** elemre.
 - 3 Kattintson a **Speciális energiaellátási beállítások módosítása** elemre.
 - 4 Jelenítse meg a **Speciális beállítások** lapot.
 - 5 Kattintson duplán a **Vezeték nélküli csatoló beállításai** és az **Energiatakarékos mód** elemre.
 - 6 A legördülő listáról válassza a **Legnagyobb teljesítmény** értéket mind a **Működés telepről**, mind a **Működés hálózatról** beállításnál.

Mi a teendő, ha nem sikerül csatlakozni az internethez?

- Ellenőrizze a hozzáférési pont beállításait. További ismertetést a hozzáférési pont útmutatójában talál.
- Ellenőrizze, hogy a számítógép és a hozzáférési pont közötti kapcsolat létrejött-e.
- Helyezze át a számítógépet, hogy a használni kívánt hozzáférési pont és a számítógép között ne legyen akadály, vagy kisebb legyen a távolság.
- Ellenőrizze, hogy megfelelőek-e az internetkapcsolat beállításai a számítógépen.
- Ellenőrizze, hogy az **Energiagazdálkodási lehetőségek** ablakban található **Vezeték nélküli csatoló beállításai** beállításnál a **Legnagyobb teljesítmény** érték van-e megadva. Más beállítás választása esetén kommunikációs hiba történhet. A beállítások módosításához hajtsa végre a következő részben leírt lépéseket: **Mi a teendő, ha a számítógép nem tud csatlakozni a vezeték nélküli hálózat hozzáférési pontjához? (143. oldal).**

Miért lassú az adatátvitel?

- A vezeték nélküli helyi hálózat adatátviteli sebességét az eszközök és a hozzáférési pont távolsága, valamint a közöttük lévő akadályok befolyásolják. További befolyásoló tényező az eszközök konfigurációja, az adási körülmények és a szoftver kompatibilitása. A maximális adatátviteli sebesség eléréséhez szükség lehet a számítógép áthelyezésére, hogy a használni kívánt hozzáférési pont és a számítógép között ne legyen akadály vagy kisebb legyen a távolság.
- Ha a vezeték nélküli hálózathoz hozzáférési ponton keresztül csatlakozik, előfordulhat, hogy az eszköz átmenetileg túlterhelt, attól függően, hogy hány eszköz kommunikál a hozzáférési ponton keresztül.
- Ha a hozzáférési pont ütközik más hozzáférési pontokkal, változtassa meg a hozzáférési pont csatornáját. További ismertetést a hozzáférési pont útmutatójában talál.
- Ellenőrizze, hogy az **Energiagazdálkodási lehetőségek** ablakban található **Vezeték nélküli csatoló beállításai** beállításnál a **Legnagyobb teljesítmény** érték van-e megadva. Más beállítás választása esetén kommunikációs hiba történhet. A beállítások módosításához hajtsa végre a következő részben leírt lépéseket: **Mi a teendő, ha a számítógép nem tud csatlakozni a vezeték nélküli hálózat hozzáférési pontjához? (143. oldal).**

Hogyan kerülhető el az adatátvitel megszakadása?

- Amikor a számítógép egy hozzáférési ponthoz van csatlakoztatva, az adatátvitel megszakadhat, ha a küldött vagy fogadott fájlok túl nagy méretűek, vagy a számítógép közelében mikrohullámú sütő vagy vezeték nélküli telefon található.
- Helyezze közelebb a számítógépet a hozzáférési ponthoz.
- Ellenőrizze, hogy megfelelő-e a hozzáférési pont csatlakoztatása.
- Változtassa meg a hozzáférési pont csatornáját. További ismertetést a hozzáférési pont útmutatójában talál.
- Ellenőrizze, hogy az **Energiagazdálkodási lehetőségek** ablakban található **Vezeték nélküli csatoló beállításai** beállításnál a **Legnagyobb teljesítmény** érték van-e megadva. Más beállítás választása esetén kommunikációs hiba történhet. A beállítások módosításához hajtsa végre a következő részben leírt lépéseket: **Mi a teendő, ha a számítógép nem tud csatlakozni a vezeték nélküli hálózat hozzáférési pontjához? (143. oldal).**

Mire valók a csatornák?

- A vezeték nélküli hálózaton belüli kommunikáció csatornáknak nevezett különálló frekvenciasávokon folyik. A más gyártóktól származó vezeték nélküli hozzáférési pontokhoz beállított csatornák különbözhetnek a Sony eszközök által használt csatornáktól.
- Ha a vezeték nélküli hálózathoz hozzáférési ponton keresztül csatlakozik, tekintse át a csatlakoztatási tudnivalókat a hozzáférési pont felhasználói útmutatójában.

Miért szakad meg a hálózati kapcsolat a titkosítási kulcs megváltoztatásakor?

A vezeték nélküli hálózaton keresztül kommunikáló számítógépek egyenrangú hálózati kapcsolata megszakadhat, ha megváltozik a titkosítási kulcs. Állítsa vissza a titkosítási kulcs eredeti profilját, vagy adja meg újból a kulcsot mindkét számítógépen, hogy a kulcsok azonosak legyenek.

A BLUETOOTH technológia

Mi a teendő, ha más BLUETOOTH-eszközök nem ismerik fel a számítógépet?

- Ellenőrizze, hogy mindkét eszközön engedélyezve van-e a BLUETOOTH funkció.
- Ellenőrizze a számítógépen, hogy be van-e kapcsolva a **WIRELESS** kapcsoló, és világít-e a **WIRELESS** jelzőfény.
- A BLUETOOTH funkció nem használható, ha a számítógép energiatakarékos üzemmódban van. Térjen vissza normál üzemmódba, és kapcsolja be a **WIRELESS** kapcsolót.
- A számítógép és az eszköz túl nagy távolságra van egymástól. A vezeték nélküli BLUETOOTH technológia optimális működéséhez az eszközöknek 10 méteres távolságon belül kell lenniük.

Mi a teendő, ha nem található a kommunikációhoz használni kívánt BLUETOOTH-eszköz?

- Ellenőrizze, hogy be van-e kapcsolva a BLUETOOTH funkció az eszközön, amelyikkel kommunikálni szeretne. További ismertetést az eszköz felhasználói útmutatójában talál.
- Ha az az eszköz, amelyikkel kommunikálni szeretne, egy másik BLUETOOTH-eszközzel kommunikál, előfordulhat, hogy nem érhető el vagy éppen nem tud kommunikálni a számítógéppel.
- Ha engedélyezni szeretné, hogy a BLUETOOTH-eszközök kommunikáljanak a számítógéppel, kövesse a következő lépéseket:
 - 1 Kattintson a **Start** gombra, és válassza az **Eszközök és nyomtatók** parancsot.
 - 2 Kattintson az egér jobb gombjával a BLUETOOTH-eszköz ikonjára, és válassza a **Bluetooth-beállítások** parancsot.
 - 3 Kattintson a **Beállítások** lapra, majd jelölje be **A Bluetooth-eszközök láthatják a számítógépet** négyzetet.

Mi a teendő, ha más BLUETOOTH-eszközök nem tudnak csatlakozni a számítógéphez?

- ❑ Tekintse meg a javaslatokat a következő részben: **Mi a teendő, ha nem található a kommunikációhoz használni kívánt BLUETOOTH-eszköz? (146. oldal).**
- ❑ Ellenőrizze, hogy hitelesítve vannak-e az eszközök.
- ❑ Az adatátvitel hatótávolsága nem minden esetben éri el a 10 métert. Ez a két eszköz között található akadályoktól, a rádióhullámok minőségétől és a használt operációs rendszertől, illetve szoftvertől függ. Helyezze közelebb egymáshoz a számítógépet és a BLUETOOTH-eszközöket.

Miért lassú a BLUETOOTH-kapcsolat?

- ❑ Az adatátviteli sebesség a két eszköz távolságától, a közöttük található akadályoktól, a rádióhullámok minőségétől, valamint a használt operációs rendszertől, illetve szoftvertől függ. Helyezze közelebb egymáshoz a számítógépet és a BLUETOOTH-eszközöket.
- ❑ A BLUETOOTH-eszközök és a vezeték nélküli hálózat által is használt 2,4 GHz-es frekvenciasávot számos készülék használja. Bár a BLUETOOTH-eszközök minimalizálják az azonos frekvenciasávot használó egyéb eszközök által okozott rádiófrekvenciás interferenciát, ez az interferencia mégis a kommunikáció sebességének és hatótávolságának csökkenését vagy kommunikációs hibák előfordulását okozhatja.
- ❑ Ha a kommunikációhoz használni kívánt BLUETOOTH-eszköz által használt BLUETOOTH szabvány változata eltér a számítógépen alkalmazott szabvány változatától, akkor a kommunikáció sebessége csökken.
- ❑ A számítógép és a BLUETOOTH-eszközök között akkor jöhet létre nagy sebességű kommunikáció, ha azok megfelelnek a BLUETOOTH Core Specification szabvány 3.0 + HS változatában foglalt előírásoknak. A nagy sebességű kommunikáció létrehozásához a számítógépen a vezeték nélküli hálózatot és a BLUETOOTH szolgáltatást is engedélyezni kell.

!
Bizonyos BLUETOOTH-profilok nem támogatják a nagy sebességű kommunikációt.

Miért nem használhatók a csatlakoztatott BLUETOOTH-eszköz szolgáltatásai?

A csatlakozás csak akkor lehetséges, ha a BLUETOOTH funkciót használó számítógép is támogatja az adott szolgáltatást. További tudnivalóért tekintse meg a **Windows súgó és támogatás** szolgáltatását.

Használhatók-e a BLUETOOTH-eszközök repülőgépen?

A BLUETOOTH-eszközök használata közben a számítógép 2,4 GHz-es frekvenciájú rádiójeleket sugároz. A rádióinterferenciára érzékeny berendezéseket használó helyeken korlátozhatják a BLUETOOTH-eszközök használatát, például a kórházakban és a repülőgépeken. Az ilyen helyeken kérdezze meg a személyzetet, hogy engedélyezett-e a számítógép BLUETOOTH funkciójának használata.

Miért nem használható a BLUETOOTH funkció a számítógépen normál felhasználói fiókkal bejelentkezve?

Lehetséges, hogy a BLUETOOTH funkció nem érhető el a számítógép normál felhasználói fiókkal rendelkező felhasználói számára. Jelentkezzen be a számítógépre rendszergazdai jogosultsággal rendelkező felhasználóként.

Miért nem használhatók a BLUETOOTH-eszközök felhasználóváltás után?

Ha a felhasználóváltás előtt nem jelentkezik ki a rendszerből, a BLUETOOTH-eszközök nem fognak megfelelően működni. Felhasználóváltás előtt mindig jelentkezzen ki a rendszerből. A kijelentkezéshez kattintson a **Start** gombra, majd a **Leállítás** gomb melletti nyílra, végül a **Kijelentkezés** lehetőségre.

Miért nem lehet névjegykártyaadatokat cserélni a mobiltelefonnal?

A névjegykártyaadatok küldésének és fogadásának funkciója nem támogatott.

Mi a teendő, ha a tálcán nem található a BLUETOOTH ikon?

- ❑ Győződjön meg arról, hogy a **VAIO Smart Network** ablakban található **BLUETOOTH** beállítás melletti kapcsoló **On** értékű.
- ❑ A BLUETOOTH ikon tálcán történő megjelenítéséhez kövesse az alábbi lépéseket:
 - 1 Kattintson a **Start** gombra, és válassza az **Eszközök és nyomtatók** parancsot.
 - 2 Kattintson az egér jobb gombjával a BLUETOOTH-eszköz ikonjára, és válassza a **Bluetooth-beállítások** parancsot.
 - 3 Kattintson a **Beállítások** fülre, és jelölje be **A Bluetooth ikon megjelenítése az értesítési területen** jelölőnégyzetet.

Optikai lemezek

Miért fagy le a számítógép egy lemez olvasásakor?

A számítógép által beolvasni próbált lemez esetleg szennyezett vagy sérült. Hajtsa végre a következő lépéseket:

- 1 A számítógép újraindításához nyomja meg a **Ctrl+Alt+Delete** billentyűkombinációt, és kattintson a **Leállítás** gomb melletti nyílra, majd az **Újraindítás** gombra.

! A számítógép kikapcsolása a **Ctrl+Alt+Delete** billentyűkombináció megnyomásával a nem mentett adatok elvesztését okozhatja.

- 2 Távolítsa el a lemezt az optikai meghajtóból.
- 3 Ellenőrizze, hogy nem szennyezett vagy nem sérült-e a lemez. Ha meg kell tisztítani a lemezt, a művelet megfelelő végrehajtásáról a **Lemezek (116. oldal)** című részben olvashat.

Mi a teendő, ha nem nyílik ki a meghajtó tálcája?

- Győződjön meg arról, hogy a számítógép normál üzemmódban van.
- Nyomja meg a lemezkiadó gombot.
- Ha a lemezkiadó gomb nem működik, kattintson a **Start** gombra, majd a **Számítógép** elemre, kattintson az egér jobb gombjával az optikai meghajtó ikonjára, és válassza a **Kiadás** parancsot.
- Ha a fenti megoldások egyike sem működik, helyezzen be egy vékony, egyenes tárgyat (például egy kiegyenesített gemkapcsot) az optikai meghajtón található kézi lemezkiadó nyílásba.
- Próbálja meg újraindítani a számítógépet.

Mi a teendő, ha nem lehet lejátszani a számítógépbe helyezett lemezt?

- Ellenőrizze, hogy a lemezt a címkéjével felfelé helyezte-e be az optikai meghajtóba.
- Ellenőrizze, hogy a szükséges programok telepítve vannak-e a gyártó utasításainak megfelelően.
- A szennyezett vagy sérült lemezek a számítógép lefagyását okozzák. Hajtsa végre a következő lépéseket:
 - 1** A számítógép újraindításához nyomja meg a **Ctrl+Alt+Delete** billentyűkombinációt, és kattintson a **Leállítás** gomb melletti nyílra, majd az **Újraindítás** gombra.

!
A számítógép kikapcsolása a **Ctrl+Alt+Delete** billentyűkombináció megnyomásával a nem mentett adatok elvesztését okozhatja.

 - 2** Távolítsa el a lemezt az optikai meghajtóból.
 - 3** Ellenőrizze, hogy nem szennyezett vagy nem sérült-e a lemez. Ha meg kell tisztítani a lemezt, a művelet megfelelő végrehajtásáról a **Lemezek (116. oldal)** című részben olvashat.
- Ha a lemez lejátszása közben nem hallható hang, hajtsa végre az alábbi műveletek egyikét:
 - Lehetséges, hogy a hang ki lett kapcsolva az **Fn+F2** billentyűkombináció használatával. Nyomja meg ismét ezeket a billentyűket.
 - Lehetséges, hogy a hangerő a legkisebb értékre lett állítva az **Fn+F3** billentyűkombináció megnyomásával. Az **Fn+F4** billentyűkombináció többszöri megnyomásával növelje a hangerőt, amíg el nem éri a kívánt szintet.
 - Kattintson az egér jobb gombjával a tálcán található hangerőszabályzó ikonra, válassza a **Hangerőkeverő megnyitása** parancsot, és ellenőrizze a beállításokat.
 - Ellenőrizze a hangerőkeverő beállításait.
 - Ha külső hangszórót használ, ellenőrizze a hangszóró hangerejének beállítását, valamint a számítógép és a hangszóró csatlakoztatását.

- ❑ Ellenőrizze, hogy a megfelelő illesztőprogram van-e telepítve. Hajtsa végre a következő lépéseket:
 - 1 Kattintson a **Start** gombra, és válassza a **Vezérlőpult** parancsot.
 - 2 Kattintson a **Rendszer és biztonság** elemre.
 - 3 Kattintson a **Rendszer** elemre.
 - 4 A bal oldali ablaktáblában kattintson az **Eszközkezelő** elemre.
A megjelenő **Eszközkezelő** ablak tartalmazza a számítógép hardvereszközeinek listáját.
Ha valamelyik eszköz mellett „X” vagy felkiáltójel látható, engedélyeznie kell az eszközt, vagy újra kell telepítenie az illesztőprogramjait.
 - 5 A számítógép optikai meghajtóit tartalmazó lista megnyitásához az eszközlistán kattintson duplán az optikai meghajtóra.
 - 6 Kattintson duplán a megfelelő meghajtóra.
Az illesztőprogram ellenőrzéséhez jelenítse meg az **Illesztőprogram** lapot, és kattintson a **Illesztőprogram adatai** gombra.
 - 7 Az ablak bezárásához kattintson az **OK** gombra.
- ❑ Ellenőrizze, nincs-e öntapadó címke a lemezekre ragasztva. Ha az öntapadó címke leválik a lemezről az optikai meghajtóban, az a meghajtó sérülését vagy hibás működését okozhatja.
- ❑ Ha a régióköddel kapcsolatos figyelmeztetés jelenik meg, lehetséges, hogy a lemez nem kompatibilis az optikai meghajtóval. Ellenőrizze a lemez csomagolásán feltüntetett adatokat, amelyek alapján megállapíthatja, hogy a lemez kompatibilis-e a meghajtóval.
- ❑ Ha páralecsapódást észlel a számítógépen, ne használja azt legalább egy órán keresztül. A páralecsapódás a számítógép hibás működését okozhatja.
- ❑ Ellenőrizze, hogy a számítógép hálózati áramforrásról működik-e, és helyezze be ismét a lemezt.

Mi a teendő, ha nem lehet lejátszani a Blu-ray Disc-adathordozót, vagy a Blu-ray Disc-adathordozók lejátszása közben a számítógép instabillá válik?

- Ellenőrizze, hogy az optikai meghajtó támogatja-e a Blu-ray Disc-adathordozókat.
- A szerzői jogi védelem alatt álló Blu-ray Disc adathordozók folyamatos lejátszásához frissítenie kell az AACS-kulcsot. Ha egy üzenet az AACS-kulcs frissítésére kéri, kövesse a megjelenő utasításokat.

!

Az AACS-kulcs frissítéséhez a számítógépet csatlakoztatni kell az internethez.

- Előfordulhat, hogy a Blu-ray Disc-adathordozók tartalmát nem lehet lejátszani a számítógépen, vagy a Blu-ray Disc-adathordozók lejátszása közben a számítógép instabillá válik. Ezeknek a tartalmaknak a normál lejátszásához a **VAIO Update** segítségével töltsse le és telepítse a Blu-ray Disc lejátszószoftver legújabb frissítéseit. A **VAIO Update** használatáról **A rendszer frissítése (31. oldal)** című részben olvashat.

Mi a teendő, ha nem sikerül a CD-írás?

- A lemez írása közben ne indítson el semmilyen programot, és ne engedélyezze a programok automatikus indítását, még a képernyőkímélő indítását sem.
- Ha olyan CD-R/RW-lemezt használ, amelyre öntapadó címke van ragasztva, cserélje olyan lemezre, amelyiken nincs öntapadó címke. Az öntapadó címkével ellátott lemezek használata írási hibát vagy más sérülést okozhat.

Mi a teendő, ha nem sikerül a DVD-írás?

- Ellenőrizze, hogy megfelelő írható DVD-t használ-e.
- Ellenőrizze, milyen formátumú írható DVD-k kompatibilisek az optikai meghajtóval. Egyes írható DVD-márkák nem használhatók a meghajtóhoz.

Miért nem lehet adatot írni Blu-ray Disc-adathordozóra?

- ❑ Ellenőrizze, hogy az optikai meghajtó támogatja-e a Blu-ray Disc-adathordozók írását.
- ❑ A BD-R Disc lemezek nem írhatók újra. A BD-R Disc lemezre nem írhatók további adatok és azok nem törölhetők.

Mi a teendő, ha a külső optikai meghajtó nem működik megfelelően?

Ellenőrizze, hogy a külső optikai meghajtó csatlakoztatva van-e hálózati áramforráshoz és a számítógép USB-portjához. Ha nincs csatlakoztatva, előfordulhat, hogy a külső optikai meghajtó nem működik megfelelően.

Megjelenítő eszköz

Miért lesz üres a képernyő?

- ❑ A képernyő olyankor vált üresre, amikor megszűnik a számítógép energiaellátása, vagy energiatakarékos (alvó vagy hibernált) üzemmódra vált. Ha a számítógép alvó LCD (videó) üzemmódban van, a normál üzemmódba való visszatéréshez nyomja meg valamelyik billentyűt. További tájékoztatást **Az energiatakarékos üzemmódok használata (28. oldal)** című részben talál.
- ❑ Ellenőrizze, hogy a számítógép megfelelően van-e csatlakoztatva az áramforráshoz, be van-e kapcsolva, és hogy a tápellátás jelzőfény világít-e.
- ❑ Ha a számítógépet az akkumulátorral használja, ellenőrizze, hogy az akkumulátor megfelelően van-e behelyezve, és fel van-e töltve. További tájékoztatást **Az akkumulátor használata (20. oldal)** című részben talál.
- ❑ Ha a megjelenítési mód külső megjelenítő eszközre van állítva, nyomja meg az **Fn+F7** billentyűkombinációt. További tájékoztatást **Az Fn billentyűvel elérhető billentyűkombinációk és funkciók (35. oldal)** című részben talál.

Mi a teendő, ha a képek és a videók nem megfelelően jelennek meg?

- ❑ A video-/képszerkesztő program használata vagy DVD lejátszásának indítása előtt váltson át **True Color (32 bites)** színminőségre, ha eddig nem az volt beállítva. Bármelyik másik beállítás megakadályozhatja, hogy az ilyen szoftverek megfelelően jelenítsék meg a képeket. A képernyő színbeállításainak megváltoztatásához hajtsa végre a következő lépéseket:
 - 1 Kattintson az egér jobb gombjával az asztalra, és válassza a **Képernyőfelbontás** parancsot.
 - 2 Kattintson a **Speciális beállítások** gombra.
 - 3 Jelenítse meg a **Monitor** lapot.
 - 4 A **Színek** beállításnál válassza a **True Color (32 bites)** értéket.
- ❑ Video-/képszerkesztő program használata vagy DVD lejátszása közben ne módosítsa a képernyő felbontását vagy színminőségét, mert ez helytelen megjelenítéshez vagy akár a rendszer bizonytalan működéséhez is vezethet. Továbbá az is javasolt, hogy a DVD elindítása előtt kapcsolja ki a képernyővédőt. Ha a képernyővédő bekapcsolva marad, akkor előfordulhat, hogy a DVD-film lejátszása közben megjelenik, és megakadályozza a lejátszást. Több képernyővédő a képernyő felbontását és a színbeállításokat is módosítja.
- ❑ Ellenőrizze a képernyő frissítési gyakoriságát. Ha ez nem 75 Hz vagy 120 Hz értékű, akkor a számítógép képernyője villoghat. Ilyenkor módosítsa a frissítési gyakoriságot 75 Hz vagy 120 Hz értékűre. A frissítési gyakoriság módosítására vonatkozó tudnivalókat a **Windows súgó és támogatás** szolgáltatásában találja.

Mi a teendő, ha a videók lejátszása nem folyamatos?

Ellenőrizze a képernyő frissítési gyakoriságát. Ha ez 75 Hz értékű, akkor a videók lejátszása esetleg nem lesz folyamatos. Ilyenkor módosítsa a frissítési gyakoriságot 120 Hz értékűre. A frissítési gyakoriság módosítására vonatkozó tudnivalókat a **Windows súgó és támogatás** szolgáltatásában találja.

! A frissítési gyakoriság 120 Hz-re módosítása javítja a videolejátszási teljesítményt, azonban ilyenkor lecsökken az LCD-képernyő fényereje.

Mi a teendő, ha bizonyos elemek nem férnek el a számítógép képernyőjén?

Ellenőrizze, hogy a szövegméret beállítása 100%. Amennyiben nem, akkor a használt szoftvertől függően esetleg nem megfelelően jelennek meg egyes elemek, például a szoftverek menüi. A szövegméret módosításával kapcsolatos tájékoztatást a **Windows súgó és támogatás** szolgáltatása segítségével keresheti meg.

Mi a teendő, ha nem jelenik meg a kép a tévékészülék képernyőjén vagy a kimeneti HDMI-csatlakozóhoz csatlakoztatott külső megjelenítő eszközön?

Ellenőrizze, hogy HDCP-kompatibilis kijelzőt használ-e. A szerzői joggal védett tartalom nem jeleníthető meg a nem HDCP-kompatibilis kijelzőkön. További tájékoztatást a **HDMI-bemenettel rendelkező tévékészülék csatlakoztatása (80. oldal)** vagy a **Számítógépes monitor vagy kivetítő csatlakoztatása (77. oldal)** című részben talál.

Mi a teendő, ha nem jelennek meg a 3D képek, vagy a 3D hatás nem elég látványos a számítógép képernyőjén?

A 3D lejátszásról részletesen **Enjoying 3D – tájékoztató** című kiadványban olvashat.

Mi a teendő, ha a 3D képek nem jelennek meg a HDMI-csatlakozóhoz csatlakoztatott 3D tévékészüléken?

- Módosítsa a 3D lejátszási beállításokat. A beállítások módosításához kattintson a **WinDVD BD** ablak jobb felső sarkában található **Eszközök** elemre, és válassza a  lehetőséget. További tájékoztatást a **WinDVD BD** súgóijában talál.
- Ha a számítógép egy AV-erősítőn keresztül csatlakozik a 3D tévékészülékhez, akkor ellenőrizze, hogy az erősítő támogatja a 3D lejátszást.
- Ellenőrizze a HDMI-kimenet felbontását a számítógépen. Ha a felbontás értéke nem 1920 x 1080 vagy 1280 x 720, akkor a képek nem 3D-ben jelennek meg. A felbontás beállításához lásd: **A Blu-ray 3D Disc lejátszása (82. oldal)**.
- További tájékoztatást a 3D lejátszásról a 3D tévékészülék útmutatójában is talál.

Miért nem jelenik meg a képernyőn a videó?

- ❑ Ha a külső megjelenítő eszközt választja kimenetként, de az nincs csatlakoztatva a számítógéphez, a videó nem jelenik meg a számítógép képernyőjén. Állítsa le a videó lejátszását, állítsa be a számítógép képernyőjét kimenetként, és indítsa újra a videó lejátszását. A megjelenítő eszközök közötti váltásról a **Megjelenítési mód választása (84. oldal)** című részben található további tájékoztatás. A megjelenítő eszköz átváltásához használhatja az **Fn+F7** billentyűkombinációt is. További tájékoztatást **Az Fn billentyűvel elérhető billentyűkombinációk és funkciók (35. oldal)** című részben talál.
- ❑ Előfordulhat, hogy a számítógép videomemóriája nem elegendő a nagy felbontású videók lejátszásához. Ilyen esetben csökkentse az LCD-képernyő felbontását.

A képernyő felbontásának megváltoztatásához hajtsa végre a következő lépéseket:

- 1 Kattintson az egér jobb gombjával az asztalra, és válassza a **Képernyőfelbontás** parancsot.
- 2 Kattintson a **Felbontás** elem melletti legördülő listára.
- 3 A képernyőfelbontás növeléséhez húzza felfelé, a felbontás csökkentéséhez pedig húzza lefelé a csúszkát.



A teljes grafikus memória és videomemória méretét a következőképpen állapíthatja meg. Kattintson az egér jobb gombjával az asztalra, válassza a **Képernyőfelbontás** menüpontot, kattintson a **Speciális beállítások** elemre, és jelenítse meg az **Adapter** lapot. A megjelenített érték különbözhet a számítógép tényleges memóriaméretétől.

Mi a teendő, ha sötét a képernyő?

- ❑ A számítógép képernyőjét az **Fn+F6** billentyűkombináció megnyomásával állíthatja világosabbra.
- ❑ A környezetifény-érzékelő lefedése a képernyő elsötétedését okozza. Győződjön meg arról, hogy az érzékelőt semmi sem takarja.

Miért vibrál az LCD-képernyő fényereje, ha a beállítás megváltozik, vagy ha a számítógép alvó üzemmódból normál üzemmódba lép?

Ez a jelenség a LED-es háttérvilágítással rendelkező típusokon észlelhető, amikor az LCD-színek kalibrálása zajlik. A jelenség nem jelez meghibásodást.

Mi a teendő, ha a külső megjelenítő eszköz üres marad?

Ezután az **Fn+F7** billentyűkombináció megnyomásával váltson másik megjelenítő eszközre. További tájékoztatást **Az Fn billentyűvel elérhető billentyűkombinációk és funkciók (35. oldal)** című részben talál.

Hogyan indítható el a Windows Aero program?

A Windows Aero program elindításához hajtsa végre a következő lépéseket:

- 1 Kattintson az egér jobb gombjával az asztalra, és válassza a **Személyre szabás** parancsot.
- 2 Válassza ki a kívánt témát az **Aero témák** beállításnál.

A Windows Aero program szolgáltatásairól, például a Windows Flip 3D funkcióról a **Windows sűgó és támogatás** szolgáltatás segítségével tájékozódhat.

Nyomtatás

Mi a teendő, ha nem lehet kinyomtatni a dokumentumokat?

- ❑ Ellenőrizze, hogy be van-e kapcsolva a nyomtató, és a nyomtatókábel megfelelően van-e csatlakoztatva a nyomtatóhoz, illetve a számítógéphez.
- ❑ Ellenőrizze, hogy a nyomtató kompatibilis-e a számítógépre telepített Windows operációs rendszerrel.
- ❑ Lehetséges, hogy a nyomtató használata előtt telepítenie kell a nyomtató illesztőprogramját. További ismertetést a nyomtató útmutatójában talál.
- ❑ Ha a nyomtató akkor nem működik, amikor a számítógép visszatér az energiatakarékos (alvó vagy hibernált) üzemmódból, indítsa újra a számítógépet.
- ❑ Ha a kétirányú kommunikáció funkcióit a nyomtató szolgáltatja, próbálja meg kikapcsolni ezeket a funkciókat a számítógépen. Hajtsa végre a következő lépéseket:
 - 1 Kattintson a **Start** gombra, és válassza az **Eszközök és nyomtatók** parancsot.
 - 2 Kattintson az egér jobb gombjával a nyomtató ikonjára, és válassza a **Tulajdonságok** parancsot.
 - 3 Jelenítse meg a **Portok** lapot.
 - 4 Törölje a **Kétirányú támogatás engedélyezése** négyzet jelölését.
 - 5 Kattintson az **OK** gombra.

Ez a módosítás letiltja a nyomtató kétirányú kommunikációs funkcióját, például az adatátvitelt, az állapotfigyelést és a távoli panelt.

Mikrofon

Mi a teendő, ha nem működik a mikrofon?

- ❑ Ha külső mikrofont használ, ellenőrizze, hogy a mikrofon be van-e kapcsolva, és megfelelően van-e csatlakoztatva a számítógép mikrofoncsatlakozójához.
- ❑ Előfordulhat, hogy a hangbemeneti eszköz helytelenül lett konfigurálva. A hangbemeneti eszköz konfigurálásához hajtsa végre a következő lépéseket:
 - 1 Zárjon be minden futó programot.
 - 2 Kattintson a **Start** gombra, és válassza a **Vezérlőpult** parancsot.
 - 3 Kattintson a **Hardver és hang** elemre.
 - 4 Kattintson a **Hang** csoportban található **Hangeszközök kezelése** elemre.
 - 5 A **Felvétel** lapon válassza ki a kívánt hangbemeneti eszközt, és kattintson az **Alapértelmezett** elemre.

Hogyan küszöbölhető ki a mikrofonvisszhang?

A mikrofonvisszhang olyankor jön létre, amikor a mikrofon észleli a hangkimeneti eszköz, például a hangszóró hangját.

A visszhangot a következőképpen csillapíthatja:

- ❑ Tartsa távol a mikrofont a hangkimeneti eszköztől.
- ❑ Csökkentse a hangszóró és a mikrofon hangerejét.

Hangszóró

Mi a teendő, ha nem szól a beépített hangszóró?

- ❑ Ha olyan programot futtat, amely saját hangerőszabályzót használ, ellenőrizze, hogy megfelelő-e a hangerőszabályzó beállítása. További tájékoztatást a program súgójában talál.
- ❑ Lehetséges, hogy a hang ki lett kapcsolva az **Fn+F2** billentyűkombináció használatával. Nyomja meg ismét ezeket a billentyűket.
- ❑ Lehetséges, hogy a hangerő a legkisebb értékre lett állítva az **Fn+F3** billentyűkombináció megnyomásával. Az **Fn+F4** billentyűkombináció többszöri megnyomásával növelje a hangerőt, amíg el nem éri a kívánt szintet.
- ❑ Ellenőrizze a Windows hangerőszabályzóját a tálcán található hangerő ikonra kattintva.
- ❑ Előfordulhat, hogy a hangkimeneti eszköz helytelenül lett konfigurálva. A hangkimeneti eszköz megváltoztatásáról lásd: **Hogyan változtatható meg a hangkimeneti eszköz? (167. oldal).**

Mi a teendő, ha nem működik a külső hangszóró?

- Tekintse meg a javaslatokat a következő részben: **Mi a teendő, ha nem szól a beépített hangszóró? (162. oldal).**
- Ha olyan programot futtat, amely saját hangerőszabályzót használ, ellenőrizze, hogy megfelelő-e a hangerőszabályzó beállítása. További tájékoztatást a program súgójában talál.
- Ellenőrizze, hogy a hangszóró megfelelően van-e csatlakoztatva, és fel van-e hangosítva annyira, hogy hallani lehessen a hangot.
- Ellenőrizze, hogy a hangszóró számítógéphez használható hangszóró-e.
- Ha a hangszórónak van elnémító gombja, kapcsolja ki az elnémítást.
- Ha a hangszóró külső áramforrásról működik, ellenőrizze, hogy csatlakoztatva van-e az áramforráshoz. További ismertetést a hangszóró útmutatójában talál.
- Ellenőrizze a Windows hangerőszabályzóját a tálcán található hangerő ikonra kattintva.
- Előfordulhat, hogy a hangkimeneti eszköz helytelenül lett konfigurálva. A hangkimeneti eszköz megváltoztatásáról lásd: **Hogyan változtatható meg a hangkimeneti eszköz? (167. oldal).**

Érintőpárna

Mi a teendő, ha nem működik az érintőpárna?

- ❑ Előfordulhat, hogy letiltotta az érintőpárnát. Az engedélyezéséhez nyomja meg az **Fn+F1** billentyűkombinációt. Lásd: **Az érintőpárna használata (38. oldal)**.
- ❑ Ellenőrizze, hogy nincs-e egér csatlakoztatva a számítógéphez.
- ❑ Ha a mutató nem mozog a képernyőn, miközben fut egy szoftver, a programablak bezárásához nyomja meg az **Alt+F4** billentyűkombinációt.
- ❑ Ha az **Alt+F4** billentyűkombináció nem működik, nyomja meg egyszer a Windows billentyűt, majd többször a **→** gombot, a **↑** vagy a **↓** billentyűvel válassza ki az **Újraindítás** lehetőséget, majd nyomja meg az **Enter** gombot a számítógép újraindításához.
- ❑ Ha a számítógép nem indul újra, nyomja meg a **Ctrl+Alt+Delete** billentyűkombinációt, a **↓** és a **→** gombbal válassza ki a **Leállítás** gomb melletti nyilat, nyomja meg az **Enter** billentyűt, a **↑** vagy a **↓** gombbal válassza az **Újraindítás** lehetőséget, majd nyomja meg az **Enter** billentyűt a számítógép újraindításához.
- ❑ Ha ez a művelet hatástalan, tartsa lenyomva a tápellátás gombot, amíg ki nem kapcsolódik a számítógép.

! A számítógép kikapcsolása a **Ctrl+Alt+Delete** billentyűkombináció vagy a tápellátás gomb megnyomásával a nem mentett adatok elvesztését okozhatja.

Billentyűzet

Mi a teendő, ha nem megfelelő a billentyűzet konfigurációja?

A számítógép billentyűzetének kiosztása fel van tüntetve a csomagolódobozon. Ha a Windows telepítése közben más billentyűzetkiosztást választ, a billentyűzetkiosztás nem fog egyezni a billentyűkön feltüntetett karakterekkel.

A billentyűzetkiosztás megváltoztatásához hajtsa végre a következő lépéseket:

- 1 Kattintson a **Start** gombra, és válassza a **Vezérlőpult** parancsot.
- 2 Kattintson az **Óra, nyelv és terület** ikonra, majd a **Terület és nyelv** területen található **Másik billentyűzet vagy beviteli módszer megadása** elemre.
- 3 Kattintson a **Billentyűzetek és nyelvek** lapon található **Billentyűzetváltás** elemre.
- 4 Adja meg a megfelelő beállításokat.

Mi a teendő, ha a numerikus billentyűzet nem használható számok beírásához?

Ha nem működik a numerikus billentyűzet, elképzelhető, hogy nincs bekapcsolva a Num Lk üzemmód. Ellenőrizze, hogy világít-e a Num lock jelzőfény. Ha a jelzőfény nem világít, a számok beírása előtt nyomja meg a **Num Lk** billentyűt.

Hajlékonylemezek

Miért nem jelenik meg a Hardver biztonságos eltávolítása és az adathordozó kiadása ikon a tálcán, amikor csatlakoztatva van a meghajtó?

A számítógép nem ismeri fel a hajlékonylemezes meghajtót. Először ellenőrizze, hogy az USB-kábel megfelelően van-e csatlakoztatva az USB-porthoz. Ha meg kell igazítania a kábelt, utána várjon kis ideig, hogy a számítógép felismerje a meghajtót. Ha az ikon továbbra sem jelenik meg, hajtsa végre a következő lépéseket:

- 1 Zárja be a hajlékonylemezes meghajtót használó összes programot.
- 2 Várjon, amíg kialszik a lemezmeghajtó jelzőfénye.
- 3 Nyomja meg a lemezkiadó gombot a lemez eltávolításához, és húzza ki az USB-meghajtó kábelét a számítógépből.
- 4 Csatlakoztassa újból a hajlékonylemez-meghajtó USB-kábelét az USB-csatlakozóhoz.
- 5 Indítsa újra a számítógépet. Ehhez kattintson a **Start** gombra, majd a **Leállítás** gomb melletti nyílra, végül az **Újraindítás** lehetőségre.

Mi a teendő, ha nem lehet írni a hajlékonylemezre?

- Ellenőrizze, hogy a lemez megfelelően van-e behelyezve a meghajtóba.
- Ha a lemez megfelelően van behelyezve, és továbbra sem lehet írni rá, lehet, hogy betelt vagy írásvédett. Használjon olyan hajlékonylemezt, amely nem írásvédett, vagy kapcsolja ki az írásvédelmet.

Hang és videó

Mi a teendő, ha nem használható a digitális videokamera?

Ha a rendszer arra figyelmezteti, hogy az i.LINK-eszköz nincs csatlakoztatva vagy ki van kapcsolva, lehetséges, hogy az i.LINK-kábel nincs megfelelően csatlakoztatva a számítógép vagy a kamera csatlakozójához. Húzza ki a kábelt, majd csatlakoztassa újból. További tájékoztatást az **i.LINK-eszköz csatlakoztatása (90. oldal)** című részben talál.

Hogyan kapcsolható ki a Windows rendszerindítási hangjelzése?

A Windows rendszerindítási hangjelzésének kikapcsolásához hajtsa végre a következő lépéseket:

- 1 Kattintson a **Start** gombra, és válassza a **Vezérlőpult** parancsot.
- 2 Kattintson a **Hardver és hang** elemre.
- 3 Kattintson a **Hang** csoportban található **Hangeszközök kezelése** elemre.
- 4 A **Hangok** lapon törölje a **Rendszerindítási hangjelzés lejátszása** négyzet jelölését.
- 5 Kattintson az **OK** gombra.

Hogyan változtatható meg a hangkimeneti eszköz?

Ha az USB-csatlakozóhoz, a kimeneti HDMI-csatlakozóhoz, a kimeneti optikai csatlakozóhoz vagy a fejhallgató-csatlakozóhoz csatlakoztatott eszköz nem játssza le a hangot, meg kell változtatnia a hangkimeneti eszközt.

- 1 Zárjon be minden futó programot.
- 2 Kattintson a **Start** gombra, és válassza a **Vezérlőpult** parancsot.
- 3 Kattintson a **Hardver és hang** elemre.
- 4 Kattintson a **Hang** csoportban található **Hangeszközök kezelése** elemre.
- 5 A **Lejátszás** lapon válassza ki a kívánt hangkimeneti eszközt, és kattintson az **Alapértelmezett** elemre.

Mi a teendő, ha nem szól a kimeneti HDMI-csatlakozóhoz, a kimeneti optikai csatlakozóhoz vagy a fejhallgató-csatlakozóhoz csatlakoztatott hangkimeneti eszköz?

- ❑ Ahhoz, hogy hangot adjon ki a kimeneti HDMI-csatlakozóhoz, a kimeneti optikai csatlakozóhoz vagy a fejhallgató-csatlakozóhoz csatlakoztatott eszköz, meg kell változtatnia a hangkimeneti eszközt. A művelet részletes ismertetését a **Hogyan változtatható meg a hangkimeneti eszköz? (167. oldal)** című rész tartalmazza.
- ❑ Ha a hang továbbra sem hallható a hangkimeneti eszközön, hajtsa végre a következő lépéseket:
 - 1 Hajtsa végre a **Hogyan változtatható meg a hangkimeneti eszköz? (167. oldal)** című részben ismertetett 1–4. lépést.
 - 2 A **Lejátszás** lapon jelölje ki a HDMI vagy az S/PDIF ikont, és kattintson a **Tulajdonságok** gombra.
 - 3 Jelenítse meg a **Speciális** lapot.
 - 4 Válassza ki az eszköz által támogatott mintavételezési gyakoriságot és bitmélységet (például 48 000 Hz, 16 bit).
 - 5 Kattintson az **OK** gombra.

Hogyan lehet lejátszani Dolby Digital- vagy DTS-hangot S/PDIF-kompatibilis eszközön?

Ha Dolby Digital- vagy DTS-hangot szeretne lejátszani a számítógéphez csatlakoztatott S/PDIF-kompatibilis eszközön, hajtsa végre a következő lépéseket:

- 1 Kattintson a **Start** gombra, és válassza a **Vezérlőpult** parancsot.
- 2 Kattintson a **Hardver és hang** elemre.
- 3 Kattintson a **Hang** csoportban található **Hangeszközök kezelése** elemre.
- 4 A **Lejátszás** lapon jelölje ki az optikai kimenet ikont, és kattintson a **Tulajdonságok** gombra.
- 5 Jelenítse meg a **Támogatott formátumok** lapot.
- 6 Jelölje be a **DTS Audio** és a **Dolby Digital** négyzetet.
- 7 Kattintson az **OK** gombra.

! Ha a Dolby Digital- vagy DTS-kimenetet olyan eszközre irányítja, amely nem kezeli azt, az eszköz nem fogja lejátszani a hangot. Ilyen esetben törölje a **DTS Audio** és a **Dolby Digital** négyzet jelölését.

Miért fordul elő szaggatott hang és/vagy képkockák kihagyása olyan nagy felbontású videók lejátszása közben, mint az AVCHD digitális videokamerával készített felvételek?

Nagyfelbontású videók számítógépes lejátszásához nagyteljesítményű hardver erőforrások, processzor, grafikai processzor és rendszer memória szükségesek. Videolejátszás közben előfordulhat, hogy egyes műveletek és/vagy funkciók nem engedélyezettek, és az adott számítógép konfigurációjától függően szaggatott hangot, képkockák kihagyását és lejátszási hibákat tapasztalhat.

„Memory Stick”

Mi a teendő, ha a VAIO számítógépen formázott „Memory Stick” memóriakártya nem használható más eszközökkel?

Lehet, hogy újra kell formázni a „Memory Stick” memóriakártyát.

A „Memory Stick” memóriakártya formázásával törli az azon tárolt összes adatot, beleértve a kártyára korábban másolt zenei adatokat is. A „Memory Stick” memóriakártya formázása előtt készítsen biztonsági másolatot minden fontos adatról, és győződjön meg arról, hogy a „Memory Stick” memóriakártya nem tartalmaz olyan fájlokat, amelyeket meg szeretne őrizni.

- 1 Az adatok vagy a képek mentéséhez másolja a „Memory Stick” memóriakártyán tárolt adatokat a beépített tárolóeszköze.
- 2 Formázza a „Memory Stick” memóriakártyát a **„Memory Stick” memóriakártya formázása (55. oldal)** című részben leírt művelet végrehajtásával.

Lehet-e képeket másolni „Memory Stick” memóriakártyát használó digitális kameráról?

Igen, és a „Memory Stick” memóriakártyákkal kompatibilis digitális kamerával készített videóklipeket is megtekintheti.

Miért nem lehet adatot írni egy „Memory Stick” memóriakártyára?

A „Memory Stick” memóriakártyák egyes változatai írásvédelmi kapcsolóval vannak ellátva az adatok véletlen törlésének vagy felülírásának megakadályozásához. Ellenőrizze, hogy nincs-e bekapcsolva az írásvédelem.

Perifériás eszközök

Mi a teendő, ha nem lehet csatlakoztatni egy USB-eszközt?

- ❑ Ha lehetséges, ellenőrizze, hogy az USB-eszköz be van-e kapcsolva, és a saját tápellátásával működik-e. Ha például digitális kamerát használ, ellenőrizze, hogy fel van-e töltve az akkumulátor. Ha nyomtatót használ, ellenőrizze, hogy a tápkábel megfelelően van-e csatlakoztatva a hálózati csatlakozóaljzathoz.
- ❑ Próbálja ki a számítógép másik USB-portját. Előfordulhat, hogy ahhoz a porthoz van telepítve illesztőprogram, amelyhez első alkalommal csatlakoztatta az eszközt.
- ❑ További ismertetést az USB-eszköz útmutatójában talál. Előfordulhat, hogy az eszköz csatlakoztatása előtt telepítenie kell annak szoftverét.
- ❑ A port működőképességének ellenőrzéséhez próbáljon csatlakoztatni egy kis energiafelhasználású, egyszerű eszközt, például egy egeret.
- ❑ Az USB-hubok a tápellátás elosztási problémája miatt megakadályozhatják az eszközök működését. Célszerű közvetlenül, hub használata nélkül csatlakoztatni az eszközt a számítógéphez.

Védjegyek

A SONY, a SONY embléma, a VAIO és a VAIO embléma a Sony Corporation bejegyzett védjegye.

A „BRAVIA” a Sony Corporation védjegye.



A , a „Memory Stick”, a „Memory Stick Duo”, a „MagicGate”, az „OpenMG”, a „Memory Stick PRO”, a „Memory Stick PRO Duo”, a „Memory Stick PRO-HG Duo”, a „Memory Stick Micro” és az „M2” név, valamint a „Memory Stick” embléma a Sony Corporation védjegye vagy bejegyzett védjegye.

A Walkman a Sony Corporation bejegyzett védjegye.

Az i.LINK az IEEE 1394 szabványt jelöli. Az i.LINK név és az i.LINK embléma „i” a Sony Corporation védjegye.

Az Intel, a Pentium, az Intel SpeedStep és az Atom az Intel Corporation védjegye vagy bejegyzett védjegye.

A Microsoft, az MS-DOS, a Windows, a Windows Vista, a BitLocker, az Aero és a Windows embléma a Microsoft vállalatcsoport védjegye.

A Blu-ray Disc™, a Blu-ray 3D™, a Blu-ray Disc embléma és a Blu-ray 3D embléma a Blu-ray Disc Association védjegye.

A BLUETOOTH márkanév és emblémák a Bluetooth SIG, Inc. tulajdonát képező bejegyzett védjegyek, és a Sony Corporation ezen márkanéveket és védjegyeket licenc keretein belül használja. Az egyéb védjegyek és márkanévek tulajdonosaik birtokában vannak.

A Roxio Easy Media Creator a Sonic Solutions védjegye.

A WinDVD a Corel Inc. védjegye.

A PowerDVD a CyberLink.Inc. védjegye.

Az NVIDIA és a 3D Vision az NVIDIA Corporation bejegyzett védjegye és/vagy védjegye az Amerikai Egyesült Államokban és más országokban.

Az ArcSoft és az ArcSoft embléma az ArcSoft, Inc. bejegyzett védjegye. Az ArcSoft WebCam Companion az ArcSoft, Inc. védjegye.

Az AMD név, az AMD nyíl embléma, az ATI név és ezek bármely kombinációja, továbbá a Radeon, az AMD Phenom, az AMD Turion, az AMD Athlon, az AMD Virtualization és az AMD-V név az Advanced Micro Devices, Inc. védjegye.

Az SD embléma védjegy. 

Az SDHC embléma védjegy. 

Az SDXC embléma védjegy. 

Az ExpressCard márkanév és emblémák a PCMCIA tulajdonát képezik, és a Sony Corporation ezen márkanéveket és védjegyeket licenc keretein belül használja. Az egyéb védjegyek és márkanévek tulajdonosaik birtokában vannak.

A HDMI név, a HDMI embléma és a High-Definition Multimedia Interface név a HDMI Licensing LLC védjegye vagy bejegyzett védjegye.

A CompactFlash® a SanDisk Corporation védjegye.

A  embléma, az „XMB” és az „cross media bar” név a Sony Corporation és a Sony Computer Entertainment Inc. védjegye.

A „PlaceEngine” a Koozyt, Inc. bejegyzett védjegye.

A Koozyt, Inc. által licencelt „PlaceEngine” a Sony Computer Science Laboratories, Inc. fejlesztésében készült.

A „TransferJet” név és a „TransferJet” embléma a Sony Corporation védjegye.

Az „AVCHD” a Panasonic Corporation és a Sony Corporation védjegye.

Az összes egyéb rendszernév, terméknév és szolgáltatásnév a tulajdonosaik védjegye. Az útmutatóban nincs feltüntetve a ™ és az ® jelölés.

A termék funkciói és műszaki jellemzői előzetes értesítés nélkül megváltozhatnak.

Az összes egyéb védjegy tulajdonosaik védjegye.

Előfordulhat, hogy az Ön által vásárolt típus nem tartalmazza az összes, fentiekben felsorolt szoftvert.

Szerzői jogi megjegyzés

© 2011 Sony Corporation. Minden jog fenntartva.

A jelen útmutató és az abban ismertetett szoftver sem egészében, sem részben nem másolható, nem fordítható le és nem alakítható át semmilyen gépileg értelmezhető formátumra előzetes írásos engedély nélkül.

A Sony Corporation nem vállal garanciát a jelen útmutatóra, a szoftverre, illetve az itt ismertetett egyéb információkra vonatkozóan, és ezúton elzárkózik minden vélelmezett garanciavállalástól is a jelen útmutató, a szoftver, illetve az egyéb információk eladhatóságára vagy adott célra való alkalmazhatóságára vonatkozóan. A Sony Corporation nem tehető felelőssé bármilyen véletlenszerű, következményes vagy különleges kárért, amely vétség miatt, szerződésszegés miatt vagy másképpen következett be a jelen útmutatóval, a szoftverrel, illetve az itt ismertetett egyéb információkkal vagy ezek használatával kapcsolatban.

Az útmutatóban nincs feltüntetve a ™ és az ® jelölés.

A Sony Corporation fenntartja a jogot arra, hogy bármikor előzetes értesítés nélkül módosítsa a jelen útmutatót és az itt ismertetett információkat. Az itt ismertetett szoftverre külön végfelhasználói licencszerződés feltételei vonatkoznak.

A Sony Corporation nem vállal felelősséget és nem téríti meg a számítógépről, külső írható adathordozóról vagy írható eszköztől elveszett felvételekből keletkező károkat, abban az esetben sem, ha az adatok rögzítése nem a számítógép hibájával kapcsolatosan történt, vagy ha a felvétel tartalma a számítógép sérülésének következtében vagy a számítógép javítása során veszett el, illetve sérült meg. A Sony Corporation semmilyen körülmények között sem állítja vissza a számítógépen, külső írható adathordozón vagy írható eszközön rögzített tartalmat, és azokról nem készít másolatot.

