

SONY[®]

Käyttöopas

Henkilökohtainen tietokone
VPCF11-sarja



Sisällys

Ennen käyttöä	4	Oheislaitteiden käyttäminen	68
Lisätietoja VAIO-tietokoneesta	5	Ulkoisten kaiuttimien tai kuulokkeiden kytkeminen	69
Ergonomiaa koskevia ohjeita	7	Ulkoisen näytön kytkeminen	70
Aloittaminen	9	Näyttötilojen valitseminen	75
Hallintapainikkeiden ja porttien sijainti	10	Multiple Monitors -toiminnon käyttäminen	76
Tietoja merkkivaloista	15	Ulkoisen mikrofonin kytkeminen	78
Liittäminen virtalähteeseen	16	USB-laitteen kytkeminen	79
Akun käyttäminen	18	i.LINK-laitteen kytkeminen	81
Tietokoneen sammuttaminen turvallisesti	25	VAIO-tietokoneen mukauttaminen	83
Virransäästötilojen käyttäminen	26	Salasanan asettaminen	84
Tietokoneen päivittäminen	29	Intel(R) VT -tekniikan käyttäminen	91
VAIO-tietokoneen käyttäminen	30	VAIO Control Center -ohjelmiston käyttäminen	92
Näppäimistön käyttäminen	31	VAIO Power Management -ohjelman käyttäminen	93
Kosketuslevyn käyttäminen	33	Näyttökielen vaihtaminen	94
Erikoistoimintopainikkeiden käyttäminen	34	VAIO-tietokoneen päivittäminen	95
Sisäisen kameran käyttäminen	35	Muistin lisääminen ja poistaminen	96
Optisen levyaseman käyttäminen	36		
”Memory Stick” -muistikorttien käyttäminen	43		
Muiden moduulien / muistikorttien käyttäminen	49		
Internetin käyttäminen	55		
Lähiverkon (LAN) käyttäminen	56		
Langattoman lähiverkon käyttäminen	57		
Bluetooth-toiminnon käyttäminen	62		

Varotoimia.....	102	Kosketuslevy	154
Turvallisuustietoja	103	Näppäimistö.....	155
Huolto- ja ylläpitotiedot.....	106	Levykkeet	156
Tietokoneen käsitleminen	107	Audio/Video	157
Nestekidenäytön käsitleminen	109	”Memory Stick”	160
Virtalähteen käyttäminen.....	110	Oheislaitteet.....	161
Sisäisen kameran käsitleminen.....	111	Tavaramerkit	162
Levyjen käsitleminen.....	112	Tiedoksi	164
Akun käyttäminen.....	113		
”Memory Stick” -muistikorttien käsitleminen.....	114		
Sisäisen tallennusvälineen käsitleminen.....	115		
Vianmääritys	116		
Tietokoneen toiminta.....	118		
Järjestelmän päivittäminen/turvallisuus.....	124		
Palautus	126		
Akku	129		
Sisäänrakennettu kamera	131		
Verkkokäyttö (lähiverkko / langaton lähiverkko).....	133		
Bluetooth-tekniikka	137		
Optiset levyt	141		
Näyttö.....	146		
Tulostaminen.....	150		
Mikrofoni.....	151		
Kaiuttimet	152		

Ennen käyttöä

Onnittelut Sony VAIO® -tietokoneen ostamisesta ja tervetuloa käyttönaikaiseen **Käyttöoppaaseen**. Sony on yhdistänyt johtavan audio-, video-, tietojenkäsittely- ja viestintäteknologian tuotteeseen, joka antaa käyttöösi alan viimeisimmän tekniikan.



Tämän oppaan kuvien tietokone saattaa olla hieman erinäköinen kuin ostamasi tietokone.



Teknisten tietojen etsiminen

Tietokoneessasi ei ehkä ole käytettävissä kaikkia ominaisuuksia, toimintoja ja vakiovarusteita.

Lisätietoja tietokoneen kokoonpanosta on VAIO-Link-palvelun WWW-sivustossa osoitteessa <http://www.vaio-link.com>.

Lisätietoja VAIO-tietokoneesta

Tässä osassa on tietoja VAIO-tietokoneen käyttäjätuesta.

1. Painetut asiakirjat

- Pikaopas** — Yleiskatsaus kytkennöistä, asennustiedoista yms.
- Palautus- ja vianmääritysopas**
- Säännökset, takuu ja palvelutuki**

2. Käytönaikainen ohje

- Käyttöopas** (Tämä opas) sisältää tietoja tietokoneen ominaisuuksista ja yleisten ongelmien ratkaisuohteita.

Oppaan tarkasteleminen näytössä:

- 1 Valitse **Käynnistä** , **Kaikki ohjelmat** ja **VAIO Documentation**.
- 2 Avaa haluamaasi kieltä vastaava kansio.
- 3 Valitse luettava ohje.



Voit selata käyttöohjeita manuaalisesti valitsemalla **Tietokone > VAIO (C:)** (tietokoneen C-asema) > **Documentation > Documentation** ja avaamalla haluamaasi kieltä vastaavan kansion.

- Windowsin Ohje ja tuki** sisältää runsaasti käytännön neuvoja, opetusohjelmia ja esittelyjä, jotka opastavat tietokoneen käyttämisessä.

Saat **Windowsin Ohjeen ja tuen** käyttöösi valitsemalla **Käynnistä** ja **Ohje ja tuki** tai pitämällä Microsoft Windows -näppäintä painettuna ja painamalla **F1**-näppäintä.

3. WWW-tukisivut

Jos sinulla on tietokoneeseen liittyviä ongelmia, voit lukea vianmääritysohjeita VAIO-Link-sivustosta osoitteesta <http://www.vaio-link.com>.

Käytettävissä on myös joukko muita tietolähteitä:

- ❑ Voit kysyä neuvoa muilta VAIO-käyttäjiltä Club VAIO -yhteisön kautta osoitteessa <http://club-vaio.com>.
- ❑ Voit perehtyä tuotetietoihin tuotesivustostamme osoitteessa <http://www.vaio.eu/> tai verkkokaupassamme osoitteessa <http://www.sonymstyle-europe.com>.

Jos sinun on tarpeen ottaa yhteyttä VAIO-Linkiin puhelimitse, pidä VAIO-tietokoneen sarjanumero valmiiksi esillä. Sarjanumero on VAIO-tietokoneen alapinnalla, takapaneelissa tai akkulokeron sisäpuolella. Jos et löydä sarjanumeroa, katso lisäohjeita VAIO-Link-sivustosta.

Ergonomiaa koskevia ohjeita

Voit käyttää tietokonettasi kannettavana laitteena useissa eri ympäristöissä. Ota mahdollisuuksien mukaan huomioon seuraavat ergonomiaa koskevat ohjeet sekä kiinteissä että muuttuvissa työskentely-ympäristöissä:

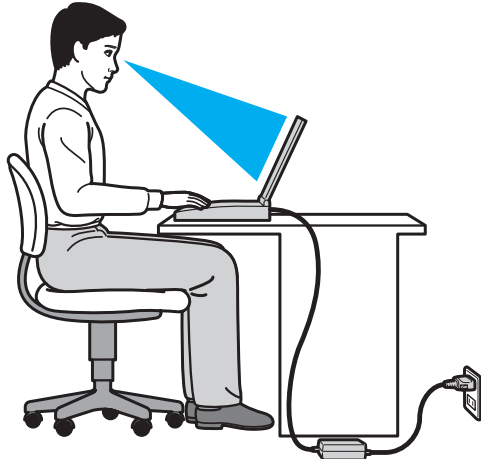

- ❑ **Tietokoneen sijoittaminen** – Aseta tietokone suoraan eteesi. Pidä käsivartesi vaakatasossa ja ranteet vapaassa, mukavassa asennossa kun käytät näppäimistöä tai osoitinlaitetta. Anna olkavarsiesi riippua luonnollisesti. Muista pitää taukoja säännöllisin väliajoin käyttäessäsi tietokonetta. Liiallinen tietokoneen käyttö saattaa rasittaa silmiä, lihaksia ja jänteitä.
- ❑ **Huonekalut ja asento** – Istu tuolissa, jossa on hyvä selkänoja. Säädä tuolin korkeus siten, että jalkasi ovat tasaisesti lattiasa. Jalkatuki saattaa tehdä asennostasi mukavamman. Istu rennosti, suorassa asennossa ja vältä kumartumasta eteenpäin tai nojaamasta liikaa taaksepäin.

- ❑ **Tietokoneen näytön katselukulma** – Kallista näyttö sopivaan katseluasentoon. Voit vähentää silmiesi jännittymistä ja lihasten väsymistä kallistamalla näytön oikeaan asentoon. Säädä myös näytön kirkkaus sopivaksi.
- ❑ **Valaistus** – Valitse tila, jossa ikkunat ja valot eivät häikäise tai aiheuta heijastumia. Epäsuoran valaistuksen käyttö estää näytössä näkyvät kirkkaat pisteet. Sopiva valaistus lisää käyttömukavuutta ja tehostaa työskentelyä.
- ❑ **Ulkoisen näytön sijoittaminen** – Jos käytät ulkoista näyttöä, aseta näyttö mukavalle katseluetaisyydelle. Varmista, että näyttöruutu on silmien tasolla tai hieman sitä alempana.

Aloittaminen

Tässä osassa on tietoja VAIO-tietokoneen käytön aloittamisesta.

- Hallintapainikkeiden ja porttien sijainti (sivu 10)**
- Tietoja merkkivaloista (sivu 15)**
- Liittäminen virtalähteeseen (sivu 16)**
- Akun käyttäminen (sivu 18)**
- Tietokoneen sammuttaminen turvallisesti (sivu 25)**
- Virransäästötilojen käyttäminen (sivu 26)**
- Tietokoneen päivittäminen (sivu 29)**

Hallintapainikkeiden ja porttien sijainti

Tutustu hetken aikaa seuraavilla sivuilla esitettyihin hallintapainikkeisiin ja portteihin.

! Koska tekniset tiedot saattavat vaihdella, tietokoneesi ulkoasu voi poiketa tämän oppaan kuvissa esiintyvän tietokoneen ulkoasusta. Se voi vaihdella myös maan tai alueen mukaan.

Etupuoli

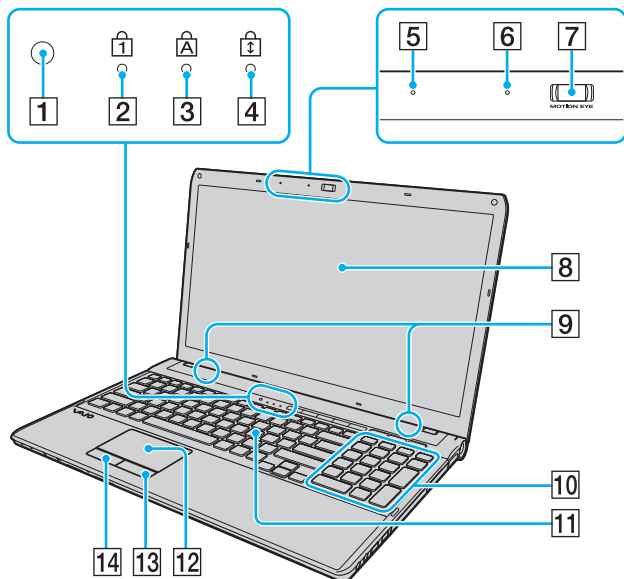

- 1 Valaistusolotunnistin (sivu 148)
Mittaa ympäristön valaistusta ja säättää LCD-näytön kirkkauden sopivalle tasolle automaattisesti.
- 2 Num lock -merkkivalo (sivu 15)
- 3 Caps lock -merkkivalo (sivu 15)
- 4 Scroll lock -merkkivalo (sivu 15)
- 5 Sisäinen mikrofoni (mono)
- 6 Sisäisen **MOTION EYE** -kameran merkkivalo (sivu 15)
- 7 Sisäinen **MOTION EYE** -kamera (sivu 35)
- 8 Nestekidenäyttö (sivu 109)
- 9 Kiinteät kaiuttimet (stereo)
- 10 Numeronäppäimistö
Numeronäppäimistön näppäimillä kirjoitetaan numeroita tai suoritetaan peruslaskutoimituksia.
- 11 Näppäimistö (sivu 31)
- 12 Kosketuslevy (sivu 33)
- 13 Oikeanpuoleinen painike (sivu 33)
- 14 Vasemmanpuoleinen painike (sivu 33)

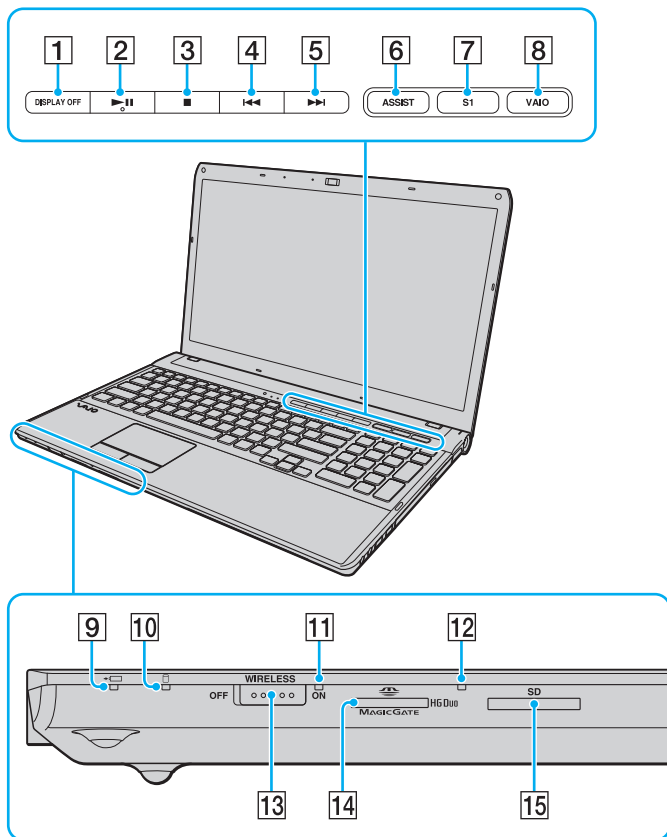

1 **DISPLAY OFF** -painike (sivu 34)

2 Toista/Keskeytä-painike (sivu 34)

3 Pysäytyspainike (sivu 34)

4 Edellinen raita -painike (sivu 34)

5 Seuraava raita -painike (sivu 34)

6 **ASSIST**-painike (sivu 34)

7 **S1**-painike (sivu 34)

8 **VAIO**-painike (sivu 34)

9 Latauksen merkkivalo (sivu 15)

10 Levyaseman merkkivalo (sivu 15)

11 **WIRELESS**-merkkivalo (sivu 15)

12 Tietovälineen käyttö -merkkivalo (sivu 15)

13 **WIRELESS**-kytkin (sivu 57), (sivu 62)

14 "Memory Stick Duo" -muistikorttipaikka* (sivu 43)

15 **SD**-muistikorttipaikka (sivu 51)

* Tietokone tukee vain Duo-kokoista "Memory Stick" -muistikorttia.

Oikea

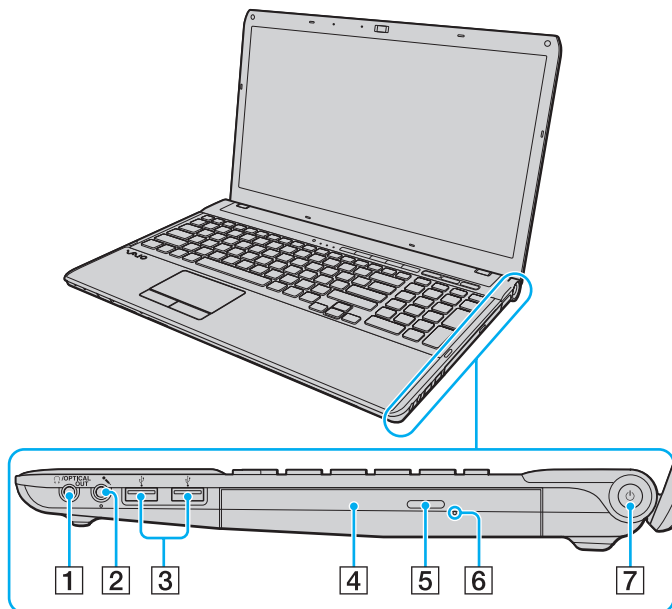

- 1 Kuuloke/**OPTICAL OUT** -liitäntä (sivu 69)
(Optisen lähdon näytteenottotaajuus: 44,1 KHz / 48,0 KHz / 96,0 KHz)
- 2 Mikrofoniliitäntä (sivu 78)
- 3 USB-portit* (sivu 79)
- 4 Optinen levyasema (sivu 36)
- 5 Levyaseman poistopainike (sivu 36)
- 6 Manuaalinen poistoreikä (sivu 141)
- 7 Virtapainike / virran merkkivalo (sivu 15)

* USB 2.0 -yhteensopiva; suuren, täyden ja pienen nopeuden tuki.

Vasen

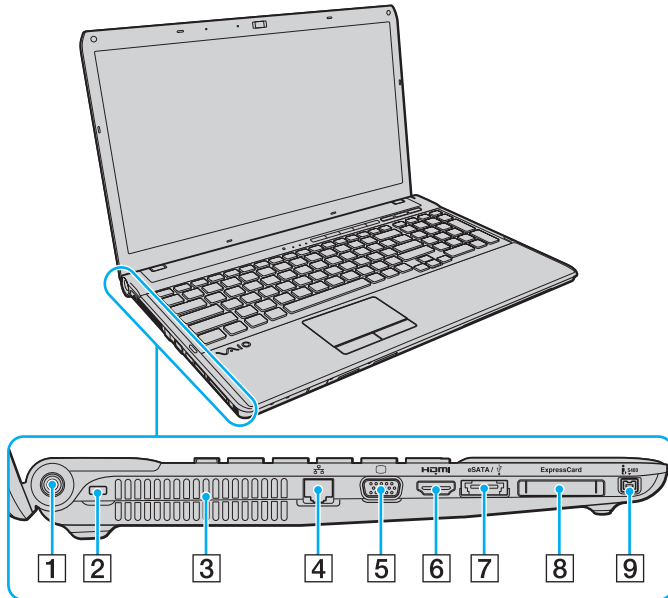

HDMI™
HIGH-DEFINITION MULTIMEDIA INTERFACE

- 1 Virtaliitäntä (sivu 16)
- 2 Suojaliitäntä
- 3 Tuuletusaukko
- 4 Verkkoportti (LAN) (sivu 56)
- 5 Näyttöliitäntä (sivu 71)
- 6 HDMI-lähtöportti*¹ (sivu 73)
- 7 eSATA/USB-liitäntä*²
- 8 ExpressCard/34-korttipaikka (sivu 49)
- 9 4-napainen i.LINK S400 -portti (sivu 81)

*1 HDMI-lähtöporttiin liitetystä äänilaitteesta ei ehkä kuulu ääntä äänentoiston ensimmäisten sekuntien aikana. Tämä ei ole toimintahäiriö.

*2 USB 2.0 -yhteensopiva; suuren, täyden ja pienen nopeuden tuki.

!

eSATA/USB-liitännän käyttämiseen liittyviä huomautuksia:

- eSATA-laitetta ja USB-laitetta ei voi kytkeä liitäntään yhtä aikaa.
- Tietokone ei ehkä tunnista USB-laitetta laitteen liitännän muodosta riippuen. Käytä tällaisessa tapauksessa toista USB-liitäntää.
- Kun irrotat eSATA-laitteen, kaksoisnapsauta tehtäväpalkin **Poista laite turvallisesti ja poista tietoväline asemasta** -kuvaketta ja valitse haluamasi laite.
- Liitäntä ei tue eSATA-jakoliitäntää.



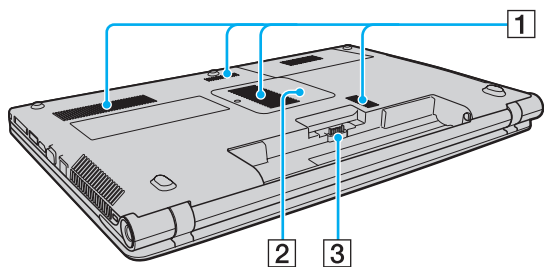



Takaosa/pohja



- 1 Tuuletusaukot
- 2 Muistimoduulin lokeron kansi ([sivu 96](#))
- 3 Akun liitin ([sivu 18](#))

Tietoja merkkivaloista

VAIO-tietokoneessa on seuraavat merkkivalot:

Merkkivalo	Toiminnot
Virta 	Palaa vihreänä, kun tietokone on käynnissä, vilkkuu hitaasti oranssina, kun tietokone on lepotilassa, ja sammuu, kun tietokone asetetaan horrostilaan tai sammutetaan.
Lataus 	Palaa, kun tietokoneen akku latautuu. Lisätietoja on kohdassa Akun lataaminen (sivu 21) .
Sisäinen MOTION EYE -kamera	Palaa, kun sisäistä kameraa käytetään.
Tietovälineen käyttö	Palaa, kun muistikortin, esimerkiksi "Memory Stick"- tai SD-muistikortin, tietoja käsitellään. (Älä aseta tietokonetta lepotilaan tai katkaise tietokoneen virtaa, kun tämä merkkivalo palaa.) Kun merkkivalo ei pala, muistikortti ei ole käytössä.
Levyasema 	Palaa, kun sisäisen tallennuslaitteen tai optisen levyaseman tietoja käsitellään. Älä aseta tietokonetta lepotilaan tai katkaise tietokoneen virtaa, kun tämä merkkivalo palaa.
Num lock 	Num Lk -näppäimellä voit ottaa numeronäppäimistön käyttöön. Toisella painalluksella voit poistaa numeronäppäimistön käytöstä. Kun merkkivalo ei pala, numeronäppäimistö ei ole käytössä.
Caps lock 	Caps Lock -näppäimellä voit ottaa käyttöön isot kirjaimet. Jos painat Shift -näppäintä, kun merkkivalo palaa, näppäillyt kirjaimet ovat pieniä kirjaimia. Toisella painalluksella voit sammuttaa merkkivalon. Kirjainnäppäimet toimivat normaalisti, kun Caps lock -merkkivalo ei pala.
Scroll lock 	Voit muuttaa näytön vieritystapaa painamalla Fn+Scr Lk -näppäimiä. Normaali vieritys on käytössä, kun Scroll lock -merkkivalo ei pala. Scr Lk -näppäimen toiminnot ovat erilaisia käytettävän ohjelman mukaan, eikä näppäin toimi kaikissa ohjelmissa.
WIRELESS	Palaa, kun vähintään yksi langaton toiminto on valittuna.

Liittäminen virtalähteeseen

Voit käyttää tietokoneen virtalähteenä joko verkkolaitetta tai ladattavaa akkua.

Verkkolaitteen käyttäminen

Kun tietokone on liitetty verkkovirtaan ja akku on asennettuna, kone käyttää verkkovirtaa.



Käytä vain tietokoneen mukana toimitettua verkkolaitetta.

Voit käyttää verkkolaitetta seuraavasti

- 1 Kytke virtajohdon (1) toinen pää verkkolaitteeseen (3).
- 2 Kytke virtajohdon toinen pää pistorasiaan (2).
- 3 Kytke kaapeli verkkolaitteesta (3) tietokoneen virtaliitäntään (4).

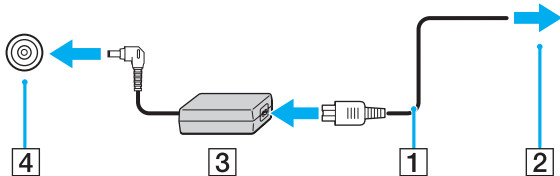

! Virtaliitäntän muoto vaihtelee verkkolaitteen mukaan.



Voit irrottaa tietokoneen verkkovirrasta kokonaan irrottamalla verkkolaitteen verkkopistorasiasta.

Varmista, että pistorasia on helposti käytettävässä paikassa.

Jos et aio käyttää tietokonetta pitkään aikaan, aseta se horrostilaan. Lisätietoja on kohdassa **Horrostilan käyttäminen** ([sivu 28](#)).

Akun käyttäminen

Tietokoneen mukana toimitettu akku ei ole ladattu täyteen toimitushetkellä.

Akun asentaminen ja poistaminen

Voit asentaa akun seuraavasti

- 1 Sammuta tietokone ja sulje nestekidenäyttö.
- 2 Työnnä akun **LOCK**-lukitusvipua (1) sisäänpäin.

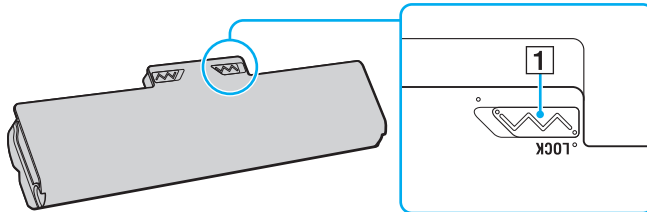

- 3 Työnnä akkua vinosti akkulokeroon, kunnes akkulokeron reunojen ulokkeet (2) napsahtavat akun sivujen U:n muotoisiin koloihin (3).

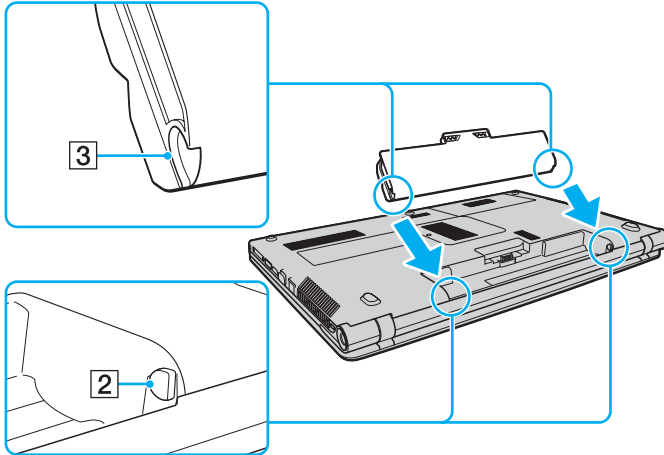

- 4 Työnnä akku paikalleen lokeroon, kunnes se naksahdaa.

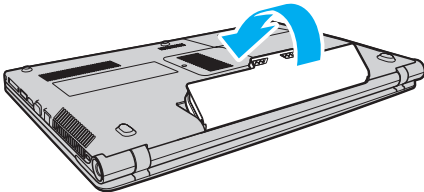

- 5 Lukitse akku paikalleen työntämällä akun **LOCK**-lukitusvipua ulospäin.

Voit poistaa akun seuraavasti

! Voit menettää tietoja, jos poistat akun, kun tietokone on päällä eikä verkkolaite ole kytkettynä tai kun tietokone on lepotilassa.

- 1 Sammuta tietokone ja sulje nestekidenäyttö.
- 2 Työnnä akun **LOCK**-lukitusvipua (1) sisäänpäin.
- 3 Työnnä ja pidä akun **RELEASE**-vapautusvipua (2) sisäänpäin, työnnä sormesi akun ulokkeen (3) alle ja nosta akkua nuolen suuntaan. Vedä sitten akku pois tietokoneesta.

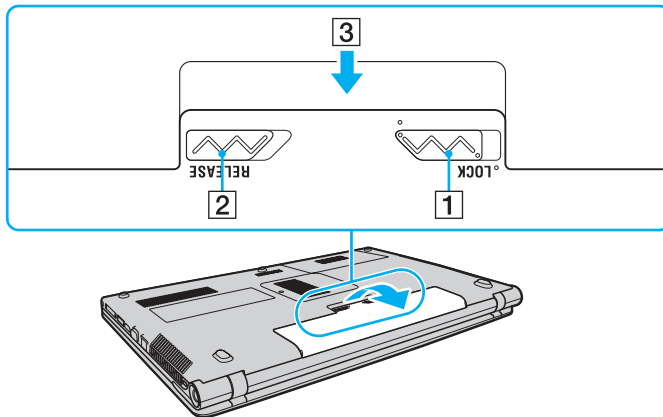

! Kaikki akut eivät täytä Sonyn asettamia laatu- ja turvallisuusvaatimuksia. Turvallisuussyistä tämä tietokone toimii vain käytettäessä tätä mallia varten tarkoitettuja alkuperäisiä Sony-akkuja. Jos tietokoneeseen asennetaan jokin muu akku, akku ei lataudu eikä tietokone toimi.

Akun lataaminen

Tietokoneen mukana toimitettu akku ei ole ladattu täyteen toimitushetkellä.

Voit ladata akun seuraavasti

- 1 Asenna akku.
- 2 Kytke tietokone virtalähteeseen verkkolaitteen avulla.
Latauksen merkkivalo palaa, kun akkua ladataan. Kun akun lataus lähestyy valitsemaasi enimmäistasoa, latauksen merkkivalo sammuu.

Latauksen merkkivalon tila	Merkitys
Palaa oranssina	Akku latautuu.
Vilkkuu samaan tahtiin vihreän virran merkkivalon kanssa	Akun varaus on loppumassa. (Normaalitila)
Vilkkuu samaan tahtiin oranssin virran merkkivalon kanssa	Akun varaus on loppumassa. (Lepotila)
Vilkkuu oranssina nopeasti	Akkuvirhe. Akku on viallinen tai akun lukitus on auki.



Lataa akku noudattamalla tämän oppaan ohjeita ensimmäisestä varaukerrasta lähtien.



Pidä akku asennettuna tietokoneeseen, kun kone on kytkettynä verkkovirtaan. Akun latautuminen jatkuu tietokoneen käytön aikana.

Kun akun varaus on loppumassa ja sekä latauksen että virran merkkivalot vilkkuvat, lataa akku kytkemällä verkkolaita tai sammuta tietokone ja vaihda siihen täyteen ladattu akku.

Tietokoneen mukana tuleva akku on litiumioniakku, jonka voi ladata uudelleen milloin tahansa. Osittain purkautuneen akun lataaminen ei vaikuta akun käyttöikänsä.

Jotkin sovellusohjelmat ja oheislaitteet saattavat estää tietokoneen siirtymisen horrostilaan, vaikka akun varaus olisi kulunut melkein loppuun. Jotta vältät tietojen menettämisen akkuvirtaa käytettäessä, tallenna tiedot usein ja aseta tietokone manuaalisesti virranhallintatilaan, kuten lepotilaan tai horrostilaan.

Jos akku kuluu tyhjäksi tietokoneen siirryttyä lepotilaan, kaikki tallentamattomat tiedot menetetään. Paluu edeltävään työtilaan ei ole mahdollista. Jotta vältyt tietojen menettämiseltä, tallenna tiedot usein.

Akun varauskyyvyn tarkistaminen

Akun varauskyyky heikkenee hiljalleen ajan myötä, kun akun latausvälit tihenevät tai akun käyttöikä pitenee. Voit parantaa akun suorituskykyä tarkistamalla akun varauskyyvyn ja muuttamalla sen asetuksia.

Akun varauskyyvyn tarkistaminen

- 1 Valitse **Käynnistä**, **Kaikki ohjelmat** ja **VAIO Control Center**.
- 2 Valitse **Power Management** ja **Battery**.



Voit myös pidentää akun käyttöikää ottamalla akun huoltotoiminnon käyttöön.

Akun käyttöiän pidentäminen

Kun tietokone käyttää akkuvirtaa, voit pidentää akun käyttöikää seuraavilla tavoilla.

- Pienennä tietokoneen nestekidenäytön kirkkautta.
- Käytä virransäästötilaa. Lisätietoja on kohdassa **Virransäästötilojen käyttäminen (sivu 26)**.
- Muuta virransäästöasetuksia **Virranhallinta-asetukset**-ikkunassa. Lisätietoja on kohdassa **VAIO Power Management -ohjelman käyttäminen (sivu 93)**.
- Määritä **Long Battery Life Wallpaper Setting** -kohdan taustakuva tietokoneesi työpöydän taustakuvaksi **VAIO Control Center** -ohjelmalla.

Tietokoneen sammuttaminen turvallisesti

Jotta vältät tallentamattomien tietojen menettämisen, sammuta tietokone asianmukaisesti seuraavalla tavalla:

Voit sammuttaa tietokoneen seuraavasti

- 1 Sammuta kaikki tietokoneeseen kytketyt oheislaitteet.
- 2 Napsauta **Käynnistä**-painiketta ja valitse **Sammuta**.
- 3 Vastaa kaikkiin asiakirjojen tallennuskehotuksiin tai muihin käyttäjiä koskeviin kehotuksiin ja odota, kunnes tietokone sammuu automaattisesti.
Virran merkkivalo sammuu.

Virransäästötilojen käyttäminen

Virransäästöasetusten avulla voit pidentää tietokoneen akun käyttöikää. Normaalin käyttötilan lisäksi tietokoneessa on kaksi erillistä virransäästötilaa, joista voit valita: lepotila ja horrostila.

!

Jos et aio käyttää tietokonetta pitkään aikaan eikä tietokone ole kytketty virtalähteeseen, siirrä tietokone horrostilaan tai kytke se pois päältä.

Jos akku kuluu tyhjäksi tietokoneen siirryttyä lepotilaan, kaikki tallentamattomat tiedot menetetään. Paluu edeltävään työtilaan ei ole mahdollista. Jotta välttyt tietojen menettämiseltä, tallenna tiedot usein.

Tila	Kuvaus
Normaalitila	Tämä on tietokoneen normaali käyttötila. Vihreä virran merkkivalo palaa, kun tietokone on tässä tilassa.
Lepotila	Lepotila kytkee nestekidenäytön pois päältä ja siirtää sisäiset tallennusvälineet ja suorittimen virransäästötilaan. Oranssi virran merkkivalo vilkkuu hitaasti, kun tietokone on tässä tilassa. Tietokone palautuu lepotilasta nopeammin kuin horrostilasta. Lepotila kuitenkin käyttää enemmän virtaa kuin horrostila.
Horrostila	Kun tietokone on horrostilassa, järjestelmän tila tallentuu sisäisiin tallennuslaitteisiin ja tietokoneen virta katkeaa. Tietoja ei menetetä silloinkaan, kun akku tyhjenee. Virran merkkivalo ei pala, kun tietokone on tässä tilassa.

Lepotilan käyttäminen

Voit ottaa lepotilan käyttöön seuraavasti

Valitse **Käynnistä**, valitse **Sammuta**-painikkeen vieressä oleva nuoli  ja valitse sitten **Lepotila**.

Voit palata normaalitilaan seuraavasti

- Paina jotakin näppäintä.
- Paina tietokoneen virtapainiketta.

!
Jos pidät virtapainiketta painettuna yli neljän sekunnin ajan, tietokone sammuu automaattisesti. Kaikki tallentamattomat tiedot menetetään.

Horrostilan käyttäminen

Voit ottaa horrostilan käyttöön seuraavasti

Paina **Fn+F12**-näppäinyhdistelmää.

Valitse **Käynnistä**, valitse **Sammuta**-painikkeen vieressä oleva nuoli ja valitse sitten **Horrostila**.

! Älä liikuta tietokonetta, ennen kuin virran merkkivalo sammuu.

Voit palata normaalitilaan seuraavasti

Paina virtapainiketta.

! Jos pidät virtapainiketta painettuna yli neljän sekunnin ajan, tietokone sammuu automaattisesti.

Tietokoneen päivittäminen

Varmista tietokoneen tehokas ja turvallinen toiminta lataamalla viimeisimmät ohjelmistopäivitykset seuraavien sovellusten avulla.

VAIO Update ilmoittaa automaattisesti uusista tietokoneen suorituskykyä parantavista päivityksistä, jotka ovat saatavilla Internetissä, ja lataa ja asentaa ne tietokoneeseen.

Windows Update

Valitse **Käynnistä, Kaikki ohjelmat, Windows Update** ja noudata näyttöön tulevia ohjeita.

VAIO Update 5

Valitse **Käynnistä, Kaikki ohjelmat, VAIO Update 5** ja noudata näyttöön tulevia ohjeita.



Päivitysten lataaminen tietokoneeseen edellyttää Internet-yhteyttä.

VAIO-tietokoneen käyttäminen

Tässä osassa on tietoja siitä, miten voit käyttää VAIO-tietokonettasi mahdollisimman monipuolisesti.

- Näppäimistön käyttäminen (sivu 31)**
- Kosketuslevyn käyttäminen (sivu 33)**
- Erikoistoimintopainikkeiden käyttäminen (sivu 34)**
- Sisäisen kameran käyttäminen (sivu 35)**
- Optisen levyaseman käyttäminen (sivu 36)**
- ”Memory Stick” -muistikorttien käyttäminen (sivu 43)**
- Muiden moduulien / muistikorttien käyttäminen (sivu 49)**
- Internetin käyttäminen (sivu 55)**
- Lähiverkon (LAN) käyttäminen (sivu 56)**
- Langattoman lähiverkon käyttäminen (sivu 57)**
- Bluetooth-toiminnon käyttäminen (sivu 62)**













Näppäimistön käyttäminen



Näppäimistössä on lisänäppäimiä mallikohtaisten toimintojen suorittamista varten.

Fn-näppäinyhdistelmät ja niihin liittyvät toiminnot



Osa näppäintoiminnoista toimii vasta sen jälkeen, kun käyttöjärjestelmä on latautunut kokonaan.

Yhdistelmä/Ominaisuus	Toiminto
Fn +  (F2): vaimennus	Kytkee tai katkaisee sisäisten kaiuttimien tai kuulokkeiden virran.
Fn +  (F3/F4): äänenvoimakkuuden säätö	Muuttaa äänenvoimakkuutta. Voit lisätä äänenvoimakkuutta pitämällä näppäinyhdistelmää Fn+F4 painettuna tai painamalla näppäinyhdistelmää Fn+F4 ja painamalla sitten  - tai  -näppäintä. Voit vähentää äänenvoimakkuutta pitämällä näppäinyhdistelmää Fn+F3 painettuna tai painamalla näppäinyhdistelmää Fn+F3 ja painamalla sitten  - tai  -näppäintä.
Fn +  (F5/F6): kirkkauden säätö	Muuttaa tietokoneen nestekidenäytön kirkkautta. Voit lisätä kirkkautta painamalla pitkään Fn+F6 -näppäimiä tai painamalla Fn+F6 -näppäimiä ja painamalla sitten  - tai  -näppäintä. Voit vähentää kirkkautta painamalla pitkään Fn+F5 -näppäimiä tai painamalla Fn+F5 -näppäimiä ja painamalla sitten  - tai  -näppäintä.
Fn +  /  (F7): näyttökohde	Vaihtaa näyttökohteeksi tietokoneen näytön, ulkoisen näytön, molemmat samanaikaisesti tai tietokoneen ja ulkoisen näytön siten, että ne jakavat saman työpöydän. Valitse näyttökohde painamalla Enter -näppäintä. ! Jos näyttökaapeli irrotetaan tietokoneesta, kun ulkoinen näyttö on valittuna näyttökohteeksi, tietokoneen näyttö pimenee. Vaihda silloin näyttökohteeksi tietokoneen näyttö painamalla F7 -näppäintä kahdesti pitäen Fn -näppäintä painettuna ja painamalla sitten Enter -näppäintä. Kaikki käyttöjärjestelmät eivät ehkä tue usean näytön käyttämistä.

Yhdistelmä/Ominaisuus	Toiminto
Fn +  /  (F9/F10): zoomaus	<p>Vaihtaa näkyvässä olevan kuvan tai asiakirjan kokoa joissakin sovelluksissa.</p> <p>Jos haluat pienentää ja loitontaa näkymää (zoomata ulospäin), paina Fn+F9-näppäimiä.</p> <p>Jos haluat suurentaa ja lähentää näkymää (zoomata sisäänpäin), paina Fn+F10-näppäimiä.</p> <p>Lisätietoja on VAIO Control Center -ohjelmiston mukana toimitetussa ohjetiedostossa.</p>
Fn +  (F12): horrostila	<p>Siirtää tietokoneen tilaan, jossa virrankulutus on pienin. Kun käytät tätä komentoa, järjestelmän ja oheislaitteiden tilat tallennetaan sisäiseen tallennuslaitteeseen ja järjestelmä kytkeytyy pois päältä. Järjestelmä palautetaan alkuperäiseen tilaan kytkemällä virta päälle virtakytkimestä.</p> <p>Yksityiskohtaisia tietoja virranhallinnasta on kohdassa Virransäästötilojen käyttäminen (sivu 26).</p>

Kosketuslevyn käyttäminen

Kosketuslevyn avulla voit osoittaa, valita, vetää ja vierittää kohteita.

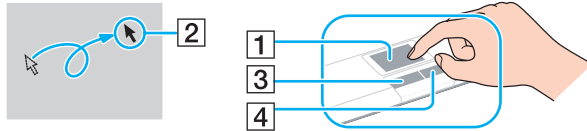

Tehtävä	Kuvaus
Osoittaminen	Aseta osoitin (2) kohteen tai objektin päälle siirtämällä sormeasi kosketuslevyllä (1).
Napsauttaminen	Paina vasemmanpuoleista painiketta (3) kerran.
Kaksoisnapsauttaminen	Paina vasemmanpuoleista painiketta kaksi kertaa peräkkäin.
Hiiren kakkospainikkeen painaminen	Paina oikeanpuoleista painiketta (4) kerran. Monissa sovelluksissa tämä toiminto tuo näkyviin tilannekohtaisen pikavalikon.
Vetäminen	Liikuta sormeaa kosketuslevyllä ja pidä vasen painike painettuna.
Vierittäminen	Vieritä näyttöä pystysuunnassa liikuttamalla sormeasi kosketuslevyn oikeanpuoleista reunaa pitkin. Vieritä näyttöä vaakasuunnassa liikuttamalla sormeasi alareunaa pitkin. Kun vaaka- tai pystysuuntainen vieritys on otettu käyttöön, voit jatkaa vierittämistä pyörittämällä sormeasi kosketuslevyllä ympyränmuotoisella liikkeellä ottamatta sormeaa pois kosketuslevyltä (Vieritystoimintoa voi käyttää vain sovelluksissa, jotka tukevat kosketuslevyn vieritysominaisuutta.)
Selaaminen	Liikuta kahta sormeaa vierekkäin nopeasti kosketuslevyllä. Voit siirtyä WWW-selaimessa tai kuvankatseluohjelmassa taaksepäin liikuttamalla sormia vasemmalle tai eteenpäin liikuttamalla sormia oikealle.
Lähentäminen ja loitontaminen	Joissakin ohjelmissa voit lähentää tai loitontaa kuvaa tekemällä kosketuslevyllä nipistysliikkeen. Zoomaa sisään vetämällä sormia auki ja ulos vetämällä sormia kiinni.





Voit määrittää kosketuslevyn käyttöön tai pois käytöstä, kun tietokoneeseen on kytketty hiiri. Voit muuttaa kosketuslevyn asetuksia **VAIO Control Center** -ohjelmiston avulla.



Muista liittää hiiri tietokoneeseen ennen kuin poistat kosketuslevyn käytöstä. Jos poistat kosketuslevyn käytöstä ennen hiiren liittämistä, voit siirtää osoitinta vain näppäimistön avulla.

Erikoistoimintopainikkeiden käyttäminen

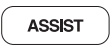
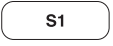
Tietokoneessa on erikoistoimintopainikkeita, joiden avulla voi käyttää tietokoneen tiettyjä toimintoja.

Erikoistoimintopainike	Toiminnot
DISPLAY OFF -painike	Sammuttaa nestekidenäytön taustavalon. Voit ottaa nestekidenäytön taustavalon uudelleen käyttöön jollakin seuraavista tavoista: - Paina jotakin näppäintä. - Paina jotakin erikoistoimintopainiketta. - Liikuta sormeasi kosketuslevyllä. ! Nestekidenäytön taustavaloa ei voi ottaa käyttöön USB-laitetta, esimerkiksi hiirtä, käyttämällä.
▶▶ Toista/Keskeytä-painike	Aloittaa tai keskeyttää CD-, DVD- tai Blu-ray Disc™ -levyn tai sisäänrakennettuun tallennuslaitteeseen tallennetun musiikki- tai videotiedoston toiston.
■ Pysäytä-painike	Pysäyttää CD-, DVD- tai Blu-ray Disc* -levyn tai sisäänrakennettuun tallennuslaitteeseen tallennetun musiikki- tai videotiedoston toiston.
◀◀ Edellinen raita -painike	Toistaa edellisen kohtauksen/tiedoston videota toistettaessa tai edellisen kappaleen/tiedoston ääntä toistettaessa.
▶▶ Seuraava raita -painike	Toistaa seuraavan kohtauksen/tiedoston videota toistettaessa tai seuraavan kappaleen/tiedoston ääntä toistettaessa.
ASSIST -painike 	Käynnistää VAIO Care -toiminnon, kun tietokone on normaali- tai lepotilassa. Kun tietokoneen virta on katkaistu tai se on horrostilassa, ASSIST -painikkeella voi käynnistää VAIO Recovery Center -toiminnon.
S1 -painike 	Suorittaa painikkeelle oletusarvoisesti määritetyn tehtävän. Voit muuttaa oletustehtävää VAIO Control Center -ohjelmiston avulla.
VAIO -painike 	Käynnistää Media Gallery -toiminnon tai ottaa äänenvoimakkuuden käyttöön tai poista sen käytöstä mallista riippuen.

* Käyttää toistoon **WinDVD BD** -ohjelmistoa.

Sisäisen kameran käyttäminen

Tietokoneeseen on asennettu kiinteästi **MOTION EYE** -kamera.

Voit suorittaa esiasennetun kuvankaappausohjelmiston avulla seuraavia toimintoja:

- ottaa valokuvia ja kuvata videoita
- seurata ja kuvata kohteiden liikkeitä
- muokata kuvaustietoja.



Sisäinen kamera kytkeytyy käyttöön, kun tietokone käynnistetään.

Tietokone on valmis videoneuvotteluihin videoneuvotteluohjelmiston avulla.



Vuorovaikutteisen pikaviestintäohjelmiston tai video-ohjelmiston käynnistäminen tai lopettaminen ei ota sisäistä kameraa käyttöön tai poista sitä käytöstä.

Älä aseta tietokonetta lepo- tai horrostilaan, kun käytät sisäistä kameraa.

Esiasennetun kuvankaappausohjelmiston käyttäminen

- 1 Valitse **Käynnistä**, **Kaikki ohjelmat**, **ArcSoft WebCam Companion 3** ja **WebCam Companion 3**.
- 2 Napsauta pääikkunassa haluamaasi kuvaketta.
Lisätietoja ohjelmiston käytöstä on sen mukana toimitettavassa ohjetiedostossa.



Jos otat kuvia tai kuvaat videota hämärässä valaistuksessa, napsauta pääikkunassa **Capture**-kuvaketta. Napsauta sitten **WebCam Settings** -kuvaketta ja valitse ominaisuusikkunasta hämäräkuvausasetus.

Optisen levyaseman käyttäminen

VAIO-tietokoneessa on optinen levyasema.



Tietokoneessasi ei ehkä ole käytettävissä kaikkia tässä osassa mainittuja ominaisuuksia ja toimintoja.
Katso tietokoneen kokoonpanotiedot Tekniset tiedot -online-oppaasta.

Voit asettaa levyn asemaan seuraavasti

- 1 Käynnistä tietokone.
- 2 Avaa levyasema painamalla poistopainiketta (1).
Levyaseman kelkka liukuu ulos.

- 3 Aseta levy levyaseman kelkan keskelle etikettipuoli ylöspäin ja paina levyä varovasti alaspäin, kunnes se napsahtaa paikalleen.

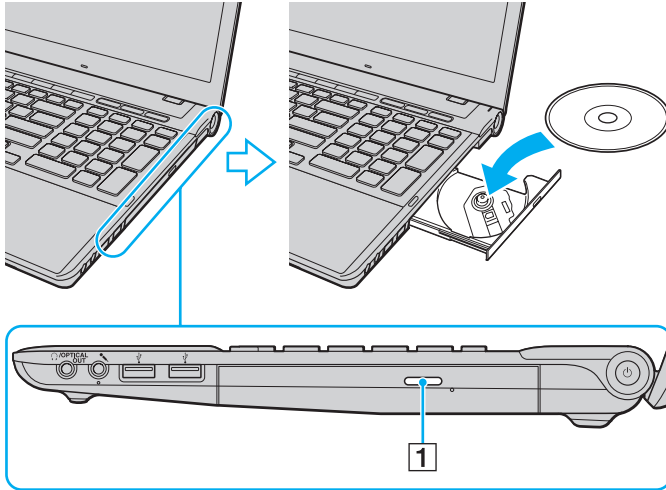

! Älä paina levykelkkaa voimakkaasti. Pitele levykelkkaa pohjasta, kun asetat tai poistat levyä.

- 4 Sulje levyaseman kelkka työntämällä sitä kevyesti.

! Älä poista optista levyä, kun tietokone on virransäästötilassa (lepotilassa tai horrostilassa). Muista palauttaa tietokone normaalitilaan, ennen kuin poistat levyn.

Tuetut tallennusvälineet

Mallista riippuen tietokoneesi toistaa ja tallentaa CD-, DVD- ja Blu-ray Disc -levyjä.

Seuraavassa taulukossa on tietoja optisista levyasemista ja niiden tukemista levytyypeistä.

TT: toistaa ja tallentaa
T: toistaa mutta ei tallenna
–: ei toista eikä tallenna

	CD-ROM -levyt	Video-CD -levyt	Musiikki-CD-levyt	CD Extra -levyt	CD-R/RW	DVD-ROM -asema	Video-DVD -levyt	DVD-R/RW	DVD+R/RW	DVD+R DL (Double Layer)	DVD-R DL (Dual Layer)	DVD-RAM ^{*1 *2}	BD-ROM	BD-R/RE ^{*3}
DVD±RW/±R DL/RAM -asema	T	T	T	T	TT ^{*5}	T	T	TT	TT	TT	TT	TT	–	–
Blu-ray Disc -asema	T	T	T	T	TT ^{*5}	T	T	TT	TT	TT	TT	TT	T	TT ^{*4}
Blu-ray Disc -yhdistelmäasema	T	T	T	T	TT ^{*5}	T	T	TT	TT	TT	TT	TT	T	T

^{*1} Tietokoneen DVD±RW/RAM-levyasema ei tue DVD-RAM-lippaan käyttämistä. Käytä lippaattomia levyjä tai levyjä, joiden lippaan voi irrottaa.

^{*2} Tietojen kirjoittamista DVD-RAM-määrittelyn version 1.0 mukaisille yksipuolisille DVD-RAM-levyille (2,6 Gt) ei tueta. DVD-RAM-määrittelyn version 2.2/12X-SPEED DVD-RAM tarkistusversion 5.0 mukaisille levyille ei ole tukea.

^{*3} Tietokoneen Blu-ray Disc -asema ei tue BD-RE-levyjä, joiden versio on 1.0, tai lippaallisia Blu-ray Disc -levyjä.

^{*4} Tukee tietojen kirjoittamista BD-R Part 1 -levyille, joiden versio on 1.1/1.2/1.3 (yksipuoliset levyt, joiden kapasiteetti on 25 Gt, kaksipuoliset levyt, joiden kapasiteetti on 50 Gt) ja BD-RE Part 1 -levyille, joiden versio on 2.1 (yksipuoliset levyt, joiden kapasiteetti on 25 Gt, kaksipuoliset levyt, joiden kapasiteetti on 50 Gt).

^{*5} Tietojen kirjoittamista erittäin nopeille Ultra Speed CD-RW -levyille ei tueta.

! Tämä laite pystyy toistamaan levyjä, jotka ovat Compact Disc (CD) -standardin mukaisia. DualDisc-levyt ja jotkin tekijänoikeuksien suojaustekniikoilla varustetut levyt eivät ole Compact Disc (CD) -standardin mukaisia. Siksi nämä levyt eivät ehkä ole yhteensopivia tämän laitteen kanssa.

Kun ostat tyhjiä levyjä käytettäväksi VAIO-tietokoneessa, tarkista levyn pakkauksesta, että levyn toisto- ja tallennusominaisuudet sopivat tietokoneen optiseen levyasemaan. Sony EI takaa VAIO-tietokoneiden optisten levyasemien yhteensopivuutta sellaisten levyjen kanssa, jotka eivät ole virallisten CD-, DVD- tai Blu-ray Disc -standardien mukaisia. EI-YHTEENSOPIVIEN LEVYJEN KÄYTTÄMINEN VOI VAURIOITTA A VAKAVASTI VAIO-TIETOKONETTA TAI AIHEUTTAA OHJELMISTO-ONGELMIA JA JÄRJESTELMÄN JUMIUTUMISEN.

Saat tietoja levystandardeista tallennetun levyn julkaisijalta tai tyhjän levyn valmistajalta.



Tietojen kirjoittamista 8 cm:n levyille ei tueta.

! Jos haluat toistaa tekijänoikeudella suojattuja Blu-ray Disc -levyjä jatkuvasti, päivitä AACs-avain. AACs-avaimen päivittämiseen tarvitaan Internet-yhteys.

Kuten muitakin optisia laitteita käytettäessä, joissakin tilanteissa levy ja laite eivät ole yhteensopivia tai Blu-ray Disc -levyn toisto ei onnistu. VAIO-tietokoneet eivät välttämättä tue pakattujen, AVC- tai VC1-muodossa suurilla bittinopeuksilla tallennettujen levyjen elokuvien toistoa.

Joidenkin DVD- ja BD-ROM-levyjen sisältöä varten tarvitaan alueasetukset. Jos optisen levyaseman alueasetus ei vastaa levyn aluekoodia, levyn sisältöä ei voi toistaa.

Voit toistaa tekijänoikeudella suojattuja Blu-ray Disc -levyjä vain, jos ulkoinen näyttösi on HDCP (High-bandwidth Digital Content Protection) -standardin mukainen.

Jokin sisältö saattaa rajoittaa video-ulostulon vakiotarkkuuteen tai estää analogisen video-ulostulon käytön. Lähetettäessä videosignaaleja digitaalisten liitäntöjen, esimerkiksi HDMI- tai DVI-liitännän, kautta on suositeltavaa ottaa käyttöön digitaalinen HDCP-määrityksen mukainen ympäristö mahdollisimman hyvän yhteensopivuuden ja kuvanlaadun varmistamiseksi.

Lopeta kaikki muistinvaraiset apuohjelmat ennen levyn toistamista tai tallentamista, sillä se voi aiheuttaa toimintahäiriöitä tietokoneeseen.

Optisen levyaseman käyttöön liittyviä huomautuksia

Tietojen tallentamiseen liittyviä huomautuksia

- ❑ Käytä vain pyöreitä levyjä. Älä käytä muun (tähden, sydämen, kortin ja niin edelleen) muotoisia levyjä, koska ne saattavat vaurioittaa levyasemaa.
- ❑ Älä kohdista tietokoneeseen iskua tai ravista tietokonetta, kun optinen levyasema kirjoittaa tietoja levyille.
- ❑ Älä kytke tai irrota virtajohtoa, kun optinen levyasema kirjoittaa tietoja levyille.

Levyjen toistamiseen liittyviä huomautuksia

Jotta voit toistaa levyjä mahdollisimman hyvin, noudata seuraavia suosituksia:

- ❑ Jotkin CD-soittimet ja joidenkin tietokoneiden optiset levyasemat eivät ehkä pysty toistamaan CD-äänilevyjä, jotka on tallennettu CD-R- tai CD-RW-levyille.
- ❑ Jotkin DVD-laitteet ja joidenkin tietokoneiden optiset levyasemat eivät ehkä pysty toistamaan DVD-levyjä, jotka on tallennettu DVD+R DL-, DVD-R DL-, DVD+R-, DVD+RW-, DVD-R-, DVD-RW- tai DVD-RAM-levyille.
- ❑ Tietokoneellasi ei ehkä voi toistaa joidenkin Blu-ray Disc -levyjen sisältöä, tai tietokone voi muuttua epävakaaksi Blu-ray Disc -levyn toiston aikana. Voit toistaa tällaisen sisällön lataamalla ja asentamalla **WinDVD BD** -ohjelmiston uusimmat päivitykset **VAIO Update** -toiminnolla.
Lisätietoja **VAIO Update** -toiminnon käyttämisestä on kohdassa **Tietokoneen päivittäminen (sivu 29)**.
- ❑ Joissakin järjestelmäympäristöissä saatat havaita äänikatkoksia ja/tai kuvan hyppimistä AVC HD -toiston aikana.
- ❑ Älä aseta tietokonetta kumpaankaan virransäätötilaan, kun levyn toisto on meneillään.

Aluekoodeihin liittyviä huomautuksia

- ❑ Levyihin tai niiden pakkauksiin on merkitty aluekoodit, jotka ilmaisevat, millä alueella ja minkä tyyppisellä laitteella levyn voi toistaa. Levyä ei voi toistaa tällä tietokoneella, jos levyssä tai sen pakkauksessa ei ole merkintää "2" (Eurooppa kuuluu alueeseen "2"), "5" (Venäjä kuuluu alueeseen "5") tai "all" (kaikki) (levyn voi toistaa lähes kaikkialla maailmassa).

!

Jos vaihdat aluekoodin, kun **WinDVD**- tai **WinDVD BD** -ohjelmisto on käynnissä, käynnistä ohjelmisto uudelleen tai poista levy ja aseta se uudelleen paikalleen, jotta uudet asetukset tulevat voimaan.

- ❑ Älä yritä muuttaa aseman aluekoodiasetuksia. Takuu ei kata aseman aluekoodiasetuksen muuttamisesta aiheutuvia ongelmia.

Levyjen toistaminen

Voit toistaa levyn seuraavasti

- 1 Aseta levy optiseen levyasemaan.

!

Kytke verkkolaite tietokoneeseen ja sulje käynnissä olevat ohjelmistosovellukset ennen levyn toistamista.

- 2 Jos mitään ei tule näkyviin työpöydälle, valitse **Käynnistä** ja **Kaikki ohjelmat** ja valitse sitten ohjelma, jolla haluat toistaa levyn.
Lisätietoja ohjelmiston käytöstä on sen mukana toimitettavassa ohjetiedostossa.

Tiedostojen kopioiminen levyille

Voit kopioida tiedostoja levyille seuraavasti

- 1 Aseta tallentava levy optiseen levyasemaan.

!

Kytke verkkolaite tietokoneeseen ja sulje käynnissä olevat ohjelmistosovellukset ennen tiedostojen kopioimista levyille.

- 2 Jos mitään ei tule näkyviin työpöydälle, valitse **Käynnistä** ja **Kaikki ohjelmat** ja valitse sitten ohjelma, jolla haluat tallentaa tiedostot levyille.
Lisätietoja ohjelmiston käytöstä on sen mukana toimitettavassa ohjetiedostossa.

"Memory Stick" -muistikorttien käyttäminen

"Memory Stick" -muistikortit ovat pienikokoisia, siirrettäviä ja monipuolisia mikropiiritallennusvälineitä, jotka soveltuvat erinomaisesti digitaalisten tietojen vaihtamiseen ja jakamiseen tietokoneen ja yhteensopivien laitteiden, kuten digitaalikameroiden ja matkapuhelimien, välillä. Koska se on irrotettava, sitä voi käyttää ulkoisena tallennusvälineenä.

Ennen "Memory Stick" -muistikortin käyttöä

"Memory Stick Duo" -muistikorttipaikkaan voi asettaa seuraavan kokoisia ja tyyppisiä muistivälineitä:

- "Memory Stick Duo"
- "Memory Stick PRO Duo"
- "Memory Stick PRO-HG Duo"

! Tietokone tukee vain Duo-kokoista "Memory Stick" -muistikorttia, ei vakiokokoista "Memory Stick" -muistikorttia.

Uusimmat tiedot "Memory Stick" -muistikorteista on [memorystick.com]-sivustossa osoitteessa <http://www.memorystick.com/en/>.

”Memory Stick” -muistikortin kytkeminen ja irrottaminen

”Memory Stick” -muistikortin kytkeminen

- 1 Etsi ”Memory Stick Duo” -korttipaikka.
- 2 Pitele ”Memory Stick” -muistikorttia siten, että nuoli osoittaa ylöspäin ja korttipaikkaa kohti.
- 3 Työnnä ”Memory Stick” -muistikorttia varovasti korttipaikkaan, kunnes muistikortti napsahtaa paikalleen. Älä työnnä korttia korttipaikkaan väkisin.



Jos ”Memory Stick” -muistikortti ei mene korttipaikkaan helposti, poista se varovasti ja tarkista, että asetat korttia oikeinpäin.

Järjestelmä havaitsee ”Memory Stick” -muistikortin automaattisesti ja näyttää sen sisällön. Jos työpöydälle ei tule näkyviin mitään, valitse **Käynnistä**, valitse **Tietokone** ja kaksoinapsauta ”Memory Stick” -muistikortin kuvaketta.

”Memory Stick” -kuvake tulee näkyviin **Tietokone**-ikkunaan, kun ”Memory Stick” -muistikortti työnnetään korttipaikkaan.

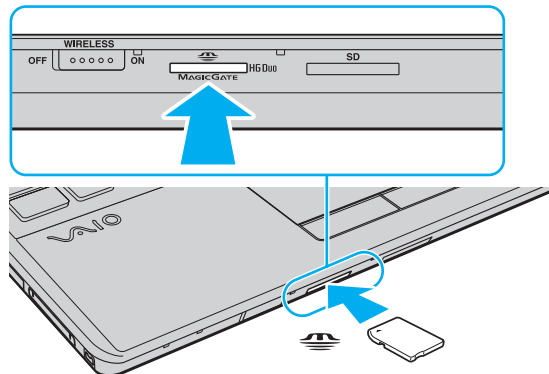

! Ennen kuin yrität käyttää ”Memory Stick Micro” (”M2”) -muistikorttia, aseta se ”M2” Duo -sovittimeen. Jos asetat muistikortin ”Memory Stick Duo” -korttipaikkaan suoraan ilman sovitinta, et ehkä saa sitä enää pois korttipaikasta.

”Memory Stick” -muistikortin irrottaminen

! Älä irrota ”Memory Stick” -muistikorttia, kun Tietovälineen käyttö -merkkivalo palaa. Muuten tietoja voi kadota. Suurien tietomäärien lataaminen saattaa kestää kauan, joten varmista, että merkkivalo on sammunut, ennen kuin poistat ”Memory Stick” -muistikortin.

- 1 Etsi ”Memory Stick Duo” -korttipaikka.
- 2 Tarkista, ettei Tietovälineen käyttö -merkkivalo pala.
- 3 Vapauta ”Memory Stick” työntämällä sitä sisäänpäin. ”Memory Stick” tulee ulos.
- 4 Vedä ”Memory Stick” -muistikortti ulos korttipaikasta.

! Irrota ”Memory Stick” -muistikortti aina varovasti, jotta se ei ponnahta ulos yllättäen.

”Memory Stick” -muistikorttien alustaminen

Voit alustaa ”Memory Stick” -muistikortin seuraavasti

”Memory Stick” on oletusarvoisesti alustettu ja käyttövalmis.

Jos haluat alustaa muistikortin tietokoneessasi, toimi seuraavasti.

! Varmista, että käytät sellaista laitetta, jolla voi alustaa muistikortteja ja joka tukee ”Memory Stick” -muistikorttien alustamista.

Kun ”Memory Stick” -muistikortti alustetaan, kortti tyhjenetään. Kaikki tiedot poistetaan kortilta. Varmista ennen muistikortin alustamista, että se ei sisällä tärkeitä tietoja.

Älä poista ”Memory Stick” -muistikorttia korttipaikasta alustuksen aikana. Se saattaa aiheuttaa toimintahäiriöitä.

- 1 Etsi ”Memory Stick Duo” -korttipaikka.
- 2 Työnnä ”Memory Stick” -muistikorttia varovasti korttipaikkaan, kunnes muistikortti napsahtaa paikalleen.
- 3 Valitse **Käynnistä** ja **Tietokone**.
- 4 Napsauta ”Memory Stick” -muistikortin kuvaketta hiiren kakkospainikkeella ja valitse **Alusta**.
- 5 Valitse **Palauta laitteen oletukset**.

! Varausyksikön ja tiedostojärjestelmän koko saattavat muuttua.

Älä valitse avattavasta **Tiedostojärjestelmä**-luettelosta vaihtoehtoa **NTFS**, sillä se saattaa aiheuttaa toimintahäiriöitä.



Alustus tapahtuu nopeammin, jos valitset **Alustusasetukset**-kohdasta vaihtoehdon **Pika-alustus**.

- 6 Napsauta **Käynnistä**.
- 7 Noudata näytön ohjeita.

!

Joidenkin ”Memory Stick” -muistikorttien alustus saattaa kestää kauan.

”Memory Stick” -muistikortin käyttöön liittyviä huomautuksia

- ❑ Tietokoneesi on testattu ja todettu yhteensopivaksi kaikkien Sonyn ”Memory Stick” muistikorttien kanssa, joiden kapasiteetti on enintään 32 Gt ja joita oli saatavissa syyskuussa 2009. Yhteensopivuutta kaikkien ”Memory Stick” muistikorttien kanssa ei kuitenkaan voida taata.
- ❑ Aseta ”Memory Stick” -muistikortti korttipaikkaan siten, että nuoli osoittaa oikeaan suuntaan. Älä työnnä ”Memory Stick” -muistikorttia korttipaikkaan väkisin, jotta et vahingoita tietokonetta tai muistikorttia.
- ❑ Aseta ”Memory Stick” -muistikortti muistikorttipaikkaan ja poista se muistikorttipaikasta varovasti. Älä käytä voimaa työntäessäsi muistikorttia muistikorttipaikkaan tai poistaessasi sitä muistikorttipaikasta.
- ❑ Jos ”Memory Stick” -muistikortti kytketään järjestelmään käyttämällä useita eri sovittimia, muistikortin toimivuutta ei voida taata.
- ❑ ”MagicGate” on Sonyn kehittämän tekijänoikeustekniikan yleisnimitys. Jos haluat hyödyntää tätä ominaisuutta, käytä ”Memory Stick” -muistikortteja, joissa on ”MagicGate”-logo.
- ❑ Minkä tahansa tallennetun ääni- ja/tai kuvadatan käyttäminen muussa kuin henkilökohtaisessa käytössä ilman asianomaisten tekijänoikeuksien haltijoiden etukäteen antamaa suostumusta on tekijänoikeuslakien vastaista. Tekijänoikeuslaeilla suojattuja tietoja sisältäviä ”Memory Stick” -muistikortteja saa käyttää vain lain sallimissa rajoissa.
- ❑ Aseta korttipaikkaan vain yksi ”Memory Stick” -muistikortti kerrallaan. Muistikortin virheellinen asettaminen saattaa vahingoittaa sekä tietokonetta että muistikorttia.

Muiden moduulien / muistikorttien käyttäminen

ExpressCard-moduulin käyttäminen

Tietokoneessasi on ExpressCard/34-korttipaikka*, jonka avulla voit liittää tietokoneeseen digitaalisen tai videokameran, musiikkisoittimen ja muita ääni- tai kuvalaitteita tietojen siirtämistä varten. Korttipaikassa voi käyttää vain ExpressCard/34 (34 mm leveä) -moduulia*.

* Näihin viitataan tässä oppaassa jäljempänä nimillä ExpressCard-muistikorttipaikka ja ExpressCard-moduuli.

Voit asettaa ExpressCard-moduulin seuraavasti

- 1 Etsi ExpressCard-korttipaikka.
- 2 Työnnä ExpressCard-moduulia varovasti korttipaikkaan, kunnes moduuli napsahtaa paikalleen.
Älä aseta korttia korttipaikkaan väkisin.

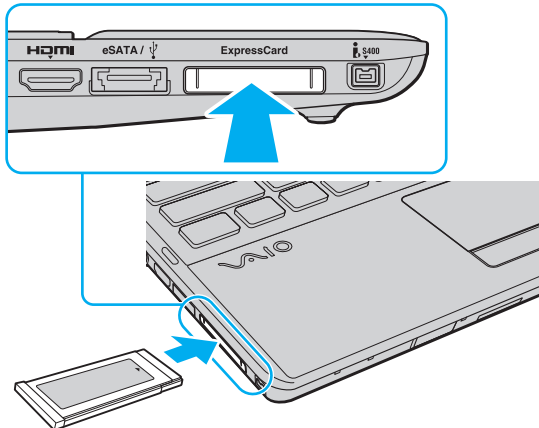



Jos moduuli ei mene korttipaikkaan helposti, poista se varovasti ja tarkista, että asetat korttia oikeinpäin.

Varmista, että käytät ExpressCard-moduulin valmistajan uusinta ohjainohjelmistoa.

ExpressCard-moduulin poistaminen korttipaikasta



Voit ohittaa vaiheet 1–4 seuraavissa tapauksissa:

- Tietokoneesi virta on katkaistu.
- **Poista laite turvallisesti** -kuvake ei näy tehtäväpalkissa.
- Irrotettava laite ei näy **Poista laite turvallisesti** -ikkunassa.

- 1 Etsi ExpressCard-korttipaikka.
- 2 Napsauta tehtäväpalkin **Poista laite turvallisesti ja poista tietoväline asemasta** -kuvaketta.
- 3 Valitse laite, jonka haluat irrottaa.
- 4 Poista ExpressCard-moduuli näytön ohjeiden mukaisesti.
- 5 Työnnä ExpressCard-moduulia sisäänpäin, kunnes moduuli ponnahtaa ulos.
- 6 Tartu ExpressCard-moduuliin varovasti ja vedä se ulos korttipaikasta.

SD-muistikorttien käyttäminen

Tietokoneessa on **SD**-muistikorttipaikka. Tämän korttipaikan avulla tietokoneeseen voi siirtää tietoja digitaalikameroista, videokameroista, musiikkisoittimista ja muista audio- ja videolaitteista sekä siirtää tietoja tietokoneesta niihin.

Ennen SD-muistikortin käyttämistä

Tietokoneen **SD**-muistikorttipaikka on yhteensopiva seuraavien muistikorttien kanssa:

- SD-muistikortti
- SDHC-muistikortti

Jos tarvitset lisätietoja yhteensopivista muistikorteista, katso kohtaa **Lisätietoja VAIO-tietokoneesta (sivu 5)** ja siirry asiaan liittyvään tukisivustoon.

SD-muistikortin kytkeminen

- 1 Etsi **SD**-muistikorttipaikka.
- 2 Pitele SD-muistikorttia siten, että nuoli osoittaa ylöspäin ja korttipaikkaa kohti.
- 3 Työnnä SD-muistikorttia varovasti korttipaikkaan, kunnes muistikortti napsahtaa paikalleen.
Älä työnnä korttia korttipaikkaan väkisin.

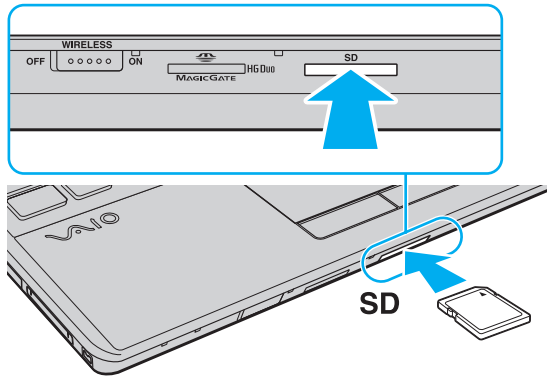

SD-muistikortin kuvake tulee näkyviin **Tietokone**-ikkunaan, kun muistikortti työnnetään korttipaikkaan.

SD-muistikortin irrottaminen

- 1 Etsi **SD**-muistikorttipaikka.
- 2 Tarkista, ettei Tietovälineen käyttö -merkkivalo pala.
- 3 Työnnä SD-muistikorttia sisäänpäin ja vapauta muistikortti.
SD-muistikortti tulee ulos.
- 4 Vedä SD-muistikortti ulos korttipaikasta.

Muistikorttien käyttöön liittyviä huomautuksia

Muistikorttien käyttöön liittyviä yleisiä huomautuksia

- Käytä vain sellaisia muistikortteja, jotka ovat tietokoneesi tukemien standardien mukaisia.
- Aseta muistikortti korttipaikkaan siten, että nuoli osoittaa oikeaan suuntaan. Älä työnnä muistikorttia korttipaikkaan väkisin, jotta et vahingoita tietokonetta tai muistikorttia.
- Aseta muistikortti muistikorttipaikkaan ja poista se muistikorttipaikasta varovasti. Älä käytä voimaa työntäessäsi muistikorttia muistikorttipaikkaan tai poistaessasi sitä muistikorttipaikasta.
- Älä poista muistikorttia, kun Tietovälineen käyttö -merkkivalo palaa. Muuten tietoja voi kadota.
- Älä yritä asettaa muistikorttipaikkaan yhteensopimatonta muistikorttia tai muistikorttisovitinta. Yhteensopimaton muistikortti tai muistikorttisovitin voi olla vaikea poistaa muistikorttipaikasta, ja se voi vahingoittaa tietokonetta.

SD-muistikortin käyttöön liittyviä huomautuksia

- Tietokoneesi on testattu ja todettu yhteensopivaksi vain sellaisten tärkeimpien muistikorttien kanssa, joita oli saatavana syyskuussa 2009. Yhteensopivuutta ei kuitenkaan voida taata kaikkien muistikorttien osalta.
- SD-muistikortit, joiden kapasiteetti on enintään 2 Gt, ja SDHC-muistikortit, joiden kapasiteetti on enintään 32 Gt, on testattu ja todettu yhteensopiviksi tietokoneesi kanssa.
- Tietokoneen SD-muistikorttipaikka ei tue SD- ja SDHC-muistikorttien nopean tiedonsiirron ominaisuutta.

Internetin käyttäminen

Ennen Internetin käyttöä sinun on hankittava liittymä Internet-palveluntarjoajalta (ISP) ja asennettava laitteet, joita tarvitaan Internet-yhteyden muodostamiseen.

Palveluntarjoajallasi voi olla saatavilla seuraavan tyyppisiä Internet-yhteyspalveluita:

- FTTH-tekniikka (Fiber to the Home)
- DSL-yhteys (Digital Subscriber Line)
- Kaapelimodeemi
- Satelliitti
- Puhelinverkkoyhteys

Kysy palveluntarjoajaltasi lisätietoja Internet-yhteyttä varten tarvittavista laitteista ja tietokoneen Internet-yhteyden muodostamisesta.



Jos haluat muodostaa langattoman Internet-yhteyden, asenna ensin langaton lähiverkko. Lisätietoja on kohdassa **Langattoman lähiverkon käyttäminen (sivu 57)**.



Kun muodostat tietokoneella Internet-yhteyden, suojaat tietokone viruksilta ja muilta tietoturvariskeiltä asianmukaisesti.

Internet-yhteyden muodostaminen joidenkin Internet-palveluntarjoajien kautta saattaa edellyttää, että tietokoneeseen kytketään ulkopuolinen modeemi, esimerkiksi USB-puhelinmodeemi, DSL-modeemi tai kaapelimodeemi. Yhteysasetuksia ja modeemimäärittämiä koskevat yksityiskohtaiset ohjeet ovat modeemin mukana toimitetussa oppaassa.

Lähiverkon (LAN) käyttäminen

Voit liittää tietokoneen 1000BASE-T/100BASE-TX/10BASE-T-tyyppiseen verkkoon lähiverkkokaapelin avulla. Kytke lähiverkkokaapelin (ei sisälly toimitukseen) toinen pää tietokoneen verkkoporttiin (LAN-portti) ja toinen pää verkkoon. Kysy tarvittaessa verkon pääkäyttäjältä lisätietoja verkko-yhteyden edellyttämistä asetuksista ja laitteista.

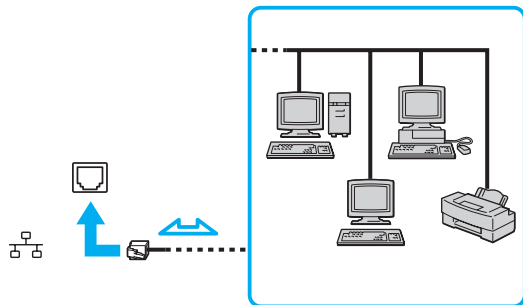

Voit liittää tietokoneesi mihin tahansa verkkoon muuttamatta oletusasetuksia.



Älä kytke puhelinjohtoa tietokoneen verkkoporttiin (LAN-porttiin).

Jos verkkoportti (LAN-portti) kytketään alla mainittuihin puhelinlinjoihin, porttiin tuleva voimakas sähkövirta voi aiheuttaa vaurioita, ylikuumentumista tai tulipalon.

- kotikäyttöön (intercom-sisäpuhelin) tai yrityskäyttöön (monilinjainen yrityspuhelin) tarkoitetut puhelinlinjat
- yleinen puhelinliittymä
- yksityinen puhelinvaihte.

Langattoman lähiverkon käyttäminen

Langattomassa lähiverkossa (WLAN) tietokoneesi voi muodostaa verkkoyhteyden langattoman yhteyden välityksellä.



Langaton lähiverkko käyttää IEEE 802.11a/b/g/n -standardia, jossa määritellään käytetty tekniikka. Katso tietokoneen kokoonpanotiedot Tekniset tiedot -online-oppaasta.

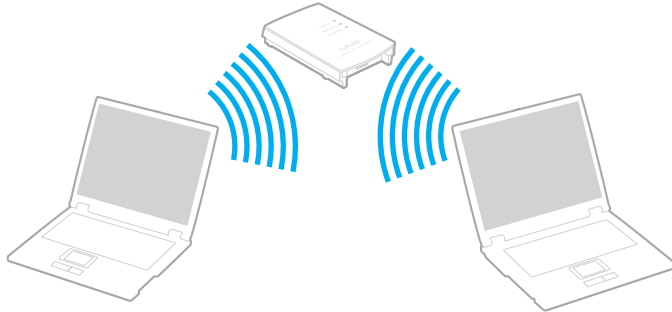

WLAN-standardi	Taajuuskaista	Huomautuksia
IEEE 802.11a	5 GHz	-
IEEE 802.11b/g	2,4 GHz	IEEE 802.11g -standardia käytettäessä tietoliikenne on nopeampaa kuin IEEE 802.11b -standardia käytettäessä.
IEEE 802.11n	5 GHz / 2,4 GHz	IEEE 802.11b/g/n -standardin kanssa yhteensopivissa malleissa voi käyttää vain 2,4 GHz:n kaistaa.

Langattoman lähiverkon käyttöön liittyviä huomautuksia

Langattoman lähiverkon käyttöön liittyviä yleisiä huomautuksia

- Langattomia lähiverkkoja hyödyntävien tuotteiden käyttöä on rajoitettu joissakin maissa paikallisilla säännöksillä (esimerkiksi rajoittamalla kanavien määrää). Lue langattomaan lähiverkon säännösopas huolellisesti ennen WLAN-toiminnon käyttöönottoa.
- IEEE 802.11a -standardi ja IEEE 802.11n -standardi eivät ole käytettävissä ad-hoc-verkoissa.
- Myös muut laitteet käyttävät langattoman lähiverkon kanssa yhteensopivien laitteiden käyttämää 2,4 GHz:n taajuutta. Vaikka langattomissa lähiverkkolaitteissa käytetään tekniikoita, jotka vähentävät muiden samaa taajuutta käyttävien laitteiden häiriöitä, nämä häiriöt voivat hidastaa viestintänopeutta, supistaa viestintäpeittoa tai katkaista langattoman yhteyden.
- Viestintäsiirtonopeus ja -etäisyys voivat vaihdella seuraavien tekijöiden mukaan:
 - viestintälaitteiden välinen etäisyys
 - laitteiden välissä olevat esteet
 - laitekoonpano
 - radio-olosuhteet
 - ympäröivä tila, mukaan lukien seinät ja niiden materiaalit
 - käytettävä ohjelma.
- Viestintäyhteys voi katketa radio-olosuhteiden vuoksi.
- Todellinen tietoliikennenopeus ei välttämättä ole yhtä suuri kuin tietokoneelle ilmoitettu nimellisoikeus.
- Eri standardien kanssa yhteensopivien, samaa kaistaa käyttävien WLAN-tuotteiden kytkeminen samaan langattomaan verkkoon voi alentaa viestintänopeutta radiohäiriöiden vuoksi. WLAN-tuotteet on suunniteltu pienentämään viestintänopeutta, jotta viestintä toisen standardin kanssa yhteensopivan ja samaa kaistaa käyttävän WLAN-tuotteen kanssa onnistuisi. Jos viestintänopeus on odotettua pienempi, liityntäpisteen langattoman kanavan vaihtaminen saattaa lisätä viestintänopeutta.

Tietojen salaukseen liittyvä huomautus

WLAN-standardi sisältää seuraavat salausmenetelmät: Wired Equivalent Privacy (WEP), joka on turvallisuusprotokolla, sekä Wi-Fi Protected Access 2 (WPA2) ja Wi-Fi Protected Access (WPA). WPA2 ja WPA ovat IEEE-työryhmän ja Wi-Fi Alliancen yhdessä ehdottamia, standardiperusteisia, molemminpuolisesti toimivia turvallisuuden parannusmenetelmiä, jotka parantavat tietosuojaa ja Wi-Fi-verkkojen käytönhallintaa. WPA on suunniteltu IEEE 802.11i -yhteensopivaksi. Siinä käytetään tehostettua tietojen salausmenetelmää TKIP (Temporal Key Integrity Protocol) ja lisäksi 802.1X- ja EAP (Extensible Authentication Protocol) -protokollia käyttäjien todennuksessa. Tietojen salaus suojaa haavoittuvaa langatonta yhteyttä asiakkaiden ja liityntäpisteiden välillä. Lisäksi järjestelmässä on muita yleisiä suojausmenetelmiä, jotka turvaavat yksityisyyttä lähiverkossa, kuten salasanasuojaus, päästä päähän -salaus, näennäisverkot ja käyttöoikeuksien varmentaminen. WPA2, WPA:n toinen sukupolvi, tarjoaa paremman tietosuojaan ja verkon käytönhallinnan. Se on suunniteltu kaikkien 802.11-tekniikoita käyttävien laitteiden suojaukseen 802.11b-, 802.11a-, 802.11g- ja 802.11n-standardit (monikaistainen ja moni-ilmainen) mukaan lukien. Lisäksi WPA2 tarjoaa ratifioidun IEEE 802.11i -standardin mukaisesti korkeatasoisen tietosuojaan, sillä siinä käytetään National Institute of Standards and Technology (NIST) FIPS 140-2 -yhteensopivaa AES-salausalgoritmia ja 802.1X-pohjaista käyttöoikeuksien varmentamista. WPA2 on yhteensopiva WPA:n aiempien versioiden kanssa.

Langattoman lähiverkkoyhteyden käyttöönotto

Muodosta aluksi langaton lähiverkkoyhteys tietokoneen ja liityntäpisteen (ei sisälly toimitukseen) välille. Lisätietoja on **Windowsin Ohjeessa ja tuessa**.

! Tietoja liityntäpisteen käyttämisen kanavan valinnasta on liityntäpisteen mukana toimitetussa käyttöoppaassa.

Voit ottaa langattoman lähiverkkoyhteyden käyttöön seuraavasti

- 1 Varmista, että liityntäpiste on valmiina.
Lisätietoja on liityntäpisteen mukana toimitetussa käyttöoppaassa.
- 2 Kytke **WIRELESS**-kytkin ON-asentoon.
- 3 Napsauta tehtäväpalkissa olevaa **VAIO Smart Network** -kuvaketta.
- 4 Ota haluamasi langaton vaihtoehto käyttöön napsauttamalla sen vieressä **VAIO Smart Network** -ikkunassa oleva kytkin asentoon **On**.
Varmista, että **WIRELESS**-merkkivalo syttyy.

! 5 GHz:n taajuuskaistaa käyttävät langattomat lähiverkkoyhteydet, jotka ovat käytettävissä vain tietyissä malleissa, on oletusarvoisesti poistettu käytöstä. Jos haluat ottaa käyttöön 5 GHz:n taajuuksisen yhteyden, valitse käyttöasetukseksi 5 GHz:n taajuus tai sekä 2,4 GHz:n että 5 GHz:n taajuudet **VAIO Smart Network** -asetusikkunan **Wireless LAN Settings** -luettelosta.

- 5 Napsauta tehtäväpalkin - tai -kuvaketta.
- 6 Valitse haluamasi liityntäpiste ja valitse **Yhdistä**.

 WPA-PSK- tai WPA2-PSK-varmentaminen edellyttää salasanan syöttämistä. Salasana erottelee isot ja pienet kirjaimet, ja sen pituuden on oltava 8–63 kirjainta tai numeroa tai 64 heksadesimaalimerkkiä.

Langattoman lähiverkkoyhteyden lopettaminen

Voit lopettaa langattoman lähiverkkoyhteyden seuraavasti

Ota langaton lähiverkko pois käytöstä napsauttamalla **VAIO Smart Network** -ikkunassa **Wireless LAN** -kuvakkeen vieressä oleva kytkin asentoon **Off**.

! Jos langaton verkkoyhteystoiminto poistetaan käytöstä, kun etäasiakirjoja, -tiedostoja tai -resursseja yhä käytetään, tietoja voi hävitä.

Bluetooth-toiminnon käyttäminen

Voit muodostaa langattoman yhteyden tietokoneen ja toisen Bluetooth®-laitteen, kuten toisen tietokoneen tai matkapuhelimen, välille. Voit siirtää tietoja näiden laitteiden välillä ilman kaapeleita jopa 10 metrin etäisyydeltä esteettömässä tilassa.

Bluetooth-turvallisuus

Langattomaan Bluetooth-tekniikkaan sisältyy todennustoiminto, jonka avulla voit määrittää, kenen kanssa olet yhteydessä. Todennustoiminnon avulla voit estää nimettömiä Bluetooth-laitteita ottamasta yhteyttä tietokoneeseesi.

Kun kaksi Bluetooth-laitetta ovat yhteydessä toisiinsa ensimmäisen kerran, kummallekin rekisteröitävälle laitteelle on määritettävä yhteinen Passkey (todennusta varten tarvittava salasana). Kun laite on rekisteröity, Passkey-tunnusta ei tarvitse enää antaa uudelleen.



Voit käyttää joka kerta eri salasanaa, mutta sen on oltava sama kummassakin päässä.

Joillekin laitteille, kuten hiirelle, ei voi antaa salasanaa.

Yhteys toiseen Bluetooth-laitteeseen

Voit yhdistää tietokoneesi ilman kaapeleita toiseen Bluetooth-laitteeseen, kuten toiseen tietokoneeseen, matkapuhelimeen, taskutietokoneeseen, kuulokemikrofoniin, hiireen tai digitaalikameraan.

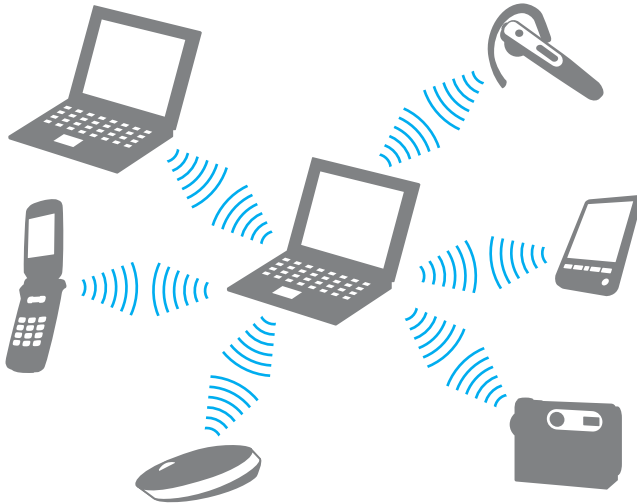

Voit olla yhteydessä toiseen Bluetooth-laitteeseen seuraavasti

Yhteys toiseen Bluetooth-laitteeseen edellyttää Bluetooth-toiminnon asetusten määrittämistä. Lisätietoja Bluetooth-toiminnon asetusten määrittämisestä ja käytöstä löydät **Windowsin Ohjeesta ja tuesta**.

- 1 Kytke **WIRELESS**-kytkin ON-asentoon.
- 2 Napsauta tehtäväpalkissa olevaa **VAIO Smart Network** -kuvaketta.
- 3 Napsauta **VAIO Smart Network** -ikkunassa **Bluetooth**-yhteyden vieressä oleva kytkin asentoon **On**.
Varmista, että **WIRELESS**-merkkivalo syttyy.

Bluetooth-yhteyden lopettaminen

Voit lopettaa Bluetooth-yhteyden seuraavasti

- 1 Katkaise virta siitä Bluetooth-laitteesta, joka on yhteydessä tietokoneesi kanssa.
- 2 Napsauta **VAIO Smart Network** -ikkunassa **Bluetooth**-yhteyden vieressä oleva kytkin asentoon **Off**.

Bluetooth-toimintojen käyttöön liittyviä huomautuksia

- ❑ Tiedonsiirtonopeus vaihtelee seuraavien tekijöiden mukaan:
 - ❑ laitteiden välissä olevat seinät ja muut esteet
 - ❑ laitteiden välinen etäisyys
 - ❑ seinien materiaali
 - ❑ mikroaaltojen ja langattomien puhelinten läheisyys
 - ❑ radiotaajuushäiriöt ja muut ympäristöolosuhteet
 - ❑ laitekoonpano
 - ❑ sovellusohjelmien tyyppi
 - ❑ käyttöjärjestelmän tyyppi
 - ❑ langattoman lähiverkkotoiminnon ja Bluetooth-toimintojen samanaikainen käyttö tietokoneessa
 - ❑ siirrettävän tiedoston koko.
- ❑ Bluetooth-standardin rajoitusten ja ympäristöstä aiheutuvien sähkömagneettisten häiriöiden vuoksi suuret tiedostot saattavat joskus vioittua jatkuvan tiedonsiirron aikana.
- ❑ Kaikki Bluetooth-laitteet täytyy sertifioida, jotta voidaan varmistaa, että ne täyttävät kyseisen standardin vaatimukset. Yksittäisten laitteiden suorituskyky, ohjeavot ja toimintatavat voivat kuitenkin vaihdella, vaikka ne täyttäisivätkin standardin vaatimukset. Tietojen vaihtaminen ei ole ehkä mahdollista kaikissa tilanteissa.
- ❑ Video- ja äänisignaalien synkronointi voi häiriintyä, jos videota toistetaan tietokoneessa ja ääni toistetaan tietokoneeseen liitetyn Bluetooth-äänilaitteen kautta. Tämä ilmiö on tyypillinen Bluetooth-tekniikalle, ei merkki toimintahäiriöstä.

- ❑ Monet eri laitteet käyttävät samaa 2,4 GHz:n taajuutta kuin Bluetooth- ja WLAN-laitteet. Bluetooth-laitteissa käytetään tekniikkaa, joka minimoi muista samaa aallonpituutta käyttävistä laitteista peräisin olevat häiriöt. Bluetooth-toiminnon ja langattomien viestintävälineiden samanaikainen käyttö voi kuitenkin aiheuttaa radiohäiriöitä. Tiedonsiirtonopeus ja -etäisyys saattavat tällöin olla nimellisarvoja pienempiä.



Lue Bluetooth-säännösopas ennen Bluetooth-toimintojen käyttämistä.

- ❑ Bluetooth-toiminto ei valmistajasta tai valmistajan käyttämästä ohjelmistoversiosta riippuen ehkä toimi muiden laitteiden kanssa.
- ❑ Useiden Bluetooth-laitteiden liittäminen tietokoneeseen voi aiheuttaa yhteyden ruuhkautumisesta johtuvaa hidastumista, jolloin laitteiden toiminta voi heikentyä. Tämä ilmiö on tyypillinen Bluetooth-tekniikalle, ei merkki toimintahäiriöstä.

Oheislaitteiden käyttäminen

Voit lisätä VAIO-tietokoneeseen toimintoja siinä olevien porttien avulla.

- Ulkoisten kaiuttimien tai kuulokkeiden kytkeminen (sivu 69)**
- Ulkoisen näytön kytkeminen (sivu 70)**
- Näyttötilojen valitseminen (sivu 75)**
- Multiple Monitors -toiminnon käyttäminen (sivu 76)**
- Ulkoisen mikrofonin kytkeminen (sivu 78)**
- USB-laitteen kytkeminen (sivu 79)**
- i.LINK-laitteen kytkeminen (sivu 81)**

Ulkoisten kaiuttimien tai kuulokkeiden kytkeminen

Voit kytkeä tietokoneeseen ulkoisia äänilaitteita, kuten kaiuttimet tai kuulokkeet (eivät sisälly toimitukseen).

Koska tietokoneesi pystyy välittämään kuuloke/**OPTICAL OUT** -liitäntään kautta sekä analogisia että digitaalisia signaaleja, voit parantaa tietokoneesi äänentoistoa liittämällä siihen S/PDIF-kytkentäisiä äänilaitteita, joita ovat esimerkiksi digitaaliset kuulokkeet ja kotiteatterivahvistin. Katso lisätietoja S/PDIF-laitteesi käyttöohjeesta.

! Äänilaitteasetus on vaihdettava, jotta kuuloke/**OPTICAL OUT** -liitäntään kytketystä S/PDIF-laitteesta kuuluisi ääntä. Tarkemmat ohjeet ovat kohdassa **Miten äänilaitemääritystä muutetaan? (sivu 157)**.

Voit kytkeä ulkoiset kaiuttimet seuraavasti



Varmista, että kaiuttimet on suunniteltu käyttämällesi tietokoneelle.



Käännä kaiuttimien ääni pois ennen kaiuttimien kytkemistä.

Kytke ulkoiset kaiuttimet (1) kuuloke-/**OPTICAL OUT** -liitäntään (2)  kaiutinkaapelilla (3) (ei sisälly toimitukseen).

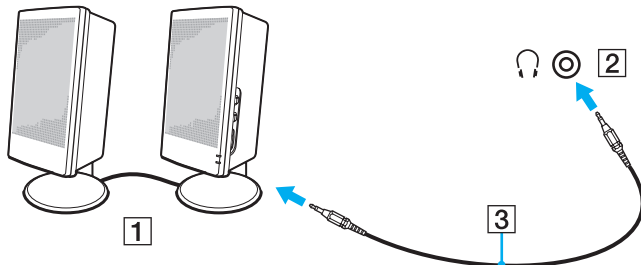

Ulkoisen näytön kytkeminen



Tietokoneessasi ei ehkä ole käytettävissä kaikkia tässä osassa mainittuja ominaisuuksia ja toimintoja.

Tietokonenäytön tai projektorin kytkeminen

Voit kytkeä tietokoneeseen ulkoisen näytön, esimerkiksi tietokonenäytön tai projektorin.

Voit kytkeä tietokonenäytön tai projektorin seuraavasti

- 1 Kytke ulkoisen näytön tai projektorin virtajohto (1) pistorasiaan.
- 2 Liitä ulkoinen näyttö tai projektori tietokoneen näyttöliitäntään (2) näyttökaapelilla (3).

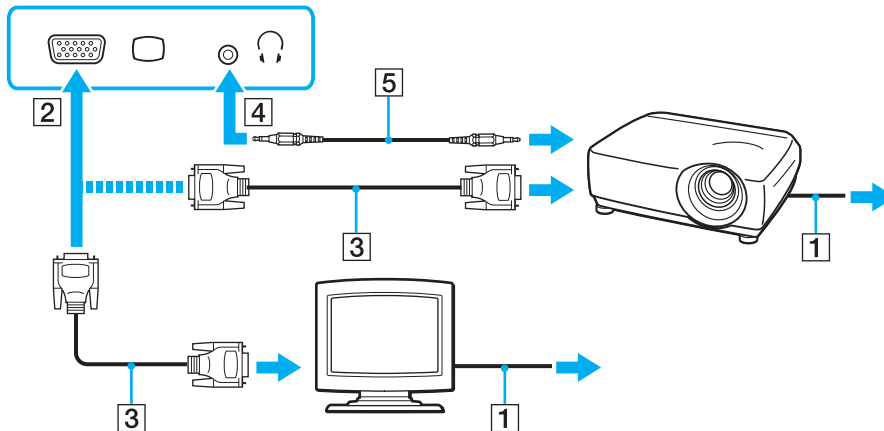

Liitä tarvittaessa projektorin kuulokeliitäntä tietokoneen kuuloke-/**OPTICAL OUT** -liitäntään (4) 🎧 kaiutinkaapelilla (5).

! Tietokoneesi on HDCP-standardin mukainen, joten sillä pystyy suojaamaan tekijänoikeudet salaamalla digitaalisten videosignaalien siirtokanavan. Tämän ansiosta laite pystyy toistamaan monenlaisia korkealaatuisia kopiointisuojattuja sisältöjä. Jos haluat katsella kopiosuojattua sisältöä tietokoneellasi, kytke siihen HDCP-yhteensopiva näyttö. Jos tietokoneeseen on kytketty näyttölaite, joka ei ole HDCP-yhteensopiva, et pysty toistamaan suojattua sisältöä.

 Jos tietokoneen ulkoinen näyttö on varustettu HDMI-tuloportilla, kytke HDMI-kaapelin toinen pää tietokoneen **HDMI**-lähtöporttiin ja toinen pää tietokoneen näytön HDMI-porttiin.

Jos tietokoneessa on **HDMI**-lähtöportti, käytä TFT/DVI-näytön kytkemiseen HDMI-DVI-D-sovitinta.

HDMI-kaapeli siirtää sekä kuva- että äänisignaalin.

Television kytkeminen HDMI-tuloportin kautta

Voit kytkeä tietokoneeseen television HDMI-tuloportin kautta.

Voit liittää television tietokoneeseen seuraavasti

!
Äänilaitteasetusta on muutettava, jotta **HDMI-lähtöporttiin** kytketystä äänilaitteesta kuuluisi ääntä. Tarkemmat ohjeet ovat kohdassa **Miten äänilaitemäärittystä muutetaan?** (sivu 157).

- 1 Kytke television virtajohto (1) pistorasiaan.
- 2 Kytke HDMI-kaapelin (2) toinen pää tietokoneen **HDMI-lähtöporttiin** (3) ja toinen pää televisioon.
- 3 Vaihda television sisäänottokanava ulkoiseen sisäänottoon.
- 4 Määritä television asetukset.

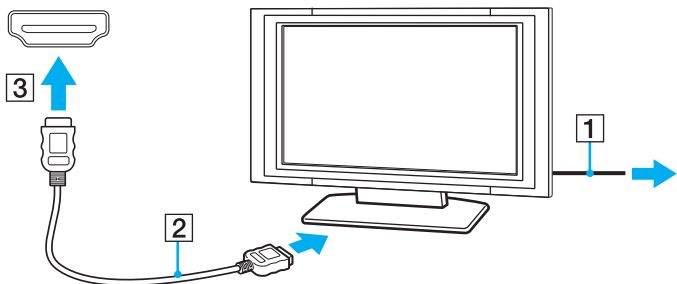

!
Jos käytetään muuta kuin Sonyn toimittamaa laiteohjainta, kuvaa ei näy eikä ääntä kuulu. Käytä aina päivitysten tekemiseen Sonyn toimittamaa laiteohjainta.



Katso muut asennus- ja käyttöohjeet televisiosi mukana toimitetusta käyttöoppaasta.

HDMI-kaapeli siirtää sekä kuva- että äänisignaalin.

Voit liittää laadukkaan digitaalisen äänilähteen tietokoneen ja television väliin seuraavasti

Voit kytkeä laadukkaan kotiteatterivastaanottimen tai surround-äänilaitteen tietokoneen ja television väliin käyttämällä HDMI-liitäntää.



Ennen laitteen kytkemistä tietokoneeseen varmista ensin, että HDMI-liitäntä on asennettu television ja kotiteatterivastaanottimen tai surround-äänilaitteen väliin.

Äänilaitteasetusta on muutettava, jotta **HDMI**-lähtöporttiin kytketystä äänilaitteesta kuuluisi ääntä. Tarkemmat ohjeet ovat kohdassa **Miten äänilaitemäärittystä muutetaan? (sivu 157)**.

- 1 Kytke virta televisioon ja määritä sen tuloksi HDMI-tulo.
- 2 Kytke virta kotiteatterivastaanottimeen tai surround-äänilaitteeseen ja määritä sen tuloksi HDMI-tulo.
- 3 Kytke HDMI-kaapelin toinen pää kotiteatterivastaanottimen tai surround-äänilaitteen HDMI-tuloporttiin ja toinen pää tietokoneen **HDMI**-lähtöporttiin.



Voit säätää liitetyn television näyttötarkkuutta tietokoneella. Lisätietoja on kohdassa **Miksi näytössä ei näy videokuvaa? (sivu 148)**.

HDMI-liitännän yhteydessä äänenvoimakkuutta voidaan säätää vain kytketystä äänilaitteesta. Tietokoneella ei voi säätää minkään kytketyn äänilaitteen äänenvoimakkuutta.

Näyttötilojen valitseminen

Kun tietokoneeseen on kytketty ulkoinen näyttö, voit käyttää ensisijaisena näyttönä joko tietokoneen näyttöä tai kytkettyä näyttöä.



Kuva ei ehkä näy samanaikaisesti sekä tietokoneen näytössä että ulkoisessa näytössä tai projektorissa, jos ulkoinen näyttö tai projektori ei tue tätä ominaisuutta.

Kytke virta ulkoiseen näyttöön, ennen kuin kytket virran tietokoneeseen.

Näyttötilan valitseminen Fn+F7-näppäimillä

Voit valita näyttötilan **Fn+F7**-näppäimillä. Lisätietoja on kohdassa **Fn-näppäinyhdistelmät ja niihin liittyvät toiminnot (sivu 31)**.

Näyttötilan valitseminen näyttöasetuksista

- 1 Napsauta työpöytää hiiren kakkospainikkeella ja valitse **Näytön tarkkuus**.
- 2 Valitse avattavasta **Useita näyttöjä** -luettelosta haluamasi asetus ja napsauta sitten **OK**-painiketta.

Multiple Monitors -toiminnon käyttäminen

Multiple Monitors -toiminto mahdollistaa työpöydän osien jakamisen useille näytöille. Jos sinulla on esimerkiksi näyttöliitäntään kytketty ulkoinen näyttö, tietokoneen näyttö ja ulkoinen näyttö voivat toimia yhtenä laajana työpöytänä.

Voit siirtää osoittimen näytöstä toiseen. Näin voit vetää objekteja, kuten avoimen sovellusikkunan tai tehtäväpalkin, näytöstä toiseen.

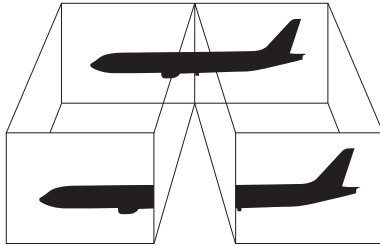

Multiple Monitors -toiminnon käyttäminen



Ulkoinen näyttö tai televisio ei ehkä tue Multiple Monitors -toimintoa.

Jotkin ohjelmat eivät ehkä sovi yhteen Multiple Monitors -asetusten kanssa.

Varmista, ettei tietokone siirry lepo- tai horrostilaan, kun käytät Multiple Monitors -toimintoa. Silloin tietokone ei ehkä pysty palaamaan normaalitilaan.

Jos olet määrittänyt kullekin näyttölaitteelle eri värit, älä laajenna yhtä ikkunaa kahdelle näytölle. Silloin tietokone ei ehkä toimi oikein.

- 1 Napsauta työpöytää hiiren kakkospainikkeella ja valitse **Näytön tarkkuus**.
- 2 Valitse avattavasta **Useita näyttöjä** -luettelosta **Laajenna nämä näytöt** ja napsauta sitten **OK**-painiketta.



Voit mukauttaa Multiple Monitors -toimintoa määrittämällä yksittäisten näyttöjen värit ja tarkkuudet erikseen.

Määritä kullekin näytölle aiempaa vähemmän värejä tai aiempaa pienempi tarkkuus.

Ulkoisen mikrofonin kytkeminen

Voit kytkeä tietokoneeseen ulkoisen mikrofonin (ei sisälly toimitukseen).

Voit kytkeä ulkoisen mikrofonin seuraavasti

Kytke mikrofonin kaapeli (1) tietokoneen mikrofoniliitäntään (2) .

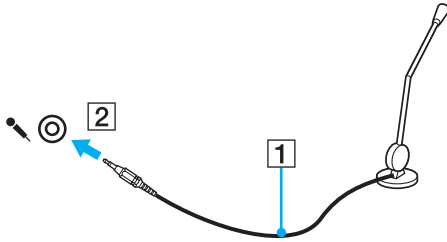

Varmista, että mikrofoni on suunniteltu käyttämällesi tietokoneelle.

USB-laitteen kytkeminen

Voit kytkeä tietokoneeseen Universal Serial Bus (USB) -laitteen, kuten hiiren, levyaseman, kaiuttimen tai tulostimen.

Voit kytkeä USB-laitteen seuraavasti

- 1 Valitse USB-portti (1), jota haluat käyttää.
- 2 Kytke USB-laitteen kaapeli (2) USB-porttiin.

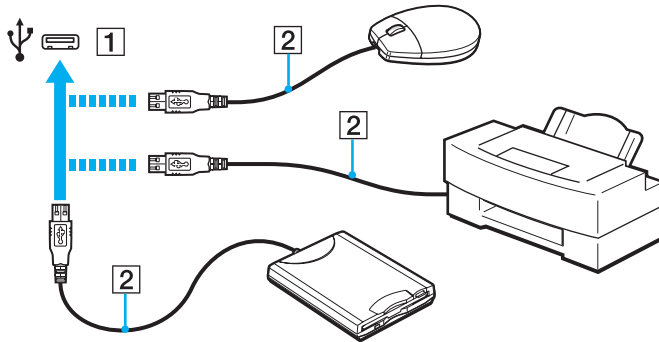

USB-laitteen kytkentään liittyviä huomautuksia

- Tietokoneeseen on ehkä asennettava USB-laitteen mukana toimitettava ohjainohjelmisto ennen USB-laitteen käyttöä. Lisätietoja on USB-laitteen mukana toimitetussa käyttöoppaassa.
- Käytä asiakirjoja tulostaessasi USB-tulostinta, joka on yhteensopiva tietokoneessasi olevan Windows-version kanssa.
- Tietoja USB-laitteen irrottamisesta on laitteen mukana toimitetussa käyttöoppaassa.
- Suojaa tietokoneesi ja/tai USB-laitteesi vaurioilta noudattamalla seuraavia ohjeita:
 - Jos siirrät tietokonetta, johon on liitetty USB-laitteita, varo, ettei USB-portteihin kohdistu iskuja.
 - Älä pane tietokonetta laukkuun tai kantolaatikkoon, jos koneeseen on kytkettyinä USB-laitteita.

i.LINK-laitteen kytkeminen

Tietokoneessa on i.LINK-portti. Sen avulla voit luoda yhteyden i.LINK-laitteeseen, esimerkiksi digitaaliseen videokameraan.



i.LINK on Sony Corporationin tavaramerkki, jota käytetään ainoastaan ilmoittamaan, että tuote sisältää IEEE 1394 -liitännän. i.LINK-yhteyden muodostamismenettely vaihtelee käytettyjen sovellusohjelmien, käyttöjärjestelmien ja i.LINK-yhteensopivien laitteiden mukaan. Kaikki i.LINK-yhteydellä varustetut laitteet eivät välttämättä pysty viestimään keskenään. Lisätietoja käyttöolosuhteista ja asianmukaisesta liittämisestä on yhteensopivan i.LINK-laitteen mukana toimitetussa käyttöoppaassa. Ennen kuin liität järjestelmään yhteensopivan i.LINK-oheislaitteen, kuten CD-RW- tai kiintolevyaseman, on varmistettava käyttöjärjestelmän yhteensopivuus ja vaaditut käyttöolosuhteet.

i.LINK-laitteiden kytkemiseen liittyviä huomautuksia

- Tietokoneen i.LINK-portti ei syötä virtaa ulkoisiin laitteisiin. Jos ulkoinen laite tarvitsee virtaa, kytke siihen virtalähde.
- i.LINK-portti tukee 400 Mb/s:n tiedonsiirtonopeuksia. Todellinen tiedonsiirtonopeus määräytyy kuitenkin ulkoisten laitteiden tiedonsiirtonopeuden mukaan.
- Lisävarusteena hankittavia i.LINK-kaapeleita ei ehkä ole saatavilla joissakin maissa ja joillakin alueilla.
- i.LINK-yhteys muiden yhteensopivien laitteiden kanssa ei ole täysin taattu.
- i.LINK-yhteys ei käytetyistä sovellusohjelmista, käyttöjärjestelmistä ja i.LINK-yhteensopivista laitteista riippuen ole välttämättä käytettävissä. Lisätietoja on ohjelmiston mukana toimitetussa käyttöoppaassa.
- Tarkista i.LINK-yhteensopivien oheislaitteiden (esimerkiksi kiintolevyn tai CD-RW-aseman) käyttöehdot sekä käyttöjärjestelmän yhteensopivuus, ennen kuin kytket laitteita tietokoneeseen.

Digitaalisen videokameran kytkeminen

Voit kytkeä digitaalisen videokameran seuraavasti

Kytke i.LINK-kaapelin (1) (ei sisälly toimitukseen) toinen pää tietokoneen i.LINK-porttiin (2) ja toinen pää digitaalisen videokameran DV In/Out -porttiin (3).

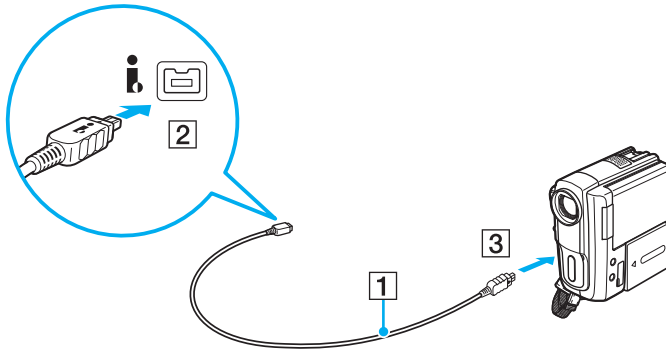

Kytkemistapa vaihtelee yhteensopivan i.LINK-laitteen mukaan. Lisätietoja on laitteen mukana toimitetussa käyttöoppaassa.

Digitaalisessa videokamerassa olevan "Memory Stick" -muistikortin sisältöä ei voi käyttää i.LINK-yhteyden kautta.

VAIO-tietokoneen mukauttaminen



Tässä osassa on tietoja siitä, miten voit muuttaa VAIO-tietokoneen pääasetuksia. Ovit muun muassa käyttämään ja mukauttamaan Sony-ohjelmia ja -apuohjelmia.

- ❑ **Salasanan asettaminen (sivu 84)**
- ❑ **Intel(R) VT -tekniikan käyttäminen (sivu 91)**
- ❑ **VAIO Control Center -ohjelmiston käyttäminen (sivu 92)**
- ❑ **VAIO Power Management -ohjelman käyttäminen (sivu 93)**
- ❑ **Näyttökielen vaihtaminen (sivu 94)**

Salasanan asettaminen

Asettamalla salasanan voit suojata tietokoneesi luvattomalta käytöltä. Käyttäjä joutuu tällöin syöttämään salasanan, kun tietokone käynnistetään tai kun se palautuu normaalitilaan lepo- tai horrostilasta.

!
Älä unohda salasanaasi. Kirjoita salasanamuistiin ja säilytä se turvallisessa paikassa.

Salasanatyyppi	Kuvaus
Käynnistyssalasana	<p>Voit käyttää BIOS-toimintoja kahdentyyppisten salasanojen asettamiseen:</p> <ul style="list-style-type: none">- Koneen salasanat: käyttäjät, joilla on järjestelmänvalvojan oikeudet, voivat sen avulla muuttaa kaikkia asetusvalintoja BIOS-asetusnäytössä ja käynnistää tietokoneen.- Käyttäjän salasanat: tavalliset käyttäjät voivat sen avulla muuttaa joitakin asetusvalintoja BIOS-asetusnäytössä ja käynnistää tietokoneen. Koneen salasanat on asetettava ennen käyttäjän salasanan asettamista. <p> Tietokone pyytää antamaan käynnistyssalasanan, kun VAIO-logo tulee tietokoneen näyttöön.</p> <p>! Jos unohdat koneen salasanan, salasanat on nollattava. Tästä palvelusta peritään maksu. Jos salasanat on tarpeen nollata, ota yhteys Sonyn valtuutettuun palvelu-/tukikeskukseen. Ohjeita lähimmän tukikeskuksen tai edustajan löytämiseksi on kohdassa Lisätietoja VAIO-tietokoneesta (sivu 5).</p> <p>Voit nollata käyttäjän salasanan BIOS-asetusnäytössä syöttämällä koneen salasanan.</p>
Windows-salasana	<p>Käyttäjät voivat sen avulla kirjautua tietokoneeseen ja suojata kunkin käyttäjätileistä omalla salasanalla.</p> <p> Tietokone pyytää antamaan Windows-salasanan, kun käyttäjätunnus on valittu.</p>

Käynnistyssalasanan asettaminen

Voit lisätä käynnistyssalasanan (koneen salasanan) seuraavasti

- 1 Käynnistä tietokone.
- 2 Paina **F2**-näppäintä, kun VAIO-logo tulee näkyviin. BIOS-asetusnäyttö tulee näkyviin. Jos näyttö ei tule näkyviin, käynnistä tietokone uudelleen, ja kun VAIO-logo tulee näyttöön, paina useita kertoja **F2**-näppäintä.
- 3 Valitse **←**- tai **→**-näppäimellä **Security**, valitse sitten **Security**-välilehdestä **Set Machine Password** ja paina **Enter**-näppäintä.
- 4 Kirjoita salasana kahdesti salasanan syöttöruudussa ja paina **Enter**-näppäintä. Salasana voi olla enintään 32 aakkosnumeerista merkkiä pitkä (välilyönnit mukaan luettuina).
- 5 Valitse **Security**-kohdasta **Password when Power On** ja paina **Enter**-näppäintä.
- 6 Muuta asetus **Disabled** asetukseksi **Enabled**.
- 7 Valitse **←**- tai **→**-näppäimellä **Exit**, valitse **Exit Setup** ja paina sitten **Enter**-näppäintä. Paina **Enter**-näppäintä vahvistuskehotteessa.

Voit lisätä käynnistyssalasanana (käyttäjän salasanan) seuraavasti

! Koneen salasana on asetettava ennen käyttäjän salasanan asettamista.

- 1 Käynnistä tietokone.
- 2 Paina **F2**-näppäintä, kun VAIO-logo tulee näkyviin. BIOS-asetusnäyttö tulee näkyviin. Jos näyttö ei tule näkyviin, käynnistä tietokone uudelleen, ja kun VAIO-logo tulee näyttöön, paina useita kertoja **F2**-näppäintä.
- 3 Kirjoita koneen salasana ja paina **Enter**-näppäintä.
- 4 Valitse **←**- tai **→**-näppäimellä **Security**, valitse sitten **Security**-välilehdestä **Set User Password** ja paina **Enter**-näppäintä.
- 5 Kirjoita salasana kahdesti salasanan syöttöruudussa ja paina **Enter**-näppäintä. Salasana voi olla enintään 32 aakkosnumeerista merkkiä pitkä (välilyönnit mukaan luettuina).
- 6 Valitse **←**- tai **→**-näppäimellä **Exit**, valitse **Exit Setup** ja paina sitten **Enter**-näppäintä. Paina **Enter**-näppäintä vahvistuskehotteessa.

Voit muuttaa tai poistaa käynnistyssalasanan (koneen salasanan) seuraavasti

- 1 Käynnistä tietokone.
- 2 Paina **F2**-näppäintä, kun VAIO-logo tulee näkyviin. BIOS-asetusnäyttö tulee näkyviin. Jos näyttö ei tule näkyviin, käynnistä tietokone uudelleen, ja kun VAIO-logo tulee näyttöön, paina useita kertoja **F2**-näppäintä.
- 3 Kirjoita koneen salasana ja paina **Enter**-näppäintä.
- 4 Valitse **←**- tai **→**-näppäimellä **Security**, valitse sitten **Security**-välilehdestä **Set Machine Password** ja paina **Enter**-näppäintä.
- 5 Salasanan syöttöruudussa kirjoita voimassa oleva salasana kerran, kirjoita sitten uusi salasana kahdesti ja paina lopuksi **Enter**-näppäintä. Voit poistaa salasanan jättämällä **Enter New Password**- ja **Confirm New Password** -kentät tyhjiksi ja painamalla **Enter**-näppäintä.
- 6 Valitse **←**- tai **→**-näppäimellä **Exit**, valitse **Exit Setup** ja paina sitten **Enter**-näppäintä. Paina **Enter**-näppäintä vahvistuskehotteessa.

Voit muuttaa tai poistaa käynnistyssalasanan (käyttäjän salasanan) seuraavasti

- 1 Käynnistä tietokone.
- 2 Paina **F2**-näppäintä, kun VAIO-logo tulee näkyviin. BIOS-asetusnäyttö tulee näkyviin. Jos näyttö ei tule näkyviin, käynnistä tietokone uudelleen, ja kun VAIO-logo tulee näyttöön, paina useita kertoja **F2**-näppäintä.
- 3 Kirjoita käyttäjän salasana ja paina **Enter**-näppäintä.
- 4 Valitse **←**- tai **→**-näppäimellä **Security**, valitse sitten **Security**-välilehdestä **Set User Password** ja paina **Enter**-näppäintä.
- 5 Salasanan syöttöruudussa kirjoita voimassa oleva salasana kerran, kirjoita sitten uusi salasana kahdesti ja paina lopuksi **Enter**-näppäintä.
Voit poistaa salasanan jättämällä **Enter New Password**- ja **Confirm New Password** -kentät tyhjiksi ja painamalla **Enter**-näppäintä.
- 6 Valitse **←**- tai **→**-näppäimellä **Exit**, valitse **Exit Setup** ja paina sitten **Enter**-näppäintä.
Paina **Enter**-näppäintä vahvistuskehotteessa.

Windows-salasanan asettaminen

Voit lisätä Windows-salasanan seuraavasti

- 1 Valitse **Käynnistä** ja **Ohjauspaneeli**.
- 2 Valitse **Käyttäjätilit ja Perhekäytön suojausasetukset** tai **Käyttäjätilit**.
- 3 Napsauta **Käyttäjätilit**-kohtaa.
- 4 Valitse **Muutosten tekeminen käyttäjätiliin** -kohdassa **Määritä tilillesi salasana**.
- 5 Kirjoita **Uusi salasana**- ja **Vahvista uusi salasana** -kenttiin tilisi salasana.
- 6 Valitse **Luo salasana**.



Lisätietoja Windows-salasanasta saa **Windowsin Ohje ja tuki** -toiminnosta.

Voit muuttaa Windows-salasanan seuraavasti

- 1 Valitse **Käynnistä** ja **Ohjauspaneeli**.
- 2 Valitse **Käyttäjätilit ja Perhekäytön suojausasetukset** tai **Käyttäjätilit**.
- 3 Napsauta **Käyttäjätilit**-kohtaa.
- 4 Valitse **Muuta salasana**.
- 5 Kirjoita **Nykyinen salasana** -kenttään nykyinen salasanasi.
- 6 Kirjoita **Uusi salasana**- ja **Vahvista uusi salasana** -kenttiin uusi salasana.
- 7 Valitse **Muuta salasana**.

Voit poistaa Windows-salasanan seuraavasti

- 1 Valitse **Käynnistä** ja **Ohjauspaneeli**.
- 2 Valitse **Käyttäjätilit ja Perhekäytön suojausasetukset** tai **Käyttäjätilit**.
- 3 Napsauta **Käyttäjätilit**-kohtaa.
- 4 Valitse **Poista salasana**.
- 5 Kirjoita **Nykyinen salasana** -kenttään nykyinen salasana, jonka haluat poistaa.
- 6 Valitse **Poista salasana**.

Intel(R) VT -tekniikan käyttäminen

Intel(R) Virtualization Technology (VT) -tekniikan ansiosta voit parantaa tietokoneesi suorituskykyä käyttämällä laitteistovirtualisointiohjelmistoa.

!
Intel VT ei ehkä ole käytävissä joidenkin tietokoneiden suorittimien kanssa.

Kysy lisätietoja virtualisoinnista ja laitteistovirtualisointiohjelmiston käytöstä ohjelmiston julkaisijalta.

Voit ottaa Intel VT -tekniikan käyttöön seuraavasti

- 1 Käynnistä tietokone.
- 2 Paina **F2**-näppäintä, kun VAIO-logo tulee näkyviin. BIOS-asetusnäyttö tulee näkyviin. Jos näyttö ei tule näkyviin, käynnistä tietokone uudelleen, ja kun VAIO-logo tulee näyttöön, paina useita kertoja **F2**-näppäintä.
- 3 Valitse **←**- tai **→**-näppäimellä **Advanced**.
- 4 Valitse **↑**- tai **↓**-näppäimellä **Intel(R) Virtualization Technology** tai **Intel(R) VT**, paina sitten **Enter**-näppäintä, valitse **Enabled** ja paina **Enter**-näppäintä.

!
Jos **Advanced**-välilehti ei tule näkyviin BIOS-asetusnäytössä tai jos et voi valita **Intel(R) Virtualization Technology** -vaihtoehtoa, Intel VT ei ole käytettävissä tietokoneessa.

- 5 Valitse **←**- tai **→**-näppäimellä **Exit**, valitse **Exit Setup** ja paina sitten **Enter**-näppäintä. Paina **Enter**-näppäintä vahvistuskehotteessa.

VAIO Control Center -ohjelmiston käyttäminen

VAIO Control Center -ohjelmiston avulla on mahdollista tarkastella järjestelmän tietoja ja määrittää järjestelmän asetuksia.

Voit käyttää VAIO Control Center -ohjelmistoa seuraavasti

- 1** Valitse **Käynnistä, Kaikki ohjelmat** ja **VAIO Control Center**.
- 2** Valitse haluamasi ohjausvalinta ja muuta asetus.
- 3** Kun olet lopettanut, napsauta **OK**.
Haluamasi kohteen asetus on muuttunut.



Lisätietoja vaihtoehdoista on **VAIO Control Center** -ohjelman mukana toimitetussa ohjetiedostossa.

Jotkin ohjausvalinnat eivät ole näkyvissä, jos avaat **VAIO Control Center** -ohjelmiston tavallisena käyttäjänä.

VAIO Power Management -ohjelman käyttäminen

Virranhallinnan avulla voit määrittää virrankäyttösuunnitelmia, jotka sisältävät virrankäyttötarpeitasi vastaavia verkkovirta- ja akkukäyttöasetuksia.

VAIO Power Management -toiminto lisätään Windowsin **Virranhallinta-asetukset**-ikkunaan. Tällä sovellusohjelmalla voit laajentaa Windowsin virranhallintatoimintoja ja tehostaa näin tietokoneen toimintaa sekä pidentää akun käyttöikää.

Virrankäyttösuunnitelman valitseminen

Kun käynnistät tietokoneen, tehtäväpalkissa näkyy virtakuvake. Tämä kuvake osoittaa parhaillaan käytössä olevan virtalähteen. Kun napsautat tätä kuvaketta, näyttöön tulee ikkuna, jossa näkyy virtatila.

Voit valita virrankäyttösuunnitelman seuraavasti

- 1 Napsauta tehtäväpalkissa olevaa virtakuvaketta hiiren kakkospainikkeella ja valitse **Virranhallinta-asetukset**.
- 2 Valitse haluamasi virrankäyttösuunnitelma.

Voit muuttaa virrankäyttösuunnitelman asetuksia seuraavasti

- 1 Valitse **Virranhallinta-asetukset**-ikkunasta haluamasi virrankäyttösuunnitelman oikealta puolelta **Muuta suunnitelman asetuksia**.
Muuta lepotilan ja näytön asetuksia haluamallasi tavalla.
- 2 Jos haluat vaihtaa lisäasetuksia, valitse **Muuta virranhallinnan lisäasetuksia** ja siirry vaiheeseen 3.
Muussa tapauksessa valitse **Tallenna muutokset**.
- 3 Valitse **VAIO Power Management** -välilehti.
Vaihda kunkin kohdan asetuksia.
- 4 Napsauta **OK**-painiketta.



Voit tarkistaa nykyiset virranhallinta-asetukset **VAIO Control Center** -ohjelman **VAIO Power Management Viewer** -toiminnolla.

Näyttökielen vaihtaminen

Windows 7 Ultimate- tai **Windows 7 Enterprise** -käyttöjärjestelmällä varustetuissa malleissa voit ladata ja asentaa haluamasi kielipaketin.



Katso tietokoneen kokoonpanotiedot Tekniset tiedot -online-oppaasta.



Kielitukipaketin lataamista varten tietokoneen tulee olla kytketty Internetiin. Tietoja Internet-yhteyden muodostamisesta on kohdassa **Internetin käyttäminen (sivu 55)**.

Voit asentaa kielitukipaketin seuraavasti

- 1 Valitse **Käynnistä, Kaikki ohjelmat** ja **Windows Update**.
- 2 Valitse **xx** (numero) **valinnaista päivitystä on saatavissa**.
- 3 Valitse haluamasi kieli luettelosta.
- 4 Aloita valitun kielipaketin lataaminen ja asentamisen napsauttamalla **OK**.

Voit vaihtaa näyttökielen seuraavasti

- 1 Napsauta **Käynnistä**-painiketta, valitse **Ohjauspaneeli** ja valitse sitten **Aika-, kieli- ja alueasetukset**.
- 2 Valitse **Alue ja kieli**.
- 3 Valitse **Näppäimistöt ja kielet** -välilehti.
- 4 Valitse näyttökieli avattavasta luettelosta.
- 5 Napsauta **OK**-painiketta.

VAIO-tietokoneen päivittäminen

VAIO-tietokoneessa ja sen muistimoduuleissa on käytetty tarkkuuskomponentteja ja -liitosmenetelmiä. Jotta takuu ei raukea tuotteen takuuajana, noudata seuraavia ohjeita:

- Ota yhteyttä jälleenmyyjäsi uuden muistimoduulin asennusta varten.
- Älä asenna moduulia itse, jos sinulla ei ole kokemusta tietokoneen muistin päivittämisestä.
- Älä kosketa liittimiä tai avaa muistimoduulin lokeron kantta.

Ota yhteyttä VAIO-Link-palveluun, jos tarvitset apua.



Moduulin tyyppi ja tietokoneeseen asennettun muistin määrä voivat vaihdella ostamasi tietokoneen mallin mukaan. Katso tietokoneen kokoonpanotiedot Tekniset tiedot -online-oppaasta.

Muistin lisääminen ja poistaminen

Jos haluat laajentaa tietokoneen toiminnallisuutta, voit lisätä keskusmuistia asentamalla lisävarusteena hankittavia lisämuistimoduuleja. Ennen kuin päivität tietokoneesi muistin, lue seuraavilla sivuilla olevat tiedot ja ohjeet.

Muistin lisäämiseen ja poistamiseen liittyviä huomautuksia

- Aseta tietokone tasaiselle alustalle ennen muistimoduulien lisäämistä tai poistamista.
- Ole varovainen tehdessäsi muutoksia muistiin. Muistimoduulin väärä asennus voi vahingoittaa järjestelmää. Tällainen vaurio voi mitätöidä valmistajan takuun.
- Käytä vain sellaisia muistimoduuleja, jotka ovat yhteensopivia tietokoneen kanssa. Jos tietokone ei havaitse muistimoduulia tai Windows-käyttöjärjestelmän toiminta muuttuu epävakaaaksi, ota yhteys myyntiedustajaan tai muistimoduulin valmistajaan.
- Sähköstaattinen purkautuminen (ESD) saattaa vaurioittaa sähkökomponentteja. Varmista seuraavat seikat, ennen kuin kosketat muistimoduulia:
 - Nämä toimintasarjat edellyttävät, että tunnet tietokoneisiin liittyvän yleisen terminologian, turvakäytännöt sekä sähkölaitteiden käyttämistä ja muuttamista koskevat säännökset.
 - Katkaise tietokoneen virta, irrota tietokone virtalähteistä (akusta ja verkkolaitteesta) sekä katkaise muut mahdolliset tietoliikenne-, verkko- ja modeemiyhteydet, ennen kuin irrotat mitään tietokoneen kantta tai paneelia. Muuten saattaa aiheutua henkilövahinkoja tai laitteistovaurioita.
 - ESD saattaa vaurioittaa muistimoduuleja ja muita komponentteja. Asenna muistimoduuli ainoastaan ESD-suojatussa työtilassa. Jos tällaista tilaa ei ole saatavissa, älä työskentele matolla äläkä käsittele materiaaleja, jotka tuottavat tai keräävät staattista sähköä (esimerkiksi sellofaanikääreet). Maadoita itsesi koskettamalla kotelon maalaamatonta metalliosaa tämän toimenpiteen aikana.
 - Älä avaa muistimoduulin pakkausta, ennen kuin olet valmis vaihtamaan moduulin. Pakkaus suojaa moduulia ESD:ltä.

- Käytä muistimoduulin mukana tulevaa erityistä suojapussia tai suojaa moduuli ESD:tä vastaan käärimällä se alumiinifolioon.
- Nesteen tai vieraiden aineiden tai esineiden joutuminen muistimoduulipaikkoihin tai tietokoneen muihin sisäosiin vaurioittaa tietokonetta, eivätkä tästä johtuvat korjaukset kuulu takuun piiriin.
- Älä laita muistimoduulia paikkaan, jossa se voi altistua
 - lämmönlähteiden, kuten lämpöpatterien tai ilmakanavien, tuottamalle lämmölle
 - suoralle auringonvalolle
 - pölylle
 - mekaaniselle tärinälle tai iskuille
 - voimakkaille magneeteille tai kaiuttimille, joita ei ole suojattu magneettisesti
 - yli 35 °C:n tai alle 5 °C:n lämpötiloille
 - suurelle kosteudelle.
- Käsittele muistiyksikköä varovasti. Jotta välttäisit käsien ja sormien vahingoittumisen, älä koske tietokoneen sisällä olevia komponenttien ja piirilevyjen reunoja.

Muistimoduulin irrottaminen ja asentaminen

Voit vaihtaa tai lisätä muistimoduulin seuraavasti

- 1 Sammuta tietokone ja irrota kaikki oheislaitteet.
- 2 Irrota tietokone verkkovirrasta ja poista akku.
- 3 Odota noin tunti, kunnes tietokone on jäähtynyt.
- 4 Avaa tietokoneen pohjassa oleva ruuvi, jota alla oleva nuoli osoittaa, ja irrota muistimoduulin lokeron kansi.

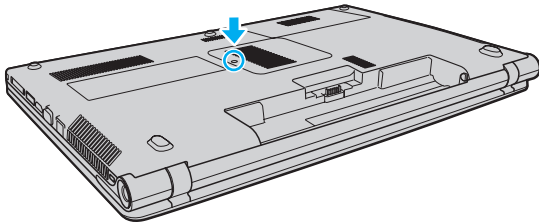

- 5 Pura staattinen sähkö koskettamalla metalliesinettä.

6 Irrota asennettuna oleva muistimoduuli seuraavasti:

- Vedä salvat nuolien suuntaan (1).
Muistimoduuli vapautuu.
- Varmista, että muistimoduuli kallistuu ylös, ja vedä se sitten ulos nuolen (2) suuntaan.

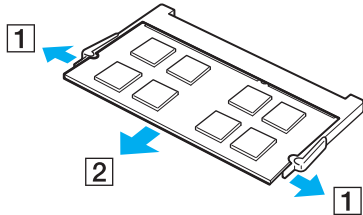

7 Poista uusi muistimoduuli pakkauksestaan.

- 8 Työnnä muistimoduuli muistimoduulipaikkaan ja paina sitä sisään, kunnes se napsahtaa paikalleen.

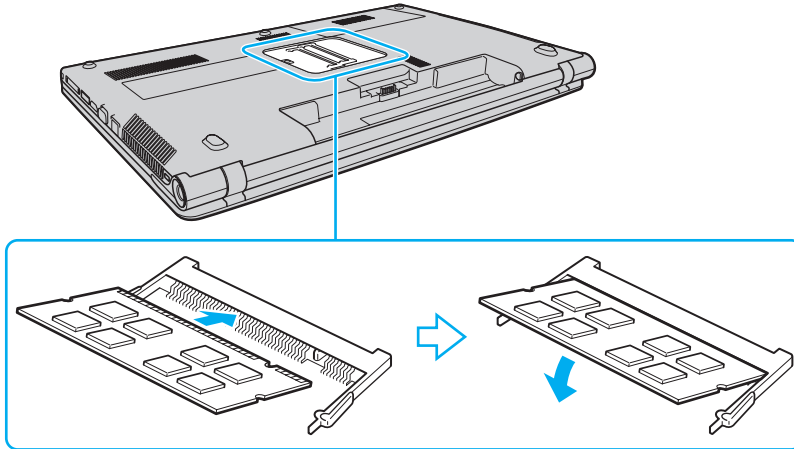

!
Älä kosketa muita emolevyn osia kuin muistimoduulia.

Tarkista, että työnnät muistimoduulin liitinreunan muistimoduulipaikkaan siten, että modulissa oleva lovi on avoimen muistikorttipaikan pienen ulokkeen kohdalla. Älä käytä voimaa työntäessäsi muistimoduulia muistimoduulipaikkaan ja varmista, että muistimoduuli on oikein päin. Muussa tapauksessa muistimoduulipaikka ja muistimoduuli saattavat vahingoittua.

- 9 Aseta muistimoduulin lokeron kansi paikalleen.
10 Kiristä tietokoneen pohjassa oleva ruuvi.
11 Aseta akku takaisin paikalleen ja kytke tietokoneeseen virta.

Muistitilan tarkistaminen

Voit tarkistaa muistin määrän seuraavasti

- 1 Käynnistä tietokone.
- 2 Valitse **Käynnistä, Kaikki ohjelmat** ja **VAIO Control Center**.
- 3 Valitse **System Information** ja valitse **System Information**.

Voit tarkastella järjestelmässä olevan muistin määrää ohjelman oikeanpuoleisessa ruudussa. Jos lisätty muisti ei näy, toista asennustoimet ja käynnistä tietokone uudelleen.

Varotoimia

Tässä osassa esitellään turvaohjeita ja varotoimia, joilla voit suojata VAIO-tietokoneesi mahdollisilta vaurioilta.

- Turvallisuustietoja (sivu 103)**
- Huolto- ja ylläpitotiedot (sivu 106)**
- Tietokoneen käsitteleminen (sivu 107)**
- Nestekidenäytön käsitteleminen (sivu 109)**
- Virtalähteen käyttäminen (sivu 110)**
- Sisäisen kameran käsitteleminen (sivu 111)**
- Levyjen käsitteleminen (sivu 112)**
- Akun käyttäminen (sivu 113)**
- ”Memory Stick” -muistikorttien käsitteleminen (sivu 114)**
- Sisäisen tallennusvälineen käsitteleminen (sivu 115)**

Turvallisuustietoja

Tietokone

- Käytä tietokonetta kiinteällä ja vakaalla alustalla.
- Tietokoneen käyttäminen suoraan sylissä ei ole suositeltavaa. Tietokoneen pohjan lämpötila voi nousta normaalin käytön aikana. Pitkäaikainen käyttö saattaa aiheuttaa epämukavuutta tai palovammoja.
- Estä ylikuumentuminen varmistamalla riittävä ilmanvaihto. Älä aseta tietokonetta huokoisille pinnoille, kuten matoille, huoville, sohville tai sängyille, tai lähelle verhoja, jotka saattavat tukkia tietokoneen tuuletusaukot.
- Käytä ainoastaan teknisten määritysten mukaisia oheislaitteita ja kytkentäkaapeleita.

Virtalähde

- Älä päästä verkkolaitetta kosketuksiin ihosi kanssa. Siirrä verkkolaite pois kehosi läheisyydestä, jos se kuumenee ja aiheuttaa epämukavuutta.
- Älä aseta painavia esineitä virtajohdon päälle. Se saattaa aiheuttaa tulipalon.
- Irrota johto pistorasiasta vetämällä pistokkeesta. Älä koskaan vedä johdosta.
- Irrota tietokone pistorasiasta, jos et aio käyttää tietokonetta pitkään aikaan.
- Kun verkkolaitetta ei käytetä, irrota se pistorasiasta.
- Varmista, että pistorasia on helposti käytettävissä paikassa.

Akku

- Älä jätä akkua koskaan yli 60 °C:n lämpötilaan, kuten aurinkoiselle paikalle pysäköityyn autoon tai suoraan auringonvaloon.
- Kaikki akut eivät täytä Sonyn asettamia laatu- ja turvallisuusvaatimuksia. Turvallisuussyistä tämä tietokone toimii vain käytettäessä tätä mallia varten tarkoitettuja alkuperäisiä Sony-akkuja. Jos tietokoneeseen asennetaan jokin muu akku, akku ei lataudu eikä tietokone toimi.
- Pidä akku loitolla kaikista lämmönlähteistä.
- Pidä akku kuivana.
- Älä avaa tai pura akkua.
- Älä altista akkua mekaanisille iskuille, kuten pudotuksille kovalle alustalle.
- Jos et käytä tietokonetta pitkään aikaan, poista akku tietokoneesta, jotta se ei vaurioidu.
- Jos et ole käyttänyt akkua pitkään aikaan, sen jäljellä oleva käyttöaika voi lyhentyä. Tämä on normaalia, ei merkki toimintahäiriöstä. Akun varaus purkautuu vähitellen, vaikkei sitä käytettäisi. Kytke tietokone verkkolaitteeseen ja lataa akku uudelleen, ennen kuin käytät tietokonetta.

Kuulokkeet

- Liikenneturvallisuus** – Älä käytä korvakuulokkeita ajaessasi autoa tai polkupyörää tai käyttäessäsi jotakin moottoriajoneuvoa. Korvakuulokkeiden käyttäminen saattaa aiheuttaa vaaran liikenteessä, ja se on laitonta joillakin alueilla. Musiikin kuunteleminen suurella äänenvoimakkuudella saattaa olla vaarallista myös kävellessä, erityisesti suojateitä ylitettäessä.
- Kuulovaurioiden estäminen** – Vältä korvakuulokkeiden käyttämistä suurella äänenvoimakkuudella. Kuulonhuoltoammattilaiset neuvovat välttämään jatkuvaa, äänekästä ja pitkäaikaista soittamista. Jos korvasi alkavat soida, pienennä äänen voimakkuutta tai keskeytä kuunteleminen.

”Memory Stick”

Säilytä ”Memory Stick” -muistikortit ja ”Memory Stick” -sovittimet lasten ulottumattomissa. Niiden nielaiseminen voi aiheuttaa tukehtumisriskin.

Huolto- ja ylläpitotiedot

Tietokone

- Puhdista kotelo pehmeällä, kuivalla kankaalla tai miedolla puhdistusaineella kostutetulla kankaalla. Älä käytä hankaavia sieniä, hankausjauhetta tai liuottimia, kuten alkoholia tai bensiiniä, koska ne voivat vaurioittaa tietokoneen pintaa.
- Varmista, että irrotat verkkolaitteen ja akun ennen tietokoneen puhdistamista.

Nestekidenäyttö

Pyyhi nestekidenäytön pinta pehmeällä, kuivalla kankaalla. Pinnan hankaaminen saattaa vahingoittaa näyttöä.

Sisäänrakennettu kamera

Puhdista sisäisen kameran linssin suojus puhallinharjalla tai pehmeällä harjalla. Jos suojus on erittäin likainen, pyyhi se pehmeällä ja kuivalla liinalla. Älä hankaa suojusta, sillä se vahingoittuu helposti.

Levyt

- Levyjen asianmukainen käsittely on erittäin tärkeää luotettavuuden takaamiseksi. Älä käytä liuotteita, kuten bensiiniä, ohennusaineita, kaupallisia puhdistusaineita tai antistaattisia suihkeita, koska ne saattavat vahingoittaa levyä.
- Normaali puhdistus tehdään pitelemällä levyä reunoista ja pyyhkimällä pinta pehmeällä kankaalla keskustasta ulospäin.
- Jos levy on pahoin tahriintunut, kostuta pehmeä kangas vedellä, purista se kunnolla ja pyyhi levyn pinta keskustasta ulospäin. Pyyhi jäljelle jäänyt kosteus kuivalla, pehmeällä kankaalla.

Tietokoneen käsitteleminen

- Jos tietokoneen päälle putoaa esine tai nestettä, sammuta tietokone, irrota tietokone virtalähteestä ja irrota akku. Tietokone kannattaa antaa ammattitaitoisen henkilön tarkastettavaksi, ennen kuin sitä käytetään uudelleen.
- Älä pudota tietokonetta tai aseta mitään esineitä sen päälle.
- Älä pane tietokonetta paikkaan, jossa se voi altistua
 - lämmönlähteiden, kuten lämpöpatterien tai ilmakehävien, tuottamalle lämmölle
 - suoralle auringonvalolle
 - pölylle
 - kosteudelle tai sateelle
 - mekaaniselle tärinälle tai iskuille
 - voimakkaille magneeteille tai kaiuttimille, joita ei ole suojattu magneettisesti
 - yli 35 °C:n tai alle 5 °C:n lämpötiloille
 - suurelle kosteudelle.
- Älä aseta sähkölaitteita tietokoneen lähelle. Laitteiden sähkömagneettikenttä saattaa aiheuttaa tietokoneeseen toimintahäiriöitä.
- Tietokone käyttää korkeataajuisia radiosignaaleja, jotka saattavat häiritä radio- ja televisiovastaanottoa. Mikäli näin tapahtuu, siirrä tietokone sopivalle etäisyydelle.
- Älä käytä katkenneita tai vaurioituneita kytkentäkaapeleita.
- Jos tietokone tuodaan suoraan kylmästä tilasta lämpimään tilaan, tietokoneen sisään saattaa tiivistyä kosteutta. Odota tällaisessa tapauksessa vähintään tunti, ennen kuin käynnistät tietokoneen. Jos ongelmia ilmenee, kytke tietokone irti ja ota yhteys VAIO-Link-palveluun.
- Jotta et menettäisi tärkeitä tietoja tietokoneen mahdollisessa vikatilanteessa, ota tiedoista säännöllisesti varmuuskopio.

- ❑ Älä paina nestekidenäyttöä tai sen kulmia, kun avaat nestekidenäytön kantta tai nostat tietokonetta. Muutoin nestekidenäyttö voi vioittua tai siihen voi tulla toimintahäiriö. Avaa tietokone pitämällä sen pohjasta kiinni toisella kädellä ja nostamalla nestekidenäytön kantta varovasti toisella. Jos kannat tietokonetta kansi avoinna, pitele tietokonetta molemmin käsin.

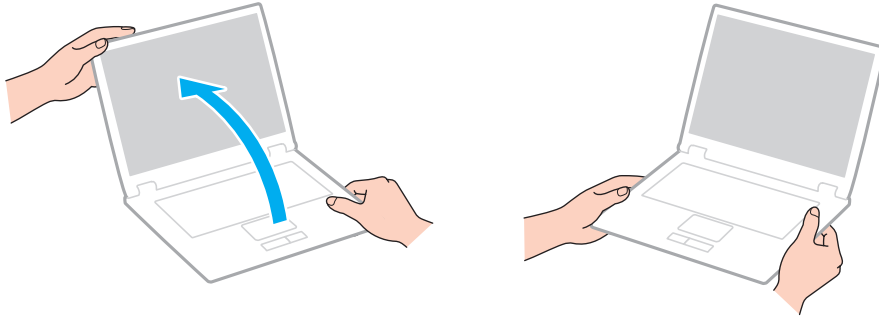

- ❑ Kuljeta tietokonetta sitä varten suunnitellussa kantolaukussa tai -laatikossa.

Nestekidenäytön käsittelyminen

- ❑ Älä jätä nestekidenäyttöä aurinkoon, jotta se ei vahingoitu. Jos käytät tietokonetta ikkunan ääressä, älä aseta sitä suoraan auringonvaloon.
- ❑ Älä naarmuta tai paina nestekidenäytön pintaa. Se saattaa aiheuttaa vaurioita.
- ❑ Jos tietokonetta käytetään alhaisessa lämpötilassa, nestekidenäytössä saattaa näkyä jäännöskuva. Tämä ei ole toimintahäiriö. Kun tietokone palautuu normaaliin lämpötilaan, näyttö palautuu normaaliksi.
- ❑ Jäännöskuva saattaa näkyä nestekidenäytössä, jos samaa kuvaa näytetään pitkän aikaa. Jäännöskuva häviää hetken kuluttua. Voit estää jäännöskuvien syntymisen käyttämällä näytönsäästäjää.
- ❑ Nestekidenäyttö lämpenee käytön aikana. Tämä on normaalia, ei merkki toimintahäiriöstä.
- ❑ Nestekidenäytön valmistuksessa on käytetty tarkkuustekniikkaa. Saatat kuitenkin nähdä nestekidenäytöllä jatkuvasti esiintyviä pieniä mustia pisteitä ja/tai kirkkaita pisteitä (punaisia, sinisiä tai vihreitä). Tämä on normaali valmistusprosessin tulos, ei toimintahäiriö.
- ❑ Älä muuta nestekidenäytön suunta-asetusta **Lehtiö-PC:n asetukset** -ikkunassa, vaikka muita vaihtoehtoja olisikin valittavissa. Muuten tietokoneen toiminnasta voi tulla epävakaa. Sony ei ole vastuussa asetusten muuttamisen aiheuttamista toimintahäiriöistä.
- ❑ Älä paina nestekidenäytön kantta sen ollessa suljettuna, jotta näyttö ei naarmuunnu tai likaannu.

Virtalähteen käyttäminen



Katso tietokoneen kokoonpanotiedot Tekniset tiedot -online-oppaasta.

- Älä käytä samaa pistorasiaa kuin muut virtaa käyttävät laitteet, kuten kopiokone tai asiakirjasilppuri.
- Voit hankkia jatkojohdon, jossa on ylivirtasuoja. Tämä laite auttaa suojaamaan tietokonetta vaurioilta, joita voivat aiheuttaa esimerkiksi ukkosen synnyttämät äkilliset virtahuiput.
- Käytä tietokoneen mukana toimitettua verkkolaitetta tai aitoja Sony-tuotteita. Muiden verkkolaitteiden käyttäminen saattaa aiheuttaa toimintahäiriöitä.

Sisäisen kameran käsitleminen

- Älä koske sisäisen kameran linssin suojukseen, sillä se voi naarmuttaa suojusta. Naarmut näkyvät otetuissa kuvissa.
- Älä anna auringonpaisteen osua suoraan sisäisen kameran linssiin, vaikka tietokone ei olisikaan päällä. Muussa tapauksessa kamera voi vahingoittua.

Levyjen käsitteleminen

- ❑ Levyn pinnalla olevat sormenjäljet ja pöly saattavat aiheuttaa lukuvirheitä. Pidä levyä aina kiinni reunoista ja keskireiästä kuvassa osoitetulla tavalla:

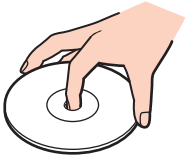

- ❑ Älä koskaan kiinnitä levyyn etikettiä. Etiketti voi vaurioittaa levyä peruuttamattomasti.

Akun käyttäminen

- Akun käyttöikä on lyhyempi kylmässä ympäristössä. Tämä johtuu akun suorituskyvyn heikkenemisestä alhaisissa lämpötiloissa.
- Lataa akut 10–30 °C:n lämpötilassa. Lataaminen alhaisessa lämpötilassa voi kestää kauemmin.
- Kun akkua käytetään tai ladataan, se lämpenee. Tämä on normaalia, eikä siitä ole syytä huolestua.
- Akkua ei tarvitse tyhjentää ennen uudelleenlatausta.
- Jos akku tyhjenee nopeasti myös lataamisen jälkeen, akku saattaa olla kulunut loppuun ja se on vaihdettava.

”Memory Stick” -muistikorttien käsitleminen

- Älä kosketa ”Memory Stick” -liitintä sormillasi tai metalliesineillä.
- Käytä etikettinä ainoastaan ”Memory Stick” -muistikortin mukana tulevaa etikettiä.
- Älä taivuta tai pudota ”Memory Stick” -muistikorttia tai säilytä korttia suojaamattomana.
- Älä pura ”Memory Stick” -muistikorttia tai tee siihen muutoksia.
- Pidä ”Memory Stick” -muistikortti kuivana.
- Älä käytä tai säilytä ”Memory Stick” -muistikorttia tilassa, jossa se voi altistua
 - staattiselle sähkölle
 - kohinalle
 - korkeille lämpötiloille (esimerkiksi aurinkoiselle paikalle pysäköidyssä autossa)
 - suoralle auringonvalolle
 - suurelle kosteudelle
 - syövyttävälle aineille.
- Käytä ”Memory Stick” -muistikortin mukana tulevaa säilytyskoteloa.
- Tee tärkeistä tiedoista varmistuskopiot.
- Älä käytä teräväkärkistä kynää, kun kirjoitat tekstiä ”Memory Stick Duo” -muistikortin etikettiin. Kortin painaminen voi vahingoittaa sen sisäisiä osia.

Sisäisen tallennusvälineen käsitteleminen

Sisäisellä tallennusvälineellä (kiintolevyllä tai SSD-aseamalla) on korkea tallennustiheys, ja se lukee ja kirjoittaa tietoja lyhyessä ajassa. Sisäinen tallennusväline kuitenkin vioittuu helposti, jos sitä käytetään virheellisesti. Jos sisäinen tallennusväline vioittuu, sen sisältämiä tietoja ei voi palauttaa. Käsittele tietokonetta varovasti, jotta et menettäisi tietoja.



Tietokoneessasi ei ehkä ole käytettävissä kaikkia tässä osassa mainittuja ominaisuuksia ja toimintoja. Katso tietokoneen kokoonpanotiedot Tekniset tiedot -online-oppaasta.

Voit välttää kiintolevyn vahingoittumisen toimimalla seuraavasti

- Älä altista tietokonetta äkillisille liikkeille.
- Pidä tietokone erossa magneeteista.
- Älä sijoita tietokonetta tärisevälle alustalle tai epävakaaseen asentoon.
- Älä siirrä tietokonetta virran ollessa kytkettynä.
- Älä sammuta tietokonetta tai käynnistä sitä uudelleen, kun laite lukee tietoja kiintolevyllä tai kirjoittaa tietoja kiintolevyille.
- Älä käytä tietokonetta paikassa, jossa lämpötila vaihtelee paljon.
- Älä irrota tietokoneen kiintolevyä.

Voit välttää SSD-aseman vahingoittumisen toimimalla seuraavasti

- Älä sammuta tietokonetta tai käynnistä sitä uudelleen, kun SSD-asemasta luetaan tai siihen kirjoitetaan tietoja.
- Älä irrota tietokoneen SSD-asemaa.

Vianmääritys

Tässä osassa on ohjeita sellaisten yleisten ongelmien ratkaisemiseen, joita voi ilmetä VAIO-tietokoneen käytön aikana. Moniin ongelmiin on yksinkertainen ratkaisu. Kokeile seuraavia ratkaisuehdotuksia, ennen kuin otat yhteyden VAIO-Link-palveluun.



Tietokoneessasi ei ehkä ole käytettävissä kaikkia tässä osassa mainittuja ominaisuuksia ja toimintoja.

- Tietokoneen toiminta (sivu 118)**
- Järjestelmän päivittäminen/turvallisuus (sivu 124)**
- Palautus (sivu 126)**
- Akku (sivu 129)**
- Sisäänrakennettu kamera (sivu 131)**
- Verkkökäyttö (lähiverkko / langaton lähiverkko) (sivu 133)**
- Bluetooth-tekniikka (sivu 137)**
- Optiset levyt (sivu 141)**
- Näyttö (sivu 146)**
- Tulostaminen (sivu 150)**
- Mikrofoni (sivu 151)**
- Kaiuttimet (sivu 152)**
- Kosketuslevy (sivu 154)**
- Näppäimistö (sivu 155)**
- Levykkeet (sivu 156)**



- Audio/Video (sivu 157)**
- ”Memory Stick” (sivu 160)**
- Oheislaitteet (sivu 161)**

Tietokoneen toiminta

Mitä pitää tehdä, jos tietokone ei käynnisty?

- Varmista, että tietokone on liitetty kunnolla virtalähteeseen ja käynnistetty ja että virran merkkivalo palaa.
- Varmista, että akku on asennettu oikein ja ladattu.
- Irrota mahdolliset kytketyt USB-laitteet ja käynnistä tietokone uudelleen.
- Irrota mahdolliset laitteen ostamisen jälkeen asennetut lisämuistimoduulit ja käynnistä tietokone uudelleen.
- Jos tietokone on kytketty jatkojohtoon tai UPS-laitteeseen, varmista, että jatkojohto tai UPS on liitetty virtalähteeseen ja kytketty päälle.
- Jos käytät ulkoista näyttöä, varmista, että se on liitetty virtalähteeseen ja virta on kytketty. Varmista, että näytön kirkkaus ja kontrasti on säädetty oikein. Lisätietoja on näytön mukana toimitetussa käyttöoppaassa.
- Irrota verkkolaite pistorasiasta ja irrota akku. Odota 3–5 minuuttia. Asenna akku paikalleen, kytke verkkolaite uudelleen ja käynnistä tietokone virtapainikkeesta.
- Varmista, että tietokoneen nestekidenäytön taustavalon on käytössä. Lisätietoja nestekidenäytön taustavalon ottamisesta käyttöön on kohdassa **Erikoistoimintopainikkeiden käyttäminen (sivu 34)**.
- Kosteuden tiivistyminen voi aiheuttaa toimintahäiriön. Mikäli näin tapahtuu, älä käytä tietokonetta ainakaan tuntiin.
- Varmista, että käytät laitteen mukana toimitettua Sony-verkkolaitetta. Käytä turvallisuussyistä vain Sonyn alkuperäistä, Sonyn VAIO-tietokonetta varten suunniteltua akkua ja verkkolaitetta.

Mitä pitää tehdä, jos vihreä virran merkkivalo syttyy, mutta näytössä ei näy mitään?

- Varmista, että tietokoneen nestekidenäytön taustavalo on käytössä. Lisätietoja nestekidenäytön taustavalon ottamisesta käyttöön on kohdassa **Erikoistoimintopainikkeiden käyttäminen (sivu 34)**.
 - Sulje sovelluksen ikkuna painamalla **Alt+F4** monta kertaa. Sovellus on saattanut joutua virhetilaan.
 - Jos **Alt+F4**-näppäimet eivät toimi, sammuta tietokone valitsemalla **Käynnistä**, napsauttamalla **Sammuta**-painikkeen vieressä olevaa nuolta ja valitsemalla sitten **Käynnistä uudelleen**.
 - Jos tietokone ei käynnisty uudelleen, paina **Ctrl+Alt+Delete**-näppäimiä, napsauta **Sammuta**  -painikkeen veressä olevaa nuolta  ja valitse **Käynnistä uudelleen**.
Jos näyttöön tulee **Windowsin suojaus** -ikkuna, valitse **Käynnistä uudelleen**.
 - Jos tämä ei toimi, sammuta tietokone pitämällä virtapainiketta painettuna yli neljän sekunnin ajan. Irrota verkkolaite ja anna tietokoneen olla sammutettuna noin viisi minuuttia. Kytke sen jälkeen verkkolaite ja käynnistä tietokone uudelleen.
- !**
Tietokoneen sammuttaminen **Ctrl+Alt+Delete**-näppäimiä tai virtapainiketta painamalla voi aiheuttaa tallentamattomien tietojen häviämisen.

Mitä pitää tehdä, jos tietokone tai ohjelmisto lakkaa vastaamasta?

- Jos tietokone lakkaa vastaamasta, kun ohjelmisto on käynnissä, sulje sovellusikkuna painamalla **Alt+F4**-näppäimiä.
 - Jos **Alt+F4**-näppäinyhdistelmä ei toimi, sammuta tietokone napsauttamalla **Käynnistä**-painiketta ja valitsemalla **Sammuta**.
 - Jos tietokone ei sammu, paina **Ctrl+Alt+Delete**-näppäimiä ja napsauta **Sammuta**-painiketta. Jos näyttöön tulee **Windowsin suojaus** -ikkuna, valitse **Sammuta**.
 - Jos tietokone ei käynnisty uudelleen, pidä virtapainiketta painettuna, kunnes tietokone sammuu.
- !**
Tietokoneen sammuttaminen **Ctrl+Alt+Delete**-näppäimiä tai virtapainiketta painamalla voi aiheuttaa tallentamattomien tietojen häviämisen.
- Irrota verkkolaite pistorasiasta ja irrota akku. Odota 3–5 minuuttia. Asenna akku paikalleen, kytke verkkolaite uudelleen ja käynnistä tietokone virtapainikkeesta.
 - Yritä asentaa ohjelmisto uudelleen.
 - Ota yhteyks ohjelmiston julkaisijaan tai teknisen tuen tarjoajaan.

Miksi tietokone ei siirry lepo- tai horrostilaan?

Tietokoneesta voi tulla epävakaa, jos käyttötilaa vaihdetaan, ennen kuin tietokone on siirtynyt kokonaan lepo- tai horrostilaan.

Tietokoneen palauttaminen normaalitilaan

- 1 Sulje kaikki avoimet ohjelmat.
- 2 Valitse **Käynnistä**, valitse **Sammuta**-painikkeen vieressä oleva nuoli ja valitse sitten **Käynnistä uudelleen**.
- 3 Jos tietokone ei käynnisty uudelleen, paina **Ctrl+Alt+Delete**-näppäimiä, napsauta **Sammuta**-painikkeen veressä olevaa nuolta ja valitse **Käynnistä uudelleen**.
Jos näyttöön tulee **Windowsin suojaus** -ikkuna, valitse **Käynnistä uudelleen**.
- 4 Jos tietokone ei käynnisty uudelleen, pidä virtapainiketta painettuna, kunnes tietokone sammuu.

! Tietokoneen sammuttaminen **Ctrl+Alt+Delete**-näppäimiä tai virtapainiketta painamalla voi aiheuttaa tallentamattomien tietojen häviämisen.

Mitä pitää tehdä, jos latauksen merkkivalo vilkkuu nopeasti eikä tietokone käynnisty?

- Tämä voi johtua siitä, ettei akkua ole asennettu oikein. Sammuta tietokone ja irrota akku. Asenna sitten akku takaisin tietokoneeseen. Lisätietoja on kohdassa **Akun asentaminen ja poistaminen (sivu 18)**.
- Jos ongelma toistuu, asennettu akku ei ole yhteensopiva. Irrota akku ja ota yhteys VAIO-Linkiin.

Miksi Ominaisuudet: Järjestelmä -ikkunassa näkyy enimmäisnopeutta pienempi suorittimen nopeus?

Tämä on normaalia. Koska tietokoneen keskusyksikkö säättää suorittimen nopeutta virran säästämiseksi, Ominaisuudet: Järjestelmä -ikkunassa saattaa näkyä suorittimen hetkellinen nopeus enimmäisnopeuden asemesta.

Mitä pitää tehdä, jos tietokone ei hyväksy salasanaa ja näyttöön tulee Enter Onetime Password -sanoma?

Jos syötät väärän salasanan kolmesti peräkkäin, näyttöön tulee ilmoitus **Enter Onetime Password**, eikä Windows käynnisty. Paina virtapainiketta vähintään neljän sekunnin ajan ja varmista, että virran merkkivalo sammuu. Odota 10–15 sekuntia, käynnistä tietokone uudelleen ja kirjoita oikea salasana. Salasanassa erotellaan isot ja pienet kirjaimet, joten tarkista kirjainkoko ennen salasanan syöttämistä.

Mitä on tehtävä, jos peliohjelma ei toimi tai se lakkaa toistuvasti toimimasta?

- Tarkista pelin Internet-sivustosta, onko peliin saatavana korjauksia tai päivityksiä.
- Varmista, että olet asentanut näytönohjaimen ohjelmiston uusimman version.
- Joidenkin VAIO-mallien grafiikkamuisti on järjestelmässä jaettua muistia. Tällöin ei voida taata optimaalista grafiikan toimintaa.

Miksi näyttö ei sammu, vaikka automaattisen sammutustoiminnon aika on kulunut?

Jotkin sovellusohjelmat tai näytönsäästäjät poistavat käytöstä tietokoneesi käyttöjärjestelmän toiminnon, joka sammuttaa tietokoneen näytön tai asettaa tietokoneen lepotilaan, jos sitä ei käytetä tietyn ajan kuluessa. Sulje käynnissä olevat ohjelmat ja tai vaihda nykyinen näytönsäästäjä.

Miten voin muuttaa käynnistyslaitejärjestystä?

Voit muuttaa käynnistyslaitejärjestystä jollakin seuraavista BIOS-toiminnoista. Toimi seuraavasti:

- 1 Käynnistä tietokone.
- 2 Paina **F2**-näppäintä, kun VAIO-logo tulee näkyviin. BIOS-asetusnäyttö tulee näkyviin. Jos näyttö ei tule näkyviin, käynnistä tietokone uudelleen, ja kun VAIO-logo tulee näyttöön, paina useita kertoja **F2**-näppäintä.
- 3 Valitse **Boot** painamalla **←**- tai **→**-näppäintä.
- 4 Valitse haluamasi käynnistyslaitejärjestys **Boot Priority** -kohtaan painamalla **↑**- tai **↓**-näppäintä ja paina sitten **Enter**-näppäintä.
- 5 Valitse haluamasi ensisijainen käynnistysasema painamalla **↑**- tai **↓**-näppäintä ja paina sitten **Enter**-näppäintä.
- 6 Valitse **←**- tai **→**-näppäimellä **Exit**, valitse **Exit Setup** ja paina sitten **Enter**-näppäintä. Paina **Enter**-näppäintä vahvistuskehotteessa.

Mitä on tehtävä, jos tietokoneen käynnistäminen tietokoneeseen kytketyltä USB-levykeasemalta ei onnistu?

Tietokoneen voi käynnistää USB-levykeasemalta vaihtamalla käynnistyslaitteen.

Käynnistä tietokone ja paina **F11**-näppäintä, kun VAIO-logo tulee näkyviin.

Miksi tietokone hidastuu ja suorittimen kellotaajuus laskee, kun tietokonetta käytetään akkuvirralla?

Suorittimen kellotaajuutta lasketaan akkuvirran käytön aikana virransäästösyistä, ja tämän vuoksi tietokoneen toiminta hidastuu. Tämä on normaalia, ei merkki toimintahäiriöstä.

Järjestelmän päivittäminen/turvallisuus

Miten löydän tärkeät päivitykset tietokoneeseen?

Voit etsiä ja asentaa uusimmat ohjelmistopäivitykset tietokoneeseen seuraavien sovellusten avulla: **Windows Update** ja **VAIO Update**. Lisätietoja on kohdassa **Tietokoneen päivittäminen** ([sivu 29](#)).

Miten voin suojata tietokoneen turvallisuushilta, kuten viruksilta?

Microsoft Windows -käyttöjärjestelmä on asennettu valmiiksi tietokoneeseen. Paras tapa suojata tietokone turvallisuushilta, kuten viruksilta, on ladata ja asentaa uusimmat Windows-päivitykset säännöllisesti.

Voit hakea tärkeät Windows-päivitykset seuraavasti:

! Päivitysten lataaminen tietokoneeseen edellyttää Internet-yhteyttä.

- 1 Valitse **Käynnistä** ja **Ohjauspaneeli**.
- 2 Valitse **Järjestelmä ja suojaus**.
- 3 Valitse **Toimintokeskus**.
- 4 Noudata näytön ohjeita automaattisten tai ajastettujen päivitysten määrittämisessä.

Miten pidän virustorjuntaohjelman ajan tasalla?

Voit pitää valmiiksi asennetun **McAfee**-ohjelmiston ajan tasalla McAfee, Inc:n tarjoamien päivitysten avulla.

Voit ladata ja asentaa uusimmat suojauspäivitykset seuraavasti:

! Päivitysten lataaminen tietokoneeseen edellyttää Internet-yhteyttä.

- 1 Valitse **Käynnistä, Kaikki ohjelmat, McAfee** ja sitten **McAfee SecurityCenter**.
- 2 Päivitä ohjelmisto napsauttamalla ikkunan vasemmassa yläkulmassa olevaa painiketta.
- 3 Lataa päivitykset noudattamalla näytössä näkyviä ohjeita.

Lisätietoja toiminnoista on käyttämäsi ohjelmiston ohjetiedostossa.

Palautus

Miten voin luoda palautuslevyjä?

Voit luoda palautuslevyjä **VAIO Recovery Center** -ohjelman avulla. Levyjä käytetään palauttamaan tietokonejärjestelmä tehtaalla määritettyihin oletusasetuksiinsa. Luo levyt valitsemalla **Käynnistä**, **Kaikki ohjelmat**, **VAIO Recovery Center** ja sitten **Create Recovery Discs**.

! Jos tietokoneessasi ei ole sisäänrakennettua optista levyasemaa, kytke siihen ulkoinen optinen levyasema (ei sisälly toimitukseen).

Lisätietoja on **Palautus-** ja **vianmääritysoppaassa**.

Miten voin palauttaa tietokonejärjestelmän tehtaalla määritettyihin oletusasetuksiinsa?

Tietokonejärjestelmän voi palauttaa kahdella tavalla: palautuslevyiltä tai palautusosiosta.

Lisätietoja on **Palautus-** ja **vianmääritysoppaassa**.

Miten voin asentaa uudelleen alkuperäisen ohjelmiston ja ohjaimet?

Voit palauttaa esiasennetun ohjelmiston ja ohjaimet **VAIO Recovery Center** -ohjelman avulla. Palauta ohjelmisto ja ohjaimet valitsemalla **Käynnistä**, **Kaikki ohjelmat**, **VAIO Recovery Center** ja sitten **Reinstall Programs or Drivers**.

Lisätietoja on **Palautus-** ja **vianmääritysoppaassa**.

Kuinka voin tarkistaa kiintolevyn palautusosion koon?

Tietokoneen sisäinen tallennusväline sisältää palautusosion, johon tallennetaan järjestelmän palauttamiseen tarvittavat tiedot. Voit tarkistaa palautusosion koon seuraavasti:

- 1 Valitse **Käynnistä**, napsauta hiiren kakkospainikkeella **Tietokone**-vaihtoehtoa ja valitse **Hallinta**.
- 2 Valitse ikkunan vasemmanpuoleisesta osasta **Tallennus**-kohdasta **Levyhallinta**.
Palautusosion koko ja C-aseman koko näkyvät keskiosan **Levy 0** -rivillä.

Kuinka voin pienentää kiintolevyn palautusosion kokoa?

Tietokoneen sisäinen tallennusväline sisältää palautusosion, johon tallennetaan järjestelmän palauttamiseen tarvittavat tiedot. Jos tietokoneessasi on SSD-asema, sinun kannattaa ehkä pienentää palautusosion kokoa seuraavasti:

1 Aseta palautuslevy optiseen levyasemaan tietokoneen ollessa käynnissä, katkaise tietokoneen virta ja kytke virta uudelleen.

! Käytä palautuslevyjä, jotka loit tietokoneen käyttöönoton yhteydessä.

2 Valitse näppäimistön kieli avattavasta luettelosta ja valitse **Seuraava**.

3 Valitse käyttöjärjestelmä ja valitse **Seuraava**.

4 Valitse **VAIO Recovery Center**.

5 Valitse **Restore Complete System** ja valitse **Käynnistä**.

6 Valitse **Skip** ja valitse **Seuraava**.
Valitse, haluatko säilyttää vai poistaa VAIO-lisäohjelmiston.

7 Valitse **Ei** ja valitse **Seuraava**.

8 Noudata näytön ohjeita.

! Yllä olevat toimet koskevat järjestelmän palautusta. Tallennuslaitteeseen ennen palautusosion koon pienentämistä lisätyt tiedot ja ohjelmistot poistetaan. Palautusosion koon pienentämisen jälkeen järjestelmän palauttamiseen tarvitaan palautuslevy(t).

Akku

Miten saan selville akun latausasteen?

Latauksen merkkivalo ilmaisee akun latausasteen. Lisätietoja on kohdassa **Akun lataaminen (sivu 21)**.

Milloin tietokone käyttää verkkovirtaa?

Kun tietokone on liitettyä verkkovirtaan verkkolaitteen kautta, se käyttää verkkovirtaa, vaikka akku olisi paikallaan.

Milloin akku tulisi ladata?

Akku on ladattava seuraavissa tilanteissa:

- Akun varaus on loppumassa ja sekä latauksen että virran merkkivalot vilkkuvat.
- Akkua ei ole käytetty pitkään aikaan.

Milloin akku tulisi vaihtaa?

Kun akun käyttöikä on lopussa, näkyviin tulee ilmoitus, jossa kehoitetaan vaihtamaan akku. Voit tarkistaa akun varauskyvyn **VAIO Control Center** -toiminnon **Battery**-toiminnolla.

Onko syytä huolestua, jos paikalleen asennettu akku on lämmin?

Ei. On täysin normaalia, että akku lämpenee, kun se syöttää virtaa tietokoneeseen.

Voiko tietokone siirtyä horrostilaan akkukäytön aikana?

Tietokone voi siirtyä horrostilaan akkua käytettäessä, mutta jotkin ohjelmat ja oheislaitteet voivat estää järjestelmän siirtymisen tähän tilaan. Jos käytät ohjelmia, jotka estävät järjestelmää siirtymästä horrostilaan, tallenna tiedot usein välttääksesi tietojen häviämisen. Tietoja horrostilan aktivoimisesta manuaalisesti on kohdassa **Horrostilan käyttäminen (sivu 28)**.

Miksi en pysty lataamaan akkua täyteen?

VAIO Control Center -ohjelmassa on käytössä akunhuoltotoiminto, joka auttaa pidentämään akun käyttöikää. Tarkista **VAIO Control Center** -ohjelmassa valitut asetukset.

Mitä pitää tehdä, jos näyttöön tulee sanoma, ettei akku ole yhteensopiva tai että se on asennettu tietokoneeseen väärin, ja tietokone siirtyy horrostilaan?

- Tämä voi johtua siitä, ettei akkua ole asennettu oikein. Sammuta tietokone ja irrota akku. Asenna sitten akku takaisin tietokoneeseen. Lisätietoja on kohdassa **Akun asentaminen ja poistaminen (sivu 18)**.
- Jos ongelma toistuu, asennettu akku ei ole yhteensopiva. Irrota akku ja ota yhteys VAIO-Linkiin.

Sisäänrakennettu kamera

Miksei etsimessä näy kuvaa tai kuvan laatu on huono?

- Sisäistä kameraa ei voi jakaa usean sovelluksen käyttöön samanaikaisesti. Sulje avoinna oleva sovellus, ennen kuin käynnistät uuden sovelluksen.
- Etsimessä voi esiintyä häiriöitä, esimerkiksi vaakajuovia, jos kohde liikkuu nopeasti. Tämä on normaalia, ei merkki toimintahäiriöstä.
- Jos ongelma ei poistu, käynnistä tietokone uudelleen.

Miksi otettujen kuvien laatu on huono?

- Loisteputkivalaistuksessa kuvatussa kuvassa voi näkyä heijastuksia.
- Kuvan tumma osa voi näkyä häiriönä.
- Jos objektiivin suojus on likainen, kuvasta tulee epätarkka. Puhdista suojus. Lisätietoja on kohdassa **Sisäänrakennettu kamera (sivu 106)**.

Mitä pitäisi tehdä, jos otetut kuvat ja niiden ääni ovat katkonaisia?

- Sovelluksen tehosteasetukset voivat aiheuttaa kuvan katkonaisuutta. Lisätietoja toiminnoista on käyttämäsi sovelluksen ohjetiedostossa.
- Käynnissä voi olla liikaa sovelluksia. Lopeta sovellukset, joita et parhaillaan käytä.
- Tietokoneen virranhallintatoiminto saattaa olla käytössä. Tarkista suorittimen suorituskyky.

Mitä pitäisi tehdä, jos elokuva on katkonainen, kun tietokonetta käytetään akkuvirralla?

Akun varaus on loppumassa. Kytke tietokone virtalähteeseen.

Mitä pitäisi tehdä, jos otetut kuvat välkkyvät?

Tämä ongelma ilmenee käytettäessä kameraa loistelamppujen valossa, koska lampun taajuus ja suljinnopeus eivät vastaa toisiaan.

Voit vähentää välkkymistä kääntämällä kameraa tai muuttamalla kameran kuvien kirkkautta. Joissakin sovelluksissa välkkymistä voidaan estää säätämällä kameran ominaisuuksia (esimerkiksi valonlähdettä ja välkkymistä).

Miksi videon syöttö sisäisestä kamerasta keskeytyy muutamaksi sekunniksi?

Videon syöttö voi keskeytyä muutamaksi sekunniksi, jos

- käytetään pikanäppäintä ja **Fn**-näppäintä
- suorittimen kuormitus kasvaa.

Tämä on normaalia, ei merkki toimintahäiriöstä.

Miksi tietokone muuttuu epävakaaaksi, kun siirrän sen virransäästötilaan sisäisen kameran käytön aikana?

Jos tietokone siirtyy automaattisesti lepo- tai horrostilaan, muuta virransäästön asetuksia. Tietoja asetuksen muuttamisesta on kohdassa **Virransäästötilojen käyttäminen (sivu 26)**.

Verkkokäyttö (lähiverkko / langaton lähiverkko)

Mitä pitää tehdä, jos tietokone ei pysty muodostamaan yhteyttä WLAN-liityntäpisteeseen?

- Etäisyys ja mahdolliset esteet vaikuttavat yhteyden toimivuuteen. Sinun on ehkä siirrettävä tietokone pois esteiden läheltä tai lähemmäs käyttämäsi liityntäpistettä.
- Tarkista, että **WIRELESS**-kytkin on ON-asennossa ja että **WIRELESS**-merkkivalo palaa.
- Varmista, että liityntäpisteen virta on kytkettyä.
- Jos haluat yhdistää tietokoneen WLAN-liityntäpisteeseen 5 GHz:n taajuudella, tarkista, että käyttöasetukseksi on valittu 5 GHz:n tai sekä 2,4 GHz:n että 5 GHz:n taajuudet **VAIO Smart Network** -asetusikkunan **Wireless LAN Settings** -kohdassa. Langaton lähiverkkoyhteys (IEEE 802.11a -standardi), joka käyttää vain joissakin malleissa käytettävissä olevaa 5 GHz:n taajuutta, on oletusarvoisesti poistettu käytöstä.
- Muuta asetuksia toimimalla seuraavasti:
 - 1 Valitse **Käynnistä** ja **Ohjauspaneeli**.
 - 2 Valitse **Verkko ja Internet** -kohdasta **Näytä verkon tila ja tehtävät**.
 - 3 Valitse **Yhdistä verkkoon** ja tarkista, että liityntäpiste on valittuna.
- Tarkista, että salausavain on oikein.

- Varmista, että **Virranhallinta-asetukset**-ikkunan **Langattoman sovittimen asetukset** -kohdasta on valittu **Paras mahdollinen suorituskyky**. Jonkin muun vaihtoehdon valinta voi aiheuttaa tietoliikennevirheen. Voit muuttaa asetuksia seuraavasti:
 - 1 Napsauta tehtäväpalkissa olevaa virtakuvaketta hiiren kakkospainikkeella ja valitse **Virranhallinta-asetukset**.
 - 2 Valitse **Muuta suunnitelman asetuksia**.
 - 3 Valitse **Muuta virranhallinnan lisäasetuksia**.
 - 4 Valitse **Lisäasetukset**-välilehti.
 - 5 Kaksoisnapsauta **Langattoman sovittimen asetukset** ja valitse sitten **Virransäästötila**.
 - 6 Valitse luettelosta vaihtoehto **Paras mahdollinen suorituskyky** sekä kohtaan **Akkuvirta** että kohtaan **Verkkovirta**.

Mitä pitäisi tehdä, jos en pysty käyttämään Internetiä?

- Tarkista liityntapisteen asetukset. Lisätietoja on liityntapisteen mukana toimitetussa käyttöoppaassa.
- Varmista, että tietokone ja liityntäpiste on liitetty toisiinsa.
- Siirrä tietokone pois esteiden läheltä tai lähemmäs käyttämäsi liityntäpistettä.
- Varmista, että tietokoneen Internet-asetukset on määritetty oikein.
- Varmista, että **Virranhallinta-asetukset**-ikkunan **Langattoman sovittimen asetukset** -kohdasta on valittu **Paras mahdollinen suorituskyky**. Jonkin muun vaihtoehdon valinta voi aiheuttaa tietoliikennevirheen. Jos haluat muuttaa asetuksia, toimi kohdassa **Mitä pitää tehdä, jos tietokone ei pysty muodostamaan yhteyttä WLAN-liityntäpisteeseen?** ([sivu 133](#)) esitettyjen vaiheiden mukaisesti.

Miksi tiedonsiirtonopeus on alhainen?

- Langattoman lähiverkon (WLAN) tiedonsiirtonopeuteen vaikuttavat laitteiden ja liityntäpisteiden välinen etäisyys ja mahdolliset esteet. Nopeuteen vaikuttavat myös laitemääritykset, radio-olosuhteet ja ohjelmistojen yhteensopivuus. Tiedonsiirtonopeuden maksimoimiseksi siirrä tietokone pois esteiden läheltä tai lähemmäs käyttämäsi liityntäpistettä.
- Jos käytät WLAN-liityntäpistettä, laite voi ylikuormittua tilapäisesti, jos liityntäpistettä käyttää usea laite.
- Jos muut liityntäpisteet aiheuttavat häiriöitä liityntäpisteeseen, vaihda liityntäpisteen kanavaa. Lisätietoja on liityntäpisteen mukana toimitetussa käyttöoppaassa.
- Varmista, että **Virranhallinta-asetukset**-ikkunan **Langattoman sovittimen asetukset** -kohdasta on valittu **Paras mahdollinen suorituskyky**. Jonkin muun vaihtoehdon valinta voi aiheuttaa tietoliikennevirheen. Jos haluat muuttaa asetuksia, toimi kohdassa **Mitä pitää tehdä, jos tietokone ei pysty muodostamaan yhteyttä WLAN-liityntäpisteeseen?** ([sivu 133](#)) esitettyjen vaiheiden mukaisesti.

Miten estän tiedonsiirron keskeytymisen?

- Kun tietokone on liitetty liityntäpisteeseen, tiedonsiirto voi keskeytyä, jos siirrettävät tiedostot ovat suuria tai jos tietokone on lähellä mikroaaltojen lähteitä tai langattomia puhelimia.
- Siirrä tietokone lähemmäs liityntäpistettä.
- Varmista, että liityntäpisteen yhteys on kunnossa.
- Vaihda liityntäpisteen kanavaa. Lisätietoja on liityntäpisteen mukana toimitetussa käyttöoppaassa.
- Varmista, että **Virranhallinta-asetukset**-ikkunan **Langattoman sovittimen asetukset** -kohdasta on valittu **Paras mahdollinen suorituskyky**. Jonkin muun vaihtoehdon valinta voi aiheuttaa tietoliikennevirheen. Jos haluat muuttaa asetuksia, toimi kohdassa **Mitä pitää tehdä, jos tietokone ei pysty muodostamaan yhteyttä WLAN-liityntäpisteeseen?** ([sivu 133](#)) esitettyjen vaiheiden mukaisesti.

Mitä kanavat ovat?

- Langattomissa lähiverkoissa käytetään jaettuja taajuuskaistoja, joita kutsutaan kanaviksi. Kolmannen osapuolen langattomien lähiverkkojen liityntäpistekanaavat on mahdollisesti määritetty eri kanaville kuin Sony-laitteet.
- Jos käytät langattoman lähiverkon liityntäpistettä, tutustu liityntäpisteen mukana toimitetussa käyttöoppaassa oleviin tietoihin yhdistämisestä.

Miksi verkkoyhteys lakkaa toimimasta, kun vaihdan salausavaimen?

Kahden sisäänrakennetulla langattomalla lähiverkkoyhteydellä varustetun tietokoneen vertaisverkkoyhteys voi katketa, kun salausavainta muutetaan. Voit joko muuttaa salausavaimen takaisin alkuperäisen profiilin mukaiseksi tai syöttää avaimen uudelleen molempiin tietokoneisiin, jolloin avaimet vastaavat toisiaan.

Bluetooth-tekniikka

Mitä pitäisi tehdä, jos muut Bluetooth-laitteet eivät löydä tietokonetta?

- Varmista, että Bluetooth-toiminto on käytössä molemmissa laitteissa.
- Tarkista, että **WIRELESS**-kytkin on ON-asennossa ja että **WIRELESS**-merkkivalo palaa.
- Bluetooth-toimintoa ei voi käyttää, kun tietokone on virransäästötilassa. Palauta tietokone normaalitilaan ja aseta **WIRELESS**-kytkin ON-asentoon.
- Tietokone ja toinen laite saattavat olla liian kaukana toisistaan. Langan Bluetooth-tekniikka toimii parhaiten, jos laitteiden välimatka on alle 10 metriä.

Mitä pitäisi tehdä, jos en löydä Bluetooth-laitetta, johon haluan muodostaa yhteyden?

- Tarkista, että Bluetooth-toiminto on päällä laitteessa, johon haluat muodostaa yhteyden. Katso lisätietoja toisen laitteen oppaasta.
- Jos laite, johon haluat muodostaa yhteyden, on jo yhteydessä toisen Bluetooth-laitteen kanssa, sitä ei ehkä löydy tai se ei pysty olemaan yhteydessä tietokoneen kanssa.
- Jos haluat, että muut Bluetooth-laitteet pystyvät olemaan yhteydessä tietokoneeseesi, noudata seuraavia ohjeita:
 - 1 Valitse **Käynnistä** ja **Laitteet ja tulostimet**.
 - 2 Napsuta Bluetooth-laitteen kuvaketta hiiren kakkospainikkeella ja valitse **Bluetooth-asetukset**.
 - 3 Valitse **Asetukset**-välilehti ja valitse sitten **Salli Bluetooth-laitteille tämän tietokoneen havaitseminen** -valintaruutu.

Mitä pitäisi tehdä, jos muut Bluetooth-laitteet eivät pysty muodostamaan yhteyttä tietokoneeseen?

- Katso kohdassa **Mitä pitäisi tehdä, jos en löydä Bluetooth-laitetta, johon haluan muodostaa yhteyden?** (sivu 137) esitetyt ehdotukset.
- Varmista, että muut laitteet on todennettu.
- Tiedonsiirron maksimietäisyys voi olla alle 10 metriä laitteiden välisten esteiden, radioaaltojen laadun ja käyttöjärjestelmän sekä ohjelmiston mukaan. Siirrä tietokone ja Bluetooth-laitteet lähemmäksi toisiaan.

Miksi Bluetooth-yhteys on hidas?

- Tiedonsiirtonopeus riippuu laitteiden välisistä esteistä ja välimatkasta sekä radioaaltojen laadusta ja käytetystä käyttöjärjestelmästä ja ohjelmistosta. Siirrä tietokone ja Bluetooth-laitteet lähemmäksi toisiaan.
- Myös muut laitteet käyttävät samaa 2,4 GHz:n taajuutta, jota käyttävät Bluetooth-yhteydessä ja langattomassa lähiverkossa olevat laitteet. Bluetooth-laitteissa käytetty tekniikka minimoi muiden samaa aallonpituutta käyttävien laitteiden aiheuttamat häiriöt. Tämä voi kuitenkin heikentää viestintänopeutta ja supistaa viestintäpeittoa. Muiden laitteiden aiheuttamat häiriöt voivat myös estää tiedonsiirron kokonaan.
- Etäisyys ja mahdolliset esteet vaikuttavat yhteyden toimivuuteen. Sinun on ehkä siirrettävä tietokone pois esteiden läheltä tai lähemmäs käyttämäsi liityntäpistettä.
- Selvitä, mitä esteitä on tietokoneen ja sen laitteen välillä, johon se on liitetty.

Miksi en pysty käyttämään Bluetooth-kohdelaitteen tukemia palveluita?

Yhteys voidaan muodostaa vain palveluihin, joita myös Bluetooth-toimintoa käyttävä tietokone tukee. Bluetooth-toimintoon liittyviä lisätietoja on **Windowsin Ohjeessa ja tuessa**.

Saako Bluetooth-tekniikkaa käyttävää laitetta käyttää lentokoneessa?

Bluetooth-tekniikkaa käytettäessä tietokone lähettää tietoja 2,4 GHz:n radiotaajuudella. Häiriöille alttiissa paikoissa, kuten sairaaloissa ja lentokoneissa, voi radiohäiriöiden estämiseksi olla Bluetooth-laitteiden käyttöä koskevia rajoituksia. Tarkista henkilökunnalta, onko tietokoneen Bluetooth-toiminnon käyttö sallittua.

Miksi en pysty käyttämään Bluetooth-toimintoa, kun kirjaudun tietokoneeseen tavallisena käyttäjänä?

Bluetooth-toiminnon käyttöä ei ehkä ole sallittu tietokoneen tavallisille käyttäjätileille. Kirjaudu tietokoneeseen käyttäjänä, jolla on järjestelmänvalvojan oikeudet.

Miksi en pysty käyttämään Bluetooth-laitteita, kun käyttäjää vaihdetaan?

Bluetooth-laitteet eivät toimi oikein, jos käyttäjää vaihdetaan kirjautumatta ulos järjestelmästä. Kirjaudu ulos ennen käyttäjän vaihtamista. Voit kirjautua ulos järjestelmästä valitsemalla **Käynnistä**, **Sammuta**-painikkeen vieressä oleva nuoli ja **Kirjaudu ulos**.

Miksi en voi vaihtaa käyntikortin tietoja matkapuhelimen kanssa?

Käyntikortin tietojen vaihtamiselle ei ole tukea.

Mitä pitää tehdä, jos kuulokkeista tai äänisovittimesta/näytönohjaimesta ei kuulu ääntä?

Tarkista SCMS-T-asetukset. Jos kuulokkeet tai äänisovitin/näytönohjin eivät tue SCMS-T-sisällön suojausta, kytke laite käyttämällä A2DP (Advanced Audio Distribution Profile) -profiilia. Toimi seuraavasti:

- 1 Valitse **Käynnistä** ja **Laitteet ja tulostimet**.
- 2 Napsauta hiiren kakkospainikkeella sen laitteen kuvaketta, jonka haluat kytkeä A2DP-profiilia käyttämällä, ja valitse **Control**.
- 3 Valitse **SCMS-T Settings**.
- 4 Poista **Connect to a device only if it supports SCMS-T content protection** -valintaruudun valinta.

Mitä pitäisi tehdä, jos Bluetooth-kuvaketta ei näy tehtäväpalkissa?

- Varmista **VAIO Smart Network** -ikkunasta, että **Bluetooth**-kohdan vieressä oleva kytkin on asennossa **On**.
- Saat Bluetooth-kuvakkeen näkyviin tehtäväpalkkiin seuraavasti:
 - 1 Valitse **Käynnistä** ja **Laitteet ja tulostimet**.
 - 2 Napsuta Bluetooth-laitteen kuvaketta hiiren kakkospainikkeella ja valitse **Bluetooth-asetukset**.
 - 3 Napsauta **Asetukset**-välilehteä ja valitse sitten **Näytä Bluetooth-kuvake ilmaisinalueella** -valintaruutu.

Optiset levyt

Miksi tietokone lakkaa toimimasta, kun yritän lukea levyä?

Levy, jota tietokone yrittää lukea, voi olla likainen tai vahingoittunut. Toimi seuraavasti:

- 1 Käynnistä tietokone uudelleen painamalla **Ctrl+Alt+Delete**-näppäimiä, napsauttamalla **Sammuta**-painikkeen vieressä olevaa nuolta ja valitsemalla **Käynnistä uudelleen**.

! Tietokoneen sammuttaminen **Ctrl+Alt+Delete**-näppäimiä painamalla voi aiheuttaa tallentamattomien tietojen häviämisen.

- 2 Ota levy pois optisesta levyasemasta.
- 3 Tarkista, ettei levy ole likainen tai vahingoittunut. Jos levy täytyy puhdistaa, katso ohjeet kohdasta **Levyt (sivu 106)**.

Mitä pitäisi tehdä, jos levykelkka ei aukea?

- Varmista, että tietokone on päällä.
- Paina levyaseman poistopainiketta.
- Jos poistopainike ei toimi, valitse **Käynnistä**, valitse **Tietokone**, napsauta optisen levyaseman kuvaketta hiiren kakkospainikkeella ja valitse **Poista**.
- Jos mikään edellä esitetyistä keinoista ei toimi, työnnä optisen levyaseman poistopainikkeen lähellä olevaan manuaaliseen poistoreikään ohut, suora esine, esimerkiksi paperiliitin.
- Yritä käynnistää tietokone uudelleen.

Mitä pitäisi tehdä, jos tietokoneella ei voi toistaa levyä?

- Varmista, että levy on optisessa levyasemassa etikettipuoli ylöspäin.
- Varmista, että tarvittavat ohjelmat on asennettu valmistajan ohjeiden mukaisesti.
- Jos levy on likainen tai vahingoittunut, tietokone lakkaa vastaamasta. Toimi seuraavasti:
 - 1 Käynnistä tietokone uudelleen painamalla **Ctrl+Alt+Delete**-näppäimiä, napsauttamalla **Sammuta**-painikkeen vieressä olevaa nuolta ja valitsemalla **Käynnistä uudelleen**.
- !**
Tietokoneen sammuttaminen **Ctrl+Alt+Delete**-näppäimiä painamalla voi aiheuttaa tallentamattomien tietojen häviämisen.
 - 2 Ota levy pois optisesta levyasemasta.
 - 3 Tarkista, ettei levy ole likainen tai vahingoittunut. Jos levy täytyy puhdistaa, katso ohjeet kohdasta **Levyt (sivu 106)**.
- Jos toistat levyä eikä ääntä kuulu, tee jokin seuraavista toimista:
 - Ääni voi olla kytketty pois **Fn+F2**-painikkeilla. Paina niitä uudelleen.
 - Ääni voi olla kytketty pois **Fn+F3**-painikkeilla. Pidä **Fn+F4**-painikkeita painettuina, kunnes äänenvoimakkuus on riittävä.
 - Tarkista asetukset napsauttamalla hiiren kakkospainikkeella tehtäväpalkin äänenvoimakkuuden kuvaketta ja valitsemalla **Avaa Äänenvoimakkuuden mikseri**.
 - Tarkista äänimikserin voimakkuusasetus.
 - Jos käytät ulkoisia kaiuttimia, tarkista kaiuttimien äänenvoimakkuuden asetukset sekä kaiuttimien ja tietokoneen väliset liitännät.

- ❑ Varmista, että oikea ohjainohjelmisto on asennettuna. Toimi seuraavasti:
 - 1 Valitse **Käynnistä** ja **Ohjauspaneeli**.
 - 2 Valitse **Järjestelmä ja suojaus**.
 - 3 Valitse **Järjestelmä**.
 - 4 Valitse vasemmasta ruudusta **Laitehallinta**.
Näyttöön tulee **Laitehallinta**-ikkuna, jossa on luettelo tietokoneen laitteista.
Jos luettelossa mainitun laitteen edessä on X-kirjain tai huutomerkki, laite on ehkä otettava käyttöön tai ohjainohjelmisto on asennettava uudelleen.
 - 5 Avaa tietokoneen optisten levyasemien luettelo kaksoisnapsauttamalla optista levyasemaa.
 - 6 Kaksoisnapsauta haluamaasi asemaa.
Voit varmistaa ohjainohjelmiston valitsemalla **Ohjain**-välilehteä ja valitsemalla **Ohjaimen tiedot**.
 - 7 Sulje ikkuna napsauttamalla **OK**-painiketta.
- ❑ Varmista, ettei levyyn ole kiinnitetty etikettiä. Etiketit voivat irrota optisessa levyasemassa ja vahingoittaa levyasemaa tai aiheuttaa toimintahäiriöitä.
- ❑ Jos näyttöön tulee aluekoodia koskeva varoitus, kyseinen levy ei ehkä ole yhteensopiva optisen levyaseman kanssa. Tarkista levyn kotelosta, että aluekoodi on sama kuin optisessa levyasemassa.
- ❑ Jos huomaat, että tietokoneeseen on tiivistynyt kosteutta, älä käytä tietokonetta ainakaan tuntiin. Kosteuden tiivistyminen voi aiheuttaa toimintahäiriön.
- ❑ Varmista, että tietokone käyttää verkkovirtaa, ja yritä levyn toistamista uudelleen.

Mitä pitäisi tehdä, jos Blu-ray Disc -levyä ei voi toistaa tai tietokone muuttuu epävakaaksi Blu-ray Disc -levyn toiston aikana?

- Tarkista, että optinen levyasema tukee Blu-ray Disc -levyjä.
- Tietokoneellasi ei ehkä voi toistaa joidenkin Blu-ray Disc -levyjen sisältöä, tai tietokone voi muuttua epävakaaksi Blu-ray Disc -levyn toiston aikana. Voit toistaa tällaisen sisällön lataamalla ja asentamalla **WinDVD BD** -ohjelmiston uusimmat päivitykset **VAIO Update** -toiminnolla.
Lisätietoja **VAIO Update** -toiminnon käyttämisestä on kohdassa **Tietokoneen päivittäminen (sivu 29)**.

Mitä pitäisi tehdä, jos CD-levylle ei pysty kirjoittamaan?

- Varmista, ettet käynnistä ohjelmistosovelluksia tai salli niiden käynnistyä automaattisesti (edes näytönsäästäjän).
- Jos käytät CD-R/RW-levyä, johon on kiinnitetty tarraetiketti, vaihda se levyyn, jossa ei ole tarraa. Sellaisen levyn käyttö, jossa on tarraetiketti, voi aiheuttaa tallennusvirheen tai muun vaurion.

Mitä pitäisi tehdä, jos DVD-levylle ei pysty kirjoittamaan?

- Varmista, että käytät oikeaa DVD-tallennusvälinettä, jolle voi tallentaa.
- Tarkista, mikä tallennuskelpoinen DVD-muoto on yhteensopiva optisen asemasi kanssa. Kaikki DVD-tallennusvälinemerkit eivät toimi.

Miksi en pysty kirjoittamaan tietoja Blu-ray Disc -levyille?

- Tarkista, että optinen levyasema tukee Blu-ray Disc -levyjen kirjoitustoimintoa.
- BD-R-levyt eivät ole uudelleentallentavia. BD-R-levylle ei voi lisätä tietoja, eikä levylle kirjoitettuja tietoja voi poistaa.

Mitä pitäisi tehdä, jos ulkoinen optinen levyasema ei toimi asianmukaisesti?

Varmista, että ulkoinen optinen levyasema on kytketty virtalähteeseen ja tietokoneen USB-porttiin. Jos näin ei ole, ulkoinen optinen levyasema ei ehkä toimi asianmukaisesti.

Näyttö

Miksi näyttö pimeni?

- Tietokoneen näyttö voi pimentyä, jos tietokone ei enää saa virtaa tai on siirtynyt virransäästötilaan (lepotila tai horrostila). Jos tietokone on LCD (Video) -lepotilassa, palauta tietokone normaalitilaan painamalla mitä tahansa näppäintä. Lisätietoja on kohdassa **Virransäästötilojen käyttäminen (sivu 26)**.
- Varmista, että tietokone on liitetty kunnolla virtalähteeseen ja käynnistetty ja että virran merkkivalo palaa.
- Jos tietokone käyttää akkuvirtaa, varmista, että akku on asennettu oikein ja ladattu. Lisätietoja on kohdassa **Akun käyttäminen (sivu 18)**.
- Jos näyttökohteeksi on valittu ulkoinen näyttö, paina näppäimiä **Fn+F7**. Lisätietoja on kohdassa **Fn-näppäinyhdistelmät ja niihin liittyvät toiminnot (sivu 31)**.
- Tietokoneen nestekidenäytön taustavalon voi olla sammutettu. Lisätietoja nestekidenäytön taustavalon ottamisesta käyttöön on kohdassa **Erikoistoimintopainikkeiden käyttäminen (sivu 34)**.

Mitä pitää tehdä, jos kuvat tai videot eivät näy kunnolla?

- ❑ Muista valita näyttöväreille asetukseksi **True Color (32 bittinen)**, ennen kuin käytät video- tai valokuvaohjelmistoa tai käynnistät DVD-levyn toiston. Jos valitset jonkin toisen vaihtoehdon, ohjelmisto ei ehkä pysty näyttämään kuvia oikein. Voit muuttaa näyttövärejä seuraavasti:
 - 1 Napsauta työpöytää hiiren kakkospainikkeella ja valitse **Näytön tarkkuus**.
 - 2 Valitse **Lisäasetukset**.
 - 3 Napsauta **Näyttölaite**-välilehteä.
 - 4 Valitse **Värit**-kohdasta **True Color (32 bittinen)**.
- ❑ Älä muuta näytön tarkkuutta tai värejä, kun käytät video- tai valokuvaohjelmistoa tai toistat DVD-levyä. Muutoin toisto tai näyttäminen ei ehkä onnistu tai järjestelmän toiminta voi muuttua epävakaaaksi. On myös suositeltavaa poistaa näytönsäästäjä käytöstä ennen DVD-levyn toistoa. Jos näytönsäästäjä on käytössä, se saattaa aktivoitua DVD-levyn toiston aikana ja estää toiston jatkamisen. Joidenkin näytönsäästäjien on jopa havaittu muuttavan näytön tarkkuutta ja värejä.

Mitä pitäisi tehdä, jos TV-näytössä tai HDMI-lähtöporttiin kytketyssä ulkoisessa näytössä ei näy kuvaa?

Varmista, että käytät HDCP-yhteensopivaa näyttöä. Kopiointisuojausta sisältöä ei voi katsella näytössä, joka ei ole HDCP-yhteensopiva. Lisätietoja on kohdassa **Television kytkeminen HDMI-tuloportin kautta (sivu 73)** tai **Tietokonenäytön tai projektorin kytkeminen (sivu 71)**.

Miksi näyttössä ei näy videokuvaa?

- Jos näyttökohteeksi on valittu ulkoinen näyttö ja ulkoinen näyttö irrotetaan, videokuvaa ei voi katsella tietokoneen näyttössä. Keskeytä videon toisto, vaihda näyttökohteeksi tietokoneen näyttö ja käynnistä videon toisto uudelleen. Lisätietoja näyttökohteen vaihtamisesta on kohdassa **Näyttötilojen valitseminen (sivu 75)**. Voit myös vaihtaa näyttökohteen painamalla **Fn+F7**. Lisätietoja on kohdassa **Fn-näppäinyhdistelmät ja niihin liittyvät toiminnot (sivu 31)**.
- Tietokoneessa ei ehkä ole riittävästi näyttömuistia suuritarkkuuksisen videokuvan näyttämiseen. Pienennä silloin LCD-näytön tarkkuutta.

Voit muuttaa näytön tarkkuutta seuraavasti:

- 1 Napsauta työpöytää hiiren kakkospainikkeella ja valitse **Näytön tarkkuus**.
- 2 Napsauta **Tarkkuus**-kohdan vieressä olevaa avattavaa luetteloa.
- 3 Voit suurentaa tarkkuutta siirtämällä liukusäädintä ylöspäin ja pienentää sitä siirtämällä liukusäädintä alaspäin.



Voit tarkistaa käytettävissä olevan grafiikka- ja näyttömuistin kokonaismäärän. Napsauta työpöytää hiiren kakkospainikkeella ja valitse **Näytön tarkkuus**. Valitse sitten **Lisäasetukset** ja **Sovitin**-välilehti. Arvo saattaa olla eri kuin muistin todellinen määrä.

Mitä pitäisi tehdä, jos näyttö on tumma?

- Lisää tietokoneen näytön kirkkautta painamalla **Fn+F6**.
- Valaistusolotunnistimen peittäminen saa näytön tummenemaan. Varmista, että tunnistinta ei ole peitetty.

Miksi nestekidenäytön kirkkaus vaihtelee, kun kirkkausasetusta muutetaan tai kun tietokone palautetaan lepotilasta normaalitilaan?

Niin voi tapahtua LED-taustavalolla varustetuissa malleissa nestekidenäytön värien kalibroinnin aikana. Se ei ole merkki toimintahäiriöstä.

Mitä pitäisi tehdä, jos ulkoisessa näytössä ei näy mitään?

Vaihda sitten näyttökohde painamalla **Fn+F7**. Lisätietoja on kohdassa **Fn-näppäinyhdistelmät ja niihin liittyvät toiminnot (sivu 31)**.

Miten otan käyttöön Windows Aeron?

Voit ottaa Windows Aeron käyttöön seuraavasti:

- 1 Napsauta työpöytää hiiren kakkospainikkeella ja valitse **Mukauta**.
- 2 Valitse **Aero-teemat**-kohdasta haluamasi teema.

Lisätietoja Windows Aero -ominaisuuksista, kuten Windows Flip 3D -toiminnosta, on **Windowsin Ohjeessa ja tuessa**.

Tulostaminen

Mitä pitäisi tehdä, jos asiakirjaa ei pysty tulostamaan?

- Varmista, että tulostin on päällä ja että tulostimen kaapeli on liitetty tulostimen ja tietokoneen portteihin kunnolla.
- Varmista, että tulostin on yhteensopiva tietokoneeseen asennetun Windows-käyttöjärjestelmän kanssa.
- Ennen tulostimen käyttöä voit joutua asentamaan tulostinohjainohjelmiston. Lisätietoja on tulostimen mukana toimitetussa käyttöoppaassa.
- Jos tulostin ei toimi, kun tietokone palaa virransäästötilasta (lepotilasta tai horrostilasta), käynnistä tietokone uudelleen.
- Jos tulostimessa on käytössä kaksisuuntainen tiedonsiirto, tämän ominaisuuden poistaminen käytöstä tietokoneessa saattaa mahdollistaa tulostuksen. Toimi seuraavasti:
 - 1 Valitse **Käynnistä** ja **Laitteet ja tulostimet**.
 - 2 Napsauta hiiren kakkospainikkeella tulostinkuvaketta ja valitse **Ominaisuudet**.
 - 3 Napsauta **Portit**-välilehteä.
 - 4 Poista **Kaksisuuntaisuuden tuki** -valintaruudun valinta.
 - 5 Napsauta **OK**-painiketta.

Muutos poistaa käytöstä tulostimen kaksisuuntaista tietoliikennettä edellyttävät ominaisuudet, kuten tiedonsiirron, tilan valvonnan ja etäpaneelin.

Mikrofoni

Mitä pitäisi tehdä, jos mikrofoni ei toimi?

- Jos käytät ulkoista mikrofonia, varmista, että mikrofoniin on kytketty virta ja että se on liitetty kunnolla tietokoneen mikrofoniiliitäntään.
- Äänensyöttölaite on määritetty väärin. Voit määrittää äänensyöttölaitteen seuraavasti:
 - 1 Sulje kaikki avoimet ohjelmat.
 - 2 Valitse **Käynnistä** ja **Ohjauspaneeli**.
 - 3 Valitse **Laitteisto ja äänet**.
 - 4 Valitse **Ääni**-kohdasta **Äänilaitteiden hallinta**.
 - 5 Valitse **Nauhoitus**-välilehdestä haluttu äänensyöttölaite ja valitse **Aseta oletus**.

Miten voin estää mikrofonin äänen kiertämisen?

Mikrofonin ääni kiertää, kun mikrofoniin tulee ulkoisen äänilaitteen kuten kaiuttimen ääni.

Ongelman estämiseksi:

- Pidä mikrofoni kaukana äänilaitteesta.
- Pienennä kaiuttimien ja mikrofonin äänenvoimakkuutta.

Kaiuttimet

Mitä pitäisi tehdä, jos kiinteistä kaiuttimista ei kuulu ääntä?

- Jos käytät ohjelmaa, jossa on äänenvoimakkuuden säätömahdollisuus, varmista, että voimakkuus on säädetty halutulle tasolle. Lisätietoja on ohjelman ohjeessa.
- Ääni voi olla kytketty pois **Fn+F2**-painikkeilla. Paina niitä uudelleen.
- Ääni voi olla kytketty pois **Fn+F3**-painikkeilla. Pidä **Fn+F4**-painikkeita painettuina, kunnes äänenvoimakkuus on riittävä.
- Tarkista Windowsin äänenvoimakkuuden säätimet napsauttamalla tehtäväpalkin äänenvoimakkuuden kuvaketta.
- Äänentoistolaite on määritetty väärin. Katso äänilaitteen vaihtamisohjeet kohdasta **Miten äänilaitemääritystä muutetaan? (sivu 157)**.

Mitä pitäisi tehdä, jos ulkoiset kaiuttimet eivät toimi?

- Katso kohdassa **Mitä pitäisi tehdä, jos kiinteistä kaiuttimista ei kuulu ääntä?** (sivu 152) esitetyt ehdotukset.
- Jos käytät ohjelmaa, jossa on äänenvoimakkuuden säätömahdollisuus, varmista, että voimakkuus on säädetty halutulle tasolle. Lisätietoja on ohjelman ohjeessa.
- Varmista, että kaiuttimet on kytketty kunnolla ja että äänenvoimakkuus on säädetty riittävän voimakkaaksi, jotta ääni kuuluu.
- Varmista, että kaiuttimet on suunniteltu käyttämällesi tietokoneelle.
- Jos kaiuttimissa on vaiennuspainike, aseta se pois päältä.
- Jos kaiuttimet tarvitsevat ulkoista virtaa, varmista, että kaiuttimet on kytketty virtalähteeseen. Lisätietoja on kaiuttimien mukana toimitetussa käyttöoppaassa.
- Tarkista Windowsin äänenvoimakkuuden säätimet napsauttamalla tehtäväpalkin äänenvoimakkuuden kuvaketta.
- Äänentoistolaite on määritetty väärin. Katso äänilaitteen vaihtamisohteet kohdasta **Miten äänilaitemääritystä muutetaan?** (sivu 157).

Kosketuslevy

Mitä pitäisi tehdä, jos kosketuslevy ei toimi?

- Olet ehkä estänyt kosketuslevyn käytön ennen hiiren liittämistä tietokoneeseen. Lisätietoja on kohdassa **Kosketuslevyn käyttäminen (sivu 33)**.
- Varmista, että tietokoneeseen ei ole liitetty hiirtä.
- Jos osoitin ei liiku ohjelmiston ollessa käynnissä, sulje sovellusikkuna painamalla **Alt+F4**-näppäimiä.
- Jos **Alt+F4**-näppäimet eivät toimi, paina Windows-näppäintä kerran, paina **→**-näppäintä useita kertoja, valitse **↑**- tai **↓**-näppäinten avulla **Käynnistä uudelleen** ja käynnistä tietokone uudelleen painamalla **Enter**-näppäintä.
- Jos tietokone ei käynnisty uudelleen, paina **Ctrl+Alt+Delete**-näppäimiä, valitse the **Sammuta**-painikkeen vieressä oleva nuoli **↓**- ja **→**-näppäimen avulla, paina **Enter**-näppäintä, valitse **↑**- ja **↓**-näppäimen avulla **Käynnistä uudelleen** ja paina sitten **Enter**-näppäintä.
- Jos tietokone ei käynnisty uudelleen, pidä virtapainiketta painettuna, kunnes tietokone sammuu.

!
Tietokoneen sammuttaminen **Ctrl+Alt+Delete**-näppäimiä tai virtapainiketta painamalla voi aiheuttaa tallentamattomien tietojen häviämisen.

Näppäimistö

Mitä pitäisi tehdä, jos näppäimistön asetukset ovat virheelliset?

Tietokoneen näppäimistön kieli on mainittu pakkauksessa olevassa etiketissä. Jos valitset toisen alueellisen näppäimistön Windows-asetuksia tehdessäsi, näppäimistöasetukset eivät vastaa toisiaan.

Näppäimistöasetukset voi vaihtaa seuraavasti:

- 1 Valitse **Käynnistä** ja **Ohjauspaneeli**.
- 2 Valitse **Aika-, kieli- ja alueasetukset** ja valitse sitten **Alue ja kieli** -kohdasta **Vaihda näppäimistöä tai muita syöttötapoja**.
- 3 Valitse **Näppäimistöt ja kielet** -välilehdestä **Näppäimistöt**.
- 4 Muuta asetukset haluamaksesi.

Mitä pitäisi tehdä, jos numeronäppäimillä ei voi syöttää numeroita?

Jos et pysty käyttämään numeronäppäimiä, Num Lk -toiminto ei ehkä ole käytössä. Tarkista, palaako Num lock -merkkivalo. Jos merkkivalo ei pala, aktivoi numeronäppäimet painamalla **Num Lk** -näppäintä ennen numeroiden kirjoittamista.

Levykkeet

Miksei tehtäväpalkkiin tule Poista laite turvallisesti -kuvaketta, kun asema on kytkettynä?

Tietokone ei tunnista levykeasemaa. Varmista aluksi, että USB-kaapeli on kytketty USB-porttiin kunnolla. Jos joudut korjaamaan kytkentää, odota hetki, jotta tietokone tunnistaa aseman. Jos kuvake ei tule näkyviin, toimi seuraavasti:

- 1 Sulje kaikki levykeasemaa käyttävät ohjelmat.
- 2 Odota, että levykeaseman merkkivalo sammuu.
- 3 Poista levyke painamalla poistopainiketta ja irrota USB-levyke asema tietokoneesta.
- 4 Kytke levyke uudelleen työntämällä USB-liitin USB-porttiin.
- 5 Käynnistä tietokone uudelleen valitsemalla **Käynnistä**, **Sammuta**-painikkeen vieressä oleva nuoli ja **Käynnistä uudelleen**.

Mitä pitäisi tehdä, jos levykkeelle ei pysty kirjoittamaan?

- Varmista, että levyke on asetettu asemaan oikein.
- Jos levyke on asetettu oikein, mutta tietojen kirjoittaminen ei onnistu, levyke voi olla täynnä tai kirjoitussuojattu. Voit käyttää levykettä, jota ei ole kirjoitussuojattu, tai poistaa kirjoitussuojausominaisuuden käytöstä.

Audio/Video

Mitä pitäisi tehdä, jos digitaalisen videokameran käyttö ei onnistu?

Jos näkyviin tulee viesti, joka ilmoittaa i.LINK-laitteen olevan irti tai poissa päältä, i.LINK-kaapeli ei ehkä ole kunnolla kiinni tietokoneen tai kameran liitäntäportissa. Irrota kaapeli ja kytke se takaisin. Lisätietoja on kohdassa **i.LINK-laitteen kytkeminen (sivu 81)**.

Miten Windows-käyttöjärjestelmän käynnistysääni poistetaan käytöstä?

Voit poistaa Windows-käyttöjärjestelmän käynnistysäänen käytöstä seuraavasti:

- 1 Valitse **Käynnistä** ja **Ohjauspaneeli**.
- 2 Valitse **Laitteisto ja äänet**.
- 3 Valitse **Ääni**-kohdasta **Äänilaitteiden hallinta**.
- 4 Poista **Äänet**-välilehdestä **Soita Windowsin käynnistysääni** -valintaruudun valinta.
- 5 Napsauta **OK**-painiketta.

Miten äänilaitemääritystä muutetaan?

Jos esimerkiksi USB-porttiin, HDMI-lähtöporttiin, optiseen lähtöporttiin tai kuulokeliitäntään kytketystä laitteesta ei kuulu ääntä, äänentoistolaite täytyy vaihtaa.

- 1 Sulje kaikki avoimet ohjelmat.
- 2 Valitse **Käynnistä** ja **Ohjauspaneeli**.
- 3 Valitse **Laitteisto ja äänet**.
- 4 Valitse **Ääni**-kohdasta **Äänilaitteiden hallinta**.
- 5 Valitse **Toistaminen**-välilehdestä haluttu äänentoistolaite ja valitse **Aseta oletus**.

Mitä pitäisi tehdä, jos HDMI-lähtöporttiin, optiseen lähtöporttiin tai kuulokeliitántään kytketystä äänentoistolaitteesta ei kuulu ääntä?

- ❑ Jos haluat kuunnella ääntä esimerkiksi HDMI-lähtöporttiin, optiseen lähtöporttiin tai kuulokeliitántään kytketystä laitteesta, äänentoistolaite täytyy vaihtaa. Tarkemmat ohjeet ovat kohdassa **Miten äänilaitemääritystä muutetaan? (sivu 157)**.
- ❑ Jos et edelleenkään kuule ääntä äänentoistolaitteista, toimi seuraavasti:
 - 1 Toimi kohdassa **Miten äänilaitemääritystä muutetaan? (sivu 157)** esitettyjen vaiheiden 1–4 mukaisesti.
 - 2 Valitse **Toistaminen**-välilehdestä HDMI- tai S/PDIF-kuvake ja valitse **Ominaisuudet**.
 - 3 Napsauta **Lisäasetukset**-välilehteä.
 - 4 Valitse laitteen tukema näytteenottotaajuus ja bittisyvyys (esimerkiksi 48 000 Hz, 16 bittiä).
 - 5 Napsauta **OK**-painiketta.

Miten saan Dolby Digital- tai DTS-äänien kuulumaan S/PDIF-yhteensopivasta laitteesta?

Saat Dolby Digital- tai DTS-äänien kuulumaan tietokoneeseen liitetystä S/PDIF-yhteensopivasta laitteesta seuraavasti:

- 1 Valitse **Käynnistä** ja **Ohjauspaneeli**.
- 2 Valitse **Laitteisto ja äänet**.
- 3 Valitse **Ääni**-kohdasta **Äänilaitteiden hallinta**.
- 4 Napsauta **Toistaminen**-välilehden optisen lähdon kuvaketta ja valitse **Ominaisuudet**.
- 5 Valitse **Tuetut muodot** -välilehti.
- 6 Valitse **DTS-ääni**- ja **Dolby Digital** -valintaruudut.
- 7 Napsauta **OK**-painiketta.

! Jos Dolby Digital- tai DTS-ääntä lähetetään laitteelle, joka ei tue sitä, laite ei toista mitään ääntä. Jos näin tapahtuu, poista **DTS-ääni**- ja **Dolby Digital** -valintaruutujen valinta.

Miksi ääni katkeilee ja/tai kuva hyppii, kun toistan teräväpiirtovideoita, esimerkiksi digitaalisella AVCHD-videokameralla tallennettuja videoita?

Teräväpiirtovideoiden toistaminen käyttää paljon keskusyksikön, grafiikkasuorittimen ja järjestelmämuistin kapasiteetista. Videoiden toistamisen aikana kaikki toiminnot eivät ehkä ole käytettävissä, ja ääni ja kuva saattavat katkeilla joissakin laitteissa.

”Memory Stick”

Mitä pitäisi tehdä, jos en voi käyttää VAIO-tietokoneessa alustettua ”Memory Stick” -muistikorttia muissa laitteissa?

”Memory Stick” -muistikortti täytyy ehkä alustaa uudelleen.

”Memory Stick” -muistikortin alustaminen uudelleen poistaa kaikki kortille aiemmin tallennetut tiedostot, myös musiikkitiedostot. Ennen ”Memory Stick” -muistikortin alustamista varmuuskopioi tärkeät tiedot ja varmista, ettei kortilla ole säilytettäviä tiedostoja.

- 1 Kopioi tiedot tai kuvat ”Memory Stick” -muistikortilta tietokoneen sisäiseen tallennuslaitteeseen.
- 2 Alusta ”Memory Stick” -muistikortti kohdassa **”Memory Stick” -muistikorttien alustaminen (sivu 46)** esitettyjen vaiheiden mukaisesti.

Voinko kopioida digitaalisen kameran kuvia ”Memory Stick” -muistikortille?

Kyllä. Voit myös katsella ”Memory Stick” -yhteensopivilla digitaalikameroilla tallennettuja videoleikkeitä.

Miksi en pysty kirjoittamaan tietoja ”Memory Stick” -muistikortille?

Joissakin ”Memory Stick” -muistikorteissa on kortin tyhjennyksen estävä kytkin, jolla voidaan estää tietojen tahaton poistaminen tai korvaaminen. Varmista, että kortin tyhjennyksen estävä kytkin on pois päältä.

Oheislaitteet

Mitä pitäisi tehdä, jos USB-laitteen kytkeminen ei onnistu?

- ❑ Tarkista tarvittaessa, että USB-laitteeseen on kytketty virta ja että se käyttää omaa virtalähdettään. Jos esimerkiksi käytät digitaalikameraa, tarkista, että akussa on varausta. Jos käytät tulostinta, tarkista, että virtajohto on kytketty kunnolla pistorasiaan.
- ❑ Kokeile tietokoneen toisen USB-portin käyttämistä. Ohjainohjelmisto on ehkä asennettu tiettyyn porttiin, kun laite on liitetty tietokoneeseen ensimmäisen kerran.
- ❑ Lisätietoja on USB-laitteen mukana toimitetussa käyttöoppaassa. Laitteen kytkeminen voi edellyttää jonkin ohjelman asentamista.
- ❑ Kytke porttiin yksinkertainen, vähän virtaa käyttävä laite, kuten hiiri, jotta voit varmistaa, että portti toimii.
- ❑ USB-keskittimet voivat estää laitteen toiminnan virranjakeluvirheen vuoksi. Suosittelemme laitteen liittämistä suoraan tietokoneeseen ilman keskitintä.

Tavaramerkit

SONY, SONY-logo, VAIO ja VAIO-logo ja muut vastaavat tavaramerkit ovat Sony Corporation tavaramerkkejä tai rekisteröityjä tavaramerkkejä.

”BRAVIA” on Sony Corporationin tavaramerkki.



ja ”Memory Stick”, ”Memory Stick Duo”, ”MagicGate”, ”OpenMG”, ”Memory Stick PRO”, ”Memory Stick PRO Duo”, ”Memory Stick PRO-HG Duo”, ”Memory Stick Micro”, ”M2” sekä ”Memory Stick” -logo ovat Sony Corporationin tavaramerkkejä tai rekisteröityjä tavaramerkkejä.

Walkman on Sony Corporationin rekisteröity tavaramerkki.

Blu-ray Disc™ ja Blu-ray Disc -logo ovat Blu-ray Disc Associationin tavaramerkkejä.

Intel, Pentium, Intel SpeedStep ja Atom ovat Intel Corporationin tavaramerkkejä tai rekisteröityjä tavaramerkkejä.

Microsoft, Windows, Windows-logo ja BitLocker ovat Microsoft Corporationin tavaramerkkejä tai rekisteröityjä tavaramerkkejä Yhdysvalloissa ja muissa maissa.

i.LINK on Sonyn tavaramerkki, jota käytetään ainoastaan ilmoittamaan, että tuote sisältää IEEE 1394 -liitännän.

Roxio Easy Media Creator on Sonic Solutionsin tavaramerkki.

WinDVD for VAIO ja WinDVD BD for VAIO ovat InterVideo, Inc:n tavaramerkkejä.

ArcSoft ja ArcSoft-logo ovat ArcSoft, Inc:n rekisteröityjä tavaramerkkejä. ArcSoft WebCam Companion on ArcSoft, Inc:n tavaramerkki.

ATI ja ATI Catalyst ovat Advanced Micro Devices, Inc:n tavaramerkkejä.

Bluetooth-teksti ja -logot ovat Bluetooth SIG, Inc:n omistamia rekisteröityjä tavaramerkkejä, ja Sony Corporationilla on niiden käyttöluupa. Kaikki muut tavaramerkit ovat omistajiensa tavaramerkkejä.

ExpressCard-teksti ja -logot ovat PCMCIA:n omistuksessa, ja Sony Corporationilla on niiden käyttöluupa. Kaikki muut tavaramerkit ovat omistajiensa tavaramerkkejä.

SD-logo on tavaramerkki. 

SDHC-logo on tavaramerkki. 

CompactFlash® on SanDisk Corporationin tavaramerkki.

HDMI, HDMI-logo ja High-Definition Multimedia Interface ovat HDMI Licensing LLC:n tavaramerkkejä tai rekisteröityjä tavaramerkkejä.

”PlaceEngine” on Koozyt, Inc:n rekisteröity tavaramerkki.

”PlaceEngine” on Sony Computer Science Laboratories, Inc:n kehittämä ja lisensoitu Koozyt, Inc:lle.

⋮, ”XMB” ja ”xross media bar” ovat Sony Corporationin ja Sony Computer Entertainment Inc:n tavaramerkkejä.

”AVCHD” on Panasonic Corporationin ja Sony Corporationin tavaramerkki.

Kaikki muut järjestelmien, tuotteiden ja palvelujen nimet ovat omistajiensa tavaramerkkejä. Käyttöoppaassa ei ole määritelty ™- tai ®-merkkejä.

Tekniset tiedot saattavat muuttua ilman ennakoilmoitusta. Kaikki muut tavaramerkit ovat omistajiensa tavaramerkkejä.

Kaikkia edellä lueteltuja ohjelmistoja ei ehkä toimiteta tämän tietokonemallin mukana.

Voit tarkistaa Tekniset tiedot -online-oppaasta, mitä ohjelmia tietokoneessasi on käytettävissä.

Tiedoksi

© 2010 Sony Corporation. Kaikki oikeudet pidätetään.

Tätä käyttöopasta ja siinä kuvattua ohjelmistoa ei saa kokonaan tai osittain toisintaa, kääntää tai tuottaa mihinkään koneella luettavaan muotoon ennen kirjallista suostumusta.

Sony Corporation ei anna mitään takuuta tähän käyttöoppaaseen, ohjelmistoon tai muihin siinä oleviin tietoihin eikä näin ollen myönnä mitään takuita tämän käyttöoppaan, ohjelmiston tai muun tiedon soveltuvuudesta kaupankäynnin kohteeksi tai sopivuudesta mihinkään tiettyyn tarkoitukseen. Sony Corporation ei ole missään tapauksessa vastuussa mistään tahattomista, seuraamuksellisista tai erityisistä vahingoista, jotka johtuvat tästä käyttöoppaasta, ohjelmistosta tai näihin liittyvästä tiedosta tai niiden käytöstä tai vahingoista, jotka liittyvät edellä mainittuihin.

Käyttöoppaassa ei ole määritelty TM- tai ®-merkkejä.

Sony Corporation pidättää oikeuden tehdä muutoksia tähän käyttöoppaaseen tai sen sisältämiin tietoihin milloin tahansa ilman ennakoilmoitusta. Tässä kuvatut ohjelmat kuuluvat erillisen käyttöoikeussopimuksen alaisuuteen.

Sony Corporation ei vastaa tietokoneeseen, ulkoiseen tallennusvälineeseen tai tallennuslaitteisiin tehtyjen tallennusten menetyksistä. Sony Corporation ei myöskään vastaa mistään olennaisista menetyksistä, mukaan lukien tilanteita, joissa tallennuksia ei ole tehty tietokonevian vuoksi tai joissa tallennuksen sisältö häviää tai vahingoittuu tietokonevian tai tietokoneen korjauksen seurauksena. Sony Corporation ei missään olosuhteissa palauta tai toisinnalla tietokoneeseen, ulkoiseen tallennusvälineeseen tai tallennuslaitteisiin tallennettua sisältöä.

