

SONY[®]

Εγχειρίδιο χρήσης

Προσωπικός Υπολογιστής
Σειρά VPCC



Περιεχόμενα

Πριν από τη χρήση.....	4	Χρήση του "Memory Stick"	53
Περισσότερες πληροφορίες σχετικά με τον υπολογιστή VAIΟ.....	5	Χρήση άλλων μονάδων / καρτών μνήμης	60
Θέματα εργονομίας	8	Χρήση του Internet	65
Πρώτα βήματα.....	10	Χρήση Δικτύου (LAN).....	66
Εντοπισμός στοιχείων ελέγχου και θυρών	11	Χρήση ασύρματου LAN.....	67
Πληροφορίες σχετικά με τις ενδεικτικές λυχνίες	16	Χρήση της λειτουργίας BLUETOOTH.....	72
Σύνδεση με πηγή ρεύματος.....	18	Χρήση περιφερειακών συσκευών	78
Χρήση της μπαταρίας	20	Σύνδεση εξωτερικών ηχείων ή ακουστικών	79
Ασφαλής τερματισμός του υπολογιστή σας	27	Σύνδεση εξωτερικής οθόνης	80
Χρήση των ρυθμίσεων εξοικονόμησης ενέργειας.....	28	Επιλογή καταστάσεων λειτουργίας οθόνης	86
Διατήρηση της άριστης κατάστασης του υπολογιστή σας.....	31	Χρήση της λειτουργίας πολλαπλών οθονών	87
Χρήση του υπολογιστή VAIΟ.....	34	Σύνδεση εξωτερικού μικροφώνου	89
Χρήση του πληκτρολογίου.....	35	Σύνδεση συσκευής USB	90
Χρήση της επιφάνειας αφής.....	38	Προσαρμογή του υπολογιστή VAIΟ	92
Χρήση κουμπιών ειδικών λειτουργιών	40	Επιλογή καταστάσεων επιδόσεων	93
Χρήση της λειτουργίας Γρήγορης πρόσβασης στο Web.....	41	Ρύθμιση του κωδικού πρόσβασης	94
Χρήση της ενσωματωμένης κάμερας	43	Χρήση του VAIΟ Control Center.....	101
Χρήση της μονάδας οπτικού δίσκου.....	44	Χρήση του VAIΟ Power Management.....	102
		Αναβάθμιση του υπολογιστή VAIΟ.....	104
		Προσθήκη και αφαίρεση μνήμης	105

Προφυλάξεις	111	Εκτύπωση	162
Πληροφορίες για την ασφάλεια	112	Μικρόφωνο.....	163
Πληροφορίες για τη φροντίδα και τη συντήρηση	115	Ηχεία	164
Χειρισμός του υπολογιστή σας	117	Επιφάνεια αφής	166
Χειρισμός της οθόνης LCD	119	Πληκτρολόγιο	167
Χρήση της πηγής ενέργειας	120	Δισκέτες	168
Χειρισμός της ενσωματωμένης κάμερας	121	Ήχος/Εικόνα.....	169
Χειρισμός δίσκων	122	"Memory Stick"	171
Χρήση της μπαταρίας	123	Περιφερειακά.....	172
Χειρισμός του "Memory Stick"	124	Πληροφορίες για το διεθνές πρόγραμμα ENERGY STAR(R).....	173
Χειρισμός της ενσωματωμένης συσκευής αποθήκευσης.....	125	Εμπορικά σήματα	174
Αντιμετώπιση προβλημάτων	126	Δήλωση	176
Διαδικασίες υπολογιστή.....	128		
Ασφάλεια / Ενημέρωση Συστήματος.....	135		
Ανάκτηση / μέσο ανάκτησης	136		
Διαμερισματοποίηση	138		
Μπαταρία	139		
Ενσωματωμένη κάμερα.....	141		
Δικτύωση (LAN/Ασύρματο LAN)	143		
Τεχνολογία BLUETOOTH	147		
Οπτικοί δίσκοι.....	152		
Οθόνη.....	157		

Πριν από τη χρήση

Συγχαρητήρια για την αγορά αυτού του υπολογιστή VAIO® και καλώς ήρθατε στο ηλεκτρονικό **Εγχειρίδιο χρήσης**. Η Sony έχει συνδυάσει την αιχμή της τεχνολογίας στον ήχο, την εικόνα, το υπολογιστικό σύστημα και τις επικοινωνίες, προκειμένου να σας παρέχει έναν υπερσύγχρονο προσωπικό υπολογιστή.

! Οι εικόνες των εξωτερικών πλευρών που απεικονίζονται στο παρόν εγχειρίδιο, ενδέχεται να διαφέρουν ως ένα βαθμό από τον υπολογιστή σας.

Τρόπος εύρεσης προδιαγραφών

Ορισμένες δυνατότητες, επιλογές και παρεχόμενα στοιχεία ενδέχεται να μην είναι διαθέσιμα στον υπολογιστή σας. Για περισσότερες πληροφορίες σχετικά με τις παραμέτρους του υπολογιστή σας, επισκεφθείτε την τοποθεσία Web του VAIO Support, στη διεύθυνση <http://support.vaio.sony.eu/>.

Περισσότερες πληροφορίες σχετικά με τον υπολογιστή VAIΟ

Αυτή η ενότητα παρέχει πληροφορίες υποστήριξης σχετικά με τον υπολογιστή VAIΟ.

1. Έντυπη τεκμηρίωση

- ❑ **Οδηγός Γρήγορης Εκκίνησης** — Μια επισκόπηση της σύνδεσης των εξαρτημάτων, των πληροφοριών εγκατάστασης, κ.λπ.
- ❑ **Εγχειρίδιο ανάκτησης, δημιουργίας αντιγράφων ασφαλείας και αντιμετώπισης προβλημάτων**
- ❑ **Κανονισμοί Ασφάλειας και Πληροφορίες υποστήριξης**



Πριν ενεργοποιήσετε τις ασύρματες λειτουργίες, όπως το ασύρματο LAN και την τεχνολογία BLUETOOTH, διαβάστε προσεκτικά την ενότητα **Κανονισμοί Ασφάλειας και Πληροφορίες υποστήριξης**.

2. Τεκμηρίωση στην οθόνη

- ❑ **Εγχειρίδιο χρήσης VAIΟ** — Γενικές πληροφορίες για τον υπολογιστή σας VAIΟ καθώς και πληροφορίες υποστήριξης και αντιμετώπισης προβλημάτων.

Για πρόσβαση στο **Εγχειρίδιο χρήσης VAIΟ**, κάντε κλικ στις επιλογές **Έναρξη** , **Όλα τα προγράμματα** και **Εγχειρίδιο VAIΟ**.

- ❑ **Βοήθεια και υποστήριξη των Windows** — Μια περιεκτική πηγή πληροφοριών με πρακτικές συμβουλές, προγράμματα εκμάθησης και επιδείξεις για να μάθετε να χρησιμοποιείτε τον υπολογιστή σας.

Για πρόσβαση στη **Βοήθεια και υποστήριξη των Windows**, κάντε κλικ στην επιλογή **Έναρξη** και **Βοήθεια και υποστήριξη** ή πατήστε παρατεταμένα το πλήκτρο των Microsoft Windows και πατήστε το πλήκτρο **F1**.

3. Τοποθεσίες Web υποστήριξης

Εάν παρουσιαστεί οποιοδήποτε πρόβλημα με τον υπολογιστή σας VAIO, εκτελέστε το **VAIO Care**, το οποίο σας παρέχει διάφορες επιλογές που θα σας βοηθήσουν με την επίλυση των περισσότερων προβλημάτων. Για λεπτομέρειες, ανατρέξτε στην ενότητα **Χρήση του VAIO Care (σελίδα 33)**.

Εάν χρειάζεστε επιπλέον βοήθεια, επισκεφθείτε την τοποθεσία Web του VAIO Support στη διεύθυνση <http://support.vaio.sony.eu/>.

Εάν απευθυνθείτε στο VAIO Support, θα σας ζητηθεί ο σειριακός αριθμός του υπολογιστή.

Ο σειριακός αριθμός είναι ο 15ψήφιος αριθμός που βρίσκεται στο κάτω μέρος του παραθύρου **VAIO Care**, στο κάτω ή το πίσω μέρος του υπολογιστή ή στο εσωτερικό της θήκης της μπαταρίας.

Άλλες πηγές πληροφοριών σχετικά με τον υπολογιστή VAIO είναι οι εξής:

- ❑ Το VAIO Forum στη διεύθυνση http://www.sony.eu/discussions/community/en/support/vaio_and_computing/, στο οποίο μπορείτε να αλληλεπιδράσετε με άλλους χρήστες του VAIO στην κοινότητα του VAIO.
- ❑ Η τοποθεσία Web VAIO στη διεύθυνση <http://www.vaio.eu/>, η οποία παρέχει πληροφορίες προϊόντων
- ❑ Το ηλεκτρονικό κατάστημα Sony, στη διεύθυνση <http://www.sony.eu/store>

Θέματα εργονομίας

Ο υπολογιστής μπορεί να χρησιμοποιηθεί ως φορητή συσκευή σε διάφορα περιβάλλοντα. Όποτε είναι δυνατόν, θα πρέπει να λαμβάνετε υπόψη σας τα παρακάτω θέματα σχετικά με την εργονομία, όταν ο υπολογιστής χρησιμοποιείται τόσο ως σταθερός όσο και ως φορητός:

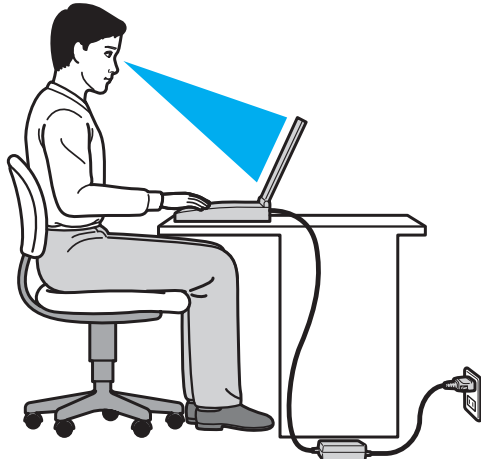

- ❑ **Θέση του υπολογιστή σας** – Τοποθετήστε τον υπολογιστή ακριβώς μπροστά σας. Έχετε τους πήχεις σας σε οριζόντια θέση, με τους καρπούς να βρίσκονται σε μια ουδέτερη, άνετη θέση κατά τη χρήση του πληκτρολογίου ή της συσκευής κατάδειξης. Οι βραχίονες πρέπει να κρέμονται με φυσικό τρόπο δίπλα στα πλευρά σας. Όταν χρησιμοποιείτε υπολογιστή, κάνετε συχνά διαλείμματα. Η υπερβολική χρήση του υπολογιστή μπορεί να καταπονήσει τα μάτια, τους μύες και τους τένοντες.

- ❑ **Κάθισμα και στάση του σώματος** – Να κάθεστε σε καρέκλα η οποία στηρίζει καλά την πλάτη σας. Ρυθμίστε το ύψος της καρέκλας, έτσι ώστε τα πόδια σας να πατάνε καλά στο δάπεδο. Ένα υποπόδιο μπορεί να σας προσφέρει περισσότερη άνεση. Να κάθεστε σε χαλαρή, όρθια στάση και να αποφεύγετε να καμπουριάζετε προς τα εμπρός ή να γέρνετε υπερβολικά προς τα πίσω.
- ❑ **Γωνία θέασης της οθόνης του υπολογιστή** – Χρησιμοποιήστε τη δυνατότητα ρύθμισης της κλίσης της οθόνης για να βρείτε την καλύτερη θέση. Μπορείτε να περιορίσετε την καταπόνηση των ματιών και των μυών σας ρυθμίζοντας την κλίση της οθόνης στην κατάλληλη θέση. Ρυθμίστε επίσης τη φωτεινότητα της οθόνης.
- ❑ **Φωτισμός** – Επιλέξτε μια θέση όπου δεν δημιουργούνται λάμπεις και αντανακλάσεις επάνω στην οθόνη από παράθυρα ή φώτα. Μη χρησιμοποιείτε άμεσο φως για να αποφύγετε τη δημιουργία φωτεινών σημείων επάνω στην οθόνη. Ο σωστός φωτισμός αυξάνει την άνεση με την οποία εργάζεστε και την απόδοση της εργασίας.
- ❑ **Θέση εξωτερικής οθόνης** – Όταν χρησιμοποιείτε εξωτερική οθόνη, τοποθετήστε την σε απόσταση κατάλληλη για άνετη θέαση. Βεβαιωθείτε ότι η οθόνη βρίσκεται στο ύψος των ματιών ή ελαφρώς χαμηλότερα όταν κάθεστε μπροστά σε αυτήν.

Πρώτα βήματα

Αυτή η ενότητα περιγράφει τα πρώτα βήματα όσον αφορά στη χρήση του υπολογιστή VAIO.

! Μην συνδέσετε οποιοδήποτε υλικό το οποίο δεν συνόδευε εξ αρχής τον υπολογιστή σας πριν εκκινήσετε τον υπολογιστή σας για πρώτη φορά. Μετά την ολοκλήρωση της εκκίνησης, συνδέστε μία συσκευή (όπως για παράδειγμα, έναν εκτυπωτή, έναν εξωτερικό σκληρό δίσκο, ένα σαρωτή και ούτω καθεξής) κάθε φορά, ακολουθώντας τις οδηγίες του κατασκευαστή.

- Εντοπισμός στοιχείων ελέγχου και θυρών (σελίδα 11)**
- Πληροφορίες σχετικά με τις ενδεικτικές λυχνίες (σελίδα 16)**
- Σύνδεση με πηγή ρεύματος (σελίδα 18)**
- Χρήση της μπαταρίας (σελίδα 20)**
- Ασφαλής τερματισμός του υπολογιστή σας (σελίδα 27)**
- Χρήση των ρυθμίσεων εξοικονόμησης ενέργειας (σελίδα 28)**
- Διατήρηση της άριστης κατάστασης του υπολογιστή σας (σελίδα 31)**

Εντοπισμός στοιχείων ελέγχου και θυρών

Αφιερώστε λίγο χρόνο για να εντοπίσετε τα στοιχεία ελέγχου και τις θύρες που εμφανίζονται στις ακόλουθες σελίδες.

! Η εμφάνιση του υπολογιστή σας μπορεί να διαφέρει από τις εικόνες που υπάρχουν σε αυτό το εγχειρίδιο λόγω παραλλαγών στις προδιαγραφές.

Πρόσθια όψη

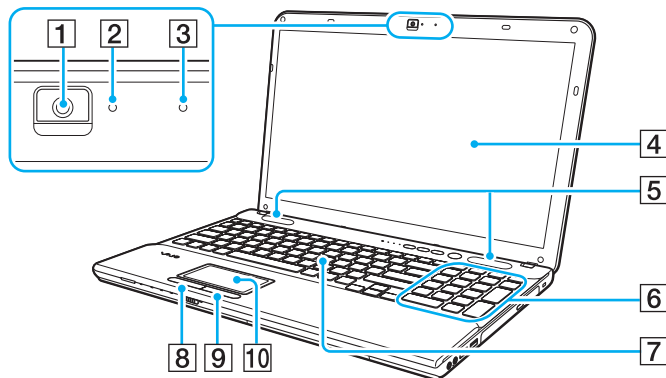

- 1 Ενσωματωμένη κάμερα (σελίδα 43)
- 2 Ενδεικτική λυχνία ενσωματωμένης κάμερας (σελίδα 16)
- 3 Ενσωματωμένο μικρόφωνο (μονοφωνικό)
- 4 Οθόνη LCD (σελίδα 119)
- 5 Ενσωματωμένα ηχεία (στερεοφωνικά)
- 6 Αριθμητικό πληκτρολόγιο*
Χρησιμοποιήστε το αριθμητικό πληκτρολόγιο για την πληκτρολόγηση αριθμών ή για την εκτέλεση βασικών μαθηματικών υπολογισμών.
- 7 Πληκτρολόγιο (σελίδα 35)
- 8 Αριστερό κουμπί (σελίδα 38)
- 9 Δεξί κουμπί (σελίδα 38)
- 10 Επιφάνεια αφής (σελίδα 38)

* Μόνο σε επιλεγμένα μοντέλα.

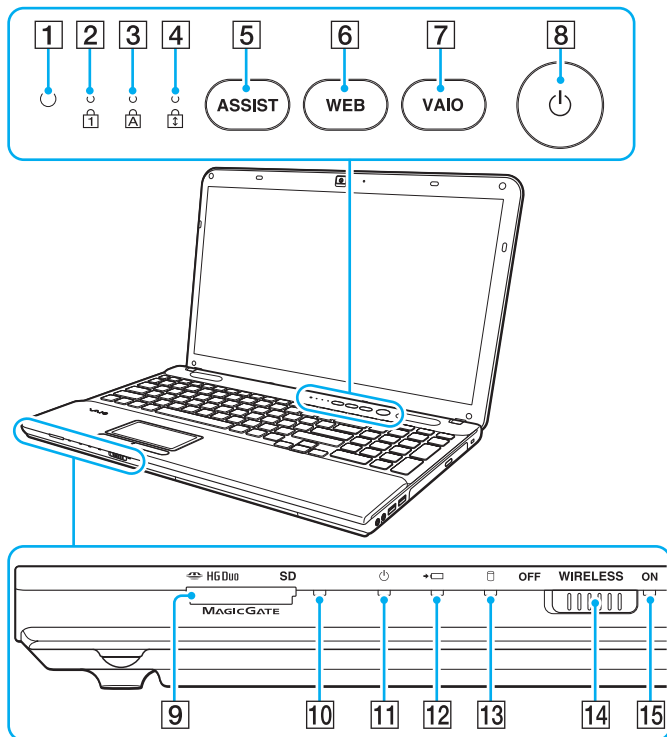

- 1 Αισθητήρας φυσικού φωτός (σελίδα 37), (σελίδα 160)
Μετρά την ένταση του φυσικού φωτός για να ρυθμίζει αυτόματα τη φωτεινότητα της οθόνης LCD στο βέλτιστο επίπεδο.
- 2 Ενδεικτική λυχνία Num lock (σελίδα 16)
- 3 Ενδεικτική λυχνία Caps lock (σελίδα 16)
- 4 Ενδεικτική λυχνία Scroll lock (σελίδα 16)
- 5 Κουμπί **ASSIST** (σελίδα 40)
- 6 Κουμπί **WEB** (σελίδα 40)
- 7 Κουμπί **VAIO** (σελίδα 40)
- 8 Κουμπί λειτουργίας
- 9 Συνδυαστική υποδοχή "Memory Stick Duo"/κάρτας μνήμης **SD*** (σελίδα 53), (σελίδα 60)
- 10 Ενδεικτική λυχνία πρόσβασης σε μέσο αποθήκευσης (σελίδα 16)
- 11 Ενδεικτική λυχνία λειτουργίας (σελίδα 16)
- 12 Ενδεικτική λυχνία φόρτισης (σελίδα 16)
- 13 Ενδεικτική λυχνία μονάδας δίσκου (σελίδα 16)
- 14 Διακόπτης **WIRELESS** (σελίδα 67), (σελίδα 72)
- 15 Ενδεικτική λυχνία **WIRELESS** (σελίδα 16)

* Ο υπολογιστής σας υποστηρίζει "Memory Stick" μεγέθους Duo και κάρτα μνήμης SD. Ωστόσο, δεν μπορούν να χρησιμοποιηθούν ταυτόχρονα.

Δεξιά όψη

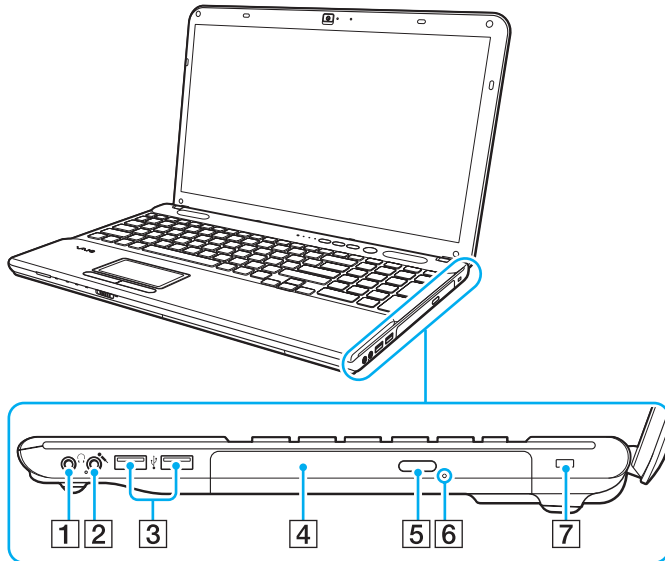

- 1 Υποδοχή ακουστικών (σελίδα 79)
- 2 Υποδοχή μικροφώνου (σελίδα 89)
- 3 Θύρες USB* (σελίδα 90)
- 4 Μονάδα οπτικού δίσκου (σελίδα 44)
- 5 Κουμπί εξαγωγής δίσκου (σελίδα 44)
- 6 Οπή χειροκίνητης εξαγωγής (σελίδα 152)
- 7 Υποδοχή ασφαλείας (μόνο για τη σειρά VPCCB)

* Συμβατή με το πρότυπο USB 2.0.

Αριστερή όψη

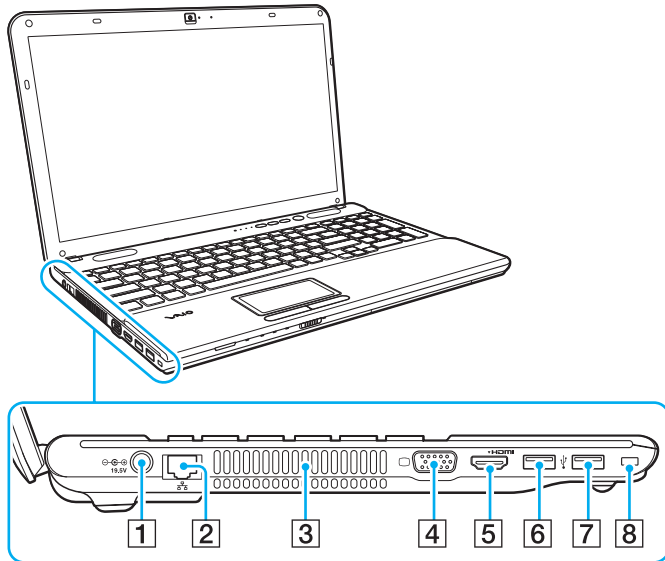

- 1 Θύρα DC IN (σελίδα 18)
- 2 Θύρα LAN (σελίδα 66)
- 3 Οπή αερισμού
- 4 Θύρα οθόνης (σελίδα 80)
- 5 Θύρα εξόδου **HDMI** (σελίδα 82)
- 6 Θύρα USB^{*1} (σελίδα 90)
- 7 Θύρα USB^{*2} (σελίδα 90)
- 8 Υποδοχή ασφαλείας (μόνο για τη σειρά VPCCA)

*1 Συμβατή με τα πρότυπα USB 2.0/3.0. Οι θύρες USB που είναι συμβατές με το πρότυπο USB 3.0 προσδιορίζονται με μπλε χρώμα.

*2 Συμβατή με το πρότυπο USB 2.0.

HDMI™
HIGH-DEFINITION MULTIMEDIA INTERFACE



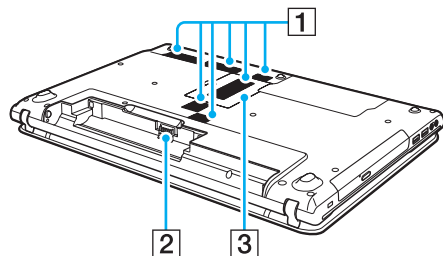

Πίσω/Κάτω όψη



- 1 Οπές αερισμού
- 2 Σύνδεση μπαταρίας (σελίδα 20)
- 3 Κάλυμμα της θήκης της μονάδας μνήμης (σελίδα 105)

Πληροφορίες σχετικά με τις ενδεικτικές λυχνίες

Ο υπολογιστής σας είναι εφοδιασμένος με τις εξής ενδεικτικές λυχνίες:

Ενδεικτική λυχνία	Λειτουργίες
Λειτουργία 	Ανάβει με πράσινο χρώμα όταν ο υπολογιστής βρίσκεται σε κανονική λειτουργία, αναβοσβήνει αργά με πορτοκαλί χρώμα όταν ο υπολογιστής βρίσκεται σε κατάσταση Αναστολής λειτουργίας και σβήνει όταν ο υπολογιστής είναι απενεργοποιημένος ή εισέρχεται σε κατάσταση Αδρανοποίησης.
Φόρτιση 	Ανάβει κατά τη φόρτιση της μπαταρίας. Για περισσότερες πληροφορίες, ανατρέξτε στην ενότητα Φόρτιση της μπαταρίας (σελίδα 23) .
Ενσωματωμένη κάμερα	Ανάβει για όσο διάστημα χρησιμοποιείται η ενσωματωμένη κάμερα.
Πρόσβαση σε μέσο αποθήκευσης	Ανάβει όταν πραγματοποιείται πρόσβαση στα δεδομένα μιας κάρτας μνήμης, όπως ένα "Memory Stick" και μια κάρτα μνήμης SD. (Όσο παραμένει αναμμένη αυτή η ενδεικτική λυχνία, μην θέτετε τον υπολογιστή σε κατάσταση Αναστολής λειτουργίας και μην τον απενεργοποιείτε.) Όταν η ενδεικτική λυχνία είναι σβηστή, σημαίνει ότι η κάρτα μνήμης δεν χρησιμοποιείται.
Μονάδα δίσκου 	Ανάβει όταν πραγματοποιείται πρόσβαση στα δεδομένα της ενσωματωμένης συσκευής αποθήκευσης ή της μονάδας οπτικού δίσκου. Όσο παραμένει αναμμένη αυτή η ενδεικτική λυχνία, μην θέτετε τον υπολογιστή στην κατάσταση Αναστολής λειτουργίας και μην τον απενεργοποιείτε.
Num lock 	Πατήστε το πλήκτρο Num Lk ή τα πλήκτρα Fn+Num Lk για ενεργοποιήσετε το αριθμητικό πληκτρολόγιο. Πατήστε τα πλήκτρα για δεύτερη φορά για να απενεργοποιήσετε το αριθμητικό πληκτρολόγιο. Όταν η ενδεικτική λυχνία είναι σβηστή, σημαίνει ότι το αριθμητικό πληκτρολόγιο δεν είναι ενεργοποιημένο.
Caps lock 	Πατήστε το πλήκτρο Caps Lock για να πληκτρολογήσετε κεφαλαία γράμματα. Εάν πατήσετε το πλήκτρο Shift ενώ η ενδεικτική λυχνία είναι αναμμένη, τα γράμματα εμφανίζονται πεζά. Για να σβήσετε την ενδεικτική λυχνία, πατήστε ξανά αυτό το πλήκτρο. Όταν η ενδεικτική λυχνία Caps lock σβήνει, μπορείτε να πληκτρολογείτε και πάλι χωρίς κεφαλαία.

Ενδεικτική λυχνία	Λειτουργίες
Scroll lock 	Πατήστε τα πλήκτρα Fn+Scr Lk για να αλλάξετε τον τρόπο κύλισης της οθόνης. Όταν η ενδεικτική λυχνία Scroll lock σβήνει, η κύλιση της οθόνης εκτελείται και πάλι κανονικά. Το πλήκτρο Scr Lk λειτουργεί διαφορετικά ανάλογα με το πρόγραμμα που χρησιμοποιείτε και δεν λειτουργεί με όλα τα προγράμματα.
WIRELESS	Ανάβει όταν είναι ενεργοποιημένες μία ή περισσότερες επιλογές.

Σύνδεση με πηγή ρεύματος

Για να τροφοδοτήσετε με ρεύμα τον υπολογιστή σας, μπορείτε να χρησιμοποιήσετε είτε μετασχηματιστή εναλλασσόμενου ρεύματος είτε επαναφορτιζόμενη μπαταρία.

Χρήση μετασχηματιστή εναλλασσόμενου ρεύματος

Όταν ο υπολογιστής είναι απευθείας συνδεδεμένος σε πηγή εναλλασσόμενου ρεύματος και η μπαταρία είναι τοποθετημένη, χρησιμοποιεί ενέργεια από την πρίζα εναλλασσόμενου ρεύματος.



Χρησιμοποιείτε μόνο τον παρεχόμενο μετασχηματιστή εναλλασσόμενου ρεύματος για τον υπολογιστή σας.

Χρήση μετασχηματιστή εναλλασσόμενου ρεύματος

- 1 Συνδέστε το ένα άκρο του καλωδίου ρεύματος (1) στο μετασχηματιστή εναλλασσόμενου ρεύματος (3).
- 2 Συνδέστε το άλλο άκρο του καλωδίου ρεύματος σε πρίζα εναλλασσόμενου ρεύματος (2).
- 3 Συνδέστε το καλώδιο του μετασχηματιστή εναλλασσόμενου ρεύματος (3) στη θύρα DC IN (4) του υπολογιστή.

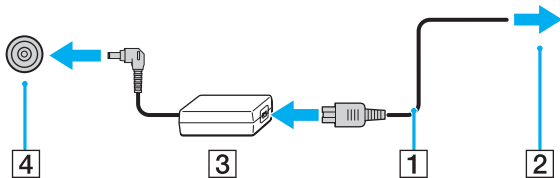

Το σχήμα του βύσματος DC In διαφέρει ανάλογα με το μετασχηματιστή εναλλασσόμενου ρεύματος.



Για να διακόψετε εντελώς την παροχή ρεύματος στον υπολογιστή σας, αποσυνδέστε το μετασχηματιστή από την πρίζα.

Χρησιμοποιήστε πρίζα με εύκολη πρόσβαση.

Εάν δεν πρόκειται να χρησιμοποιήσετε τον υπολογιστή για μεγάλο χρονικό διάστημα, θέστε τον σε κατάσταση Αδρανοποίησης. Ανατρέξτε στην ενότητα **Χρήση της κατάστασης Αδρανοποίησης (σελίδα 30)**.

Χρήση της μπαταρίας

Η μπαταρία που συνοδεύει τον υπολογιστή δεν είναι πλήρως φορτισμένη κατά τη στιγμή της παράδοσης.

Τοποθέτηση/Αφαίρεση της μπαταρίας

Για να τοποθετήσετε την μπαταρία

- 1 Απενεργοποιήστε τον υπολογιστή και κλείστε την οθόνη LCD.
- 2 Σύρετε το διακόπτη **LOCK** της μπαταρίας (1) στη θέση ξεκλειδώματος.

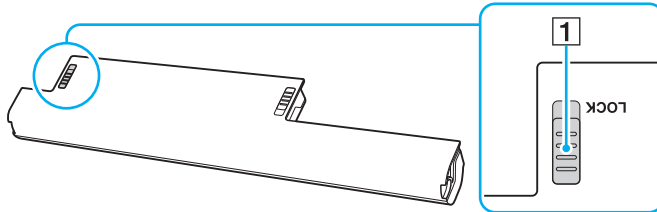

- 3 Σύρετε την μπαταρία διαγωνίως στη θήκη της έως ότου η προεξοχή (2) και στις δύο πλευρές της θήκης να εφαρμόσει στην εγκοπή σχήματος U (3) που υπάρχει στις δύο πλευρές της μπαταρίας.

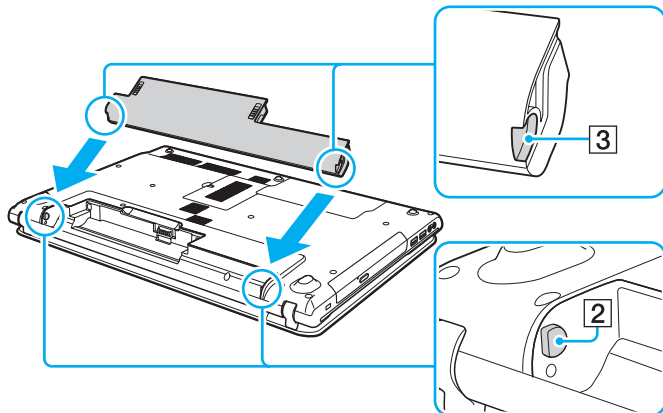

- 4 Πιέστε την μπαταρία μέσα στη θήκη έως ότου ασφαλίσει στη θέση της.

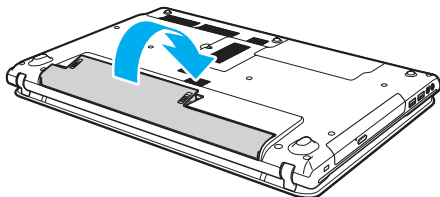

- 5 Σύρετε το διακόπτη **LOCK** της μπαταρίας στη θέση **LOCK**, για να ασφαλίσετε την μπαταρία στον υπολογιστή.

Αφαίρεση της μπαταρίας

! Εάν αφαιρέσετε την μπαταρία ενώ ο υπολογιστής είναι ενεργοποιημένος και δεν είναι συνδεδεμένος με το μετασχηματιστή εναλλασσόμενου ρεύματος, θα χάσετε όλα τα δεδομένα που δεν έχετε αποθηκεύσει.

- 1 Απενεργοποιήστε τον υπολογιστή και κλείστε την οθόνη LCD.
- 2 Σύρετε το διακόπτη **LOCK** της μπαταρίας (1) στη θέση ξεκλειδώματος.
- 3 Σύρετε και κρατήστε το κουμπί **RELEASE** της μπαταρίας (2), βάλτε την άκρη του δακτύλου σας κάτω από τη γλωττίδα (3) της μπαταρίας και στρέψτε την μπαταρία προς την κατεύθυνση του βέλους και κατόπιν ανασηκώστε την μπαταρία έξω από τον υπολογιστή.

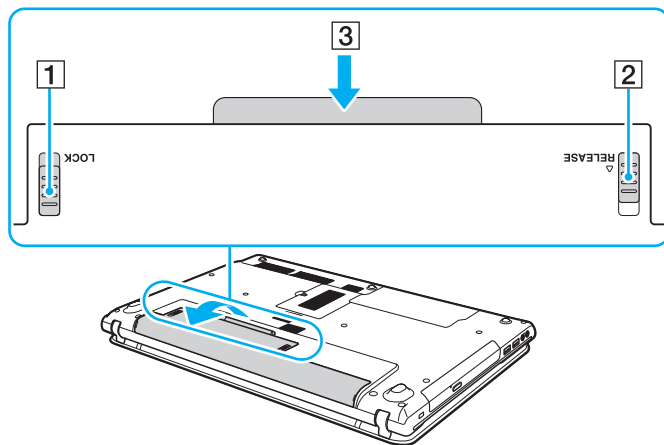

! Για τη δική σας ασφάλεια, συνιστάται η χρήση γνήσιων επαναφορτιζόμενων μπαταριών και μετασχηματιστών εναλλασσόμενου ρεύματος της Sony τα οποία πληρούν το πρότυπο εξασφάλισης ποιότητας και πωλούνται από τη Sony ειδικά για τον υπολογιστή σας VAIO. Ορισμένοι υπολογιστές VAIO λειτουργούν μόνο με γνήσια μπαταρία της Sony.

Φόρτιση της μπαταρίας

Η μπαταρία που συνοδεύει τον υπολογιστή δεν είναι πλήρως φορτισμένη κατά τη στιγμή της παράδοσης.

Φόρτιση της μπαταρίας

- 1 Τοποθετήστε την μπαταρία.
- 2 Συνδέστε τον υπολογιστή σε μια πηγή ενέργειας με το μετασχηματιστή εναλλασσόμενου ρεύματος. Κατά τη διάρκεια φόρτισης της μπαταρίας, ανάβει η ενδεικτική λυχνία φόρτισης. Όταν το επίπεδο φόρτισης της μπαταρίας φτάσει στο μέγιστο επίπεδο που έχετε επιλέξει, η ενδεικτική λυχνία φόρτισης σβήνει.

Κατάσταση ενδεικτικής λυχνίας φόρτισης	Σημασία
Ανάβει με πορτοκαλί χρώμα	Η μπαταρία φορτίζεται.
Αναβοσβήνει μαζί με την ενδεικτική πράσινη λυχνία λειτουργίας	Η μπαταρία έχει αποφορτιστεί. (Κανονική κατάσταση)
Αναβοσβήνει μαζί με την ενδεικτική πορτοκαλί λυχνία λειτουργίας	Η μπαταρία έχει αποφορτιστεί. (Κατάσταση Αναστολής λειτουργίας)
Αναβοσβήνει γρήγορα με πορτοκαλί χρώμα	Παρουσιάστηκε σφάλμα μπαταρίας που οφείλεται σε μια βλάβη της μπαταρίας ή επειδή η μπαταρία έχει ξεκλειδωθεί.

! Φορτίστε την μπαταρία όπως περιγράφεται στο παρόν εγχειρίδιο από την πρώτη φορά.



Διατηρείτε την μπαταρία τοποθετημένη στον υπολογιστή ενώ είναι απευθείας συνδεδεμένος στην πηγή εναλλασσόμενου ρεύματος. Η μπαταρία εξακολουθεί να φορτίζεται ενόσω χρησιμοποιείτε τον υπολογιστή.

Όταν η μπαταρία κοντεύει να εξαντληθεί και αναβοσβήνουν οι ενδεικτικές λυχνίες φόρτισης και λειτουργίας, πρέπει είτε να συνδέσετε το μετασχηματιστή εναλλασσόμενου ρεύματος για την επαναφόρτιση της μπαταρίας είτε να τερματίσετε τη λειτουργία του υπολογιστή σας και να τοποθετήσετε μια πλήρως φορτισμένη μπαταρία.

Η μπαταρία που συνοδεύει τον υπολογιστή σας είναι τύπου ιόντων λιθίου και μπορεί να φορτιστεί οποιαδήποτε στιγμή. Η φόρτιση μιας μερικώς αποφορτισμένης μπαταρίας δεν επηρεάζει τη διάρκεια ζωής της μπαταρίας.

Όταν χρησιμοποιούνται ορισμένες εφαρμογές ή κάποιες περιφερειακές συσκευές, ο υπολογιστής ενδέχεται να μην τεθεί σε κατάσταση αδρανοποίησης ακόμα και όταν η διάρκεια ζωής της μπαταρίας που υπολείπεται είναι μικρή. Για να αποφύγετε την πιθανότητα απώλειας δεδομένων όταν ο υπολογιστής λειτουργεί με μπαταρία, θα πρέπει να αποθηκεύετε συχνά τα δεδομένα και να ενεργοποιήσετε με μη αυτόματο τρόπο κάποια ρύθμιση διαχείρισης ενέργειας, όπως την κατάσταση Αναστολής λειτουργίας ή Αδρανοποίησης.

Εάν η μπαταρία αποφορτιστεί ενώ ο υπολογιστής βρίσκεται σε κατάσταση Αναστολής λειτουργίας, θα χάσετε όλα τα δεδομένα που δεν έχετε αποθηκεύσει. Δεν είναι δυνατό να επιστρέψετε στην προηγούμενη κατάσταση εργασίας. Για να αποφύγετε την πιθανότητα απώλειας δεδομένων, θα πρέπει να τα αποθηκεύετε συχνά.

Έλεγχος της χωρητικότητας φορτίου της μπαταρίας

Η χωρητικότητα φορτίου της μπαταρίας σταδιακά μειώνεται όσο αυξάνεται ο αριθμός των φορτίσεων της μπαταρίας ή παρατείνεται η διάρκεια χρήσης της μπαταρίας. Για να αξιοποιήσετε στο έπακρο την μπαταρία, ελέγξτε τη χωρητικότητα φορτίου της μπαταρίας και αλλάξτε τις ρυθμίσεις της μπαταρίας.

Για να ελέγξετε τη χωρητικότητα φορτίου της μπαταρίας

- 1 Κάντε κλικ στις επιλογές **Έναρξη**, **Όλα τα προγράμματα** και **VAIO Control Center**.
- 2 Κάντε κλικ στην επιλογή **Διαχείριση ενέργειας** (Power Management) και **Μπαταρία** (Battery).



Επιπλέον, μπορείτε να ενεργοποιήσετε τη λειτουργία φροντίδας της μπαταρίας για να παρατείνετε τη διάρκεια ζωής της μπαταρίας.

Παράταση της διάρκειας ζωής της μπαταρίας

Όταν ο υπολογιστής σας λειτουργεί με μπαταρία, μπορείτε να παρατείνετε τη διάρκεια ζωής της μπαταρίας χρησιμοποιώντας τις παρακάτω μεθόδους.

- ❑ Μειώστε τη φωτεινότητα της οθόνης LCD του υπολογιστή σας.
- ❑ Χρησιμοποιήστε την κατάσταση εξοικονόμησης ενέργειας. Για περισσότερες πληροφορίες, ανατρέξτε στην ενότητα **Χρήση των ρυθμίσεων εξοικονόμησης ενέργειας (σελίδα 28)**.
- ❑ Αλλάξτε τις ρυθμίσεις εξοικονόμησης ενέργειας στις **Επιλογές παροχής ενέργειας**. Για περισσότερες πληροφορίες, ανατρέξτε στην ενότητα **Χρήση του VAIΟ Power Management (σελίδα 102)**.



Για περισσότερες πληροφορίες σχετικά με την παράταση της διάρκειας ζωής της μπαταρίας, ανατρέξτε στο αρχείο βοήθειας ακολουθώντας τα βήματα της ενότητας **Έλεγχος της χωρητικότητας φορτίου της μπαταρίας (σελίδα 25)**.

Ασφαλής τερματισμός του υπολογιστή σας

Για να αποφύγετε την απώλεια δεδομένων, πρέπει να τερματίζετε τον υπολογιστή σας με το σωστό τρόπο όπως περιγράφεται στη συνέχεια.

Τερματισμός του υπολογιστή σας

- 1 Θέστε εκτός λειτουργίας όσες περιφερειακές συσκευές είναι συνδεδεμένες στον υπολογιστή.
- 2 Αποθηκεύστε τα δεδομένα σας και κλείστε όλες τις εφαρμογές που εκτελούνται.
- 3 Κάντε κλικ στα κουμπιά **Έναρξη** και **Τερματισμός λειτουργίας**.
Μετά από σύντομο χρονικό διάστημα, ο υπολογιστής απενεργοποιείται αυτόματα. Βεβαιωθείτε ότι έχει σβήσει η ενδεικτική λυχνία λειτουργίας.

Χρήση των ρυθμίσεων εξοικονόμησης ενέργειας

Μπορείτε να χρησιμοποιήσετε τις ρυθμίσεις διαχείρισης ισχύος για να παρατείνετε τη διάρκεια ζωής της μπαταρίας. Εκτός από την κανονική κατάσταση λειτουργίας, ο υπολογιστής διαθέτει δύο ξεχωριστές λειτουργίες εξοικονόμησης ενέργειας που μπορείτε να επιλέξετε ανάλογα με την προτίμησή σας: την Αναστολή λειτουργίας και την Αδρανοποίηση.

!

Αν δεν σκοπεύετε να χρησιμοποιήσετε τον υπολογιστή για μεγάλο χρονικό διάστημα ενώ είναι αποσυνδεδεμένος από την πηγή εναλλασσόμενου ρεύματος, θέστε τον υπολογιστή σε κατάσταση Αδρανοποίησης ή απενεργοποιήστε τον.

Εάν η μπαταρία εξαντληθεί ενώ ο υπολογιστής βρίσκεται σε κατάσταση Αναστολής λειτουργίας, θα χάσετε όλα τα δεδομένα που δεν έχετε αποθηκεύσει. Δεν είναι δυνατό να επιστρέψετε στην προηγούμενη κατάσταση εργασίας. Για να αποφύγετε την πιθανότητα απώλειας δεδομένων, θα πρέπει να τα αποθηκεύετε συχνά.

Κατάσταση	Περιγραφή
Κανονική κατάσταση	Αυτή είναι η κανονική κατάσταση λειτουργίας του υπολογιστή σας. Η πράσινη ενδεικτική λυχνία είναι αναμμένη όταν ο υπολογιστής βρίσκεται σε αυτήν την κατάσταση λειτουργίας.
Κατάσταση Αναστολής λειτουργίας	Η κατάσταση Αναστολής λειτουργίας απενεργοποιεί την οθόνη LCD και θέτει τις ενσωματωμένες συσκευές αποθήκευσης και την κεντρική μονάδα επεξεργασίας σε κατάσταση χαμηλής κατανάλωσης ενέργειας. Όταν ο υπολογιστής σας βρίσκεται σε αυτήν την κατάσταση, η ενδεικτική λυχνία λειτουργίας αναβοσβήνει αργά με πορτοκαλί χρώμα. Ο υπολογιστής επανέρχεται από την κατάσταση Αναστολής λειτουργίας ταχύτερα από ό,τι από την κατάσταση Αδρανοποίησης. Ωστόσο, στην κατάσταση Αναστολής λειτουργίας καταναλώνεται περισσότερη ενέργεια από όση στην κατάσταση Αδρανοποίησης.
Κατάσταση Αδρανοποίησης	Όταν ο υπολογιστής σας βρίσκεται στην κατάσταση Αδρανοποίησης, η κατάσταση του συστήματος αποθηκεύεται στις ενσωματωμένες συσκευές αποθήκευσης και ο υπολογιστής τίθεται εκτός λειτουργίας. Ακόμη και όταν εξαντλείται η μπαταρία, δεν χάνονται τα δεδομένα. Όταν ο υπολογιστής σας βρίσκεται στην κατάσταση αυτή, η ενδεικτική λυχνία λειτουργίας είναι σβηστή.

Χρήση της κατάστασης Αναστολής λειτουργίας

Ενεργοποίηση της κατάστασης Αναστολής λειτουργίας

Κάντε κλικ στο κουμπί **Έναρξη**, στο βέλος  δίπλα στο κουμπί **Τερματισμός λειτουργίας** και στο κουμπί **Αναστολή λειτουργίας**.

Επιστροφή στην Κανονική κατάσταση

- Πατήστε οποιοδήποτε πλήκτρο.
- Πατήστε το κουμπί λειτουργίας του υπολογιστή.

!

Εάν πατήσετε και κρατήσετε πατημένο το κουμπί λειτουργίας για περισσότερο από τέσσερα δευτερόλεπτα, ο υπολογιστής θα τεθεί αυτόματα εκτός λειτουργίας. Θα χάσετε όλα τα δεδομένα που δεν έχετε αποθηκεύσει.

Χρήση της κατάστασης Αδρανοποίησης

Ενεργοποίηση της κατάστασης Αδρανοποίησης

Πατήστε τα πλήκτρα **Fn+F12**.

Εναλλακτικά, μπορείτε να κάνετε κλικ στο κουμπί **Έναρξη**, στο βέλος δίπλα στο κουμπί **Τερματισμός λειτουργίας** και στο κουμπί **Αδρανοποίηση**.

! Μη μετακινείτε τον υπολογιστή πριν σβήσει η ενδεικτική λυχνία λειτουργίας.

Επιστροφή στην Κανονική κατάσταση

Πατήστε το κουμπί λειτουργίας.

! Εάν πατήσετε και κρατήσετε πατημένο το κουμπί λειτουργίας για περισσότερο από τέσσερα δευτερόλεπτα, ο υπολογιστής θα τεθεί αυτόματα εκτός λειτουργίας.

Διατήρηση της άριστης κατάστασης του υπολογιστή σας

Ενημέρωση του υπολογιστή σας

Φροντίστε να ενημερώσετε τον υπολογιστή VAIΟ με τις παρακάτω εφαρμογές λογισμικού για την ενίσχυση της αποδοτικότητας, της ασφάλειας και της λειτουργικότητας του υπολογιστή σας.

Το **VAIO Update** σας ειδοποιεί αυτόματα για νέες διαθέσιμες ενημερώσεις στο Internet και πραγματοποιεί λήψη και εγκατάστασή τους στον υπολογιστή.

❑ **Windows Update**

Κάντε κλικ στο κουμπί **Έναρξη**, επιλέξτε **Όλα τα προγράμματα** και μετά **Windows Update** και ακολουθήστε τις οδηγίες που εμφανίζονται στην οθόνη.

❑ **VAIO Update 5**

Κάντε κλικ στο κουμπί **Έναρξη**, επιλέξτε **Όλα τα προγράμματα** και μετά **VAIO Update** και ακολουθήστε τις οδηγίες που εμφανίζονται στην οθόνη.

!

Για να πραγματοποιήσετε λήψη των ενημερώσεων, ο υπολογιστής σας θα πρέπει να είναι συνδεδεμένος στο Internet.

Χρήση του λογισμικού προστασίας από ιούς για τον υπολογιστή σας

Προστατέψτε τον υπολογιστή σας από ιούς χρησιμοποιώντας το λογισμικό προστασίας από ιούς.

Μπορείτε να διατηρήσετε ενημερωμένο το λογισμικό προστασίας από ιούς με τις τελευταίες ενημερώσεις, με λήψη και εγκατάσταση των ενημερώσεων από την τοποθεσία Web του κατασκευαστή. Για την ενημέρωση του λογισμικού προστασίας από ιούς, επιλέξτε το λογισμικό προστασίας από ιούς που βρίσκεται εγκατεστημένο στον υπολογιστή σας και ακολουθήστε τα αντίστοιχα βήματα.

! Για να πραγματοποιήσετε λήψη των ενημερώσεων, ο υπολογιστής σας θα πρέπει να είναι συνδεδεμένος στο Internet.

❑ **Trend Micro:**

- 1 Επιλέξτε **Έναρξη, Όλα τα προγράμματα, Trend Micro Titanium Maximum Security** και **Trend Micro Titanium Maximum Security**.
- 2 Ακολουθήστε τις οδηγίες στην οθόνη.

❑ **McAfee:**

- 1 Κάντε κλικ στο κουμπί **Έναρξη**, επιλέξτε **Όλα τα προγράμματα, McAfee** και **McAfee Internet Security** ή **McAfee Total Protection**.
- 2 Ακολουθήστε τις οδηγίες στην οθόνη.

❑ **Norton Internet Security:**

- 1 Κάντε κλικ στο κουμπί **Έναρξη**, και επιλέξτε **Όλα τα προγράμματα, Norton Internet Security** και **LiveUpdate** ή **Norton Internet Security**.
- 2 Ακολουθήστε τις οδηγίες στην οθόνη.



Για περισσότερες πληροφορίες, ανατρέξτε στο αρχείο βοήθειας που συνοδεύει το λογισμικό.

! Η πραγματική διαδικασία ενδεχομένως να διαφέρει από αυτήν που περιγράφεται παραπάνω, ανάλογα με την έκδοση του λογισμικού που είναι εγκατεστημένη στον υπολογιστή σας. Σε μια τέτοια περίπτωση, ακολουθήστε τις οδηγίες επί της οθόνης.

Χρήση του VAI0 Care

Με το **VAIO Care**, μπορείτε να εκτελείτε τακτικά ελέγχους απόδοσης και μικρορυθμίσεις στον υπολογιστή, προκειμένου να λειτουργεί στο βέλτιστο επίπεδο. Εκτελέστε το **VAIO Care** κάθε φορά που εντοπίζετε κάποιο πρόβλημα στον υπολογιστή. Το **VAIO Care** παρέχει κατάλληλα μέτρα για την επίλυση του προβλήματος.

Για να εκτελέσετε το VAI0 Care

- ❑ Στα μοντέλα με κουμπί **ASSIST**

Πατήστε το κουμπί **ASSIST** ενώ ο υπολογιστής σας είναι ενεργοποιημένος.

- ❑ Στα μοντέλα χωρίς κουμπί **ASSIST**

Κάντε κλικ στο κουμπί **Έναρξη**, επιλέξτε **Όλα τα προγράμματα** και, στη συνέχεια, επιλέξτε **VAIO Care**.



Μην πατήσετε το κουμπί **ASSIST** ενώ ο υπολογιστής βρίσκεται σε κατάσταση Αδρανοποίησης.



Για περισσότερες πληροφορίες, ανατρέξτε στο αρχείο βοήθειας του **VAIO Care**.

Σε μοντέλα με κουμπί **ASSIST**, εάν πατήσετε το κουμπί **ASSIST** ενώ ο υπολογιστής είναι απενεργοποιημένος εκτελείται το **VAIO Care – Επαναφορά συστήματος** (VAIO Care Rescue). Το **VAIO Care – Επαναφορά συστήματος** (VAIO Care Rescue) μπορεί να χρησιμοποιηθεί για επαναφορά του υπολογιστή σε περίπτωση έκτακτης ανάγκης, όπως για παράδειγμα όταν τα Windows δεν ξεκινούν.

Χρήση του υπολογιστή VAIΟ

Στην ενότητα αυτή περιγράφεται ο τρόπος χρήσης του υπολογιστή σας VAIΟ, έτσι ώστε να τον αξιοποιήσετε στο έπακρο.

- ❑ **Χρήση του πληκτρολογίου (σελίδα 35)**
- ❑ **Χρήση της επιφάνειας αφής (σελίδα 38)**
- ❑ **Χρήση κουμπιών ειδικών λειτουργιών (σελίδα 40)**
- ❑ **Χρήση της λειτουργίας Γρήγορης πρόσβασης στο Web (σελίδα 41)**
- ❑ **Χρήση της ενσωματωμένης κάμερας (σελίδα 43)**
- ❑ **Χρήση της μονάδας οπτικού δίσκου (σελίδα 44)**
- ❑ **Χρήση του "Memory Stick" (σελίδα 53)**
- ❑ **Χρήση άλλων μονάδων / καρτών μνήμης (σελίδα 60)**
- ❑ **Χρήση του Internet (σελίδα 65)**
- ❑ **Χρήση Δικτύου (LAN) (σελίδα 66)**
- ❑ **Χρήση ασύρματου LAN (σελίδα 67)**
- ❑ **Χρήση της λειτουργίας BLUETOOTH (σελίδα 72)**





Χρήση του πληκτρολογίου



Το πληκτρολόγιό σας διαθέτει επιπλέον πλήκτρα που εκτελούν ειδικά σχεδιασμένες εργασίες.

Συνδυασμοί και λειτουργίες με το πλήκτρο Fn



Ορισμένες λειτουργίες του πληκτρολογίου μπορούν να χρησιμοποιηθούν μόνο αφού ολοκληρωθεί η εκκίνηση του λειτουργικού συστήματος.

Συνδυασμός/Δυνατότητα	Λειτουργία
Fn +  (F1): λειτουργία της επιφάνειας αφής	Απενεργοποιεί και ενεργοποιεί την επιφάνεια αφής.
Fn +  (F2): σίγαση	Ενεργοποιεί και απενεργοποιεί τα ενσωματωμένα ηχεία ή τα ακουστικά.
Fn +  (F3/F4): ρύθμιση έντασης ήχου	Ρυθμίζει την ένταση του ήχου. Για να αυξήσετε την ένταση, κρατήστε πατημένα τα πλήκτρα Fn+F4 ή πατήστε τα πλήκτρα Fn+F4 και στη συνέχεια το πλήκτρο ↑ ή → . Για να μειώσετε την ένταση, πατήστε παρατεταμένα τα πλήκτρα Fn+F3 ή πατήστε τα πλήκτρα Fn+F3 και στη συνέχεια το πλήκτρο ↓ ή ← .
Fn +  (F5/F6): έλεγχος φωτεινότητας	Ρυθμίζει τη φωτεινότητα της οθόνης LCD του υπολογιστή σας. Για να αυξήσετε την ένταση της φωτεινότητας, κρατήστε πατημένα τα πλήκτρα Fn+F6 ή πατήστε τα πλήκτρα Fn+F6 και στη συνέχεια το πλήκτρο ↑ ή → . Για να μειώσετε την ένταση της φωτεινότητας, κρατήστε πατημένα τα πλήκτρα Fn+F5 ή πατήστε τα πλήκτρα Fn+F5 και στη συνέχεια το πλήκτρο ↓ ή ← .

Συνδυασμός/Δυνατότητα	Λειτουργία
Fn +  (F7): έξοδος εικόνας	<p>Εναλλάσσει την έξοδο εικόνας ανάμεσα στην οθόνη του υπολογιστή και μια εξωτερική οθόνη. Για να επιλέξετε έξοδο εικόνας, πατήστε το πλήκτρο Enter.</p> <p>! Εάν αποσυνδέσετε ένα καλώδιο οθόνης από τον υπολογιστή ενώ έχει επιλεγεί μια εξωτερική οθόνη ως προορισμός της εξόδου εικόνας, η οθόνη του υπολογιστή σταματά να εμφανίζει εικόνες. Στην περίπτωση αυτή, πατήστε δύο φορές το πλήκτρο F7 πατώντας ταυτόχρονα παρατεταμένα το πλήκτρο Fn και, στη συνέχεια, πατήστε το πλήκτρο Enter, για να μεταφέρετε την έξοδο εικόνας στην οθόνη του υπολογιστή.</p> <p>Η χρήση πολλαπλών οθονών ενδεχομένως να μην υποστηρίζεται, ανάλογα με τη συνδεδεμένη εξωτερική οθόνη.</p>
Fn +  (F9/F10): ζουμ	<p>Αλλάζει το μέγεθος μιας εικόνας ή ενός εγγράφου που εμφανίζεται σε κάποια λογισμικά. Για να κάνετε την εμφάνιση της προβολής μικρότερη και πιο απομακρυσμένη (σμίκρυνση), πατήστε τα πλήκτρα Fn+F9.</p> <p>Για να κάνετε την εμφάνιση της προβολής μεγαλύτερη και πιο κοντινή (μεγέθυνση), πατήστε τα πλήκτρα Fn+F10.</p> <p>Για περισσότερες πληροφορίες, ανατρέξτε στο αρχείο βοήθειας του VAIO Control Center.</p>
Fn +  (F12): αδρανοποίηση	<p>Εξασφαλίζει την ελάχιστη δυνατή κατανάλωση ενέργειας. Όταν εκτελείτε αυτήν την εντολή, οι καταστάσεις του συστήματος και των συνδεδεμένων περιφερειακών συσκευών αποθηκεύονται στην ενσωματωμένη συσκευή αποθήκευσης και το σύστημα απενεργοποιείται. Για να επαναφέρετε το σύστημα στην αρχική του κατάσταση, χρησιμοποιήστε το κουμπί τροφοδοσίας για να θέσετε τον υπολογιστή σε λειτουργία. Για λεπτομέρειες σχετικά με τη διαχείριση ισχύος, ανατρέξτε στην ενότητα Χρήση των ρυθμίσεων εξοικονόμησης ενέργειας (σελίδα 28).</p>

Αλλαγή των ρυθμίσεων του πληκτρολογίου κρυφού φωτισμού



Ορισμένες δυνατότητες και επιλογές ενδέχεται να μην είναι διαθέσιμες στον υπολογιστή σας.

Εάν ο υπολογιστής σας είναι εξοπλισμένος με πληκτρολόγιο κρυφού φωτισμού, μπορείτε να ρυθμίσετε το φωτισμό του πληκτρολογίου να ανάβει και να σβήνει αυτόματα, ανάλογα με την ένταση του φυσικού φωτός.

Επιπλέον, μπορείτε να ρυθμίσετε τη χρονική περίοδο απενεργοποίησης του κρυφού φωτισμού του πληκτρολογίου μετά από διάστημα μη χρήσης του πληκτρολογίου.

Για να αλλάξετε τις ρυθμίσεις του πληκτρολογίου κρυφού φωτισμού

- 1 Κάντε κλικ στις επιλογές **Έναρξη**, **Όλα τα προγράμματα** και **VAIO Control Center**.
- 2 Επιλέξτε **Πληκτρολ. & ποντίκι** (Keyboard and Mouse) και **Πληκτρολόγιο με οπίσθιο φωτισμό** (Backlit Keyboard).



Η ένταση φυσικού φωτός μετράται από τον αισθητήρα φυσικού φωτός. Η παρεμπόδιση του αισθητήρα φυσικού φωτός μπορεί να προκαλέσει την ενεργοποίηση του κρυφού φωτισμού πληκτρολογίου.

Χρήση της επιφάνειας αφής

Μέσω της ενσωματωμένης επιφάνειας αφής μπορείτε να καταδείξετε, να επιλέξετε, να μεταφέρετε και να πραγματοποιήσετε κύλιση σε αντικείμενα που υπάρχουν στην οθόνη.

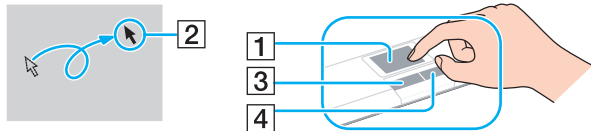

Ενέργεια	Περιγραφή
Κατάδειξη	Σύρετε το δάχτυλό σας επάνω στην επιφάνεια αφής (1) για να μετακινήσετε το δείκτη (2) επάνω σε κάποιο στοιχείο ή αντικείμενο.
Κλικ	Πατήστε το αριστερό κουμπί (3) μία φορά.
Διπλό κλικ	Πατήστε το αριστερό κουμπί δύο συνεχόμενες φορές.
Δεξί κλικ	Πατήστε το δεξί κουμπί (4) μία φορά. Σε πολλές εφαρμογές, η ενέργεια αυτή έχει ως αποτέλεσμα την προβολή ενός σχετικού μενού συντομεύσεων (εάν υπάρχει).
Μεταφορά	Σύρετε το δάχτυλό σας στην επιφάνεια αφής ενώ πατάτε το αριστερό κουμπί.
Κύλιση	Σύρετε το δάχτυλό σας κατά μήκος της δεξιάς πλευράς της επιφάνειας αφής για κατακόρυφη κύλιση. Σύρετε το δάχτυλό σας κατά μήκος της κάτω πλευράς για οριζόντια κύλιση. Μόλις γίνει δέσμευση της κατακόρυφης ή της οριζόντιας κύλισης, μπορείτε να κινείτε κυκλικά το δάχτυλό σας στην επιφάνεια αφής ώστε να συνεχίσετε την κύλιση χωρίς να απομακρύνετε το δάχτυλο από την επιφάνεια αφής (η λειτουργία κύλισης είναι διαθέσιμη μόνο στις εφαρμογές που υποστηρίζουν τη δυνατότητα κύλισης μέσω επιφάνειας αφής).
Λειτουργία flick	Σύρετε σε ευθεία γραμμή δύο δάχτυλα με γρήγορη κίνηση στην επιφάνεια αφής. Σε προγράμματα περιήγησης Web ή σε λογισμικό προβολής εικόνων, μπορείτε να χτυπήσετε ελαφρά την επιφάνεια αφής με τα δάχτυλά σας προς τα αριστερά (flick left) για μετακίνηση προς τα πίσω και προς τα δεξιά (flick right) για μετακίνηση προς τα μπροστά.

Ενέργεια	Περιγραφή
Λειτουργία pinch	Σε ορισμένες εφαρμογές λογισμικού, μπορείτε να αγγίξετε με δύο δάχτυλα (pinch) την επιφάνεια αφής για να κάνετε ζουμ. Αγγίξτε την επιφάνεια αφής με κίνηση προς τα έξω (pinch open) για μεγέθυνση ή με κίνηση προς τα μέσα (pinch close) για σμίκρυνση.





Μπορείτε να απενεργοποιήσετε/ενεργοποιήσετε την επιφάνεια αφής πατώντας τα πλήκτρα **Fn+F1**. Μπορείτε επίσης να αλλάξετε το **VAIO Control Center** για να αλλάξετε τις ρυθμίσεις της επιφάνειας αφής.



Βεβαιωθείτε ότι έχετε συνδέσει ένα ποντίκι πριν απενεργοποιήσετε την επιφάνεια αφής. Εάν απενεργοποιήσετε την επιφάνεια αφής πριν συνδέσετε ένα ποντίκι, θα μπορείτε να χρησιμοποιείτε μόνο το πληκτρολόγιο για λειτουργίες του δείκτη.

Χρήση κουμπιών ειδικών λειτουργιών

Ο υπολογιστής σας είναι εξοπλισμένος με ειδικά κουμπιά ώστε να μπορείτε να χρησιμοποιείτε ειδικές λειτουργίες του υπολογιστή.

Κουμπί ειδικών λειτουργιών	Λειτουργίες
Κουμπί ASSIST 	<p>Εκκινεί το VAIO Care ενώ ο υπολογιστής είναι ενεργοποιημένος.</p> <p>Όταν ο υπολογιστής είναι απενεργοποιημένος, το κουμπί ASSIST εκκινεί το VAIO Care – Επαναφορά συστήματος (VAIO Care Rescue). Το VAIO Care – Επαναφορά συστήματος (VAIO Care Rescue) μπορεί να χρησιμοποιηθεί για επαναφορά του υπολογιστή σε περίπτωση έκτακτης ανάγκης, όπως για παράδειγμα όταν τα Windows δεν ξεκινούν. Για περισσότερες πληροφορίες, ανατρέξτε στην ενότητα Χρήση του VAIO Care (σελίδα 33).</p> <p>!</p> <p>Μην πατήσετε το κουμπί ASSIST ενώ ο υπολογιστής βρίσκεται σε κατάσταση Αδρανοποίησης.</p>
Κουμπί WEB 	<p>Όταν ο υπολογιστής λειτουργεί σε Κανονική κατάσταση, το κουμπί WEB κάνει εκκίνηση του προγράμματος περιήγησης Web που έχει αντιστοιχιστεί από προεπιλογή στο κουμπί αυτό.</p> <p>Όταν ο υπολογιστής είναι απενεργοποιημένος, το κουμπί WEB ενεργοποιεί τη λειτουργία Γρήγορης πρόσβασης στο Web και κάνει εκκίνηση του προγράμματος περιήγησης Web που χρησιμοποιείται με τη λειτουργία αυτή. Για περισσότερες πληροφορίες, ανατρέξτε στην ενότητα Χρήση της λειτουργίας Γρήγορης πρόσβασης στο Web (σελίδα 41).</p> <p>!</p> <p>Το κουμπί WEB δεν λειτουργεί όταν ο υπολογιστής βρίσκεται σε κατάσταση Αναστολής λειτουργίας ή Αδρανοποίησης.</p>
Κουμπί VAIO 	<p>Εκτελεί την ενέργεια που είναι αντιστοιχισμένη ως προεπιλογή στο κουμπί.</p> <p>Μπορείτε να αλλάξετε την προεπιλεγμένη αντιστοίχιση με το VAIO Control Center.</p>

Χρήση της λειτουργίας Γρήγορης πρόσβασης στο Web

Η λειτουργία Γρήγορης πρόσβασης στο Web σας επιτρέπει να αποκτήσετε άμεση πρόσβαση στο Internet χωρίς να κάνετε εκκίνηση του λειτουργικού συστήματος των Windows.

Ενεργοποίηση της λειτουργίας Γρήγορης πρόσβασης στο Web

Για να ενεργοποιήσετε τη λειτουργία Γρήγορης πρόσβασης στο Web, ο υπολογιστής σας πρέπει να είναι απενεργοποιημένος.

Για να ενεργοποιήσετε τη λειτουργία Γρήγορης πρόσβασης στο Web

- 1 Πατήστε το κουμπί **WEB** του υπολογιστή.
- 2 Ακολουθήστε τις οδηγίες που περιέχονται στον οδηγό αρχικής εγκατάστασης.
Αφού ολοκληρώσετε την αρχική εγκατάσταση, αρκεί μόνο να πατήσετε το κουμπί **WEB** την επόμενη φορά, ώστε να γίνει εκκίνηση του προγράμματος περιήγησης Web που χρησιμοποιείται με τη λειτουργία Γρήγορης πρόσβασης στο Web.

Έξοδος από τη λειτουργία Γρήγορης πρόσβασης στο Web



Για να κάνετε εκκίνηση του λειτουργικού συστήματος των Windows, απαιτείται πρώτα η έξοδος από τη λειτουργία Γρήγορης πρόσβασης στο Web.

Για έξοδο από τη λειτουργία Γρήγορης πρόσβασης στο Web, εκτελέστε μία από τις ακόλουθες ενέργειες:

- Κάντε κλικ στο εικονίδιο  που βρίσκεται στην κάτω αριστερή γωνία της οθόνης.
- Πατήστε το κουμπί **WEB**.
- Πατήστε το κουμπί λειτουργίας του υπολογιστή.

Για λεπτομερείς πληροφορίες σχετικά με τον τρόπο χρήσης ή με περιορισμούς της λειτουργίας Γρήγορης πρόσβασης στο Web, κάντε κλικ στο εικονίδιο  που βρίσκεται στην κάτω δεξιά γωνία της οθόνης.

Πληροφορίες σχετικά με τη χρήση της λειτουργίας Γρήγορης πρόσβασης στο Web

Όταν η λειτουργία Γρήγορης πρόσβασης στο Web είναι ενεργοποιημένη, δεν μπορείτε να χρησιμοποιήσετε:

- ❑ το κουμπί **ASSIST**,
- ❑ τα πλήκτρα λειτουργιών, εκτός από τα πλήκτρα **F2**, **F3** και **F4**, σε συνδυασμό με το πλήκτρο **Fn** για συντομεύσεις,
- ❑ το πλήκτρο **Scr Lk** σε συνδυασμό με το πλήκτρο **Fn** για μια συντόμευση,
- ❑ καμία θύρα και υποδοχή, εκτός από τη θύρα DC IN, τη θύρα δικτύου (LAN), τις θύρες USB και την υποδοχή ακουστικών,
- ❑ η υποδοχή "Memory Stick Duo" και η υποδοχή για κάρτα μνήμης **SD**.

Χρήση της ενσωματωμένης κάμερας

Ο υπολογιστής σας είναι εξοπλισμένος με μια ενσωματωμένη κάμερα.

Με λογισμικό επικοινωνίας, όπως είναι το **Windows Live Messenger**, μπορείτε να πραγματοποιήσετε κλήσεις βίντεο μέσω Internet. Για λεπτομερείς πληροφορίες σχετικά με τη χρήση του λογισμικού, ανατρέξτε στο αρχείο βοήθειας στο λογισμικό.



Η φωτεινή ένδειξη της ενσωματωμένης κάμερας ανάβει για όσο διάστημα χρησιμοποιείται η ενσωματωμένη κάμερα.

Το λογισμικό που είναι εγκατεστημένο στον υπολογιστή σας ποικίλει ανάλογα με τη διαμόρφωση του υπολογιστή σας.

Για να πραγματοποιήσετε κλήση βίντεο χρησιμοποιώντας το Windows Live Messenger

- 1 Κάντε κλικ στο κουμπί **Έναρξη**, επιλέξτε **Όλα τα προγράμματα** και κάντε κλικ στην επιλογή **Windows Live Messenger**.



Για να πραγματοποιήσετε την κλήση βίντεο, θα πρέπει να συνδεθείτε στο **Windows Live Messenger**.

Για την προβολή εικόνων από την ενσωματωμένη κάμερα

- 1 Κάντε κλικ στο κουμπί **Έναρξη**, επιλέξτε **Όλα τα προγράμματα**, **ArcSoft Webcam Suite** και **WebCam Companion 4**.
- 2 Κάντε κλικ στο κουμπί **Capture**.



Εάν δεν μπορείτε να καταγράψετε σωστά τις εικόνες (για παράδειγμα, οι καταγεγραμμένες εικόνες δεν εμφανίζονται ομαλά), κάντε κλικ στην τρέχουσα ανάλυση της καταγεγραμμένης εικόνας επάνω δεξιά στο κύριο παράθυρο και μειώστε την ανάλυση.

Χρήση της μονάδας οπτικού δίσκου

Ο υπολογιστής σας είναι εφοδιασμένος με μια μονάδα οπτικού δίσκου.



Ορισμένες δυνατότητες και επιλογές σε αυτήν την ενότητα ενδέχεται να μην είναι διαθέσιμες στον υπολογιστή σας. Ανατρέξτε στις προδιαγραφές για πληροφορίες σχετικά με τις παραμέτρους του υπολογιστή σας.

Εισαγωγή δίσκου

- 1 Θέστε τον υπολογιστή σε λειτουργία.
- 2 Πατήστε το κουμπί εξαγωγής (1) για να ανοίξετε τη μονάδα.
Το συρτάρι του δίσκου εξέρχεται.

- 3** Τοποθετήστε ένα δίσκο στο κέντρο του συρταριού, με την ετικέτα προς τα επάνω και πιέστε το απαλά μέχρι ο δίσκος να ασφαλίσει στη θέση του.

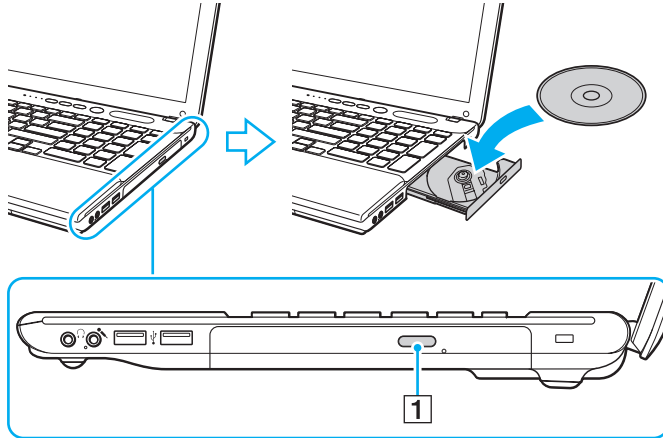

! Μην ασκείτε πίεση στο συρτάρι του δίσκου. Κατά την τοποθέτηση/αφαίρεση δίσκου στο/από το συρτάρι, βεβαιωθείτε ότι κρατάτε το κάτω μέρος του συρταριού του δίσκου.

- 4** Σπρώξτε απαλά το συρτάρι του δίσκου για να το κλείσετε.

! Μην αφαιρείτε τον οπτικό δίσκο όταν ο υπολογιστής σας βρίσκεται σε κατάσταση εξοικονόμησης ενέργειας (Αναστολή λειτουργίας ή Αδρανοποίηση). Βεβαιωθείτε ότι έχετε επαναφέρει τον υπολογιστή στην Κανονική κατάσταση πριν αφαιρέσετε το δίσκο.

Υποστηριζόμενοι δίσκοι

Ο υπολογιστής σας πραγματοποιεί αναπαραγωγή και εγγραφή μέσω CD, DVD και Blu-ray Disc™, ανάλογα με το μοντέλο που έχετε αγοράσει.

Ανατρέξτε στο παρακάτω γράφημα αναφοράς, για να μάθετε σχετικά με την αντιστοιχία ανάμεσα στους τύπους μονάδας οπτικού δίσκου και στους τύπους μέσων που υποστηρίζουν.

AE: αναπαραγωγή και εγγραφή
A: αναπαραγωγή, αλλά όχι εγγραφή
-: ούτε αναπαραγωγή ούτε εγγραφή

	CD-ROM	CD-R/RW	DVD-ROM	DVD-R/ RW	DVD+R/ RW	DVD+R DL (Διπλής στρώσης)	DVD-R DL (Διπλής στρώσης)	DVD- RAM*1 *2	BD-ROM	BD-R/ RE*3 *4
Μονάδα DVD SuperMulti	A	AE*6	A	AE	AE	AE	AE	AE	-	-
Μονάδα Blu-ray Disc™ με DVD SuperMulti	A	AE*6	A	AE	AE	AE	AE	AE	A	AE*5
Μονάδα ROM Blu-ray Disc™ με DVD SuperMulti	A	AE*6	A	AE	AE	AE	AE	AE	A	A

*1 Η μονάδα DVD SuperMulti στον υπολογιστή δεν υποστηρίζει δίσκους DVD-RAM με θήκη (cartridge). Χρησιμοποιείτε δίσκους που δεν είναι τοποθετημένοι σε θήκες (cartridge) ή δίσκους με αφαιρούμενη θήκη (cartridge).

*2 Η εγγραφή δεδομένων σε δίσκους DVD-RAM μονής όψης (2,6 GB) συμβατούς με DVD-RAM έκδοσης 1.0 δεν υποστηρίζεται. Ο δίσκος DVD-RAM έκδοσης 2.2/12X-SPEED DVD-RAM αναθεώρησης 5.0 δεν υποστηρίζεται.

*3 Η μονάδα Blu-ray Disc του υπολογιστή σας δεν υποστηρίζει τη μορφή δίσκων BD-RE έκδοσης 1.0 και τους Blu-ray Disc με θήκη (cartridge).

*4 Δεν υποστηρίζονται τα μέσα δίσκου BDXL™.

*5 Υποστηρίζει την εγγραφή δεδομένων σε δίσκους BD-R Part1 έκδοσης 1.1/1.2/1.3 (δίσκοι μονής στρώσης με χωρητικότητα 25 GB, δίσκοι διπλής στρώσης με χωρητικότητα 50 GB) και σε δίσκους BD-RE Part1 έκδοσης 2.1 (δίσκοι μονής στρώσης με χωρητικότητα 25 GB, δίσκοι διπλής στρώσης με χωρητικότητα 50 GB).

*6 Η εγγραφή δεδομένων σε δίσκους Ultra Speed CD-RW δεν υποστηρίζεται.

! Αυτή η μονάδα έχει σχεδιαστεί για την αναπαραγωγή δίσκων που πληρούν τις προδιαγραφές του προτύπου συμπίεσμένων δίσκων (CD). Οι δίσκοι DualDiscs και ορισμένοι δίσκοι μουσικής κωδικοποιημένοι με τεχνολογίες προστασίας πνευματικών δικαιωμάτων δεν πληρούν τις προδιαγραφές του προτύπου συμπίεσμένων δίσκων (CD). Επομένως, οι δίσκοι αυτοί ενδέχεται να μην είναι συμβατοί με τη μονάδα.

Όταν αγοράζετε προεγγεγραμμένους ή κενούς δίσκους για χρήση στον προσωπικό σας υπολογιστή VAIΟ, βεβαιωθείτε ότι έχετε διαβάσει προσεκτικά τις πληροφορίες στη συσκευασία όσον αφορά τη συμβατότητα αναπαραγωγής και εγγραφής με τις μονάδες οπτικού δίσκου του υπολογιστή σας. Η Sony ΔΕΝ εγγυάται τη συμβατότητα των μονάδων VAIΟ οπτικού δίσκου με δίσκους που δεν είναι σύμφωνα με το επίσημο πρότυπο μορφής "CD", "DVD", ή "Blu-ray Disc". Η ΧΡΗΣΗ ΜΗ ΕΓΚΕΚΡΙΜΕΝΩΝ ΔΙΣΚΩΝ ΜΠΟΡΕΙ ΝΑ ΠΡΟΚΑΛΕΣΕΙ ΜΗ ΑΝΑΣΤΡΕΨΙΜΗ ΒΛΑΒΗ ΣΤΟΝ ΥΠΟΛΟΓΙΣΤΗ VAIΟ Ή ΝΑ ΠΡΟΚΑΛΕΣΕΙ ΔΙΕΝΞΕΙΣ ΛΟΓΙΣΜΙΚΟΥ ΚΑΙ ΚΑΤΑΡΡΕΥΣΗ ΤΟΥ ΣΥΣΤΗΜΑΤΟΣ.

Για πληροφορίες σχετικά με τις μορφές δίσκων, επικοινωνήστε με την εταιρεία κυκλοφορίας του συγκεκριμένου προεγγεγραμμένου δίσκου ή τον κατασκευαστή των εγγράψιμων δίσκων.



Δεν υποστηρίζεται εγγραφή δίσκου 8 cm.



Για τη συνεχή αναπαραγωγή Blu-ray Disc με προστασία πνευματικών δικαιωμάτων, ενημερώστε το κλειδί AACS. Η ενημέρωση του κλειδιού AACS χρειάζεται πρόσβαση στο Internet.

Όπως συμβαίνει και με τις άλλες συσκευές οπτικών μέσων, ενδέχεται να υπάρχουν συνθήκες που να περιορίζουν τη συμβατότητα ή να μην επιτρέπουν την αναπαραγωγή Blu-ray Disc. Οι υπολογιστές VAIΟ ενδέχεται να μην υποστηρίζουν την αναπαραγωγή ταινιών σε μέσα αποθήκευσης τύπου πακέτου (packaged media), των οποίων η εγγραφή έχει γίνει σε μορφή AVC ή VC1 με υψηλούς ρυθμούς μετάδοσης bit.

Απαιτούνται ρυθμίσεις περιοχής για ορισμένα περιεχόμενα δίσκων DVD και BD-ROM. Αν η ρύθμιση περιοχής στη μονάδα οπτικού δίσκου δεν συμφωνεί με τον κωδικό περιοχής στο δίσκο, η αναπαραγωγή δεν είναι δυνατή.

Εάν η εξωτερική σας οθόνη δεν είναι συμβατή με το πρότυπο "High-bandwidth Digital Content Protection" (HDCP), δεν θα είναι δυνατή η αναπαραγωγή ή η προβολή των περιεχομένων των μέσων Blu-ray Disc με προστασία πνευματικών δικαιωμάτων.

Ορισμένα περιεχόμενα ενδέχεται να περιορίζουν σε κανονική ευκρίνεια την έξοδο του βίντεο ή να απαγορεύουν την έξοδο αναλογικού βίντεο. Κατά την εξαγωγή σημάτων βίντεο μέσω ψηφιακών συνδέσεων, όπως μια σύνδεση HDMI ή DVI, συνιστάται η εφαρμογή ψηφιακού περιβάλλοντος συμβατού με το σύστημα HDCP, για την επίτευξη βέλτιστης συμβατότητας και ποιότητας προβολής.

Πριν από την αναπαραγωγή ή την εγγραφή ενός δίσκου, εξέλθετε από τυχόν λογισμικό που βρίσκεται εγκατεστημένο στη μνήμη, καθώς ενδέχεται να προκληθεί βλάβη στον υπολογιστή.

Πληροφορίες σχετικά με τη χρήση της μονάδας οπτικού δίσκου

Πληροφορίες σχετικά με την εγγραφή δεδομένων σε δίσκο

- ❑ Να χρησιμοποιείτε μόνο δίσκους που έχουν κυκλικό σχήμα. Μη χρησιμοποιείτε δίσκους άλλου σχήματος (αστέρι, καρδιά, κάρτα κ.λπ.), καθώς κάτι τέτοιο ενδέχεται να προκαλέσει βλάβη στη μονάδα δίσκου.
- ❑ Μη χτυπάτε και μην κουνάτε τον υπολογιστή όταν πραγματοποιείται εγγραφή δεδομένων από τη μονάδα οπτικού δίσκου σε έναν δίσκο.
- ❑ Μη συνδέετε ή αποσυνδέετε το καλώδιο ρεύματος ή το μετασχηματιστή εναλλασσόμενου ρεύματος όταν πραγματοποιείται εγγραφή δεδομένων από τη μονάδα οπτικού δίσκου σε ένα δίσκο.

Πληροφορίες σχετικά με την αναπαραγωγή δίσκων

Για να επιτύχετε τη βέλτιστη απόδοση της αναπαραγωγής δίσκων, θα πρέπει να ακολουθήσετε τις παρακάτω συστάσεις:

- ❑ Ορισμένα μέσα αναπαραγωγής CD και οι μονάδες οπτικού δίσκου ορισμένων υπολογιστών ενδέχεται να μην υποστηρίζουν την αναπαραγωγή CD ήχου που έχουν δημιουργηθεί με μέσα τύπου CD-R ή CD-RW.
- ❑ Ορισμένα μέσα αναπαραγωγής DVD και οι μονάδες οπτικού δίσκου ορισμένων υπολογιστών ενδέχεται να μην υποστηρίζουν την αναπαραγωγή DVD που έχουν δημιουργηθεί με μέσα τύπου DVD+R DL, DVD-R DL, DVD+R, DVD+RW, DVD-R, DVD-RW ή DVD-RAM.
- ❑ Όταν ο υπολογιστής σας διαθέτει μονάδα Blu-ray Disc, μπορείτε να εκτελέσετε αναπαραγωγή δίσκων Blu-ray Disc από τον υπολογιστή σας. Ωστόσο, ενδέχεται να μην είναι δυνατή η αναπαραγωγή κάποιου περιεχομένου Blu-ray Disc ή η λειτουργία του υπολογιστή σας να είναι ασταθής κατά την αναπαραγωγή Blu-ray Disc. Για την κανονική αναπαραγωγή του περιεχομένου, θα πρέπει να πραγματοποιήσετε λήψη και εγκατάσταση των πιο πρόσφατων ενημερώσεων για το λογισμικό αναπαραγωγής Blu-ray Disc χρησιμοποιώντας το **VAIO Update**. Για πληροφορίες σχετικά με τον τρόπο χρήσης του **VAIO Update**, ανατρέξτε στην ενότητα **Ενημέρωση του υπολογιστή σας (σελίδα 31)**.
- ❑ Ανάλογα με το περιβάλλον του συστήματος, ενδέχεται να παρουσιαστούν ηχητικές παρεμβολές ή/και απώλεια καρέ κατά την αναπαραγωγή AVC HD.
- ❑ Μην θέτετε τον υπολογιστή σε κατάσταση εξοικονόμησης ενέργειας κατά την αναπαραγωγή δίσκων.
- ❑ Για την αναπαραγωγή μέσω Blu-ray Disc σε μοντέλα που διαθέτουν το σύστημα Dynamic Hybrid Graphics System (με κάρτα γραφικών AMD Radeon Graphics και Intel HD Graphics), αλλάξτε τη λειτουργία επιδόσεων από **PowerDVD BD σε Εξοικονόμηση ενέργειας (Power Saving)**. Για πληροφορίες σχετικά με τον τρόπο επιλογής της λειτουργίας επιδόσεων, ανατρέξτε στην ενότητα **Επιλογή καταστάσεων επιδόσεων (σελίδα 93)**.

Πληροφορίες σχετικά με τους κωδικούς περιοχής

Στους δίσκους ή στις συσκευασίες αναγράφονται ενδείξεις κωδικού περιοχής υποδεικνύοντας την περιοχή και τους τύπους συσκευής όπου μπορείτε να τους αναπαραγάγετε. Εάν η ένδειξη κωδικού περιοχής είναι "all", η αναπαραγωγή του δίσκου είναι δυνατή στις περισσότερες περιοχές του κόσμου. Εάν ο κωδικός περιοχής για τον τόπο διαμονής σας είναι διαφορετικός από την ένδειξη, δεν είναι δυνατή η αναπαραγωγή του δίσκου στον υπολογιστή σας.

Για να μάθετε τον κωδικό περιοχής του τόπου διαμονής σας, ανατρέξτε στον παρακάτω πίνακα.

Τόπος διαμονής	Κωδικός περιοχής	Τόπος διαμονής	Κωδικός περιοχής	Τόπος διαμονής	Κωδικός περιοχής
Αυστραλία*	4	Αφρική	5	Βιετνάμ	3
Ευρώπη	2	Ηνωμένα Αραβικά Εμιράτα*	2	Ιαπωνία*	2
Ινδία*	5	Ινδονησία*	3	Κίνα	6
Κορέα	3	Κουβέιτ*	2	Μαλαισία*	3
Νέα Ζηλανδία*	4	Νότια Αφρική*	2	Ρωσία	5
Σαουδική Αραβία*	2	Σιγκαπούρη*	3	Ταϊβάν	3
Ταϊλάνδη*	3	Φιλιππίνες*	3	Χονγκ Κονγκ*	3

* Η μονάδα οπτικού δίσκου του υπολογιστή σας δεν διαθέτει προεπιλεγμένο κωδικό περιοχής.

Εάν είναι η πρώτη φορά που αναπαράγετε ένα δίσκο DVD βίντεο στον υπολογιστή σας, εκτελέστε τα παρακάτω βήματα προτού τοποθετήσετε το δίσκο:

- 1 Κάντε κλικ στο μενού **Έναρξη** και κατόπιν στην επιλογή **Υπολογιστής**.
- 2 Κάντε δεξί κλικ στο εικονίδιο της μονάδας οπτικού δίσκου και επιλέξτε **Ιδιότητες**.
- 3 Κάντε κλικ στην καρτέλα **Υλικό**.
- 4 Επιλέξτε τη μονάδα οπτικού δίσκου από τη λίστα **Όλες οι μονάδες δίσκων** και κάντε κλικ στην επιλογή **Ιδιότητες**.
- 5 Κάντε κλικ στην καρτέλα **Περιοχή DVD**.
- 6 Επιλέξτε μια κατάλληλη περιοχή από τη λίστα και κάντε κλικ στο **OK**.

!
Μπορείτε να αλλάξετε τον κωδικό περιοχής περιορισμένο αριθμό φορές. Όταν υπερβείτε τον αριθμό αυτό, ο κωδικός περιοχής της μονάδας καταχωρίζεται μόνιμα και δεν θα μπορείτε να τον αλλάξετε ξανά. Η επαναρύθμιση παραμέτρων του υπολογιστή σας δεν πρόκειται να μηδενίσει αυτόν το μετρητή. Τυχόν προβλήματα που θα παρουσιαστούν λόγω της αλλαγής των ρυθμίσεων του κωδικού περιοχής της μονάδας δεν καλύπτονται από την εγγύηση.

Αναπαραγωγή δίσκων

Για την αναπαραγωγή ενός δίσκου

- 1 Τοποθετήστε ένα δίσκο στη μονάδα οπτικού δίσκου.

!

Συνδέστε το μετασχηματιστή εναλλασσόμενου ρεύματος στον υπολογιστή και κλείστε όλες τις εφαρμογές λογισμικού που εκτελούνται πριν από την αναπαραγωγή ενός δίσκου.

- 2 Εάν δεν εμφανίζεται τίποτα στην επιφάνεια εργασίας, κάντε κλικ στο κουμπί **Έναρξη**, στην επιλογή **Όλα τα προγράμματα** και κατόπιν στο επιθυμητό λογισμικό για την αναπαραγωγή του δίσκου.
Για οδηγίες σχετικά με τη χρήση του λογισμικού, ανατρέξτε στο αρχείο βοήθειας στο λογισμικό.

Αντιγραφή αρχείων σε δίσκους

Για να αντιγράψετε αρχεία σε ένα δίσκο

- 1 Τοποθετήστε έναν εγγράψιμο δίσκο στη μονάδα οπτικού δίσκου.

!

Συνδέστε το μετασχηματιστή εναλλασσόμενου ρεύματος στον υπολογιστή και κλείστε όλες τις εφαρμογές λογισμικού που εκτελούνται πριν από την αντιγραφή αρχείων σε ένα δίσκο.

- 2 Εάν δεν εμφανίζεται τίποτα στην επιφάνεια εργασίας, κάντε κλικ στο κουμπί **Έναρξη**, στην επιλογή **Όλα τα προγράμματα** και κατόπιν στο επιθυμητό λογισμικό εγγραφής δίσκων για την αντιγραφή αρχείων στο δίσκο.
Για οδηγίες σχετικά με τη χρήση του λογισμικού, ανατρέξτε στο αρχείο βοήθειας στο λογισμικό.

Χρήση του "Memory Stick"

Το "Memory Stick" είναι ένα συμπαγές, φορητό και ευέλικτο μέσο εγγραφής IC, ειδικά σχεδιασμένο για την ανταλλαγή και την κοινή χρήση ψηφιακών δεδομένων με συμβατά προϊόντα, όπως ψηφιακές κάμερες, κινητά τηλέφωνα και άλλες συσκευές. Λόγω του ότι είναι αποσπώμενο, χρησιμοποιείται ως εξωτερικό μέσο αποθήκευσης δεδομένων.

Πριν χρησιμοποιήσετε το "Memory Stick"

Η υποδοχή "Memory Stick Duo" στον υπολογιστή σας είναι συμβατή με τα παρακάτω μεγέθη και τύπους αποθηκευτικών μέσων:

- "Memory Stick Duo"
- "Memory Stick PRO Duo"
- "Memory Stick PRO-HG Duo"

! Ο υπολογιστής σας υποστηρίζει μόνο "Memory Stick" μεγέθους Duo και όχι "Memory Stick" κανονικού μεγέθους.



Η υποδοχή "Memory Stick Duo" λειτουργεί επίσης ως υποδοχή για κάρτα μνήμης **SD**.

Για τις πιο πρόσφατες πληροφορίες σχετικά με τα "Memory Stick", επισκεφθείτε τη διεύθυνση <http://www.sony.net/memorycard/>.

Εισαγωγή και αφαίρεση του "Memory Stick"

Για να εισαγάγετε ένα "Memory Stick"

- 1 Εντοπίστε την υποδοχή "Memory Stick Duo".
- 2 Κρατήστε το "Memory Stick" με το βέλος στραμμένο προς την υποδοχή.
- 3 Σύρετε προσεκτικά το "Memory Stick" μέσα στην υποδοχή μέχρι να ασφαλίσει στη θέση του. Μην πιέζετε με δύναμη τα μέσα στην υποδοχή.

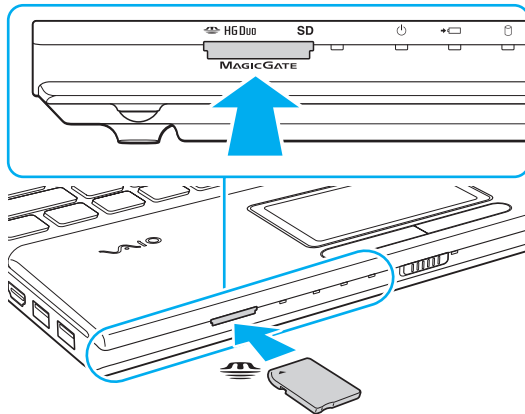



Εάν το "Memory Stick" δεν μπορεί να εισαχθεί εύκολα στην υποδοχή, αφαιρέστε το προσεκτικά και βεβαιωθείτε ότι το τοποθετείτε με τη σωστή κατεύθυνση.

Όταν τοποθετείτε το "Memory Stick" στην υποδοχή για πρώτη φορά, ενδεχομένως να εμφανιστεί ένδειξη για την εγκατάσταση του λογισμικού οδήγησης. Εάν σας ζητηθεί κάτι τέτοιο, ακολουθήστε τις οδηγίες που εμφανίζονται στην οθόνη για την εγκατάσταση του λογισμικού.

Το σύστημα εντοπίζει αυτόματα το "Memory Stick" και εμφανίζει τα περιεχόμενα του "Memory Stick". Εάν δεν εμφανιστεί κάποιο παράθυρο στην επιφάνεια εργασίας, κάντε κλικ στο κουμπί **Έναρξη**, στην επιλογή **Υπολογιστής** και, στη συνέχεια, διπλό κλικ στο εικονίδιο του "Memory Stick".

Μετά την εισαγωγή του "Memory Stick" στην υποδοχή, το εικονίδιο του "Memory Stick" θα εμφανιστεί στο παράθυρο **Υπολογιστής**.



Πριν από τη χρήση ενός "Memory Stick Micro" ("M2"), βεβαιωθείτε ότι το έχετε τοποθετήσει σε έναν προσαρμογέα "M2" Duo. Εάν τοποθετήσετε το αποθηκευτικό μέσο απευθείας στην υποδοχή "Memory Stick Duo" χωρίς τη χρήση προσαρμογέα, ενδέχεται να μην είναι δυνατή η αφαίρεσή του από την υποδοχή.

Για να αφαιρέσετε ένα "Memory Stick"

!
Μην αφαιρείτε το "Memory Stick" ενώ είναι αναμμένη η ενδεικτική λυχνία πρόσβασης σε μέσο αποθήκευσης. Διαφορετικά, μπορεί να χαθούν δεδομένα. Για την αποθήκευση μεγάλου όγκου δεδομένων ενδέχεται να χρειαστεί αρκετή ώρα. Για το λόγο αυτό, βεβαιωθείτε ότι η ενδεικτική λυχνία ότι έχει σβήσει πριν αφαιρέσετε το "Memory Stick".

- 1** Εντοπίστε την υποδοχή "Memory Stick Duo".
- 2** Βεβαιωθείτε ότι η ενδεικτική λυχνία πρόσβασης σε μέσο αποθήκευσης είναι σβηστή.
- 3** Ωθήστε το "Memory Stick" προς στον υπολογιστή κι έπειτα αφήστε το.
Το "Memory Stick" εξάγεται.
- 4** Τραβήξτε το "Memory Stick" από την υποδοχή.

!
Αφαιρείτε πάντα το "Memory Stick" προσεκτικά. Διαφορετικά μπορεί να εξαχθεί απότομα χωρίς να το περιμένετε.

Διαμόρφωση του "Memory Stick"

Για να διαμορφώσετε ένα "Memory Stick"

Το "Memory Stick" είναι διαμορφωμένο από προεπιλογή και έτοιμο για χρήση.

Εάν επιθυμείτε να διαμορφώσετε εκ νέου το μέσο αποθήκευσης με τον υπολογιστή σας, ακολουθήστε τα παρακάτω βήματα.



Κατά τη διαμόρφωση, βεβαιωθείτε ότι χρησιμοποιείτε συσκευή που έχει σχεδιαστεί για τη διαμόρφωση του αποθηκευτικού μέσου και υποστηρίζει το "Memory Stick".

Η διαμόρφωση του "Memory Stick" θα διαγράψει όλα τα δεδομένα που έχουν αποθηκευτεί στο μέσο. Πριν διαμορφώσετε το μέσο, βεβαιωθείτε ότι δεν περιέχει πολύτιμα δεδομένα.

Μην αφαιρείτε το "Memory Stick" από την υποδοχή όσο διαρκεί η διαμόρφωσή του. Αυτό θα μπορούσε να προκαλέσει πρόβλημα στη λειτουργία της.

- 1 Εντοπίστε την υποδοχή "Memory Stick Duo".
- 2 Σύρετε προσεκτικά το "Memory Stick" μέσα στην υποδοχή μέχρι να ασφαλίσει στη θέση του.
- 3 Κάντε κλικ στο μενού **Έναρξη** και κατόπιν στην επιλογή **Υπολογιστής**.
- 4 Κάντε δεξί κλικ στο εικονίδιο του "Memory Stick" και επιλέξτε **Διαμόρφωση**.
- 5 Κάντε κλικ στο **Επαναφορά προεπιλογών συσκευής**.



Ενδέχεται να αλλάξουν το μέγεθος της μονάδας εκχώρησης και το σύστημα αρχείων.

Μην επιλέξετε **NTFS** από την αναπτυσσόμενη λίστα **Σύστημα αρχείων** γιατί ενδέχεται να προκληθεί βλάβη.



Η διαδικασία διαμόρφωσης θα ολοκληρωθεί πιο γρήγορα εάν επιλέξετε **Γρήγορη διαμόρφωση** από τις **Επιλογές διαμόρφωσης**.

- 6 Κάντε κλικ στο κουμπί **Έναρξη**.
- 7 Ακολουθήστε τις οδηγίες στην οθόνη.

!
Ανάλογα με τον τύπο του αποθηκευτικού μέσου, ενδέχεται να χρειαστεί αρκετή ώρα για τη διαμόρφωση του "Memory Stick".

Πληροφορίες σχετικά με τη χρήση του "Memory Stick"

- ❑ Ο υπολογιστής σας έχει ελεγχθεί και έχει διαπιστωθεί ότι είναι συμβατός με το "Memory Stick" της Sony χωρητικότητας έως και 32 GB που είναι διαθέσιμο από τον Ιούνιο του 2011. Ωστόσο, δεν παρέχεται καμία εγγύηση ως προς τη συμβατότητα όλων των "Memory Stick".
- ❑ Κατά την εισαγωγή του "Memory Stick" στην υποδοχή, βεβαιωθείτε ότι το κρατάτε με το βέλος στραμμένο προς τη σωστή κατεύθυνση. Για να αποφύγετε την πρόκληση βλάβης στον υπολογιστή ή στα αποθηκευτικά μέσα, μην πιέζετε με δύναμη το "Memory Stick" στην υποδοχή εάν συναντήσετε αντίσταση.
- ❑ Να είστε προσεκτικοί όταν εισάγετε ή αφαιρείτε το "Memory Stick" από την υποδοχή. Μην το εισάγετε ή εξάγετε βίαια από την υποδοχή.
- ❑ Δεν παρέχεται καμία εγγύηση για τη συμβατότητα σε περίπτωση τοποθέτησης ενός "Memory Stick" με πολλαπλούς προσαρμογείς μετατροπής.
- ❑ "MagicGate" είναι η γενική ονομασία της τεχνολογίας προστασίας πνευματικών δικαιωμάτων που έχει αναπτυχθεί από τη Sony. Για να επωφεληθείτε από τα πλεονεκτήματα της τεχνολογίας αυτής, χρησιμοποιείτε "Memory Stick" με το λογότυπο "MagicGate".
- ❑ Πέραν της προσωπικής χρήσης, απαγορεύεται η χρήση των δεδομένων ήχου ή/και εικόνας που έχετε εγγράψει χωρίς την προηγούμενη συγκατάθεση των αντίστοιχων κατόχων των πνευματικών δικαιωμάτων. Κατά συνέπεια, τα "Memory Stick" που περιέχουν δεδομένα τα οποία προστατεύονται από πνευματικά δικαιώματα μπορούν να χρησιμοποιηθούν μόνο για τους σκοπούς που προβλέπονται από τη νομοθεσία.
- ❑ Μην τοποθετείτε περισσότερες από μία κάρτες μνήμης στην υποδοχή. Η λανθασμένη εισαγωγή του μέσου μπορεί να προκαλέσει βλάβη τόσο στον υπολογιστή σας όσο και στο μέσο.

Χρήση άλλων μονάδων / καρτών μνήμης

Χρήση της κάρτας μνήμης SD

Ο υπολογιστής σας ενδέχεται να είναι εξοπλισμένος με υποδοχή για κάρτα μνήμης **SD**. Μπορείτε να χρησιμοποιείτε αυτήν την υποδοχή για να μεταφέρετε δεδομένα ανάμεσα σε ψηφιακές κάμερες, βιντεοκάμερες, συσκευές αναπαραγωγής μουσικής και άλλες συσκευές ήχου/εικόνας.

Πριν χρησιμοποιήσετε την κάρτα μνήμης SD

Η υποδοχή της κάρτας μνήμης **SD** του υπολογιστή σας είναι συμβατή με τις ακόλουθες κάρτες μνήμης:

- Κάρτα μνήμης SD
- Κάρτα μνήμης SDHC
- Κάρτα μνήμης SDXC



Η υποδοχή κάρτας μνήμης **SD** λειτουργεί επίσης ως υποδοχή "Memory Stick Duo".

Για τις πιο πρόσφατες πληροφορίες σχετικά με τις συμβατές κάρτες μνήμης, ανατρέξτε στην ενότητα **Περισσότερες πληροφορίες σχετικά με τον υπολογιστή VAIΟ (σελίδα 5)**, για να επισκεφτείτε την κατάλληλη τοποθεσία υποστήριξης στο Web.

Για να τοποθετήσετε μια κάρτα μνήμης SD

- 1 Εντοπίστε την υποδοχή για κάρτα μνήμης **SD**.
- 2 Κρατήστε την κάρτα μνήμης SD με το βέλος στραμμένο προς την υποδοχή.
- 3 Σπρώξτε προσεκτικά την κάρτα μνήμης SD στην υποδοχή μέχρι να ασφαλίσει στη θέση της. Μην πιέζετε με δύναμη την κάρτα μέσα στην υποδοχή.

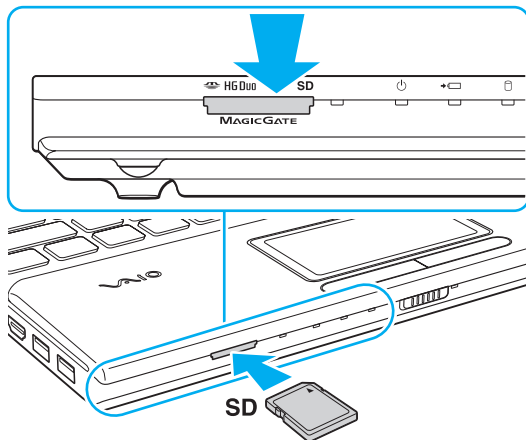

Όταν τοποθετείτε την κάρτα μνήμης SD στην υποδοχή για πρώτη φορά, ενδεχομένως να εμφανιστεί ένδειξη για την εγκατάσταση του λογισμικού οδήγησης. Εάν σας ζητηθεί κάτι τέτοιο, ακολουθήστε τις οδηγίες που εμφανίζονται στην οθόνη για την εγκατάσταση του λογισμικού.

Μετά από την εισαγωγή της κάρτας στην υποδοχή, το εικονίδιο του της κάρτας μνήμης SD θα εμφανίζεται στο παράθυρο **Υπολογιστής**.

Για να αφαιρέσετε μια κάρτα μνήμης SD

- 1 Εντοπίστε την υποδοχή για κάρτα μνήμης **SD**.
- 2 Βεβαιωθείτε ότι η ενδεικτική λυχνία πρόσβασης σε μέσο αποθήκευσης είναι σβηστή.
- 3 Σπρώξτε την κάρτα μνήμης SD μέσα στον υπολογιστή κι έπειτα αφήστε τη.
Η κάρτα μνήμης SD πετάγεται προς τα έξω.
- 4 Αφαιρέστε την κάρτα μνήμης SD από την υποδοχή.

Πληροφορίες σχετικά με τη χρήση των καρτών μνήμης

Γενικές πληροφορίες σχετικά με τη χρήση της κάρτας μνήμης

- ❑ Βεβαιωθείτε ότι χρησιμοποιείτε κάρτες μνήμης που είναι συμβατές με τα πρότυπα που υποστηρίζει ο υπολογιστής σας.
- ❑ Κατά την εισαγωγή της κάρτας μνήμης στην υποδοχή, βεβαιωθείτε ότι την κρατάτε με το βέλος στραμμένο προς τη σωστή κατεύθυνση. Για να αποφύγετε την πρόκληση βλάβης στον υπολογιστή ή στα μέσα, μην πιέζετε με δύναμη την κάρτα μνήμης στην υποδοχή, εάν δεν εισέρχεται ομαλά.
- ❑ Να είστε προσεκτικοί όταν εισάγετε ή αφαιρείτε την κάρτα μνήμης από την υποδοχή. Μην την εισάγετε ή εξάγετε βίαια από την υποδοχή.
- ❑ Μην αφαιρείτε την κάρτα μνήμης ενώ είναι αναμμένη η ενδεικτική λυχνία πρόσβασης σε μέσο αποθήκευσης. Διαφορετικά, μπορεί να χαθούν δεδομένα.
- ❑ Μην επιχειρείτε να εισαγάγετε κάρτα μνήμης ή προσαρμογέα κάρτας μνήμης διαφορετικού τύπου στην υποδοχή της κάρτας μνήμης. Ίσως είναι δύσκολο να αφαιρέσετε μια μη συμβατή κάρτα μνήμης ή έναν μη συμβατό προσαρμογέα από την υποδοχή και κάτι τέτοιο ενδέχεται να προκαλέσει βλάβη στον υπολογιστή σας.
- ❑ Μην τοποθετείτε περισσότερες από μία κάρτες μνήμης στην υποδοχή. Η λανθασμένη εισαγωγή του μέσου μπορεί να προκαλέσει βλάβη τόσο στον υπολογιστή σας όσο και στο μέσο.

Πληροφορίες σχετικά με τη χρήση της κάρτας μνήμης SD

- ❑ Ο υπολογιστής σας έχει ελεγχθεί και έχει διαπιστωθεί ότι είναι συμβατός μόνο με τις κυριότερες κάρτες μνήμης που ήταν διαθέσιμες τον Ιούνιο του 2011. Ωστόσο, δεν παρέχεται καμία εγγύηση ως προς τη συμβατότητα όλων των καρτών μνήμης.
- ❑ Οι κάρτες μνήμης SD (έως 2 GB), οι κάρτες μνήμης SDHC (έως 32 GB) και οι κάρτες μνήμης SDXC (έως 64 GB) έχουν ελεγχθεί και έχει διαπιστωθεί ότι είναι συμβατές με τον υπολογιστή σας.
- ❑ Ορισμένοι τύποι καρτών μνήμης SD, για παράδειγμα όσες διαθέτουν UHS (χαρακτηριστικό μεταφοράς δεδομένων Ultra High Speed), μπορεί να θερμανθούν εξαιρετικά λόγω της συνεχούς πρόσβασης στις κάρτες μνήμης. Σε αυτή την περίπτωση, περιμένετε για λίγο πριν αφαιρέσετε την κάρτα μνήμης, μέχρι να μειωθεί η θερμοκρασία της.

Χρήση του Internet

Πριν χρησιμοποιήσετε το Internet, πρέπει να εγγραφείτε σε Παροχέα Υπηρεσιών Διαδικτύου (ISP) και να εγκαταστήσετε τις συσκευές που απαιτούνται για τη σύνδεση του υπολογιστή σας στο Internet.

Οι παρακάτω τύποι υπηρεσιών σύνδεσης στο Internet μπορεί να είναι διαθέσιμοι από τον ISP σας:

- Fiber to the Home (FTTH - Δίκτυο οπτικών ινών μέχρι τον τελικό χρήστη)
- Digital Subscriber Line (DSL - Ψηφιακή συνδρομητική γραμμή)
- Καλωδιακό μόντεμ
- Δορυφορική σύνδεση
- Σύνδεση μέσω τηλεφώνου

Για περισσότερες πληροφορίες σχετικά με τις συσκευές που απαιτούνται για πρόσβαση στο Internet και τον τρόπο σύνδεσης του υπολογιστή σας στο Internet, απευθυνθείτε στην υπηρεσία παροχής Internet (ISP).



Για να συνδέσετε τον υπολογιστή σας στο Internet με τη χρήση λειτουργίας ασύρματου LAN, πρέπει να εγκαταστήσετε το ασύρματο δίκτυο LAN. Για περισσότερες πληροφορίες, ανατρέξτε στην ενότητα **Χρήση ασύρματου LAN (σελίδα 67)**.



Όταν συνδέετε τον υπολογιστή σας στο Internet, βεβαιωθείτε ότι λαμβάνετε τα κατάλληλα μέτρα ασφαλείας για την προστασία του υπολογιστή σας από ηλεκτρονικές απειλές.

Ανάλογα με τη σύμβαση παροχής υπηρεσιών Internet που διαθέτετε, μπορεί να χρειαστεί να συνδέσετε στον υπολογιστή σας μια εξωτερική συσκευή μόντεμ, π.χ. ένα μόντεμ τηλεφώνου USB, ένα μόντεμ DSL ή ένα καλωδιακό μόντεμ, για να συνδεθείτε στο Internet. Για αναλυτικές οδηγίες σχετικά με τις εγκαταστάσεις σύνδεσης και τη διαμόρφωση του μόντεμ, ανατρέξτε στο εγχειρίδιο που συνοδεύει το μόντεμ.

Χρήση Δικτύου (LAN)

Μπορείτε να συνδέσετε τον υπολογιστή σας σε δίκτυα τύπου 1000BASE-T/100BASE-TX/10BASE-T με ένα καλώδιο LAN. Συνδέστε το ένα άκρο ενός καλωδίου LAN (δεν παρέχεται) στη θύρα LAN του υπολογιστή σας και το άλλο άκρο στο δίκτυο. Για αναλυτικές πληροφορίες σχετικά με τις απαιτούμενες ρυθμίσεις και συσκευές για πρόσβαση σε δίκτυο LAN, ρωτήστε το διαχειριστή του δικτύου σας.

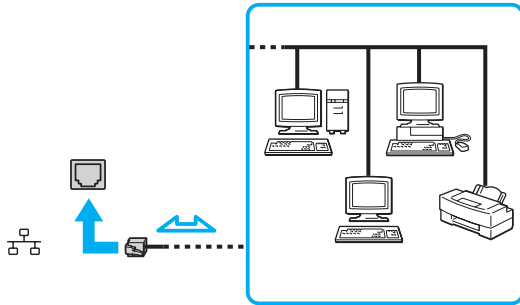

Μπορείτε να συνδέσετε τον υπολογιστή σας σε οποιοδήποτε δίκτυο χωρίς να αλλάξετε τις προεπιλεγμένες ρυθμίσεις.



Μην συνδέετε ένα καλώδιο τηλεφώνου στη θύρα LAN του υπολογιστή σας.

Εάν η θύρα LAN συνδεθεί με κάποια από τις τηλεφωνικές γραμμές που αναφέρονται παρακάτω, η διέλευση ηλεκτρικού ρεύματος υψηλής ισχύος στην υποδοχή μπορεί να προκαλέσει ζημιά, υπερθέρμανση ή φωτιά.

- Τηλεφωνικές γραμμές οικιακής (ενδοεπικοινωνία) ή επιχειρησιακής χρήσης (εταιρικό τηλέφωνο πολλαπλών γραμμών)
- Συνδρομητική γραμμή δημόσιου τηλεφώνου
- Ιδιωτικό τηλεφωνικό κέντρο (PBX)

Χρήση ασύρματου LAN

Το ασύρματο LAN (WLAN) επιτρέπει στον υπολογιστή σας να συνδέεται σε δίκτυα μέσω ασύρματης σύνδεσης.



Το WLAN χρησιμοποιεί το ακόλουθο πρότυπο IEEE 802.11a/b/g/n, το οποίο καθορίζει την τεχνολογία που χρησιμοποιείται. Ανατρέξτε στις προδιαγραφές για πληροφορίες σχετικά με τις παραμέτρους του υπολογιστή σας.

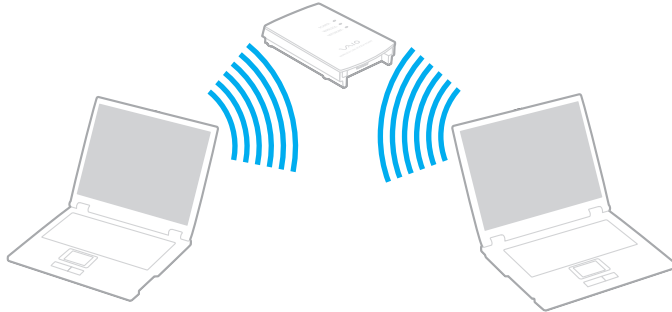

Πρότυπο WLAN	Ζώνη συχνότητας	Παρατηρήσεις
IEEE 802.11a	5 GHz	Διατίθεται μόνο σε μοντέλα που είναι συμβατά με το πρότυπο IEEE 802.11a/b/g/n.
IEEE 802.11b/g	2,4 GHz	Το πρότυπο IEEE 802.11g παρέχει επικοινωνίες υψηλής ταχύτητας, ταχύτερες από αυτές του προτύπου IEEE 802.11b.
IEEE 802.11n	5 GHz/2,4 GHz	Σε μοντέλα συμβατά με το πρότυπο IEEE 802.11b/g/n, μπορεί να χρησιμοποιηθεί μόνο η συχνότητα 2,4 GHz.

Πληροφορίες σχετικά με τη χρήση της λειτουργίας ασύρματου LAN

Γενικές πληροφορίες σχετικά με τη χρήση της λειτουργίας ασύρματου LAN

- ❑ Σε ορισμένες χώρες ή περιοχές, ενδέχεται να υπάρχουν περιορισμοί από τους τοπικούς κανονισμούς αναφορικά με τη χρήση των προϊόντων WLAN (π.χ. περιορισμένος αριθμός καναλιών).
- ❑ Το πρότυπο IEEE 802.11a και το πρότυπο IEEE 802.11n δεν είναι διαθέσιμα σε προσωρινά δίκτυα (ad-hoc).
- ❑ Η ζώνη 2,4 GHz με την οποία λειτουργούν οι συσκευές ασύρματου LAN χρησιμοποιείται από διάφορες συσκευές. Παρότι οι συσκευές ασύρματου LAN χρησιμοποιούν τεχνολογία για την ελαχιστοποίηση των παρεμβολών ραδιοσυχνοτήτων από άλλες συσκευές που χρησιμοποιούν την ίδια ζώνη, αυτές οι παρεμβολές ραδιοσυχνοτήτων μπορεί να υποβαθμίσουν την ταχύτητα επικοινωνίας και να περιορίσουν την εμβέλεια επικοινωνίας ή να προκαλέσουν σφάλματα επικοινωνίας.
- ❑ Η ταχύτητα και το εύρος επικοινωνίας ενδέχεται να διαφέρει ανάλογα με τις ακόλουθες συνθήκες:
 - ❑ Απόσταση μεταξύ συσκευών επικοινωνίας
 - ❑ Ύπαρξη εμποδίων μεταξύ συσκευών
 - ❑ Διαμόρφωση συσκευών
 - ❑ Συνθήκες ραδιοεπικοινωνίας
 - ❑ Γειτονικό περιβάλλον που περιλαμβάνει την ύπαρξη τοίχων και των υλικών τοίχων
 - ❑ Λογισμικό που χρησιμοποιείται
- ❑ Η επικοινωνία ενδέχεται να διακοπεί ανάλογα με τις συνθήκες ραδιοεπικοινωνίας.
- ❑ Η πραγματική ταχύτητα επικοινωνίας ενδέχεται να μην έχει τόσο υψηλή τιμή όσο αυτή που εμφανίζεται στον υπολογιστή σας.

- ❑ Η χρήση προϊόντων WLAN συμβατών με διαφορετικά πρότυπα που χρησιμοποιούν την ίδια συχνότητα στο ίδιο ασύρματο δίκτυο ενδέχεται να μειώσει την ταχύτητα επικοινωνίας λόγω παρεμβολής ραδιοσυχνοτήτων. Λαμβάνοντας αυτό υπόψη, τα προϊόντα WLAN είναι σχεδιασμένα για να μειώνουν την ταχύτητα επικοινωνίας προκειμένου να εξασφαλίσουν επικοινωνία με κάποιο άλλο προϊόν WLAN αν αυτό είναι συμβατό με διαφορετικό πρότυπο που χρησιμοποιεί την ίδια συχνότητα. Εάν αλλάξετε το ασύρματο κανάλι στο σημείο πρόσβασης, μπορεί να αυξηθεί η ταχύτητα επικοινωνίας όταν αυτή δεν είναι η αναμενόμενη.

Σημείωση για την κρυπτογράφηση δεδομένων

Το πρότυπο WLAN περιλαμβάνει τις παρακάτω μεθόδους κρυπτογράφησης: Wired Equivalent Privacy (WEP), που αποτελεί ένα πρωτόκολλο ασφαλείας, Wi-Fi Protected Access 2 (WPA2) και Wi-Fi Protected Access (WPA). Προτείνονται από κοινού από τις IEEE και Wi-Fi Alliance, ενώ η WPA2 και η WPA είναι προδιαγραφές προτύπων που βασίζονται σε διαλειτουργικές βελτιώσεις ασφαλείας που αυξάνουν το επίπεδο προστασίας των δεδομένων και τον έλεγχο πρόσβασης σε υπάρχοντα δίκτυα Wi-Fi. Η WPA έχει σχεδιαστεί ώστε να είναι συμβατή με την επόμενη προδιαγραφή IEEE 802.11i. Χρησιμοποιεί τη βελτιωμένη κρυπτογράφηση δεδομένων TKIP (Temporal Key Integrity Protocol - πρωτόκολλο ακεραιότητας προσωρινού κλειδιού) σε συνδυασμό με την ταυτοποίηση χρήστη 802.1X και EAP (Extensible Authentication Protocol - Πρωτόκολλο εκτεταμένης ταυτοποίησης). Η κρυπτογράφηση των δεδομένων προστατεύει την ευάλωτη ασύρματη σύνδεση μεταξύ των πελατών και των σημείων πρόσβασης. Επιπλέον, υπάρχουν άλλοι τυπικοί μηχανισμοί ασφαλείας δικτύων LAN για την εξασφάλιση της προστασίας του προσωπικού απορρήτου όπως: προστασία κωδικού πρόσβασης, διατεμαχική κρυπτογράφηση, εικονικά ιδιωτικά δίκτυα και πιστοποίηση ταυτότητας. Η WPA2, η δεύτερη γενιά της WPA, παρέχει μεγαλύτερη προστασία δεδομένων και έλεγχο πρόσβασης στο δίκτυο και έχει επίσης σχεδιαστεί για να παρέχει ασφάλεια σε όλες τις εκδόσεις συσκευών 802.11, συμπεριλαμβανομένων των προτύπων 802.11b, 802.11a, 802.11g και 802.11n, multi-band και multi-mode. Επιπλέον, βάσει του εγκεκριμένου προτύπου IEEE 802.11i, η WPA2 παρέχει ασφάλεια όμοια με αυτή που απαιτείται σε κυβερνητικό επίπεδο εφαρμόζοντας τον αλγόριθμο κρυπτογράφησης AES συμβατό με FIPS 140-2 και τη μέθοδο πιστοποίησης που βασίζεται στο 802.1X του Εθνικού Ινστιτούτου Προτύπων και Τεχνολογίας (National Institute of Standards and Technology/NIST). Η WPA2 είναι συμβατή με την WPA.

Έναρξη επικοινωνιών ασύρματου LAN

Πρώτα, θα πρέπει να καθορίσετε τις επικοινωνίες ασύρματου LAN μεταξύ του υπολογιστή σας και ενός σημείου πρόσβασης (δεν παρέχεται). Ανατρέξτε στη **Βοήθεια και υποστήριξη των Windows** για περισσότερες πληροφορίες. Για βοήθεια σχετικά με τη ρύθμιση ασύρματου δικτύου, κάντε κλικ στην επιλογή **Έναρξη, Όλα τα προγράμματα και VAIΟ Easy Connect** και ακολουθήστε τις οδηγίες που εμφανίζονται στην οθόνη του οδηγού **Εύκολη δημιουργία σύνδεσης στο Internet**.

! Για λεπτομέρειες σχετικά με την επιλογή του καναλιού που θα χρησιμοποιείται από το σημείο πρόσβασης, ανατρέξτε στο εγχειρίδιο του σημείου πρόσβασης.

Για την έναρξη επικοινωνιών ασύρματου LAN

- 1 Βεβαιωθείτε ότι έχει εγκατασταθεί ένα σημείο πρόσβασης.
Για περισσότερες πληροφορίες, ανατρέξτε στο εγχειρίδιο που συνοδεύει το σημείο πρόσβασης που διαθέτετε.
- 2 Ενεργοποιήστε το διακόπτη **WIRELESS**.
- 3 Κάντε κλικ στην επιλογή **Έναρξη, Όλα τα προγράμματα και VAIΟ Smart Network** ή κάντε κλικ στο εικονίδιο  του **VAIΟ Smart Network** στη γραμμή εργασιών.
- 4 Κάντε κλικ στο διακόπτη δίπλα από το **Ασύρματο LAN** (Wireless LAN) για εναλλαγή στο **On** στο παράθυρο **VAIΟ Smart Network**.
Βεβαιωθείτε ότι η ενδεικτική λυχνία **WIRELESS** είναι αναμμένη.
- 5 Κάντε κλικ στο εικονίδιο  ή  στη γραμμή εργασιών.
- 6 Επιλέξτε το σημείο πρόσβασης που θέλετε και κάντε κλικ στην επιλογή **Σύνδεση**.

Διακοπή επικοινωνιών ασύρματου LAN

Για να διακόψετε τις επικοινωνίες ασύρματου LAN

Κάντε κλικ στο διακόπτη δίπλα από το **Ασύρματο LAN** (Wireless LAN) για εναλλαγή στο **Off** στο παράθυρο **VAIO Smart Network**.

!

Αν απενεργοποιήσετε τη λειτουργία ασύρματου LAN ενώ πραγματοποιείτε πρόσβαση σε απομακρυσμένα έγγραφα, αρχεία ή πόρους, ενδέχεται να υπάρξει απώλεια των δεδομένων σας.

Χρήση της λειτουργίας BLUETOOTH

Είναι δυνατή η επίτευξη ασύρματων επικοινωνιών μεταξύ του υπολογιστή σας και άλλων συσκευών BLUETOOTH®, όπως κάποιος άλλος υπολογιστής ή ένα κινητό τηλέφωνο. Μπορείτε να μεταφέρετε δεδομένα μεταξύ αυτών των συσκευών χωρίς καλώδια, σε απόσταση 10 μέτρων σε ανοιχτό χώρο.

Ασφάλεια BLUETOOTH

Η ασύρματη τεχνολογία BLUETOOTH διαθέτει μια λειτουργία πιστοποίησης ταυτότητας που σας επιτρέπει να είστε βέβαιος με ποιον επικοινωνείτε. Με τη λειτουργία ελέγχου ταυτότητας, μπορείτε να αποτρέψετε την πρόσβαση στον υπολογιστή σας από οποιαδήποτε ανώνυμη συσκευή BLUETOOTH.

Την πρώτη φορά που δύο συσκευές BLUETOOTH επικοινωνούν, πρέπει να καθοριστεί ένας κοινός κωδικός (κωδικός που απαιτείται για την πιστοποίηση ταυτότητας) και για τις δύο συσκευές που θα καταχωρηθούν. Εφόσον καταχωρηθεί μια συσκευή δεν απαιτείται εκ νέου εισαγωγή του κωδικού.



Ο κωδικός μπορεί να είναι διαφορετικός κάθε φορά, αλλά πρέπει να είναι ο ίδιος στα δύο άκρα.

Για μερικές συσκευές, όπως ένα ποντίκι, δεν χρειάζεται να εισαχθεί κωδικός.

Επικοινωνία με άλλη συσκευή BLUETOOTH

Μπορείτε να συνδέσετε τον υπολογιστή σας με μια συσκευή BLUETOOTH, όπως έναν άλλο υπολογιστή, κινητό τηλέφωνο, PDA, ακουστικά, ποντίκι ή ψηφιακή φωτογραφική μηχανή χωρίς κανένα καλώδιο.

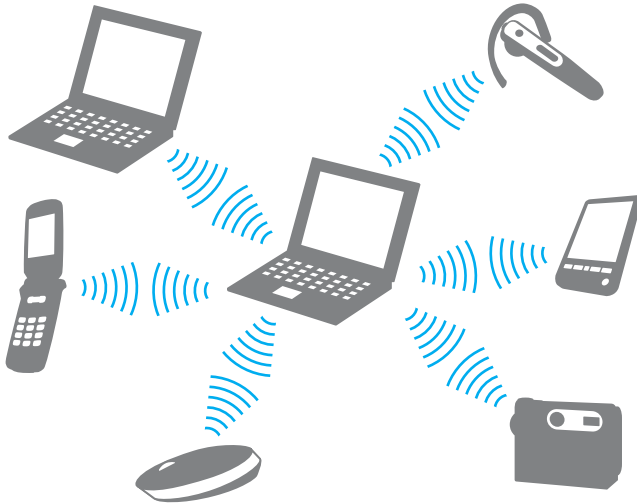

Για επικοινωνία με άλλη συσκευή BLUETOOTH

Για να πραγματοποιηθεί επικοινωνία με μια άλλη συσκευή BLUETOOTH, θα πρέπει πρώτα να ρυθμίσετε τη λειτουργία BLUETOOTH. Για πληροφορίες σχετικά με τη ρύθμιση και τη χρήση της λειτουργίας BLUETOOTH, ανατρέξτε στη **Βοήθεια και υποστήριξη των Windows**.

- 1 Ενεργοποιήστε το διακόπτη **WIRELESS**.
- 2 Κάντε κλικ στην επιλογή **Έναρξη, Όλα τα προγράμματα** και **VAIO Smart Network** ή κάντε κλικ στο εικονίδιο  του **VAIO Smart Network** στη γραμμή εργασιών.
- 3 Κάντε κλικ στο διακόπτη δίπλα από την επιλογή **BLUETOOTH**, για την εναλλαγή του σε **On** στο παράθυρο **VAIO Smart Network**.
Βεβαιωθείτε ότι η ενδεικτική λυχνία **WIRELESS** είναι αναμμένη.

Διακοπή της επικοινωνίας BLUETOOTH

Για διακοπή της επικοινωνίας BLUETOOTH

- 1 Απενεργοποιήστε τη συσκευή BLUETOOTH που επικοινωνεί με τον υπολογιστή σας.
- 2 Κάντε κλικ στο διακόπτη δίπλα από την επιλογή **BLUETOOTH**, για την εναλλαγή της σε **Off** στο παράθυρο **VAIO Smart Network**.

Πληροφορίες σχετικά με τη χρήση της λειτουργίας BLUETOOTH

- ❑ Ο ρυθμός μεταφοράς δεδομένων διαφέρει, ανάλογα με τις ακόλουθες συνθήκες:
 - ❑ Εμπόδια, όπως τοίχοι, που βρίσκονται μεταξύ των συσκευών
 - ❑ Απόσταση μεταξύ συσκευών
 - ❑ Υλικό που χρησιμοποιείται στους τοίχους
 - ❑ Εγγύτητα σε μικροκύματα και ασύρματα τηλέφωνα
 - ❑ Παρεμβολή ραδιοσυχνοτήτων και άλλες περιβαλλοντικές συνθήκες
 - ❑ Διαμόρφωση συσκευών
 - ❑ Τύπος εφαρμογής λογισμικού
 - ❑ Τύπος λειτουργικού συστήματος
 - ❑ Ταυτόχρονη χρήση λειτουργιών ασύρματου LAN και BLUETOOTH στον υπολογιστή
 - ❑ Μέγεθος αρχείου που ανταλλάσσεται
- ❑ Λόγω των περιορισμών του προτύπου BLUETOOTH και ηλεκτρομαγνητικών παρεμβολών στο περιβάλλον, τα μεγάλα αρχεία ενδέχεται να καταστραφούν κατά τη διάρκεια συνεχούς μεταφοράς.
- ❑ Όλες οι συσκευές BLUETOOTH πρέπει να πιστοποιούνται προκειμένου να επιβεβαιώνεται ότι τηρούνται τα ισχύοντα απαιτούμενα πρότυπα. Ακόμη και αν τηρούνται τα πρότυπα, η απόδοση της συσκευής, τα τεχνικά χαρακτηριστικά και οι διαδικασίες λειτουργίας μπορεί να διαφέρουν. Ενδεχομένως να μην είναι δυνατή η ανταλλαγή δεδομένων σε όλες τις περιπτώσεις.
- ❑ Ενδέχεται να μην συγχρονίζεται ο ήχος και η εικόνα, εάν αναπαράγετε βίντεο στον υπολογιστή σας με έξοδο ήχου από συνδεδεμένη συσκευή BLUETOOTH. Πρόκειται για συχνά εμφανιζόμενο χαρακτηριστικό της τεχνολογίας BLUETOOTH και δεν αποτελεί ένδειξη δυσλειτουργίας.

- ❑ Η ζώνη 2,4 GHz με την οποία λειτουργούν οι συσκευές BLUETOOTH ή οι συσκευές ασύρματου LAN χρησιμοποιείται από διάφορες συσκευές. Παρότι οι συσκευές BLUETOOTH χρησιμοποιούν τεχνολογία για την ελαχιστοποίηση των παρεμβολών ραδιοσυχνοτήτων από άλλες συσκευές που χρησιμοποιούν την ίδια ζώνη, αυτές οι παρεμβολές ραδιοσυχνοτήτων μπορεί να υποβαθμίσουν την ταχύτητα επικοινωνίας και να μειώσουν την απόσταση ή να προκαλέσουν σφάλματα επικοινωνίας.
- ❑ Η λειτουργία BLUETOOTH ενδέχεται να μην λειτουργεί με τις συσκευές τρίτων κατασκευαστών, ανάλογα με τον εκάστοτε κατασκευαστή ή την έκδοση λογισμικού που χρησιμοποιείται από τον εκάστοτε κατασκευαστή.
- ❑ Η σύνδεση πολλαπλών συσκευών BLUETOOTH στον υπολογιστή σας ενδέχεται να προκαλέσει υπερφόρτωση του δικτύου με αποτέλεσμα η απόδοση των συσκευών να μην είναι καλή. Πρόκειται για φυσιολογικό χαρακτηριστικό της τεχνολογίας BLUETOOTH και δεν αποτελεί ένδειξη δυσλειτουργίας.
- ❑ Η επικοινωνία υψηλής ταχύτητας μεταξύ του υπολογιστή σας και των συσκευών BLUETOOTH είναι διαθέσιμη όταν αυτές είναι συμβατές με την τεχνολογία υψηλής ταχύτητας BLUETOOTH. Για επικοινωνίες υψηλής ταχύτητας, ενεργοποιήστε αμφότερες τις λειτουργίες ασύρματου LAN και BLUETOOTH στον υπολογιστή.



Ανατρέξτε στις προδιαγραφές για πληροφορίες σχετικά με τις παραμέτρους του υπολογιστή σας.

Χρήση περιφερειακών συσκευών

Μπορείτε να προσθέσετε δυνατότητες στον υπολογιστή σας VAIO, χρησιμοποιώντας τις διάφορες θύρες που υπάρχουν στον υπολογιστή.

- Σύνδεση εξωτερικών ηχείων ή ακουστικών (σελίδα 79)**
- Σύνδεση εξωτερικής οθόνης (σελίδα 80)**
- Επιλογή καταστάσεων λειτουργίας οθόνης (σελίδα 86)**
- Χρήση της λειτουργίας πολλαπλών οθονών (σελίδα 87)**
- Σύνδεση εξωτερικού μικροφώνου (σελίδα 89)**
- Σύνδεση συσκευής USB (σελίδα 90)**

Σύνδεση εξωτερικών ηχείων ή ακουστικών

Μπορείτε να συνδέσετε εξωτερικές συσκευές εξόδου ήχου (δεν παρέχονται) στον υπολογιστή σας, όπως ηχεία ή ακουστικά.

Σύνδεση εξωτερικών ηχείων



Βεβαιωθείτε ότι τα ηχεία που διαθέτετε προορίζονται για χρήση με υπολογιστή.



Μειώστε την ένταση ήχου των ηχείων προτού τα θέσετε σε λειτουργία.

Συνδέστε τα εξωτερικά ηχεία (1) στην υποδοχή ακουστικών (2) με ένα καλώδιο ηχείων (3) (δεν παρέχεται).

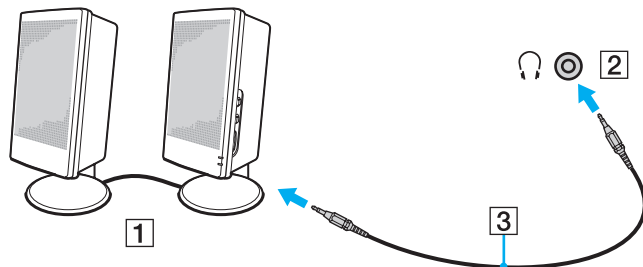

Σύνδεση εξωτερικής οθόνης



Ορισμένες δυνατότητες και επιλογές σε αυτήν την ενότητα ενδέχεται να μην είναι διαθέσιμες στον υπολογιστή σας.

Σύνδεση μιας οθόνης υπολογιστή ή μιας συσκευής προβολής

Στον υπολογιστή σας μπορεί να συνδεθεί μια εξωτερική οθόνη, π.χ. μια οθόνη υπολογιστή ή μια συσκευή προβολής.

Για να συνδέσετε μια οθόνη υπολογιστή ή μια συσκευή προβολής

- 1 Συνδέστε το καλώδιο ρεύματος (1) της εξωτερικής οθόνης ή της συσκευής προβολής σε πρίζα εναλλασσόμενου ρεύματος.
- 2 Συνδέστε την εξωτερική οθόνη ή τη συσκευή προβολής στη θύρα οθόνης (2) του υπολογιστή χρησιμοποιώντας ένα καλώδιο οθόνης (3).

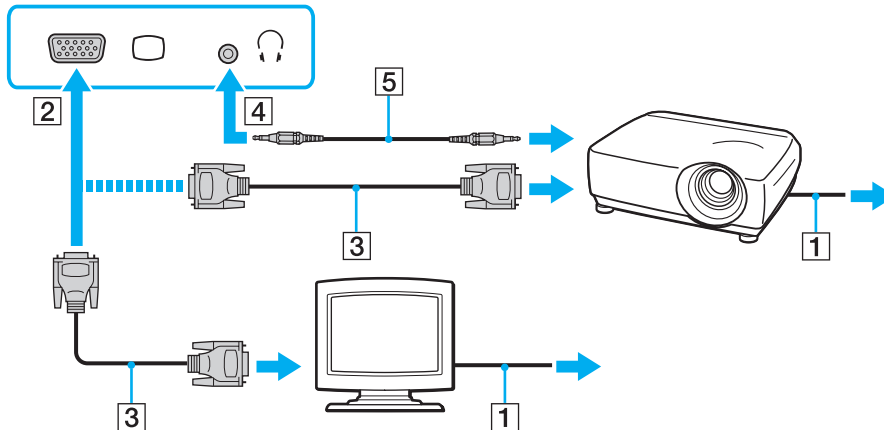



Αν χρειάζεται, συνδέστε την υποδοχή ακουστικών στη συσκευή προβολής και την υποδοχή ακουστικών (4)  στον υπολογιστή με ένα καλώδιο ηχείων (5).



Ο υπολογιστής σας είναι συμβατός με το πρότυπο HDCP και έχει τη δυνατότητα κρυπτογράφησης του καναλιού μετάδοσης ψηφιακών σημάτων βίντεο για την προστασία των πνευματικών δικαιωμάτων. Μπορείτε έτσι να αναπαράγετε και να προβάλλετε πληθώρα περιεχομένων υψηλής ποιότητας με προστασία πνευματικών δικαιωμάτων. Για προβολή περιεχομένου με προστασία πνευματικών δικαιωμάτων, συνδέστε στον υπολογιστή σας μια οθόνη συμβατή με το πρότυπο HDCP. Εάν είναι συνδεδεμένη στον υπολογιστή σας μια μη συμβατή οθόνη, δεν θα είστε σε θέση να αναπαράγετε ή να προβάλλετε οποιοδήποτε περιεχόμενο με προστασία πνευματικών δικαιωμάτων.



Αν η εξωτερική οθόνη του υπολογιστή διαθέτει θύρα εισόδου HDMI, συνδέστε το ένα άκρο του καλωδίου HDMI στη θύρα εξόδου **HDMI** του υπολογιστή σας και το άλλο άκρο στην υποδοχή εισόδου HDMI της οθόνης σας.

Για να συνδέσετε μια οθόνη TFT/DVI, χρησιμοποιήστε ένα μετασχηματιστή HDMI προς DVI-D για να τη συνδέσετε στη θύρα εξόδου **HDMI** του υπολογιστή.

Το καλώδιο HDMI μεταφέρει τόσο ηχητικά σήματα όσο και σήματα εικόνας.

Σύνδεση τηλεόρασης σε μια θύρα εισόδου HDMI

Μπορείτε να συνδέσετε μια τηλεόραση με μια θύρα εισόδου HDMI του υπολογιστή σας.

Για σύνδεση τηλεόρασης στον υπολογιστή

! Για να ακούσετε ήχο από τη συσκευή που είναι συνδεδεμένη στη θύρα εξόδου **HDMI**, πρέπει να αλλάξετε τη συσκευή εξόδου ήχου. Για αναλυτικές οδηγίες, ανατρέξτε στην ενότητα **Πώς μπορώ αλλάξω τη συσκευή εξόδου ήχου;** (σελίδα 169).

- 1 Συνδέστε το καλώδιο ρεύματος της τηλεόρασης (1) στην πρίζα.
- 2 Συνδέστε το ένα άκρο του καλωδίου HDMI (2) στη θύρα εξόδου **HDMI** (3) του υπολογιστή και το άλλο άκρο στην τηλεόραση.
- 3 Αλλάξτε το κανάλι εισόδου της τηλεόρασης σε εξωτερική πηγή.
- 4 Ρυθμίστε τη διαμόρφωση της τηλεόρασης.

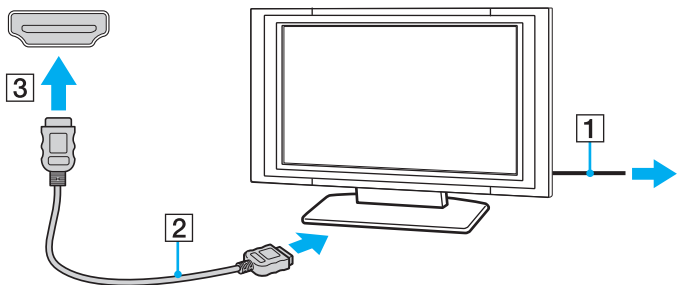

! Εάν χρησιμοποιηθεί πρόγραμμα οδήγησης συσκευής εκτός από αυτό που παρέχει η Sony, η εικόνα δεν θα εμφανιστεί και ο ήχος δεν θα ακουστεί. Να χρησιμοποιείτε πάντα το πρόγραμμα οδήγησης συσκευής που παρέχει η Sony για ενημερώσεις.



Ανατρέξτε στο εγχειρίδιο που συνοδεύει την τηλεόραση για περισσότερες πληροφορίες σχετικά με την εγκατάσταση και τον τρόπο χρήσης.

Το καλώδιο HDMI μεταφέρει τόσο ηχητικά σήματα όσο και σήματα εικόνας.

Για αναπαραγωγή των μέσων Blu-ray 3D Disc



Ορισμένες δυνατότητες και επιλογές ενδέχεται να μην είναι διαθέσιμες στον υπολογιστή σας. Ανατρέξτε στις προδιαγραφές για πληροφορίες σχετικά με τις παραμέτρους του υπολογιστή σας.

Στα μοντέλα με μονάδα δίσκου Blu-ray Disc, μπορείτε να αναπαράγετε μέσα Blu-ray 3D™ Disc και να προβάλετε τρισδιάστατες εικόνες σε οθόνη με δυνατότητα προβολής τρισδιάστατου περιεχομένου (όπως μια τηλεόραση 3D), συνδέοντας την οθόνη στον υπολογιστή με ένα καλώδιο HDMI.



Κατά την προβολή τρισδιάστατων εικόνων, φροντίστε να ακολουθείτε τις οδηγίες που παρέχονται στα εγχειρίδια τα οποία συνόδευαν τον υπολογιστή σας VAIΟ.

Πρέπει να χρησιμοποιήσετε τα γυαλιά 3D που καθορίζονται από τον κατασκευαστή ενώ προβάλλονται τρισδιάστατες εικόνες.



Ανατρέξτε στο εγχειρίδιο που συνοδεύει την τηλεόραση 3D για αναλυτικές πληροφορίες σχετικά με την τρισδιάστατη λειτουργία.

- 1 Ακολουθήστε τα βήματα στην ενότητα **Για σύνδεση τηλεόρασης στον υπολογιστή (σελίδα 82)** για τη σύνδεση της τηλεόρασης 3D στον υπολογιστή με ένα καλώδιο HDMI και ρυθμίστε το σύστημα διαμόρφωσης τηλεόρασης.



Στα μοντέλα που διαθέτουν μόνο την κάρτα γραφικών AMD Radeon Graphics ή την Intel HD Graphics, παρακάμψτε το ακόλουθο βήμα 2 και μεταβείτε στο βήμα 3.

- 2 Στα μοντέλα που διαθέτουν το σύστημα Dynamic Hybrid Graphics System (με κάρτα γραφικών AMD Radeon Graphics και Intel HD Graphics), αλλάξτε τη λειτουργία επιδόσεων από **PowerDVD BD** σε **Εξοικονόμηση ενέργειας (Power Saving)**.



Για πληροφορίες σχετικά με τον τρόπο επιλογής της λειτουργίας επιδόσεων, ανατρέξτε στην ενότητα **Επιλογή καταστάσεων επιδόσεων (σελίδα 93)**.

- 3 Πατήστε τα πλήκτρα **Fn+F7** για να αλλάξετε την έξοδο εικόνας σε μια εξωτερική οθόνη.

- 4 Κάντε κλικ στο κουμπί **Έναρξη**, επιλέξτε **Όλα τα προγράμματα**, μετά **CyberLink PowerDVD BD** και **CyberLink PowerDVD BD**.
- 5 Κάντε κλικ στο εικονίδιο **3D** που βρίσκεται στην κάτω δεξιά γωνία του παραθύρου **PowerDVD BD**, ενεργοποιήστε τη λειτουργία 3D και επιλέξτε **Auto Detect**.



Μπορείτε να αλλάξετε την ανάλυση οθόνης του υπολογιστή σας. Κάντε κλικ στο εικονίδιο **3D** που βρίσκεται στην κάτω δεξιά γωνία του παραθύρου **PowerDVD BD** και κατόπιν στο στοιχείο μενού για την αλλαγή της ανάλυσης οθόνης.

Για περισσότερες πληροφορίες, ανατρέξτε στο αρχείο βοήθειας του **PowerDVD BD**.

- 6 Τοποθετήστε το μέσο Blu-ray 3D Disc στη μονάδα οπτικού δίσκου.

Σύνδεση υψηλής ποιότητας συσκευής εξόδου ψηφιακού ήχου μεταξύ υπολογιστή και τηλεόρασης

Μπορείτε να συνδέσετε έναν υψηλής ποιότητας δέκτη home theater ή άλλες συσκευές αποκωδικοποίησης ήχου surround μεταξύ του υπολογιστή σας και της τηλεόρασης, χρησιμοποιώντας μια σύνδεση HDMI.

!
Πριν συνδέσετε τη συσκευή στον υπολογιστή, βεβαιωθείτε πρώτα ότι έχει ρυθμιστεί η σύνδεση HDMI μεταξύ της τηλεόρασης και του δέκτη home theater ή της συσκευής αποκωδικοποίησης ήχου surround.

Για να ακούσετε ήχο από τη συσκευή που είναι συνδεδεμένη στη θύρα εξόδου **HDMI**, πρέπει να αλλάξετε τη συσκευή εξόδου ήχου. Για αναλυτικές οδηγίες, ανατρέξτε στην ενότητα **Πώς μπορώ αλλάξω τη συσκευή εξόδου ήχου; (σελίδα 169)**.

- 1** Θέστε σε λειτουργία την τηλεόραση και ορίστε την είσοδο της στην είσοδο του HDMI.
- 2** Θέστε σε λειτουργία τον δέκτη του home theater ή τη συσκευή αποκωδικοποίησης ήχου surround και ορίστε την είσοδό της στην είσοδο του HDMI.
- 3** Συνδέστε το ένα άκρο του καλωδίου HDMI στη θύρα εισόδου HDMI στο δέκτη home theater ή τη συσκευή αποκωδικοποίησης ήχου surround και το άλλο άκρο στη θύρα εξόδου **HDMI** του υπολογιστή.



Μπορείτε να ρυθμίσετε την ανάλυση της οθόνης της τηλεόρασης που είναι συνδεδεμένη με τον υπολογιστή σας. Για περισσότερες πληροφορίες, ανατρέξτε στην ενότητα **Γιατί η οθόνη μου δεν εμφανίζει κάποιο βίντεο; (σελίδα 160)**.

Με τη σύνδεση HDMI, ο ήχος μπορεί να ρυθμιστεί μόνο από τη συνδεδεμένη συσκευή ήχου. Ο υπολογιστής σας δεν ελέγχει τον ήχο εξόδου σε καμία από τις συνδεδεμένες συσκευές.

Επιλογή καταστάσεων λειτουργίας οθόνης

Όταν έχει συνδεθεί μια εξωτερική οθόνη, μπορείτε να επιλέξετε ως κύρια οθόνη είτε την οθόνη του υπολογιστή σας είτε τη συνδεδεμένη οθόνη.



Ενδέχεται να μην μπορείτε να εμφανίσετε το ίδιο περιεχόμενο ταυτόχρονα στην οθόνη του υπολογιστή και στην εξωτερική οθόνη ή τη συσκευή προβολής, ανάλογα με τον τύπο της εξωτερικής οθόνης ή της συσκευής προβολής.

Πριν ενεργοποιήσετε τον υπολογιστή, ενεργοποιήστε την εξωτερική οθόνη.

Για να επιλέξετε μια κατάσταση λειτουργίας οθόνης με τα πλήκτρα Fn+F7

Με τα πλήκτρα **Fn+F7** μπορείτε να επιλέξετε μια κατάσταση λειτουργίας οθόνης. Για περισσότερες πληροφορίες, ανατρέξτε στην ενότητα **Συνδυασμοί και λειτουργίες με το πλήκτρο Fn (σελίδα 35)**.

Για να επιλέξετε μια κατάσταση λειτουργίας οθόνης από τις ρυθμίσεις οθόνης

- 1 Κάντε δεξί κλικ στην επιφάνεια εργασίας και επιλέξτε **Ανάλυση οθόνης**.
- 2 Κάντε κλικ στην αναπτυσσόμενη λίστα δίπλα στην επιλογή **Πολλές οθόνες**, επιλέξτε την επιθυμητή ρύθμιση και, στη συνέχεια, κάντε κλικ στο **OK**.

Χρήση της λειτουργίας πολλαπλών οθονών

Η λειτουργία πολλαπλών οθονών σας επιτρέπει να διανέμετε τμήματα της επιφάνειας εργασίας σας σε άλλες οθόνες. Για παράδειγμα, εάν έχετε μια εξωτερική οθόνη συνδεδεμένη στον υπολογιστή, η οθόνη του υπολογιστή σας και η εξωτερική οθόνη μπορούν να λειτουργούν ως μία επιφάνεια εργασίας.

Μπορείτε να μετακινήσετε το δρομέα από τη μια οθόνη στην άλλη. Η δυνατότητα αυτή σας επιτρέπει να μεταφέρετε αντικείμενα, όπως ένα ανοιχτό παράθυρο κάποιας εφαρμογής ή μια γραμμή εργαλείων, από τη μια οθόνη στην άλλη.

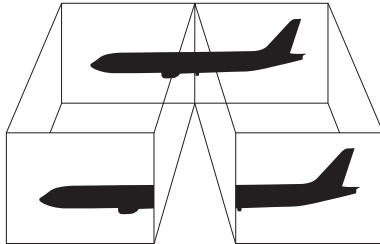

Για να χρησιμοποιήσετε τη λειτουργία πολλαπλών οθόνων



Η εξωτερική σας οθόνη μπορεί να μην υποστηρίζει την λειτουργία πολλαπλών οθονών.

Ορισμένες εφαρμογές μπορεί να μην είναι συμβατές με τις ρυθμίσεις της λειτουργίας πολλαπλών οθονών.

Βεβαιωθείτε ότι ο υπολογιστής δεν μεταβαίνει σε κατάσταση Αναστολής λειτουργίας ή Αδρανοποίησης ενώ χρησιμοποιείτε τη λειτουργία πολλαπλών οθονών, ειδάλως ο υπολογιστής μπορεί να μην επανέλθει σε Κανονική κατάσταση.

Εάν έχετε ορίσει διαφορετικά χρώματα για κάθε οθόνη, μην επεκτείνετε ένα μεμονωμένο παράθυρο σε δύο οθόνες, ειδάλως το λογισμικό σας ενδέχεται να μη λειτουργήσει σωστά.

- 1 Κάντε δεξί κλικ στην επιφάνεια εργασίας και επιλέξτε **Ανάλυση οθόνης**.
- 2 Κάντε κλικ στην αναπτυσσόμενη λίστα δίπλα στην επιλογή **Πολλές οθόνες**, επιλέξτε **Επέκταση αυτών των οθονών** και, στη συνέχεια, κάντε κλικ στο **OK**.



Μπορείτε να ρυθμίσετε τα χρώματα και την ανάλυση για κάθε οθόνη και να προσαρμόσετε τη λειτουργία πολλών οθονών όπως θέλετε.

Ορίστε λιγότερα χρώματα ή χαμηλότερη ανάλυση για κάθε οθόνη.

Σύνδεση εξωτερικού μικροφώνου

Στον υπολογιστή σας μπορείτε να συνδέσετε ένα εξωτερικό μικρόφωνο (δεν παρέχεται).

Σύνδεση εξωτερικού μικροφώνου

Συνδέστε το καλώδιο του μικροφώνου (1) στην υποδοχή μικροφώνου (2) 🗨️.

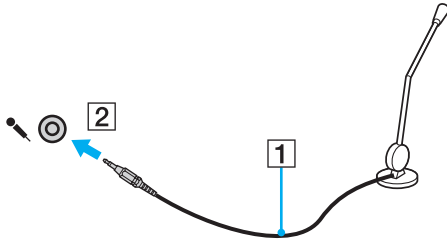

Βεβαιωθείτε ότι το μικρόφωνο που διαθέτετε έχει σχεδιαστεί για χρήση με υπολογιστή.

Σύνδεση συσκευής USB

Μπορείτε να συνδέσετε μια συσκευή Ενιαίου Σειριακού Διαύλου (USB) στον υπολογιστή σας, όπως ποντίκι, μονάδα δισκέτας, ηχείο ή εκτυπωτή.

Σύνδεση συσκευής USB

- 1 Επιλέξτε τη θύρα USB (1) που θέλετε να χρησιμοποιήσετε.
- 2 Συνδέστε το καλώδιο της συσκευής USB (2) στη θύρα USB.

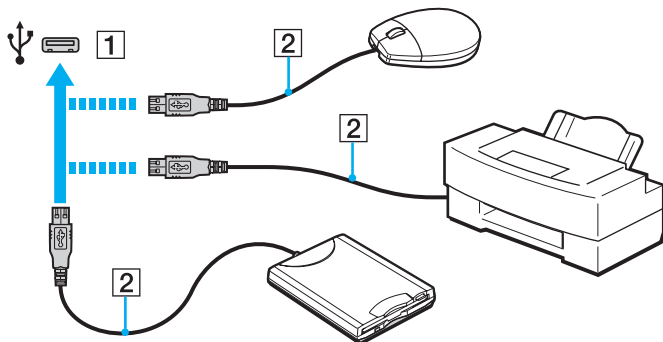

Πληροφορίες σχετικά με τη σύνδεση μιας συσκευής USB

- ❑ Πριν από τη χρήση, ίσως χρειαστεί να εγκαταστήσετε το λογισμικό προγράμματος οδήγησης που παρέχεται με τη συσκευή USB. Για περισσότερες πληροφορίες, ανατρέξτε στο εγχειρίδιο που συνοδεύει τη συσκευή USB.
- ❑ Βεβαιωθείτε ότι για την εκτύπωση εγγράφων, χρησιμοποιείτε εκτυπωτή USB, ο οποίος είναι συμβατός με την έκδοση των Windows που έχετε.
- ❑ Για πληροφορίες σχετικά με τον τρόπο αφαίρεσης μιας συσκευής USB, ανατρέξτε στο εγχειρίδιο που συνοδεύει τη συσκευή.
- ❑ Για να προστατεύσετε τον υπολογιστή ή/και στις συσκευές USB από βλάβες, τηρήστε τα εξής:
 - ❑ Όταν μετακινείτε τον υπολογιστή ενώ υπάρχουν συνδεδεμένες συσκευές USB, αποφεύγετε τυχόν κραδασμούς ή άσκηση δύναμης στις θύρες USB.
 - ❑ Μην τοποθετείτε τον υπολογιστή σε σάκο ή σε τσάντα μεταφοράς όταν είναι συνδεδεμένες με αυτόν συσκευές USB.

Προσαρμογή του υπολογιστή VAIΟ

Αυτή η ενότητα περιγράφει εν συντομία πώς να αλλάξετε τις κύριες ρυθμίσεις του υπολογιστή VAIΟ. Μεταξύ άλλων, μπορείτε να μάθετε πώς να χρησιμοποιείτε και να προσαρμόζετε τον τρόπο εμφάνισης του λογισμικού και των βοηθητικών προγραμμάτων Sony.

- ❑ **Επιλογή καταστάσεων επιδόσεων (σελίδα 93)**
- ❑ **Ρύθμιση του κωδικού πρόσβασης (σελίδα 94)**
- ❑ **Χρήση του VAIΟ Control Center (σελίδα 101)**
- ❑ **Χρήση του VAIΟ Power Management (σελίδα 102)**

Επιλογή καταστάσεων επιδόσεων



Ορισμένες δυνατότητες και επιλογές σε αυτήν την ενότητα ενδέχεται να μην είναι διαθέσιμες στον υπολογιστή σας.

Σε μοντέλα που διαθέτουν το σύστημα Dynamic Hybrid Graphics System (με κάρτα γραφικών AMD Radeon Graphics και Intel HD Graphics), ο υπολογιστής αλλάζει αυτόματα τον ελεγκτή βίντεο ώστε να προσφέρει τη βέλτιστη απόδοση ανάλογα με την εφαρμογή λογισμικού που εκτελείται. Εάν θέλετε να αλλάξετε τη λειτουργία επιδόσεων για συγκεκριμένες εφαρμογές λογισμικού, όπως για παράδειγμα εφαρμογές λογισμικού εικόνας και βίντεο, μπορείτε να επιλέξετε μη αυτόματα τη λειτουργία για κάθε εφαρμογή λογισμικού ακολουθώντας τα παρακάτω βήματα.



Για την αναπαραγωγή μέσω Blu-ray Disc σε μοντέλα που διαθέτουν το σύστημα Dynamic Hybrid Graphics System, αλλάξτε τη λειτουργία επιδόσεων από **PowerDVD BD** σε **Εξοικονόμηση ενέργειας** (Power Saving).



Για την επιλογή λειτουργίας επιδόσεων

- 1 Κάντε δεξί κλικ στην επιφάνεια εργασίας και επιλέξτε **Διαμόρφωση εναλλάξιμων γραφικών** (Configure Switchable Graphics).
Εμφανίζεται το παράθυρο επιλογής επιδόσεων.
- 2 Κάντε κλικ στο κουμπί δίπλα από την επιθυμητή εφαρμογή λογισμικού για την επιλογή της λειτουργίας επιδόσεων.

Ρύθμιση του κωδικού πρόσβασης

Με τη ρύθμιση του κωδικού πρόσβασης μπορείτε να προστατεύσετε τον υπολογιστή σας από μη εξουσιοδοτημένη πρόσβαση, ζητώντας από τον χρήστη να εισαγάγει τον κωδικό πρόσβασης όταν ο υπολογιστής ενεργοποιείται ή επιστρέφει στην Κανονική κατάσταση λειτουργίας από την κατάσταση Αναστολής λειτουργίας ή Αδρανοποίησης.

! Μην ξεχάσετε τον κωδικό πρόσβασής σας. Γράψτε κάπου τον κωδικό πρόσβασης και φυλάξτε τον σε ασφαλές μέρος.

Τύπος κωδικού πρόσβασης	Περιγραφή
Κωδικός πρόσβασης ενεργοποίησης	<p>Μπορείτε να χρησιμοποιήσετε τις λειτουργίες του BIOS για να ορίσετε δύο τύπους κωδικών πρόσβασης:</p> <ul style="list-style-type: none">- Κωδικός πρόσβασης μηχανήματος: Επιτρέπει στους χρήστες με δικαιώματα διαχειριστή να αλλάξουν όλες τις επιλογές εγκατάστασης στην οθόνη ρύθμισης BIOS καθώς και να πραγματοποιούν εκκίνηση του υπολογιστή.- Κωδικός πρόσβασης χρήστη: Επιτρέπει στους κοινούς χρήστες να αλλάζουν κάποιες από τις επιλογές εγκατάστασης BIOS καθώς και να πραγματοποιούν εκκίνηση του υπολογιστή. Για να ορίσετε τον κωδικό πρόσβασης χρήστη, πρέπει πρώτα να ορίσετε τον κωδικό πρόσβασης μηχανήματος. <p> Η εισαγωγή του κωδικού πρόσβασης ενεργοποίησης θα σας ζητηθεί αφού εμφανιστεί ο λογότυπος VAIΟ για να γίνει εκκίνηση του υπολογιστή σας.</p> <p>! Αν ξεχάσετε τον κωδικό πρόσβασης μηχανήματος, θα πρέπει να γίνει επαναφορά του και θα υπάρξει μια χρέωση επαναφοράς. Για την επαναφορά του κωδικού πρόσβασης, επικοινωνήστε με κάποιο εξουσιοδοτημένο κέντρο υποστήριξης/σέρβρις της Sony. Για να εντοπίσετε τον πιο κοντινό σας αντιπρόσωπο ή κέντρο, ανατρέξτε στον σύνδεσμο Περισσότερες πληροφορίες σχετικά με τον υπολογιστή VAIΟ (σελίδα 5). Μπορείτε να επαναφέρετε τον κωδικό πρόσβασης χρήστη στην οθόνη ρυθμίσεων του BIOS εισάγοντας τον κωδικό πρόσβασης μηχανήματος.</p>
Κωδικός πρόσβασης των Windows	<p>Επιτρέπει τη σύνδεση χρηστών στον υπολογιστή σας και την προστασία κάθε λογαριασμού χρήστη με ξεχωριστό κωδικό πρόσβασης.</p> <p> Ο κωδικός πρόσβασης των Windows σας ζητείται αφού επιλέξετε το λογαριασμό χρήστη σας.</p>

Ρύθμιση του κωδικού πρόσβασης ενεργοποίησης

Για να προσθέσετε τον κωδικό πρόσβασης ενεργοποίησης (κωδικός πρόσβασης μηχανήματος)

- 1 Ενεργοποιήστε τον υπολογιστή σας και πατήστε το πλήκτρο **F2** επανειλημμένα μέχρι να εξαφανιστεί ο λογότυπος VAIΟ.
Εμφανίζεται η οθόνη ρύθμισης του BIOS. Εάν η οθόνη δεν εμφανιστεί, επανεκκινήστε τον υπολογιστή και δοκιμάστε ξανά.
- 2 Πατήστε το πλήκτρο **←** ή **→** για να επιλέξετε **Security** ώστε να εμφανιστεί η καρτέλα **Security**, επιλέξτε **Set Machine Password** και μετά πατήστε το πλήκτρο **Enter**.
- 3 Στην οθόνη εισαγωγής κωδικού πρόσβασης, εισαγάγετε τον κωδικό πρόσβασης δύο φορές και πατήστε το πλήκτρο **Enter**.
Το μέγιστο μήκος του κωδικού πρόσβασης μπορεί να είναι 32 αλφαριθμητικοί χαρακτήρες (συμπεριλαμβανομένων των κενών).
- 4 Επιλέξτε **Password when Power On** κάτω από την επιλογή **Security** και πατήστε το πλήκτρο **Enter**.
- 5 Αλλάξτε τη ρύθμιση από **Disabled** σε **Enabled**.
- 6 Πατήστε το πλήκτρο **←** ή **→** για να επιλέξετε **Exit**, επιλέξτε **Exit Setup** και μετά πατήστε το πλήκτρο **Enter**.
Όταν εμφανιστεί το μήνυμα επιβεβαίωσης, πατήστε το πλήκτρο **Enter**.

Για να προσθέσετε τον κωδικό πρόσβασης ενεργοποίησης (κωδικός πρόσβασης χρήστη)

!
Βεβαιωθείτε ότι έχετε ορίσει τον κωδικό πρόσβασης μηχανήματος πριν ορίσετε τον κωδικό πρόσβασης χρήστη.

- 1 Ενεργοποιήστε τον υπολογιστή σας και πατήστε το πλήκτρο **F2** επανειλημμένα μέχρι να εξαφανιστεί ο λογότυπος VAIΟ.
Εμφανίζεται η οθόνη ρύθμισης του BIOS. Εάν η οθόνη δεν εμφανιστεί, επανεκκινήστε τον υπολογιστή και δοκιμάστε ξανά.
- 2 Πληκτρολογήστε τον κωδικό πρόσβασης μηχανήματος και πατήστε το πλήκτρο **Enter**.
- 3 Πατήστε το πλήκτρο **←** ή **→** για να επιλέξετε **Security** ώστε να εμφανιστεί η καρτέλα **Security**, επιλέξτε **Set User Password** και μετά πατήστε το πλήκτρο **Enter**.
- 4 Στην οθόνη εισαγωγής κωδικού πρόσβασης, εισαγάγετε τον κωδικό πρόσβασης δύο φορές και πατήστε το πλήκτρο **Enter**.
Το μέγιστο μήκος του κωδικού πρόσβασης μπορεί να είναι 32 αλφαριθμητικοί χαρακτήρες (συμπεριλαμβανομένων των κενών).
- 5 Πατήστε το πλήκτρο **←** ή **→** για να επιλέξετε **Exit**, επιλέξτε **Exit Setup** και μετά πατήστε το πλήκτρο **Enter**.
Όταν εμφανιστεί το μήνυμα επιβεβαίωσης, πατήστε το πλήκτρο **Enter**.

Για να αλλάξετε ή να καταργήσετε τον κωδικό πρόσβασης ενεργοποίησης (κωδικός πρόσβασης μηχανήματος)

- 1 Ενεργοποιήστε τον υπολογιστή σας και πατήστε το πλήκτρο **F2** επανειλημμένα μέχρι να εξαφανιστεί ο λογότυπος VAIΟ.
Εμφανίζεται η οθόνη ρύθμισης του BIOS. Εάν η οθόνη δεν εμφανιστεί, επανεκκινήστε τον υπολογιστή και δοκιμάστε ξανά.
- 2 Πληκτρολογήστε τον κωδικό πρόσβασης μηχανήματος και πατήστε το πλήκτρο **Enter**.
- 3 Πατήστε το πλήκτρο **←** ή **→** για να επιλέξετε **Security** ώστε να εμφανιστεί η καρτέλα **Security**, επιλέξτε **Set Machine Password** και μετά πατήστε το πλήκτρο **Enter**.
- 4 Στην οθόνη εισαγωγής κωδικού πρόσβασης, εισαγάγετε τον τρέχοντα κωδικό μία φορά και έπειτα ένα νέο κωδικό πρόσβασης δύο φορές και στη συνέχεια πατήστε **Enter**.
Για να καταργήσετε τον κωδικό πρόσβασης, αφήστε τα πεδία **Enter New Password** και **Confirm New Password** κενά και πατήστε το πλήκτρο **Enter**.
- 5 Πατήστε το πλήκτρο **←** ή **→** για να επιλέξετε **Exit**, επιλέξτε **Exit Setup** και μετά πατήστε το πλήκτρο **Enter**.
Όταν εμφανιστεί το μήνυμα επιβεβαίωσης, πατήστε το πλήκτρο **Enter**.

Για να αλλάξετε ή να καταργήσετε τον κωδικό πρόσβασης ενεργοποίησης (κωδικός πρόσβασης χρήστη)

- 1 Ενεργοποιήστε τον υπολογιστή σας και πατήστε το πλήκτρο **F2** επανειλημμένα μέχρι να εξαφανιστεί ο λογότυπος VAIΟ.
Εμφανίζεται η οθόνη ρύθμισης του BIOS. Εάν η οθόνη δεν εμφανιστεί, επανεκκινήστε τον υπολογιστή και δοκιμάστε ξανά.
- 2 Πληκτρολογήστε τον κωδικό πρόσβασης χρήστη και πατήστε το πλήκτρο **Enter**.
- 3 Πατήστε το πλήκτρο **←** ή **→** για να επιλέξετε **Security** ώστε να εμφανιστεί η καρτέλα **Security**, επιλέξτε **Set User Password** και μετά πατήστε το πλήκτρο **Enter**.
- 4 Στην οθόνη εισαγωγής κωδικού πρόσβασης, εισαγάγετε τον τρέχοντα κωδικό μία φορά και έπειτα ένα νέο κωδικό πρόσβασης δύο φορές και στη συνέχεια πατήστε **Enter**.
Για να καταργήσετε τον κωδικό πρόσβασης, αφήστε τα πεδία **Enter New Password** και **Confirm New Password** κενά και πατήστε το πλήκτρο **Enter**.
- 5 Πατήστε το πλήκτρο **←** ή **→** για να επιλέξετε **Exit**, επιλέξτε **Exit Setup** και μετά πατήστε το πλήκτρο **Enter**.
Όταν εμφανιστεί το μήνυμα επιβεβαίωσης, πατήστε το πλήκτρο **Enter**.

Ρύθμιση του κωδικού πρόσβασης των Windows

Για να προσθέσετε τον κωδικό πρόσβασης των Windows

- 1 Κάντε κλικ στο μενού **Έναρξη** και κατόπιν στην επιλογή **Πίνακας Ελέγχου**.
- 2 Κάντε κλικ στην επιλογή **Λογ. χρηστών & οικογενειακή ασφάλεια** ή **Λογαριασμοί χρηστών**.
- 3 Κάντε κλικ στην επιλογή **Λογαριασμοί χρηστών**.
- 4 Κάντε κλικ στην επιλογή **Δημιουργία κωδικού πρόσβασης για το λογαριασμό σας** στην περιοχή **Πραγματοποίηση αλλαγών στο λογαριασμό σας**.
- 5 Στα πεδία **Νέος κωδικός πρόσβασης** και **Επιβεβαίωση νέου κωδικού**, εισαγάγετε τον κωδικό πρόσβασης για το λογαριασμό σας.
- 6 Κάντε κλικ στην επιλογή **Δημιουργία κωδικού πρόσβασης**.



Για περισσότερες πληροφορίες σχετικά με τον κωδικό πρόσβασης των Windows ανατρέξτε στη **Βοήθεια και υποστήριξη των Windows**.

Για να αλλάξετε τον κωδικό πρόσβασης των Windows

- 1 Κάντε κλικ στο μενού **Έναρξη** και κατόπιν στην επιλογή **Πίνακας Ελέγχου**.
- 2 Κάντε κλικ στην επιλογή **Λογ. χρηστών & οικογενειακή ασφάλεια** ή **Λογαριασμοί χρηστών**.
- 3 Κάντε κλικ στην επιλογή **Λογαριασμοί χρηστών**.
- 4 Κάντε κλικ στην επιλογή **Αλλαγή κωδικού πρόσβασης**.
- 5 Στο πεδίο **Τρέχων κωδικός**, εισαγάγετε τον τρέχοντα κωδικό πρόσβασης.
- 6 Στα πεδία **Νέος κωδικός πρόσβασης** και **Επιβεβαίωση νέου κωδικού**, εισαγάγετε το νέο κωδικό πρόσβασης.
- 7 Κάντε κλικ στην επιλογή **Αλλαγή κωδικού πρόσβασης**.

Για να καταργήσετε τον κωδικό πρόσβασης των Windows

- 1 Κάντε κλικ στο μενού **Έναρξη** και κατόπιν στην επιλογή **Πίνακας Ελέγχου**.
- 2 Κάντε κλικ στην επιλογή **Λογ. χρηστών & οικογενειακή ασφάλεια** ή **Λογαριασμοί χρηστών**.
- 3 Κάντε κλικ στην επιλογή **Λογαριασμοί χρηστών**.
- 4 Κάντε κλικ στην επιλογή **Κατάργηση του κωδικού πρόσβασής σας**.
- 5 Στο πεδίο **Τρέχων κωδικός**, εισαγάγετε τον τρέχοντα κωδικό πρόσβασης που θέλετε να καταργήσετε.
- 6 Κάντε κλικ στην επιλογή **Κατάργηση κωδικού πρόσβασης**.

Χρήση του VAIΟ Control Center

Το βοηθητικό πρόγραμμα **VAIΟ Control Center** σας επιτρέπει να αποκτήσετε πρόσβαση στις πληροφορίες του συστήματος και να καθορίσετε τις προτιμήσεις σας για τη συμπεριφορά του συστήματος.

Για να χρησιμοποιήσετε το VAIΟ Control Center

- 1 Κάντε κλικ στις επιλογές **Έναρξη**, **Όλα τα προγράμματα** και **VAIΟ Control Center**.
- 2 Επιλέξτε το επιθυμητό στοιχείο ελέγχου και αλλάξτε τις ρυθμίσεις.
- 3 Όταν ολοκληρώσετε τις αλλαγές, κάντε κλικ στο **OK**.
Η ρύθμιση του στοιχείου έχει αλλάξει.



Για περισσότερες πληροφορίες σχετικά με τις επιλογές, ανατρέξτε στο αρχείο βοήθειας που περιλαμβάνεται στο **VAIΟ Control Center**.

Ορισμένα από τα στοιχεία ελέγχου δεν θα είναι ορατά εάν ανοίξετε το **VAIΟ Control Center** ως κοινός χρήστης.

Χρήση του VAIΟ Power Management

Η διαχείριση ενέργειας σας βοηθά να δημιουργείτε σχέδια ενέργειας για τον υπολογιστή σας για λειτουργία με εναλλασσόμενο ρεύμα ή μπαταρίες, ώστε να πληροί τις απαιτήσεις κατανάλωσης ενέργειας.

Οι λειτουργίες του **VAIΟ Power Management** προστίθενται στις **Επιλογές παροχής ενέργειας** των Windows. Με αυτό το λογισμικό μπορείτε να βελτιώσετε τις λειτουργίες διαχείρισης ενέργειας των Windows, ώστε να εξασφαλίσετε καλύτερη λειτουργία του υπολογιστή σας και μεγαλύτερη διάρκεια ζωής της μπαταρίας.

Επιλογή σχεδίου ενέργειας

Κατά την εκκίνηση του υπολογιστή, στη γραμμή εργασιών εμφανίζεται το εικονίδιο κατάστασης ενέργειας. Το εικονίδιο αυτό υποδεικνύει το είδος της πηγής ρεύματος που χρησιμοποιείτε εκείνη τη στιγμή. Κάντε κλικ σε αυτό το εικονίδιο για να εμφανιστεί το παράθυρο που δείχνει την κατάσταση ενέργειας.

Για να επιλέξετε ένα σχέδιο ενέργειας

- 1 Κάντε δεξί κλικ στο εικονίδιο της κατάστασης ενέργειας στη γραμμή εργασιών και επιλέξτε **Επιλογές παροχής ενέργειας**.
- 2 Επιλέξτε το επιθυμητό σχέδιο ενέργειας.

Για να αλλάξετε τις ρυθμίσεις του σχεδίου παροχής ενέργειας

- 1 Κάντε κλικ στην επιλογή **Αλλαγή ρυθμίσεων σχεδίου** στο δεξί μέρος του επιθυμητού σχεδίου παροχής ενέργειας στο παράθυρο **Επιλογές παροχής ενέργειας**.
Αλλάξτε τις ρυθμίσεις της κατάστασης Αναστολής λειτουργίας και τις ρυθμίσεις οθόνης ανάλογα με τις ανάγκες σας.
- 2 Εάν χρειάζεται να αλλάξετε τις σύνθετες ρυθμίσεις, κάντε κλικ στην επιλογή **Αλλαγή ρυθμίσεων παροχής ενέργειας για προχωρημένους** και μεταβείτε στο βήμα 3.
Διαφορετικά, κάντε κλικ στην επιλογή **Αποθήκευση αλλαγών**.
- 3 Κάντε κλικ στην καρτέλα **VAIO Power Management**.
Αλλάξτε τις ρυθμίσεις για κάθε στοιχείο.
- 4 Κάντε κλικ στο κουμπί **OK**.

Αναβάθμιση του υπολογιστή VAIΟ

Ο υπολογιστής VAIΟ και οι μονάδες μνήμης χρησιμοποιούν εξαρτήματα υψηλής ακρίβειας και τεχνολογία ηλεκτρονικών υποδοχών σύνδεσης. Για να αποφύγετε την ακύρωση της εγγύησης κατά τη διάρκεια της περιόδου της εγγύησης του προϊόντος, σας συνιστούμε:

- ❑ Θα πρέπει να απευθυνθείτε στον αντιπρόσωπο προκειμένου να εγκαταστήσετε μια νέα μονάδα μνήμης.
- ❑ Δεν θα πρέπει να την εγκαταστήσετε οι ίδιοι, εάν δεν είστε εξοικειωμένοι με τις εργασίες αναβάθμισης της μνήμης ενός υπολογιστή.
- ❑ Δεν θα πρέπει να αγγίζετε τις υποδοχές σύνδεσης ή να ανοίγετε το κάλυμμα της θήκης της μονάδας μνήμης.

Για βοήθεια, επικοινωνήστε με εξουσιοδοτημένο κέντρο υποστήριξης/σέρβις της Sony. Για να εντοπίσετε τον πιο κοντινό σας αντιπρόσωπο ή κέντρο, ανατρέξτε στον σύνδεσμο **Περισσότερες πληροφορίες σχετικά με τον υπολογιστή VAIΟ (σελίδα 5)**.



Ο τύπος της μονάδας και το μέγεθος της μνήμης που είναι εγκατεστημένη στον υπολογιστή σας, ενδέχεται να διαφέρει ανάλογα με το μοντέλο που αγοράσατε.

Ανατρέξτε στις προδιαγραφές για πληροφορίες σχετικά με τις παραμέτρους του υπολογιστή σας.

Προσθήκη και αφαίρεση μνήμης

Εάν θέλετε να επεκτείνετε τις λειτουργίες του υπολογιστή σας, μπορείτε να αυξήσετε τη μνήμη εγκαθιστώντας προαιρετικά στοιχεία μνήμης. Πριν αναβαθμίσετε τη μνήμη του υπολογιστή σας, διαβάστε τις σημειώσεις και τις διαδικασίες στις σελίδες που ακολουθούν.

Πληροφορίες σχετικά με την προσθήκη/αφαίρεση μονάδων μνήμης

- ❑ Φροντίστε να τοποθετήσετε τον υπολογιστή σε επίπεδη επιφάνεια πριν προσθέσετε ή αφαιρέσετε κάποια μονάδα μνήμης.
- ❑ Να είστε προσεκτικοί κατά την αλλαγή της μνήμης. Η λανθασμένη εγκατάσταση μονάδων μνήμης μπορεί να προκαλέσει βλάβες στον υπολογιστή σας. Τέτοιου είδους βλάβες ενδέχεται να ακυρώσουν την εγγύηση του κατασκευαστή.
- ❑ Χρησιμοποιείτε μόνο μνήμες που είναι συμβατές με τον υπολογιστή σας. Εάν μια μονάδα μνήμης δεν μπορεί να ανιχνευθεί από τον υπολογιστή ή το λειτουργικό σύστημα Windows παρουσιάσει ασταθή λειτουργία, αποταθείτε στο κατάστημα αγοράς ή στον κατασκευαστή της μονάδας μνήμης.
- ❑ Η ηλεκτροστατική εκφόρτιση (ESD) μπορεί να καταστρέψει τα ηλεκτρονικά εξαρτήματα. Πριν αγγίξετε μια μονάδα μνήμης, βεβαιωθείτε για τα εξής:
 - ❑ Οι διαδικασίες που περιγράφονται σε αυτό το έντυπο προϋποθέτουν εξοικείωση του χρήστη με τη γενική ορολογία που σχετίζεται με τους προσωπικούς υπολογιστές, καθώς και με τις ασφαλείς πρακτικές και τις απαιτήσεις συμμόρφωσης με τους κανονισμούς χρήσης και τροποποίησης ηλεκτρονικού εξοπλισμού.
 - ❑ Σβήστε τον υπολογιστή και αποσυνδέστε τον από τις πηγές τροφοδοσίας του (μπαταρία και μετασχηματιστής εναλλασσόμενου ρεύματος) και από τυχόν τηλεπικοινωνιακές συνδέσεις, δίκτυα ή μόντεμ, προτού αφαιρέσετε οποιοδήποτε κάλυμμα από τον υπολογιστή. Εάν δεν κάνετε τα παραπάνω είναι πιθανό να τραυματιστείτε ή να προκληθεί βλάβη στον εξοπλισμό.

- Η ηλεκτροστατική εκφόρτιση μπορεί να καταστρέψει τις μονάδες μνήμης και άλλα εξαρτήματα. Εγκαταστήστε τη μονάδα μνήμης μόνο σε σταθμό εργασίας που προστατεύεται από το στατικό ηλεκτρισμό. Εάν δεν υπάρχει διαθέσιμος τέτοιος σταθμός, μην εργάζεστε σε χώρο όπου υπάρχουν χαλιά και μην χειρίζεστε υλικά που παράγουν ή φέρουν στατικό ηλεκτρισμό (μεμβράνη περιτυλίγματος, για παράδειγμα). Να είστε γειωμένοι, διατηρώντας επαφή με κάποιο μεταλλικό τμήμα χωρίς βαφή του πλαισίου, ενόσω εκτελείτε τη διαδικασία.
- Μην ανοίγετε τη συσκευασία της μονάδας μνήμης προτού να είστε έτοιμοι να αλλάξετε τη μονάδα. Η συσκευασία προστατεύει τη μονάδα από ηλεκτροστατική εκφόρτιση.
- Χρησιμοποιήστε την ειδική σακούλα που παρέχεται με τη μονάδα μνήμης ή τυλίξτε τη μονάδα σε αλουμινόχαρτο προκειμένου να είναι προστατευμένη από ηλεκτροστατική εκφόρτιση.
- Εάν οι υποδοχές της μονάδας μνήμης ή άλλα εσωτερικά εξαρτήματα του υπολογιστή έρθουν σε επαφή με υγρά ή οποιεσδήποτε ξένες ουσίες ή αντικείμενα, αυτό θα έχει ως αποτέλεσμα να προκληθεί βλάβη στον υπολογιστή και το κόστος των επισκευών δεν καλύπτεται από την εγγύηση.
- Μην τοποθετείτε τη μονάδα μνήμης σε μέρη που είναι εκτεθειμένα σε:
 - Πηγές θερμότητας, όπως καλοριφέρ ή αεραγωγούς
 - Άμεσο ηλιακό φως
 - Υπερβολική σκόνη
 - Μηχανικούς κραδασμούς ή καταπονήσεις
 - Ισχυρούς μαγνήτες ή ηχεία που δεν έχουν μαγνητική θωράκιση
 - Θερμοκρασία περιβάλλοντος υψηλότερη από 35°C ή χαμηλότερη από 5°C
 - Υψηλά επίπεδα υγρασίας
- Χειριστείτε τη μονάδα μνήμης με προσοχή. Για να αποφεύγετε την πρόκληση τραυματισμών στα χέρια και τα δάχτυλά σας, μην αγγίζετε τα άκρα των εξαρτημάτων και των καρτών κυκλωμάτων που βρίσκονται στο εσωτερικό του υπολογιστή.

Αφαίρεση και εγκατάσταση μονάδας μνήμης

Για να αλλάξετε ή να προσθέσετε μια μονάδα μνήμης

- 1 Θέστε τον υπολογιστή εκτός λειτουργίας και αποσυνδέστε όλες τις περιφερειακές συσκευές.
- 2 Αποσυνδέστε τον υπολογιστή και αφαιρέστε την μπαταρία.
- 3 Περιμένετε μία ώρα περίπου μέχρι να κρυώσει ο υπολογιστής.
- 4 Αφαιρέστε τη βίδα (στην εικόνα επισημαίνεται με το βέλος) στο κάτω μέρος του υπολογιστή και αφαιρέστε το κάλυμμα της θήκης της μνήμης.

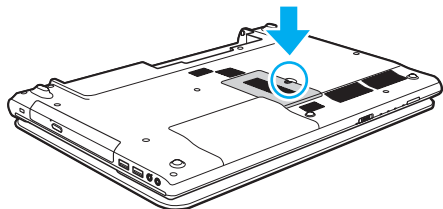

! Φροντίστε να φυλάξετε τη βίδα που αφαιρέσατε για μελλοντική χρήση.

- 5 Αγγίξτε ένα μεταλλικό αντικείμενο για την αποφόρτιση του στατικού ηλεκτρισμού.

6 Αφαιρέστε τη μονάδα μνήμης που βρίσκεται αυτή τη στιγμή εγκατεστημένη με τον εξής τρόπο:

- Τραβήξτε τις ασφάλειες κατά τη διεύθυνση των βελών (1).
Η μονάδα μνήμης απελευθερώνεται.
- Βεβαιωθείτε ότι η μονάδα μνήμης κλίνει προς τα επάνω και μετά τραβήξτε την έξω προς την διεύθυνση του βέλους (2).

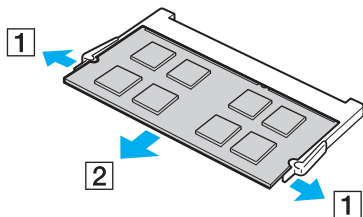

7 Αφαιρέστε τη νέα μονάδα μνήμης από τη συσκευασία της.

- 8 Σύρετε τη μονάδα μνήμης μέσα στην υποδοχή και σπρώξτε την προς τα μέσα μέχρι να κάνει κλικ στη θέση της.

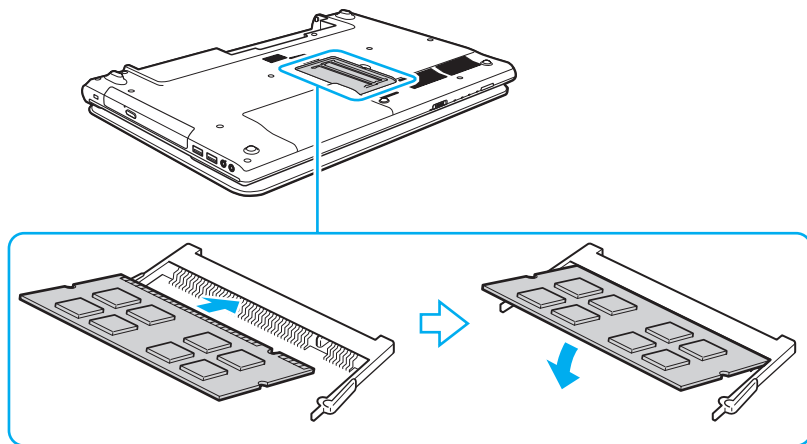

! Μην αγγίζετε κανένα άλλο τμήμα της μητρικής πλακέτας εκτός από τη μονάδα μνήμης.

Εάν επιθυμείτε να εγκαταστήσετε μόνο μία μονάδα μνήμης, βεβαιωθείτε πως χρησιμοποιείτε τη χαμηλότερη θύρα.

Εισαγάγετε προσεκτικά το άκρο σύνδεσης της μονάδας μνήμης στην υποδοχή ευθυγραμμίζοντας παράλληλα την εγκοπή της μονάδας με τη μικρή προεξοχή της ανοιχτής υποδοχής. Μην πιέζετε με δύναμη και προς λάθος κατεύθυνση τη μονάδα μνήμης μέσα στην υποδοχή, καθώς αυτό ενδέχεται να προκαλέσει βλάβη στην υποδοχή και τη μονάδα.

- 9 Βάλτε το κάλυμμα της θήκης της μονάδας μνήμης στη θέση του.
10 Σφίξτε τη βίδα στην κάτω επιφάνεια του υπολογιστή.
11 Τοποθετήστε ξανά την μπαταρία και ανάψτε τον υπολογιστή.

Προβολή του μεγέθους της μνήμης

Για να προβάλετε το μέγεθος της μνήμης

- 1 Θέστε τον υπολογιστή σε λειτουργία.
- 2 Κάντε κλικ στις επιλογές **Έναρξη**, **Όλα τα προγράμματα** και **VAIO Control Center**.
- 3 Κάντε κλικ στο **Πληροφ. Συστήματος** (System Information) και στο **Πληροφ. Συστήματος** (System Information). Μπορείτε να προβάλετε το μέγεθος της μνήμης συστήματος στο δεξιό παράθυρο. Εάν η πρόσθετη μνήμη δεν εμφανίζεται, επαναλάβετε τη διαδικασία εγκατάστασης και επανεκκινήστε τον υπολογιστή.

Προφυλάξεις

Σε αυτήν την ενότητα αναφέρονται οι κατευθυντήριες οδηγίες για την ασφάλεια, καθώς και οι προφυλάξεις που πρέπει να λαμβάνετε για την προστασία του υπολογιστή VAIΟ από πιθανή βλάβη.



Ορισμένες δυνατότητες και επιλογές σε αυτήν την ενότητα ενδέχεται να μην είναι διαθέσιμες στον υπολογιστή σας.

- Πληροφορίες για την ασφάλεια [\(σελίδα 112\)](#)
- Πληροφορίες για τη φροντίδα και τη συντήρηση [\(σελίδα 115\)](#)
- Χειρισμός του υπολογιστή σας [\(σελίδα 117\)](#)
- Χειρισμός της οθόνης LCD [\(σελίδα 119\)](#)
- Χρήση της πηγής ενέργειας [\(σελίδα 120\)](#)
- Χειρισμός της ενσωματωμένης κάμερας [\(σελίδα 121\)](#)
- Χειρισμός δίσκων [\(σελίδα 122\)](#)
- Χρήση της μπαταρίας [\(σελίδα 123\)](#)
- Χειρισμός του "Memory Stick" [\(σελίδα 124\)](#)
- Χειρισμός της ενσωματωμένης συσκευής αποθήκευσης [\(σελίδα 125\)](#)

Πληροφορίες για την ασφάλεια

Υπολογιστής

- ❑ Χρησιμοποιήστε τον υπολογιστή σας σε μια σκληρή, σταθερή επιφάνεια.
- ❑ Συνιστάται να μην χρησιμοποιείτε τον υπολογιστή επάνω στα πόδια σας. Η θερμοκρασία της βάσης της μονάδας ενδεχομένως να αυξηθεί κατά τη διάρκεια κανονικής λειτουργίας και μετά από μεγάλο χρονικό διάστημα να προκαλέσει δυσφορία ή εγκαύματα.
- ❑ Χρησιμοποιείτε μόνο ενδεδειγμένο περιφερειακό εξοπλισμό και καλώδια διασύνδεσης.
- ❑ Φυλάσσετε τα μικρά κομμάτια, όπως τα "Memory Stick" και τους προσαρμογείς "Memory Stick", μακριά από παιδιά. Υπάρχει κίνδυνος κατάποσής τους.

Πηγή ρεύματος

- ❑ Μην τοποθετείτε τον μετασχηματιστή εναλλασσόμενου ρεύματος σε επαφή με το δέρμα σας. Μετακινήστε τον μετασχηματιστή εναλλασσόμενου ρεύματος μακριά από το σώμα σας αν ζεσταθεί πολύ και προκαλέσει δυσφορία.
- ❑ Μην τοποθετείτε βαριά αντικείμενα στο καλώδιο ρεύματος. Υπάρχει κίνδυνος φωτιάς.
- ❑ Για να αποσυνδέσετε το καλώδιο ρεύματος, τραβήξτε το πιάνοντάς το από το φικ. Ποτέ μη βγάξετε το φικ από την πρίζα τραβώντας το από το καλώδιο.
- ❑ Αποσυνδέστε τον υπολογιστή από την πρίζα, εάν δεν πρόκειται να τον χρησιμοποιήσετε για μεγάλο χρονικό διάστημα.
- ❑ Όταν ο μετασχηματιστής εναλλασσόμενου ρεύματος δεν χρησιμοποιείται, βγάξτε τον από την πρίζα.
- ❑ Χρησιμοποιήστε πρίζα με εύκολη πρόσβαση.

Μπαταρία

- ❑ Ποτέ μην αφήνετε τις μπαταρίες εκτεθειμένες σε θερμοκρασίες υψηλότερες των 60°C, όπως μέσα σε ένα αυτοκίνητο σταθμευμένο κάτω από τον ήλιο ή εκτεθειμένες άμεσα στο φως του ηλίου.
- ❑ Για τη δική σας ασφάλεια, συνιστάται η χρήση γνήσιων επαναφορτιζόμενων μπαταριών και μετασχηματιστών εναλλασσόμενου ρεύματος της Sony τα οποία πληρούν το πρότυπο εξασφάλισης ποιότητας και πωλούνται από τη Sony ειδικά για τον υπολογιστή σας VAIO. Ορισμένοι υπολογιστές VAIO λειτουργούν μόνο με γνήσια μπαταρία της Sony.
- ❑ Να φυλάσσετε την μπαταρία μακριά από όλες τις πηγές ενέργειας.
- ❑ Φροντίστε η μπαταρία να διατηρείται στεγνή.
- ❑ Μην ανοίγετε και μην επιχειρείτε να αποσυναρμολογήσετε την μπαταρία.
- ❑ Μην αφήνετε εκτεθειμένη τη μπαταρία σε οποιαδήποτε μηχανική κρούση, όπως πτώση πάνω σε σκληρή επιφάνεια.
- ❑ Εάν δεν πρόκειται να χρησιμοποιήσετε τον υπολογιστή για μεγάλο χρονικό διάστημα, αφαιρέστε την μπαταρία από τον υπολογιστή για να αποφύγετε να προκληθεί βλάβη στην μπαταρία.
- ❑ Εάν δεν έχετε χρησιμοποιήσει την μπαταρία για μεγάλο χρονικό διάστημα, η διάρκεια ζωής μπαταρίας που απομένει μπορεί να μειωθεί. Αυτό είναι φυσιολογικό φαινόμενο και δεν αποτελεί ένδειξη βλάβης. Η μπαταρία θα αποφορτίζεται σταδιακά με την πάροδο του χρόνου, ακόμα και όταν δεν χρησιμοποιείται. Συνδέστε το μετασχηματιστή εναλλασσόμενου ρεύματος στον υπολογιστή σας και επαναφορτίστε τη μπαταρία προτού χρησιμοποιήσετε ξανά τον υπολογιστή.

Ακουστικά

- ❑ **Οδική ασφάλεια** – Μην χρησιμοποιείτε τα ακουστικά ενώ οδηγείτε, κάνετε ποδήλατο ή χειρίζεστε αυτοκινούμενο όχημα. Ενδέχεται να προκληθούν προβλήματα στην κυκλοφορία και σε μερικές περιοχές η χρήση τους απαγορεύεται. Επίσης, ενδέχεται να είναι επικίνδυνο να ακούτε δυνατά μουσική ενώ περπατάτε, ειδικά στις διαβάσεις πεζών.
- ❑ **Αποφυγή βλάβης της ακοής** – Αποφύγετε να χρησιμοποιείτε τα ακουστικά έχοντας την ένταση του ήχου σε υψηλά επίπεδα. Οι ειδικοί για τα θέματα ακοής συνιστούν να μην χρησιμοποιείτε τα ακουστικά για μεγάλα χρονικά διαστήματα και με αυξημένη ένταση του ήχου. Εάν παρουσιαστεί ένα κουδούνισμα στα αυτιά σας, μειώστε την ένταση του ήχου ή διακόψτε τη χρήση τους.

Πληροφορίες για τη φροντίδα και τη συντήρηση

Υπολογιστής

- ❑ Καθαρίζετε το περίβλημα με μαλακό, στεγνό ή ελαφρώς νοτισμένο ύφασμα με ήπιο διάλυμα απορρυπαντικού. Μη χρησιμοποιείτε σκληρά σφουγγαράκια, λειαντική σκόνη ή διαλυτικό υγρό όπως οινόπνευμα ή βενζίνη, καθώς μπορούν να καταστρέψουν το φινιρίσμα του υπολογιστή σας.
- ❑ Βεβαιωθείτε ότι έχετε αποσυνδέσει από το ρεύμα το μετασχηματιστή εναλλασσόμενου ρεύματος και ότι έχετε αφαιρέσει την μπαταρία προτού ξεκινήσετε να καθαρίζετε τον υπολογιστή.

Οθόνη LCD

Για να σκουπίσετε την επιφάνεια της οθόνης LCD χρησιμοποιήστε ένα μαλακό, στεγνό ύφασμα. Το τρίψιμο της επιφάνειας ενδέχεται να προκαλέσει βλάβη στην οθόνη.

Ενσωματωμένη κάμερα

Καθαρίστε την ενσωματωμένη κάμερα και την περιοχή γύρω από αυτήν με ένα μαλακό, στεγνό πανί. Μην τρίβετε με δύναμη την περιοχή, καθώς μπορούν πολύ εύκολα να δημιουργηθούν γρατζουνιές.

Δίσκοι

- ❑ Η σωστή φροντίδα του δίσκου είναι απαραίτητη προκειμένου να είναι πάντα αξιόπιστος. Μην χρησιμοποιείτε διαλύτες όπως π.χ. βενζίνη, διαλυτικά βαφής, προϊόντα καθαρισμού που διατίθενται στο εμπόριο ή αντιστατικά σπρέι, καθώς αυτό ενδέχεται να προκαλέσει φθορά στο δίσκο.
- ❑ Για τον κανονικό καθαρισμό, κρατήστε το δίσκο από τις άκρες του και χρησιμοποιήστε ένα μαλακό ύφασμα για να σκουπίσετε την επιφάνεια από το κέντρο προς την περιφέρεια.
- ❑ Εάν ο δίσκος είναι πολύ λερωμένος, εμποτίστε ένα μαλακό ύφασμα με νερό, στύψτε το καλά και χρησιμοποιήστε το για να σκουπίσετε την επιφάνεια του δίσκου από το κέντρο προς την περιφέρεια. Σκουπίστε την υγρασία που έχει απομείνει χρησιμοποιώντας ένα στεγνό μαλακό ύφασμα.

Χειρισμός του υπολογιστή σας

- Εάν σας πέσει ένα στερεό αντικείμενο ή κάποιο υγρό επάνω στον υπολογιστή, θέστε τον υπολογιστή εκτός λειτουργίας, αποσυνδέστε τον από την πρίζα και, στη συνέχεια, αφαιρέστε την μπαταρία. Ενδέχεται να χρειαστεί να ελεγχθεί ο υπολογιστής από εξειδικευμένο τεχνικό προσωπικό προτού τον λειτουργήσετε ξανά.
- Μην αφήσετε τον υπολογιστή να πέσει κάτω και μην τοποθετείτε αντικείμενα επάνω σε αυτόν.
- Μην τοποθετείτε τον υπολογιστή σε μέρος που είναι εκτεθειμένος σε:
 - Πηγές θερμότητας όπως καλοριφέρ ή αεραγωγούς
 - Άμεσο ηλιακό φως
 - Υπερβολική σκόνη
 - Υγρασία ή βροχή
 - Μηχανικούς κραδασμούς ή καταπονήσεις
 - Ισχυρούς μαγνήτες ή ηχεία που δεν έχουν μαγνητική θωράκιση
 - Θερμοκρασία περιβάλλοντος υψηλότερη από 35°C ή χαμηλότερη από 5°C
 - Υψηλά επίπεδα υγρασίας
- Μην τοποθετείτε ηλεκτρονικές συσκευές κοντά στον υπολογιστή. Το ηλεκτρομαγνητικό πεδίο του εξοπλισμού ενδέχεται να έχει ως αποτέλεσμα την κακή λειτουργία του υπολογιστή.
- Ο υπολογιστής χρησιμοποιεί ραδιοκύματα υψηλής συχνότητας και μπορεί να προκαλέσει παρεμβολές στη λήψη ραδιοφωνικών ή τηλεοπτικών κυμάτων. Εάν συμβεί κάτι τέτοιο, μετακινήστε τον υπολογιστή αρκετά μακριά από το ραδιόφωνο ή την τηλεόραση.
- Μην χρησιμοποιείτε κομμένα ή φθαρμένα καλώδια σύνδεσης.

- ❑ Εάν ο υπολογιστής μεταφερθεί από έναν ψυχρό χώρο απευθείας σε έναν θερμό, ενδέχεται να δημιουργηθεί συμπύκνωση υγρασίας στο εσωτερικό του. Στην περίπτωση αυτή, αφήστε να περάσει τουλάχιστον μία ώρα προτού θέσετε σε λειτουργία τον υπολογιστή. Εάν προκύψουν προβλήματα, αποσυνδέστε τον υπολογιστή και επικοινωνήστε με κάποιο εξουσιοδοτημένο κέντρο υποστήριξης/σέρβις της Sony. Για να εντοπίσετε τον πιο κοντινό σας αντιπρόσωπο ή κέντρο, ανατρέξτε στον σύνδεσμο **Περισσότερες πληροφορίες σχετικά με τον υπολογιστή VAIO (σελίδα 5)**.
- ❑ Προκειμένου να αποφευχθεί η απώλεια δεδομένων όταν ο υπολογιστής σας υποστεί βλάβη, να δημιουργείτε τακτικά εφεδρικά αντίγραφα των δεδομένων σας.
- ❑ Μην ασκείτε πίεση στην οθόνη LCD ή στις άκρες του όταν ανοίγετε την οθόνη LCD ή όταν σηκώνετε τον υπολογιστή σας. Η οθόνη LCD μπορεί να είναι ευαίσθητη στην πίεση και την αυξανόμενη έντασή της και η άσκηση πίεσης ενδέχεται να προκαλέσει βλάβη στην οθόνη. Για να ανοίξετε τον υπολογιστή, κρατήστε τη βάση με το ένα χέρι και σηκώστε απαλά την οθόνη LCD με το άλλο. Για να μεταφέρετε τον υπολογιστή με την οθόνη ανοιχτή, θα πρέπει να κρατάτε τον υπολογιστή και με τα δύο χέρια.

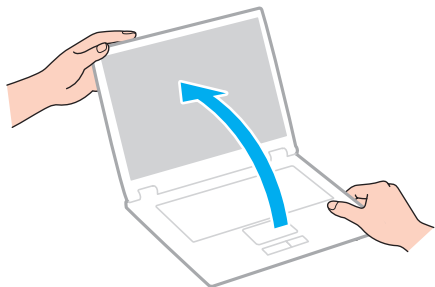

- ❑ Χρησιμοποιήστε μια θήκη μεταφοράς ειδικά σχεδιασμένη για τη μεταφορά του υπολογιστή σας.

Χειρισμός της οθόνης LCD

- ❑ Μην αφήνετε την οθόνη LCD στραμμένη στον ήλιο. Μπορεί να υποστεί φθορά. Όταν χρησιμοποιείτε τον υπολογιστή σας κοντά σε παράθυρο, βεβαιωθείτε ότι ο υπολογιστής δεν εκτίθεται στο άμεσο ηλιακό φως.
- ❑ Μην χαράσσετε την επιφάνεια της οθόνης LCD και μην ασκείτε πίεση σε αυτήν. Κάτι τέτοιο ενδέχεται να προκαλέσει βλάβη.
- ❑ Η χρήση του υπολογιστή σε συνθήκες χαμηλής θερμοκρασίας μπορεί να προκαλέσει την εμφάνιση μιας υπολειμματικής εικόνα στην οθόνη LCD. Αυτό δεν αποτελεί ένδειξη βλάβης. Όταν ο υπολογιστής επανέλθει σε φυσιολογική θερμοκρασία, η οθόνη επανέρχεται στη φυσιολογική της κατάσταση.
- ❑ Όταν η ίδια εικόνα προβάλλεται για μεγάλο χρονικό διάστημα, ένα ίχνος της εικόνας αυτής μπορεί να απομείνει στην οθόνη LCD. Η υπολειμματική εικόνα μετά από λίγο χάνεται. Για να αποφύγετε την εμφάνιση υπολειμματικών εικόνων μπορείτε να χρησιμοποιήσετε τη δυνατότητα προστασίας οθόνης.
- ❑ Η οθόνη LCD θερμαίνεται κατά τη διάρκεια της λειτουργίας της. Αυτό είναι φυσιολογικό φαινόμενο και δεν αποτελεί ένδειξη βλάβης.
- ❑ Η οθόνη LCD κατασκευάζεται με χρήση τεχνολογίας υψηλής ακρίβειας. Ενδέχεται, ωστόσο, να βλέπετε μικροσκοπικά μαύρα στίγματα ή/και φωτεινά στίγματα (κόκκινα, μπλε ή πράσινα) τα οποία εμφανίζονται συνεχώς στην οθόνη LCD. Αυτό αποτελεί φυσιολογικό αποτέλεσμα της διαδικασίας κατασκευής και δεν αποτελεί ένδειξη βλάβης.
- ❑ Μην αλλάζετε τη ρύθμιση προσανατολισμού οθόνης LCD στο παράθυρο **Ρυθμίσεις Tablet PC** ακόμα και όταν είναι διαθέσιμες άλλες επιλογές, γιατί αυτό μπορεί να έχει ως αποτέλεσμα την ασταθή λειτουργία του υπολογιστή σας. Η Sony δεν αναλαμβάνει καμία απολύτως ευθύνη για δυσλειτουργίες που προέκυψαν από αλλαγές στις ρυθμίσεις.
- ❑ Μην ασκείτε πίεση στην οθόνη LCD όταν είναι κλειστή όταν είναι κλειστό το καπάκι, καθώς ενδέχεται να προκληθούν γρατζουνιές ή να λερωθεί.

Χρήση της πηγής ενέργειας

- ❑ Μην χρησιμοποιείτε μια πρίζα από κοινού με άλλες συσκευές που καταναλώνουν ενέργεια, όπως φωτοτυπικά ή συσκευές καταστροφής εγγράφων.
- ❑ Μπορείτε να αγοράσετε ένα πολύπριζο που να διαθέτει προστασία από υπέρταση. Η συσκευή αυτή συμβάλλει στην αποτροπή της ζημιάς στον υπολογιστή από απότομη αύξηση της τάσης, στη διάρκεια ηλεκτρικής καταιγίδας, για παράδειγμα.
- ❑ Χρησιμοποιείτε το μετασχηματιστή εναλλασσόμενου ρεύματος που παρέχεται με τον υπολογιστή σας ή γνήσια προϊόντα της Sony. Μην χρησιμοποιείτε άλλο μετασχηματιστή εναλλασσόμενου ρεύματος επειδή μπορεί να προκληθεί βλάβη.

Χειρισμός της ενσωματωμένης κάμερας

- ❑ Μην χαράσσετε και μην λερώνετε την ενσωματωμένη κάμερα και την περιοχή γύρω από αυτήν, καθώς αυτό ενδέχεται να υποβαθμίσει την ποιότητα των εικόνων.
- ❑ Μην αφήνετε εκτεθειμένο στο άμεσο ηλιακό φως το φακό της ενσωματωμένης κάμερας, ανεξάρτητα από την κατάσταση ενέργειας του υπολογιστή, γιατί μπορεί να προκληθεί δυσλειτουργία της κάμερας.

Χειρισμός δίσκων

- ❑ Τα δαχτυλικά αποτυπώματα και η σκόνη στην επιφάνεια του δίσκου μπορούν να προκαλέσουν σφάλματα ανάγνωσης. Βεβαιωθείτε ότι κρατάτε πάντοτε το δίσκο από τις άκρες του και την κεντρική οπή, όπως φαίνεται στην παρακάτω εικόνα:

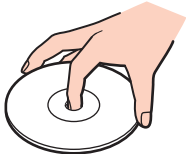

- ❑ Ποτέ μην επικολλάτε αυτοκόλλητη ετικέτα σε δίσκο. Κάτι τέτοιο θα επηρεάσει τη χρήση του δίσκου και ενδέχεται να οδηγήσει σε ανεπανόρθωτο πρόβλημα.

Χρήση της μπαταρίας

- ❑ Η διάρκεια ζωής της μπαταρίας είναι μικρότερη σε ψυχρό περιβάλλον. Αυτό οφείλεται στη μειωμένη απόδοση της μπαταρίας σε χαμηλές θερμοκρασίες.
- ❑ Να φορτίζετε τις μπαταρίες σε θερμοκρασίες μεταξύ 10°C και 30°C. Στις χαμηλότερες θερμοκρασίες απαιτείται μεγαλύτερος χρόνος φόρτισης.
- ❑ Μην αλλάξετε την μπαταρία με οποιονδήποτε άλλο τρόπο εκτός από αυτόν που περιγράφεται στο παρόν εγχειρίδιο χρήσης ή όπως καθορίζεται από το έγγραφο της Sony.
- ❑ Κατά τη διάρκεια της χρήσης ή της φόρτισης, το εσωτερικό της μπαταρίας θερμαίνεται. Αυτό είναι φυσιολογικό φαινόμενο και δεν αποτελεί λόγο ανησυχίας.
- ❑ Δεν χρειάζεται να αποφορτίσετε την μπαταρία προτού την φορτίσετε.
- ❑ Εάν η ισχύς της μπαταρίας εξαντλείται γρήγορα μετά τη φόρτιση, είναι πιθανό η μπαταρία να φθάνει στο τέλος της διάρκειας ζωής της και να πρέπει να αντικατασταθεί.

Χειρισμός του "Memory Stick"

- Μην αγγίζετε το "Memory Stick" με τα δάχτυλά σας ή με μεταλλικά αντικείμενα.
- Χρησιμοποιείτε μόνο την αυτοκόλλητη ετικέτα που παρέχεται μαζί με το "Memory Stick".
- Μην λυγίζετε, μη ρίχνετε και μη φθείρετε το "Memory Stick".
- Μην αποσυναρμολογείτε και μην τροποποιείτε το "Memory Stick".
- Διατηρείτε το "Memory Stick" στεγνό.
- Μην χρησιμοποιείτε και μην αποθηκεύετε το "Memory Stick" σε μέρος που είναι εκτεθειμένο σε:
 - Στατικό ηλεκτρισμό
 - Ηλεκτρικό θόρυβο
 - Υπερβολικά υψηλές θερμοκρασίες, όπως μέσα σε σταθμευμένο αυτοκίνητο που βρίσκεται εκτεθειμένο στον ήλιο
 - Άμεσο ηλιακό φως
 - Υψηλά επίπεδα υγρασίας
 - Διαβρωτικές ουσίες
- Να χρησιμοποιείτε τη θήκη φύλαξης που παρέχεται μαζί με το "Memory Stick".
- Βεβαιωθείτε ότι έχετε δημιουργήσει αντίγραφα ασφαλείας των πολύτιμων δεδομένων σας.
- Όταν χρησιμοποιείτε "Memory Stick Duo", μη γράφετε πάνω στις ετικέτες τους με στυλό που έχουν λεπτή μύτη. Η άσκηση πίεσης στα μέσα "Memory Stick Duo" ενδέχεται να προκαλέσει βλάβη σε εσωτερικά εξαρτήματά τους.

Χειρισμός της ενσωματωμένης συσκευής αποθήκευσης

Η ενσωματωμένη συσκευή αποθήκευσης (μονάδα σκληρού δίσκου ή μονάδα αποθήκευσης σταθερής κατάστασης) διαθέτει υψηλή αποθηκευτική πυκνότητα και διαβάζει ή γράφει δεδομένα σε σύντομο χρονικό διάστημα. Ωστόσο, αν δεν χρησιμοποιηθεί σωστά, μπορεί εύκολα να υποστεί βλάβη. Εάν η ενσωματωμένη συσκευή αποθήκευσης υποστεί βλάβη, τα δεδομένα δεν είναι δυνατόν να ανακτηθούν. Για να αποτρέψετε την απώλεια δεδομένων, θα πρέπει να είστε προσεκτικοί όταν χειρίζεστε τον υπολογιστή.

Για να αποφύγετε τη φθορά της ενσωματωμένης συσκευής αποθήκευσης

- Μην υποβάλλετε τον υπολογιστή σας σε αιφνίδιες κινήσεις.
- Διατηρείτε τον υπολογιστή μακριά από μαγνήτες.
- Μην τοποθετείτε τον υπολογιστή σε μέρος όπου θα υφίσταται μηχανικούς κραδασμούς και η θέση του θα είναι ασταθής.
- Μην θέτετε τον υπολογιστή εκτός λειτουργίας και μην τον επανεκκινείτε όταν πραγματοποιεί ανάγνωση ή εγγραφή δεδομένων στη συσκευή αποθήκευσης.
- Μην χρησιμοποιείτε τον υπολογιστή σε μέρος εκτεθειμένο σε ακραίες αλλαγές της θερμοκρασίας.
- Μην αφαιρείτε τη συσκευή αποθήκευσης από τον υπολογιστή σας.

Αντιμετώπιση προβλημάτων

Αυτή η ενότητα περιγράφει τους τρόπους επίλυσης συνηθισμένων προβλημάτων που ενδέχεται να αντιμετωπίσετε χρησιμοποιώντας τον υπολογιστή VAIΟ. Για πολλά προβλήματα οι λύσεις είναι απλές. Εάν οι προτάσεις αυτές δεν λύσουν τα προβλήματά σας, χρησιμοποιήστε το **VAIO Care**. Για την εκκίνηση του λογισμικού, ανατρέξτε στην ενότητα **Χρήση του VAIO Care (σελίδα 33)**.

Εάν η επίλυση των προβλημάτων εξακολουθεί να μην είναι δυνατή και χρειάζεστε βοήθεια, επισκεφθείτε τις τοποθεσίες Web υποστήριξης που παρατίθενται στην ενότητα **Περισσότερες πληροφορίες σχετικά με τον υπολογιστή VAIΟ (σελίδα 5)**.



Ορισμένες δυνατότητες και επιλογές σε αυτήν την ενότητα ενδέχεται να μην είναι διαθέσιμες στον υπολογιστή σας.

- Διαδικασίες υπολογιστή (σελίδα 128)
- Ασφάλεια / Ενημέρωση Συστήματος (σελίδα 135)
- Ανάκτηση / μέσο ανάκτησης (σελίδα 136)
- Διαμερισματοποίηση (σελίδα 138)
- Μπαταρία (σελίδα 139)
- Ενσωματωμένη κάμερα (σελίδα 141)
- Δικτύωση (LAN/Ασύρματο LAN) (σελίδα 143)
- Τεχνολογία BLUETOOTH (σελίδα 147)
- Οπτικοί δίσκοι (σελίδα 152)
- Οθόνη (σελίδα 157)
- Εκτύπωση (σελίδα 162)



- Μικρόφωνο (σελίδα 163)**
- Ηχεία (σελίδα 164)**
- Επιφάνεια αφής (σελίδα 166)**
- Πληκτρολόγιο (σελίδα 167)**
- Δισκέτες (σελίδα 168)**
- Ήχος/Εικόνα (σελίδα 169)**
- "Memory Stick" (σελίδα 171)**
- Περιφερειακά (σελίδα 172)**

Διαδικασίες υπολογιστή

Τι πρέπει να κάνω εάν ο υπολογιστής μου δεν μπορεί να ξεκινήσει να λειτουργεί;

- ❑ Βεβαιωθείτε ότι ο υπολογιστής σας είναι σωστά συνδεδεμένος με μια πηγή ρεύματος και ότι έχει τεθεί σε λειτουργία και η ενδεικτική λυχνία είναι αναμμένη.
- ❑ Βεβαιωθείτε ότι η μπαταρία είναι σωστά εγκατεστημένη και φορτισμένη.
- ❑ Αποσυνδέστε όλες τις συνδεδεμένες συσκευές USB (εάν υπάρχουν) και στη συνέχεια προβείτε σε επανεκκίνηση του υπολογιστή σας.
- ❑ Αφαιρέστε τις επιπλέον μονάδες μνήμης που ενδεχομένως έχετε προσθέσει στον υπολογιστή από τη στιγμή αγοράς του και στη συνέχεια προβείτε σε επανεκκίνηση του υπολογιστή σας.
- ❑ Εάν ο υπολογιστής σας συνδέεται με πολύπριζο ή συσκευή αδιάλειπτης παροχής ρεύματος (UPS), βεβαιωθείτε ότι το πολύπριζο ή το UPS συνδέεται με μια πηγή ρεύματος και ότι βρίσκεται σε λειτουργία.
- ❑ Εάν χρησιμοποιείτε μια εξωτερική οθόνη, βεβαιωθείτε ότι συνδέεται με κάποια πηγή ρεύματος και ότι έχει τεθεί σε λειτουργία. Βεβαιωθείτε ότι έχετε ρυθμίσει σωστά τη φωτεινότητα και την αντίθεση. Για περισσότερες πληροφορίες, ανατρέξτε στο εγχειρίδιο που συνοδεύει την οθόνη σας.
- ❑ Αποσυνδέστε το μετασχηματιστή εναλλασσόμενου ρεύματος και αφαιρέστε την μπαταρία. Περιμένετε τρία έως πέντε λεπτά. Τοποθετήστε εκ νέου την μπαταρία, συνδέστε το μετασχηματιστή εναλλασσόμενου ρεύματος και, στη συνέχεια, πατήστε το κουμπί λειτουργίας για να ενεργοποιήσετε τον υπολογιστή σας.
- ❑ Η συγκέντρωση υγρασίας ενδέχεται να προκαλέσει βλάβη στον υπολογιστή σας. Σε αυτή την περίπτωση, μην χρησιμοποιήσετε τον υπολογιστή για τουλάχιστον μία ώρα.
- ❑ Βεβαιωθείτε ότι χρησιμοποιείτε τον παρεχόμενο προσαρμογέα εναλλασσόμενου ρεύματος της Sony. Για την ασφάλειά σας, χρησιμοποιείτε μόνο τις αυθεντικές επαναφορτιζόμενες μπαταρίες της Sony και το μετασχηματιστή εναλλασσόμενου ρεύματος, που παρέχονται από τη Sony για τον υπολογιστή VAIO που διαθέτετε.

Τι πρέπει να κάνω εάν η ενδεικτική λυχνία λειτουργίας ανάβει με πράσινο χρώμα αλλά στην οθόνη δεν εμφανίζεται τίποτα;

- ❑ Πατήστε τα πλήκτρα **Alt+F4** αρκετές φορές για να κλείσει το παράθυρο της εφαρμογής. Μπορεί να έχει παρουσιαστεί ένα σφάλμα εφαρμογής.
- ❑ Εάν δεν λειτουργούν τα πλήκτρα **Alt+F4**, κάντε κλικ στο κουμπί **Έναρξη**, στο βέλος δίπλα στο κουμπί **Τερματισμός λειτουργίας** και επιλέξτε **Επανεκκίνηση** για να επανεκκινήσετε τον υπολογιστή.
- ❑ Εάν δεν γίνει επανεκκίνηση του υπολογιστή σας, πατήστε τα πλήκτρα **Ctrl+Alt+Delete**, κάντε κλικ στο βέλος  δίπλα στο κουμπί **Τερματισμός λειτουργίας**  και επιλέξτε **Επανεκκίνηση**. Εάν εμφανιστεί το παράθυρο **Ασφάλεια των Windows**, κάντε κλικ στο **Επανεκκίνηση**.
- ❑ Εάν αυτή η διαδικασία δεν επιλύει το πρόβλημα, πατήστε παρατεταμένα το κουμπί λειτουργίας για περισσότερα από τέσσερα δευτερόλεπτα προκειμένου να απενεργοποιήσετε τον υπολογιστή σας. Αποσυνδέστε το μετασχηματιστή εναλλασσόμενου ρεύματος και αφήστε τον υπολογιστή σας ανενεργό για περίπου πέντε λεπτά. Στη συνέχεια, συνδέστε το μετασχηματιστή εναλλασσόμενου ρεύματος και θέστε και πάλι σε λειτουργία τον υπολογιστή.

!

Η απενεργοποίηση του υπολογιστή σας με τα πλήκτρα **Ctrl+Alt+Delete** ή το κουμπί λειτουργίας ενδέχεται να προκαλέσει απώλεια των μη αποθηκευμένων δεδομένων.

Τι πρέπει να κάνω εάν ο υπολογιστής μου ή το λογισμικό δεν ανταποκρίνονται;

- ❑ Εάν ο υπολογιστής σας σταματήσει να αποκρίνεται κατά τη διάρκεια της εκτέλεσης κάποιας εφαρμογής λογισμικού, πατήστε τα πλήκτρα **Alt+F4** για να κλείσετε το παράθυρο της εφαρμογής.
- ❑ Εάν δεν λειτουργούν τα πλήκτρα **Alt+F4**, κάντε κλικ στο κουμπί **Έναρξη** και στο κουμπί **Τερματισμός λειτουργίας** για να απενεργοποιήσετε τον υπολογιστή.
- ❑ Εάν δεν απενεργοποιηθεί ο υπολογιστής σας, πατήστε τα πλήκτρα **Ctrl+Alt+Delete** και κάντε κλικ στο κουμπί **Τερματισμός λειτουργίας**.
Εάν εμφανιστεί το παράθυρο **Ασφάλεια των Windows**, κάντε κλικ στο **Τερματισμός λειτουργίας**.
- ❑ Εάν το πρόβλημα δεν λυθεί με αυτήν τη διαδικασία, πατήστε και κρατήστε πατημένο το κουμπί λειτουργίας μέχρι να απενεργοποιηθεί ο υπολογιστής.

!
Η απενεργοποίηση του υπολογιστή σας με τα πλήκτρα **Ctrl+Alt+Delete** ή το κουμπί λειτουργίας ενδέχεται να προκαλέσει απώλεια των μη αποθηκευμένων δεδομένων.
- ❑ Αποσυνδέστε το μετασχηματιστή εναλλασσόμενου ρεύματος και αφαιρέστε την μπαταρία. Περιμένετε τρία έως πέντε λεπτά. Τοποθετήστε εκ νέου την μπαταρία, συνδέστε το μετασχηματιστή εναλλασσόμενου ρεύματος και, στη συνέχεια, πατήστε το κουμπί λειτουργίας για να ενεργοποιήσετε τον υπολογιστή σας.
- ❑ Δοκιμάστε να εγκαταστήσετε εκ νέου το λογισμικό.
- ❑ Επικοινωνήστε με τον εκδότη του λογισμικού ή τον καθορισμένο παροχέα για τεχνική υποστήριξη.

Γιατί ο υπολογιστής μου δεν μπορεί να περάσει στην κατάσταση Αναστολής λειτουργίας ή Αδρανοποίησης;

Ο υπολογιστής σας μπορεί να παρουσιάσει ασταθή λειτουργία εάν η κατάσταση λειτουργίας αλλάξει πριν ο υπολογιστής περάσει πλήρως στην κατάσταση Αναστολής λειτουργίας ή Αδρανοποίησης.

Επαναφορά του υπολογιστή σας στην Κανονική λειτουργία

- 1 Κλείστε όλες τις ανοιχτές εφαρμογές.
- 2 Κάντε κλικ στο κουμπί **Έναρξη**, στο βέλος δίπλα στο κουμπί **Τερματισμός λειτουργίας** και στο κουμπί **Επανεκκίνηση**.
- 3 Εάν δεν γίνει επανεκκίνηση του υπολογιστή σας, πατήστε τα πλήκτρα **Ctrl+Alt+Delete** και κάντε κλικ στο βέλος δίπλα στο κουμπί **Τερματισμός λειτουργίας** και μετά **Επανεκκίνηση**.
Εάν εμφανιστεί το παράθυρο **Ασφάλεια των Windows**, κάντε κλικ στο **Επανεκκίνηση**.
- 4 Εάν το πρόβλημα δεν λυθεί με αυτήν τη διαδικασία, πατήστε και κρατήστε πατημένο το κουμπί λειτουργίας μέχρι να απενεργοποιηθεί ο υπολογιστής.

! Η απενεργοποίηση του υπολογιστή σας με τα πλήκτρα **Ctrl+Alt+Delete** ή το κουμπί λειτουργίας ενδέχεται να προκαλέσει απώλεια των μη αποθηκευμένων δεδομένων.

Τι πρέπει να κάνω εάν η ενδεικτική λυχνία φόρτισης αναβοσβήνει γρήγορα και ο υπολογιστής δεν μπορεί να ξεκινήσει να λειτουργεί;

- ❑ Το πρόβλημα αυτό μπορεί να οφείλεται στο ότι η μπαταρία δεν είναι σωστά τοποθετημένη. Για να επιλύσετε αυτό το πρόβλημα, απενεργοποιήστε τον υπολογιστή και αφαιρέστε την μπαταρία. Στη συνέχεια, τοποθετήστε ξανά την μπαταρία στον υπολογιστή. Για λεπτομέρειες, ανατρέξτε στην ενότητα **Τοποθέτηση/Αφαίρεση της μπαταρίας (σελίδα 20)**.
- ❑ Εάν το πρόβλημα δεν επιλυθεί, σημαίνει ότι η μπαταρία που έχετε εγκαταστήσει δεν είναι συμβατή. Αφαιρέστε την μπαταρία και επικοινωνήστε με κάποιο εξουσιοδοτημένο κέντρο υποστήριξης/σέρβις της Sony. Για να εντοπίσετε τον πιο κοντινό σας αντιπρόσωπο ή κέντρο, ανατρέξτε στον σύνδεσμο **Περισσότερες πληροφορίες σχετικά με τον υπολογιστή VAIΟ (σελίδα 5)**.

Γιατί το παράθυρο "Ιδιότητες συστήματος" εμφανίζει χαμηλότερη ταχύτητα CPU από τη μέγιστη;

Αυτό είναι φυσιολογικό. Επειδή η CPU του υπολογιστή σας χρησιμοποιεί έναν τύπο τεχνολογίας ελέγχου ταχύτητας CPU για λόγους εξοικονόμησης ενέργειας, το παράθυρο "Ιδιότητες συστήματος" ενδέχεται να εμφανίζει την τρέχουσα ταχύτητα της CPU αντί για τη μέγιστη ταχύτητα.

Τι θα πρέπει να κάνω αν ο υπολογιστής δεν δέχεται τον κωδικό πρόσβασής μου και εμφανίζει το μήνυμα Enter Onetime Password;

Εάν εισαγάγετε λανθασμένο κωδικό πρόσβασης ενεργοποίησης τρεις φορές διαδοχικά, εμφανίζεται το μήνυμα **Enter Onetime Password** και τα Windows δεν πραγματοποιούν εκκίνηση. Πατήστε παρατεταμένα το κουμπί λειτουργίας για τουλάχιστον τέσσερα δευτερόλεπτα, ώστε να ελέγξετε αν σβήνει η ενδεικτική λυχνία. Περιμένετε για 10 με 15 δευτερόλεπτα, στη συνέχεια επανεκκινήστε τον υπολογιστή σας και εισαγάγετε τον σωστό κωδικό πρόσβασης. Στον κωδικό πρόσβασης γίνεται διάκριση πεζών-κεφαλαίων, γι' αυτό φροντίστε να ελέγχετε αν το πλήκτρο Caps Lock είναι ενεργοποιημένο πριν την εισαγωγή του κωδικού πρόσβασης.

Τι θα πρέπει να κάνω εάν το λογισμικό παιχνιδιών που διαθέτω δεν λειτουργεί ή παρουσιάζει συνεχώς βλάβη;

- Μεταβείτε στον δικτυακό τόπο του παιχνιδιού για να βρείτε επιδιορθώσεις ή ενημερώσεις των οποίων μπορείτε να κάνετε λήψη.
- Βεβαιωθείτε ότι έχετε εγκαταστήσει το πιο πρόσφατο λογισμικό προγράμματος οδήγησης βίντεο.
- Σε ορισμένα μοντέλα VAIΟ, γίνεται κοινή χρήση της μνήμης γραφικών με το σύστημα. Στην περίπτωση αυτή, δεν μπορεί να υπάρχει εγγύηση για τη βέλτιστη απόδοση των γραφικών.

Γιατί η οθόνη δεν σβήνει όταν παρέλθει η ώρα που έχει επιλεγεί για αυτόματη απενεργοποίηση;

Ορισμένες εφαρμογές λογισμικού ή προγράμματα προφύλαξης οθόνης είναι σχεδιασμένα να απενεργοποιούν προσωρινά τη δυνατότητα εκείνη του λειτουργικού συστήματος που απενεργοποιεί την οθόνη του υπολογιστή ή τοποθετεί τον υπολογιστή σε κατάσταση Αναστολής λειτουργίας μετά από μια συγκεκριμένη περίοδο αδράνειας. Για την επίλυση αυτού του προβλήματος, τερματίστε τις εκτελούμενες εφαρμογές λογισμικού ή αλλάξτε την τρέχουσα προφύλαξη οθόνης.

Πώς μπορώ να αλλάξω τη σειρά συσκευής εκκίνησης;

Μπορείτε να χρησιμοποιήσετε μία από τις λειτουργίες του BIOS για να αλλάξετε τη σειρά συσκευών εκκίνησης. Ακολουθήστε τα παρακάτω βήματα:

- 1 Ενεργοποιήστε τον υπολογιστή σας και πατήστε το πλήκτρο **F2** επανειλημμένα μέχρι να εξαφανιστεί ο λογότυπος VAIO.
Εμφανίζεται η οθόνη ρύθμισης του BIOS. Εάν η οθόνη δεν εμφανιστεί, επανεκκινήστε τον υπολογιστή και δοκιμάστε ξανά.
- 2 Πατήστε το πλήκτρο **←** ή **→** για να επιλέξετε **Boot**.
- 3 Πατήστε το πλήκτρο **↑** ή **↓** για να επιλέξετε την προτεραιότητα που θέλετε στην περιοχή **Boot Priority** και πατήστε το πλήκτρο **Enter**.
- 4 Πατήστε το πλήκτρο **↑** ή **↓** για να επιλέξετε τη συσκευή στην οποία θέλετε να εκχωρήσετε την προτεραιότητα και πατήστε το πλήκτρο **Enter**.
- 5 Πατήστε το πλήκτρο **←** ή **→** για να επιλέξετε **Exit**, επιλέξτε **Exit Setup** και μετά πατήστε το πλήκτρο **Enter**. Όταν εμφανιστεί το μήνυμα επιβεβαίωσης, πατήστε το πλήκτρο **Enter**.

Τι πρέπει να κάνω εάν δεν μπορώ να πραγματοποιήσω εκκίνηση του υπολογιστή μου από τη μονάδα δισκέτας USB που είναι συνδεδεμένη με τον υπολογιστή;

Για να πραγματοποιήσετε εκκίνηση του υπολογιστή από τη μονάδα δισκέτας USB, πρέπει να αλλάξετε τη συσκευή εκκίνησης.

Ενεργοποιήστε τον υπολογιστή σας και πατήστε το πλήκτρο **F11** επανειλημμένα μέχρι να εξαφανιστεί ο λογότυπος VAIO.

Ασφάλεια / Ενημέρωση Συστήματος

Πώς μπορώ να εντοπίσω σημαντικές ενημερώσεις για τον υπολογιστή μου;

Μπορείτε να εντοπίσετε και να εγκαταστήσετε τις πιο πρόσφατες ενημερώσεις στον υπολογιστή σας με τις εφαρμογές λογισμικού: **Windows Update** και **VAIO Update**. Για περισσότερες πληροφορίες, ανατρέξτε στην ενότητα **Ενημέρωση του υπολογιστή σας (σελίδα 31)**.

Πώς μπορώ να προγραμματίσω την εγκατάσταση των ενημερώσεων των Windows στον υπολογιστή μου;

Το λειτουργικό σύστημα Microsoft Windows είναι προεγκατεστημένο στον υπολογιστή σας. Ο καλύτερος τρόπος για να προστατεύσετε τον υπολογιστή σας από απειλές κατά της ασφάλειας, όπως ιούς, είναι να κάνετε λήψη και να εγκαθιστάτε τακτικά τις πιο πρόσφατες ενημερώσεις των Windows.

Μπορείτε να κάνετε λήψη σημαντικών ενημερώσεων των Windows κάνοντας τα ακόλουθα:

! Για να πραγματοποιήσετε λήψη των ενημερώσεων, ο υπολογιστής σας θα πρέπει να είναι συνδεδεμένος στο Internet.

- 1 Κάντε κλικ στο μενού **Έναρξη** και κατόπιν στην επιλογή **Πίνακας Ελέγχου**.
- 2 Κάντε κλικ στο **Σύστημα και Ασφάλεια**.
- 3 Κάντε κλικ στο **Κέντρο ενεργειών**.
- 4 Ακολουθήστε τις οδηγίες που εμφανίζονται στην οθόνη για να ρυθμίσετε αυτόματες ή προγραμματισμένες ενημερώσεις.

Ανάκτηση / μέσο ανάκτησης

Πώς μπορώ να δημιουργήσω μέσα ανάκτησης;

Μπορείτε να δημιουργήσετε μέσα ανάκτησης χρησιμοποιώντας το **VAIO Care** (σελίδα 33). Τα μέσα χρησιμοποιούνται για την επαναφορά του συστήματος του υπολογιστή σας στις προεπιλεγμένες εργοστασιακές ρυθμίσεις.

! Αν ο υπολογιστής σας δεν διαθέτει ενσωματωμένη μονάδα οπτικού δίσκου, θα πρέπει να συνδέσετε εξωτερική μονάδα οπτικού δίσκου (δεν παρέχεται).

Ανατρέξτε στο **Εγχειρίδιο ανάκτησης, δημιουργίας αντιγράφων ασφαλείας και αντιμετώπισης προβλημάτων** για περισσότερες πληροφορίες.

Πώς μπορώ να επαναφέρω το σύστημα του υπολογιστή μου στις προεπιλεγμένες εργοστασιακές ρυθμίσεις;

Υπάρχουν δύο τρόποι ανάκτησης του συστήματος υπολογιστή: από μέσα ανάκτησης και από την περιοχή ανάκτησης. Ανατρέξτε στο **Εγχειρίδιο ανάκτησης, δημιουργίας αντιγράφων ασφαλείας και αντιμετώπισης προβλημάτων** για περισσότερες πληροφορίες.

Πώς μπορώ να εγκαταστήσω εκ νέου το αρχικό λογισμικό και τις αρχικές μονάδες;

Μπορείτε να επαναφέρετε το προεγκατεστημένο λογισμικό και τις μονάδες χρησιμοποιώντας το **VAIO Care** (σελίδα 33).

Για περισσότερες πληροφορίες, ανατρέξτε στο αρχείο βοήθειας του **VAIO Care**.

Πώς μπορώ να ελέγξω το μέγεθος της περιοχής ανάκτησης;

Η ενσωματωμένη συσκευή αποθήκευσης περιέχει την περιοχή ανάκτησης, στην οποία αποθηκεύονται τα δεδομένα για την ανάκτηση του συστήματος. Για να ελέγξετε το μέγεθος της περιοχής ανάκτησης, ακολουθήστε τα παρακάτω βήματα:

- 1 Κάντε κλικ στο κουμπί **Έναρξη**, κάντε δεξί κλικ στην επιλογή **Υπολογιστής** και επιλέξτε **Διαχείριση**.
- 2 Κάντε κλικ στο στοιχείο **Διαχείριση δίσκων** στην περιοχή **Αποθήκευση** στο αριστερό παράθυρο. Εμφανίζεται το μέγεθος της περιοχής ανάκτησης και το συνολικό μέγεθος της μονάδας δίσκου C, στη γραμμή **Δίσκος 0** στο κεντρικό παράθυρο.

Διαμερισματοποίηση

Πώς μπορώ να δημιουργήσω νέο διαμέρισμα σκληρού δίσκου;

Η δυνατότητα των Windows επιτρέπει τη δημιουργία ενός διαμερίσματος χωρίς την ανάκτηση του συστήματος υπολογιστή.

- 1 Κάντε κλικ στις επιλογές **Έναρξη, Πίνακας Ελέγχου, Σύστημα και Ασφάλεια** και **Δημιουργία και διαμόρφωση διαμερισμάτων σκληρού δίσκου** στην περιοχή **Εργαλεία διαχείρισης**.
- 2 Αν εμφανιστεί το παράθυρο **Έλεγχος λογαριασμού χρήστη**, κάντε κλικ στην επιλογή **Ναι**. Εάν έχετε συνδεθεί στον υπολογιστή ως τυπικός χρήστης, ίσως σας ζητηθεί να καταχωρήσετε όνομα διαχειριστή και κωδικό πρόσβασης.
- 3 Κάντε δεξί κλικ στη μονάδα C και επιλέξτε **Συρρίκνωση τόμου**.
- 4 Εισαγάγετε το μέγεθος του διαμερίσματος που θα δημιουργηθεί στο πεδίο **Μέγεθος χώρου σε MB προς συρρίκνωση** και κάντε κλικ στην επιλογή **Συρρίκνωση**.
- 5 Κάντε δεξιό κλικ στο στοιχείο **Δεν έχει εκχωρηθεί** και επιλέξτε **Νέος απλός τόμος**.
- 6 Ακολουθήστε τις οδηγίες στην οθόνη.



Εάν χρησιμοποιείτε το **VAIO Care – Επαναφορά συστήματος** (VAIO Care Rescue), μπορείτε να δημιουργήσετε ένα διαμέρισμα στη διεργασία ανάκτησης. Για περισσότερες πληροφορίες, ανατρέξτε στην ενότητα **Χρήση του VAIO Care (σελίδα 33)**.

Μπαταρία

Πώς μπορώ να δω την κατάσταση φόρτισης της μπαταρίας;

Μπορείτε να ελέγξετε την ενδεικτική λυχνία φόρτισης για την κατάσταση φόρτισης της μπαταρίας. Για περισσότερες πληροφορίες, ανατρέξτε στην ενότητα **Φόρτιση της μπαταρίας (σελίδα 23)**.

Πότε χρησιμοποιεί ο υπολογιστής εναλλασσόμενο ρεύμα;

Όταν ο υπολογιστής είναι συνδεδεμένος σε πρίζα ρεύματος μέσω του μετασχηματιστή εναλλασσόμενου ρεύματος, χρησιμοποιεί εναλλασσόμενο ρεύμα, ακόμα και όταν υπάρχει μπαταρία.

Πότε θα πρέπει να επαναφορτίσω τη μπαταρία;

Η επαναφόρτιση της μπαταρίας πρέπει να γίνεται όταν:

- η μπαταρία κοντεύει να εξαντληθεί και αναβοσβήνουν οι ενδεικτικές λυχνίες φόρτισης και λειτουργίας.
- δεν έχετε χρησιμοποιήσει την μπαταρία για μεγάλο χρονικό διάστημα.

Πότε θα πρέπει να αντικαταστήσω την μπαταρία;

Εμφανίζεται ένα μήνυμα το οποίο σας ειδοποιεί να αντικαταστήσετε την μπαταρία όταν αυτή εξαντληθεί πλήρως. Μπορείτε να ελέγξετε τη χωρητικότητα φορτίου της μπαταρίας σας από τη λειτουργία **Μπαταρία (Battery)** του **VAIO Control Center**.

Θα πρέπει να ανησυχήσω εάν η μπαταρία που έχω τοποθετήσει είναι ζεστή;

Όχι, είναι φυσιολογικό η μπαταρία να είναι ζεστή όταν τροφοδοτεί τον υπολογιστή σας.

Μπορεί ο υπολογιστής μου να εισέλθει στην κατάσταση Αδρανοποίησης ενώ λειτουργεί με τη μπαταρία;

Ο υπολογιστής σας μπορεί να εισέλθει στην κατάσταση Αδρανοποίησης ενώ λειτουργεί με τη μπαταρία, αλλά ορισμένα προγράμματα λογισμικού και περιφερειακές συσκευές αποτρέπουν το σύστημα από το να περνάει στην κατάσταση Αδρανοποίησης. Εάν χρησιμοποιείτε ένα πρόγραμμα που αποτρέπει το σύστημα από το να περάσει στην κατάσταση Αδρανοποίησης, αποθηκεύετε τακτικά τα δεδομένα σας για να αποφύγετε κάθε ενδεχόμενο να χαθούν δεδομένα. Για πληροφορίες σχετικά με τον τρόπο ενεργοποίησης της κατάστασης Αδρανοποίησης με μη αυτόματο τρόπο, ανατρέξτε στην ενότητα **Χρήση της κατάστασης Αδρανοποίησης (σελίδα 30)**.

Γιατί δεν είναι δυνατή η πλήρης φόρτιση της μπαταρίας μου;

Είναι ενεργοποιημένη η λειτουργία φροντίδας της μπαταρίας για την παράταση της διάρκειας ζωής της μπαταρίας στο **VAIO Control Center**. Ελέγξτε τις ρυθμίσεις στο **VAIO Control Center**.

Τι θα πρέπει να κάνω εάν εμφανιστεί ένα μήνυμα, το οποίο ειδοποιεί για μη συμβατότητα ή λανθασμένη τοποθέτηση της μπαταρίας και ο υπολογιστής εισέλθει σε κατάσταση Αδρανοποίησης;

- ❑ Το πρόβλημα αυτό μπορεί να οφείλεται στο ότι η μπαταρία δεν είναι σωστά τοποθετημένη. Για να επιλύσετε αυτό το πρόβλημα, απενεργοποιήστε τον υπολογιστή και αφαιρέστε την μπαταρία. Στη συνέχεια, τοποθετήστε ξανά την μπαταρία στον υπολογιστή. Για λεπτομέρειες, ανατρέξτε στην ενότητα **Τοποθέτηση/Αφαίρεση της μπαταρίας (σελίδα 20)**.
- ❑ Εάν το πρόβλημα δεν επιλυθεί, σημαίνει ότι η μπαταρία που έχετε εγκαταστήσει δεν είναι συμβατή. Αφαιρέστε την μπαταρία και επικοινωνήστε με κάποιο εξουσιοδοτημένο κέντρο υποστήριξης/σέρβις της Sony. Για να εντοπίσετε τον πιο κοντινό σας αντιπρόσωπο ή κέντρο, ανατρέξτε στον σύνδεσμο **Περισσότερες πληροφορίες σχετικά με τον υπολογιστή VAIO (σελίδα 5)**.

Ενσωματωμένη κάμερα

Γιατί το εικονοσκόπιο δεν εμφανίζει εικόνες ή εμφανίζει εικόνες χαμηλής ποιότητας;

- ❑ Η ενσωματωμένη κάμερα δεν μπορεί να χρησιμοποιηθεί από περισσότερες από μία εφαρμογές λογισμικού. Τερματίστε την τρέχουσα εφαρμογή πριν ξεκινήσετε μια άλλη. Στα μοντέλα μας με **Media Gallery**, δεν μπορείτε να χρησιμοποιήσετε άλλη εφαρμογή κάμερας που χρησιμοποιεί την ενσωματωμένη κάμερα χρησιμοποιώντας ταυτόχρονα τη λειτουργία κινήσεων του **Media Gallery**.
- ❑ Το εικονοσκόπιο ενδέχεται να εμφανίζει κάποιο θόρυβο, για παράδειγμα, οριζόντιες γραμμές, όταν προβάλλετε ένα αντικείμενο που κινείται γρήγορα. Αυτό είναι φυσιολογικό φαινόμενο και δεν αποτελεί ένδειξη βλάβης.
- ❑ Εάν το πρόβλημα παραμένει, επανεκκινήστε τον υπολογιστή.

Γιατί η είσοδος δεδομένων βίντεο από την ενσωματωμένη κάμερα αναστέλλεται για λίγα δευτερόλεπτα;

Η είσοδος βίντεο μπορεί να ανασταλεί για λίγα δευτερόλεπτα εάν:

- ❑ χρησιμοποιηθεί ένα πλήκτρο συντόμευσης μαζί με το πλήκτρο **Fn**.
- ❑ αυξηθεί το φορτίο της μονάδας CPU.

Αυτό είναι φυσιολογικό φαινόμενο και δεν αποτελεί ένδειξη βλάβης.

Γιατί οι καταγεγραμμένες εικόνες είναι χαμηλής ποιότητας;

- ❑ Οι εικόνες που έχουν καταγραφεί κάτω από λάμπα φθορίου μπορεί να εμφανίζουν αντανάκλαση του φωτός.
- ❑ Ενδέχεται να εμφανίζεται ένα σκοτεινό τμήμα στις εικόνες ως θόρυβος.
- ❑ Η περιοχή της ενσωματωμένης κάμερας ή γύρω από αυτήν είναι βρώμικη. Καθαρίστε την περιοχή. Ανατρέξτε στην ενότητα **Πληροφορίες για τη φροντίδα και τη συντήρηση (σελίδα 115)**.

Τι θα πρέπει να κάνω αν οι καταγεγραμμένες εικόνες περιέχουν διακεκομμένα καρτέ και διακοπές ήχου;

- ❑ Οι ρυθμίσεις εφέ στην εφαρμογή λογισμικού σας ενδέχεται να προκαλέσουν την εμφάνιση διακεκομμένων καρτέ. Για περισσότερες πληροφορίες, ανατρέξτε στο αρχείο βοήθειας που συνοδεύει την εφαρμογή λογισμικού.
- ❑ Ενδεχομένως να εκτελούνται περισσότερες εφαρμογές λογισμικού από όσες μπορεί να χειριστεί ο υπολογιστής σας. Τερματίστε τις εφαρμογές που δεν χρησιμοποιείτε τη δεδομένη στιγμή.
- ❑ Αυτό το πρόβλημα ενδέχεται να προκύψει όταν ο υπολογιστής λειτουργεί στο σχέδιο εξοικονόμησης ενέργειας, κατά το οποίο μειώνονται οι επιδόσεις της μονάδας CPU. Ανατρέξτε στην ενότητα **Επιλογή σχεδίου ενέργειας (σελίδα 102)** για να δείτε το τρέχον σχέδιο ενέργειας.

Τι θα πρέπει να κάνω αν, κατά την αναπαραγωγή ταινιών, εμφανίζονται διακεκομμένα καρτέ όταν ο υπολογιστής μου λειτουργεί με τη μπαταρία;

Η μπαταρία έχει αποφορτιστεί. Συνδέστε τον υπολογιστή σας σε πρίζα εναλλασσόμενου ρεύματος.



Τι θα πρέπει να κάνω αν οι καταγεγραμμένες εικόνες τρεμοπαίζουν;

Αυτό συμβαίνει όταν χρησιμοποιείτε την κάμερα κάτω από φωτισμό φθορίου λόγω της ασυμφωνίας μεταξύ της συχνότητας φωτισμού εξόδου και της ταχύτητας του κλείστρου.

Για να μειώσετε το θόρυβο τρεμοπαίγματος, αλλάξτε την κατεύθυνση εστίασης της κάμερας ή τη φωτεινότητα των εικόνων της κάμερας. Σε ορισμένες εφαρμογές λογισμικού, μπορείτε να ορίσετε μια κατάλληλη τιμή σε μία από τις ιδιότητες της κάμερας (π.χ. πηγή φωτός, τρεμόπαιγμα κ.λπ.) για να περιορίσετε το θόρυβο τρεμοπαίγματος.

Δικτύωση (LAN/Ασύρματο LAN)

Τι θα πρέπει να κάνω εάν το εικονίδιο του VAIΟ Smart Network δεν εμφανίζεται στη γραμμή εργασιών;

- ❑ Κάντε κλικ στο εικονίδιο  από τη γραμμή εργασιών και ελέγξτε αν εμφανίζεται το εικονίδιο  του **VAIO Smart Network**.
- ❑ Αν το εικονίδιο  του **VAIO Smart Network** δεν βρίσκεται στη γραμμή εργασιών, κάντε κλικ στην επιλογή **Έναρξη, Όλα τα προγράμματα, VAIΟ Smart Network** και κατόπιν αλλάξτε τη ρύθμιση ώστε να εμφανίζεται το εικονίδιο στη γραμμή εργασιών.

Τι θα πρέπει να κάνω εάν ο υπολογιστής μου δεν μπορεί να συνδεθεί σε ένα σημείο πρόσβασης ασύρματου LAN;

- Η διαθεσιμότητα της σύνδεσης επηρεάζεται από την απόσταση και τυχόν εμπόδια. Ενδέχεται να χρειαστεί να μετακινήσετε τον υπολογιστή σας μακριά από εμπόδια ή κοντά στο σημείο πρόσβασης που χρησιμοποιείτε.
- Βεβαιωθείτε ότι ο διακόπτης **WIRELESS** είναι ενεργοποιημένος και ότι ανάβει η ενδεικτική λυχνία **WIRELESS** στον υπολογιστή σας.
- Βεβαιωθείτε ότι η ισχύς για το σημείο πρόσβασης είναι ενεργή.
- Ακολουθήστε αυτά τα βήματα για να ελέγξετε τις ρυθμίσεις:
 - 1 Κάντε κλικ στο μενού **Έναρξη** και κατόπιν στην επιλογή **Πίνακας Ελέγχου**.
 - 2 Κάντε κλικ στην επιλογή **Προβολή κατάστασης δικτύου και εργασιών** στο στοιχείο **Δίκτυο και Internet**.
 - 3 Κάντε κλικ στην επιλογή **Σύνδεση σε δίκτυο** για να επιβεβαιώσετε την επιλογή του σημείου πρόσβασης σας.
- Βεβαιωθείτε ότι το κλειδί κρυπτογράφησης είναι σωστό.
- Βεβαιωθείτε ότι έχει οριστεί η επιλογή **Μέγιστες επιδόσεις** για το στοιχείο **Ρυθμίσεις ασύρματου προσαρμογέα** στο παράθυρο **Επιλογές παροχής ενέργειας**. Εάν ορίσετε οποιαδήποτε άλλη επιλογή ενδέχεται να προκληθεί βλάβη επικοινωνίας. Για να αλλάξετε τις ρυθμίσεις, ακολουθήστε τα παρακάτω βήματα:
 - 1 Κάντε κλικ στο μενού **Έναρξη** και κατόπιν στην επιλογή **Πίνακας Ελέγχου**.
 - 2 Κάντε κλικ στην επιλογή **Σύστημα και Ασφάλεια** και **Επιλογές παροχής ενέργειας**.
 - 3 Επιλέξτε **Αλλαγή ρυθμίσεων σχεδίου** για το τρέχον σχέδιο παροχής ενέργειας.
 - 4 Κάντε κλικ στο **Αλλαγή ρυθμίσεων παροχής ενέργειας για προχωρημένους**.
 - 5 Κάντε διπλό κλικ στο στοιχείο **Ρυθμίσεις ασύρματου προσαρμογέα** και **Λειτουργία εξοικονόμησης ενέργειας**.
 - 6 Επιλέξτε **Μέγιστες επιδόσεις** από την αναπτυσσόμενη λίστα.

Τι θα πρέπει να κάνω εάν δεν έχω δυνατότητα πρόσβασης στο Internet;

- ❑ Ελέγξτε τις ρυθμίσεις σημείου πρόσβασης. Για περισσότερες πληροφορίες, ανατρέξτε στο εγχειρίδιο που συνοδεύει το σημείο πρόσβασης που διαθέτετε.
- ❑ Βεβαιωθείτε ότι ο υπολογιστής σας και το σημείο πρόσβασης συνδέονται μεταξύ τους.
- ❑ Μετακινήστε τον υπολογιστή σας μακριά από εμπόδια ή κοντά στο σημείο πρόσβασης που χρησιμοποιείτε.
- ❑ Βεβαιωθείτε ότι ο υπολογιστής σας είναι σωστά ρυθμισμένος για να έχει πρόσβαση στο Internet.
- ❑ Βεβαιωθείτε ότι έχει οριστεί η επιλογή **Μέγιστες επιδόσεις** για το στοιχείο **Ρυθμίσεις ασύρματου προσαρμογέα** στο παράθυρο **Επιλογές παροχής ενέργειας**. Εάν ορίσετε οποιαδήποτε άλλη επιλογή ενδέχεται να προκληθεί βλάβη επικοινωνίας. Ακολουθήστε τα βήματα στην ενότητα **Τι θα πρέπει να κάνω εάν ο υπολογιστής μου δεν μπορεί να συνδεθεί σε ένα σημείο πρόσβασης ασύρματου LAN; (σελίδα 144)** για να αλλάξετε τις ρυθμίσεις.

Γιατί η ταχύτητα μεταφοράς δεδομένων είναι μικρή;

- ❑ Η ταχύτητα ασύρματης μεταφοράς ασύρματου LAN επηρεάζεται από την απόσταση και τα εμπόδια ανάμεσα στις συσκευές και τα σημεία πρόσβασης. Άλλοι παράγοντες είναι η διαμόρφωση της συσκευής, οι συνθήκες ραδιοεπικοινωνίας και η συμβατότητα του λογισμικού. Για να μεγιστοποιήσετε την ταχύτητα μεταφοράς δεδομένων, μετακινήστε τον υπολογιστή σας μακριά από εμπόδια ή κοντά στο σημείο πρόσβασης που χρησιμοποιείτε.
- ❑ Εάν χρησιμοποιείτε ένα ασύρματο σημείο πρόσβασης LAN, η συσκευή μπορεί να υπερφορτωθεί προσωρινά ανάλογα με το πόσες άλλες συσκευές επικοινωνούν μέσω του σημείου πρόσβασης.
- ❑ Εάν το σημείο πρόσβασης παρεμβαίνει σε άλλα σημεία πρόσβασης, αλλάξτε το κανάλι σημείου πρόσβασης. Για περισσότερες πληροφορίες, ανατρέξτε στο εγχειρίδιο που συνοδεύει το σημείο πρόσβασης που διαθέτετε.
- ❑ Βεβαιωθείτε ότι έχει οριστεί η επιλογή **Μέγιστες επιδόσεις** για το στοιχείο **Ρυθμίσεις ασύρματου προσαρμογέα** στο παράθυρο **Επιλογές παροχής ενέργειας**. Εάν ορίσετε οποιαδήποτε άλλη επιλογή ενδέχεται να προκληθεί βλάβη επικοινωνίας. Ακολουθήστε τα βήματα στην ενότητα **Τι θα πρέπει να κάνω εάν ο υπολογιστής μου δεν μπορεί να συνδεθεί σε ένα σημείο πρόσβασης ασύρματου LAN; (σελίδα 144)** για να αλλάξετε τις ρυθμίσεις.

Πώς μπορώ να αποφύγω τις διακοπές μεταφοράς δεδομένων;

- ❑ Όταν ο υπολογιστής σας είναι συνδεδεμένος σε ένα σημείο πρόσβασης, ενδέχεται να υπάρξουν διακοπές μεταφοράς δεδομένων εάν πραγματοποιείται ανταλλαγή αρχείου μεγάλου μεγέθους ή όταν ο υπολογιστής βρίσκεται κοντά σε μικροκύματα ή ασύρματα τηλέφωνα.
- ❑ Μετακινήστε τον υπολογιστή σας πιο κοντά στο σημείο πρόσβασης.
- ❑ Βεβαιωθείτε ότι η σύνδεση σημείου πρόσβασης δεν έχει κανένα πρόβλημα.
- ❑ Αλλάξτε το κανάλι σημείου πρόσβασης. Για περισσότερες πληροφορίες, ανατρέξτε στο εγχειρίδιο που συνοδεύει το σημείο πρόσβασης που διαθέτετε.
- ❑ Βεβαιωθείτε ότι έχει οριστεί η επιλογή **Μέγιστες επιδόσεις** για το στοιχείο **Ρυθμίσεις ασύρματου προσαρμογέα** στο παράθυρο **Επιλογές παροχής ενέργειας**. Εάν ορίσετε οποιαδήποτε άλλη επιλογή ενδέχεται να προκληθεί βλάβη επικοινωνίας. Ακολουθήστε τα βήματα στην ενότητα **Τι θα πρέπει να κάνω εάν ο υπολογιστής μου δεν μπορεί να συνδεθεί σε ένα σημείο πρόσβασης ασύρματου LAN;** ([σελίδα 144](#)) για να αλλάξετε τις ρυθμίσεις.

Τι είναι τα κανάλια;

- ❑ Η ασύρματη επικοινωνία LAN χρησιμοποιεί διαχωρισμένες ζώνες συχνοτήτων γνωστές ως κανάλια. Τα κανάλια ασύρματου σημείου πρόσβασης LAN τρίτων μερών μπορεί να προκαθορίζονται σε διαφορετικά κανάλια από τις συσκευές Sony.
- ❑ Εάν χρησιμοποιείτε ένα ασύρματο σημείο πρόσβασης LAN, ανατρέξτε στις πληροφορίες συνδεσιμότητας που περιλαμβάνονται στο εγχειρίδιο το οποίο συνοδεύει το σημείο πρόσβασης που διαθέτετε.

Γιατί διακόπτεται η σύνδεση στο δίκτυο όταν αλλάζω το κλειδί κρυπτογράφησης;

Δύο υπολογιστές με ασύρματη λειτουργία LAN ενδέχεται να χάσουν τη σύνδεση μεταξύ ομότιμων υπολογιστών εάν αλλάξει το κλειδί κρυπτογράφησης. Μπορείτε είτε να αλλάξετε το κλειδί κρυπτογράφησης στο αρχικό του προφίλ είτε να εισαγάγετε εκ νέου το κλειδί και στους δύο υπολογιστές έτσι ώστε να ταιριάζουν τα κλειδιά.

Τεχνολογία BLUETOOTH

Τι θα πρέπει να κάνω εάν άλλες συσκευές BLUETOOTH δεν μπορούν να εντοπίσουν τον υπολογιστή μου;

- ❑ Βεβαιωθείτε ότι και οι δύο συσκευές διαθέτουν ενεργή δυνατότητα λειτουργίας BLUETOOTH.
- ❑ Βεβαιωθείτε ότι ο διακόπτης **WIRELESS** είναι ενεργοποιημένος και ότι ανάβει η ενδεικτική λυχνία **WIRELESS** στον υπολογιστή σας.
- ❑ Όταν ο υπολογιστής σας βρίσκεται σε κατάσταση εξοικονόμησης ενέργειας, δεν μπορείτε να χρησιμοποιήσετε τη λειτουργία BLUETOOTH. Επαναφέρετε τον υπολογιστή στην Κανονική κατάσταση λειτουργίας και ενεργοποιήστε το διακόπτη **WIRELESS**.
- ❑ Η απόσταση μεταξύ του υπολογιστή και της συσκευής ενδέχεται να είναι πολύ μεγάλη. Η ασύρματη τεχνολογία BLUETOOTH λειτουργεί με το βέλτιστο τρόπο όταν οι συσκευές έχουν απόσταση μεταξύ τους έως και 10 μέτρα.

Τι θα πρέπει να κάνω εάν δεν μπορώ να εντοπίσω τη συσκευή BLUETOOTH με την οποία θέλω να επικοινωνήσω;

- ❑ Ελέγξτε εάν η λειτουργία BLUETOOTH της συσκευής με την οποία θέλετε να επικοινωνήσετε είναι ενεργοποιημένη. Ανατρέξτε στις οδηγίες χρήσης της άλλης συσκευής για περισσότερες πληροφορίες.
- ❑ Εάν η συσκευή με την οποία θέλετε να επικοινωνήσετε βρίσκεται ήδη σε επικοινωνία με άλλη συσκευή BLUETOOTH, μπορεί να μη βρεθεί ή να μην μπορεί να επικοινωνήσει με τον υπολογιστή.
- ❑ Για να επιτρέψετε την επικοινωνία άλλων συσκευών BLUETOOTH με τον υπολογιστή σας, ακολουθήστε τα παρακάτω βήματα:
 - 1 Κάντε κλικ στο μενού **Έναρξη** και κατόπιν στην επιλογή **Συσκευές και εκτυπωτές**.
 - 2 Κάντε δεξί κλικ στο εικονίδιο της συσκευής BLUETOOTH και επιλέξτε **Ρυθμίσεις Bluetooth**.
 - 3 Κάντε κλικ στην καρτέλα **Επιλογές** και επιλέξτε το πλαίσιο ελέγχου **Να επιτρέπεται σε συσκευές Bluetooth να εντοπίσουν αυτόν τον υπολογιστή**.

Τι θα πρέπει να κάνω εάν άλλες συσκευές BLUETOOTH δεν μπορούν να συνδεθούν με τον υπολογιστή μου;

- ❑ Ανατρέξτε στις προτάσεις της ενότητας **Τι θα πρέπει να κάνω εάν δεν μπορώ να εντοπίσω τη συσκευή BLUETOOTH με την οποία θέλω να επικοινωνήσω; (σελίδα 148)**.
- ❑ Βεβαιωθείτε ότι έχει γίνει έλεγχος στις ταυτότητες των άλλων συσκευών.
- ❑ Η απόσταση μεταφοράς δεδομένων μπορεί να είναι μικρότερη από 10 μέτρα και εξαρτάται από τα υπάρχοντα εμπόδια μεταξύ των δύο συσκευών, από την ποιότητα των ραδιοκυμάτων και από το λειτουργικό σύστημα ή το λογισμικό που χρησιμοποιείται. Μετακινήστε τον υπολογιστή σας και τις συσκευές BLUETOOTH πιο κοντά μεταξύ τους.

Γιατί η σύνδεση BLUETOOTH είναι αργή;

- ❑ Η ταχύτητα μεταφοράς δεδομένων εξαρτάται από τα εμπόδια ή/και την απόσταση μεταξύ των δύο συσκευών, από την ποιότητα των ραδιοκυμάτων, και από το λειτουργικό σύστημα ή το λογισμικό που χρησιμοποιείται. Μετακινήστε τον υπολογιστή σας και τις συσκευές BLUETOOTH πιο κοντά μεταξύ τους.
- ❑ Η ζώνη 2,4 GHz με την οποία λειτουργούν οι συσκευές BLUETOOTH ή οι συσκευές ασύρματου LAN χρησιμοποιείται από διάφορες συσκευές. Παρότι οι συσκευές BLUETOOTH χρησιμοποιούν τεχνολογία για την ελαχιστοποίηση των παρεμβολών ραδιοσυχνοτήτων από άλλες συσκευές που χρησιμοποιούν την ίδια ζώνη, αυτές οι παρεμβολές ραδιοσυχνοτήτων μπορεί να υποβαθμίσουν την ταχύτητα επικοινωνίας και να μειώσουν την απόσταση ή να προκαλέσουν σφάλματα επικοινωνίας.
- ❑ Εάν στη συσκευή BLUETOOTH με την οποία θέλετε να επικοινωνήσετε χρησιμοποιείται μια έκδοση του προτύπου BLUETOOTH, η οποία δεν είναι ίδια με την έκδοση που χρησιμοποιείται στον υπολογιστή σας, η ταχύτητα επικοινωνίας μειώνεται.
- ❑ Η επικοινωνία υψηλής ταχύτητας μεταξύ του υπολογιστή σας και των συσκευών BLUETOOTH είναι διαθέσιμη όταν αυτές είναι συμβατές με την τεχνολογία υψηλής ταχύτητας BLUETOOTH. Για επικοινωνίες υψηλής ταχύτητας, ενεργοποιήστε αμφότερες τις λειτουργίες ασύρματου LAN και BLUETOOTH στον υπολογιστή.

!
Ορισμένα προφίλ BLUETOOTH δεν υποστηρίζουν επικοινωνίες υψηλής ταχύτητας.

Μπορώ να χρησιμοποιήσω συσκευή με τεχνολογία BLUETOOTH σε αεροπλάνο;

Με την τεχνολογία BLUETOOTH, ο υπολογιστής εκπέμπει σε ραδιοσυχνότητα 2,4 GHz. Σε ορισμένες ευαίσθητες τοποθεσίες, όπως νοσοκομεία και αεροπλάνα, ενδέχεται να επιβάλλονται περιορισμοί στη χρήση συσκευών BLUETOOTH για την αποφυγή παρεμβολών ραδιοσυχνοτήτων. Απευθυνθείτε στο υπεύθυνο προσωπικό για να διαπιστώσετε εάν επιτρέπεται η χρήση της λειτουργίας BLUETOOTH στον υπολογιστή.

Γιατί δεν μπορώ να χρησιμοποιήσω τη λειτουργία BLUETOOTH όταν συνδέομαι στον υπολογιστή μου ως χρήστης με τυπικό λογαριασμό χρήστη;

Η λειτουργία BLUETOOTH ενδέχεται να μην διατίθεται σε χρήστη με τυπικό λογαριασμό χρήστη στον υπολογιστή σας. Συνδεθείτε στον υπολογιστή ως χρήστης με δικαιώματα διαχειριστή.

Γιατί δεν μπορώ να χρησιμοποιήσω τις συσκευές BLUETOOTH όταν πραγματοποιώ εναλλαγή χρηστών;

Εάν πραγματοποιήσετε εναλλαγή χρηστών χωρίς να αποσυνδεθείτε από το σύστημά σας, οι συσκευές BLUETOOTH δεν θα λειτουργήσουν. Πριν πραγματοποιήσετε εναλλαγή χρηστών, αποσυνδεθείτε από το σύστημα. Για να αποσυνδεθείτε από το σύστημά σας, κάντε κλικ στο κουμπί **Έναρξη**, στο βέλος δίπλα στο κουμπί **Τερματισμός λειτουργίας** και μετά στο **Αποσύνδεση**.

Γιατί δεν είναι δυνατή η ανταλλαγή δεδομένων επαγγελματικών καρτών με κινητό τηλέφωνο;

Η λειτουργία ανταλλαγής δεδομένων επαγγελματικών καρτών δεν υποστηρίζεται.

Τι θα πρέπει να κάνω εάν το εικονίδιο του BLUETOOTH δεν εμφανίζεται στη γραμμή εργασιών;

- ❑ Βεβαιωθείτε ότι ο διακόπτης δίπλα από την επιλογή **BLUETOOTH** είναι ρυθμισμένος στην κατάσταση **On** στο παράθυρο **VAIO Smart Network**.
- ❑ Για να εμφανίσετε το εικονίδιο του BLUETOOTH στη γραμμή εργασιών, ακολουθήστε τα παρακάτω βήματα:
 - 1 Κάντε κλικ στο μενού **Έναρξη** και κατόπιν στην επιλογή **Συσκευές και εκτυπωτές**.
 - 2 Κάντε δεξί κλικ στο εικονίδιο της συσκευής BLUETOOTH και επιλέξτε **Ρυθμίσεις Bluetooth**.
 - 3 Κάντε κλικ στις καρτέλα **Επιλογές** και επιλέξτε το πλαίσιο **Εμφάνιση του εικονιδίου Bluetooth στην περιοχή ειδοποιήσεων**.

Οπτικοί δίσκοι

Γιατί ο υπολογιστής μου παγώνει όταν προσπαθώ να διαβάσω έναν δίσκο;

Ο δίσκος τον οποίο προσπαθεί να διαβάσει ο υπολογιστής σας μπορεί να είναι βρώμικος ή να έχει υποστεί ζημιά. Ακολουθήστε τα παρακάτω βήματα:

- 1 Πατήστε τα πλήκτρα **Ctrl+Alt+Delete** και κάντε κλικ στο βέλος δίπλα στο κουμπί **Τερματισμός λειτουργίας** και μετά **Επανεκκίνηση** για να επανεκκινήσετε τον υπολογιστή.

! Η απενεργοποίηση του υπολογιστή σας με τα πλήκτρα **Ctrl+Alt+Delete** ενδέχεται να προκαλέσει απώλεια των μη αποθηκευμένων δεδομένων.

- 2 Αφαιρέστε το δίσκο από τη μονάδα οπτικού δίσκου.
- 3 Εξετάστε το δίσκο για σκόνη ή φθορά. Αν πρέπει να καθαρίσετε το δίσκο, ανατρέξτε στην ενότητα **Δίσκοι (σελίδα 116)** για οδηγίες.

Τι θα πρέπει να κάνω εάν το συρτάρι του δίσκου δεν ανοίγει;

- Βεβαιωθείτε ότι ο υπολογιστής βρίσκεται σε κανονική κατάσταση.
- Πατήστε το κουμπί εξαγωγής δίσκου.
- Εάν το κουμπί εξαγωγής δίσκου δεν λειτουργεί, κάντε κλικ στο μενού **Έναρξη** και **Υπολογιστής**, κάντε δεξιά κλικ στο εικονίδιο της μονάδας οπτικού δίσκου και επιλέξτε **Εξαγωγή**.
- Εάν δεν φέρει αποτέλεσμα καμία από τις πιο πάνω επιλογές, εισαγάγετε ένα λεπτό, ίσιο αντικείμενο (όπως έναν συνδετήρα) στην οπή χειροκίνητης εξαγωγής που βρίσκεται στη μονάδα οπτικού δίσκου.
- Δοκιμάστε να επανεκκινήσετε τον υπολογιστή σας.

Τι θα πρέπει να κάνω εάν κάποιος δίσκος δεν αναπαράγεται σωστά στον υπολογιστή μου;

- ❑ Βεβαιωθείτε ότι έχετε τοποθετήσει το δίσκο στη μονάδα οπτικού δίσκου με την ετικέτα στραμμένη προς τα πάνω.
- ❑ Βεβαιωθείτε ότι το απαραίτητο πρόγραμμα είναι εγκατεστημένο σύμφωνα με τις οδηγίες του κατασκευαστή.
- ❑ Εάν ένας δίσκος είναι βρώμικος ή έχει υποστεί ζημιά, ο υπολογιστής σας θα σταματήσει να ανταποκρίνεται. Ακολουθήστε τα παρακάτω βήματα:
 - 1 Πατήστε τα πλήκτρα **Ctrl+Alt+Delete** και κάντε κλικ στο βέλος δίπλα στο κουμπί **Τερματισμός λειτουργίας** και μετά **Επανεκκίνηση** για να επανεκκινήσετε τον υπολογιστή.
- !
- ❑ Η απενεργοποίηση του υπολογιστή σας με τα πλήκτρα **Ctrl+Alt+Delete** ενδέχεται να προκαλέσει απώλεια των μη αποθηκευμένων δεδομένων.
 - 2 Αφαιρέστε το δίσκο από τη μονάδα οπτικού δίσκου.
 - 3 Εξετάστε το δίσκο για σκόνη ή φθορά. Αν πρέπει να καθαρίσετε το δίσκο, ανατρέξτε στην ενότητα **Δίσκοι (σελίδα 116)** για οδηγίες.
- ❑ Εάν κατά την αναπαραγωγή ενός δίσκου δεν ακούγεται ο ήχος, πραγματοποιήστε μία από τις ακόλουθες ενέργειες:
 - ❑ Η ένταση μπορεί να έχει απενεργοποιηθεί με τα πλήκτρα **Fn+F2**. Πατήστε τα πάλι.
 - ❑ Η ένταση μπορεί να έχει ελαχιστοποιηθεί με τα πλήκτρα **Fn+F3**. Κρατήστε πατημένα τα πλήκτρα **Fn+F4** για να αυξήσετε την ένταση ώστε να ακούγεται ήχος.
 - ❑ Κάντε δεξί κλικ στο εικονίδιο της έντασης του ήχου στη γραμμή εργασιών και κάντε κλικ στην επιλογή **Άνοιγμα του μείκτη έντασης ήχου** για να ελέγξετε τις ρυθμίσεις.
 - ❑ Ελέγξτε τη ρύθμιση έντασης στο μείκτη ήχου.
 - ❑ Εάν χρησιμοποιείτε εξωτερικά ηχεία, ελέγξτε τις ρυθμίσεις έντασης στα ηχεία και τις συνδέσεις ανάμεσα στα ηχεία και τον υπολογιστή σας.

- ❑ Βεβαιωθείτε πως είναι εγκατεστημένο το σωστό λογισμικό προγράμματος οδήγησης. Ακολουθήστε τα παρακάτω βήματα:
 - 1 Κάντε κλικ στο μενού **Έναρξη** και κατόπιν στην επιλογή **Πίνακας Ελέγχου**.
 - 2 Κάντε κλικ στο **Σύστημα και Ασφάλεια**.
 - 3 Κάντε κλικ στο **Σύστημα**.
 - 4 Κάντε κλικ στο στοιχείο **Διαχείριση Συσκευών** στο αριστερό πλαίσιο. Εμφανίζεται το παράθυρο **Διαχείριση Συσκευών** με έναν κατάλογο με τις συσκευές υλικού του υπολογιστή σας. Εάν εμφανιστεί ένα "X" ή ένα θαυμαστικό στην καταχωρημένη συσκευή, ενδέχεται να χρειαστεί να ενεργοποιήσετε τη συσκευή ή να εγκαταστήσετε εκ νέου το λογισμικό προγράμματος οδήγησης.
 - 5 Κάντε διπλό κλικ στη συσκευή της μονάδας οπτικού δίσκου για να ανοίξει η λίστα των μονάδων οπτικού δίσκου του υπολογιστή σας.
 - 6 Κάντε διπλό κλικ στην επιθυμητή συσκευή. Μπορείτε να επιβεβαιώσετε το λογισμικό του προγράμματος οδήγησης επιλέγοντας την καρτέλα **Πρόγραμμα οδήγησης** και κάνοντας κλικ στην επιλογή **Λεπτομέρειες**.
 - 7 Κάντε κλικ στο κουμπί **OK** για να κλείσετε το παράθυρο.
- ❑ Βεβαιωθείτε ότι δεν υπάρχει καμιά αυτοκόλλητη ετικέτα επάνω στο δίσκο. Οι αυτοκόλλητες ετικέτες μπορεί να ξεκολλήσουν όταν ο δίσκος είναι στη μονάδα οπτικού δίσκου και να προκαλέσουν ζημιά ή βλάβη στη μονάδα.
- ❑ Εάν εμφανιστεί μια ειδοποίηση κωδικού περιοχής, ο δίσκος μπορεί να μην είναι συμβατός με τη μονάδα οπτικού δίσκου. Ελέγξτε τη συσκευασία για να βεβαιωθείτε ότι ο κωδικός περιοχής είναι συμβατός με τη μονάδα οπτικού δίσκου.
- ❑ Εάν παρατηρήσετε συγκέντρωση υγρασίας στον υπολογιστή σας, μην χρησιμοποιήσετε τον υπολογιστή για τουλάχιστον μία ώρα. Η συγκέντρωση υγρασίας ενδέχεται να προκαλέσει βλάβη στον υπολογιστή.
- ❑ Βεβαιωθείτε ότι ο υπολογιστής σας τροφοδοτείται με εναλλασσόμενο ρεύμα και προσπαθήστε πάλι να αναπαραγάγετε το δίσκο.

Τι θα πρέπει να κάνω αν δεν είναι δυνατή η αναπαραγωγή μέσω Blu-ray Disc ή αν ο υπολογιστής μου παρουσιάζει ασταθή λειτουργία κατά την αναπαραγωγή Blu-ray Disc;

- ❑ Βεβαιωθείτε ότι η μονάδα οπτικού δίσκου υποστηρίζει το μέσο Blu-ray Disc.
- ❑ Για τη συνεχή αναπαραγωγή Blu-ray Disc με προστασία πνευματικών δικαιωμάτων, πρέπει να ενημερώσετε το κλειδί AACSS. Εάν ένα μήνυμα σας ζητήσει να ενημερώσετε το κλειδί AACSS, ακολουθήστε το μήνυμα.

!

Για να ενημερώσετε το κλειδί AACSS, ο υπολογιστής σας θα πρέπει να είναι συνδεδεμένος στο Internet.

- ❑ Ενδέχεται να μην είναι δυνατή η αναπαραγωγή κάποιου περιεχομένου Blu-ray Disc στον υπολογιστή σας ή η λειτουργία του υπολογιστή σας να είναι ασταθής κατά την αναπαραγωγή Blu-ray Disc. Για την κανονική αναπαραγωγή του περιεχομένου, θα πρέπει να πραγματοποιήσετε λήψη και εγκατάσταση των πιο πρόσφατων ενημερώσεων για το λογισμικό αναπαραγωγής Blu-ray Disc χρησιμοποιώντας το **VAIO Update**. Για πληροφορίες σχετικά με τον τρόπο χρήσης του **VAIO Update**, ανατρέξτε στην ενότητα **Ενημέρωση του υπολογιστή σας (σελίδα 31)**.

Τι θα πρέπει να κάνω εάν δεν μπορώ να γράψω δεδομένα σε έναν δίσκο CD;

- ❑ Μην εκκινήσετε καμία εφαρμογή λογισμικού και μην επιτρέπετε σε καμία εφαρμογή να εκκινείται αυτόματα, ούτε καν στην προστασία οθόνης.
- ❑ Εάν χρησιμοποιείτε δίσκο CD-R/RW με τοποθετημένη αυτοκόλλητη ετικέτα, αντικαταστήστε τον με κάποιον που δεν έχει τοποθετημένη αυτοκόλλητη ετικέτα. Η χρήση δίσκου με τοποθετημένη αυτοκόλλητη ετικέτα μπορεί να προκαλέσει σφάλμα στην εγγραφή ή άλλη βλάβη.

Τι θα πρέπει να κάνω εάν δεν μπορώ να γράψω δεδομένα σε DVD;

- Βεβαιωθείτε ότι χρησιμοποιείτε τον σωστό τύπο εγγραψιμου DVD.
- Ελέγξτε ποια εγγραψιμη μορφή DVD είναι συμβατή με την ενσωματωμένη μονάδα εγγραφής DVD του υπολογιστή σας. Ορισμένες μάρκες εγγραψιμων μέσων DVD δεν λειτουργούν.

Γιατί δεν είναι δυνατή η εγγραφή δεδομένων σε μέσα Blu-ray Disc;

- Βεβαιωθείτε ότι η μονάδα οπτικού δίσκου υποστηρίζει τη λειτουργία εγγραφής Blu-ray Disc.
- Τα μέσα δίσκου BD-R δεν είναι επανεγγραψιμα. Δεν μπορείτε να προσθέσετε ή να διαγράψετε δεδομένα από τα μέσα δίσκου BD-R.

Τί θα πρέπει να κάνω αν η εξωτερική μονάδα οπτικού μου δίσκου δεν λειτουργεί σωστά;

Βεβαιωθείτε ότι η εξωτερική μονάδα οπτικού δίσκου σας είναι συνδεδεμένη σε πηγή εναλλασσόμενου ρεύματος και στην θύρα USB του υπολογιστή σας. Αν δεν είναι συνδεδεμένη, η εξωτερική μονάδα οπτικού δίσκου ενδέχεται να μην λειτουργεί σωστά.

Οθόνη

Γιατί η οθόνη μου είναι κενή;

- ❑ Η οθόνη του υπολογιστή σας μπορεί να μείνει κενή εάν ο υπολογιστής δεν τροφοδοτείται ή περνά σε κατάσταση εξοικονόμησης ενέργειας (Αναστολής λειτουργίας ή Αδρανοποίηση). Εάν ο υπολογιστής είναι στην κατάσταση Αναστολής λειτουργίας για LCD (Εικόνα), πατήστε οποιοδήποτε πλήκτρο για να επαναφέρετε τον υπολογιστή στην Κανονική κατάσταση. Για περισσότερες πληροφορίες, ανατρέξτε στην ενότητα **Χρήση των ρυθμίσεων εξοικονόμησης ενέργειας (σελίδα 28)**.
- ❑ Βεβαιωθείτε ότι ο υπολογιστής σας είναι σωστά συνδεδεμένος με μια πηγή ρεύματος και ότι έχει τεθεί σε λειτουργία και η ενδεικτική λυχνία είναι αναμμένη.
- ❑ Εάν ο υπολογιστής σας λειτουργεί με την μπαταρία, βεβαιωθείτε ότι η μπαταρία είναι σωστά τοποθετημένη και φορτισμένη. Για περισσότερες πληροφορίες, ανατρέξτε στην ενότητα **Χρήση της μπαταρίας (σελίδα 20)**.
- ❑ Εάν η έξοδος εικόνας κατευθύνεται στην εξωτερική οθόνη, πατήστε τα πλήκτρα **Fn+F7**. Για περισσότερες πληροφορίες, ανατρέξτε στην ενότητα **Συνδυασμοί και λειτουργίες με το πλήκτρο Fn (σελίδα 35)**.

Τι θα πρέπει να κάνω αν δεν εμφανίζονται σωστές εικόνες ή βίντεο;

- ❑ Βεβαιωθείτε ότι έχετε επιλέξει **Φυσικά χρώματα (32 bit)** για τα χρώματα της οθόνης, πριν χρησιμοποιήσετε λογισμικό βίντεο/εικόνας ή ξεκινήσετε την αναπαραγωγή DVD. Εάν επιλέξετε οποιαδήποτε άλλη επιλογή, ενδέχεται να μην είναι δυνατή η σωστή εμφάνιση εικόνων από το λογισμικό. Για να αλλάξετε τα χρώματα, ακολουθήστε αυτά τα βήματα:
 - 1 Κάντε δεξί κλικ στην επιφάνεια εργασίας και επιλέξτε **Ανάλυση οθόνης**.
 - 2 Κάντε κλικ στο κουμπί **Ρυθμίσεις για προχωρημένους**.
 - 3 Κάντε κλικ στην καρτέλα **Οθόνη**.
 - 4 Επιλέξτε **Φυσικά χρώματα (32 bit)** στην περιοχή **Χρώματα**.
- ❑ Μην αλλάξετε την ανάλυση ή τα χρώματα της οθόνης κατά τη χρήση λογισμικού βίντεο/εικόνας ή την αναπαραγωγή DVD, επειδή ενδέχεται οι λειτουργίες του συστήματος να είναι ασταθείς ή η αναπαραγωγή/εμφάνιση να μην είναι επιτυχής.

Επιπλέον, συνιστάται να απενεργοποιήσετε την προστασία οθόνης πριν ξεκινήσετε την αναπαραγωγή DVD. Εάν είναι ενεργοποιημένη η προστασία οθόνης, ενδέχεται να ενεργοποιηθεί κατά την αναπαραγωγή του DVD και να εμποδίσει τη σωστή εκτέλεση της αναπαραγωγής. Έχει διαπιστωθεί ότι ορισμένες προστασίες οθόνης αλλάζουν ακόμα και την ανάλυση ή τα χρώματα της οθόνης.

Τι θα πρέπει να κάνω εάν ορισμένα στοιχεία δεν χωρούν στην οθόνη του υπολογιστή;

Ελέγξτε ότι το μέγεθος κειμένου έχει οριστεί σε 100%. Σε αντίθετη περίπτωση, ορισμένα στοιχεία (όπως ένα μενού λογισμικού) μπορεί να μην εμφανίζονται σωστά, ανάλογα με το λογισμικό που χρησιμοποιείτε. Για περισσότερες πληροφορίες σχετικά με τον τρόπο αλλαγής του μεγέθους κειμένου, ανατρέξτε στη **Βοήθεια και υποστήριξη των Windows**.

Τι θα πρέπει να κάνω εάν δεν εμφανίζεται καμία εικόνα στην οθόνη της τηλεόρασής μου ή την εξωτερική οθόνη που είναι συνδεδεμένη στη θύρα εξόδου HDMI;

Βεβαιωθείτε πως χρησιμοποιείτε μια οθόνη συμβατή με το πρότυπο HDCP. Τα περιεχόμενα με προστασία πνευματικών δικαιωμάτων δεν εμφανίζονται σε οθόνη μη συμβατή με το πρότυπο HDCP. Για περισσότερες πληροφορίες, ανατρέξτε στην ενότητα **Σύνδεση τηλεόρασης σε μια θύρα εισόδου HDMI (σελίδα 82)** ή την ενότητα **Σύνδεση μιας οθόνης υπολογιστή ή μιας συσκευής προβολής (σελίδα 80)**.

Τι θα πρέπει να κάνω εάν δεν εμφανίζονται τρισδιάστατες εικόνες στην τηλεόραση 3D που είναι συνδεδεμένη στη θύρα εξόδου HDMI;

- ❑ Αλλάξτε τις ρυθμίσεις για αναπαραγωγή 3D. Για να αλλάξετε τις ρυθμίσεις, κάντε κλικ στο εικονίδιο **3D** που βρίσκεται στην κάτω δεξιά γωνία του παραθύρου **PowerDVD BD**. Για περισσότερες πληροφορίες, ανατρέξτε στο αρχείο βοήθειας του **PowerDVD BD**.
- ❑ Εάν ο υπολογιστής είναι συνδεδεμένος στην τηλεόραση 3D μέσω οπτικοακουστικού ενισχυτή, βεβαιωθείτε ότι ο οπτικοακουστικός ενισχυτής υποστηρίζει την αναπαραγωγή 3D.
- ❑ Ελέγξτε τις ρυθμίσεις ανάλυσης εξόδου HDMI στον υπολογιστή. Εάν η ανάλυση δεν έχει ρυθμιστεί σε 1920 x 1080 ή 1280 x 720, οι εικόνες δεν εμφανίζονται τρισδιάστατα.
- ❑ Επίσης, θα πρέπει να διαβάσετε το εγχειρίδιο που συνοδεύει την τηλεόραση 3D για περισσότερες πληροφορίες σχετικά με την αναπαραγωγή 3D.

Γιατί η οθόνη μου δεν εμφανίζει κάποιο βίντεο;

- ❑ Εάν η έξοδος εικόνας κατευθύνεται στην εξωτερική οθόνη και η εξωτερική οθόνη έχει αποσυνδεθεί, δεν μπορεί να πραγματοποιηθεί προβολή βίντεο στην οθόνη του υπολογιστή. Διακόψτε την αναπαραγωγή του βίντεο, αλλάξτε τη ρύθμιση εξόδου εικόνας στην οθόνη του υπολογιστή και έπειτα ξεκινήστε ξανά την αναπαραγωγή του βίντεο. Για αλλαγή της εξόδου οθόνης, ανατρέξτε στην ενότητα **Επιλογή καταστάσεων λειτουργίας οθόνης (σελίδα 86)**. Διαφορετικά, μπορείτε να πατήσετε τα πλήκτρα **Fn+F7** για να αλλάξετε την έξοδο της εικόνας. Για περισσότερες πληροφορίες, ανατρέξτε στην ενότητα **Συνδυασμοί και λειτουργίες με το πλήκτρο Fn (σελίδα 35)**.
- ❑ Η μνήμη βίντεο του υπολογιστή σας ενδέχεται να μην επαρκεί για την προβολή βίντεο υψηλής ανάλυσης. Στην περίπτωση αυτή, μειώστε την ανάλυση της οθόνης LCD.

Για να αλλάξετε την ανάλυση της οθόνης, ακολουθήστε τα παρακάτω βήματα:

- 1 Κάντε δεξί κλικ στην επιφάνεια εργασίας και επιλέξτε **Ανάλυση οθόνης**.
- 2 Κάντε κλικ στην αναπτυσσόμενη λίστα δίπλα από την επιλογή **Ανάλυση**.
- 3 Μετακινήστε το ρυθμιστικό προς τα επάνω για να αυξήσετε την ανάλυση οθόνης ή προς τα κάτω για να την μειώσετε.



Μπορείτε να ελέγξετε την τιμή της συνολικής διαθέσιμης μνήμης γραφικών και της μνήμης βίντεο. Κάντε δεξί κλικ στην επιφάνεια εργασίας, επιλέξτε **Ανάλυση οθόνης** και κάντε κλικ στην επιλογή **Ρυθμίσεις για προχωρημένους** και στην καρτέλα **Προσαρμογές**. Η τιμή που εμφανίζεται ενδέχεται να διαφέρει από την πραγματική μνήμη του υπολογιστή σας.

Τι θα πρέπει να κάνω εάν η οθόνη μου είναι σκοτεινή;

- ❑ Πατήστε τα πλήκτρα **Fn+F6** για να αυξήσετε τη φωτεινότητα της οθόνης.
- ❑ Η κάλυψη ή παρεμπόδιση του αισθητήρα φυσικού φωτός έχει σαν αποτέλεσμα να σκοτεινιάσει η οθόνη. Βεβαιωθείτε ότι ο αισθητήρας δεν παρεμποδίζεται.

Τι θα πρέπει να κάνω εάν η εξωτερική οθόνη συνεχίζει να μην εμφανίζει καμία εικόνα;

Πατήστε τα πλήκτρα **Fn+F7** για να αλλάξετε την έξοδο εικόνας. Για περισσότερες πληροφορίες, ανατρέξτε στην ενότητα **Συνδυασμοί και λειτουργίες με το πλήκτρο Fn (σελίδα 35)**.

Πώς μπορώ να ενεργοποιήσω το Windows Aero;

Για να ενεργοποιήσετε το Windows Aero, ακολουθήστε τα παρακάτω βήματα:

- 1 Κάντε δεξί κλικ στην επιφάνεια εργασίας και επιλέξτε **Εξατομίκευση**.
- 2 Επιλέξτε το επιθυμητό θέμα από την περιοχή **Θέματα του Aero**.

Για πληροφορίες σχετικά με τις λειτουργίες του Windows Aero, όπως το Windows Flip 3D, ανατρέξτε στην ενότητα **Βοήθεια και υποστήριξη των Windows**.

Εκτύπωση

Τι θα πρέπει να κάνω εάν δεν μπορώ να εκτυπώσω ένα έγγραφο;

- ❑ Βεβαιωθείτε ότι ο εκτυπωτής σας είναι αναμμένος και ότι το καλώδιο του εκτυπωτή είναι καλά συνδεδεμένο στις θύρες του εκτυπωτή και του υπολογιστή.
- ❑ Βεβαιωθείτε ότι ο εκτυπωτής σας είναι συμβατός με το λειτουργικό σύστημα των Windows που βρίσκεται εγκατεστημένο στον υπολογιστή σας.
- ❑ Ενδέχεται να χρειαστεί να εγκαταστήσετε το λογισμικό προγράμματος οδήγησης του εκτυπωτή πριν τον χρησιμοποιήσετε. Για περισσότερες πληροφορίες, ανατρέξτε στο εγχειρίδιο που συνοδεύει τον εκτυπωτή σας.
- ❑ Εάν ο εκτυπωτής δεν λειτουργήσει αφού ο υπολογιστής ξεκινήσει να λειτουργεί μετά από κατάσταση εξοικονόμησης ενέργειας (Αναστολής λειτουργίας ή Αδρανοποίηση), θα πρέπει να κάνετε επανεκκίνηση του υπολογιστή.
- ❑ Εάν ο εκτυπωτής σας διαθέτει λειτουργίες αμφίδρομης επικοινωνίας, η απενεργοποίηση των λειτουργιών στον υπολογιστή μπορεί να κάνει δυνατή την εκτύπωση. Ακολουθήστε τα παρακάτω βήματα:
 - 1 Κάντε κλικ στο μενού **Έναρξη** και κατόπιν στην επιλογή **Συσκευές και εκτυπωτές**.
 - 2 Κάντε δεξί κλικ στο εικονίδιο του εκτυπωτή και επιλέξτε **Ιδιότητες**.
 - 3 Κάντε κλικ στην καρτέλα **Θύρες**.
 - 4 Κάντε κλικ για να ακυρώσετε το πλαίσιο ελέγχου **Ενεργοποίηση υποστήριξης αμφίδρομης επικοινωνίας**.
 - 5 Κάντε κλικ στο κουμπί **OK**.

Αυτή η ενέργεια θα απενεργοποιήσει τις λειτουργίες αμφίδρομης επικοινωνίας του εκτυπωτή σας, όπως μεταφορά δεδομένων, παρακολούθηση κατάστασης και απομακρυσμένος πίνακας.

Μικρόφωνο

Τι θα πρέπει να κάνω εάν το μικρόφωνο δεν λειτουργεί;

- ❑ Εάν χρησιμοποιείτε ένα εξωτερικό μικρόφωνο, βεβαιωθείτε ότι το μικρόφωνο είναι ενεργοποιημένο και σωστά συνδεδεμένο στην υποδοχή μικροφώνου του υπολογιστή σας.
- ❑ Η συσκευή εισόδου ήχου μπορεί να μην έχει ρυθμιστεί σωστά. Για να ρυθμίσετε τη συσκευή εισόδου ήχου, ακολουθήστε την παρακάτω διαδικασία:
 - 1 Κλείστε όλες τις ανοιχτές εφαρμογές.
 - 2 Κάντε κλικ στο μενού **Έναρξη** και κατόπιν στην επιλογή **Πίνακας Ελέγχου**.
 - 3 Κάντε κλικ στο **Υλικό και Ήχος**.
 - 4 Κάντε κλικ στο **Διαχείριση συσκευών ήχου** στο στοιχείο **Ήχος**.
 - 5 Στην καρτέλα **Εγγραφή**, επιλέξτε την επιθυμητή συσκευή για είσοδο ήχου και κάντε κλικ στο **Ορισμός προεπιλογής**.

Πώς μπορώ να αποφύγω την επιστροφή μικροφώνου;

Η επιστροφή μικροφώνου παρουσιάζεται όταν το μικρόφωνο λαμβάνει τον ήχο από μια συσκευή εξόδου ήχου, όπως ένα ηχείο.

Για να αποφύγετε αυτό το πρόβλημα:

- ❑ Κρατήστε το μικρόφωνο μακριά από τη συσκευή εξόδου ήχου.
- ❑ Μειώστε την ένταση των ηχείων και του μικροφώνου.

Ηχεία

Τι θα πρέπει να κάνω εάν δεν ακούγεται ήχος από τα ενσωματωμένα ηχεία μου;

- ❑ Εάν χρησιμοποιείτε ένα πρόγραμμα που διαθέτει το δικό του χειριστήριο έντασης, βεβαιωθείτε ότι το χειριστήριο έντασης είναι σωστά ρυθμισμένο. Για περισσότερες πληροφορίες, ανατρέξτε στο αρχείο βοήθειας του προγράμματος.
- ❑ Η ένταση μπορεί να έχει απενεργοποιηθεί με τα πλήκτρα **Fn+F2**. Πατήστε τα πάλι.
- ❑ Η ένταση μπορεί να έχει ελαχιστοποιηθεί με τα πλήκτρα **Fn+F3**. Κρατήστε πατημένα τα πλήκτρα **Fn+F4** για να αυξήσετε την ένταση ώστε να ακούγεται ήχος.
- ❑ Ελέγξτε τις ρυθμίσεις έντασης ήχου των Windows κάνοντας κλικ στο εικονίδιο της έντασης του ήχου στη γραμμή εργασιών.
- ❑ Η συσκευή εξόδου ήχου μπορεί να μην έχει ρυθμιστεί σωστά. Για αλλαγή της συσκευής εξόδου ήχου, ανατρέξτε στην ενότητα **Πώς μπορώ αλλάξω τη συσκευή εξόδου ήχου; (σελίδα 169)**.

Τι θα πρέπει να κάνω εάν τα εξωτερικά ηχεία μου δεν λειτουργούν;

- ❑ Ανατρέξτε στις προτάσεις της ενότητας **Τι θα πρέπει να κάνω εάν δεν ακούγεται ήχος από τα ενσωματωμένα ηχεία μου; (σελίδα 164)**.
- ❑ Εάν χρησιμοποιείτε ένα πρόγραμμα που διαθέτει το δικό του χειριστήριο έντασης, βεβαιωθείτε ότι το χειριστήριο έντασης είναι σωστά ρυθμισμένο. Για περισσότερες πληροφορίες, ανατρέξτε στο αρχείο βοήθειας του προγράμματος.
- ❑ Βεβαιωθείτε ότι τα ηχεία σας είναι σωστά συνδεδεμένα και ότι η ένταση είναι αρκετή ώστε να μπορείτε να ακούσετε.
- ❑ Βεβαιωθείτε ότι τα ηχεία που διαθέτετε προορίζονται για χρήση με υπολογιστή.
- ❑ Εάν τα ηχεία διαθέτουν κουμπί σίγασης, απενεργοποιήστε το κουμπί.
- ❑ Εάν τα ηχεία απαιτούν εξωτερική τροφοδοσία ρεύματος, βεβαιωθείτε ότι είναι συνδεδεμένα με μια πηγή ρεύματος. Για περισσότερες πληροφορίες, ανατρέξτε στο εγχειρίδιο που συνοδεύει τα ηχεία σας.
- ❑ Ελέγξτε τις ρυθμίσεις έντασης ήχου των Windows κάνοντας κλικ στο εικονίδιο της έντασης του ήχου στη γραμμή εργασιών.
- ❑ Η συσκευή εξόδου ήχου μπορεί να μην έχει ρυθμιστεί σωστά. Για αλλαγή της συσκευής εξόδου ήχου, ανατρέξτε στην ενότητα **Πώς μπορώ αλλάξω τη συσκευή εξόδου ήχου; (σελίδα 169)**.

Επιφάνεια αφής

Τι θα πρέπει να κάνω εάν η επιφάνεια αφής δεν λειτουργεί;

- ❑ Μπορεί να έχετε απενεργοποιήσει την επιφάνεια αφής. Πατήστε τα πλήκτρα **Fn+F1** για να την ενεργοποιήσετε. Ανατρέξτε στην ενότητα **Χρήση της επιφάνειας αφής (σελίδα 38)**.
- ❑ Βεβαιωθείτε ότι δεν υπάρχει συνδεδεμένο ποντίκι στον υπολογιστή σας.
- ❑ Εάν ο δείκτης σταματήσει να κινείται κατά τη διάρκεια της εκτέλεσης κάποιας εφαρμογής λογισμικού, πατήστε τα πλήκτρα **Alt+F4** για να κλείσετε το παράθυρο της εφαρμογής.
- ❑ Αν δεν λειτουργούν τα πλήκτρα **Alt+F4**, πατήστε το πλήκτρο Windows μια φορά και στη συνέχεια το πλήκτρο **→** αρκετές φορές, επιλέξτε **Επανεκκίνηση** με το πλήκτρο **↑** ή **↓** και πατήστε το πλήκτρο **Enter** για να επανεκκινήσετε τον υπολογιστή σας.
- ❑ Αν δεν είναι δυνατή η επανεκκίνηση του υπολογιστή σας, πατήστε τα πλήκτρα **Ctrl+Alt+Delete**, επιλέξτε το βέλος δίπλα στο κουμπί **Τερματισμός λειτουργίας** με τα πλήκτρα **↓** και **→**, πατήστε το πλήκτρο **Enter**, επιλέξτε **Επανεκκίνηση** με το πλήκτρο **↑** ή **↓** και πατήστε το πλήκτρο **Enter** για να επανεκκινήσετε τον υπολογιστή.
- ❑ Εάν το πρόβλημα δεν λυθεί με αυτήν τη διαδικασία, πατήστε και κρατήστε πατημένο το κουμπί λειτουργίας μέχρι να απενεργοποιηθεί ο υπολογιστής.



Η απενεργοποίηση του υπολογιστή σας με τα πλήκτρα **Ctrl+Alt+Delete** ή το κουμπί λειτουργίας ενδέχεται να προκαλέσει απώλεια των μη αποθηκευμένων δεδομένων.

Πληκτρολόγιο

Τι θα πρέπει να κάνω εάν η ρύθμιση του πληκτρολογίου είναι λανθασμένη;

Η διάταξη γλώσσας του πληκτρολογίου του υπολογιστή σας αναγράφεται πάνω στο κουτί συσκευασίας. Εάν επιλέξετε ένα διαφορετικό τοπικό πληκτρολόγιο όταν ολοκληρώσετε τη ρύθμιση των Windows, δεν θα υπάρχει αντιστοιχία στη ρύθμιση των πλήκτρων.

Για να αλλάξετε τη ρύθμιση του πληκτρολογίου, ακολουθήστε τα παρακάτω βήματα:

- 1 Κάντε κλικ στο μενού **Έναρξη** και κατόπιν στην επιλογή **Πίνακας Ελέγχου**.
- 2 Κάντε κλικ στην επιλογή **Ώρα, Γλώσσα και Περιοχή** και, στη συνέχεια, στο **Αλλαγή πληκτρολογίων ή άλλων μεθόδων εισόδου** στην περιοχή **Περιοχή και γλώσσες**.
- 3 Κάντε κλικ στην επιλογή **Αλλαγή πληκτρολογίων** στην καρτέλα **Πληκτρολόγια και γλώσσες**.
- 4 Αλλάξτε τις ρυθμίσεις σύμφωνα με τις προτιμήσεις σας.

Τι θα πρέπει να κάνω εάν δεν μπορώ να χρησιμοποιήσω ορισμένους χαρακτήρες με το πληκτρολόγιο;

Εάν δεν μπορείτε να εισαγάγετε τα **U, I, O, P, J, K, L, M** κ.τ.λ., ενδεχομένως να είναι ενεργοποιημένο το πλήκτρο **Num Lk**. Βεβαιωθείτε ότι η ενδεικτική λυχνία Num lock είναι σβηστή. Εάν η ενδεικτική λυχνία Num lock είναι αναμμένη, πατήστε το πλήκτρο **Fn+Num Lk** για να την απενεργοποιήσετε πριν εισαγάγετε αυτούς τους χαρακτήρες.

Τι θα πρέπει να κάνω εάν δεν μπορώ να χρησιμοποιήσω το αριθμητικό πληκτρολόγιο για την εισαγωγή αριθμών;

Εάν δεν μπορείτε να χρησιμοποιήσετε το αριθμητικό πληκτρολόγιο, ενδέχεται να είναι απενεργοποιημένη η λειτουργία Num Lk. Ελέγξτε εάν η ενδεικτική λυχνία Num lock είναι σβηστή. Εάν η ενδεικτική λυχνία είναι σβηστή, πατήστε το πλήκτρο **Num Lk** ή τα πλήκτρα **Fn+Num Lk** για να την ενεργοποιήσετε πριν εισαγάγετε αριθμούς.

Δισκέτες

Γιατί δεν εμφανίζεται το εικονίδιο "Ασφαλής κατάργηση συσκευών υλικού και εξαγωγή αποθ/κών μέσω" στη γραμμή εργασιών όταν η μονάδα είναι συνδεδεμένη;

Ο υπολογιστής σας δεν αναγνωρίζει τη μονάδα δισκέτας. Πρώτα, βεβαιωθείτε ότι το καλώδιο USB είναι σωστά συνδεδεμένο με τη θύρα USB. Εάν χρειάζεται να διασφαλίσετε τη σύνδεση, περιμένετε μερικά λεπτά έως ότου ο υπολογιστής αναγνωρίσει τη μονάδα. Εάν το εικονίδιο εξακολουθεί να μην εμφανίζεται, ακολουθήστε τα παρακάτω βήματα:

- 1 Κλείστε όλες τις εφαρμογές που χρησιμοποιούν τη μονάδα δισκέτας.
- 2 Περιμένετε έως ότου η ενδεικτική λυχνία στη μονάδα δισκέτας απενεργοποιηθεί.
- 3 Πατήστε το κουμπί εξαγωγής για να αφαιρέσετε το δίσκο και αποσυνδέστε τη μονάδα δισκέτας USB από τον υπολογιστή.
- 4 Συνδέστε ξανά τη μονάδα δισκέτας τοποθετώντας το καλώδιο USB στη θύρα USB.
- 5 Κάντε επανεκκίνηση του υπολογιστή κάνοντας κλικ στο κουμπί **Έναρξη**, στο βέλος δίπλα στο κουμπί **Τερματισμός λειτουργίας** και στο **Επανεκκίνηση**.

Τι θα πρέπει να κάνω εάν δεν μπορώ να γράψω δεδομένα σε μια δισκέτα;

- Βεβαιωθείτε ότι η δισκέτα είναι σωστά τοποθετημένη στη μονάδα.
- Εάν ο δίσκος είναι σωστά τοποθετημένος και εξακολουθείτε να μην μπορείτε να εγγράψετε δεδομένα σε αυτόν, ο δίσκος ενδέχεται να είναι πλήρης ή να προστατεύεται από εγγραφή. Μπορείτε είτε να χρησιμοποιήσετε μια δισκέτα που δεν έχει προστασία εγγραφής είτε να απενεργοποιήσετε τη λειτουργία προστασίας από εγγραφή.

Ήχος/Εικόνα

Πώς μπορώ να απενεργοποιήσω τον ήχο εκκίνησης των Windows;

Για να απενεργοποιήσετε τον ήχο εκκίνησης των Windows, ακολουθήστε τα παρακάτω βήματα:

- 1 Κάντε κλικ στο μενού **Έναρξη** και κατόπιν στην επιλογή **Πίνακας Ελέγχου**.
- 2 Κάντε κλικ στο **Υλικό και Ήχος**.
- 3 Κάντε κλικ στο **Διαχείριση συσκευών ήχου** στο στοιχείο **Ήχος**.
- 4 Στην καρτέλα **Ήχοι**, κάντε κλικ στο πλαίσιο ελέγχου **Αναπαραγωγή του ήχου έναρξης των Windows** για να το αποεπιλέξετε.
- 5 Κάντε κλικ στο κουμπί **OK**.

Πώς μπορώ αλλάξω τη συσκευή εξόδου ήχου;

Εάν δεν ακούτε ήχο από τη συσκευή που είναι συνδεδεμένη σε μια θύρα, όπως η θύρα USB, η θύρα εξόδου HDMI, η οπτική θύρα εξόδου ή η υποδοχή ακουστικών, πρέπει να αλλάξετε τη συσκευή εξόδου ήχου.

- 1 Κλείστε όλες τις ανοιχτές εφαρμογές.
- 2 Κάντε κλικ στο μενού **Έναρξη** και κατόπιν στην επιλογή **Πίνακας Ελέγχου**.
- 3 Κάντε κλικ στο **Υλικό και Ήχος**.
- 4 Κάντε κλικ στο **Διαχείριση συσκευών ήχου** στο στοιχείο **Ήχος**.
- 5 Στην καρτέλα **Αναπαραγωγή**, επιλέξτε την επιθυμητή συσκευή για έξοδο ήχου και κάντε κλικ στο **Ορισμός προεπιλογής**.

Τι θα πρέπει να κάνω εάν δεν ακούγεται ήχος από τη συσκευή εξόδου ήχου που είναι συνδεδεμένη στη θύρα εξόδου HDMI ή στην οπτική θύρα εξόδου ή στην υποδοχή ακουστικών;

- ❑ Πρέπει να αλλάξετε τη συσκευή εξόδου ήχου αν θέλετε να ακούσετε ήχο από τη συσκευή που είναι συνδεδεμένη σε μια θύρα, όπως η θύρα εξόδου HDMI, η οπτική θύρα εξόδου ή η υποδοχή ακουστικών. Για τη λεπτομερή διαδικασία, ανατρέξτε στην ενότητα **Πώς μπορώ αλλάξω τη συσκευή εξόδου ήχου; (σελίδα 169)**.
- ❑ Εάν εξακολουθεί να μην ακούγεται ήχος από τη συσκευή εξόδου ήχου, ακολουθήστε τα παρακάτω βήματα:
 - 1 Ακολουθήστε τα βήματα 1 έως 4 στην ενότητα **Πώς μπορώ αλλάξω τη συσκευή εξόδου ήχου; (σελίδα 169)**.
 - 2 Στην καρτέλα **Αναπαραγωγή**, επιλέξτε το εικονίδιο HDMI ή S/PDIF και κάντε κλικ στο **Ιδιότητες**.
 - 3 Κάντε κλικ στην καρτέλα **Για προχωρημένους**.
 - 4 Επιλέξτε το ρυθμό δειγματοληψίας και το βάθος bit (για παράδειγμα 48.000 Hz, 16 bit) που υποστηρίζει η συσκευή.
 - 5 Κάντε κλικ στο κουμπί **OK**.

Γιατί παρουσιάζονται ηχητικές παρεμβολές ή/και απώλεια καρέ κατά την αναπαραγωγή βίντεο υψηλής ανάλυσης, όπως αυτά που έχουν εγγραφεί με την ψηφιακή βιντεοκάμερα AVCHD;

Η αναπαραγωγή βίντεο υψηλής ανάλυσης απαιτεί αρκετούς πόρους υλικού, όπως CPU, GPU ή απόδοση μνήμης συστήματος στον υπολογιστή σας. Κατά την αναπαραγωγή βίντεο, ορισμένες λειτουργίες ή/και δυνατότητες ενδέχεται να μην είναι διαθέσιμες και ενδέχεται να παρουσιαστούν ηχητικές παρεμβολές, απώλεια καρέ και αποτυχία αναπαραγωγής ανάλογα με τις παραμέτρους του υπολογιστή σας.

"Memory Stick"

Τι θα πρέπει να κάνω εάν δεν μπορώ να χρησιμοποιήσω σε άλλες συσκευές ένα "Memory Stick" που έχει διαμορφωθεί σε υπολογιστή VAIΟ;

Ενδέχεται να χρειαστεί να διαμορφώσετε ξανά το "Memory Stick" σας.

Η διαμόρφωση των "Memory Stick" διαγράφει όλα τα δεδομένα, συμπεριλαμβανομένων και των δεδομένων μουσικής, που είναι αποθηκευμένα σε αυτά. Πριν διαμορφώσετε ξανά κάποιο "Memory Stick", δημιουργήστε εφεδρικά αντίγραφα των σημαντικών δεδομένων και βεβαιωθείτε ότι το "Memory Stick" δεν περιέχει αρχεία που θέλετε να κρατήσετε.

- 1 Αντιγράψτε τα δεδομένα από το "Memory Stick" στην ενσωματωμένη συσκευή αποθήκευσης για να αποθηκεύσετε δεδομένα ή εικόνες.
- 2 Διαμορφώστε το "Memory Stick" ακολουθώντας τα βήματα στην ενότητα **Διαμόρφωση του "Memory Stick"** (σελίδα 57).

Μπορώ να αντιγράψω εικόνες από μια ψηφιακή κάμερα χρησιμοποιώντας το "Memory Stick";

Ναι. Επίσης μπορείτε να δείτε βίντεο κλιπ που έχετε εγγράψει με ψηφιακές κάμερες συμβατές με "Memory Stick".

Γιατί δεν είναι δυνατή η εγγραφή δεδομένων σε "Memory Stick";

Ορισμένα "Memory Stick" διαθέτουν ένα διακόπτη αποτροπής της διαγραφής, προκειμένου να προστατεύονται τα δεδομένα από ακούσια διαγραφή ή αντικατάσταση. Βεβαιωθείτε πως είναι απενεργοποιημένος ο διακόπτης αποτροπής της διαγραφής.

Περιφερειακά

Τι πρέπει να κάνω εάν δεν μπορώ να συνδέσω μια συσκευή USB;

- ❑ Εάν υπάρχει η δυνατότητα, βεβαιωθείτε ότι η συσκευή USB είναι ενεργοποιημένη και χρησιμοποιεί τη δική της παροχή ενέργειας. Για παράδειγμα, εάν χρησιμοποιείτε μια ψηφιακή κάμερα, βεβαιωθείτε ότι η μπαταρία είναι φορτισμένη. Εάν χρησιμοποιείτε έναν εκτυπωτή, βεβαιωθείτε ότι το καλώδιο τροφοδοσίας είναι σωστά συνδεδεμένο στην πρίζα.
- ❑ Δοκιμάστε να χρησιμοποιήσετε μια διαφορετική θύρα USB στον υπολογιστή σας. Το λογισμικό του προγράμματος οδήγησης μπορεί να εγκατασταθεί στη συγκεκριμένη θύρα που χρησιμοποιήσατε την πρώτη φορά που συνδέσατε τη συσκευή.
- ❑ Για περισσότερες πληροφορίες, ανατρέξτε στο εγχειρίδιο που συνοδεύει τη συσκευή USB. Ενδεχομένως να χρειαστείτε να εγκαταστήσετε το λογισμικό πριν συνδέσετε τη συσκευή.
- ❑ Δοκιμάστε να συνδέσετε μια απλή, χαμηλής ενέργειας συσκευή όπως ένα ποντίκι για να ελέγξετε εάν η θύρα λειτουργεί.
- ❑ Οι διανομείς USB μπορεί να εμποδίσουν μια συσκευή να λειτουργήσει λόγω διακοπής ρεύματος. Σας συνιστούμε να συνδέσετε τη συσκευή απευθείας στον υπολογιστή σας, χωρίς διανομέα.

Πληροφορίες για το διεθνές πρόγραμμα ENERGY STAR(R)



Οι ακόλουθες πληροφορίες ισχύουν μόνο για τα εγκεκριμένα προϊόντα ENERGY STAR.

Ως συνεργάτης της ENERGY STAR, η Sony έχει επιβεβαιώσει ότι το προϊόν πληροί τα πρότυπα ENERGY STAR για την ενεργειακή αποδοτικότητα.

Το διεθνές πρόγραμμα εξοπλισμού γραφείου ENERGY STAR είναι ένα διεθνές πρόγραμμα που προωθεί την εξοικονόμηση ενέργειας κατά τη χρήση υπολογιστών και εξοπλισμού γραφείου. Το πρόγραμμα στηρίζει την ανάπτυξη και τη διάδοση των προϊόντων με λειτουργίες που μειώνουν αποτελεσματικά την ενεργειακή κατανάλωση.

Για αναλυτικές πληροφορίες σχετικά με το πρόγραμμα ENERGY STAR, επισκεφτείτε τις ακόλουθες τοποθεσίες Web:

- <http://www.energystar.gov> (Η.Π.Α.)
- <http://www.eu-energystar.org> (Ευρώπη)

Αυτός ο υπολογιστής έχει σχεδιαστεί σύμφωνα με τα πρότυπα ENERGY STAR και παρέχεται με τις ακόλουθες ρυθμίσεις εξοικονόμησης ενέργειας οι οποίες ισχύουν όταν ο υπολογιστής είναι συνδεδεμένος σε πηγή εναλλασσόμενου ρεύματος:

- Ο φωτισμός LCD απενεργοποιείται αυτόματα μετά από 15 λεπτά αδράνειας.
- Ο υπολογιστής τίθεται αυτόματα σε κατάσταση Αναστολής λειτουργίας μετά από 30 λεπτά αδράνειας.

Πατήστε οποιοδήποτε πλήκτρο για να επαναφέρετε τον υπολογιστή στην Κανονική κατάσταση λειτουργίας.

Εμπορικά σήματα

Η επωνυμία SONY και ο λογότυπος SONY αποτελούν σήματα κατατεθέντα της Sony Corporation.

Η επωνυμία VAIO, ο λογότυπος VAIO και τα υπόλοιπα ονόματα προϊόντων ή υπηρεσιών της Sony αποτελούν εμπορικά σήματα ή σήματα κατατεθέντα της Sony Corporation ή των θυγατρικών της.

Το i.LINK είναι μια ονομασία που αναφέρεται στο IEEE 1394.

Τα Intel, Pentium, Intel SpeedStep και Atom είναι εμπορικά σήματα ή σήματα κατατεθέντα της Intel Corporation.

Τα Microsoft, MS-DOS, Windows, Windows Vista, BitLocker, Aero και το λογότυπο Windows είναι εμπορικά σήματα του ομίλου εταιρειών της Microsoft.

Το Blu-ray Disc™, το Blu-ray™, το Blu-ray 3D™, ο λογότυπος Blu-ray Disc και ο λογότυπος Blu-ray 3D είναι εμπορικά σήματα της Blu-ray Disc Association.

Το λεκτικό σήμα BLUETOOTH και οι αντίστοιχοι λογότυποι είναι σήματα κατατεθέντα και ανήκουν στην Bluetooth SIG, Inc. και οποιαδήποτε χρήση αυτών από τη Sony Corporation γίνεται βάσει άδειας. Άλλα εμπορικά σήματα και επωνυμίες είναι αυτά των αντίστοιχων κατόχων τους.

Το Roxio Easy Media Creator είναι εμπορικό σήμα της εταιρείας Sonic Solutions.

Το WinDVD είναι εμπορικό σήμα της Corel Inc.

Το PowerDVD είναι εμπορικό σήμα της CyberLink, Inc.

Τα NVIDIA και 3D Vision είναι σήματα κατατεθέντα ή/και εμπορικά σήματα της NVIDIA Corporation στις Ηνωμένες Πολιτείες και σε άλλες χώρες.

Το ArcSoft και ο λογότυπος ArcSoft είναι σήματα κατατεθέντα της ArcSoft, Inc. Το ArcSoft WebCam Companion είναι εμπορικό σήμα της ArcSoft, Inc.

Το AMD, ο λογότυπος AMD Arrow, το ATI και όλοι οι συνδυασμοί αυτού, τα Radeon, AMD Phenom, AMD Turion, AMD Athlon, AMD Virtualization και AMD-V είναι εμπορικά σήματα της Advanced Micro Devices, Inc.

Ο λογότυπος SD είναι εμπορικό σήμα. 

Ο λογότυπος SDHC είναι εμπορικό σήμα. 

Ο λογότυπος SDXC είναι εμπορικό σήμα. 

Το λεκτικό σήμα ExpressCard και οι αντίστοιχοι λογότυποι ανήκουν στην PCMCIA και οποιαδήποτε χρήση αυτών από τη Sony Corporation γίνεται βάσει άδειας. Άλλα εμπορικά σήματα και επωνυμίες είναι αυτά των αντίστοιχων κατόχων τους.

Το HDMI, ο λογότυπος HDMI και το High-Definition Multimedia Interface είναι εμπορικά σήματα ή σήματα κατατεθέντα της HDMI Licensing LLC.

Το CompactFlash® είναι εμπορικό σήμα της SanDisk Corporation.

Το "PlaceEngine" είναι σήμα κατατεθέν της Koozyt, Inc.

Το "PlaceEngine" αναπτύχθηκε από τη Sony Computer Science Laboratories, Inc. και φέρει την άδεια της Koozyt, Inc.

Το "AVCHD" είναι εμπορικό σήμα της Panasonic Corporation και της Sony Corporation.

Η επωνυμία ENERGY STAR και το σήμα ENERGY STAR είναι σήματα κατατεθέντα στις Η.Π.Α.

Όλες οι υπόλοιπες ονομασίες συστημάτων, προϊόντων και υπηρεσιών είναι εμπορικά σήματα των αντίστοιχων κατόχων τους. Στο παρόν εγχειρίδιο δεν εμφανίζονται τα σύμβολα ™ ή ®.

Οι δυνατότητες και οι προδιαγραφές υπόκεινται σε αλλαγές χωρίς προηγούμενη ειδοποίηση.

Όλα τα υπόλοιπα εμπορικά σήματα είναι εμπορικά σήματα των αντίστοιχων κατόχων τους.

Ενδεχομένως να μην διατίθενται με το μοντέλο σας όλα τα λογισμικά που αναφέρονται παραπάνω.

Δήλωση

© 2011 Sony Corporation. Με την επιφύλαξη κάθε δικαιώματος.

Απαγορεύεται η αναπαραγωγή, η μετάφραση ή η μετατροπή σε οποιαδήποτε αναγνώσιμη από μηχανήματα μορφή, ολόκληρου ή μέρους του παρόντος εγχειριδίου, καθώς και του λογισμικού που περιγράφεται σε αυτό, χωρίς προηγούμενη γραπτή έγκριση.

Η εταιρεία Sony Corporation δεν παρέχει καμία εγγύηση αναφορικά με το παρόν εγχειρίδιο, το λογισμικό ή οποιαδήποτε άλλη πληροφορία που περιέχεται σε αυτό και δια του παρόντος αποποιείται ρητώς κάθε έμμεσης εγγύησης ή ευθύνης σχετικά με την εμπορευσιμότητα ή καταλληλότητα για κάποιον συγκεκριμένο σκοπό σε ό, τι αφορά το παρόν εγχειρίδιο, το λογισμικό ή άλλες σχετικές πληροφορίες. Η εταιρεία Sony Corporation δεν φέρει καμία ευθύνη για οποιαδήποτε συμπτωματική, παρεπόμενη ή ειδική βλάβη είτε αυτή προκύπτει εκ συμβάσεων, αδικοπραξίας ή άλλως πώς, εγειρόμενη από ή σε σχέση με το παρόν εγχειρίδιο, το λογισμικό ή οποιεσδήποτε άλλες πληροφορίες που περιέχονται στο παρόν ή από τη χρήση αυτού.

Στο παρόν εγχειρίδιο δεν εμφανίζονται τα σύμβολα ™ ή ®.

Η εταιρεία Sony Corporation διατηρεί το δικαίωμα να τροποποιήσει το παρόν εγχειρίδιο ή τις πληροφορίες που περιλαμβάνονται σε αυτό οποιαδήποτε χρονική στιγμή χωρίς προηγούμενη ειδοποίηση. Το λογισμικό που περιγράφεται στο παρόν διέπεται από τους όρους ξεχωριστής συμφωνίας άδειας χρήσης.

Η Sony Corporation δεν φέρει καμία ευθύνη και δεν θα σας αποζημιώσει για οποιαδήποτε χαμένη εγγραφή που πραγματοποιήθηκε στον υπολογιστή σας, σε εξωτερικό μέσο εγγραφής ή σε συσκευές εγγραφής ή άλλες σχετικές απώλειες, συμπεριλαμβανομένων και των εγγραφών που δεν πραγματοποιούνται για λόγους, όπως βλάβη του υπολογιστή, ή όταν το περιεχόμενο της εγγραφής χάνεται ή παθαίνει ζημιά ως αποτέλεσμα βλάβης του υπολογιστή ή επιδιόρθωσης που γίνεται σε αυτόν. Η Sony Corporation δεν θα επαναφέρει, ανακτήσει ή δημιουργήσει ακριβή αντίγραφα του περιεχομένου που εγγράφηκε στον υπολογιστή, στο εξωτερικό μέσο εγγραφής ή σε συσκευές εγγραφής σας σε καμία περίπτωση.

