

**SONY**

# Ghid de utilizare

Calculator personal  
Seria VGN-TZ



## Conținut

Înainte de utilizare .....	6
Notă .....	7
ENERGY STAR .....	8
Documentație.....	9
Considerații de ergonomie.....	13
Noțiuni de bază.....	15
Localizarea comenzilor și a porturilor .....	16
Despre indicatorii luminoși.....	22
Conectarea la o sursă de alimentare .....	24
Utilizarea bateriei .....	25
Închiderea în siguranță a computerului.....	32
Cum să utilizați computerul VAIO .....	33
Utilizarea tastaturii .....	34
Utilizarea dispozitivului Touch Pad .....	36
Utilizarea butoanelor cu funcții speciale .....	37
Utilizarea camerei încorporate MOTION EYE .....	38
Utilizarea unității de disc optice.....	39
Utilizarea modului ExpressCard.....	48
Utilizarea suportului Memory Stick .....	52
Utilizarea altor carduri de memorie.....	60
Utilizarea Internetului .....	64

Utilizarea Wireless LAN (WLAN).....	66
Utilizarea funcționalității Bluetooth .....	73
Utilizarea dispozitivelor periferice .....	81
Conectarea la o stație de andocare.....	82
Conectarea difuzoarelor externe.....	90
Conectarea unui monitor extern .....	91
Selectarea modurilor de afișare .....	95
Utilizarea funcției Mai multe monitoare.....	96
Conectarea unui microfon extern .....	98
Conectarea unui dispozitiv Magistrală serială universală (USB).....	99
Conectarea unei imprimante.....	102
Conectarea unui dispozitiv i.LINK.....	103
Conectarea la o rețea (LAN).....	105
Personalizarea computerului VAIO .....	107
Setarea parolei.....	108
Utilizarea autentificării cu amprentă digitală.....	116
Utilizarea cipului Trusted Platform Module (TPM) .....	124
Configurarea computerului cu ajutorul VAIO Control Center.....	131
Utilizarea utilitarului VAIO Status Monitor .....	132
Utilizarea modurilor de economisire a energiei.....	133
Gestionarea energiei prin intermediul VAIO Power Management .....	138
Modificarea setărilor de performanță.....	140
Protejarea datelor împotriva utilizării neautorizate.....	141
Configurarea modemului .....	143
Protejarea hard diskului .....	145

Efectuarea de upgrade la computerul VAIO .....	147
Înlocuirea memoriei.....	148
Măsuri de siguranță .....	154
La manipularea ecranului LCD.....	155
La utilizarea sursei de alimentare.....	156
La manipularea computerului .....	157
La utilizarea camerei încorporate MOTION EYE.....	159
La manipularea dischetelor.....	160
La manipularea discurilor.....	161
La utilizarea bateriei .....	162
La utilizarea căștilor .....	163
La manipularea suportului Memory Stick .....	164
La manipularea hard diskului .....	165
La actualizarea computerului.....	166
Depanarea.....	167
Computerul .....	169
Securitatea sistemului.....	178
Bateria.....	179
Camera încorporată MOTION EYE .....	181
Internetul .....	184
Lucrul în rețea .....	186
Tehnologia Bluetooth.....	189
Discurile optice .....	194
Afișajul.....	198

Imprimarea.....	202
Microfonul .....	203
Mouse-ul .....	204
Difuzoarele .....	205
Dispozitivul touch pad .....	206
Tastatura .....	207
Dischetele .....	208
Audio/Video .....	209
Suportul Memory Stick .....	211
Dispozitivele periferice.....	213
Stația de andocare.....	214
Opțiuni de asistență .....	215
Informații despre Asistența Sony .....	215
e-Support.....	216
Mărci comerciale .....	218

# Înainte de utilizare

Felicitări pentru achiziționarea acestui computer Sony VAIO® și bine ați venit la această prezentare a ghidului de utilizare. Sony a combinat cele mai performante tehnologii audio, video, de calcul și de comunicații pentru a furniza cele mai moderne computere personale.

! Imaginile din exterior prezentate în acest manual pot fi ușor diferite față de computerul dumneavoastră.

## Notă

© 2008 Sony Corporation. Toate drepturile rezervate.

Acest manual și aplicațiile software descrise aici, în întregime sau parțial, nu pot fi reproduse, traduse sau reduse la o formă prin care să poată fi citite de sisteme automate, fără aprobare prealabilă, în scris.

Sony Corporation nu oferă nicio garanție în ceea ce privește acest manual, software-ul sau alte informații, conținute de prezentul și prin prezentul, renunță în mod expres la orice garanții implicite sau condiții de comercializare sau conformitate pentru un motiv anume cu privire la acest manual, la software sau alte astfel de informații. Sony Corporation nu va fi responsabilă în nicio situație pentru daunele incidentale, ulterioare sau speciale, rezultate în urma prejudiciilor, contractelor sau în alt mod, produse ca urmare sau în legătură cu acest manual, cu software-ul sau cu alte informații conținute în acest manual sau cu folosirea acestuia.

În manual nu sunt prezente mărcile <sup>TM</sup> sau ®.

Sony Corporation își rezervă dreptul de modifica acest manual sau informațiile conținute de acesta în orice moment, fără notificare. Software-ul descris în prezentul este guvernat de termenii unui acord de licență de utilizare separat.

## ENERGY STAR



Ca Partener Energy Star, Sony a stabilit că acest produs respectă directivele ENERGY STAR pentru folosirea eficientă a energiei. Programul Internațional pentru Echipamente de Birou ENERGY STAR este un program internațional ce promovează economisirea de energie la utilizarea computerelor și echipamentelor de birou. Programul sprijină dezvoltarea și răspândirea de produse cu funcții care reduc eficient consumul de energie.

Pentru informații detaliate despre programul ENERGY STAR, vizitați următoarele site-uri Web:

- <http://www.energystar.gov> (S.U.A.)
- <http://www.eu-energystar.org> (Europa)

Acest computer este proiectat pe baza standardelor ENERGY STAR și se livrează cu următoarele setări de economisire a energiei:

- Iluminarea de fundal a ecranului LCD se dezactivează automat după o perioadă de inactivitate de aproximativ 15 minute.
- Computerul intră automat în modul Repaus după o perioadă de inactivitate de aproximativ 30 de minute.

Apăsați pe orice tastă pentru a aduce computerul din nou în modul Normal.

Pentru informații detaliate despre modurile de economisire a energiei, consultați **Utilizarea modurilor de economisire a energiei (pagina 133)**.



## Documentație

Documentația include informații imprimate și îndrumări de utilizare ce pot fi citite pe computerul dumneavoastră VAIO.

### Documentația imprimată

- ❑ **Ghid scurt de utilizare** — Descrie procesul de la despachetarea până la pornirea computerului VAIO.
- ❑ **Ghid de depanare și recuperare** — Conține soluții la probleme obișnuite și pentru funcționările incorecte ale computerului, o explicație despre cum să faceți o copie de rezervă a datelor dumneavoastră, cum să recuperați sistemul și surse de informații de asistență.
- ❑ **Instant Mode** — Furnizează un ghid de utilizare a Instant Mode.
- ❑ **Reglementări, Garanție, Acord de licență utilizator final și Suport tehnic** — Conține condițiile Sony de garanție Ghid de reglementări privind siguranța, Ghid de reguli privind siguranța referitoare la modem, Ghid de reguli privind siguranța referitoare la rețeaua LAN wireless, Ghid de reguli privind siguranța referitoare la rețea WAN wireless, Ghid de reglementări referitoare la conexiunea Bluetooth, Acord de licență a aplicațiilor software cu utilizatorul final și informații despre Servicii de asistență Sony.

## Documentație neimprimată

- ❑ **Ghid de utilizare** (acest manual) — Conține caracteristici ale computerului. De asemenea, include informații despre programele software furnizate odată cu furnizarea computerului, precum și informații cu privire la soluționarea problemelor des întâlnite. **Ghidul de utilizare** este furnizat în format PDF, pentru a-l putea accesa și imprima cu ușurință.

Pentru a vizualiza acest ghid pe ecran:

- 1 Faceți dublu clic pe pictograma **VAIO User Guide** de pe desktop.
- 2 Deschideți folderul corespunzător limbii dvs.
- 3 Selectați ghidul pe care doriți să îl citiți.



Puteți căuta manual ghidurile de utilizare accesând **Computer > VAIO (C:) (partiția C) > Documentation > Documentation** și deschizând folderul pentru limba dumneavoastră.

Pentru a vă deplasa la siturile Web prezentate în acest manual, făcând clic pe URL-ul respectiv, care începe cu <http://>, computerul trebuie să fie conectat la Internet.

- ❑ **Specificații** — Specificații online descrie configurațiile hardware și software ale computerului VAIO.

Pentru a vizualiza specificațiile online:

- 1 Conectați-vă la Internet.
- 2 Accesați site-ul Web Sony de asistență online la adresa <http://www.vaio-link.com>.



Este posibil să aveți un disc separat pentru documentația celorlalte accesorii din pachet.

## My Club VAIO

În **My Club VAIO** puteți găsi:

**Accessories**

Doriți să sporiiți capacitatea computerului? Faceți clic pe această pictogramă și aruncați o privire la accesoriile compatibile.

**Software**

Vă simțiți creativ? Faceți clic pe această pictogramă pentru o prezentare generală a software-ului și consultați opțiunile noastre de îmbunătățire.

**Wallpapers**

Faceți clic pe această pictogramă pentru a vedea cele mai populare tapete Sony și Club VAIO.

**Links**

Faceți clic pe această pictogramă pentru a vedea cele mai populare site-uri Sony și Club VAIO.

## Ajutor și Asistență Windows

**Ajutor și Asistență Windows** este o resursă cuprinzătoare pentru sfaturi practice, asistenți de instruire și demonstrații pentru care vă ajută să învățați cum să utilizați computerul.

Folosiți funcția de Căutare, Index sau cuprinsul pentru a vedea toate resursele de ajutor pentru Windows, inclusiv cele de pe Internet.

Pentru a accesa fișierele de **Ajutor și Asistență Windows**, faceți clic pe **Start** , apoi pe **Ajutor și Asistență**. Sau accesați **Ajutor și Asistență Windows** ținând apăsată tasta Microsoft Windows și apăsând pe tasta **F1**.

## Surse suplimentare

- ❑ Consultați fișierele de Ajutor din software-ul pe care îl folosiți, pentru informații detaliate despre funcții și soluționarea problemelor.
- ❑ Accesați <http://www.club-vaio.com> pentru a găsi asistenți de instruire online despre software-ul VAIO preferat.

## Considerații de ergonomie

Veți folosi acest computer ca dispozitiv portabil în diferite medii. În măsura posibilităților, încercați să țineți cont de următoarele considerații ergonomice atât pentru utilizarea staționară, cât și pentru utilizarea portabilă:

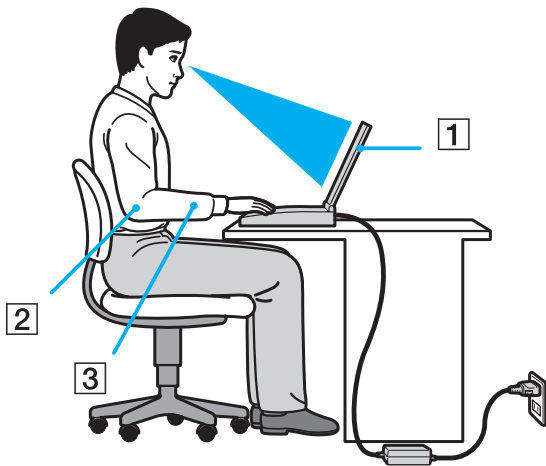

- ❑ **Poziția computerului** – Așezați computerul direct în fața dumneavoastră (1). Țineți antebrațele în poziție orizontală (2), cu încheieturile într-o poziție neutră, confortabilă (3) în timp ce folosiți tastatura, dispozitivul touch pad-ul sau mouse-ul extern. Lăsați brațele să atârne natural, pe lângă corp. Faceți pauze în timpul sesiunilor de utilizare a computerului. Utilizarea excesivă a computerului poate tensiona ochii, mușchii sau tendoanele.
- ❑ **Mobila și postura** – Stați pe un scaun cu spătar bun. Ajustați nivelul scaunului în așa fel încât tălpile să stea pe podea. Un suport pentru picioare vă poate face să vă simțiți mai confortabil. Stați într-o poziție dreaptă, relaxată și evitați să vă aplecați în față sau să vă lăsați prea mult pe spate.

- ❑ **Unghiul de vizualizare a ecranului computerului** – Folosiți funcția de înclinare a ecranului pentru a găsi cea mai bună poziție. Puteți reduce tensionarea ochilor și oboseala mușchilor prin ajustarea înclinării ecranului în poziția potrivită. Ajustați, de asemenea, luminozitatea ecranului.
- ❑ **Iluminarea** – Alegeți o locație în care ferestrele și luminile nu creează strălucire și nu se reflectă în ecran. Folosiți iluminarea indirectă pentru a evita petele luminoase de pe ecran. Iluminarea corespunzătoare aduce un plus de confort și de eficiență a lucrului.
- ❑ **Poziționarea unui monitor extern** – Atunci când folosiți un monitor extern, așezați monitorul la o distanță confortabilă. Asigurați-vă că ecranul monitorului este la nivelul ochilor sau un pic mai jos atunci când stați în fața monitorului.

## Noțiuni de bază

Această secțiune descrie cum să începeți să utilizați computerul VAIO.

- ❑ **Localizarea comenzilor și a porturilor** ([pagina 16](#))
- ❑ **Despre indicatorii luminoși** ([pagina 22](#))
- ❑ **Conectarea la o sursă de alimentare** ([pagina 24](#))
- ❑ **Utilizarea bateriei** ([pagina 25](#))
- ❑ **Închiderea în siguranță a computerului** ([pagina 32](#))

## Localizarea comenzilor și a porturilor

Petreceți câteva momente identificând comenzile și porturile prezentate în paginile următoare.

! Este posibil ca aspectul computerului dvs. să difere de cel al computerului prezentat în acest manual, din cauza variației specificațiilor. De asemenea, este posibil să difere în unele țări sau regiuni.

### Partea frontală

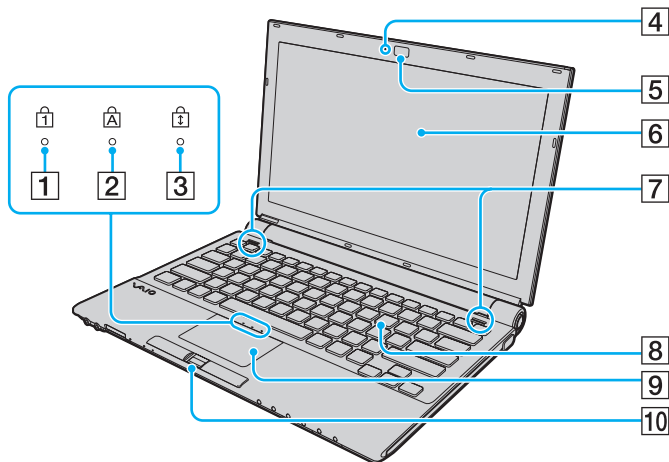

- 1 Indicator Num lock ([pagina 22](#))
- 2 Indicator Caps lock ([pagina 22](#))
- 3 Indicator Scroll lock ([pagina 22](#))
- 4 Indicator cameră încorporată **MOTION EYE** ([pagina 22](#))
- 5 Cameră încorporată **MOTION EYE** ([pagina 38](#))
- 6 Ecran LCD ([pagina 155](#))
- 7 Difuzoare încorporate (stereo)
- 8 Tastatură ([pagina 34](#))
- 9 Touch pad ([pagina 36](#))
- 10 Senzor amprentă\* ([pagina 116](#))

\* Doar la anumite modele.



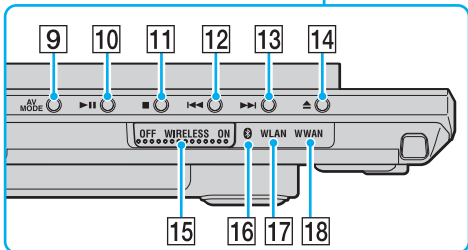
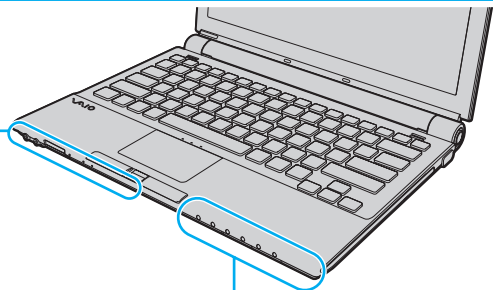
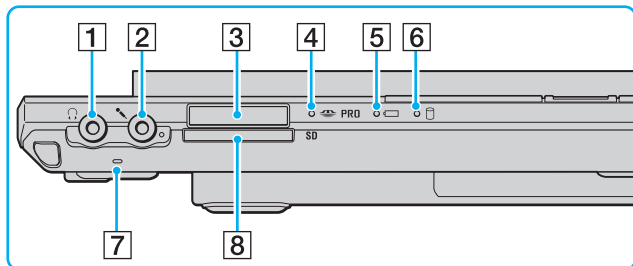

- 1 Conector pentru căști (pagina 90)
  - 2 Conector pentru microfon (pagina 98)
  - 3 Fantă Memory Stick<sup>\*1</sup> (pagina 55)
  - 4 Indicator Media Access (pagina 22)
  - 5 Indicator baterie (pagina 22)
  - 6 Indicator unitate de hard disk (pagina 22)
  - 7 Microfon încorporat (mono)
  - 8 Fantă pentru cartelă de memorie **SD** (pagina 60)
  - 9 Butonul **AV MODE** (pagina 37)
  - 10 Buton Redare/Pauză (pagina 37)
  - 11 Buton oprire (pagina 37)
  - 12 Buton înapoi (pagina 37)
  - 13 Buton înainte (pagina 37)
  - 14 Buton de scoatere a unității de disc (pagina 37)
  - 15 Comutator **WIRELESS** (pagina 66)
  - 16 Indicator Bluetooth (pagina 22)
  - 17 Indicator **WLAN** (LAN fără fir) (pagina 22)
  - 18 Indicator **WWAN** (rețea de arie largă fără fir)<sup>\*2</sup> (pagina 22)
- <sup>\*1</sup> Computerul dvs. este compatibil cu suporturi Memory Stick, atât de dimensiune standard, cât și cu cele de dimensiune duo.
- <sup>\*2</sup> Doar la anumite modele.

În spate

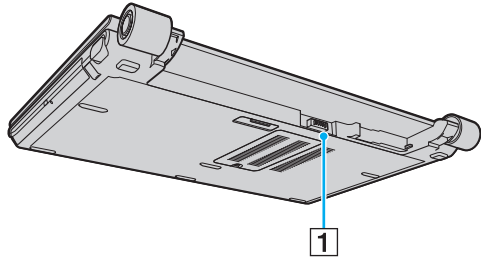

**1** Conector baterie ([pagina 25](#))

## Dreapta

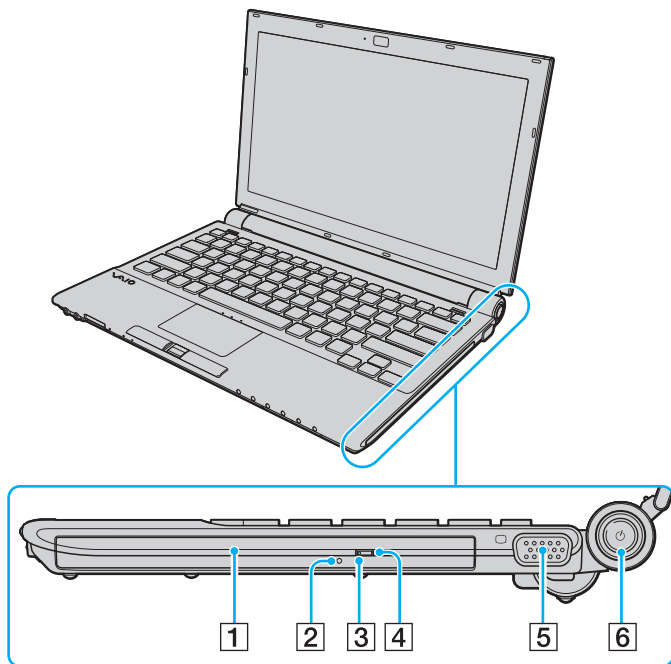

- 1 Unitate de disc optică (pagina 39)
- 2 Orificiu scoatere manuală (pagina 194)
- 3 Indicator unitate de disc optică (pagina 22)
- 4 Buton de scoatere a unității (pagina 39)
- 5 Port monitor (VGA) (pagina 91)
- 6 Buton / indicator alimentare (pagina 22)

## Stânga

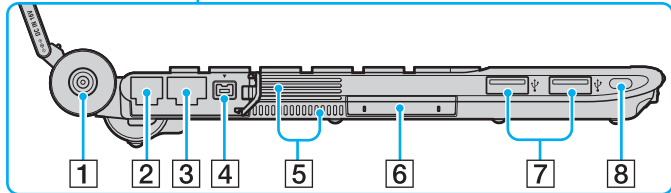
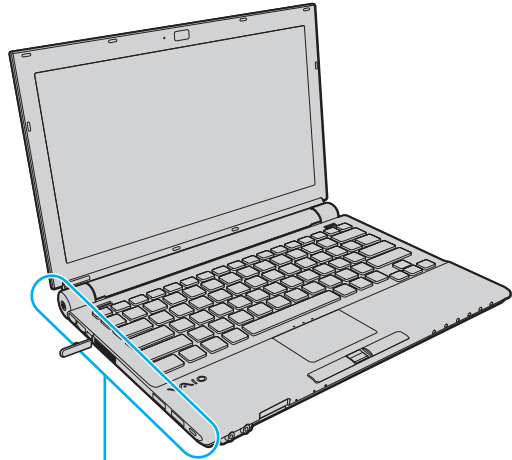

- 1 Port **DC IN** (pagina 24)
- 2 Port modem (pagina 64)
- 3 Port rețea (Ethernet) (pagina 105)
- 4 Port i.LINK (IEEE 1394) S400 (pagina 103)
- 5 Orificii de ventilare
- 6 Fantă ExpressCard/34 (pagina 48)
- 7 Porturi Hi-Speed USB (USB 2.0)\* (pagina 99)
- 8 Fantă securitate

\* Suportă viteze mari/complete/mici.



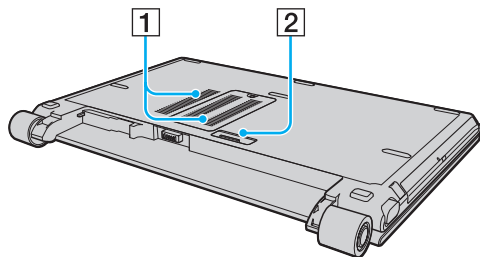



## Dedesubt



- 1 Orificii de ventilare
- 2 Conector stație de andocare ([pagina 83](#))

## Despre indicatorii luminoși

Computerul este echipat cu următorii indicatori luminoși.

Indicator	Funcții
Alimentare 	Iluminează atunci când computerul este alimentat, clipește când computerul este în modul Inactivitate și se stinge atunci când computerul este în modul Hibernare sau când este oprit.
Baterie 	Iluminează atunci când computerul folosește energia bateriei, clipește atunci când bateria este descărcată și clipește rapid atunci când bateria se încarcă.
Media Access	Iluminează atunci când se citesc sau se scriu date de pe/pe o cartelă de memorie. (Nu activați modul Inactivitate și nu opriți computerul atunci când acest indicator este aprins.) Dacă indicatorul este stins, cartela de memorie nu este în uz.
Camera încorporată <b>MOTION EYE</b>	Iluminează atunci când camera încorporată <b>MOTION EYE</b> este în uz.
Unitate de disc optică	Iluminează atunci când se citesc sau se scriu date de pe/pe discul optic. Atunci când indicatorul este stins, unitatea optică de disc nu este în uz.
Unitate de hard disk 	Iluminează când se citesc sau se scriu date de pe/pe unitatea de stocare cu memorie flash încorporată sau de pe/pe unitatea de hard disk <sup>*1</sup> . Nu activați modul Inactivitate și nu opriți computerul atunci când acest indicator este aprins.
Num lock 	Apăsați pe tasta <b>Num Lk</b> pentru a activa tastatura numerică. Apăsați încă o dată pentru a dezactiva tastatura numerică. Tastatura numerică nu este activă atunci când indicatorul este stins.
Caps lock 	Apăsați pe tasta <b>Caps Lock</b> pentru a scrie cu majuscule. Dacă apăsați pe tasta <b>Shift</b> în timp ce indicatorul este aprins, veți scrie din nou cu litere mici. Apăsați încă o dată pe această tastă, pentru a stinge indicatorul. Când indicatorul Caps lock este stins se revine la scrierea cu litere mici.
Scroll lock 	Apăsați pe tasta <b>Scr Lk</b> pentru a schimba felul în care se derulează imaginea. Când indicatorul Scroll lock este stins se revine la derularea normală. Tasta <b>Scr Lk</b> funcționează în mod diferit în funcție de programul pe care îl utilizați și nu funcționează cu toate programele.

Indicator	Funcții
Tehnologie Bluetooth 	Iluminează atunci când comutatorul <b>WIRELESS</b> este setat la <b>ON</b> și s-a activat tehnologia Bluetooth.
Wireless LAN	Iluminează atunci când funcția „LAN fără fir” este activă.
Wireless WAN <sup>*2</sup>	Iluminează atunci când funcția „Rețea de arie largă fără fir” este activă.

\*1 În funcție de modelul achiziționat, computerul dvs. este echipat cu o unitate de stocare de memorie flash încorporată și/sau cu o unitate de hard disk. Consultați specificațiile online pentru a găsi informații despre configurația dispozitivului de stocare instalat pe computerul dvs.

\*2 Doar la anumite modele.

## Conectarea la o sursă de alimentare

Puteți folosi fie un adaptor AC, fie o baterie reîncărcabilă ca sursă de alimentare pentru computer.

### Utilizarea adaptorului AC



Folosiți pentru conectare doar adaptorul AC furnizat.

Pentru a folosi adaptorul AC

- 1 Conectați un capăt al cablului de alimentare (1) la adaptorul AC (3).
- 2 Conectați celălalt capăt al cablului de alimentare la o priză AC (2).
- 3 Conectați cablul atașat la adaptorul AC (3) la portul **DC IN** (4) de pe computer sau de pe stația de andocare opțională.

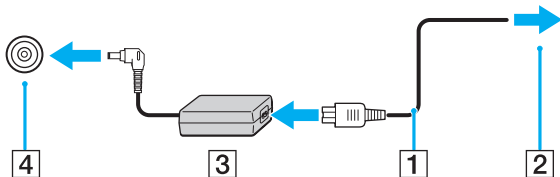

Pentru a deconecta complet computerul de la sursa de curent alternativ, deconectați adaptorul AC.

Asigurați-vă că priza AC este ușor de accesat.

Dacă nu utilizați computerul o perioadă lungă de timp, activați modul Hibernare. Consultați **Utilizarea modului Hibernare (pagina 136)**. Acest mod de economisire a energiei reduce timpul de închidere și de reluare a activității.



## Utilizarea bateriei

Bateria furnizată odată cu livrarea computerului nu este încărcată în întregime în momentul livrării.

### Instalarea bateriei

Pentru a instala bateria

- 1 Închideți computerul și închideți capacul ecranului LCD.
- 2 Glisați spre interior comutatorul de baterie **LOCK** (1).

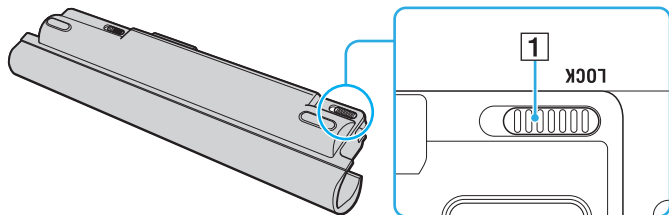

- 3 Introduceți bateria în compartimentul său glisând-o ușor în diagonală, în direcția indicată de săgețile de orientare (2) de pe laturile compartimentului.

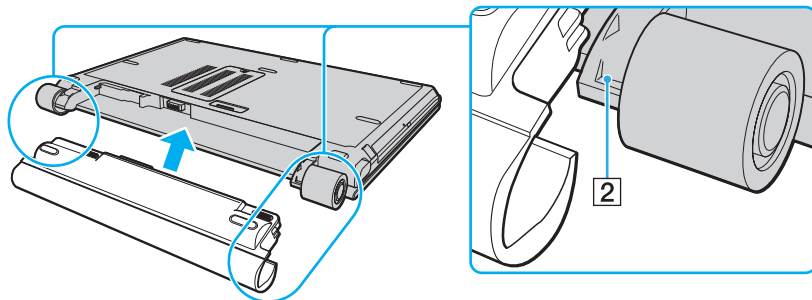

- 4 Rotiți bateria în direcția indicată de săgeată și împingeți-o în compartiment până când se fixează la locul său.

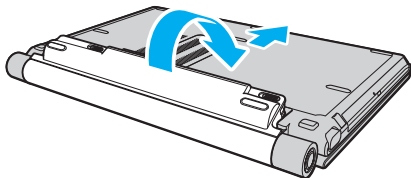

- 5 Glisați comutatorul **LOCK** spre exterior pentru a securiza bateria în computer.



Când computerul este conectat direct la o sursă de curent alternativ și are o baterie instalată, folosește curent de la priza AC.



Unele baterii reîncărcabile nu respectă standardele Sony de calitate și siguranță. Din motive de securitate acest computer funcționează doar cu baterii Sony proiectate pentru acest model. Dacă instalați un alt tip de baterie, aceasta nu se încarcă, iar computerul nu va funcționa.

## Încărcarea bateriei

Bateria furnizată odată cu livrarea computerului nu este încărcată în întregime în momentul livrării.

Pentru a încărca bateria

1 Instalați bateria.

2 Conectați adaptorul AC la calculator.

Computerul încarcă automat bateria (indicatorul luminos clipește mai rapid în timpul încărcării bateriei). În momentul în care bateria atinge nivelul maxim de încărcare pe care l-ați selectat prin intermediul funcției de întreținere a bateriei, indicatorul se stinge. Pentru a selecta nivelul de încărcare maxim dorit prin intermediul funcției de întreținere a bateriei, consultați **Pentru a utiliza funcția de întreținere a bateriei (pagina 29)**.

Starea indicatorului luminos al bateriei	Semnificație
Aprins	Computerul folosește energia bateriei.
Clipește	Bateria este pe punctul de a se descărca.
Clipește mai rapid	Se încarcă bateria.
Stins	Computerul folosește sursa de curent alternativ.

! Încărcați bateria respectând instrucțiunile din acest manual cu privire la încărcarea bateriei pentru prima oară.



Atunci când bateria este descărcată, indicatorul bateriei și cel de alimentare clipesc.

Țineți bateria în computer, dacă acesta este conectat direct la sursa de curent alternativ. Bateria continuă să se încarce în timp ce utilizați computerul.

Dacă nivelul bateriei scade sub 10%, trebuie fie să conectați adaptorul AC pentru a reîncărca bateria, fie să închideți computerul și să instalați o baterie încărcată.

Bateria furnizată odată cu livrarea computerului este o baterie litiu ion și poate fi reîncărcată oricând. Încărcarea unei baterii parțial descărcate nu afectează durata de viață a acesteia.

Indicatorul luminos al bateriei rămâne aprins în timp ce folosiți bateria ca sursă de energie. Când durata de viață a bateriei este aproape de sfârșit, indicatorul acesteia și indicatorul de alimentare încep să clipească.

În cazul unor aplicații software și al unor dispozitive periferice, este posibil ca computerul să nu intre în modul Hibernare chiar dacă durata de viață a bateriei se apropie de sfârșit. Pentru a evita pierderea de date atunci când folosiți energie de la baterie, salvați frecvent datele și activați manual un mod de administrare a energiei, precum Inactivitate sau Hibernare.

Dacă bateria se descarcă atunci când computerul intră în modul Repaus, veți pierde toate datele nesalvate. Revenirea la starea de lucru anterioară este imposibilă. Pentru a evita pierderea de date, salvați frecvent datele.

Când computerul este conectat direct la o sursă de curent alternativ și are o baterie instalată, folosește curent de la priza AC.

## Pentru a utiliza funcția de întreținere a bateriei

Aveți posibilitatea să selectați nivelul de încărcare maxim dorit prin intermediul funcției de întreținere a bateriei, pentru a reduce deteriorarea bateriei.

- 1 Faceți clic pe **Start, Toate programele**, apoi pe **VAIO Control Center**.  
Se afișează fereastra **VAIO Control Center**.
- 2 Faceți dublu clic pe **Power Management**, apoi pe **Battery Care Function**.
- 3 Faceți clic pentru a selecta caseta **Enable Battery Care Function**.
- 4 Selectați nivelul maxim de încărcare dorit.
- 5 Faceți clic pe **OK**.

## Îndepărtarea bateriei

! Este posibil să pierdeți date dacă scoateți bateria în timp ce computerul este pornit și nu este conectat la adaptorul AC sau dacă scoateți bateria în timp ce computerul este în modul Inactivitate.

Pentru a scoate bateria

- 1 Închideți computerul și închideți capacul ecranului LCD.
- 2 Glisați comutatorul de baterie **LOCK** (1) spre interior, apoi glisați și țineți clapeta **RELEASE** (2) a bateriei de sub computer.

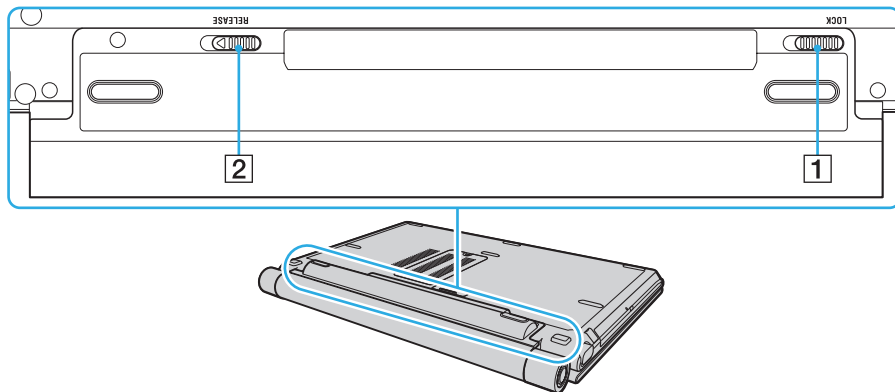

- 3 Trageți ușor bateria, rotiți-o în direcția indicată de săgeată, apoi scoateți-o ușor din computer.

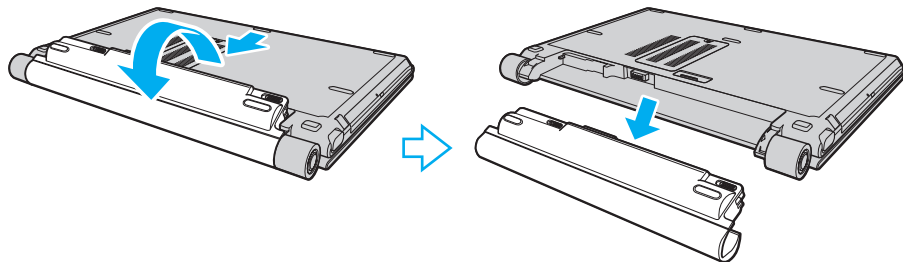

## Închiderea în siguranță a computerului

Pentru a evita pierderea de date nesalvate, închideți corespunzător computerul, după cum este descris mai jos.

### Închiderea computerului

- 1 Opriți dispozitivele periferice conectate la computer.
- 2 Faceți clic pe **Start**, pe săgeata  de lângă butonul **Blocare**, apoi pe **Închidere**.
- 3 Răspundeți la orice mesaje ce vă avertizează să salvați documentele sau să luați în considerare alți utilizatori și așteptați închiderea automată a computerului.  
Indicatorul luminos de alimentare se stinge.



# Cum să utilizați computerul VAIO

Această secțiune descrie cum să obțineți cele mai bune rezultate folosind computerul VAIO.

- ❑ **Utilizarea tastaturii** ([pagina 34](#))
- ❑ **Utilizarea dispozitivului Touch Pad** ([pagina 36](#))
- ❑ **Utilizarea butoanelor cu funcții speciale** ([pagina 37](#))
- ❑ **Utilizarea camerei încorporate MOTION EYE** ([pagina 38](#))
- ❑ **Utilizarea unității de disc optice** ([pagina 39](#))
- ❑ **Utilizarea modului ExpressCard** ([pagina 48](#))
- ❑ **Utilizarea suportului Memory Stick** ([pagina 52](#))
- ❑ **Utilizarea altor carduri de memorie** ([pagina 60](#))
- ❑ **Utilizarea Internetului** ([pagina 64](#))
- ❑ **Utilizarea Wireless LAN (WLAN)** ([pagina 66](#))
- ❑ **Utilizarea funcționalității Bluetooth** ([pagina 73](#))

## Utilizarea tastaturii













Tastatura dumneavoastră este foarte asemănătoare cu tastatura unui computer personal, însă are taste suplimentare care realizează sarcini specifice modelului.



Site-ul Web VAIO-Link (<http://www.vaio-link.com>) conține, de asemenea, informații care vă ajută să utilizați tastatura.

## Combinatii și funcții cu tasta Fn



Unele funcții ale tastaturii pot fi folosite numai după ce pornirea sistemului de operare s-a finalizat.

Combinatii/Optiune	Funcții
<b>Fn +  (F2):</b> comutator difuzor	Pornește și oprește difuzoarele încorporate și căștile.
<b>Fn +  (F3/F4):</b> volum	Reglează nivelul volumului. Pentru a crește volumul, apăsați pe <b>Fn+F4</b> și apoi pe  sau  , sau țineți în continuare apăsat <b>Fn+F4</b> . Pentru a reduce volumului, apăsați pe <b>Fn+F3</b> și apoi pe  sau  , sau țineți în continuare apăsat <b>Fn+F3</b> .
<b>Fn +  (F5/F6):</b> control al luminozității	Ajustează luminozitatea LCD a ecranului computerului dumneavoastră. Pentru a spori intensitatea luminozității, apăsați pe <b>Fn+F6</b> , apoi pe  sau pe  sau țineți în continuare apăsat pe <b>Fn+F6</b> . Pentru a scădea intensitatea luminozității, apăsați pe <b>Fn+F5</b> , apoi pe  sau pe  sau țineți în continuare apăsat pe <b>Fn+F5</b> .
<b>Fn +  /  (F7):</b> ieșire dispozitiv de afișaj	Comută între ecranul computerului, un dispozitiv de afișaj extern și ieșire simultană către amândouă.

Combinății/Opțiuni	Funcții
<b>Fn +  (F10): panoramare</b>	<p>Schimbă rezoluția ecranului pentru a amplifica/restabili imaginea ecranului computerului.</p> <p> Rezoluțiile implicite pentru imaginea standard și pentru imaginea amplificată sunt următoarele:          Imagine standard: 1366 x 768 pixeli          Imagine amplificată: 1064 x 600 pixeli          Imaginea amplificată nu este la fel de clară precum cea standard, având în vedere că este implementată prin aplicarea unei rezoluții mai scăzute ecranului computerului cu o rezoluție mai mare.</p> <p>Este posibil ca această combinație de taste să nu funcționeze în cazul imaginilor grafice, deoarece amplifică imaginea ecranului prin schimbarea rezoluției.</p> <p>Este posibil ca locul și dimensiunea ferestrelor aplicației software să se modifice atunci când imaginea ecranului este amplificată sau când se revine la imaginea standard, deoarece apăsarea acestei combinații de taste modifică rezoluția.</p> <p>Când imaginea ecranului computerului este amplificată, comutarea către un dispozitiv de afișaj extern dezactivează funcția și se revine la imaginea standard.</p>
<b>Fn +  (F12): Hibernare</b>	<p>Oferă cel mai scăzut nivel al consumului de energie. Când executați această comandă, stările în care se află sistemul și dispozitivele periferice conectate sunt scrise pe dispozitivul principal de stocare* și sistemul este scos de sub tensiune. Pentru a reveni la starea inițială a sistemului, utilizați butonul de alimentare pentru a porni computerul.</p> <p>Pentru detalii despre gestionarea energiei, consultați <b>Utilizarea modurilor de economisire a energiei (pagina 133)</b>.</p>

\* Computerul dvs. are ca dispozitiv de stocare principal fie o memorie flash încorporată, fie o unitate de hard disk, în funcție de modelul pe care l-ați achiziționat. Consultați specificațiile online pentru a găsi informații despre configurația dispozitivului de stocare instalat pe computerul dvs.

## Utilizarea dispozitivului Touch Pad

Puteți indica, selecta, glisa și derula obiecte pe ecran folosind touch pad.

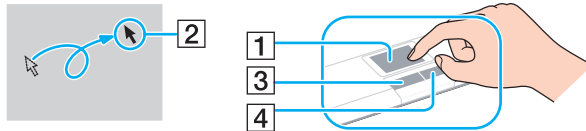

Acțiune	Descriere
Indicare	Deplasați degetul pe touch pad (1) pentru a plasa indicatorul (2) pe un articol sau pe un obiect.
Clic	Apăsați o dată pe butonul din stânga (3).
Dublu clic	Apăsați de două ori pe butonul din stânga.
Clic dreapta	Apăsați o dată pe butonul din dreapta (4). În multe aplicații, această acțiune afișează un meniu de comenzi rapide.
Glisare	Deplasați degetul pe touch pad în timp ce apăsați butonul din stânga.
Derulare	Glisați degetul de-a lungul marginii din dreapta a dispozitivului touch pad pentru a derula pe verticală. Glisați degetul de-a lungul marginii de jos pentru a derula orizontal (funcția de derulare este disponibilă doar cu aplicații care sunt compatibile cu funcția de derulare touch pad).  La modelele dotate cu senzor de amprentă digitală, puteți folosi senzorul pentru defilare verticală atunci când indicatorul Scroll lock este aprins. Apăsați pe tastele <b>Fn+Scr Lk</b> pentru a activa sau dezactiva indicatorul.



Puteți dezactiva/activa dispozitivul touch pad pentru a se potrivi preferinței dvs. de a utiliza mouse-ul. Consultați **Configurarea computerului cu ajutorul VAIO Control Center (pagina 131)** pentru a lansa **VAIO Control Center**. După lansare, selectați subiectul cu privire la dispozitivul de indicare și consultați fișierul de Ajutor pentru instrucțiuni detaliate.









Conectați un mouse înainte de a dezactiva dispozitivul touch pad. Dacă dezactivați dispozitivul touch pad fără a conecta un mouse, veți putea utiliza doar tastatura pentru operațiunile care se efectuează cu ajutorul indicatorului.

## Utilizarea butoanelor cu funcții speciale

Computerul dumneavoastră este echipat cu butoane speciale pentru a vă ajuta să folosiți funcții specifice ale computerului.

**AV MODE**, butoanele Redare/Pauză, Opre, Înapoi și Înainte suportă modul Instant. Pentru a activa modul Instant, computerul trebuie să fie oprit sau în modul Hibernare. Pentru informații suplimentare despre Instant Mode, consultați broșura tipărită **Instant Mode**.

Buton cu funcție specială	Funcții
Butonul <b>AV MODE</b> <small>AV</small> <small>MODE</small> 	Atunci când computerul este oprit sau în modul Hibernare: Activează Instant Mode, permițându-vă să redați imediat CD-uri, DVD-uri și fișiere de muzică și să vizualizați imagini stocate pe dispozitivul de memorie flash încorporat sau pe unitatea de hard disk*, fără a lansa Windows. Consultați broșura <b>Instant Mode</b> pentru mai multe informații. Atunci când computerul este pornit sau în modul Repaus: Lansează <b>VAIO Launcher</b> , permițându-vă să selectați software-ul dorit. Puteți modifica opțiunile implicite de software în <b>VAIO Launcher</b> . Pentru aceasta, apăsați pe butonul <b>AV MODE</b> și mențineți-l apăsat pentru a afișa fereastra de configurare.
Buton Redare/Pauză 	Pornește sau întrerupe redarea unui CD, DVD sau a unui fișier de muzică/video stocat pe dispozitivul de stocare cu memorie flash încorporat sau pe unitatea de hard disk*.
Buton oprire 	Oprește redarea unui CD, DVD sau a unui fișier de muzică/video stocat pe dispozitivul de stocare cu memorie flash încorporat sau pe unitatea de hard disk*.
Buton înapoi 	Redă capitolul/fișierul precedent în timpul redării video sau piesa/fișierul precedent(ă) în timpul redării audio.
Buton înainte 	Redă capitolul/fișierul următor în timpul redării video sau piesa/fișierul următor (următoare) în timpul redării audio.
Buton de scoatere a discului din unitate 	Scoate tava unității de disc optice. Dacă acest buton nu funcționează, încercați butonul de rezervă de scoatere de pe unitatea de disc optică.

\* În funcție de modelul achiziționat, computerul dvs. este echipat cu o unitate de stocare de memorie flash încorporată și/sau cu o unitate de hard disk. Consultați specificațiile online pentru a găsi informații despre configurația dispozitivului de stocare instalat pe computerul dvs.

## Utilizarea camerei încorporate MOTION EYE

Computerul dumneavoastră este echipat cu o cameră încorporată **MOTION EYE**.

Camera încorporată **MOTION EYE** adaugă funcționalitate video aplicațiilor software de mesagerie instantanee și aplicațiilor software de editare video.

Camera încorporată **MOTION EYE** este activată la pornirea computerului, astfel încât computerul este pregătit pentru o video-conferință folosind o astfel de aplicație software.

Rețineți că prin lansarea sau părăsirea aplicației software de mesagerie instantanee sau de editare video nu se activează și nici nu se dezactivează camera încorporată **MOTION EYE**.



Camera încorporată **MOTION EYE** nu poate fi partajată între mai multe aplicații software. Dacă o altă aplicație software utilizează camera, părăsiți aplicația respectivă înainte de a utiliza camera încorporată **MOTION EYE**.

Când capturați o imagine într-un mediu întunecat, faceți clic pe **Start, Toate programele, VAIO Camera Capture Utility** apoi pe **VAIO Camera Capture Utility** pentru a porni **VAIO Camera Capture Utility**. Faceți clic pe butonul **Camera** pentru a afișa fereastra **Properties** și pentru a selecta caseta de selectare **Low Light**. Aceasta scade rata cadrelor și încetinește viteza obturatorului, pentru a permite camerei să captureze mai multă imagine.



Fereastra de vizualizare poate prezenta unele anomalii, de exemplu linii orizontale, în cazul în care vizualizați un obiect care se deplasează rapid. Acest lucru este normal și nu indică o defecțiune.

Nu puteți folosi camera încorporată **MOTION EYE** cu aplicația software **Microsoft Windows MovieMaker**.

## Utilizarea unității de disc optice

Computerul dumneavoastră este echipat cu o unitate de disc optică.

### Pentru a introduce un disc

- 1 Porniți computerul.
- 2 Apăsați pe butonul de scoatere a unității de disc (1) pentru a deschide unitatea.  
Tava glisează în afară.



Dacă acest buton nu funcționează, încercați butonul de rezervă de scoatere de pe unitatea de disc optică.

Dacă alimentarea unității de disc optice este dezactivată în **VAIO Power Management**, scoaterea tăvii unității va dura ceva timp. Rețineți că butonul de rezervă de scoatere a unității este dezactivat atunci când unitatea de disc optică nu este alimentată.

Atunci când vă recuperați sistemul, porniți computerul și apăsați pe butonul de rezervă de scoatere a unității de pe unitatea de disc optică. Introduceți discul de recuperare în unitatea de disc optică, închideți și porniți din nou computerul, pentru a lansa procesul de recuperare.

- 3 Plasați discul în mijlocul tăvii, cu partea cu eticheta orientată în sus și împingeți ușor până când discul se fixează la locul lui.

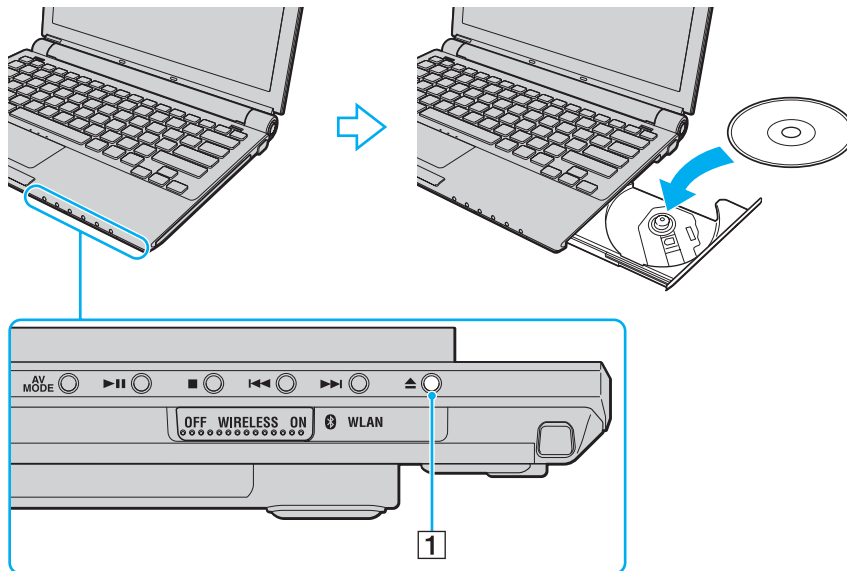

- 4 Închideți tava prin împingere ușoară.

! Nu îndepărtați discul optic atunci când computerul se află într-un mod de economisire a energiei (Inactivitate sau Hibernare). Acest lucru poate duce la defectarea computerului.



Dacă intenționați să folosiți o unitate de disc optică, externă, conectați unitatea înainte de a lansa orice program de utilizare a discului instalat în prealabil.



## Citirea și scrierea discurilor optice

Computerul dumneavoastră poate reda și înregistra CD-uri, DVD-uri și discuri Blu-ray Disc™, în funcție de modelul achiziționat. Consultați specificațiile pentru tipul de unitate de disc optică instalată pe modelul dumneavoastră. Consultați tabelul de mai jos pentru a vedea ce tipuri de suporturi acceptă unitatea dumneavoastră de disc optică.

RÎ: care pot fi redade și înregistrate  
 R: care pot fi redade, însă nu pot fi înregistrate  
 -: care nu pot fi nici redade, nici înregistrate

	CD-ROM	CD Video	CD Audio	CD Extra	CD-R/ RW	DVD-ROM	DVD-Video	BD-ROM	DVD-R/ RW	DVD+R /RW	DVD+R DL	DVD-R DL	DVD-RAM	BD-R <sup>*9</sup> / RE <sup>*10</sup>
DVD±RW/ ±R DL/RAM	R	R	R	R	RÎ	R	R	-	RÎ <sup>*1 *2</sup>	RÎ	RÎ <sup>*5</sup>	RÎ <sup>*6</sup>	RÎ <sup>*3 *4</sup>	-
Blu-ray Disc	R	R	R	R	RÎ <sup>*8</sup>	R	R	R	RÎ <sup>*1 *2</sup>	RÎ	RÎ <sup>*5</sup>	RÎ <sup>*6</sup>	RÎ <sup>*3 *4</sup>	RÎ <sup>*7 *11</sup>
Combo Blu-ray Disc	R	R	R	R	RÎ <sup>*8</sup>	R	R	R	RÎ <sup>*1 *2</sup>	RÎ	RÎ <sup>*5</sup>	RÎ <sup>*6</sup>	RÎ <sup>*3 *4</sup>	R <sup>*11</sup>

<sup>\*1</sup> Suportă scrierea de date pe discuri DVD-R compatibile cu DVD-R pentru Versiunea Generală 2.0/2.1.

<sup>\*2</sup> Suportă scrierea de date pe discuri DVD-RW compatibile cu DVD-RW Versiunea 1.1/1.2.

<sup>\*3</sup> Unitatea de disc DVD±RW/RAM a computerului dumneavoastră nu suportă cartușul DVD-RAM. Folosiți discuri fără cartuș sau discuri cu cartuș detașabil.

<sup>\*4</sup> Nu este suportată scrierea de date pe discurile DVD-RAM cu o singură față (2,6 GB) compatibile cu DVD-RAM Versiunea 1.0.  
Nu este suportat discul DVD-RAM Versiunea 2.2/12X-SPEED DVD-RAM Revizuirea 5.0.

<sup>\*5</sup> Scrierea de date pe discurile DVD+R DL (Double Layer - Strat Dublu) se poate face doar pe discurile ce acceptă înregistrarea DVD+R DL (Double Layer - Strat Dublu).

<sup>\*6</sup> Scrierea de date pe discurile DVD-R DL (Dual Layer) poate fi făcută doar pe discuri ce acceptă înregistrarea DVD-R DL (Dual Layer).

<sup>\*7</sup> Suportă scrierea de date pe discurile BD-R Versiunea 1.1 (discuri cu un singur strat cu capacitate de 25 GB, discuri cu strat dublu cu capacitatea de 50 GB) și pe discuri BD-RE Versiunea 2.1 (discuri cu un singur strat cu capacitate de 25 GB, discuri cu strat dublu cu capacitatea de 50 GB).

<sup>\*8</sup> Scrierea de date pe discuri CD-RW Ultra Speed nu este suportată în cazul modelelor cu unitate de disc Blu-ray.

<sup>\*9</sup> BD-R reprezintă formatul Blu-ray Disc-Recordable în Versiunea 1.1.

<sup>\*10</sup> BD-RE reprezintă formatul Blu-ray Disc-Rewritable în Versiunea 2.1.

<sup>\*11</sup> Unitatea de disc Blu-ray de pe computerul dumneavoastră nu acceptă discurile BD-RE Versiunea 1.0 și nici discurile Blu-ray cu cartuș.

! Acest produs este proiectat pentru a reda discuri ce respectă specificațiile standardului Compact Disc Digital Audio (Standard CD). Un DualDisc este un disc cu două fețe care combină materialul înregistrat DVD de pe o față cu materialul audio digital de pe cealaltă față. Este important de reținut că partea audio (partea non-DVD) a discurilor DualDisc nu poate fi redată cu acest produs, deoarece nu respectă Standardul CD.

Din cauza multitudinii de formate de disc disponibile în prezent, atunci când cumpărați discuri deja înregistrate sau goale pentru a le folosi cu computerul VAIO, citiți mai întâi cu atenție indicațiile de pe ambalajul discului pentru a verifica compatibilitatea de redare și de înregistrare cu unitățile de disc optice ale computerului dumneavoastră. Sony NU garantează compatibilitatea unităților CD VAIO cu discuri care nu respectă formatul standard oficial „CD” (sau standardul „DVD” în cazul unităților DVD sau standardul „Blu-ray Disc” în cazul unităților de disc Blu-ray). FOLOSIREA DE DISCURI INCOMPATIBILE POATE DUCE LA DETERIORAREA IREVERSIBILĂ A COMPUTERULUI DUMNEAVOASTRĂ VAIO SAU POATE GENERA CONFLICTE ÎNTRE APLICAȚIILE SOFTWARE ȘI POATE CAUZA BLOCAREA SISTEMULUI.

Pentru întrebări privitoare la formatele de disc, contactați editorul discului înregistrat sau producătorul discului înregistrabil.



Scrierea pe discuri 8cm nu este suportată.

! Pentru a reda în mod continuu Discuri Blu-ray protejate prin drepturi de autor, trebuie să actualizați cheia AACs. Rețineți că actualizarea cheii AACs necesită acces la Internet.

În ceea ce privește alte dispozitive pentru suporturi optice, diferitele circumstanțe pot limita compatibilitatea sau pot face imposibilă redarea suportului de disc Blu-ray. Este posibil ca computerele VAIO să nu suporte redarea filmelor de pe suporturi cu pachete înregistrate în format AVC sau VC1 la o rată de biți superioară.

Sunt necesare setări cu privire la regiune pentru unele tipuri de conținut de pe suporturile DVD și BD-ROM. Dacă setările cu privire la regiune pentru o unitate de disc optică nu se potrivesc codificării de regiune de pe disc, redarea nu este posibilă.

În afara cazului în care dispozitivul de afișaj extern respectă standardul High-bandwidth Digital Content Protection (HDCP), nu veți putea reda sau vizualiza conținutul suporturilor de tip Blu-ray protejate prin drepturi de autor.

Unele materiale conținute pe suporturi pot limita ieșirea video la o definiție standard sau pot interzice în totalitate ieșirea video analog. Se recomandă cu tărie implementarea unui mediu compatibil HDCP digital pentru o compatibilitate și pentru o calitate a vizionării optime.

## Note cu privire la scrierea de date pe un disc

- ❑ Folosiți doar aplicația software Sony recomandată, ce este instalată în prealabil pe computer, pentru a scrie date pe un disc.  
Este posibil ca alte programe software să nu fie complet compatibile și să ducă la apariția de erori.
- ❑ Pentru a face ca datele de pe un disc să poată fi citite pe unitatea de disc optică, trebuie să închideți sesiunea înainte de a scoate discul. Pentru a realiza acest proces, urmați instrucțiunile incluse în aplicația software.
- ❑ Folosiți doar discuri circulare. Nu folosiți discuri care au alte forme (stea, inimă, card etc.), deoarece acest lucru poate deteriora unitatea de disc optică.
- ❑ Nu bruscați și nu mișcați computerul în timp ce se scriu date pe disc.
- ❑ Dezactivați economizorul ecranului și părăsiți aplicațiile software antivirus înainte de a scrie date pe disc.
- ❑ Nu folosiți programe utilitare rezidente în memorie atunci când scrieți date pe un disc. Acest lucru poate determina defectarea computerului dvs.
- ❑ Înainte de a folosi aplicații software proprii pentru scrierea discurilor, asigurați-vă că părăsiți și închideți toate celelalte aplicații.
- ❑ Nu comutați la modurile de economisire a energiei în timp ce utilizați aplicații software preinstalate sau orice aplicații software de inscripționare a discurilor.
- ❑ Conectați și folosiți adaptorul AC pentru a alimenta computerul sau asigurați-vă că bateria este încărcată cel puțin 50%.
- ❑ Pentru a adăuga date pe un disc utilizat, trebuie să folosiți aceeași aplicație software de inscripționare discuri. Utilizarea unui alt software de inscripționare decât cel utilizat la inscripționarea anterioară poate determina eșecul operațiunii.  
De exemplu, dacă aveți un disc cu date pe care l-ați scris folosind aplicația software **Roxio Easy Media Creator**, folosiți aplicația software **Roxio Easy Media Creator** pentru a mai adăuga date pe același disc.

## Note privind redarea discurilor

Pentru a obține o performanță optimă atunci când redați discuri, trebuie să urmați aceste recomandări.

- ❑ Este posibil ca unele CD playere și unele unități de disc optice să nu poată reda CD-uri audio create cu suporturi de disc CD-R sau CD-RW.
- ❑ Este posibil ca unele DVD playere și unele unități de disc optice să nu poată reda DVD-uri create cu suporturile de disc DVD+R DL, DVD-R DL, DVD+R, DVD+RW, DVD-R, DVD-RW sau DVD-RAM.
- ❑ Nu folosiți programe utilitare rezidente în memorie pentru a accelera accesul la disc atunci când redați un disc. Acest lucru poate determina defectarea computerului dvs.
- ❑ Nu comutați la modurile de economisire a energiei în timp ce computerul redă conținutul unui disc.
- ❑ Indicatorii de cod de regiune sunt etichetați pe DVD-uri pentru a indica în ce regiune și pe ce tip de player puteți reda discul. Dacă pe discul DVD sau pe ambalajul său nu se află eticheta „2” (Europa aparține regiunii 2) sau „toate” (puteți reda acest DVD în majoritatea regiunilor din lume), nu puteți reda discul pe computer.

!

Dacă schimbați codul regiunii DVD în timp ce rulează aplicația software **WinDVD** sau **WinDVD BD**, reporniți aplicația software sau scoateți discul și introduceți-l iar pentru a aplica noile setări.

- ❑ Nu încercați să modificați setările codului regiunii din unitatea DVD. Nicio problemă cauzată de modificarea setărilor codului regiunii din unitatea DVD nu este acoperită de garanție.

## Redarea CD-urilor

Pentru a reda un CD audio

- 1 Introduceți un disc în unitatea de disc optică.
- 2 Dacă în spațiul de lucru nu apare nimic, faceți clic pe **Start, Toate programele** și alegeți aplicația software pentru a reda CD-ul.  
Dacă apare fereastra **CD Audio**, faceți clic pentru a selecta o opțiune.

## Copierea de fișiere pe CD-uri

Pentru a copia fișiere pe un disc

**!** Nu bruscați și nu mișcați computerul în timp ce se scriu date pe disc.

- 1 Introduceți un disc în unitatea de disc optică.  
Dacă apare fereastra **Redare automată**, faceți clic pe **Inscripționare fișiere pe disc** și urmați instrucțiunile de pe ecran până când apare folderul discului gol.
- 2 Deschideți folderul care conține fișierele pe care doriți să le copiați și trageți-le în folderul discului gol.
- 3 Închideți folderul discului.

## Redarea de DVD-uri

Pentru a reda un DVD

- 1 Închideți toate aplicațiile software care rulează.
- 2 Introduceți un DVD în unitatea de disc optică.
- 3 Dacă în spațiul de lucru nu apare nimic, faceți clic pe **Start, Toate programele** și alegeți aplicația software pentru a reda DVD-ul.

Pentru a afla instrucțiuni despre utilizarea aplicației software, consultați fișierul ajutor al aplicației software DVD.

## Copierea de fișiere pe DVD-uri

Pentru a copia fișiere pe un disc

- 1 Conectați adaptorul AC la computer.
- 2 Introduceți un disc în unitatea de disc optică.
- 3 Dacă nu se afișează nimic pe desktop, faceți clic pe **Start, Toate programele** și alegeți aplicația software de inscripționare DVD-uri dorită, pentru a copia fișiere pe disc.

Pentru a afla instrucțiuni despre utilizarea aplicației software, consultați fișierul de Ajutor corespunzător aplicației software de inscripționare DVD-uri.

## Utilizarea modulului ExpressCard

Computerul dumneavoastră este echipat fie cu un compartiment Universal ExpressCard\*, fie cu un compartiment ExpressCard/34\* pentru transferarea de date între camere digitale, camere video, playere audio și alte dispozitive audio/video. Cel dintâi poate fi folosit fie cu un modul ExpressCard/34 (lat de 34 mm) sau cu un modul ExpressCard/54 (lat de 54 mm)\*, după cum se arată mai jos; iar cel din urmă, doar cu un modul ExpressCard/34\*.

Compartiment ExpressCard/34\*



Compartiment ExpressCard/54\*



Computerul dumneavoastră este echipat cu un compartiment ExpressCard/34\*.

\* În acest manual sunt numite compartimentul ExpressCard și modulul ExpressCard.



## Introducerea unui modul ExpressCard

! Fiți atenți când introduceți sau când scoateți modulul ExpressCard din compartiment. Nu forțați introducerea sau scoaterea modulului.



Nu trebuie să opriți computerul înainte de a introduce sau de a scoate modulul ExpressCard.

### Pentru a introduce un modul ExpressCard

- 1 Împingeți cu grijă modulul ExpressCard în compartiment până se fixează la locul său. Nu îl forțați să intre în compartiment.

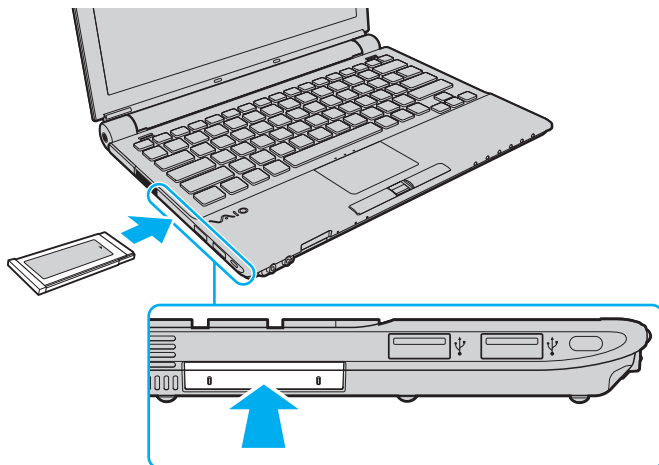



Dacă modulul sau adaptorul nu intră cu ușurință în compartiment, scoateți-l ușor și verificați dacă îl introduceți în direcția corectă.

Asigurați-vă că folosiți cea mai recentă versiune a driverului software oferită de producătorul modulului ExpressCard.

## Îndepărtarea unui modul ExpressCard

Urmați pașii de mai jos pentru a îndepărta modulul ExpressCard în timp ce computerul este pornit. Dacă nu este îndepărtat în mod adecvat, este posibil ca sistemul dumneavoastră să nu funcționeze corect.

Pentru a îndepărta un modul ExpressCard



Pentru a îndepărta un modul ExpressCard în timp ce computerul este oprit, săriți peste pașii de la 1 la 7.

- 1 Faceți dublu clic pe pictograma **Eliminarea în siguranță a unui dispozitiv hardware** din bara de activități. Se afișează fereastra **Eliminarea în siguranță a unui dispozitiv hardware**.
- 2 Selectați dispozitivul hardware pe care doriți să îl deconectați.
- 3 Faceți clic pe **Stop**. Se afișează fereastra **Oprirea unui dispozitiv hardware**.
- 4 Confirmați faptul că dispozitivul poate fi eliminat în siguranță din sistem.
- 5 Faceți clic pe **OK**. Apare un mesaj prin care se indică faptul că dispozitivul poate fi îndepărtat în siguranță.
- 6 Faceți clic pe **OK**.
- 7 Faceți clic pe **Închidere** pentru a închide fereastra **Eliminarea în siguranță a unui dispozitiv hardware**.
- 8 Împingeți modulul ExpressCard înspre computer pentru a-l face să iasă afară.
- 9 Apucați ușor modulul ExpressCard și trageți-l afară din compartiment.

## Utilizarea suportului Memory Stick

Suportul Memory Stick reprezintă un suport de înregistrare IC compact, portabil și versatil, proiectat în special pentru schimbarea și partajarea de date în format digital cu produse compatibile, precum camere digitale, telefoane mobile și alte dispozitive. Deoarece este detașabil, poate fi utilizat pentru stocarea externă a datelor.

## Înainte de a utiliza suportul Memory Stick

Compartimentul Memory Stick de pe computer este compatibil atât cu suporturi de dimensiune standard, cât și de dimensiune duo și acceptă formate de tip Memory Stick PRO și Memory Stick PRO-HG Duo de mare viteză și capacitate mare.



Puteți introduce direct un suport Memory Stick de dimensiune duo în compartimentul Memory Stick, fără a utiliza un adaptor Memory Stick Duo.



Înainte de a utiliza un suport Memory Stick Micro (M2), introduceți-l într-un adaptor M2 de dimensiune standard sau M2 de dimensiune duo. Dacă introduceți direct suportul în compartimentul Memory Stick, fără a utiliza un adaptor, este posibil să nu îl mai puteți scoate din compartiment.

Pentru cele mai actuale informații despre suportul Memory Stick, vizitați site-ul Memory Stick la adresa <http://www.memorystick.com/en/>.

! Acest computer a fost testat și este compatibil cu suporturi Memory Stick marca Sony, cu o capacitate de maxim 8 GO, disponibile pe piață din septembrie 2007. Totuși nu pentru toate suporturile de tip Memory Stick cu aceleași specificații ca și suporturile compatibile se garantează compatibilitatea.

Nu este garantată compatibilitatea introducerii suportului Memory Stick cu mai multe convertoare.

MagicGate este numele generic al tehnologiei de protejare a drepturilor de autor dezvoltate de către Sony. Folosiți un suport Memory Stick cu sigla MagicGate pentru a folosi această funcție.

Cu excepția utilizării în scop personal, este împotriva legii drepturilor de autor să utilizați orice date audio și/sau imagini pe care le-ați înregistrat fără consimțământul prealabil al deținătorilor drepturilor de autor. În consecință, suporturile Memory Stick cu astfel de date protejate prin drepturi de autor se pot utiliza doar în limitele legii.

Compartimentul Memory Stick de pe computer nu acceptă transfer paralel de date pe 8 biți (transfer de date de mare viteză).

Este posibil ca suportul Memory Stick Micro dintr-un adaptor M2 de dimensiune duo să nu funcționeze corect, dacă este introdus suplimentar într-un adaptor Memory Stick Duo.

Nu puteți folosi un suport Memory Stick dacă selectați opțiunea de dezactivare a compartimentului Memory Stick în utilitarul **Peripheral Device & Storage Media Restriction Setting Utility** sau a alimentării compartimentului Memory Stick în fila **VAIO Power Management** din fereastra **Opțiuni de alimentare**. Pentru a modifica setările, consultați **Protejarea datelor împotriva utilizării neautorizate (pagina 141)** sau **Gestionarea energiei prin intermediul VAIO Power Management (pagina 138)**.

## Introducerea unui suport Memory Stick

Pentru a introduce un suport Memory Stick

- 1 Localizați compartimentul Memory Stick.
- 2 Împingeți înspre computer dispozitivul de protecție pentru compartimentul Memory Stick.
- 3 Extrageți dispozitivul de protecție din compartiment.
- 4 Țineți suportul Memory Stick cu săgeata orientată în sus și îndreptați către compartimentul Memory Stick.
- 5 Împingeți cu grijă suportul Memory Stick în compartiment până se fixează la locul său.  
Suportul Memory Stick este detectat în mod automat de către sistem și este afișat conținutul suportului Memory Stick.  
Dacă în spațiul de lucru nu apare nimic, faceți clic pe **Start**, **Computer** și faceți dublu clic pe pictograma suportului Memory Stick.

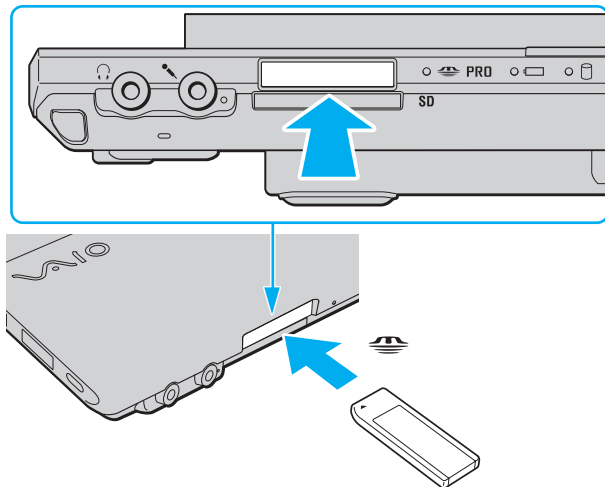

! Asigurați-vă că țineți suportul Memory Stick cu săgeata îndreptată în direcția corectă, în timp ce îl introduceți în compartiment. Pentru a evita deteriorarea computerului sau a suportului Memory Stick, nu forțați suportul Memory Stick în compartiment dacă nu îl puteți introduce cu ușurință.

Nu introduceți mai mult de un suport Memory Stick în compartiment. Introducerea incorectă a suportului poate duce la deteriorarea computerului și a suportului.

Introduceți dispozitivul de protecție pentru compartimentul Memory Stick pentru a-l proteja împotriva pătrunderii resturilor, atunci când nu folosiți un suport Memory Stick. Înainte de a muta computerul, asigurați-vă că ați inserat în compartiment dispozitivul de protecție pentru compartimentul Memory Stick.



Pentru a vizualiza conținutul suportului Memory Stick

- 1 Faceți clic pe **Start** și pe **Computer** pentru a deschide fereastra **Computer**.
- 2 Faceți dublu clic pe pictograma suportului Memory Stick pentru a vizualiza lista fișierelor salvate pe suportul Memory Stick.

Pentru a formata un suport Memory Stick

Suportul Memory Stick a fost formatat la setările implicite din fabrică și este gata de folosire. Dacă doriți să formatați din nou suportul cu computerul dumneavoastră, urmați acești pași.

! Asigurați-vă că folosiți dispozitivul proiectat pentru a formata suportul și că acesta este compatibil cu suportul Memory Stick atunci când formatați suportul.

Prin formatarea suportului Memory Stick se șterg toate datele de pe suportul respectiv. Înainte de a formata suportul, asigurați-vă că nu conține date importante.

Nu scoateți suportul Memory Stick din compartiment atunci când formatați suportul. Acest lucru poate duce la o defecțiune.

- 1 Împingeți cu grijă suportul Memory Stick în compartiment până se fixează la locul său.
- 2 Faceți clic pe **Start** și pe **Computer** pentru a deschide fereastra **Computer**.
- 3 Faceți dublu clic pe pictograma suportului Memory Stick și selectați **Formatare**.
- 4 Faceți clic pe **Restaurare setări implicite pentru dispozitiv**.

! Este posibil să se schimbe mărimea unității de alocare și a sistemului de fișiere.

Nu selectați **NTFS** din lista verticală **Sistem fișiere**, întrucât poate provoca defecțiuni.



Procesul de formatare se va finaliza mult mai rapid dacă selectați **Formatare rapidă** din **Opțiuni de formatare**.

5 Faceți clic pe **Start**.

6 În mesajul de confirmare, faceți clic pe **OK**.  
Procesul de formatare pornește.

!

Poate să dureze un timp formatarea suportului Memory Stick, în funcție de suport.

7 Când procesul a fost finalizat, faceți clic pe **OK**.

8 Faceți clic pe **Închidere**.

## Îndepărtarea unui suport Memory Stick

Pentru a îndepărta un suport Memory Stick

- 1 Asigurați-vă că indicatorul Media Access este stins.
- 2 Împingeți suportul Memory Stick înspre computer.  
Suportul Memory Stick iese.
- 3 Trageți suportul Memory Stick afară din compartiment.

! Întotdeauna scoateți ușor suportul Memory Stick, sau acesta poate sări în mod neașteptat.

Nu îndepărtați suportul Memory Stick în timp ce indicatorul Media Access este aprins. Acest lucru poate duce la pierderea datelor. Este posibil ca în cazul unor date voluminoase să fie nevoie de mai mult timp pentru a le încărca, așa că asigurați-vă că indicatorul este stins înainte de a scoate suportul Memory Stick.

## Utilizarea altor carduri de memorie

Pe lângă compartimentele Memory Stick și Express Card, computerul dumneavoastră este echipat cu un compartiment pentru carduri de memorie **SD**. Puteți folosi acest compartiment pentru a transfera date între camere digitale, camere video, playere audio și alte dispozitive audio/video.

## Înainte de a utiliza carduri de memorie

Compartimentul pentru carduri de memorie **SD** cu care este dotat computerul suportă următoarele carduri de memorie:

- Card de memorie SD
- Card de memorie SDHC
- MultiMediaCard (MMC)

Pentru cele mai recente informații privind cardurile de memorie compatibile, consultați **Informații despre Asistența Sony (pagina 215)**, pentru a vizita site-ul Web de asistență adecvat.

!

Acest computer a fost testat și este compatibil doar cu suporturile de card de memorie importante disponibile pe piață din septembrie 2007. Totuși, nu pentru toate suporturile de card de memorie cu aceleași specificații ca și suporturile compatibile se garantează compatibilitatea.

Întotdeauna introduceți cardul de memorie corect în compartimentul pentru carduri de memorie **SD**.

Cardurile de memorie SD cu o capacitate de până la 2 GO și cardurile de memorie SDHC cu o capacitate de până la 8 GO au fost testate și s-au dovedit a fi compatibile cu computerul dumneavoastră.

Compartimentul pentru carduri de memorie **SD** de pe computerul dvs. nu acceptă funcțiile de protejare a drepturilor de autor și de transfer de date de mare viteză ale cardurilor de memorie SD și SDHC.

Nu încercați să introduceți în compartimentul pentru carduri de memorie **SD** un alt tip de card de memorie sau de adaptor pentru carduri de memorie. Un card de memorie sau un adaptor pentru carduri de memorie incompatibil este posibil să fie dificil de îndepărtat din compartiment și poate duce la deteriorarea computerului.

Fiți atenți când introduceți sau când scoateți un card de memorie din compartimentul pentru carduri de memorie **SD**. Nu forțați introducerea sau scoaterea cardului de memorie.

Nu puteți folosi un card de memorie dacă selectați opțiunea de dezactivare a compartimentului pentru card de memorie **SD** în utilitarul **Peripheral Device & Storage Media Restriction Setting Utility** sau a alimentării **SD** în fila **VAIO Power Management** din fereastra **Opțiuni de alimentare**. Pentru a modifica setările, consultați **Protejarea datelor împotriva utilizării neautorizate (pagina 141)** sau **Gestionarea energiei prin intermediul VAIO Power Management (pagina 138)**.

## Introducerea unui card de memorie

Pentru a introduce un card de memorie

- 1 Localizați compartimentul pentru carduri de memorie **SD**.
- 2 Țineți cardul de memorie cu săgeata orientată în sus și îndreptați-l către compartimentul cardului de memorie.

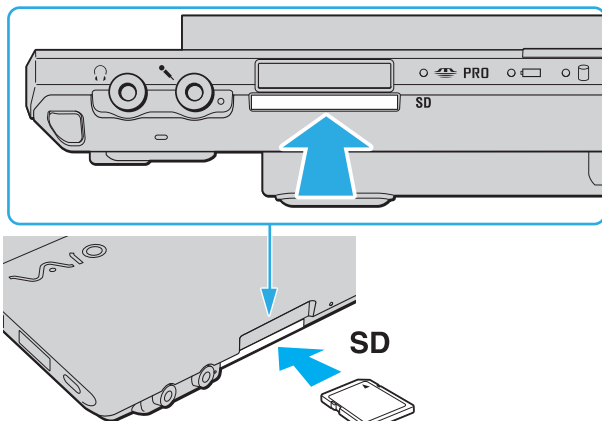

- 3 Împingeți cu grijă cardul de memorie în compartiment până se fixează la locul său. Nu forțați cardul să intre în compartiment.



În cazul în care cardul de memorie nu intră cu ușurință în compartiment, scoateți-l ușor și verificați dacă îl introduceți în direcția corectă.

## Îndepărtarea unui card de memorie

! Nu îndepărtați un card de memorie în timp ce indicatorul luminos Media Access este aprins. Cardul sau datele conținute pe card se pot deteriora.

Pentru a îndepărta un card de memorie

- 1 Asigurați-vă că indicatorul Media Access este stins.
- 2 Împingeți cartela de memorie înspre computer.  
Cartela de memorie este expulzată în exterior.
- 3 Scoateți cartela de memorie din compartiment.

## Utilizarea Internetului

### Configurarea unei conexiuni Dial-up la Internet

Înainte de a vă putea conecta la Internet, trebuie să vă conectați computerul la o linie telefonică cu un cablu telefonic (nu este furnizat) și să aveți un cont cu un furnizor de servicii Internet (ISP).

Pentru a conecta un cablu telefonic

- 1 Introduceți unul din capetele cablului telefonic (1) în portul modemului 🖨 de la computer.
- 2 Introduceți celălalt capăt în priza de perete (2).

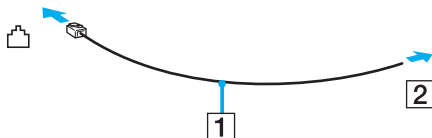

Computerul dumneavoastră nu funcționează cu linii telefonice cu cuplaj, nu poate fi conectat la un telefon ce funcționează cu monede și este posibil să nu funcționeze cu linii telefonice multiple sau cu un sistem telefonic cu linii interne (PBX). Unele dintre aceste conexiuni pot genera curent electric în exces și pot duce la defectarea modemului intern.

În cazul în care conectați un cablu telefonic ce provine dintr-un separator de linie, este posibil ca modemul sau dispozitivul conectat să nu funcționeze în mod adecvat.



Pentru a configura o conexiune dial-up la Internet

- 1 Faceți clic pe **Start**, apoi pe **Panou de Control**.
- 2 Faceți clic pe **Conectare la Internet** din **Rețea și Internet**.  
Apare fereastra **Conectare la Internet**.
- 3 Faceți clic pe **Dial-up**.
- 4 Urmați instrucțiunile de pe ecran.

## Utilizarea Wireless LAN (WLAN)

Folosind Sony Wireless LAN (WLAN), toate dispozitivele dumneavoastră digitale care au încorporată funcționalitatea WLAN comunică liber între ele, în cadrul unei rețele. WLAN este o rețea în care un utilizator se poate conecta la o rețea locală (LAN) prin intermediul unei rețele fără fir (radio). Așa că nu mai este nevoie să trageți cabluri sau fire prin pereți și prin tavane.

Sony WLAN suportă toate activitățile Ethernet normale, însă cu avantaje suplimentare în ceea ce privește mobilitatea și stabilirea aleatorie a locației. Puteți avea acces la informații, resurse Internet/intranet și rețea, chiar și în timpul unei întâlniri, sau în timp ce vă deplasați dintr-un loc în altul.

Puteți comunica fără niciun punct de acces, ceea ce înseamnă că puteți comunica între un număr limitat de computere (ad-hoc). Sau puteți comunica printr-un punct de acces, fapt care vă permite să creați o rețea completă (infrastructură).



În unele țări, folosirea de produse WLAN poate fi restricționată prin reglementări locale (de ex. număr limitat de canale). De aceea, înainte de a activa funcționalitatea WLAN, citiți cu atenție Ghidul de reguli privind siguranța referitoare la rețeaua LAN wireless.

WLAN utilizează standardul IEEE 802.11a<sup>\*</sup>/b/g sau forma de proiect a standardului IEEE 802.11n<sup>\*</sup>, care specifică tehnologia utilizată. Standardul include metodele de criptare: Wired Equivalent Privacy (WEP), care este un protocol de securitate, Wi-Fi Protected Access 2 (WPA2), și Wi-Fi Protected Access (WPA). Propuse în comun de IEEE și Wi-Fi Alliance, atât WPA2 cât și WPA reprezintă specificații ale standardelor bazate pe îmbunătățiri de securitate interoperabile care sporesc nivelul protejării datelor și controlul accesului pentru rețelele Wi-Fi existente. WPA a fost proiectat să fie compatibil și cu specificația IEEE 802.11i. Utilizează criptare îmbunătățită a datelor TKIP (Temporal Key Integrity Protocol) pe lângă identificarea utilizatorului folosind 802.1X și EAP (Extensible Authentication Protocol). Criptarea datelor protejează conexiunile fără fir vulnerabile dintre clienți și punctele de acces. În plus, există alte mecanisme tipice de securitate LAN pentru asigurarea confidențialității, precum: protejarea cu parolă, criptare de la un cap la altul, rețele virtuale private și autentificare. WPA2, cea de-a doua generație a WPA, oferă o protejare a datelor și un control al accesului în rețea mai puternice și este, de asemenea, proiectat pentru a proteja toate versiunile dispozitivelor 802.11, inclusiv 802.11b, 802.11a, 802.11g și 802.11n, multi-bandă și multi-mod. În plus, în baza standardului ratificat IEEE 802.11i, WPA2 oferă securitate la nivel guvernamental prin implementarea algoritmului de criptare AES al Institutului Național de Standarde și Tehnologie (NIST), compatibil FIPS 140-2 și a autentificării pe baza 802.1X. WPA2 este invers compatibil cu WPA.

\* Consultați Specificații online pentru a verifica dacă modelul dvs. acceptă standardul IEEE 802.11a și/sau forma de proiect a standardului IEEE 802.11n.

IEEE 802.11b/g este un standard LAN fără fir care utilizează lățimea de bandă de 2,4 GHz. Standardul IEEE 802.11g oferă comunicații la viteze ridicate, mai rapide decât în cazul standardului IEEE 802.11b.

IEEE 802.11a este un standard LAN fără fir care utilizează lățimea de bandă de 5 GHz și care oferă comunicații la viteză ridicată de până la 54 Mbps.

Standardul în formă de proiect IEEE 802.11n este un standard LAN fără fir care utilizează lățimea de bandă de 2,4 sau 5 GHz și asigură comunicații la viteză ridicată de până la 144 Mbps\* în lățimea de bandă de 2,4 GHz sau până la 300 Mbps\* în lățimea de bandă de 5 GHz.

\* Viteza efectivă de comunicare depinde de setările punctului de acces și de alte aspecte.

Computerul dumneavoastră este posibil să utilizeze tehnologia Intel® Next-Gen Wireless-N\* care respectă standardul IEEE 802.11a/b/g și standardul sub formă de proiect IEEE 802.11n.

\* Utilizat doar pe modele care acceptă forma de proiect a standardului IEEE 802.11n.

Dispozitivele LAN fără fir care utilizează lățimea de bandă de 2,4 GHz și cele care utilizează lățimea de bandă de 5 GHz nu pot comunica între ele deoarece diferă frecvențele.

Lățimea de bandă de 2,4 GHz utilizată de dispozitivele compatibile LAN fără fir este, de asemenea, folosită de multe alte dispozitive. Deși în cazul dispozitivelor compatibile LAN fără fir se utilizează tehnologii pentru minimizarea interferenței cu alte dispozitive ce folosesc aceeași lățime de bandă, astfel de interferențe pot duce la viteze de comunicare mai mici, micșorând spectrul comunicării, sau la conexiuni fără fir întrerupte.

Vitezele de comunicare variază în funcție de distanța dintre dispozitivele de comunicație, de existența de obstacole între aceste dispozitive, de configurația dispozitivelor, de starea semnalului radio și de aplicațiile software folosite. În plus, comunicațiile pot fi întrerupte în funcție de starea semnalului radio.

Spectrul de comunicare variază în funcție de distanța reală dintre dispozitivele de comunicație, de existența de obstacole între aceste dispozitive, de starea semnalului radio, de condițiile de mediu în care sunt incluse prezența pereților și a altor materiale de natura pereților și de aplicațiile software folosite.

Utilizarea de produse IEEE 802.11b și IEEE 802.11g în cadrul aceleiași rețele fără fir poate reduce viteza de comunicare din cauza interferențelor radio. Luând în considerare aceste lucruri, produsele IEEE 802.11g sunt proiectate pentru a reduce viteza de comunicare pentru a asigura comunicarea cu produsele IEEE 802.11b. Când viteza de comunicare nu este atât de rapidă pe cât vă așteptați, schimbarea canalului fără fir de la punctul de acces poate genera o creștere a vitezei de comunicare.

## Comunicarea fără Punct de Acces (Ad-hoc)

O rețea ad-hoc este o rețea în care se creează o rețea locală formată doar din dispozitivele fără fir în sine, fără niciun alt dispozitiv de control central sau punct de acces. Fiecare dispozitiv comunică direct cu celelalte dispozitive din cadrul rețelei. Puteți configura cu ușurință o rețea ad-hoc acasă.

- În cazul în care conexiunea fără fir este inițiată de computerul VAIO, canalul 11 va fi selectat în mod implicit.
- În cazul în care conexiunea fără fir este inițiată de către un alt echipament LAN fără fir, comunicarea LAN fără fir va folosi canalul selectat de către celălalt echipament LAN fără fir.

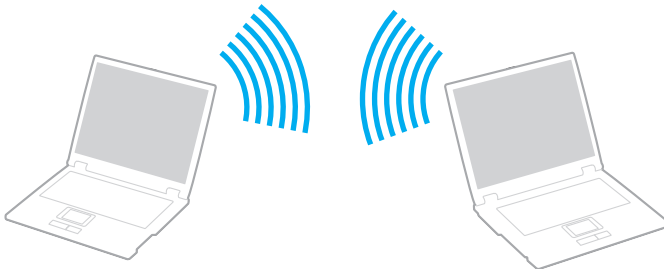

## Pentru a comunica fără un punct de acces (ad-hoc)

! Standardul sub formă de proiect IEEE 802.11n care utilizează lățimea de bandă de 2,4 sau de 5 GHz nu este disponibil în cadrul rețelelor ad-hoc.

### 1 Porniți comutatorul **WIRELESS**.

Indicatorul luminos Wireless LAN se aprinde.

Dacă fereastra **VAIO Smart Network** nu se afișează pe desktop, urmați acești pași:

- 1 Faceți clic pe **Start, Toate programele**, apoi pe **VAIO Control Center**.
- 2 Faceți dublu clic pe **Network Connections** și pe **VAIO Smart Network**.



Pentru informații despre software-ul **VAIO Smart Network**, consultați fișierul de Ajutor din software.

- 2 În fereastra **VAIO Smart Network**, faceți clic pe butonul din dreapta sau de deasupra opțiunii/opțiunilor wireless dorite.
- 3 Faceți clic pe **Start**, apoi pe **Panou de Control**.
- 4 Faceți clic pe **Vizualizare stare și sarcini rețea** din secțiunea **Rețea și Internet**.
- 5 Faceți clic pe **Configurare conexiune sau rețea** de pe panoul din stânga.  
Apare fereastra **Configurare conexiune sau rețea**.
- 6 Selectați o opțiune pentru a specifica setările rețelei ad-hoc și faceți clic pe **Următorul**.
- 7 Urmați instrucțiunile de pe ecran.



Consultați specificațiile online pentru a verifica dacă modelul dvs. acceptă funcția Bluetooth, standardul IEEE 802.11a/b/g și/sau forma de proiect a standardului IEEE 802.11n.

## Comunicarea cu un Punct de Acces (Infrastructură)

O rețea cu infrastructură este o rețea care extinde o rețea locală cablată, existentă, la dispozitive fără fir furnizând un punct de acces (nu este furnizat), de exemplu Sony Access Point. Punctul de acces realizează puntea între partea de LAN fără fir și cea cu fir și acționează ca un punct de control central pentru LAN fără fir. Punctul de acces coordonează transmisia și recepția pentru mai multe dispozitive fără fir în cadrul unui interval specific.

Punctul de acces va selecta ce canal va folosi în cadrul unei rețele cu infrastructură.

! Pentru a afla detalii despre cum să selectați canalul folosit de punctul de acces, consultați manualul livrat odată cu punctul de acces.

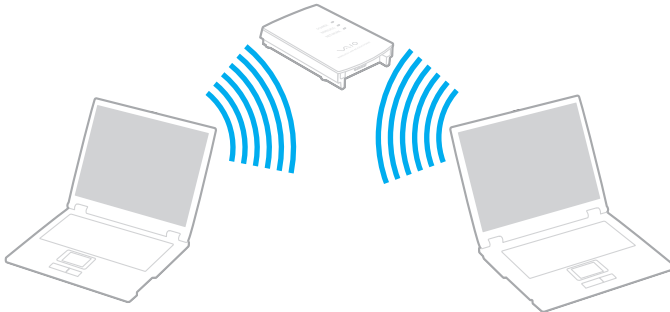



Pentru a vă conecta la o rețea fără fir

- 1 Asigurați-vă că este configurat un punct de acces.  
Consultați manualul primit cu punctul de acces pentru informații suplimentare.
- 2 Porniți comutatorul **WIRELESS**.  
Indicatorul luminos Wireless LAN se aprinde.  
Dacă fereastra **VAIO Smart Network** nu se afișează pe desktop, urmați acești pași:
  - 1 Faceți clic pe **Start, Toate programele**, apoi pe **VAIO Control Center**.
  - 2 Faceți dublu clic pe **Network Connections** și pe **VAIO Smart Network**.



Pentru informații despre software-ul **VAIO Smart Network**, consultați fișierul de Ajutor din software.

- 3 În fereastra **VAIO Smart Network**, faceți clic pe butonul din dreptul sau de deasupra opțiunii/opțiunilor wireless dorite.
- 4 Faceți dublu clic pe  sau pe  de pe bara de acțiuni și selectați **Conectare la rețea**.
- 5 Selectați punctul de acces dorit și faceți clic pe **Conectare**.



Pentru autentificarea WPA-PSK sau WPA2-PSK, trebuie să introduceți o frază de acces. Fraza de acces este sensibilă la litere mari și mici și trebuie să conțină între 8 și 63 caractere alfanumerice sau maxim 64 de caractere folosind numerele de la 0 la 9 și literele de la A la F.

Consultați specificațiile online pentru a verifica dacă modelul dvs. acceptă funcția Bluetooth, standardul IEEE 802.11a/b/g și/sau forma de proiect a standardului IEEE 802.11n.

## Oprirea comunicării Wireless LAN (WLAN)

Pentru a opri comunicarea Wireless LAN

În fereastra **VAIO Smart Network**, faceți clic pe butonul din dreptul sau de deasupra pictogramei **WLAN**.

! Dacă opriți funcționalitatea LAN fără fir în timp ce accesați documente, fișiere sau resurse aflate la distanță, se pot pierde date.



## Utilizarea funcționalității Bluetooth

Puteți stabili o comunicație fără fir între computerul dumneavoastră și alte dispozitive Bluetooth precum un alt computer sau un telefon mobil. Puteți transfera date între aceste dispozitive fără a folosi cabluri, pe o distanță de maxim 10 metri, în spațiu deschis.

### Pentru a porni comunicarea prin Bluetooth

#### 1 Porniți comutatorul **WIRELESS**.

Indicatorul luminos Bluetooth se aprinde.

Dacă fereastra **VAIO Smart Network** nu se afișează pe desktop, urmați acești pași:

1 Faceți clic pe **Start, Toate programele**, apoi pe **VAIO Control Center**.

2 Faceți dublu clic pe **Network Connections** și pe **VAIO Smart Network**.



Pentru informații despre software-ul **VAIO Smart Network**, consultați fișierul de Ajutor din software.

#### 2 În fereastra **VAIO Smart Network**, faceți clic pe butonul din dreptul sau de deasupra pictogramei **Bluetooth**.

## Note privind utilizarea funcționalității Bluetooth

- ❑ Ratele transferului de date variază, în funcție de următoarele condiții:
  - ❑ Obstacole, precum pereții, situate între dispozitive
  - ❑ Distanța dintre dispozitive
  - ❑ Materialul folosit la construcția pereților
  - ❑ Apropierea de microunde și telefoane fără fir
  - ❑ Interferența frecvenței radio și alte condiții de mediu
  - ❑ Configurarea dispozitivului
  - ❑ Tipul aplicației software
  - ❑ Tipul sistemului de operare
  - ❑ Folosirea ambelor funcționalități, LAN fără fir și Bluetooth, în același timp, pe computer
  - ❑ Dimensiunea fișierelor transferate
- ❑ Rețineți că din cauza limitărilor standardului Bluetooth, este posibil ca fișierele mari să fie câteodată alterate în timpul transferului continuu, datorită interferențelor electromagnetice din mediul înconjurător.
- ❑ Toate dispozitivele Bluetooth trebuie să fie certificate pentru a se asigura menținerea cerințelor standardului aplicabil. Chiar dacă sunt respectate standardele, performanța individuală a dispozitivelor, specificațiile și procedurile de funcționare pot varia. Este posibil ca nu în toate situațiile să fie posibil schimbul de date.
- ❑ Ca o caracteristică generală a tehnologiei Bluetooth, este posibil ca componentele video și audio să nu fie sincronizate atunci când redați materiale video pe computer cu sursa audio aflată pe dispozitivul Bluetooth conectat.

- ❑ Banda de 2,4 GHz, cu care funcționează dispozitivele Bluetooth sau cele LAN fără fir, este utilizată de diverse dispozitive. Dispozitivele Bluetooth utilizează o tehnologie pentru a minimiza interferența din partea altor dispozitive care utilizează aceeași lungime de undă. Utilizarea simultană a funcționalității Bluetooth și a dispozitivelor de comunicații fără fir, poate, totuși, să cauzeze interferență radio și să ducă la viteze și la distanțe de comunicare mai scăzute decât valorile standard.



Citiți Ghidul de reglementări referitoare la conexiunea Bluetooth înainte de a utiliza funcționalitatea Bluetooth.

- ❑ Este posibil ca funcționalitatea Bluetooth să nu funcționeze în funcție de dispozitivele terțe sau de versiunea aplicației software folosită de către companii terțe.
- ❑ Ca o caracteristică generală a tehnologiei Bluetooth, conectarea mai multor dispozitive Bluetooth la computer poate duce la aglomerarea lățimii de bandă, având ca rezultat performanța scăzută a dispozitivelor.

## Securitate Bluetooth

Tehnologia fără fir Bluetooth prezintă o funcție de autentificare, ce vă permite să stabiliți cu cine doriți să comunicați. Cu funcția de autentificare puteți evita accesarea computerului dumneavoastră de către orice dispozitiv Bluetooth anonim.

Prima dată când două dispozitive Bluetooth comunică, o parolă comună (o parolă necesară pentru autentificare) trebuie să fie stabilită pentru ca ambele dispozitive să fie înregistrate. După ce un dispozitiv este înregistrat, nu mai este nevoie să reintroduceți parola.



Parola poate fi diferită de fiecare dată, însă trebuie să fie aceeași pentru ambele dispozitive.

În cazul anumitor dispozitive, precum mausul, nu poate fi introdusă nicio parolă.

## Comunicarea cu un alt dispozitiv Bluetooth

Vă puteți conecta computerul la un dispozitiv Bluetooth precum un alt computer, un telefon mobil, un PDA, căști, un mouse sau o cameră digitală fără a folosi niciun cablu.



### Pentru a comunica cu un alt dispozitiv Bluetooth

Pentru a comunica cu un alt dispozitiv Bluetooth trebuie ca mai întâi să configurați funcționalitatea Bluetooth. Pentru a configura și pentru a utiliza funcționalitatea Bluetooth, căutați informații despre Bluetooth utilizând **Ajutor și Asistență Windows**. Pentru a accesa fișierele de **Ajutor și Asistență Windows**, faceți clic pe **Start**, apoi pe **Ajutor și Asistență**.

## Oprirea comunicării prin Bluetooth

Pentru a opri comunicarea prin Bluetooth

- 1 Dezactivați dispozitivul Bluetooth care comunică cu computerul.
- 2 În fereastra **VAIO Smart Network**, faceți clic pe butonul din dreapta sau de deasupra pictogramei **Bluetooth**.

## Utilizarea căștilor Bluetooth

Căștile Bluetooth (nu sunt furnizate) sunt utile în timpul unei conferințe video prin intermediul Internetului folosind aplicații software de mesagerie instantanee. Pentru a afla detalii privind utilizarea căștilor Bluetooth, consultați manualul primit cu căștile Bluetooth.

### Pentru a conecta căștile la computer

- 1 Mențineți apăsat cel puțin cinci secunde butonul de pornire a căștilor pentru a porni căștile Bluetooth.
- 2 Mențineți apăstate butoanele pentru volum cel puțin cinci secunde până când indicatorul luminos se aprinde intermitent roșu și verde.
- 3 Faceți clic pe **Start, Panou de Control, Hardware și sunete**, apoi pe **Dispozitive Bluetooth** (Bluetooth Devices). Se afișează fereastra **Dispozitive Bluetooth** (Bluetooth Devices).
- 4 Faceți clic pe **Adăugare** (Add) din fila **Dispozitive** (Devices). Se afișează fereastra **Expert pentru adăugarea dispozitivelor Bluetooth** (Add Bluetooth Device Wizard).
- 5 Faceți clic pentru a selecta caseta de selectare **Dispozitivul meu este instalat și pregătit pentru a fi găsit** (My device is set up and ready to be found), apoi faceți clic pe **Continuare** (Next). Expertul caută dispozitive Bluetooth în zona acoperită și listează dispozitivele disponibile, dacă există.
- 6 Selectați numele dispozitivului pentru căștile Bluetooth, apoi faceți clic pe **Continuare** (Next).
- 7 Introduceți „0000” pentru **Utilizați parola din documentație** (Use the passkey found in the documentation), apoi faceți clic pe **Continuare** (Next).
- 8 Faceți clic pe **Finalizare** (Finish). Pictograma căști se afișează în fila **Dispozitive** (Devices) din fereastra **Dispozitive Bluetooth** (Bluetooth Devices).
- 9 Urmați instrucțiunile de pe ecran când se afișează fereastra de setări pentru căști.

Pentru a deconecta căștile de la computer

- 1 Faceți clic pe **Start, Panou de Control, Hardware și sunete**, apoi pe **Dispozitive Bluetooth** (Bluetooth Devices).  
Se afișează fereastra **Dispozitive Bluetooth** (Bluetooth Devices).
- 2 Selectați pictograma căști, apoi selectați **Deconectare** (Disconnect).
- 3 Faceți clic pe **OK**.



## Utilizarea dispozitivelor periferice

Puteți aduce un plus de funcționalitate computerului VAIO prin utilizarea diverselor porturi de pe computer.

- ❑ **Conectarea la o stație de andocare (pagina 82)**
- ❑ **Conectarea difuzoarelor externe (pagina 90)**
- ❑ **Conectarea unui monitor extern (pagina 91)**
- ❑ **Selectarea modurilor de afișare (pagina 95)**
- ❑ **Utilizarea funcției Mai multe monitoare (pagina 96)**
- ❑ **Conectarea unui microfon extern (pagina 98)**
- ❑ **Conectarea unui dispozitiv Magistrală serială universală (USB) (pagina 99)**
- ❑ **Conectarea unei imprimante (pagina 102)**
- ❑ **Conectarea unui dispozitiv i.LINK (pagina 103)**
- ❑ **Conectarea la o rețea (LAN) (pagina 105)**

## Conectarea la o stație de andocare

Atașarea unei stații de andocare vă permite să conectați la computer dispozitive periferice suplimentare, precum o imprimantă și un monitor extern.

Stația de andocare nu se livrează odată cu livrarea computerului, dar este disponibilă ca accesoriu suplimentar.

### Identificarea porturilor de pe stația de andocare

#### În spate

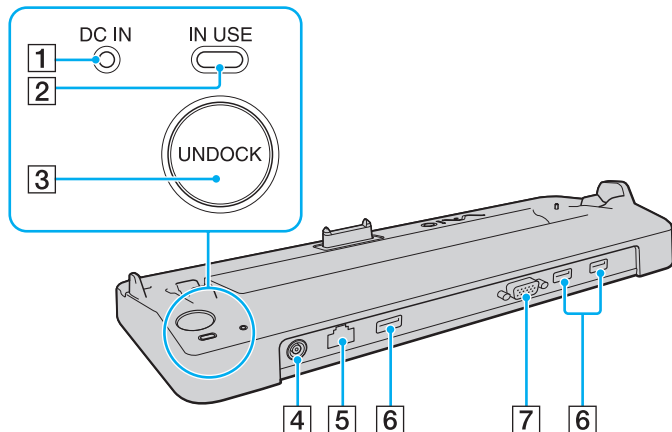

- 1** Indicator **DC IN**  
Iluminează dacă stația de andocare este alimentată cu energie.
  - 2** Indicator **IN USE** (pagina 86)
  - 3** Buton **UNDOCK** (pagina 86)
  - 4** Port **DC IN** (pagina 83)
  - 5** Port rețea (Ethernet) (1000BASE-T / 100BASE-TX / 10BASE-T) (pagina 105)
  - 6** Porturi Hi-Speed USB (USB 2.0)\* (pagina 99)
  - 7** Port **MONITOR** (VGA) (pagina 91)
- \* Suportă viteze mari/complete/mici.

**!** Stația de andocare poate fi alimentată cu energie numai prin intermediul adaptorului AC livrat împreună cu computerul. Nu deconectați adaptorul AC de la stația de andocare și de la priza AC în timpul funcționării stației de andocare. Acest lucru poate provoca deteriorarea datelor sau defecțiuni hardware.

## Atașarea computerului la stația de andocare

! Instalați bateria înainte de a atașa computerul la stația de andocare.

### Pentru a atașa computerul la stația de andocare

! Utilizați adaptorul AC primit la furnizarea computerului.

Nu mișcați computerul în timp ce este conectat la stația de andocare, acest lucru ar putea produce deconectarea stației de andocare și deteriorarea ambelor unități.

- 1 Deconectați toate dispozitivele periferice de la computer.
- 2 Conectați un capăt al cablului de alimentare (1) la adaptorul AC (2), iar celălalt capăt la priza AC.
- 3 Conectați cablul atașat la adaptorul AC (2) la portul **DC IN** (3) de pe stația de andocare (4).

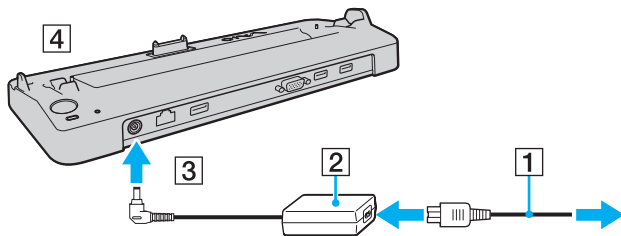

- 4 Deschideți capacul conectorului corespunzător stației de andocare de sub computer.

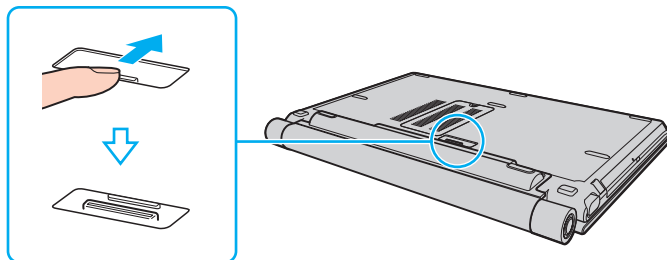

- 5 Aliniați colțurile din spate ale computerului cu stația de andocare, utilizând elementele de ghidare de pe stație.

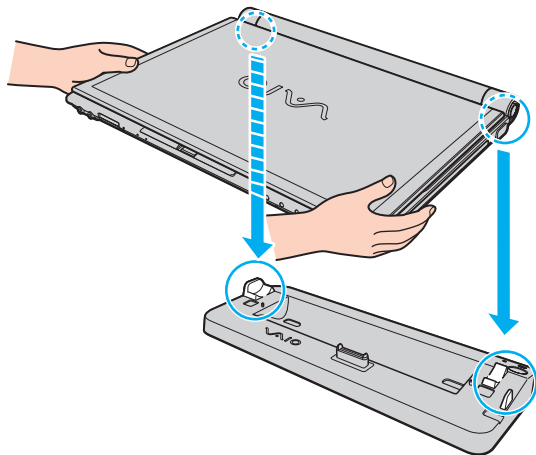

- 6 Împingeți ușor computerul până când se fixează în locaș.

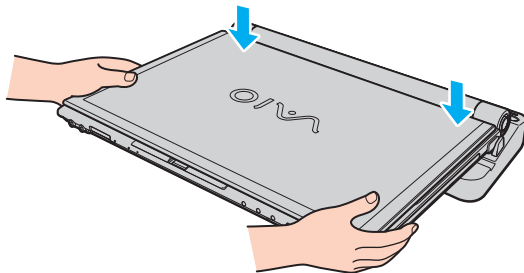

- 7 Deschideți capacul ecranului LCD, apoi deschideți computerul.

## Deconectarea computerului de la stația de andocare

! Înainte de a deconecta computerul, asigurați-vă că niciun dispozitiv conectat la stația de andocare nu este în uz.

Nu deconectați computerul de la stația de andocare dacă indicatorul **IN USE** este aprins. Deconectarea computerului în timp ce indicatorul **IN USE** este aprins poate duce la pierderea de date nesalvate sau la avariarea computerului.

Dacă s-a descărcat bateria computerului, deconectarea acestuia de la stația de andocare poate avea drept rezultat pierderea datelor nesalvate.

Nu deconectați computerul de la stația de andocare în timpul redării de fișiere video. Opriți aplicația software de redare video înainte de deconectare.

După finalizarea pașilor descriși în secțiunea **Pentru a deconecta computerul de la stația de andocare (pagina 87)**, detașați computerul de stația de andocare. Utilizarea computerului atașat în continuare la stația de andocare poate cauza operațiuni instabile.

Pentru a deconecta computerul de la stația de andocare

- 1 Apăsați pe butonul **UNDOCK** (1) și așteptați stingerea indicatorului **IN USE** (2).

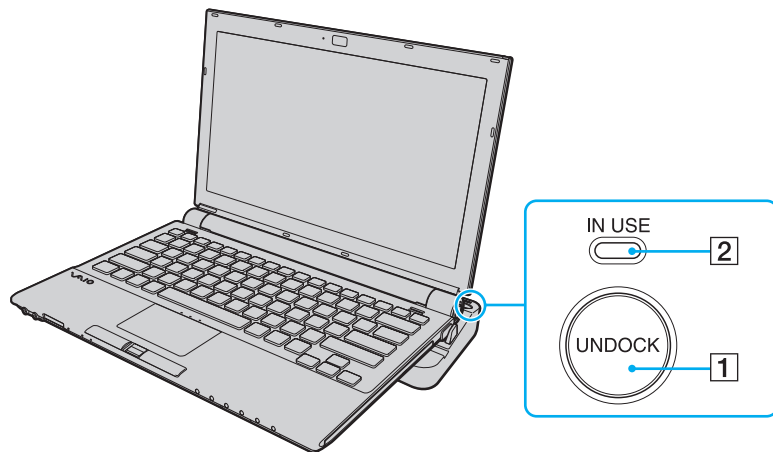

Dacă indicatorul **IN USE** este stins, nu trebuie să apăsați butonul **UNDOCK**.

Dacă apăsați butonul **UNDOCK** în timp ce computerul este într-un mod de economisire de energie, computerul revine mai întâi în modul Normal și apoi inițiază procesul de deconectare.



Odată ce computerul a revenit la modul Normal, ridicați computerul de pe stația de andocare. Utilizarea în continuare a computerului pe stația de andocare poate duce la o funcționare instabilă.

- 2 Ridicați computerul de pe stația de andocare.

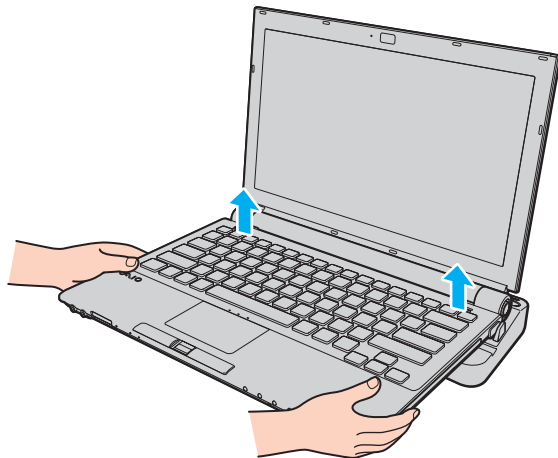

- 3 Închideți capacul conectorului corespunzător stației de andocare de sub computer.



Alternativ, aveți posibilitatea să deconectați computerul de la stația de andocare astfel:

- 1 Faceți clic pe **Start** și pe **Detașare Computer**.
- 2 Așteptați afișarea unui mesaj balon, stingerea indicatorului **IN USE**, apoi ridicați computerul de pe stația de andocare.
- 3 Închideți capacul conectorului corespunzător stației de andocare de sub computer.



Este extrem de important să închideți capacul conectorului corespunzător stației de andocare, după deconectarea computerului de la stație. În cazul în care capacul este lăsat deschis, înăuntru poate pătrunde praf, iar acest lucru poate duce la deteriorarea computerului.



Pentru a deconecta complet stația de andocare de la sursa de curent alternativ, deconectați adaptorul AC.

## Conectarea difuzoarelor externe

Puteți îmbunătăți calitatea audio a computerului prin conectarea de difuzoare externe.

Pentru a conecta difuzoare externe

- 1 Conectați cablul difuzorului (1) la conectorul pentru căști (2) 🎧.
- 2 Conectați celălalt capăt al cablului la difuzorul extern (3).
- 3 Micșorați volumul difuzoarelor înainte să le porniți.

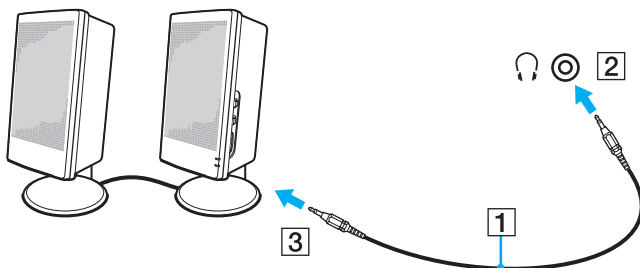

Asigurați-vă că difuzoarele sunt proiectate pentru a fi utilizate cu un computer.



Nu așezați dischete pe difuzoare; câmpul lor magnetic poate deteriora datele de pe dischete.

## Conectarea unui monitor extern

Puteți conecta un monitor extern (nu este furnizat) la computer. De exemplu, puteți utiliza computerul cu un monitor de computer sau cu un proiector.



Dacă prin deconectarea afișajului extern de la stația de andocare opțională, rezoluția ecranului LCD a computerului nu se modifică automat, modificați setările de afișare curente. Pentru a modifica setările, consultați **Selectarea modurilor de afișare (pagina 95)**.

Conectați cablul de alimentare al afișajului extern după ce conectați toate celelalte cabluri.

## Conectarea unui monitor de computer

Aveți posibilitatea să conectați un monitor de computer fie direct la computer, fie prin intermediul stației de andocare opționale.

Pentru a conecta un monitor de computer

**!** Portul pentru monitor (VGA) de pe computer nu este accesibil dacă ați conectat computerul la stația de andocare.

- 1 Dacă este necesar, conectați un capăt al cablului de alimentare al monitorului (1) la monitor și celălalt capăt la o priză AC.
- 2 Conectați cablul monitorului (2) (nu este furnizat) la portul pentru monitor (VGA) (3) □ de pe computer sau de pe stația de andocare.

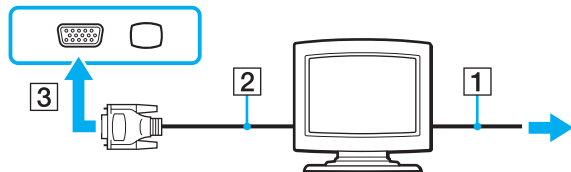

## Conectarea unui monitor de computer multimedia

Puteți conecta un monitor de computer multimedia ce include difuzoare și microfon încorporate, fie direct la computer, fie prin intermediul stației de andocare opționale.

Pentru a conecta un monitor de computer multimedia

**!** Portul pentru monitor (VGA) de pe computer nu este accesibil dacă ați conectat computerul la stația de andocare.

- 1 Conectați cablul de alimentare al monitorului de computer multimedia (1) la o priză AC.
- 2 Conectați cablul monitorului (2) (nu este furnizat) la portul pentru monitor (VGA) (3) □ de pe computer sau de pe stația de andocare.
- 3 Conectați cablul difuzorului (4) la conectorul pentru căști (5) 🎧 de pe computer.
- 4 Conectați cablul microfonului (6) la conectorul pentru microfon (7) 🎤 de pe computer.

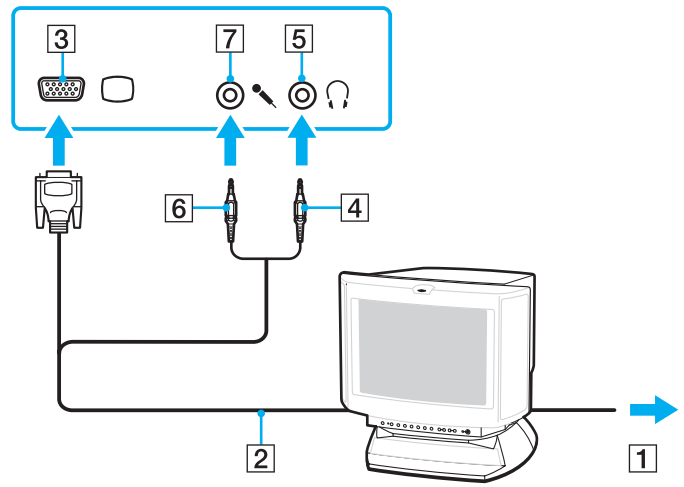

## Conectarea unui proiector

Puteți conecta un proiector (de exemplu proiectorul LCD Sony) fie direct la computer, fie prin intermediul stației de andocare opționale.

Pentru a conecta un proiector

**!** Portul pentru monitor (VGA) de pe computer nu este accesibil dacă ați conectat computerul la stația de andocare.

- 1 Conectați cablul de alimentare (1) al proiectorului la o priză AC.
- 2 Conectați cablul monitorului (2) (nu este furnizat) la portul pentru monitor (VGA) (3) □ de pe computer sau de pe stația de andocare.
- 3 Conectați un cablu audio (4) (nu este furnizat) la conectorul pentru căști (5) 🎧 de pe computer.
- 4 Conectați cablul afișajului și cablul audio la conectorul și la portul de pe proiector (6).

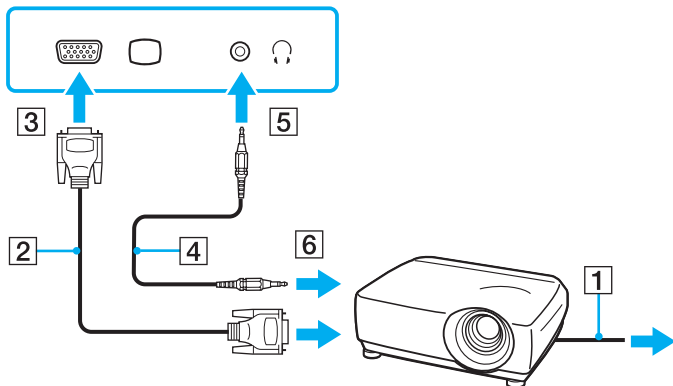

## Selectarea modurilor de afișare

Dacă s-a conectat un monitor extern (monitor de birou etc.) la computer, aveți posibilitatea să selectați monitorul care se va utiliza drept monitor principal.

Dacă doriți să lucrați pe ecranul computerului și pe monitorul extern în același timp, consultați **Utilizarea funcției Mai multe monitoare (pagina 96)** pentru informații suplimentare.

### Pentru a selecta un monitor

! Portul pentru monitor (VGA) de pe computer nu este accesibil dacă ați conectat computerul la stația de andocare.

- 1 Faceți clic cu butonul din dreapta pe desktop, apoi selectați **Personalizare**.
- 2 Faceți clic pe **Setări afișare**.  
Se afișează fereastra **Setări afișare**.
- 3 Urmați instrucțiunile de pe ecran pentru a modifica setările.



Este posibil să nu puteți afișa același conținut pe ecranul computerului și pe monitorul extern sau pe proiector, în același timp, în funcție de tipul de monitor extern sau de proiector.

Înainte de a porni computerul, porniți dispozitivele periferice.

## Utilizarea funcției Mai multe monitoare

Funcția Mai multe monitoare vă permite să distribuiți porțiuni ale desktopului pe afișaje separate. De exemplu, dacă aveți un monitor extern conectat la portul pentru monitor (VGA), ecranul computerului și monitorul extern pot funcționa ca un singur desktop.

Puteți muta cursorul de pe un ecran pe altul. Acest lucru vă permite să glisați obiecte, precum fereastra unei aplicații deschise sau o bară de instrumente, de pe un ecran pe celălalt.

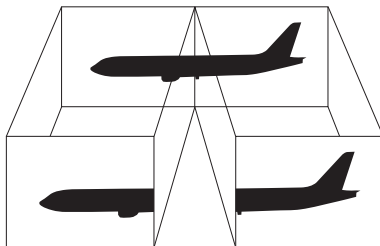

Este posibil ca monitorul extern să nu suporte funcția Mai multe monitoare.

Este posibil ca unele aplicații software să nu fie compatibile cu setările funcției Mai multe monitoare.

Computerul nu trebuie să intre în modul Inactivitate sau Hibernare în timp ce folosiți funcția Mai multe monitoare; în caz contrar este posibil să nu mai revină la modul Normal.

Dacă setați culori diferite pe fiecare ecran, nu extindeți o singură fereastră pe două ecrane; în caz contrar, este posibil ca aplicația software să nu funcționeze corect.

Stabiliți mai puține culori sau o rezoluție mai mică pentru fiecare ecran.



## Pentru a selecta modul Mai multe monitoare

! Portul pentru monitor (VGA) de pe computer nu este accesibil dacă ați conectat computerul la stația de andocare.

- 1 Faceți clic cu butonul din dreapta pe desktop, apoi selectați **Personalizare**.
- 2 Faceți clic pe **Setări afișare**.  
Se afișează fereastra **Setări afișare**.
- 3 Urmați instrucțiunile de pe ecran pentru a modifica setările.



În plus, puteți seta culorile și rezoluția pentru fiecare ecran și puteți personaliza modul Mai multe monitoare.

## Conectarea unui microfon extern

Dacă este necesar să folosiți un dispozitiv de intrare pentru sunet (de exemplu pentru a conversa pe Internet), trebuie să conectați un microfon extern (nu este furnizat).

Pentru a conecta un microfon extern

Conectați cablul microfonului (1) la conectorul pentru microfon (2) .

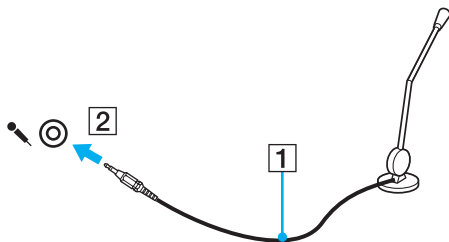

Asigurați-vă că microfonul este proiectat pentru a fi folosit cu un computer.

## Conectarea unui dispozitiv Magistrală serială universală (USB)

Pentru a preveni deteriorarea computerului și/sau a dispozitivelor USB, respectați următoarele:

- ❑ Dacă mutați computerul cu dispozitivele USB conectate, evitați șocurile sau aplicarea forței asupra porturilor USB.
- ❑ Nu puneți computerul într-o geantă sau într-o husă atunci când la acesta sunt conectate dispozitive USB.

### Conectarea unui mouse USB

Pentru a conecta un mouse USB

- 1 Alegeți portul USB (1)  pe care doriți să îl utilizați.
- 2 Conectați cablul mouse-ului USB (2) la portul USB.  
Acum puteți folosi mouse-ul USB (nu este furnizat) (3).

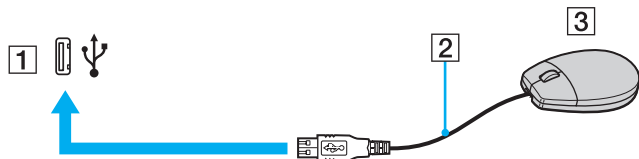

## Conectarea unei unități de dischetă USB

Puteți achiziționa o unitate de dischetă USB și o puteți conecta la computer.

Pentru a conecta o unitate de dischetă USB

- 1 Alegeți portul USB (1)  pe care doriți să îl utilizați.
- 2 Conectați cablul unității de dischetă USB (2) la portul USB.  
Unitatea de dischetă USB (3) este acum gata de utilizare.

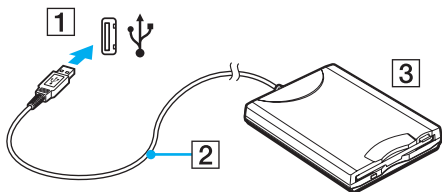

**!** Când utilizați o unitate de dischetă USB, nu aplicați forță asupra portului USB. Acest lucru poate produce defecțiuni.

## Deconectarea unei unități de dischetă USB

Puteți deconecta o unitate de dischetă USB atunci când computerul este pornit, dar și atunci când este oprit. Deconectarea unității în timp ce computerul este într-un mod de economisire de energie (Inactivitate sau Hibernare) poate duce la defectarea computerului.

### Pentru a deconecta o unitate de dischetă USB



Pentru a deconecta o unitate de dischetă USB atunci când computerul este oprit, omiteți pașii 1 - 8.

- 1 Închideți toate programele care utilizează unitatea de dischetă.
- 2 Faceți dublu clic pe pictograma **Eliminarea în siguranță a unui dispozitiv hardware** din bara de activități. Se afișează fereastra **Eliminarea în siguranță a unui dispozitiv hardware**.
- 3 Selectați unitatea de dischetă pe care doriți să o deconectați.
- 4 Faceți clic pe **Stop**. Se afișează fereastra **Oprirea unui dispozitiv hardware**.
- 5 Confirmați că unitatea de dischetă poate fi eliminată în siguranță din sistem.
- 6 Faceți clic pe **OK**. Se afișează un mesaj prin care se indică faptul că dispozitivul hardware poate fi îndepărtat în siguranță.
- 7 Faceți clic pe **OK**.
- 8 Faceți clic pe **Închidere** pentru a închide fereastra **Eliminarea în siguranță a unui dispozitiv hardware**.
- 9 Deconectați unitatea de dischetă de la computer.

## Conectarea unei imprimante

Puteți conecta o imprimantă compatibilă cu Windows la computer, pentru a imprima documente.

### Conectarea unei imprimante folosind un port USB

Aveți posibilitatea să conectați la computer o imprimantă USB compatibilă cu versiunea de Windows instalată pe computerul dvs.

Pentru a conecta o imprimantă folosind un port USB

- 1 Conectați cablul de alimentare (1) al imprimantei la o priză AC.
- 2 Alegeți portul USB (3) pe care doriți să îl utilizați.
- 3 Conectați un capăt al cablului imprimantei USB (2) (nu este furnizat) la portul USB și celălalt capăt la imprimantă.

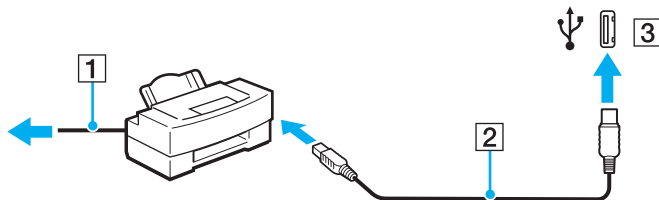

## Conectarea unui dispozitiv i.LINK

### Note cu privire la conectarea dispozitivelor i.LINK

- ❑ Computerul este echipat cu un port i.LINK pe care îl puteți utiliza pentru a conecta un dispozitiv i.LINK, precum o cameră video digitală.
- ❑ Portul i.LINK de pe computer nu furnizează energie dispozitivelor externe alimentate în general de porturi i.LINK.
- ❑ Portul i.LINK acceptă rate de transfer de până la 400 Mbps; totuși, rata reală de transfer depinde de rata de transfer a dispozitivului extern.
- ❑ Cablurile i.LINK opționale este posibil să nu fie disponibile în unele țări sau regiuni.
- ❑ Conexiunea i.LINK cu alte dispozitive compatibile nu este în întregime garantată.
- ❑ Conexiunea i.LINK variază în funcție de aplicațiile software, de sistemul de operare și de dispozitivele compatibile cu i.LINK pe care le utilizați. Pentru informații suplimentare, consultați manualul furnizat odată cu aplicația software.
- ❑ Verificați condițiile de lucru și compatibilitatea dintre sistemul de operare și perifericele compatibile cu i.LINK (de exemplu o unitate HDD sau CD-RW) înainte de a le conecta la computer.
- ❑ Dacă selectați opțiunea de dezactivare a portului i.LINK în **Peripheral Device & Storage Media Restriction Setting Utility** sau selectați dezactivarea alimentării cu energie a portului i.LINK în fila **VAIO Power Management** din fereastra **Opțiuni de alimentare**, se dezactivează portul i.LINK.

## Conectarea unei camere video digitale

Pentru a conecta o cameră video digitală

Conectați un capăt al unui cablu i.LINK (1) (nu este furnizat) la portul i.LINK (2) de pe computer și celălalt capăt la portul DV In/Out (3) de pe camera video digitală.

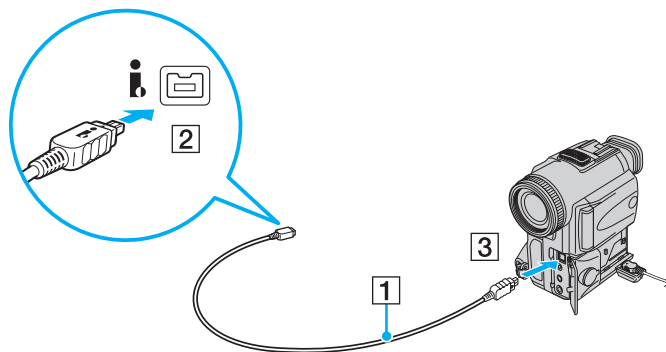

La camerele video digitale Sony, porturile etichetate cu **DV Out**, **DV In/Out** sau **i.LINK** sunt compatibile cu i.LINK.

Camera video digitală Sony prezentată aici este un exemplu; camera dumneavoastră video digitală poate necesita o conectare diferită.

Nu puteți accesa imaginile de pe un suport Memory Stick atunci când folosiți o conexiune i.LINK.



## Conectarea la o rețea (LAN)

Cu un cablu de rețea Ethernet, aveți posibilitatea să conectați computerul la rețele de tipurile 1000BASE-T/100BASE-TX/10BASE-T. Conectați un capăt al cablului de rețea (nu este furnizat) la portul de rețea (Ethernet) de pe computer și celălalt capăt la rețea. Pentru setări detaliate și dispozitive necesare pentru conectarea la rețea, consultați administratorul de rețea.

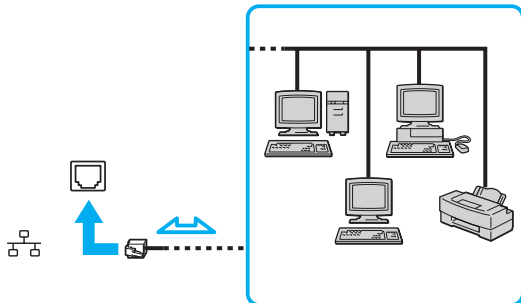

Computerul poate fi conectat la rețea cu setările implicite.

În cazul în care computerul este atașat la stația de andocare opțională, trebuie să selectați portul de rețea (Ethernet) pe care doriți să îl utilizați. Urmăriți instrucțiunile de pe ecran.

!

Liniile telefonice nu pot fi conectate la conectorul de rețea (LAN) de pe computer.  
În cazul în care conectorul de rețea (LAN) este conectat la una dintre liniile telefonice menționate mai jos, conectorul se poate avaria, supraîncălzi sau poate să ia foc din cauza înaltei tensiuni.

- Liniile telefonice personale (aparat telefonic cu o singură linie) sau cele de serviciu (aparat telefonic cu mai multe linii)
- Linie telefonică publică
- PBX (sistem telefonic cu linii interne)

Nu conectați un cablu telefonic la portul de rețea.

## Personalizarea computerului VAIO

Această secțiune descrie pe scurt modul în care puteți modifica setările principale ale computerului VAIO. Printre altele, veți învăța cum să utilizați și să particularizați aspectul software-ului și al utilităților Sony etc.

- ❑ **Setarea parolei** ([pagina 108](#))
- ❑ **Utilizarea autentificării cu amprentă digitală** ([pagina 116](#))
- ❑ **Utilizarea cipului Trusted Platform Module (TPM)** ([pagina 124](#))
- ❑ **Configurarea computerului cu ajutorul VAIO Control Center** ([pagina 131](#))
- ❑ **Utilizarea utilitarului VAIO Status Monitor** ([pagina 132](#))
- ❑ **Utilizarea modurilor de economisire a energiei** ([pagina 133](#))
- ❑ **Gestionarea energiei prin intermediul VAIO Power Management** ([pagina 138](#))
- ❑ **Modificarea setărilor de performanță** ([pagina 140](#))
- ❑ **Protejarea datelor împotriva utilizării neautorizate** ([pagina 141](#))
- ❑ **Configurarea modemului** ([pagina 143](#))
- ❑ **Protejarea hard diskului** ([pagina 145](#))

## Setarea parolei

Pe lângă parola Windows, aveți posibilitatea să utilizați una dintre funcțiile din BIOS pentru a seta o parolă de pornire pentru a proteja computerul.

Odată ce ați setat parola de pornire, vi se va cere să introduceți această parolă după ce apare sigla VAIO ori de câte ori veți porni computerul. Parola de pornire vă permite să protejați computerul împotriva accesului neautorizat.

## Adăugarea parolei de pornire

Parola de pornire este furnizată pentru a proteja computerul împotriva accesului neautorizat.

Există două tipuri de parolă de pornire: parolă de computer și parolă de utilizator. Parola de computer este furnizată utilizatorilor cu drepturi de administrator pentru modificarea tuturor opțiunilor de configurare din ecranul de configurare din BIOS, precum și pentru pornirea computerului. Parola de utilizator este furnizată utilizatorilor standard pentru a le permite modificarea unora dintre opțiunile de configurare din BIOS, precum și pornirea computerului. Pentru a seta parola de utilizator, trebuie ca mai întâi să setați parola de computer.

! După ce ați setat parola de pornire, nu puteți porni computerul fără să introduceți această parolă. Asigurați-vă că nu uitați parola. Scrieți parola și păstrați-o în siguranță și ferită de accesul altor persoane.

Dacă uitați parola de pornire și aveți nevoie de asistență pentru a o reinițializa, se va percepe o taxă de reinițializare; pentru acest lucru, este posibil să fie necesară trimiterea computerului în service.



În cazul în care computerul este prevăzut cu senzor de amprentă digitală și dvs. ați setat parola de pornire împreună cu funcționalitatea de autentificare cu amprentă digitală, aveți posibilitatea să utilizați funcția de autentificare a amprentei digitale în loc să introduceți parola la pornirea computerului. Pentru informații suplimentare, consultați **Utilizarea autentificării cu amprentă digitală (pagina 116)**.

Pentru a adăuga parola de pornire (parola de computer)

- 1 Porniți computerul.
- 2 Apăsați pe tasta **F2** atunci când apare sigla VAIO.  
Se afișează ecranul de configurare BIOS. Dacă nu se afișează acest ecran, reporniți computerul și apăsați pe tasta **F2** de câteva ori atunci când apare sigla VAIO.
- 3 Apăsați pe tasta ← sau pe tasta → pentru a selecta **Security**, pentru a afișa fila **Security**. Selectați **Set Machine Password**, apoi apăsați pe tasta **Enter**.
- 4 În ecranul de introducere a parolei, introduceți parola de două ori și apăsați pe tasta **Enter**.  
Parola poate avea până la 32 de caractere alfanumerice (inclusiv spații).
- 5 Selectați **Password when Power On** în **Security**.  
Apăsați pe bara de spațiu pentru a comuta valoarea setării de la **Disabled** la **Enabled**.
- 6 Apăsați pe tasta ← sau pe tasta → pentru a selecta **Exit**. Selectați **Exit Setup**, apoi apăsați pe tasta **Enter**.  
Când apare mesajul de confirmare, apăsați pe tasta **Enter**.

## Pentru a adăuga parola de pornire (parola de utilizator)

! Asigurați-vă că ați setat parola de computer înainte de a seta parola de utilizator.

- 1 Porniți computerul.
- 2 Apăsați pe tasta **F2** atunci când apare sigla VAIO.  
Se afișează ecranul de configurare BIOS. Dacă nu se afișează acest ecran, reporniți computerul și apăsați pe tasta **F2** de câteva ori atunci când apare sigla VAIO.
- 3 Introduceți parola de computer și apăsați pe tasta **Enter**.
- 4 Apăsați pe tasta **←** sau pe tasta **→** pentru a selecta **Security**, pentru a afișa fila **Security**. Selectați **Set User Password**, apoi apăsați pe tasta **Enter**.
- 5 În ecranul de introducere a parolei, introduceți parola de două ori și apăsați pe tasta **Enter**.  
Parola poate avea până la 32 de caractere alfanumerice (inclusiv spații).
- 6 Apăsați pe tasta **←** sau pe tasta **→** pentru a selecta **Exit**. Selectați **Exit Setup**, apoi apăsați pe tasta **Enter**.  
Când apare mesajul de confirmare, apăsați pe tasta **Enter**.

## Modificarea/Eliminarea parolei de pornire

Pentru a modifica sau elimina parola de pornire (parola de computer)

- 1 Porniți computerul.
- 2 Apăsați pe tasta **F2** atunci când apare sigla VAIO.  
Se afișează ecranul de configurare BIOS. Dacă nu se afișează acest ecran, reporniți computerul și apăsați pe tasta **F2** de câteva ori atunci când apare sigla VAIO.
- 3 Introduceți parola de computer și apăsați pe tasta **Enter**.
- 4 Apăsați pe tasta **←** sau pe tasta **→** pentru a selecta **Security**, pentru a afișa fila **Security**. Selectați **Set Machine Password**, apoi apăsați pe tasta **Enter**.
- 5 În ecranul de introducere a parolei, introduceți o dată parola curentă și de două ori o parolă nouă, apoi apăsați pe tasta **Enter**. Pentru a elimina parola, lăsați necompletate câmpurile **Enter New Password** și **Confirm New Password** și apăsați pe tasta **Enter**.
- 6 Apăsați pe tasta **←** sau pe tasta **→** pentru a selecta **Exit**. Selectați **Exit Setup**, apoi apăsați pe tasta **Enter**. Când apare mesajul de confirmare, apăsați pe tasta **Enter**.



Pentru a modifica sau elimina parola de pornire (parola de utilizator)

- 1 Porniți computerul.
- 2 Apăsați pe tasta **F2** atunci când apare sigla VAIO.  
Se afișează ecranul de configurare BIOS. Dacă nu se afișează acest ecran, reporniți computerul și apăsați pe tasta **F2** de câteva ori atunci când apare sigla VAIO.
- 3 Introduceți parola de utilizator și apăsați pe tasta **Enter**.
- 4 Apăsați pe tasta **←** sau pe tasta **→** pentru a selecta **Security**, pentru a afișa fila **Security**. Selectați **Set User Password**, apoi apăsați pe tasta **Enter**.
- 5 În ecranul de introducere a parolei, introduceți o dată parola curentă și de două ori o parolă nouă, apoi apăsați pe tasta **Enter**. Pentru a elimina parola, lăsați necompletate câmpurile **Enter New Password** și **Confirm New Password** și apăsați pe tasta **Enter**.
- 6 Apăsați pe tasta **←** sau pe tasta **→** pentru a selecta **Exit**. Selectați **Exit Setup**, apoi apăsați pe tasta **Enter**. Când apare mesajul de confirmare, apăsați pe tasta **Enter**.

## Adăugarea parolei de Windows

Parola de Windows este utilă atunci când trebuie să partajați un singur computer cu mai multe persoane. Setând parola de Windows, aveți posibilitatea să protejați contul dvs. de utilizator împotriva accesului neautorizat.

Vi se va solicita să introduceți parola de Windows după ce selectați contul dvs. de utilizator.

! Asigurați-vă că nu uitați parola. Scrieți parola și păstrați-o în siguranță și ferită de accesul altor persoane.

 Dacă ați setat parola de Windows împreună cu funcționalitatea de autentificare cu amprentă digitală, aveți posibilitatea să utilizați funcția de autentificare cu amprentă digitală în locul introducerii parolei la pornirea computerului. Pentru informații suplimentare, consultați **Utilizarea autentificării cu amprentă digitală (pagina 116)**.

### Pentru a adăuga parola de Windows

- 1 Faceți clic pe **Start**, apoi pe **Panou de Control**.
- 2 Faceți clic pe **Conturi utilizator și siguranța familiei** sau pe **Conturi utilizator**.
- 3 Faceți clic pe **Conturi utilizator**.
- 4 Faceți clic pe **Creare parolă pentru cont** în **Efectuare de modificări la contul de utilizator**.
- 5 În câmpurile **Parolă nouă** și **Confirmare parolă nouă**, introduceți parola pentru contul dvs.
- 6 Faceți clic pe **Creare parolă**.

 Consultați **Ajutor și Asistență Windows** pentru informații suplimentare despre parola de Windows.

## Modificarea/Eliminarea parolei de Windows

Pentru a modifica parola de Windows

- 1 Faceți clic pe **Start**, apoi pe **Panou de Control**.
- 2 Faceți clic pe **Conturi utilizator și siguranța familiei** sau pe **Conturi utilizator**.
- 3 Faceți clic pe **Conturi utilizator**.
- 4 Faceți clic pe **Modificare parolă**.
- 5 În câmpul **Parola actuală**, introduceți parola curentă.
- 6 În câmpurile **Parolă nouă** și **Confirmare parolă nouă**, introduceți o parolă nouă.
- 7 Faceți clic pe **Modificare parolă**.

Pentru a elimina parola de Windows

- 1 Faceți clic pe **Start**, apoi pe **Panou de Control**.
- 2 Faceți clic pe **Conturi utilizator și siguranța familiei** sau pe **Conturi utilizator**.
- 3 Faceți clic pe **Conturi utilizator**.
- 4 Faceți clic pe **Eliminare parolă**.
- 5 În câmpul **Parola actuală**, introduceți parola curentă pe care doriți să o eliminați.
- 6 Faceți clic pe **Eliminare parolă**.

## Utilizarea autentificării cu amprentă digitală

Este posibil ca în computerul dvs. să existe un senzor de amprentă digitală; acesta are rolul de a vă oferi avantaje suplimentare. Bara orizontală de dimensiuni reduse amplasată între butoanele tactile stâng și drept este senzorul cititorului de amprentă digitală și va fi denumită în continuare senzor de amprentă digitală.

Consultați specificațiile online pentru a afla dacă modelul dvs. este prevăzut cu senzor de amprentă digitală.

După ce vă înregistrați amprenta/amprentele digitale, funcționalitatea de autentificare cu amprentă digitală vă va oferi:

- ❑ O alternativă la funcția de introducere a parolei
  - ❑ Acțiunea de Log on la Windows ([pagina 121](#))  
Dacă ați înregistrat amprentele dvs. digitale pentru contul dvs. de utilizator, puteți utiliza autentificarea cu amprentă digitală în loc de introducerea parolei pentru a face Log on la Windows.
  - ❑ Caracteristica **Power-on Security** ([pagina 121](#))  
Dacă ați setat parola de pornire ([pagina 109](#)), puteți utiliza autentificarea cu amprentă digitală în loc să introduceți parola la pornirea computerului.
- ❑ **Password Bank** pentru accesarea rapidă a site-urilor Web ([pagina 122](#))  
Puteți utiliza autentificarea cu amprentă digitală în loc să introduceți informațiile necesare pentru accesarea site-urilor Web protejate prin parolă (conturi de utilizator, parole etc.).
- ❑ Caracteristica **File Safe** pentru criptarea/decriptarea datelor ([pagina 122](#))  
Cu ajutorul caracteristicii **File Safe** aveți posibilitatea să criptați fișiere și foldere pentru a crea o arhivă criptată. Pentru a decripta sau accesa astfel de arhive criptate, aveți posibilitatea să utilizați autentificarea cu amprentă digitală sau să introduceți parola pe care ați specificat-o pentru criptare.
- ❑ Funcția de lansare rapidă a aplicațiilor pentru accesarea rapidă a aplicațiilor ([pagina 122](#))  
După ce asociați o aplicație cu amprenta dvs. digitală, aveți posibilitatea să parcurgeți cu degetul senzorul de amprentă digitală pentru a lansa aplicația respectivă.

## Precauții la utilizarea autentificării cu amprentă digitală

- ❑ Tehnologia de autentificare cu amprentă digitală nu asigură în totalitate autentificarea utilizatorilor sau protejarea datelor sau componentelor hardware.  
Sony nu își asumă nicio responsabilitate pentru problemele sau daunele cauzate de utilizarea sau incapacitatea dvs. de a utiliza senzorul de amprentă digitală.
- ❑ Recunoașterea amprente digitale depinde de condițiile dvs. de utilizare și diferă de la o persoană la alta.
- ❑ Asigurați-vă că efectuați o copie de rezervă a datelor stocate pe memoria flash încorporată sau pe unitatea de hard disk\*, în special a arhivelor criptate create cu ajutorul caracteristicii **File Safe**, înainte de a trimite computerul la reparat.  
Sony nu își asumă nicio responsabilitate pentru pierderea datelor sau pentru modificările efectuate asupra acestora care ar putea rezulta în timpul reparării.
- ❑ În cazul în care memoria flash încorporată sau unitatea de hard disk\* trebuie inițializată, de exemplu după operația de reparare, șabloanele de amprentă digitală se vor pierde. Va trebui să le înregistrați din nou pe toate.
- ❑ Întreținerea și gestionarea datelor privind autentificarea cu amprentă digitală se efectuează pe propriul risc.  
Sony nu își asumă nicio responsabilitate pentru nicio defecțiune cauzată de întreținerea și gestionarea datelor dvs.
- ❑ Înainte de a vă debarasa de computer sau înainte de a-l ceda altei persoane, se recomandă să ștergeți datele de amprentă digitală înregistrate în senzorul de amprentă digitală după ce ștergeți datele stocate pe unitatea dvs. de hard disk.  
Consultați **Ștergerea amprentelor digitale înregistrate (pagina 123)** pentru a vedea procedura detaliată.
- ❑ Este posibil ca un senzor de amprentă digitală să funcționeze incorect sau să deterioreze, dacă zgâriați suprafața sa cu:
  - ❑ un obiect solid sau ascuțit
  - ❑ obiecte mici, de exemplu atingeți cu un deget murdar senzorul de amprentă
- ❑ Înainte de a vă scana amprenta, descărcați electricitatea statică din degetul dvs. prin atingerea unui obiect metalic, în special în sezoanele uscate (iarna). Electricitatea statică poate provoca funcționarea incorectă a senzorului de amprentă.

\* În funcție de modelul achiziționat, computerul dvs. este echipat cu o unitate de stocare de memorie flash încorporată și/sau cu o unitate de hard disk. Consultați specificațiile online pentru a găsi informații despre configurația dispozitivului de stocare instalat pe computerul dvs.

## Înregistrarea unei amprente digitale

Pentru a utiliza funcționalitatea de autentificare cu amprentă digitală, trebuie să înregistrați amprenta/amprețele dvs. digitale în computer.



Setați parola de Windows pe computerul dvs. înainte de a efectua înregistrarea. Consultați **Adăugarea parolei de Windows (pagina 114)** pentru instrucțiunile detaliate.

### Pentru a înregistra o amprentă digitală



Pentru fiecare utilizator se pot înregistra maxim 10 amprente digitale, iar pentru a face Log on la sistem utilizând caracteristica **Power-on Security** se pot înregistra maxim 21 de amprente digitale. De asemenea, aveți posibilitatea să selectați degetul a cărui amprentă doriți să o utilizați ulterior pentru caracteristica **Power-on Security**.

- 1 Faceți clic pe **Start, Toate programele, Protector Suite QL** și apoi pe **Control Center**.  
Apare fereastra **Fingerprint Control Center**.
- 2 Faceți clic pe **Fingerprints** și apoi pe **Initialize**.
- 3 Urmați instrucțiunile de pe ecran.



Pentru a citi descrierea detaliată, deschideți fișierul de Ajutor din fereastra **Fingerprint Control Center**.

Dacă nu ați reușit să înregistrați o amprentă digitală, urmați acești pași pentru a încerca din nou.

- 1 Plasați articulația superioară a degetului pe senzorul de amprentă digitală (1).

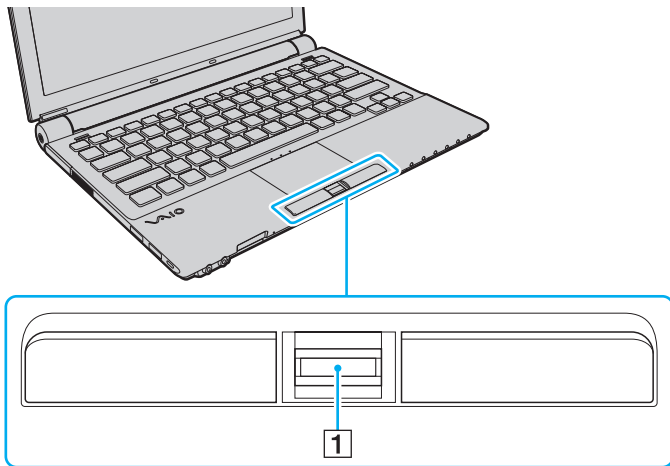

2 Parcurgeți cu degetul de sus în jos senzorul de amprentă digitală.

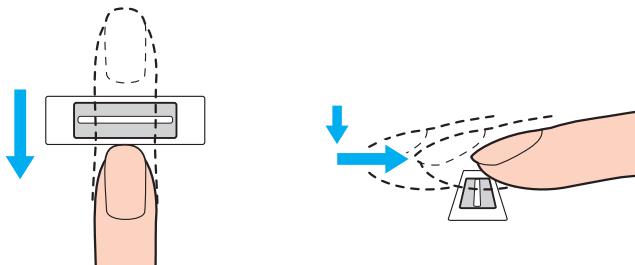

! Plasați porțiunea plată a vârfului degetului în centrul senzorului de amprentă digitală.

Scanați amprenta digitală de la articulația superioară a degetului până la vârful degetului.

Nu îndepărtați degetul de senzorul de amprentă digitală în timp ce îl treceți deasupra acestuia.

Este posibil ca înregistrarea amprentei digitale să eșueze dacă mișcați degetul prea rapid sau prea încet. Așteptați aproximativ o secundă pentru ca senzorul de amprentă digitală să scaneze amprenta dvs. digitală.

Este posibil ca amprenta dvs. digitală să nu poată fi înregistrată și/sau recunoscută, dacă degetul este excesiv de uscat, ud, ridat, rănit, murdar etc.

Înregistrați mai multe amprente digitale pentru eventualitatea în care senzorul nu poate recunoaște o amprentă digitală.

Pentru fiecare persoană se pot înregistra până la 10 amprente digitale. Rețineți că se pot înregistra maxim 21 de amprente digitale pentru a face Log on la sistem utilizând caracteristica **Power-on Security**.

Asigurați-vă că amprentele dvs. și senzorul de amprentă digitală sunt curate pentru a menține funcționarea optimă a caracteristicii de recunoaștere.



## Efectuarea de Log on la sistem

Pentru a utiliza funcționalitatea de autentificare cu amprentă digitală în locul introducerii parolei pentru a face Log on la sistem, trebuie să setați parolele de pornire și de Windows și să configurați computerul pentru autentificare cu amprentă digitală.

Pentru setarea parolelor de pornire și de Windows, consultați **Setarea parolei (pagina 108)**.

## Efectuarea de Log on la Windows

Dacă ați înregistrat amprentele dvs. digitale pentru contul dvs. de utilizator, puteți utiliza autentificarea cu amprentă digitală în loc să introduceți parola pentru a face Log on la Windows. Pentru a face Log on la Windows, parcurgeți transversal senzorul de amprentă digitală cu degetul a cărui amprentă este înregistrată atunci când apare fereastra de Log on la Windows.

Pentru informații detaliate despre efectuarea de Log on la Windows, faceți clic pe **Start, Toate programele, Protector Suite QL** și apoi pe **Help** pentru a citi fișierul de ajutor.

## Caracteristica Power-on Security

Dacă ați setat parola de pornire (pagina 109), puteți utiliza autentificarea cu amprentă digitală în loc să introduceți parola la pornirea computerului.

Pentru informații detaliate despre caracteristica **Power-on Security**, faceți clic pe **Start, Toate programele, Protector Suite QL**, apoi pe **Help** pentru a citi fișierul de Ajutor.

## Utilizarea caracteristicii Password Bank

După ce înregistrați în **Password Bank** informațiile de utilizator (conturi de utilizator, parole etc.) pentru site-uri Web, puteți utiliza autentificarea cu amprentă digitală în loc să introduceți informațiile necesare pentru accesarea site-urilor Web protejate prin parolă.

Pentru informații detaliate despre caracteristica **Password Bank**, faceți clic pe **Start, Toate programele, Protector Suite QL**, apoi pe **Help** pentru a citi fișierul de Ajutor.

! În funcție de site-ul Web pe care îl accesați, este posibil să nu puteți utiliza caracteristica **Password Bank**.

## Utilizarea caracteristicii File Safe

Cu ajutorul caracteristicii **File Safe** puteți crea o arhivă criptată în care să includeți un fișier și/sau un folder, în vederea protejării acestuia împotriva accesului neautorizat. Arhiva criptată poate fi decriptată sau deblocată pentru accesarea fișierului/folderului inclus parcurgând transversal senzorul de amprentă digitală cu degetul sau introducând parola pentru copii de rezervă pe care ați specificat-o pentru criptare.

Pentru informații detaliate privind utilizarea caracteristicii **File Safe**, faceți clic pe **Start, Toate programele, Protector Suite QL**, apoi pe **Help** pentru a citi fișierul de Ajutor.

## Utilizarea caracteristicii de lansare a aplicațiilor

Caracteristica de lansare a aplicațiilor este disponibilă pe computerul dvs. pentru a lansa o aplicație favorită (fișier executabil) asociată unuia dintre degetele dvs. cu ajutorul amprente digitale. După ce asociați o aplicație cu degetul dvs., aveți posibilitatea să lansați aplicația asociată parcurgând transversal senzorul de amprentă digitală cu degetul.

Pentru informații detaliate despre utilizarea caracteristicii de lansare a aplicațiilor, faceți clic pe **Start, Toate programele, Protector Suite QL** și apoi pe **Help** pentru a citi fișierul de ajutor.

## Utilizarea autentificării cu amprentă digitală împreună cu cipul TPM

Utilizarea autentificării cu amprentă digitală împreună cu caracteristica TPM de criptare a datelor poate spori securitatea computerului dvs. Pentru instrucțiuni privind modul de utilizare a cipului TPM, consultați **Utilizarea cipului Trusted Platform Module (TPM)** (pagina 124).

Pentru a utiliza autentificarea cu amprentă digitală împreună cu cipul TPM, computerul dvs. trebuie să fie echipat atât cu un senzor de amprentă digitală, cât și cu cip TPM. Consultați specificațiile online pentru a afla dacă modelul dvs. este echipat cu acestea.

Pentru informații detaliate despre utilizarea autentificării cu amprentă digitală împreună cu cipul TPM, faceți clic pe **Start**, **Toate programele**, **Protector Suite QL** și apoi pe **Help** pentru a citi fișierul de ajutor.

## Ștergerea amprentelor digitale înregistrate

Înainte de a vă debarasa de computer sau înainte de a-l ceda altei persoane, se recomandă să ștergeți datele de amprentă digitală înregistrate în senzorul de amprentă digitală după ce ștergeți datele stocate pe memoria flash încorporată sau pe unitatea de hard disk\*.

\* În funcție de modelul achiziționat, computerul dvs. este echipat cu o unitate de stocare de memorie flash încorporată și/sau cu o unitate de hard disk. Consultați specificațiile online pentru a găsi informații despre configurația dispozitivului de stocare instalat pe computerul dvs.

### Pentru a șterge amprentele digitale înregistrate

- 1 Porniți computerul.
- 2 Apăsați pe tasta **F2** atunci când apare sigla VAIO.  
Se afișează ecranul de configurare BIOS. Dacă nu se afișează acest ecran, reporniți computerul și apăsați pe tasta **F2** de câteva ori atunci când apare sigla VAIO.
- 3 Apăsați pe tasta **←** sau pe tasta **→** pentru a selecta **Security**, în vederea afișării filei **Security**.
- 4 Apăsați pe tasta **↓** pentru a selecta **Clear Fingerprint Data**, apoi apăsați pe tasta **Enter**.
- 5 În mesajul de confirmare selectați **Continue**, apoi apăsați pe tasta **Enter**.  
datele de amprentă digitală înregistrate în senzorul de amprentă digitală se șterg automat după repornirea sistemului.

## Utilizarea cipului Trusted Platform Module (TPM)

Cipul Trusted Platform Module (TPM) este încorporat în modelele selectate și oferă computerului dvs. funcții de securitate de bază. În combinație cu cipul TPM, aveți posibilitatea să criptați și să decriptați datele dvs. pentru a spori securitatea computerului și pentru a împiedica accesul neautorizat.

TPM-urile sunt concepute de Trusted Computing Group (TCG) și sunt denumite, de asemenea, cipuri de securitate.

Consultați specificațiile online pentru a afla dacă modelul dvs. dispune de un cip TPM.

Consultați specificațiile online pentru a afla dacă modelul dvs. este echipat cu cipul TPM.

## Precauții la utilizarea cipului TPM

- ❑ Deși computerul dvs. este echipat cu cele mai recente funcții de securitate TPM, aceste funcții nu asigură protecția totală a datelor și componentelor hardware. Sony nu își asumă nicio responsabilitate pentru problemele sau daunele cauzate de utilizarea de către dvs. a acestor funcții.
- ❑ După ce instalați **Infineon TPM Professional Package**, trebuie să setați câteva parole TPM pe computerul dvs. Fără aceste parole, nu veți putea restaura datele protejate cu TPM. Asigurați-vă că notați parolele și că le păstrați în siguranță, fără ca alte persoane să aibă acces la acestea.
- ❑ Asigurați-vă că efectuați copii de rezervă ale fișierului arhivă pentru recuperare în caz de urgență, ale fișierului cu simbolul de recuperare în caz de urgență, ale fișierului cu simbolul de reinițializare a parolei și ale fișierului secret personal și că le păstrați în siguranță, fără ca alte persoane să aibă acces la ele, înainte de a trimite computerul la reparat. Este posibil ca datele stocate în chipul TPM de pe placa de bază să se piardă sau să se deterioreze în timpul reparării.
- ❑ În timpul reparării este posibil ca cipul TPM să fie înlocuit, chiar dacă acest modul nu prezintă probleme. În astfel de cazuri, utilizați copiile de rezervă ale fișierului arhivă pentru recuperare în caz de urgență, ale fișierului cu simbolul de recuperare în caz de urgență, ale fișierului cu simbolul de reinițializare a parolei și ale fișierului secret personal pentru a restaura configurația cipului TPM.
- ❑ Asigurați-vă că efectuați o copie de rezervă a datelor stocate pe unitatea de hard disk înainte de a trimite computerul la reparat. Este posibil ca după operațiile de reparare unitatea de hard disk să fie reinițializată și returnată; în astfel de cazuri, nu veți avea posibilitatea să restaurați datele de pe hard disk utilizând copiile de rezervă ale fișierului arhivă de recuperare în caz de urgență, ale fișierului cu simbolul de recuperare în caz de urgență, ale fișierului cu simbolul de reinițializare a parolei și ale fișierului secret personal.
- ❑ Asigurați-vă că veți configura operațiile de efectuare automată a copiilor de rezervă după finalizarea expertului de inițializare a cipului TPM. Dacă fereastra care conține caseta de selectare **Run automatic backup now** se afișează după configurare, selectați caseta de selectare respectivă și actualizați fișierele de rezervă. Este posibil ca procesul de restaurare utilizând fișierele de rezervă să eșueze, dacă nu configurați operațiile de efectuare automată a copiilor de rezervă.
- ❑ Întreținerea și gestionarea datelor protejate cu TPM se efectuează pe propriul risc. Sony nu își asumă nicio responsabilitate pentru nicio defecțiune cauzată de întreținerea și gestionarea datelor dvs.

## Notă importantă

- ❑ Nu criptați fișiere care conțin chei de utilizat pentru criptare și foldere care conțin astfel de fișiere. Criptarea fișierelor din foldere care conțin chei de bază pentru utilizator și altele utilizând Encrypting File System (EFS) vă va împiedica să lansați software-ul TPM și să decriptați datele criptate în următoarele cazuri:
  - ❑ Software-ul TPM a fost instalat.
  - ❑ Platforma a fost inițializată.
  - ❑ Funcționalitatea EFS a fost activată în cadrul procesului de inițializare al utilizatorului.

Dacă sunt stabilite setările implicite, fișierele din folderele de mai jos nu pot fi criptate, deoarece au atribute de sistem. Nu modificați atributele de sistem ale fișierelor din folderele de mai jos.



Următoarele foldere sunt invizibile în mod implicit.

- ❑ Foldere care conțin chei de bază pentru utilizator și altele
  - C:\<username>\All Users\Infineon\TPM Software 2.0\BackupData
  - C:\<username>\All Users\Infineon\TPM Software 2.0\PlatformKeyData
  - C:\<username>\All Users\Infineon\TPM Software 2.0\RestoreData
  - (C:\<username>\All Users este o comandă rapidă la C:\ProgramData)
  - C:\<username>\<account>\AppData\Roaming\Infineon\TPM Software 2.0\UserKeyData

- ❑ Nu criptați următoarele fișiere arhivă, de rezervă sau cu simboluri. Restaurarea acestora nu va mai fi posibilă în niciun mod, dacă le criptați din neatenție.  
Sony nu își asumă nicio responsabilitate pentru problemele sau daunele cauzate de criptarea din neatenție a următoarelor fișiere și foldere care include fișierele.
- ❑ Fișierul cu copiile de rezervă create automat  
Numele implicit al fișierului: SPSystemBackup.xml  
Calea implicită: Nu există (Făcând clic pe **Browse** se va afișa fereastra <userfolder>\Documents\Security Platform.)
- ❑ Folderul de stocare a datelor de rezervă create automat  
Numele implicit al folderului: SPSystemBackup  
Folderul este creat ca subfolder pentru fișierul SPSystemBackup.xml.
- ❑ Fișier secret personal pentru restaurarea configurării TPM  
Numele implicit al fișierului: SPEmRecToken.xml  
Calea implicită: Suport amovibil (dischetă, memorie USB etc.)
- ❑ Fișierul cu copii de rezervă ale cheii și certificatului  
Numele implicit al fișierului: SpBackupArchive.xml  
Calea implicită: Nu există (Făcând clic pe **Browse** se va afișa fereastra <userfolder>\Documents\Security Platform.)
- ❑ Fișierul cu copiile de rezervă ale PSD  
Numele implicit al fișierului: SpPSDBackup.fsb  
Calea implicită: Nu există (Făcând clic pe **Browse** se va afișa fereastra <userfolder>\Documents\Security Platform.)

- ❑ Nu criptați următoarele simboluri de reinițializare a parolelor și fișiere secrete. Reinițializarea acestora nu va mai fi posibilă în niciun mod, dacă le criptați din neatenție.  
Sony nu își asumă nicio responsabilitate pentru problemele sau daunele cauzate de criptarea din neatenție a următoarelor fișiere și foldere care include fișierele.
- ❑ Fișierul cu simbolul de reinițializare a parolei  
Numele implicit al fișierului: SPPwdResetToken.xml  
Calea implicită: Suport amovibil (dischetă, memorie USB etc.)
- ❑ Fișierul secret pentru reinițializarea parolei  
Numele implicit al fișierului: SPPwdResetSecret.xml  
Calea implicită: Suport amovibil (dischetă, memorie USB etc.)



## Configurarea cipului TPM

Pentru a utiliza cipul TPM încorporat, trebuie să:

- 1 Activați cipul TPM în ecranul de configurare din BIOS.
- 2 Instalați **Infineon TPM Professional Package**.
- 3 Inițializați și configurați cipul TPM.

Pentru a activa cipul TPM în ecranul de configurare din BIOS

- 1 Porniți computerul.
- 2 Apăsați pe tasta **F2** atunci când apare sigla VAIO.  
Se afișează ecranul de configurare BIOS. Dacă nu se afișează acest ecran, reporniți computerul și apăsați pe tasta **F2** de câteva ori atunci când apare sigla VAIO.
- 3 Apăsați pe tasta **←** sau pe tasta **→** pentru a selecta **TPM State**, apoi selectați **Enable** pentru **Change TPM State**.
- 4 Apăsați pe tasta **←** sau pe tasta **→** pentru a selecta **Exit**. Selectați **Exit Setup**, apoi apăsați pe tasta **Enter**.
- 5 Dup ce sistemul repornește, faceți clic pe **Execute** în fereastra **Physical Presence Operations**.

!  
Înainte de activa cipul TPM, asigurați-vă că setați parola de pornire pentru a proteja configurația cipului TPM împotriva modificărilor neautorizate.

Dacă s-a activat TPM, va dura mai mult până la apariția siglei VAIO pe ecran, datorită verificărilor de securitate care se efectuează la pornirea computerului.



De asemenea, aveți posibilitatea să dezactivați cipul TPM și să ștergeți configurația acestuia în ecranul de configurare din BIOS. Rețineți că nu veți putea accesa date protejate cu TPM dacă goliți drepturile de proprietate stocate în TPM. Înainte de a goli configurația cipului TPM, asigurați-vă că efectuați copii de rezervă a datelor protejate cu TPM.

## Pentru a instala Infineon TPM Professional Package

Citiți fișierul Readme.txt din folderul **C:\Infineon\Readme**. Apoi faceți dublu-clic pe **setup.exe** în folderul **C:\Infineon** pentru a instala pachetul.

Pentru a instala acest pachet, trebuie să dețineți drepturi de administrator pe computer.

! Va trebui să setați câteva parole la instalarea **Infineon TPM Professional Package**. Fără aceste parole, nu veți putea restaura datele protejate cu TPM sau fișierele de rezervă. Asigurați-vă că notați parolele și că le păstrați în siguranță, fără ca alte persoane să aibă acces la acestea.

## Pentru a inițializa și configura cipul TPM

Consultați documentația online pentru informații detaliate. Pentru a deschide documentația, faceți clic pe **Start**, **Toate programele**, **Infineon Security Platform Solution** și apoi pe **Help**.

! Întreținerea și gestionarea datelor protejate cu TPM se efectuează pe propriul risc. Sony nu își asumă nicio responsabilitate pentru nicio defecțiune cauzată de întreținerea și gestionarea datelor dvs.

## Configurarea computerului cu ajutorul VAIO Control Center

Utilitarul **VAIO Control Center** vă permite să consultați informațiile despre sistem și să specificați preferințele pentru comportamentul sistemului.

Pentru a utiliza VAIO Control Center

- 1 Faceți clic pe **Start, Toate programele**, apoi pe **VAIO Control Center**.  
Se afișează fereastra **VAIO Control Center**.
- 2 Selectați elementul de control dorit și modificați setările.
- 3 După ce ați terminat, faceți clic pe **OK**.  
Setarea elementului dorit a fost modificată.



Pentru informații suplimentare despre fiecare opțiune, consultați fișierul de Ajutor din **VAIO Control Center**.

Unele elemente de control nu vor fi vizibile dacă deschideți **VAIO Control Center** ca utilizator standard.

## Utilizarea utilitarului VAIO Status Monitor

Utilitarul **VAIO Status Monitor** vă permite să verificați diverse setări, precum setările de gestionare a energiei, setări de securitate și utilizarea curentă a dispozitivelor, în fereastra **VAIO Status Monitor**.

Pentru a afișa fereastra VAIO Status Monitor

- 1 Faceți clic pe **Start, Toate programele**, apoi pe **VAIO Control Center**.  
Se afișează fereastra **VAIO Control Center**.
- 2 Faceți dublu clic pe **System Information** și pe **VAIO Status Monitor**.  
Apare fereastra **VAIO Status Monitor**.



Aveți posibilitatea să modificați anumite elemente în fereastra **VAIO Status Monitor**. Pentru a modifica setările, selectați elementul dorit și faceți clic pe **Settings**.

## Utilizarea modurilor de economisire a energiei

Dacă utilizați un acumulator ca sursă de alimentare pentru computer, puteți profita de setările de gestionare a energiei pentru a prelungi durata de viață a acumulatorului. Pe lângă modul normal de operare, care vă permite să opriți anumite dispozitive, computerul are două moduri distincte de economisire a energiei: Repaus și Hibernare. Atunci când folosiți energia acumulatorului, trebuie să conștientizați faptul că dacă nivelul de încărcare a acumulatorului scade, computerul va intra automat în modul Hibernare, indiferent de setarea de gestionare a energiei pe care ați selectat-o.



Dacă nivelul bateriei scade sub 10%, trebuie fie să conectați adaptorul AC pentru a reîncărca bateria, fie să închideți computerul și să instalați o baterie încărcată.

### Utilizarea modului Normal

Aceasta este starea normală a computerului atunci când este în uz. Lumina verde de indicare a energiei este aprinsă în acest mod. Pentru a economisi energie atunci când nu lucrați, puteți să opriți un anumit dispozitiv precum ecranul LCD sau unitatea de hard disk.



Puteți schimba configurația de memorie care afectează consumul de energie în modul Normal. Consultați **Modificarea setărilor de performanță (pagina 140)**.

## Utilizarea modului Repaus

În modul Repaus ecranul LCD se oprește, iar dispozitivul/dispozitivele de stocare și procesorul intră într-un mod de consum redus de energie. În acest mod lumina de indicare a energiei are culoarea roșie și clipește intermitent.



Dacă nu utilizați computerul o perioadă lungă de timp atunci când acesta este deconectat de la sursa AC, activați modul Hibernare sau închideți computerul.

### Pentru a activa modul Repaus

Faceți clic pe **Start**, pe săgeata de lângă butonul **Blocare** și apoi pe **Repaus**.



Veți pierde datele nesalvate.

Computerul iese din modul Repaus mai rapid decât din modul Hibernare.

Modul Repaus utilizează mai multă energie decât modul Hibernare.



Dacă acumulatorul se descarcă în timp ce calculatorul este în modul Repaus, veți pierde datele nesalvate. Revenirea la starea de lucru anterioară este imposibilă. Pentru a evita pierderea de date, salvați frecvent datele.

## Pentru a reveni la modul Normal

Apăsați pe orice tastă.



Dacă țineți apăsat butonul de alimentare cel puțin patru secunde, computerul se va opri automat. Veți pierde toate datele nesalvate.



Puteți utiliza **VAIO Control Center** pentru a configura computerul pentru a reveni la modul Normal atunci când deschideți capacul cu ecran LCD. Această preferință pentru reluarea consumului de energie se va pierde dacă îndepărtați atât adaptorul AC, cât și acumulatorul.

Consultați **Configurarea computerului cu ajutorul VAIO Control Center** ([pagina 131](#)).

În cazul în care computerul nu este utilizat pentru o anumită perioadă de timp, va intra în modul Repaus. Pentru a modifica acest lucru, puteți modifica setările modului Repaus.

## Pentru a modifica setările modului Repaus

- 1 Faceți clic cu butonul din dreapta al mouse-ului pe simbolul de stare a alimentării din bara de activități, apoi selectați **Opțiuni de alimentare**.
- 2 Faceți clic pe **Modificare setări plan** din planul curent de alimentare.
- 3 Modificați timpul după care computerul intră în modul Repaus, apoi faceți clic pe **Salvare modificări**.

## Utilizarea modului Hibernare

În modul Hibernare, starea sistemului se salvează pe dispozitivul principal de stocare\* și alimentarea este oprită. Chiar și atunci când acumulatorul se descarcă, datele nu vor fi pierdute. Lumina de indicare a energiei este stinsă în acest mod.

\* Computerul dvs. are ca dispozitiv de stocare principal fie o memorie flash încorporată, fie o unitate de hard disk, în funcție de modelul pe care l-ați achiziționat. Consultați specificațiile online pentru a găsi informații despre configurația dispozitivului de stocare instalat pe computerul dvs.



Dacă nu utilizați computerul o perioadă lungă de timp, activați modul Hibernare. Acest mod de economisire a energiei reduce timpul de oprire și de reluare a activității.

### Pentru a activa modul Hibernare

Apăsați pe tastele **Fn+F12**.

Computerul intră în modul Hibernare.

Alternativ, puteți face clic pe **Start**, pe săgeata de lângă butonul **Blocare**, apoi pe **Hibernare** pentru a aduce computerul în modul Hibernare.



Când computerul este în modul Hibernare, nu puteți introduce un disc.

Modul Hibernare necesită mai mult timp decât modul Repaus pentru a fi activat.

Modul Hibernare utilizează mai puțină energie decât modul Repaus.



Nu mutați computerul înainte ca indicatorul de alimentare să se stingă.



Pentru a reveni la modul Normal

Apăsați pe butonul de alimentare.

Computerul revine la starea normală.



Dacă țineți apăsat butonul de alimentare cel puțin patru secunde, computerul se va opri automat.



Este necesar mai mult timp pentru a reveni la modul Normal din modul Hibernare decât din modul Repaus.

Puteți utiliza **VAIO Control Center** pentru a configura computerul pentru a reveni la modul Normal atunci când deschideți capacul cu ecran LCD. Această preferință pentru reluarea consumului de energie se va pierde dacă îndepărtați atât adaptorul AC, cât și acumulatorul. Consultați **Configurarea computerului cu ajutorul VAIO Control Center** ([pagina 131](#)).

## Gestionarea energiei prin intermediul VAIO Power Management

Gestionarea energiei vă ajută să configurați scheme pentru funcționarea cu AC sau cu acumulator pentru a vă îndeplini cerințele de consum de energie.

**VAIO Power Management** este o aplicație software dezvoltată exclusiv pentru computere VAIO. Prin intermediul acestei aplicații software, puteți îmbunătăți funcțiile Windows de gestionare a energiei pentru a asigura funcționarea mai bună a computerului și o durată de viață mai lungă pentru acumulator. Pentru informații suplimentare despre **VAIO Power Management**, consultați fișierul de ajutor din software-ul **VAIO Power Management**.

### Selectarea unui plan de alimentare

Când porniți computerul, o pictogramă de stare a alimentării apare în bara de sarcini. Această pictogramă indică tipul de sursă de alimentare utilizat la un moment dat, de exemplu alimentare cu CA. Faceți clic pe această pictogramă pentru a afișa fereastra ce prezintă starea alimentării.

Funcționalitățile **VAIO Power Management** sunt adăugate la **Proprietăți opțiuni de alimentare** din Windows.

#### Pentru a selecta un plan de alimentare

- 1 Faceți clic cu butonul din dreapta al mouse-ului pe simbolul de stare a alimentării din bara de activități, apoi selectați **Opțiuni de alimentare**.
- 2 Selectați planul de alimentare dorit.

#### Pentru a modifica setările planului de alimentare

- 1 Faceți clic pe **Modificare setări plan** de sub planul de alimentare dorit din fereastra **Opțiuni de alimentare**. Modificați setările stării de repaus și setările de afișare în funcție de necesități.
- 2 Dacă este necesar să modificați setările complexe, faceți clic pe **Modificare setări de alimentare complexe** și treceți la pasul 3. În caz contrar, faceți clic pe **Salvare modificări**.
- 3 Faceți clic pe fila **VAIO Power Management**. Modificați setările pentru fiecare element.
- 4 Faceți clic pe **OK**.

## VAIO Power Management Viewer

Pentru a porni VAIO Power Management Viewer

Faceți clic  pe fila **VAIO Power Management**.

Alternativ, puteți utiliza **VAIO Control Center** pentru a porni **VAIO Power Management Viewer**. Faceți clic pe **Start**, **Toate programele**, apoi pe **VAIO Control Center**. Faceți dublu clic pe **Power Management** în fereastra **VAIO Control Center**, apoi faceți dublu clic pe **VAIO Power Management Viewer**.

Pentru a schimba planul de alimentare

Selectați schema de alimentare dorită în lista verticală din **VAIO Power Management Viewer**.

Pentru a vizualiza performanțele în schemă de alimentare modificată cu VAIO Power Management

Atunci când atât **VAIO Power Management**, cât și **VAIO Power Management Viewer** funcționează, **VAIO Power Management Viewer** afișează performanța în schema de alimentare care o fost modificată cu **VAIO Power Management**.



Utilizați **VAIO Power Management** pentru a configura sau modifica schema de alimentare.

## Modificarea setărilor de performanță

Aveți posibilitatea să modificați configurația de memorie care afectează consumul de energie în modul Normal.

Pentru a modifica setările de performanță

- 1 Faceți clic pe **Start, Toate programele**, apoi pe **VAIO Control Center**.  
Se afișează fereastra **VAIO Control Center**.
- 2 Faceți dublu clic pe **Power Management**, apoi pe **Performance**.  
Se afișează fereastra **Performance**.
- 3 Selectați **Memory bus: 400 MHz Priority is given to saving power**.  
În mod implicit, este selectată opțiunea **Memory bus: 400 MHz Priority is given to saving power**.
- 4 Faceți clic pe **OK**.
- 5 În solicitarea de confirmare, faceți clic pe **Da**.

! Pentru a activa modificarea, trebuie să reporniți computerul.

## Protejarea datelor împotriva utilizării neautorizate

Computerul dvs. are instalată aplicația **Peripheral Device & Storage Media Restriction Setting Utility** care este destinată protejării datelor dvs. împotriva utilizării neautorizate. Cu ajutorul acestui software, aveți posibilitatea să restricționați utilizarea dispozitivelor externe, a suporturilor de stocare și a porturilor USB la acces numai în citire.

Pentru a selecta opțiunile, trebuie să faceți Log on la computer ca utilizator cu drepturi de administrator.

Pentru a utiliza aplicația **Peripheral Device & Storage Media Restriction Setting Utility**

- 1 Faceți clic pe **Start, Toate programele**, apoi pe **VAIO Control Center**.  
Se afișează fereastra **VAIO Control Center**.
- 2 Faceți dublu clic pe **Security** și pe **Peripheral Device & Storage Media Restriction Setting Utility**.  
Apare fereastra de autentificare prin parolă.



Prima dată când folosiți **Peripheral Device & Storage Media Restriction Setting Utility**, trebuie să configurați parola pentru autentificare.

- 3 Introduceți parola și faceți clic pe **OK**.
- 4 Selectați opțiunile dorite.



Restricționarea porturilor USB la acces numai în citire nu se aplică tuturor dispozitivelor externe conectate la porturile USB ale computerului dvs. Pentru anumite dispozitive, cum ar fi unitățile optice externe, restricționarea nu se aplică.



Opțiunile pe care le-ați selectat în **Peripheral Device & Storage Media Restriction Setting Utility** nu afectează toate caracteristicile dispozitivului. De exemplu, citirea datelor de pe dispozitiv folosind portul USB este în continuare disponibilă.

- 5 Faceți clic pe **OK**.
- 6 Apare un mesaj care vă solicită să reporniți computerul, faceți clic pe **Da**.  
Modificările sunt activate după repornirea computerului.

! Opțiunile pe care le-ați selectat pot fi diferite de cele de pe dispozitiv, în funcție de condițiile de funcționare. Dacă atunci când reporniți computerul apare un mesaj care anunță o nepotrivire între opțiunile de pe computer și cele de pe dispozitiv, selectați din nou opțiunile.

## Configurarea modemului

Înainte de a putea începe să utilizați modemul intern (nu toate modemurile sunt încorporate) sau de fiecare dată când folosiți modemul în timp ce călătoriți, asigurați-vă că țara locației active definite în fereastra **Opțiuni telefonie și modem** se potrivește cu țara din care efectuați apelul.

Pentru a modifica setările de țară pentru modem

- 1 Faceți clic pe **Start**, apoi pe **Panou de Control**.
- 2 Faceți clic pe **Hardware și sunete**.
- 3 Faceți clic pe **Opțiuni telefonie și modem**.  
Apare fereastra **Informații amplasare**.
- 4 Introduceți informațiile cerute și apoi faceți clic pe **OK**.  
Apare fereastra **Opțiuni telefonie și modem**.
- 5 Selectați amplasarea din fila **Reguli de apelare**.
- 6 Faceți clic pe butonul **Editare** pentru a modifica configurația curentă.  
Apare fereastra **Editare amplasare**.  
Sau  
Faceți clic pe butonul **Nou** pentru a configura modemul.  
Apare fereastra **Amplasare nouă**.
- 7 Verificați configurarea țării/regiunii și asigurați-vă că se potrivește cu locul din care efectuați apelul.



Este posibil ca apelarea cu impulsuri să nu fie disponibilă în unele țări sau regiuni.

- 8 Dacă ați modificat setările amplasării, faceți clic pe **Se aplică** și apoi pe **OK**.  
Apare fereastra **Opțiuni telefonie și modem**.

- 9 Verificați dacă modemul este listat în fila **Modemuri**.  
Dacă modemul nu este listat, faceți clic pe **Adăugare** și urmați instrucțiunile expertului.
- 10 Faceți clic pe **Se aplică/OK**. Modemul este configurat.

! Înainte de a aplica setări de țară noi, cablul telefonului trebuie să fie deconectat de la computer.



## Protejarea hard diskului

În cazul în care computerul dvs. este echipat cu o unitate de hard disk încorporată, atunci el are preinstalat utilitarul **VAIO HDD Protection** pentru personalizarea setărilor dvs. pentru protejarea unității de hard disk împotriva șocurilor. Puteți selecta nivelul de sensibilitate pentru senzorul de șocuri încorporate pentru a configura nivelul de protecție adecvat.

Consultați specificațiile online pentru a verifica dacă modelul pe care îl dețineți este echipat sau nu cu unitatea de hard disk.

! Rețineți că stocarea pe memoria flash încorporată nu face obiectul utilitarului **VAIO HDD Protection**.

### Activarea VAIO HDD Protection

Pentru a vă proteja unitatea de hard disk împotriva șocurilor, trebuie să activați mai întâi **VAIO HDD Protection**.

Pentru a activa VAIO HDD Protection

- 1 Faceți clic pe **Start, Toate programele**, apoi pe **VAIO Control Center**.  
Se afișează fereastra **VAIO Control Center**.
- 2 Faceți dublu clic pe **Security**, apoi pe **Hard Disk Drive Protection Settings**.  
Se afișează fereastra **VAIO HDD Protection**.
- 3 Bifați caseta de selectare **Activate hard disk drive protection**.
- 4 Selectați unul dintre nivelurile de sensibilitate dorite.
- 5 Faceți clic pe **OK**.  
Pentru informații suplimentare, deschideți fișierul de Ajutor din fereastra **VAIO HDD Protection**.

! Utilitarul **VAIO HDD Protection** este conceput pentru a minimiza posibilitățile de deteriorare a unităților de hard disk și a datelor utilizatorilor. În niciun caz utilitarul nu asigură o protecție 100% a datelor.

Protecția unității de hard disk este dezactivată înainte de pornirea Windows și în timpul unei treceri în modul Hibernare sau Repaus, în modul Instant, la recuperarea și la oprirea sistemului.

## Efectuarea de upgrade la computerul VAIO

Computerul VAIO și modulele de memorie utilizează componente de mare precizie și tehnologie cu conectori electronici. Pentru a evita pierderea garanției în timpul perioadei de garanție a produsului, vă recomandăm:

- Contactați distribuitorul pentru a instala un modul de memorie nou.
- Nu îl instalați dvs., dacă nu sunteți familiarizați cu efectuarea de upgrade la memoria unui computer.
- Nu atingeți conectorii și nu deschideți capacul compartimentului modulului de memorie.

Pentru tipul de modul și cantitatea de memorie instalată pe modelul dumneavoastră, consultați specificațiile online.

Contactați VAIO-Link dacă aveți nevoie de asistență.

## Înlocuirea memoriei

Dacă doriți să extindeți funcționalitatea computerului, puteți spori memoria prin înlocuirea modului de memorie instalat. Înainte de a face upgrade la memoria computerului, citiți notele și procedurile din următoarele pagini.

### Note privind înlocuirea modulelor de memorie

- ❑ Fiți atenți atunci când schimbați memoria. Instalarea necorespunzătoare a modulelor de memorie poate cauza deteriorarea sistemului. Această deteriorare poate anula garanția producătorului.
- ❑ Folosiți doar module de memorie compatibile cu computerul. Dacă un modul de memorie nu este detectat de computer sau sistemul de operare Windows devine instabil, contactați distribuitorul de vânzări sau producătorul modului de memorie.
- ❑ Descărcările electrostatice (ESD) pot deteriora componentele electronice. Înainte de a atinge un modul de memorie, asigurați-vă de următoarele lucruri:
  - ❑ Procedurile descrise în acest document presupun cunoașterea de către utilizator a terminologiei generale asociate computerelor personale și a practicilor de siguranță și respectarea reglementărilor necesare privind utilizarea și modificarea echipamentului electronic.
  - ❑ Închideți computerul și deconectați-l de la sursa de alimentare (bateria sau adaptorul AC) și de la alte legături de telecomunicații, rețele sau modemuri, înainte să îndepărtați orice capac sau panou de pe computer. Dacă nu procedați astfel, vă puteți accidenta sau puteți deteriora echipamentul.
  - ❑ ESD poate deteriora modulele de memorie și alte componente. Instalați modulul de memorie doar pe o stație de lucru ESD. Dacă o asemenea stație nu este disponibilă, nu lucrați într-o zonă acoperită cu covor și nu manipulați materiale care produc sau rețin electricitate statică (învelitori din celofan, de exemplu). Realizați împământarea prin menținerea contactului cu o porțiune de metal nevopsit a cadrului în timp ce efectuați procedura.
  - ❑ Nu deschideți ambalajul modului de memorie înainte să fiți pregătit să îl schimbați. Ambalajul protejează modulul de ESD.

- Folosiți săculețul special furnizat odată cu modulul de memorie sau împachetați modulul în folie de aluminiu pentru a-l proteja de ESD.
- Introducerea de lichide, substanțe străine sau obiecte în compartimentele pentru modulele de memorie sau în alte componente interne ale computerului va duce la deteriorarea computerului iar costurile de reparație nu vor fi acoperite de garanție.
- Nu păstrați modulul de memorie într-un loc expus la:
  - Surse de căldură precum radiatoare sau conducte de aer
  - Lumină solară directă
  - Praf excesiv
  - Vibrații sau șocuri mecanice
  - Magneți puternici sau difuzoare care nu au magneți protejați
  - Temperatură ambientală mai mare de 35°C sau mai mică de 5°C
  - Umiditate ridicată
- Manipulați cu grijă modulul de memorie. Pentru a evita rănirea mâinilor și a degetelor, nu atingeți marginile componentelor și circuitele din interiorul computerului.

## Înlocuirea unui modul de memorie

Pentru a înlocui un modul de memorie

- 1 Închideți computerul și deconectați toate dispozitivele periferice.
- 2 Deconectați computerul și scoateți bateria.
- 3 Așteptați până când computerul se răcește.
- 4 Desfaceți șurubul (indicat de săgeata de mai jos) de sub computer și îndepărtați capacul compartimentului pentru modulele de memorie.

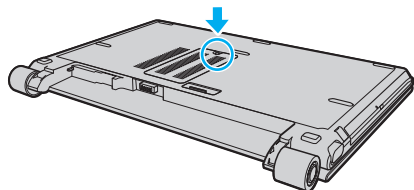

- 5 Atingeți un obiect din metal pentru a descărca electricitatea statică.

6 Îndepărtați modulul de memorie instalat în prezent după cum urmează:

- ❑ Trageți clapetele în direcția săgeților (1).  
Modulul de memorie este eliberat.
- ❑ Asigurați-vă că modulul de memorie se înclină în sus și apoi trageți-l afară în direcția săgeții (2).

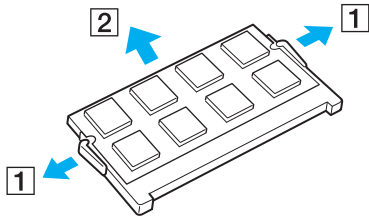

7 Scoateți noul modul de memorie din ambalaj.

- 8 Introduceți modulul de memorie în fanta pentru modulul de memorie și împingeți-l până face clic.

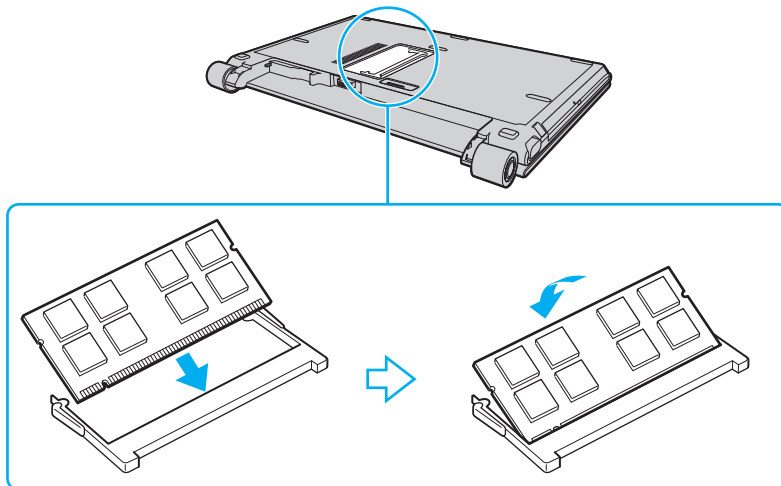

! Nu atingeți alte componente de pe placa de bază.

Asigurați-vă că inserați marginea conecatoare a modulului de memorie în compartiment în timp ce aliniați creștătura de pe modul cu ieșitura mică din compartimentul deschis.

- 9 Înlocuiți capacul compartimentului pentru module de memorie.
- 10 Strângeți șurubul de sub computer.
- 11 Reinstalați bateria și porniți computerul.



## Vizualizarea dimensiunii memoriei

Pentru a vizualiza dimensiunea memoriei

- 1 Porniți computerul.
- 2 Faceți clic pe **Start, Toate programele**, apoi pe **VAIO Control Center**.  
Se afișează fereastra **VAIO Control Center**.
- 3 Faceți dublu clic pe pictograma **System Information** din folderul **System Information**.  
Puteți vizualiza dimensiunea memoriei. Dacă nu se afișează memoria adăugată, repetați întreaga procedură de instalare și reporniți computerul.

## Măsuri de siguranță

Această secțiune prezintă îndrumări și măsuri de siguranță pentru a vă ajuta să vă protejați computerul VAIO de eventuale deteriorări.

- ❑ **La manipularea ecranului LCD (pagina 155)**
- ❑ **La utilizarea sursei de alimentare (pagina 156)**
- ❑ **La manipularea computerului (pagina 157)**
- ❑ **La utilizarea camerei încorporate MOTION EYE (pagina 159)**
- ❑ **La manipularea dischetelor (pagina 160)**
- ❑ **La manipularea discurilor (pagina 161)**
- ❑ **La utilizarea bateriei (pagina 162)**
- ❑ **La utilizarea căștilor (pagina 163)**
- ❑ **La manipularea suportului Memory Stick (pagina 164)**
- ❑ **La manipularea hard diskului (pagina 165)**
- ❑ **La actualizarea computerului (pagina 166)**

## La manipularea ecranului LCD

- ❑ Nu lăsați ecranul LCD cu fața la soare. Acest lucru ar putea deteriora ecranul LCD. Fiți atenți atunci când utilizați computerul în apropierea unei ferestre.
- ❑ Nu zgâriați suprafața ecranului LCD și nu exercitați presiune asupra lui. Acest lucru poate duce la o defecțiune.
- ❑ Utilizarea computerului în condiții de temperatură scăzută poate genera o imagine reziduală pe ecranul LCD. Aceasta nu este o defecțiune. Atunci când computerul revine la temperatură normală, ecranul revine la normal.
- ❑ Pe ecranul LCD poate apărea o imagine reziduală dacă aceeași imagine se afișează o perioadă lungă de timp. Imaginea reziduală dispare după un timp. Puteți utiliza un economizor de ecran pentru a evita apariția imaginilor reziduale.
- ❑ Ecranul LCD se încălzește în timpul funcționării. Acest lucru este normal și nu indică o defecțiune.
- ❑ La fabricarea ecranului LCD s-a utilizat tehnologie de înaltă precizie. Este posibil, totuși, să vedeți puncte negre mici și/sau puncte luminoase (roșii, albastre sau verzi) care apar continuu pe ecranul LCD. Acesta este un rezultat normal al procesului de fabricare și nu indică o defecțiune.
- ❑ Evitați frecarea ecranului LCD. Acest lucru ar putea deteriora ecranul. Folosiți o cârpă moale și uscată pentru a șterge ecranul LCD.
- ❑ Nu modificați setarea orientării ecranului LCD din fereastra **Setări Tablet PC** chiar dacă sunt disponibile și alte opțiuni, deoarece acest lucru poate duce la instabilitatea computerului. Sony nu își asumă nicio răspundere pentru niciun defect generat de această modificare.
- ❑ Nu exercitați presiune asupra capacului ecranului LCD când acesta este închis, întrucât ecranul LCD se poate zgâria sau murdări.

## La utilizarea sursei de alimentare

- Consultați specificațiile online pentru a verifica funcționarea alimentării modelului dvs.
- Nu folosiți aceeași priză AC cu alte echipamente consumatoare de energie, cum ar fi fotocopiatoarele sau dispozitivele de tăiat hârtie.
- Puteți achiziționa un cablu prelungitor cu protecție la supratensiune. Acest dispozitiv ajută la prevenirea deteriorării computerului cauzată de creșteri bruște de tensiune, în timpul unei furtuni cu descărcări electrice, de exemplu.
- Nu așezați obiecte grele pe cablul de alimentare.
- Pentru a deconecta cablul, trageți-l afară apucând de ștecăr. Nu trageți niciodată de cablu.
- Deconectați computerul de la priza AC dacă nu îl utilizați o perioadă lungă de timp.
- Asigurați-vă că priza AC este ușor de accesat.
- Atunci când adaptorul AC nu este utilizat, deconectați-l de la priza AC.
- Utilizați adaptorul AC primit la livrarea computerului sau produse Sony originale. Nu folosiți alt adaptor AC, deoarece se pot produce defecțiuni.

## La manipularea computerului

- Curățați biroul cu o cârpă moale, uscată sau ușor umezită cu o soluție de detergent slabă. Nu folosiți tampoane abrazive, pudră de lustruire sau solvenți precum alcool sau benzină, deoarece acestea pot deteriora finisările computerului.
- Dacă scăpați un obiect solid sau lichide pe computer, opriți computerul, deconectați-l de la priză și scoateți bateria. Este posibil să fie necesară verificarea computerului de către personal calificat înainte să îl porniți din nou.
- Aveți grijă să nu scăpați computerul și nu așezați obiecte pe acesta.
- Nu așezați computerul într-un loc expus la:
  - Surse de căldură precum radiatoare sau conducte de aer
  - Lumină solară directă
  - Praf excesiv
  - Umezeală sau ploaie
  - Vibrații sau șocuri mecanice
  - Magneți puternici sau difuzoare care nu au magneți protejați
  - Temperatură ambientală mai mare de 35°C sau mai mică de 5°C
  - Umiditate ridicată
- Nu amplasați echipamente electronice lângă computer. Câmpul electromagnetic al computerului poate cauza defecțiuni.
- Pentru a împiedica supraîncălzirea internă, asigurați ventilația corespunzătoare. Nu amplasați computerul pe suprafețe poroase, precum covoare sau păături sau în apropierea unor materiale textile (perdele, draperii) ce pot bloca orificiile de ventilare.
- Computerul utilizează semnale radio de înaltă frecvență și pot apărea interferențe cu recepția radio sau TV. Dacă se întâmplă acest lucru, mutați computerul la o distanță corespunzătoare față de acestea.
- Folosiți doar echipamente periferice și cabluri de interfață specificate; în caz contrar, pot apărea probleme.

- ❑ Nu utilizați cabluri de conectare tăiate sau deteriorate.
- ❑ În cazul în care computerul este mutat direct dintr-un mediu cu temperatură redusă într-un mediu cu temperatură ridicată, în interiorul computerului se poate produce condens. În acest caz, așteptați cel puțin o oră înainte de a porni computerul. Dacă apare orice problemă, deconectați computerul de la priză și contactați VAIO-Link.
- ❑ Asigurați-vă că deconectați cablul de alimentare înainte de a curăța computerul.
- ❑ Pentru a evita pierderea de date, în cazul în care computerul este deteriorat, creați cu regularitate copii de rezervă ale datelor.

## La utilizarea camerei încorporate MOTION EYE

- ❑ Nu atingeți capacul de protecție al lentilei camerei încorporate **MOTION EYE**, deoarece puteți zgâria placa și aceste zgârieturi vor apărea pe imaginile capturate.
- ❑ Nu permiteți ca lumina solară directă să pătrundă în zona camerei încorporate **MOTION EYE**, indiferent de starea de funcționarea a computerului, întrucât acest lucru poate cauza defectarea camerei.
- ❑ Camera încorporată **MOTION EYE** este dezactivată în timp ce se importă imagini video sau fotografii de pe un dispozitiv compatibil cu i.LINK conectat la portul i.LINK.
- ❑ Curățați capacul de protecție al lentilei camerei încorporate **MOTION EYE** cu o perie cu pompă de aer sau cu o perie moale. În cazul în care capacul este foarte murdar, ștergeți-le cu o cârpă moale și uscată. Nu frecați capacul lentilei, deoarece este sensibil la presiune.

## La manipularea dischetelor

- Nu deschideți manual obturatorul și nu atingeți suprafața dischetei.
- Nu păstrați dischetele în apropierea magneților.
- Nu expuneți dischetele la lumină solară directă și la alte surse de căldură.
- Nu păstrați dischetele în apropierea lichidelor. Aveți grijă ca acestea să nu se ude. Când nu folosiți dischetele, scoateți-le din unitatea de dischetă și depozitați-le într-o cutie.
- Dacă discheta are o etichetă adezivă, asigurați-vă că eticheta este bine lipită. Dacă marginea etichetei este îndoită, este posibil ca eticheta să se lipească de interiorul unității și să cauzeze defecțiuni sau deteriorări ale dischetei.



## La manipularea discurilor

- Nu atingeți suprafața discului.
- Nu lăsați să cadă discul și nu îl îndoiți.
- Ampretele digitale și praful de pe suprafața unui disc pot produce erori de citire. Țineți întotdeauna discul de margini și de orificiul central, după cum se arată mai jos:

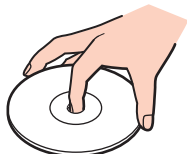

- Îngrijirea adecvată a discului este esențială pentru fiabilitatea sa continuă. Nu folosiți solvenți (precum benzină, diluant, alcool, soluții de curățat disponibile în comerț sau spray antistatic) ce pot cauza deteriorarea discului.
- Pentru curățarea normală, țineți discul de margine și folosiți o cârpă moale pentru a curăța discul dinspre centru spre exterior.
- Dacă discul este foarte murdar, umeziți o cârpă moale cu apă, storceți-o bine și folosiți-o pentru a șterge suprafața discului dinspre centru înspre exterior. Ștergeți orice urme de umezeală cu o cârpă moale și uscată.
- Nu atașați niciodată pe un disc o etichetă adezivă. Utilizarea discului nu va mai fi posibilă.

## La utilizarea bateriei

- Nu lăsați bateriile la temperaturi mai mari de 60°C, de exemplu într-o mașină parcată la soare sau expuse la lumina solară directă.
- Durata de viață a bateriei este mai scurtă într-un mediu rece. Acest lucru se datorează eficienței scăzute a bateriei la temperaturi joase.
- Încărcați bateriile la temperaturi cuprinse între 10°C și 30°C. Temperaturile joase necesită o perioadă de încărcare mai mare.
- Unele baterii reîncărcabile nu respectă standardele Sony de calitate și siguranță. Din motive de securitate acest computer funcționează doar cu baterii Sony proiectate pentru acest model. Dacă instalați un alt tip de baterie, aceasta nu se încarcă, iar computerul nu va funcționa.
- Bateria se încălzește în timpul utilizării sau al încărcării. Acest lucru este normal și nu trebuie să vă îngrijoreze.
- Țineți bateria departe de orice sursă de căldură.
- Bateria nu trebuie să se ude.
- Nu deschideți și nu încercați să dezamblați bateria.
- Nu expuneți bateria la șocuri mecanice.
- Dacă nu utilizați computerul o perioadă lungă de timp, scoateți bateria din computer pentru a evita deteriorarea sa.
- Dacă, după încărcarea completă a bateriei, nivelul de energie este în continuare scăzut, este posibil ca bateria să se apropie de sfârșitul duratei de viață și trebuie înlocuită.
- Nu este necesar să descărcați bateria înainte de reîncărcare.
- Dacă nu ați utilizat bateria o perioadă lungă de timp, reîncărcați-o.

## La utilizarea căștilor

- ❑ **Siguranța pe șosea** – Nu utilizați căștile în timp ce conduceți, când mergeți cu bicicleta sau când conduceți un vehicul motorizat. Acest lucru poate genera pericol în trafic și este ilegal în unele regiuni. De asemenea, poate fi periculos să ascultați muzică la volum ridicat în timp ce mergeți pe jos, în special la trecerile pentru pietoni.
- ❑ **Prevenirea vătămării auzului** – Evitați folosirea căștilor la volum ridicat. Experții ORL avertizează împotriva ascultării la căști în continuu, la volum ridicat și pe perioade lungi de timp. Dacă auziți un țiuit în urechi, reduceți volumul sau întrerupeți utilizarea.

## La manipularea suportului Memory Stick

- Nu atingeți conectorul suportului Memory Stick cu degetele sau cu obiecte metalice.
- Folosiți doar etichete adezive furnizate împreună cu suportul Memory Stick.
- Nu îndoiți, nu lăsați să cadă și nu expuneți la șocuri suportul Memory Stick.
- Nu dezamblați și nu modificați suportul Memory Stick.
- Nu lăsați suportul Memory Stick să se umezească.
- Nu utilizați și nu depozitați suportul Memory Stick în locuri expuse la:
  - Electricitate statică
  - Zgomot electric
  - Temperaturi foarte mari, precum în cazul mașinilor parcate la soare
  - Lumină solară directă
  - Umiditate ridicată
  - Substanțe corozive
- Utilizați cutia de depozitare furnizată odată cu suportul Memory Stick.
- Faceți copii de rezervă ale datelor de valoare.
- Nu lăsați suporturile Memory Stick și adaptoarele Memory Stick la îndemâna copiilor. Există riscul de înghițire.
- Când folosiți un suport Memory Stick Duo, nu utilizați un stilou cu vârf subțire pentru a scrie pe eticheta lipită pe suportul Memory Stick Duo. Exercițarea de presiune asupra suportului poate deteriora componentele interne.

## La manipularea hard diskului

! Următoarele măsuri de siguranță se aplică modelelor echipate cu unitate de hard disk. Consultați specificațiile online pentru a verifica dacă modelul pe care îl dețineți este echipat sau nu cu unitatea de hard disk.

Hard diskul are o densitate mare de stocare și citește sau scrie date într-un timp scurt. Cu toate acestea, vibrațiile mecanice, șocurile sau praful îl pot deteriora cu ușurință.

Cu toate că hard diskul are un dispozitiv intern de siguranță pentru prevenirea pierderilor de date din cauza vibrațiilor mecanice, șocurilor sau prafului, trebuie să aveți grijă atunci când manipulați computerul.

### Pentru a evita deteriorarea hard diskului

- Nu expuneți computerul la mișcări bruște.
- Nu țineți computerul în apropierea magneților.
- Nu amplasați computerul într-un loc expus la vibrații mecanice sau într-o poziție instabilă.
- Nu mutați computerul în timp ce este pornit.
- Nu închideți și nu reporniți computerul în timp ce se citesc sau scriu date pe unitatea de hard disk.
- Nu utilizați computerul într-un loc expus la schimbări extreme de temperatură.



Dacă hard diskul este deteriorat, datele nu pot fi recuperate.

## La actualizarea computerului

Utilizând următoarele aplicații software, verificați dacă s-au instalat pe computerul dvs. cele mai recente actualizări, astfel încât computerul să funcționeze mai eficient.

Pentru a verifica dacă s-au instalat pe computer, urmați acești pași pentru fiecare aplicație software:

### **Windows Update**

Faceți clic pe **Start, Toate programele**, apoi pe **Windows Update** și urmați instrucțiunile de pe ecran.

### **VAIO Update 3**

Faceți clic pe **Start, Toate programele, VAIO Update 3**, pe **VAIO Update Options**, apoi urmați instrucțiunile de pe ecran.

Dacă nu ați instalat încă cele mai recente actualizări, instalați-le cu aceste aplicații software. Pentru a descărca și pentru a instala actualizările pe computer, computerul trebuie să fie conectat la Internet. Pentru informații privind modul de conectare a computerului la Internet, consultați **Utilizarea Internetului** ([pagina 64](#)).

## Depanarea

Această secțiune descrie felul în care puteți soluționa problemele obișnuite care pot apărea când utilizați computerul VAIO. Multe dintre probleme au soluții simple. Încercați aceste sugestii înainte de a contacta VAIO-Link.

- ❑ **Computerul** ([pagina 169](#))
- ❑ **Securitatea sistemului** ([pagina 178](#))
- ❑ **Bateria** ([pagina 179](#))
- ❑ **Camera încorporată MOTION EYE** ([pagina 181](#))
- ❑ **Internetul** ([pagina 184](#))
- ❑ **Lucrul în rețea** ([pagina 186](#))
- ❑ **Tehnologia Bluetooth** ([pagina 189](#))
- ❑ **Discurile optice** ([pagina 194](#))
- ❑ **Afișajul** ([pagina 198](#))
- ❑ **Imprimarea** ([pagina 202](#))
- ❑ **Microfonul** ([pagina 203](#))
- ❑ **Mouse-ul** ([pagina 204](#))
- ❑ **Difuzoarele** ([pagina 205](#))
- ❑ **Dispozitivul touch pad** ([pagina 206](#))
- ❑ **Tastatura** ([pagina 207](#))
- ❑ **Dischetele** ([pagina 208](#))
- ❑ **Audio/Video** ([pagina 209](#))
- ❑ **Suportul Memory Stick** ([pagina 211](#))

- ❑ **Dispozitivele periferice (pagina 213)**
- ❑ **Stația de andocare (pagina 214)**



## Computerul

### Ce ar trebui să fac în cazul în care computerul nu pornește?

- ❑ Computerul trebuie să fie conectat la o sursă de alimentare și să fie pornit. Indicatorul de alimentare trebuie să fie aprins (computerul se alimentează cu energie).
- ❑ Bateria trebuie să fie corect instalată și încărcată.
- ❑ Unitatea de dischetă (dacă este cazul) trebuie să fie goală.
- ❑ În cazul în care computerul este conectat la un prelungitor sau la o sursă de alimentare continuă (UPS), asigurați-vă că prelungitorul sau dispozitivul UPS este conectat la o sursă de curent și că este pornit.
- ❑ Dacă folosiți un monitor extern, asigurați-vă că aceasta este conectat la o sursă de curent și că este pornit. Luminozitatea și contrastul trebuie să fie reglate corect. Pentru informații suplimentare, consultați manualul primit împreună cu monitorul.
- ❑ Deconectați adaptorul AC și scoateți bateria. Așteptați între trei și cinci minute. Reinstalați bateria, reconectați adaptorul AC, apoi apăsați pe butonul de alimentare pentru a porni computerul.
- ❑ Condensul poate duce la defectarea computerului. Dacă se formează condens, nu utilizați computerul cel puțin o oră.
- ❑ Utilizați adaptorul AC Sony livrat. Pentru propria siguranță, folosiți doar baterii reîncărcabile și adaptor AC Sony originale, furnizate de Sony pentru computerul VAIO.

## Ce ar trebui să fac dacă apare o eroare BIOS atunci când pornesc computerul?

Dacă se afișează mesajul „Press <F1> to resume, <F2> to setup” în partea de jos a ecranului, urmați acești pași:

- 1 Apăsați pe tasta **F2**.  
Se afișează ecranul de configurare BIOS. Dacă nu se afișează acest ecran, reporniți computerul și apăsați pe tasta **F2** de câteva ori atunci când apare sigla VAIO.
- 2 Setati data (luna/ziua/anul). Apăsați pe tasta **Enter**.
- 3 Apăsați pe tasta **↓** pentru a selecta **System Time**, apoi setati ora (oră: minute: secunde). Apăsați pe tasta **Enter**.
- 4 Apăsați pe tasta **→** pentru a selecta fila **Exit**, apoi apăsați pe tasta **F9**.  
Când apare mesajul de confirmare, apăsați pe tasta **Enter**.
- 5 Selectati **Exit Setup**, apoi apăsați pe tasta **Enter**.  
Când apare mesajul de confirmare, apăsați pe tasta **Enter**.  
Se repornește computerul.

În cazul în care acest lucru se întâmplă frecvent, contactați VAIO-Link.

## Ce ar trebui să fac dacă indicatorul de alimentare (de culoare verde) este aprins, însă ecranul rămâne gol?

Urmați acești pași:

- 1 Mențineți apăsat butonul de alimentare cel puțin patru secunde pentru a verifica dacă indicatorul de alimentare se stinge.  
Reporniți computerul.
- 2 În cazul în care ecranul computerului este în continuare gol, deconectați adaptorul AC, scoateți bateria și așteptați circa 1 minut. Apoi reinstalați bateria, conectați adaptorul AC și porniți din nou computerul.

## Ce ar trebui să fac în cazul în care computerul sau aplicația software nu mai răspunde la comenzi?

- ❑ În cazul în care computerul nu mai răspunde în timp ce se execută o aplicație software, apăsați pe tastele **Alt+F4** pentru a închide fereastra aplicației.
- ❑ Dacă apăsarea pe tastele **Alt+F4** nu funcționează, faceți clic pe **Start**, pe săgeata din dreptul butonului **Blocare**, apoi pe **Închidere** pentru a închide computerul.
- ❑ În cazul în care computerul nu se închide, apăsați pe tastele **Ctrl+Alt+Delete**, apoi faceți clic pe săgeata  din dreptul butonului **Închidere** și pe **Închidere**.  
Dacă se afișează fereastra **Securitate Windows**, faceți clic pe **Închidere**.

**!** Închiderea computerului folosind combinația de taste **Ctrl+Alt+Delete** sau butonul de alimentare poate duce la pierderea datelor nesalvate.

- ❑ În cazul în care computerul nu se închide, apăsați și mențineți apăsat butonul de alimentare până la închiderea computerului.
- ❑ Scoateți adaptorul AC și bateria.
- ❑ Încercați să instalați din nou aplicația software.
- ❑ Contactați editorul aplicației software sau furnizorul de asistență tehnică desemnat.

## De ce nu intră computerul în modurile Repaus sau Hibernare?

Computerul poate deveni instabil în cazul în care se schimbă modul de operare înainte ca acesta să intre complet în modul Repaus sau Hibernare.

Pentru a restabili stabilitatea de funcționare normală a computerului

- 1 Închideți toate programele deschise.
- 2 Faceți clic pe **Start**, pe săgeata de lângă butonul **Blocare**, apoi pe **Repornire**.
- 3 În cazul în care computerul nu repornește, apăsați pe tastele **Ctrl+Alt+Delete**, faceți clic pe săgeata de lângă butonul **Închidere**, apoi faceți clic pe **Repornire**.
- 4 Dacă această procedură nu funcționează, apăsați și mențineți apăsat butonul de alimentare până la închiderea computerului.

! Închiderea computerului utilizând butonul de alimentare poate duce la pierderea datelor nesalvate.

## Ce ar trebui să fac dacă indicatorul bateriei clipește și computerul nu pornește?

- ❑ Această situație poate fi cauzată de neinstalarea corectă a bateriei. Pentru a rezolva această problemă, opriți computerul și scoateți bateria. Apoi instalați din nou bateria în computer. Pentru detalii, consultați **Instalarea bateriei (pagina 25)**.
- ❑ Dacă problema persistă după efectuarea procedurii descrisă mai sus, înseamnă că bateria instalată nu este compatibilă. Scoateți bateria și contactați VAIO-Link.

## Ce ar trebui să fac dacă se afișează o fereastră de mesaje care indică incompatibilitatea sau instalarea defectuoasă a bateriei, iar computerul intră în modul Hibernare?

- ❑ Această situație poate fi cauzată de neinstalarea corectă a bateriei. Pentru a rezolva această problemă, opriți computerul și scoateți bateria. Apoi instalați din nou bateria în computer. Pentru detalii, consultați **Instalarea bateriei (pagina 25)**.
- ❑ Dacă problema persistă după efectuarea procedurii descrisă mai sus, înseamnă că bateria instalată nu este compatibilă. Scoateți bateria și contactați VAIO-Link.

## De ce în fereastra Proprietăți sistem se afișează o viteză mai scăzută a procesorului decât cea maximă?

Acest lucru este normal. Întrucât procesorul computerului dumneavoastră utilizează un tip de tehnologie de control al vitezei procesorului, în scopul economisirii de energie, este posibil ca fereastra Proprietăți sistem să afișeze viteza actuală a procesorului în locul vitezei maxime.

## Ce ar trebui să fac dacă sistemul de operare Windows nu pornește, afișând un mesaj, atunci când pornesc computerul?

Dacă introduceți de trei ori, succesiv, o parolă de pornire greșită, se afișează mesajul **Enter Onetime Password**. Dacă introduceți din nou o parolă de pornire greșită, de trei ori succesiv, se afișează mesajul **System Disabled**, iar sistemul de operare Windows nu pornește. Mențineți apăsat butonul de alimentare cel puțin patru secunde pentru a verifica dacă indicatorul de alimentare se stinge. Așteptați 10 sau 15 secunde, apoi reporniți computerul și introduceți parola corectă. Când introduceți parola, verificați dacă indicatoarele Num lock și Caps lock sunt stinse. Dacă acestea sunt aprinse, apăsați pe tasta **Num Lk** sau pe tasta **Caps Lock** pentru a stinge indicatoarele înainte de a introduce parola.

## Ce ar trebui să fac dacă software-ul jocului nu funcționează sau dacă se blochează des?

- ❑ Verificați dacă pe site-ul Web al jocului există fișiere de corecție sau de actualizare disponibile pentru descărcare.
- ❑ Asigurați-vă că aveți instalat cel mai nou driver video.
- ❑ În cazul unor modele VAIO, memoria grafică este partajată cu sistemul. În acest caz, performanța grafică optimă nu este garantată.

## Ce ar trebui să fac în cazul în care nu îmi amintesc parola BIOS?

Dacă ați uitat parola BIOS, contactați VAIO-Link pentru a o reseta. Se va percepe o taxă de resetare.

## De ce durează atât de mult până pornește computerul?

- ❑ În cazul în care paravanul de protecție Norton 360 este activ, este posibil să dureze mai mult timp până la afișarea ecranului de desktop, din cauza verificărilor de securitate din rețea.
- ❑ Dacă s-a activat TPM, va dura mai mult până la apariția siglei VAIO pe ecran, datorită verificărilor de securitate care se efectuează la pornirea computerului.

## De ce nu se stinge ecranul după trecerea perioadei setate pentru închidere automată?

**Economizorul de ecran VAIO inițial** dezactivează setarea respectivă, pe care o puteți selecta folosind opțiunile pentru alimentare din Windows, astfel încât ecranul să se stingă.

Selectați alt economizor de ecran decât **Economizorul de ecran VAIO inițial**.

## Ce ar trebui să fac în cazul în care nu reușesc să pornesc computerul folosind fișierele de inițializare de pe o dischetă din unitatea de dischetă USB conectată la computer?

Pentru a porni computerul de pe o unitate de dischetă USB, trebuie să schimbați dispozitivul de pornire.

Porniți computerul și apăsați tasta **F11** atunci când apare sigle VAIO.

## Cum reduc volumul partiției de recuperare?

Dispozitivul de stocare cu memorie flash încorporat sau unitatea de hard disk\* conține partiția de recuperare cu datele stocate pentru recuperarea sistemului. Pentru a reduce volumul partiției de recuperare, urmați acești pași:

\* În funcție de modelul achiziționat, computerul dvs. este echipat cu o unitate de stocare de memorie flash încorporată și/sau cu o unitate de hard disk. Consultați specificațiile online pentru a găsi informații despre configurația dispozitivului de stocare instalat pe computerul dvs.

**1** Introduceți discul de recuperare în unitatea optică de disc, când computerul este pornit, închideți computerul, apoi porniți-l din nou.



Utilizați discul de recuperare creat la livrarea computerului dvs.

**2** Selectați aspectul tastaturii din lista verticală, apoi faceți clic pe **Următorul**.

**3** Selectați sistemul de operare, apoi faceți clic pe **Următorul**.

**4** Faceți clic pe **VAIO Recovery Center**.  
Se afișează fereastra **VAIO Recovery Center**.

**5** Faceți clic pe **Restore Complete System**, apoi pe **Start**.

**6** Selectați **Skip**, apoi faceți clic pe **Următorul**.  
Vi se va solicita să selectați dacă se păstrează sau nu conținutul optimizat pentru VAIO.

**7** Selectați **Nu**, apoi faceți clic pe **Următorul**.

**8** Urmați instrucțiunile de pe ecran.



Procedura de mai sus implică recuperarea sistemului. Rețineți că aplicațiile și datele, adăugate pe unitatea de stocare primară (unitatea de stocare cu memorie flash încorporată sau unitatea de hard disk) înainte reducerii volumului partiției de recuperare, vor fi șterse. Consultați specificațiile online pentru a găsi informații despre configurația dispozitivului de stocare instalat pe computerul dvs.

După reducerea volumului partiției de recuperare, păstrați discul de recuperare pentru recuperarea ulterioară a sistemului.



## Cum verific volumul partiției de recuperare?

Dispozitivul de stocare cu memorie flash încorporat sau unitatea de hard disk\* conține partiția de recuperare cu datele stocate pentru recuperarea sistemului. Pentru a verifica volumul partiției de recuperare, urmați acești pași:

\* În funcție de modelul achiziționat, computerul dvs. este echipat cu o unitate de stocare cu memorie flash încorporată și/sau cu o unitate de hard disk. Consultați specificațiile online pentru a găsi informații despre configurația dispozitivului de stocare instalat pe computerul dvs.

- 1 Faceți clic pe **Start**, faceți clic cu butonul din dreapta pe **Computer**, apoi selectați **Gestionare**.  
Se afișează fereastra **Gestionare computer**.
- 2 Faceți clic pe **Gestionare disc**, sub **Stocare**, în panoul din partea stângă.  
Volumul partiției de recuperare și volumul total al unității C se afișează pe rândul **Disc 0** din panoul central.

## Securitatea sistemului

### Cum îmi pot proteja computerul împotriva amenințărilor de securitate, precum virușii?

Sistemul de operare Microsoft Windows este preinstalat pe computerul dumneavoastră. Cel mai bun mod de a vă proteja computerul împotriva amenințărilor de securitate, precum virușii, este să descărcați și să instalați cu regularitate cele mai recente actualizări Windows.

Puteți obține actualizări Windows importante astfel:

! Computerul trebuie să fie conectat la Internet înainte de a primi actualizări.

- 1 Conectați-vă la Internet.
- 2 Faceți dublu clic pe pictograma **Avertizări de securitate Windows** din bara de activități.
- 3 Urmați instrucțiunile de pe ecran pentru a seta actualizarea automată sau programată.

### Cum îmi mențin software-ul antivirus actualizat?

Puteți menține programul software **Norton Internet Security** la curent cu ultimele actualizări de la Symantec Corporation.

Pentru a descărca și pentru a instala cele mai recente actualizări de securitate

- 1 Faceți clic pe **Start, Toate programele, Norton 360**, apoi pe **Norton 360**.  
Se afișează fereastra principală Norton 360.
- 2 Faceți clic pe opțiunea **Tasks and Settings**.
- 3 Urmați instrucțiunile de pe ecran pentru a selecta și pentru a descărca actualizările.

## Bateria

### Cum găsesc nivelul de încărcare a bateriei?

Consultați **Încărcarea bateriei (pagina 27)**.

### Când folosește computerul curent alternativ?

În cazul în care computerul este conectat direct la adaptorul AC, utilizează curent alternativ, chiar dacă s-a instalat și bateria.

### Când ar trebui să reîncarc bateria?

- Când nivelul bateriei scade sub 10%.
- Când indicatorul bateriei și indicatorul de alimentare clipesc în același timp.
- Când nu ați utilizat bateria pentru o perioadă mai lungă de timp.

### Când ar trebui să înlocuiesc bateria?

Dacă nivelul bateriei este în continuare scăzut după ce încărcare, este posibil ca bateria să se apropie de sfârșitul perioadei de funcționare și trebuie înlocuită.

### Ar trebui să mă îngrijoreze faptul că bateria instalată este caldă?

Nu, este normal ca bateria să fie caldă atunci când alimentează computerul.

## Computerul poate intra în modul Hibernare în timp ce este alimentat de baterie?

Computerul poate intra în modul Hibernare în timp ce utilizează energie de la baterie, însă unele programe software și dispozitive periferice împiedică sistemul să intre în modul Hibernare. Dacă utilizați un program care împiedică sistemul să intre în modul Hibernare, salvați frecvent datele pentru a evita pierderea lor. Pentru informații privind activarea manuală a modului Hibernare, consultați **Utilizarea modului Hibernare (pagina 136)**.

## Ce ar trebui să fac dacă bateria se descarcă rapid?

Utilizarea computerului cu funcționalitățile fără fir activate implică un consum mai mare de energie.

- ❑ Dacă nu intenționați să utilizați funcția Bluetooth în timp ce funcțiile LAN fără fir și Bluetooth sunt active, deconectați dispozitivul Bluetooth.  
Faceți clic pe butonul de lângă sau de deasupra pictogramei **Bluetooth** în fereastra **VAIO Smart Network**, pentru a dezactiva această funcție.  
Dacă fereastra **VAIO Smart Network** nu se afișează pe desktop, urmați acești pași:
  - 1 Faceți clic pe **Start, Toate programele**, apoi pe **VAIO Control Center**.
  - 2 Faceți dublu clic pe **Network Connections** și pe **VAIO Smart Network**.
- ❑ Dacă nu utilizați funcțiile LAN fără fir și Bluetooth, dezactivați comutatorul **WIRELESS**.

## Camera încorporată MOTION EYE

### De ce fereastra de vizualizare nu afișează imagini sau afișează imagini de calitate slabă?

- Camera încorporată **MOTION EYE** nu poate fi partajată între mai multe aplicații software. Dacă o altă aplicație software utilizează camera, părăsiți aplicația respectivă înainte de a utiliza camera încorporată **MOTION EYE**.
- Este posibil ca memoria video a computerului să nu mai fie suficientă pentru afișarea imaginilor primite de la camera încorporată **MOTION EYE**. Micșorarea rezoluției sau reducerea culorilor ecranului LCD pot fi utile.
- Fereastra de vizualizare poate prezenta unele anomalii, de exemplu linii orizontale, în cazul în care vizualizați un obiect care se deplasează rapid. Acest lucru este normal și nu indică o defecțiune.
- Dacă problemă persistă, reporniți computerul.

### De ce imaginile capturate au o calitate slabă?

- Imaginile capturate sub o lumină fluorescentă pot prezenta reflecția luminii.
- Este posibil ca în imaginile capturate să apară o porțiune întunecată.
- În cazul în care capacul de protecție al lentilei este murdar, nu puteți realiza o fotografie clară. Curățați capacul. Consultați **La utilizarea camerei încorporate MOTION EYE (pagina 159)**.

### De ce imaginile capturate prezintă cadre lipsă și întreruperi de sunet?

- Este posibil ca setările efectelor din aplicația software să fi dus la lipsa cadrelor. Consultați fișierul ajutor din aplicația software pentru informații suplimentare.
- Este posibil ca pe computer să ruleze mai multe aplicații software decât poate suporta acesta. Părăsiți aplicațiile pe care nu le utilizați în acel moment.
- Este posibil ca funcția de gestionare a energiei computerului să fi fost activată. Verificați performanțele procesorului.

## De ce la redarea filmelor lipsesc cadre atunci când computerul funcționează cu acumulatorul?

Bateria este pe punctul de a se descărca. Conectați computerul la o sursă de alimentare CA.

## De ce pâlpâie imaginile capturate cu camera încorporată MOTION EYE?

Această problemă apare atunci când utilizați camera sub o lumină fluorescentă datorită nepotrivirii dintre frecvența de redare a luminii și viteza diafragmei.

Pentru a reduce pâlpâirea, schimbați direcția camerei sau luminozitatea imaginilor capturate cu camera. În unele aplicații software, puteți seta o valoare corespunzătoare pentru una dintre proprietățile camerei (de ex. **LightSource**, **Flickness**, etc.) pentru a elimina pâlpârile.

## De ce este suspendată pentru câteva secunde imaginea video provenită de la camera încorporată MOTION EYE?

Imaginea video poate fi suspendată pentru câteva secunde dacă:

- este folosită o tastă de comandă rapidă cu tasta **Fn**.
- crește încărcarea procesorului.

Acest lucru este normal și nu indică o defecțiune.

## De ce nu pot folosi camera încorporată MOTION EYE?

- ❑ Camera încorporată **MOTION EYE** nu poate fi partajată între mai multe aplicații software. Dacă o altă aplicație software utilizează camera, părăsiți aplicația respectivă înainte de a utiliza camera încorporată **MOTION EYE**.
- ❑ Dacă problema persistă, trebuie să reinstalați software-ul driverului pentru cameră. Urmați acești pași:
  - 1 Faceți clic pe **Start, Panou de Control, Hardware și sunete** și apoi pe **Manager Dispozitive**.
  - 2 Faceți dublu clic pe **Dispozitive imaginii**.
  - 3 Faceți clic dreapta pe numele de dispozitiv ce corespunde cu camera și faceți clic pe **Actualizare software de driver**.

## Ce trebuie să fac dacă computerul devine instabil atunci când intră într-un mod de economisire a energiei în timp ce este folosită camera încorporată MOTION EYE?

- ❑ Computerul nu trebuie să intre în modurile Repaus sau Hibernare în timp ce utilizați camera încorporată **MOTION EYE**.
- ❑ În cazul în care computerul intră automat în modul Repaus sau Hibernare, modificați setările corespunzătoare modului de economisire de energie. Pentru modificarea setărilor, consultați **Utilizarea modurilor de economisire a energiei (pagina 133)**.

## Ce să fac dacă nu pot înregistra clipuri video în format WMV utilizând camera încorporată MOTION EYE?

Modificați formatul de înregistrare în formatul MPEG-1. Alternativ, faceți clic pe **Start, Toate programele, VAIO Camera Capture Utility**, apoi pe **VAIO Camera Capture Utility** pentru a porni **VAIO Camera Capture Utility**. Faceți clic pe butonul **Camera** pentru a afișa fereastra **Properties** și pentru a selecta caseta de selectare **Low Light**.

## Internetul

### Ce ar trebui să fac în cazul în care modemul nu funcționează?

- Cablul telefonic trebuie să fie conectat corespunzător la portul de modem de pe computer și la priza de perete.
- Cablul telefonic trebuie să fie funcțional. Conectați cablul la un telefon obișnuit și verificați dacă există ton de apel.
- Asigurați-vă că numărul de telefon pe care programul îl apelează este corect.
- Asigurați-vă că aplicația software pe care o utilizați este compatibilă cu modemul computerului. (Toate programele Sony instalate în prealabil sunt compatibile.)
- Asigurați-vă că modemul este singurul dispozitiv conectat la linia telefonică.
- Urmați acești pași pentru a verifica setările:
  - 1 Faceți clic pe **Start**, apoi pe **Panou de Control**.
  - 2 Faceți clic pe **Hardware și sunete**.
  - 3 Faceți clic pe **Opțiuni telefonie și modem**.
  - 4 În fila **Modemuri**, verificați dacă este listat modemul dvs.
  - 5 În fila **Reguli de apelare**, verificați dacă informațiile despre amplasare sunt corecte.



## De ce viteza conexiunii prin modem este prea scăzută?

Computerul este echipat cu un modem V.92/ V.90 compatibil. Mulți factori pot influența viteza conexiunii modemului, inclusiv bruiatul liniilor telefonice sau compatibilitatea cu echipamentul telefonic, precum faxurile sau alte modeme. În cazul în care credeți că modemul nu se conectează corespunzător la alte modeme pentru PC, faxuri sau la Furnizorul de Servicii de Internet (ISP), procedați astfel:

- Cereți companiei telefonice să verifice dacă linia telefonică nu este bruiată.
- Dacă problema este legată de fax, asigurați-vă că nu există probleme cu faxul pe care îl apălați și că acesta este compatibil cu dispozitivele fax modem.
- Dacă întâmpinați probleme la conectarea cu furnizorul de servicii de Internet, asigurați-vă că furnizorul de servicii de Internet nu are probleme tehnice.
- Dacă dispuneți de o a doua linie telefonică, încercați să conectați modemul la acea linie.

## Lucrul în rețea

### Ce ar trebui să fac în cazul în care computerul nu se poate conecta la un punct de acces LAN fără fir?

- Disponibilitatea conexiunii este afectată de distanță și de obstacole. Este posibil să fie necesar să îndepărtați calculatorul de obstacole sau să îl mutați mai aproape de punctul de acces pe care îl folosiți.
- Comutatorul **WIRELESS** sau **WIRELESS LAN** trebuie să fie pornit, iar indicatorul Wireless LAN de pe computer să fie aprins.
- Asigurați-vă că sursa de alimentare a punctului de acces este pornită.
- Urmați acești pași pentru a verifica setările:
  - 1 Faceți clic pe **Start**, apoi pe **Panou de Control**.
  - 2 Faceți clic pe **Vizualizare stare și sarcini rețea** din secțiunea **Rețea și Internet**.
  - 3 Faceți clic pe **Conectare la rețea** pentru a confirma faptul că punctul de acces este selectat.
- Verificați dacă este corectă cheia de criptare.
- Asigurați-vă că s-a selectat **Performanță maximă** pentru **Setări adaptor fără fir** în fereastra **Opțiuni de alimentare**. Selectarea oricărei alte opțiuni poate duce la un eșec al comunicării. Pentru a modifica setările, urmați acești pași:
  - 1 Faceți clic cu butonul din dreapta al mouse-ului pe simbolul de stare a alimentării din bara de activități, apoi selectați **Opțiuni de alimentare**.
  - 2 Faceți clic pe **Modificare setări plan** din planul curent de alimentare.
  - 3 Faceți clic pe **Modificare setări de alimentare complexe**. Se afișează fereastra **Opțiuni de alimentare**.
  - 4 Selectați fila **Setări complexe**.
  - 5 Faceți dublu clic pe **Setări adaptor fără fir** și pe **Mod economisire energie**.
  - 6 Selectați **Performanță maximă** din lista verticală, atât pentru **Pe baterie** cât și pentru **Cuplat la rețea**.

## Ce ar trebui să fac în cazul în care nu pot accesa Internetul?

- ❑ Verificați setările punctului de acces. Pentru informații suplimentare, consultați manualul primit împreună cu punctul de acces.
- ❑ Punctul de acces și computerul trebuie să fie conectate unul la celălalt.
- ❑ Îndepărtați computerul de obstacole sau mutați-l mai aproape de punctul de acces pe care îl utilizați.
- ❑ Computerul trebuie să fie configurat în mod adecvat pentru accesul la Internet.
- ❑ Asigurați-vă că s-a selectat **Performanță maximă** pentru **Setări adaptor fără fir** în fereastra **Opțiuni de alimentare**. Selectarea oricărei alte opțiuni poate duce la un eșec al comunicării. Urmați pașii descriși în secțiunea **Ce ar trebui să fac în cazul în care computerul nu se poate conecta la un punct de acces LAN fără fir?** ([pagina 186](#)) pentru a modifica setările.

## De ce viteza de transferare a datelor este scăzută?

- ❑ Viteza de transferare a datelor prin LAN fără fir este afectată de distanță și de obstacolele dintre dispozitive și punctele de acces. Alți factori sunt: configurația dispozitivului, starea semnalului radio și compatibilitatea aplicației software. Pentru a maximiza viteza de transferare a datelor, îndepărtați calculatorul de obstacole sau așezați-l mai aproape de punctul de acces pe care îl utilizați.
- ❑ Dacă folosiți un punct de acces LAN fără fir, este posibil ca dispozitivul să fie temporar supraîncărcat (în funcție de numărul de dispozitive care comunică prin intermediul punctului de acces).
- ❑ Dacă punctul dumneavoastră de acces interferează cu alte puncte de acces, schimbați canalul punctului de acces. Pentru informații suplimentare, consultați manualul primit împreună cu punctul de acces.
- ❑ Asigurați-vă că s-a selectat **Performanță maximă** pentru **Setări adaptor fără fir** în fereastra **Opțiuni de alimentare**. Selectarea oricărei alte opțiuni poate duce la un eșec al comunicării. Urmați pașii descriși în secțiunea **Ce ar trebui să fac în cazul în care computerul nu se poate conecta la un punct de acces LAN fără fir?** ([pagina 186](#)) pentru a modifica setările.

## Cum evit întreruperile transferului de date?

- ❑ Atunci când computerul este conectat la un punct de acces, întreruperile transferului de date pot apărea atunci când utilizați fișiere mari sau în cazul în care computerul se află în apropierea microundelor și a telefoanelor fără fir.
- ❑ Mutați computerul mai aproape de punctul de acces.
- ❑ Conexiunea punctului de acces trebuie să fie intactă.
- ❑ Schimbați canalul punctului de acces. Pentru informații suplimentare, consultați manualul primit împreună cu punctul de acces.
- ❑ Asigurați-vă că s-a selectat **Performanță maximă** pentru **Setări adaptor fără fir** în fereastra **Opțiuni de alimentare**. Selectarea oricărei alte opțiuni poate duce la un eșec al comunicării. Urmăriți pașii descriși în secțiunea **Ce ar trebui să fac în cazul în care computerul nu se poate conecta la un punct de acces LAN fără fir?** ([pagina 186](#)) pentru a modifica setările.

## Ce sunt canalele?

- ❑ Comunicațiile LAN fără fir se fac în benzi de frecvență împărțite cunoscute și sub numele de canale. Canalele punctelor de acces LAN fără fir terțe pot fi presetate pe canale diferite față de dispozitivele Sony.
- ❑ Dacă utilizați un punct de acces LAN fără fir, consultați informațiile despre conectivitate din manualul primit odată cu punctul de acces.

## De ce se oprește conexiunea la rețea atunci când schimb cheia de criptare?

Două computere cu funcționalitate LAN fără fir pot pierde o conexiune de rețea peer-to-peer, în cazul în care se modifică cheia de criptare. Aveți posibilitatea fie să restabiliți cheia de criptare la profilul inițial, fie să introduceți din nou cheia pe ambele computere pentru ca aceasta să se potrivească.

## Tehnologia Bluetooth

### Ce ar trebui să fac în cazul în care alte dispozitive Bluetooth nu pot detecta computerul?

- Asigurați-vă că ambele dispozitive au funcționalitatea Bluetooth activată.
- Dacă indicatorul Bluetooth este stins, schimbați poziția comutatorului **WIRELESS**.
- Nu puteți utiliza funcționalitatea Bluetooth atunci când computerul se află în modul de economisire de energie. Reveniți la modul Normal, apoi schimbați poziția comutatorului **WIRELESS**.
- Este posibil ca dispozitivul și computerul să fie prea departe unul de celălalt. Tehnologia Bluetooth fără fir funcționează cel mai bine atunci când dispozitivele sunt la maximum 10 metri unul față de celălalt.

### De ce nu poate computerul să detecteze alte dispozitive Bluetooth?

Dacă dispozitivul conectat este conectat și la alte dispozitive, este posibil să nu se afișeze în fila **Dispozitive** (Devices) din fereastra **Dispozitive Bluetooth** (Bluetooth Devices) sau este posibil să nu puteți comunica cu dispozitivul.

### Ce ar trebui să fac dacă nu detectez dispozitivul Bluetooth cu care vreau să comunic?

- Verificați dacă funcționalitatea Bluetooth a dispozitivului cu care doriți să comunicați este pornită. Pentru informații suplimentare, consultați manualul celui alt dispozitiv.
- Dacă dispozitivul cu care doriți să comunicați comunică deja cu un alt dispozitiv Bluetooth, este posibil ca acesta să nu fie detectat sau să nu poată comunica cu computerul dvs.
- Pentru a permite altor dispozitive Bluetooth să comunice cu computerul, faceți clic pe **Start, Panou de Control, Hardware și sunete, Dispozitive Bluetooth** (Bluetooth Devices), apoi pe fila **Opțiuni** (Options) și selectați caseta de selectare **Permiteți dispozitivelor Bluetooth să se conecteze la acest computer** (Allow Bluetooth devices to connect to this computer).

## Ce ar trebui să fac în cazul în care alte dispozitive Bluetooth nu se pot conecta la computerul meu?

- ❑ Asigurați-vă că celălalt dispozitiv este autentificat.
- ❑ Pentru a permite altor dispozitive Bluetooth să comunice cu computerul, faceți clic pe **Start, Panou de Control, Hardware și sunete, Dispozitive Bluetooth** (Bluetooth Devices), apoi pe fila **Opțiuni** (Options) și selectați caseta de selectare **Permiteți dispozitivelor Bluetooth să se conecteze la acest computer** (Allow Bluetooth devices to connect to this computer).
- ❑ Distanța de transfer de date poate fi mai mică de 10 metri, în funcție de obstacolele existente între cele două dispozitive, de calitatea undelor radio și de sistemul de operare sau de aplicația software utilizată. Apropiati computerul și dispozitivele Bluetooth, unul de celălalt.
- ❑ Dacă dispozitivul cu care doriți să comunicați comunică deja cu un alt dispozitiv Bluetooth, este posibil ca acesta să nu fie detectat sau să nu poată comunica cu computerul dvs.
- ❑ Verificați dacă funcționalitatea Bluetooth a dispozitivului cu care doriți să comunicați este pornită. Pentru informații suplimentare, consultați manualul celui alt dispozitiv.

## De ce viteza conexiunii Bluetooth este prea scăzută?

- ❑ Viteza de transfer de date depinde de obstacolele și/sau de distanța dintre cele două dispozitive, de calitatea undelor radio și de sistemul de operare sau de aplicația software utilizată. Apropiatiți computerul și dispozitivele Bluetooth, unul de celalalt.
- ❑ Frecvența radio de 2,4 GHz utilizată de dispozitivele Bluetooth și LAN fără fir este, de asemenea, folosită de alte dispozitive. Dispozitivele Bluetooth încorporează tehnologie care minimizează interferența cu alte dispozitive folosind aceeași lungime de undă, totuși, viteza de comunicare și raza de conectare poate fi redusă. Interferența altor dispozitive poate, de asemenea, opri în întregime comunicațiile.
- ❑ Disponibilitatea conexiunii este afectată de distanță și de obstacole. Este posibil să fie necesară depărtarea computerului de obstacole sau apropierea sa de dispozitivul la care este conectat.
- ❑ Identificați și îndepărtați obstacolele dintre computer și dispozitivul la care este conectat.
- ❑ Rețineți că din cauza limitărilor standardului Bluetooth, este posibil ca fișierele mari să fie câteodată alterate în timpul transferului continuu, datorită interferențelor electromagnetice din mediul înconjurător.

## Ce ar trebui să fac în cazul în care computerul devine instabil atunci când utilizez un dispozitiv audio Bluetooth?

Computerul poate deveni instabil dacă modificați un dispozitiv de ieșire pentru sunet cu un dispozitiv audio Bluetooth în timp ce aplicația software de redare a conținutului audio sau video este în curs.

Când ascultați conținut audio de pe dispozitivul audio Bluetooth, conectați mai întâi dispozitivul audio Bluetooth la computer, apoi lansați software-ul de redare a conținutului audio sau video.

Pentru informații detaliate privind conectarea dispozitivului audio Bluetooth, consultați fișierul de Ajutor.

## De ce nu mă pot conecta la serviciul suportat de dispozitivul Bluetooth vizat?

Conectarea este posibilă doar pentru serviciile suportate și de computerul cu funcționalitate Bluetooth. Pentru mai multe detalii, căutați informații despre Bluetooth utilizând **Ajutor și Asistență Windows**. Pentru a accesa fișierele de **Ajutor și Asistență Windows**, faceți clic pe **Start**, apoi pe **Ajutor și Asistență**.

## Pot folosi un dispozitiv cu tehnologie Bluetooth în avion?

Prin intermediul tehnologiei Bluetooth, computerul dvs. transmite o frecvență radio de 2,4 GHz. Locurile sensibile, precum spitalele și avioanele, pot avea restricții de utilizare a dispozitivelor Bluetooth, datorită interferențelor radio. Consultați personalul unității pentru a afla dacă se permite utilizarea funcționalității Bluetooth a computerului.

## De ce nu pot folosi funcționalitatea Bluetooth atunci când fac Log on la computer dintr-un cont standard de utilizator?

Este posibil ca funcționalitatea Bluetooth să nu fie disponibilă unui utilizator cu un cont standard pe computerul dvs. Faceți Log on pe computer în calitate de utilizator cu drepturi de administrator.

## De ce nu mă pot conecta la un dispozitiv Bluetooth prin intermediul unei rețele personale (PAN)?

Dacă dispozitivul la care doriți să vă conectați nu acceptă comunicare Bluetooth în modul Utilizator rețea personală (PANU), nu vă puteți conecta la acel dispozitiv folosind o rețea personală (PAN).



## De ce nu pot folosi dispozitivele Bluetooth atunci când schimb utilizatorul?

Dacă schimbați un utilizator fără să faceți Log off din sistem, dispozitivele Bluetooth nu vor funcționa corect. Faceți Log off înainte de a schimba utilizatorul. Pentru a face Log off din sistem, faceți clic pe **Start**, pe săgeata de lângă butonul **Blocare**, apoi pe **Log Off**.

## De ce nu pot face schimb de cărți de vizită cu un telefon mobil?

Funcția de schimb de cărți de vizită nu este disponibilă.

## Discurile optice

### De ce se blochează computerul când încearcă să citească un disc?

Este posibil ca discul pe care computerul încearcă să îl citească să fie murdar sau deteriorat. Urmăriți acești pași:

- 1 Apăsați pe tastele **Ctrl+Alt+Delete**, faceți clic pe săgeata de lângă butonul **Închidere**, apoi faceți clic pe **Repornire** pentru a reporni computerul.
- 2 Scoateți discul din unitatea de disc optică.
- 3 Verificați ca discul să nu fie deteriorat sau murdar. Dacă trebuie să curățați discul, consultați **La manipularea discurilor (pagina 161)** pentru instrucțiuni.

### Ce ar trebui să fac în cazul în care tava unității nu se deschide?

- Computerul trebuie să fie pornit.
- Dacă alimentarea cu energie a unității optice de disc este dezactivată din **VAIO Power Management**, butonul de scoatere a unității de disc nu funcționează. Utilizați butonul de scoatere a unității amplasat pe panoul frontal al computerului. Dacă unitatea optică de disc nu este alimentată cu energie, trebuie să așteptați până va fi posibil să scoateți tava unității.
- Dacă butonul de scoatere al unității de disc nu funcționează, faceți clic pe **Start**, apoi pe **Computer**. Faceți clic cu butonul din dreapta pe pictograma unității de disc optice și selectați **Scoatere**.
- Dacă niciuna dintre opțiunile de mai sus nu are efect, introduceți un obiect subțire și drept (precum o agrafă pentru hârtie) în orificiul de scoatere manuală din apropierea butonului de scoatere a unității.
- Încercați să reporniți computerul.

## Ce ar trebui să fac dacă nu pot reda corect un disc pe computer?

- ❑ Asigurați-vă că discul este introdus în unitatea de disc optică cu eticheta în sus.
- ❑ Asigurați-vă că programele necesare sunt instalate în conformitate cu instrucțiunile producătorului.
- ❑ Dacă un disc este murdar sau deteriorat, computerul nu va mai răspunde la comenzi. Urmăți acești pași:
  - 1 Apăsați pe tastele **Ctrl+Alt+Delete**, faceți clic pe săgeata de lângă butonul **Închidere**, apoi faceți clic pe **Repornire** pentru a reporni computerul.
  - 2 Scoateți discul din unitatea de disc optică.
  - 3 Verificați ca discul să nu fie deteriorat sau murdar. Dacă trebuie să curățați discul, consultați **La manipularea discurilor (pagina 161)** pentru instrucțiuni.
- ❑ Dacă se redă un disc, dar nu se poate auzi sunetul, procedați în felul următor:
  - ❑ Verificați dacă volumul este dezactivat sau redus la minim, apăsând pe tastele **Fn+F2** sau pe **Fn+F3**.
  - ❑ Faceți clic cu butonul din dreapta pe pictograma de volum din bara de activități, apoi faceți clic pe **Deschidere mixer volum** pentru a verifica setările.
  - ❑ Verificați setările de volum din mixerul audio.
  - ❑ Dacă folosiți difuzoare externe, verificați setările de volum ale difuzoarelor și conexiunile dintre difuzoare și computer.
  - ❑ Asigurați-vă că s-a instalat software-ul de driver corect. Urmăți acești pași:
    - 1 Faceți clic pe **Start**, apoi pe **Panou de Control**.
    - 2 Faceți clic pe **Sistem și întreținere**.
    - 3 Faceți clic pe **Sistem**.

- 4 Faceți clic pe **Manager Dispozitive** în panoul din stânga.  
Se afișează fereastra **Manager Dispozitive** în care sunt enumerate dispozitivele hardware ale computerului dumneavoastră.  
Dacă în dreptul unui dispozitiv din listă se afișează un „X” sau un semn de exclamare, este posibil să fie necesară activarea aceluia dispozitiv sau reinstalarea driverelor.
  - 5 Faceți dublu clic pe dispozitivul unității de disc optice pentru a deschide o listă cu unitățile de disc optice de pe computerul dvs.
  - 6 Faceți dublu clic pe unitatea dorită.  
Puteți confirma software-ul de driver selectând fila **Driver**, apoi făcând clic pe **Detalii Driver**.
  - 7 Faceți clic pe **OK** pentru a închide fereastra.
- Asigurați-vă că pe disc nu este lipită o etichetă adezivă. O astfel de etichetă se poate dezlipi în timp ce discul este în interiorul unității, cauzând astfel deteriorarea sau funcționarea defectuoasă a unității.
  - Dacă apare un mesaj de avertizare cu privire la codul regiunii, este posibil ca discul să fie incompatibil cu unitatea de disc optică. Verificați pe ambalajul DVD-ului compatibilitatea codului de regiune cu unitatea de disc optică.
  - Dacă observați condens pe computer, nu utilizați computerul cel puțin o oră. Condensul poate duce la defectarea computerului.
  - Computerul trebuie să utilizeze o sursă de alimentare cu curent alternativ. Încercați din nou redarea discului.

## Ce ar trebui să fac în cazul în care nu pot scrie date pe un suport CD?

- ❑ Asigurați-vă că nu porniți nicio aplicație software și că nu permiteți niciuneia să fie pornită automat, nici măcar un economizor de ecran.
- ❑ Nu mai folosiți tastatura.
- ❑ Dacă folosiți un disc CD-R/RW cu o etichetă adezivă atașată, înlocuiți-l cu unul fără etichetă adezivă. Utilizarea unui disc cu o etichetă adezivă lipită ar putea duce la o eroare de scriere sau la deteriorări de altă natură.

## Ce ar trebui să fac în cazul în care nu pot scrie date pe un suport DVD?

- ❑ Asigurați-vă că folosiți suportul DVD înregistrabil corect.
- ❑ Verificați ce format DVD înregistrabil este compatibil cu unitatea dumneavoastră de disc optică. Rețineți că este posibil ca unele mărci de suporturi DVD înregistrabile să nu funcționeze.

## Ce să fac dacă nu pot utiliza unitatea de disc optică după deconectarea dispozitivului de stocare USB din fereastra Eliminarea în siguranță a unui dispozitiv hardware?

Unitatea optică de disc se dezactivează dacă deconectați **Dispozitivul de stocare USB** din fereastra **Eliminarea în siguranță a unui dispozitiv hardware**. Pentru a activa din nou unitatea de disc optic, urmați acești pași:

- 1 Faceți clic cu butonul din dreapta pe pictograma unitate optică din bara de activități și selectați opțiunea de dezactivare a alimentării cu energie a unității optice de disc.
- 2 Faceți din nou clic cu butonul din dreapta pe pictograma unitate optică din bara de activități, pentru a activa alimentarea cu energie a unității optice de disc.

## Afișajul

### De ce se închide ecranul meu?

- ❑ Ecranul computerului se poate închide în cazul în care computerul nu mai este alimentat sau intră într-un mod de economisire a energiei (Repaus sau Hibernare). În cazul în care computerul se află în modul Repaus LCD (Video), apăsați pe orice tastă pentru a reveni la modul Normal. Pentru informații suplimentare, consultați **Utilizarea modurilor de economisire a energiei (pagina 133)**.
- ❑ Computerul trebuie să fie conectat la o sursă de alimentare și să fie pornit. Indicatorul de alimentare trebuie să fie aprins (computerul se alimentează cu energie).
- ❑ În cazul în care computerul utilizează energie de la acumulator, asigurați-vă că acumulatorul este instalat corect și că este încărcat. Pentru informații suplimentare, consultați **Utilizarea bateriei (pagina 25)**.
- ❑ Dacă modul de afișaj este setat la monitor extern, apăsați pe tastele **Fn+F7**. Pentru informații suplimentare, consultați **Combi-nații și funcții cu tasta Fn (pagina 34)**.

## De ce nu se afișează pe ecran un fișier video?

- ❑ Dacă monitorul extern este selectat ca fiind dispozitivul de afișare, iar acesta este deconectat, este imposibil de afișat o înregistrare video pe ecranul computerului. Opriți redarea fișierului video, selectați ecranul computerului drept dispozitiv de afișare, apoi porniți din nou redarea fișierului video. Consultați **Selectarea modurilor de afișare (pagina 95)**. În mod alternativ, puteți apăsa pe tastele **Fn+F7** pentru a schimba dispozitivul de afișare. Pentru informații suplimentare, consultați **Combinății și funcții cu tasta Fn (pagina 34)**.
- ❑ Este posibil ca memoria video a computerului dumneavoastră să fie insuficientă pentru a afișa înregistrări video la rezoluție mare. În acest caz, micșorați rezoluția ecranului LCD.

Pentru a modifica rezoluția ecranului, urmați pașii:

- 1 Faceți clic cu butonul din dreapta pe desktop, apoi selectați **Personalizare**.
- 2 Faceți clic pe **Setări afișare**.  
Se afișează fereastra **Setări afișare**.
- 3 Mutați cursorul de sub **Rezoluție** spre stânga sau spre dreapta, pentru a reduce sau pentru crește rezoluția ecranului.



Puteți confirma valoarea memoriei grafice și video totale. Faceți clic cu butonul din dreapta pe desktop, selectați **Personalizare**, faceți clic pe **Setări afișare**, **Setări complexe**, apoi pe fila **Adaptor**. Este posibil ca valoarea afișată să fie diferită de memoria reală a computerului dumneavoastră.

## Ce ar trebui să fac în cazul în care ecranul este întunecat?

Apăsați pe tastele **Fn+F6** pentru a spori luminozitatea ecranului computerului.

## Ce ar trebui să fac dacă luminozitatea LCD a ecranului se schimbă?

Setarea luminozității LCD, ajustată cu tastele **Fn+F5/F6**, este temporară și este posibil să se revină la setarea inițială atunci când computerul revine la modul Normal din modul Repaus sau Hibernare. Pentru a salva setarea preferată pentru luminozitate, urmați acești pași:

- 1 Faceți clic cu butonul din dreapta al mouse-ului pe simbolul de stare a alimentării din bara de activități, apoi selectați **Opțiuni de alimentare**.
- 2 Faceți clic pe **Modificare setări plan** din planul curent de alimentare.
- 3 Faceți clic pe **Modificare setări de alimentare complexe**.  
Se afișează fereastra **Opțiuni de alimentare**.
- 4 Selectați fila **Setări complexe**.
- 5 Faceți dublu clic pe **Afișaj**.
- 6 Ajustați setarea luminozității LCD din cadrul elementului pentru ajustarea luminozității.

## Ce ar trebui să fac în cazul în care monitorul extern rămâne închis?

Dacă nu puteți schimba dispozitivul de afișare prin intermediul tastelor **Fn+F7**, trebuie să modificați setările pentru monitor extern prin intermediul **VAIO Control Center**. Pentru a modifica setările, lansați **VAIO Control Center**, selectați elementul de control pentru monitorul extern, apoi faceți clic pentru a selecta caseta pentru schimbarea opțiunilor de detectare automată a monitorului extern. Apoi, apăsați pe tastele **Fn+F7** pentru a schimba dispozitivul de afișare.



## Cum execut Windows Aero?

! Această înregistrare se aplică doar modelelor selectate.

Pentru a executa Windows Aero, urmați acești pași:

- 1 Faceți clic pe **Start**, apoi pe **Panou de Control**.
- 2 Faceți clic pe **Particularizare culori** din **Aspect și personalizare**.
- 3 Faceți clic pe **Deschidere proprietăți aspect clasic pentru mai multe opțiuni de culoare**.  
Se afișează fereastra **Setări aspect**.
- 4 Selectați **Windows Aero** din opțiunile **Schemă de culori** din fila **Aspect**.
- 5 Faceți clic pe **OK**.

Pentru informații legate de funcțiile Windows Aero, precum Windows Flip 3D, consultați **Ajutor și Asistență Windows**.

## Imprimarea

### Ce ar trebui să fac în cazul în care nu pot imprima un document?

- ❑ Imprimanta trebuie să fie pornită, iar cablul imprimantei trebuie să fie conectat corespunzător la porturile de pe imprimantă, respectiv de pe computer.
- ❑ Asigurați-vă că imprimanta este compatibilă cu sistemul de operare Windows instalat pe computerul dvs.
- ❑ Este posibil să fie necesară instalarea driverului pentru imprimantă înainte de a utiliza imprimanta. Pentru informații suplimentare, consultați manualul furnizat împreună cu imprimanta.
- ❑ Dacă imprimanta nu funcționează după ce computerul își reia activitatea dintr-un mod de economisire a energiei (Repaus sau Hibernare), reporniți computerul.
- ❑ În cazul în care imprimanta include o serie de funcții de comunicare bidirecțională, este posibil ca dezactivarea acestor funcții pe computerul dvs. să activeze imprimarea. Urmați acești pași:
  - 1 Faceți clic pe **Start**, apoi pe **Panou de Control**.
  - 2 Faceți clic pe **Imprimantă** din secțiunea **Hardware și sunete**.
  - 3 Faceți clic cu butonul din dreapta pe pictograma corespunzătoare imprimantei, apoi selectați **Proprietăți**.
  - 4 Faceți clic pe fila **Porturi**.
  - 5 Faceți clic pentru a deselecta caseta **Se activează suportul bidirecțional**.
  - 6 Faceți clic pe **OK**.

Această modificare a setărilor dezactivează funcțiile de comunicare bidirecțională ale imprimantei, cum ar fi transferul de date, monitorizarea stării și panoul de control de la distanță.

Dacă imprimanta este conectată la o stație de andocare, verificați dacă stația de andocare este conectată la o sursă de alimentare de curent alternativ.

## Microfonul

### Ce ar trebui să fac în cazul în care microfonul nu funcționează?

Dacă folosiți un microfon extern, asigurați-vă că aceasta este pornit și că este conectat corespunzător la conectorul pentru microfon de pe computerul dvs.

### Cum pot evita microfonia?

Microfonia apare atunci când microfonul primește sunetul din partea unui dispozitiv de ieșire audio, precum un difuzor.

Pentru a evita această problemă:

- Țineți microfonul la distanță de dispozitivul de ieșire audio.
- Micșorați volumul difuzoarelor și al microfonului.

## Mouse-ul

### Ce ar trebui să fac în cazul în care computerul nu recunoaște mouse-ul meu?

- Asigurați-vă că mouse-ul este conectat corespunzător la portul de pe computer.
- Reporniți computerul cu mouse-ul conectat.

### Ce ar trebui să fac în cazul în care indicatorul nu se mișcă atunci când folosesc mouse-ul?

- Asigurați-vă că nu este conectat un alt mouse.
- În cazul în care indicatorul nu se mișcă în timp ce se execută o aplicație software, apăsați pe tastele **Alt+F4** pentru a închide fereastra aplicației.
- Dacă tastele **Alt+F4** nu funcționează, faceți clic pe **Start**, pe săgeata din dreptul butonului **Blocare**, apoi pe **Repornire** pentru a reporni computerul.
- În cazul în care computerul nu repornește, apăsați pe tastele **Ctrl+Alt+Delete**, faceți clic pe săgeata de lângă butonul **Închidere**, apoi faceți clic pe **Repornire**.  
Dacă se afișează fereastra **Securitate Windows**, faceți clic pe **Repornire**.
- Dacă această procedură nu funcționează, apăsați și mențineți apăsat butonul de alimentare până la închiderea computerului.

! Închiderea computerului utilizând butonul de alimentare poate duce la pierderea datelor nesalvate.

## Difuzoarele

### Ce ar trebui să fac în cazul în care difuzoarele externe nu funcționează?

- Dacă utilizați un program care are propriul control de volum, asigurați-vă că acesta este setat corespunzător. Pentru informații suplimentare, consultați fișierul de Ajutor al programului.
- Asigurați-vă că difuzoarele sunt conectate în mod adecvat și că volumul este destul de ridicat pentru a auzi sunetul.
- Asigurați-vă că difuzoarele sunt proiectate pentru a fi utilizate cu un computer.
- Dacă difuzoarele au un buton de întrerupere a sunetului, setați butonul în poziția oprit.
- Este posibil ca volumul să fie dezactivat prin apăsarea pe tastele **Fn+F2**. Apăsați-le încă o dată.
- Este posibil ca volumul să fie redus la minim prin apăsarea pe tastele **Fn+F3**. Apăsați pe tastele **Fn+F4** pentru a mări volumul, astfel încât să auziți sunetul emis.
- Dacă difuzoarele dvs. necesită alimentare externă, asigurați-vă că difuzoarele sunt conectate la o sursă de curent. Pentru informații suplimentare, consultați manualul furnizat împreună cu difuzoarele.
- Verificați controalele pentru volum din Windows făcând clic pe pictograma de volum din bara de activități.

### Ce ar trebui să fac în cazul în care nu aud sunetul provenit de la difuzoarele încorporate?

- Dacă utilizați un program care are propriul control de volum, asigurați-vă că acesta este setat corespunzător. Pentru informații suplimentare, consultați fișierul de Ajutor al programului.
- Asigurați-vă că volumul difuzorului este destul de ridicat și că opțiunea audio este activată.
- Este posibil ca volumul să fie dezactivat prin apăsarea pe tastele **Fn+F2**. Apăsați-le încă o dată.
- Este posibil ca volumul să fie redus la minim prin apăsarea pe tastele **Fn+F3**. Apăsați pe tastele **Fn+F4** pentru a mări volumul, astfel încât să auziți sunetul emis.
- Verificați controalele pentru volum din Windows făcând clic pe pictograma de volum din bara de activități.

## Dispozitivul touch pad

### Ce ar trebui să fac în cazul în care dispozitivul touch pad nu funcționează?

- ❑ Este posibil ca dvs. să fi dezactivat dispozitivul touch pad fără a conecta un mouse la computer. Consultați **Utilizarea dispozitivului Touch Pad (pagina 36)**.
  - ❑ Asigurați-vă că nu este conectat un mouse la computerul dumneavoastră.
  - ❑ În cazul în care indicatorul nu se mișcă în timp ce se execută o aplicație software, apăsați pe tastele **Alt+F4** pentru a închide fereastra aplicației.
  - ❑ Dacă tastele **Alt+F4** nu funcționează, faceți clic pe **Start**, pe săgeata din dreptul butonului **Blocare**, apoi pe **Repornire** pentru a reporni computerul.
  - ❑ În cazul în care computerul nu repornește, apăsați pe tastele **Ctrl+Alt+Delete**, faceți clic pe săgeata de lângă butonul **Închidere**, apoi faceți clic pe **Repornire**.  
Dacă se afișează fereastra **Securitate Windows**, faceți clic pe **Repornire**.
  - ❑ Dacă această procedură nu funcționează, apăsați și mențineți apăsat butonul de alimentare până la închiderea computerului.
- !
- Închiderea computerului utilizând butonul de alimentare poate duce la pierderea datelor nesalvate.

## Tastatura

### Ce ar trebui să fac în cazul în care configurația tastaturii mele este greșită?

Structura de limbă a tastaturii computerului dvs. este afișată pe eticheta de pe ambalaj. Dacă alegeți o tastatură regională diferită atunci când efectuați configurarea sistemului Windows, configurația tastelor nu se va potrivi.

Pentru a schimba configurația tastaturii, urmați acești pași:

- 1 Faceți clic pe **Start**, apoi pe **Panou de Control**.
- 2 Faceți clic pe **Ceas, limbă și regiune**, apoi faceți clic pe **Opțiuni regionale și lingvistice**.
- 3 Modificați setările după cum doriți.

### Ce ar trebui să fac în cazul în care nu pot introduce anumite caractere de la tastatură?

Dacă nu puteți introduce caracterele **U, I, O, P, J, K, L, M** ș.a., este posibil să fie activată tasta **Num Lk**. Verificați dacă indicatorul Num lock este stins. Dacă indicatorul Num lock este aprins, apăsați pe tasta **Num Lk** pentru a-l stinge, înainte de a introduce aceste caractere.

## Dischetele

### De ce nu apare pictograma Eliminarea în siguranță a unui dispozitiv hardware în bara de activități atunci când unitatea este conectată?

Computerul dvs. nu recunoaște unitatea de dischetă. Cablul USB trebuie să fie conectat în mod adecvat la portul USB. Dacă trebuie să fie securizați conectarea, așteptați câteva momente pentru ca unitatea să fie recunoscută de către computer. Dacă pictograma nu apare în continuare, urmați acești pași:

- 1 Închideți toate programele care accesează unitatea de dischetă.
- 2 Așteptați ca indicatorul LED de pe unitatea de dischetă să se stingă.
- 3 Apăsați butonul de scoatere pentru a îndepărta discheta și deconectați unitatea de dischetă USB de la computer.
- 4 Conectați din nou unitatea de dischetă introducând conectorul USB în portul USB.
- 5 Reporniți computerul făcând clic pe **Start**, pe săgeata de lângă butonul **Blocare**, apoi pe **Repornire**.

### Ce ar trebui să fac în cazul în care nu pot scrie date pe o dischetă?

- Asigurați-vă că discheta este introdusă corespunzător în unitate.
- Dacă discheta este introdusă corespunzător și, în continuare, nu puteți scrie date pe aceasta, este posibil ca discheta să fie plină sau protejată la scriere. Aveți posibilitatea să utilizați fie o dischetă care nu este protejată la scriere, fie puteți dezactiva opțiunea de protejare la scriere.
- Dacă selectați opțiunea de restricționare a porturilor USB la acces doar în citire, prin intermediul utilitarului **Peripheral Device & Storage Media Restriction Setting Utility**, va fi imposibil să scrieți date pe o dischetă a cărei unitate este conectată la computer prin portul USB. Pentru a modifica setările, consultați **Protejarea datelor împotriva utilizării neautorizate (pagina 141)**.



## Audio/Video

### Ce ar trebui să fac în cazul în care nu pot utiliza camera video DV?

Dacă dispozitivul i.LINK pare să fie deconectat sau dezactivat, cablul i.LINK este posibil să nu fie conectat corespunzător la portul de pe computer sau la camera digitală. Deconectați cablul și conectați-l din nou. Pentru informații suplimentare, consultați **Conectarea unui dispozitiv i.LINK (pagina 103)**.



i.LINK este marcă comercială a Sony Corporation, folosită doar pentru a desemna faptul că un produs include o conexiune IEEE 1394. Procedura pentru stabilirea unei conexiuni i.LINK poate varia în funcție de aplicația software, de sistemul de operare și de dispozitivele compatibile cu i.LINK. Nu toate produsele cu o conexiune i.LINK pot comunica între ele. Pentru informații suplimentare privind condițiile de funcționare și conectarea adecvată, consultați manualul furnizat împreună cu dispozitivul i.LINK compatibil. Înainte de a conecta la sistem dispozitive periferice compatibile cu i.LINK, precum o unitate CD-RW sau o unitate de hard disk, verificați compatibilitatea acestora cu sistemul de operare și condițiile de funcționare solicitate.

### Cum dezactivez sunetul de început al sistemului Windows?

Pentru a dezactiva sunetul de început al sistemului Windows, urmați acești pași:

- 1 Faceți clic pe **Start**, apoi pe **Panou de Control**.
- 2 Faceți clic pe **Hardware și sunete**.
- 3 Faceți clic pe **Gestionare dispozitive audio** din secțiunea **Sunet**.
- 4 În fila **Sunete** faceți clic pentru a deselecta caseta **Redare sunet de început Windows**.
- 5 Faceți clic pe **OK**.

## Ce ar trebui să fac în cazul în care nu pot utiliza dispozitivul i.LINK?

Dacă dispozitivul i.LINK pare să fie deconectat sau dezactivat, cablul i.LINK este posibil să nu fie conectat corespunzător la portul de pe computer sau la camera digitală. Deconectați cablul și conectați-l din nou. Pentru informații suplimentare, consultați **Conectarea unui dispozitiv i.LINK (pagina 103)**.



i.LINK este marcă comercială a Sony folosită doar pentru a desemna faptul că un produs include o conexiune IEEE 1394. Procedura pentru stabilirea unei conexiuni i.LINK poate varia în funcție de aplicația software, de sistemul de operare și de dispozitivele compatibile cu i.LINK. Nu toate produsele cu o conexiune i.LINK pot comunica între ele. Pentru informații suplimentare privind condițiile de funcționare și conectarea adecvată, consultați manualul furnizat împreună cu dispozitivul i.LINK compatibil. Înainte de a conecta la sistem dispozitive periferice compatibile cu i.LINK, precum o unitate CD-RW sau o unitate de hard disk, verificați compatibilitatea acestora cu sistemul de operare și condițiile de funcționare solicitate.

## Suportul Memory Stick

### Ce ar trebui să fac dacă nu pot utiliza pe alte dispozitive suporturile Memory Stick formate pe un computer VAIO?

Este posibil să fie necesar să reformatați suportul Memory Stick.

Formatarea suportului Memory Stick șterge toate datele, inclusiv muzica salvată în prealabil pe acesta. Înainte de a reformata suportul Memory Stick, creați copii de rezervă pentru datele importante și confirmați faptul că suportul nu conține fișiere pe care doriți să le păstrați.

- 1 Copiați datele de pe suportul Memory Stick pe dispozitivul de stocare memorie flash încorporat sau pe unitatea de hard disk\* pentru a salva datele sau imaginile.
- 2 Formatați suportul Memory Stick urmând pașii din secțiunea **Pentru a formata un suport Memory Stick (pagina 57)**.

\* În funcție de modelul achiziționat, computerul dvs. este echipat cu o unitate de stocare de memorie flash încorporată și/sau cu o unitate de hard disk. Consultați specificațiile online pentru a găsi informații despre configurația dispozitivului de stocare instalat pe computerul dvs.

### De ce nu pot salva fișiere cu muzică pe suportul Memory Stick?

Muzica protejată prin drepturi de autor nu poate fi transferată pe niciun suport Memory Stick cu excepția celor ce au sigla MagicGate.

! Utilizarea muzicii înregistrate necesită aprobarea deținătorilor drepturilor de autor.

Sony nu este responsabil pentru fișierele de muzică ce nu pot fi înregistrate de pe un CD sau descărcate din alte surse.

## Pot copia imagini de pe camera digitală folosind un suport Memory Stick?

Da, și puteți vedea clipurile video înregistrate cu camerele digitale compatibile cu suportul Memory Stick.

## De ce nu pot scrie date pe suportul Memory Stick?

- ❑ Unele suporturi Memory Stick sunt echipate cu un comutator de prevenire a ștergerii, pentru a proteja datele împotriva ștergerii sau suprascrierii accidentale. Comutatorul de prevenire a ștergerii trebuie să fie oprit.
- ❑ Nu puteți scrie date pe suportul suport Memory Stick dacă selectați opțiunea de dezactivare a compartimentului Memory Stick în utilitarul **Peripheral Device & Storage Media Restriction Setting Utility** sau a alimentării compartimentului Memory Stick în fila **VAIO Power Management** din fereastra **Opțiuni de alimentare**. Pentru a modifica setările, consultați **Protejarea datelor împotriva utilizării neautorizate (pagina 141)** sau **Gestionarea energiei prin intermediul VAIO Power Management (pagina 138)**.

## Dispozitivele periferice

### Ce ar trebui să fac în cazul în care nu pot conecta un dispozitiv USB?

- ❑ Dacă este cazul, verificați dacă dispozitivul USB este pornit și dacă utilizează propria sursă de alimentare. De exemplu, dacă utilizați o cameră digitală, verificați dacă bateria este încărcată. Dacă utilizați o imprimantă, verificați conectarea cablului de alimentare la priza de curent alternativ.
- ❑ Încercați să folosiți un alt port USB de pe computerul dumneavoastră. Driverul ar putea fi instalat pentru portul specific folosit prima dată când ați conectat dispozitivul.
- ❑ Pentru informații suplimentare, consultați manualul furnizat împreună cu dispozitivul USB. Este posibil să fie necesar să instalați o aplicație software înainte de a conecta dispozitivul.
- ❑ Încercați să conectați un dispozitiv simplu, cu consum redus de energie, cum ar fi un mouse, pentru a testa dacă portul funcționează.
- ❑ Huburile USB pot împiedica un dispozitiv să funcționeze datorită distribuției alimentării. Vă recomandăm să conectați dispozitivul direct la computer, fără a folosi un hub.

## Stația de andocare

### Ce să fac dacă se afișează un mesaj de eroare atunci când apăș pe butonul UNDOCK pentru a selecta Detașare computer din meniul Start?

- ❑ Dacă oricare dintre dispozitivele inserate sau conectate la stația de andocare este în uz, este imposibil să deconectați computerul de la stația de andocare. Salvați datele nesalvate, părăsiți aplicațiile care utilizează aceste dispozitive, apoi încercați din nou.  
Dacă această procedură nu are efect, închideți computerul și deconectați-l de la stația de andocare.
- ❑ Înainte de a deconecta computerul de la stația de andocare, reveniți la contul de utilizator pentru care ați făcut inițial Log on. Încercarea de a deconecta computerul de pe un alt cont de utilizator poate produce defecțiuni.  
Pentru comutarea între utilizatori, consultați **Ajutor și Asistență Windows**.

## Opțiuni de asistență

Din această secțiune puteți afla unde să căutați răspunsuri la întrebările despre computerul VAIO.

### Informații despre Asistența Sony

Consultați următoarele surse pentru răspunsuri, în ordinea enumerată mai jos.

Consultați **Documentație (pagina 9)** pentru detalii cu privire la documentația imprimată și neimprimată primită odată cu furnizarea computerului, precum și pentru alte surse de referință.

- Pentru instrucțiuni cu privire la utilizarea aplicațiilor software, accesați fișierele de Ajutor ce însoțesc aplicațiile software.
- Utilizați funcția de căutare din **Ajutor și Asistență Windows**, ținând apăsată tasta Microsoft Windows și apăsând pe tasta **F1**.
- Site-ul Web VAIO-Link:** Dacă aveți probleme la computer, puteți accesa site-ul Web VAIO-Link pentru soluționarea problemelor. Accesați <http://www.vaio-link.com>.
- e-Support:** Această parte interactivă a site-ului nostru <http://www.vaio-link.com> vă permite să intrați în contact prin intermediul Internetului cu echipa noastră de asistență dedicată. Dacă folosiți un cont personalizat, puteți să vă înregistrați cu ușurință întrebările.
- Linii de asistență VAIO-Link:** Înainte de a contacta VAIO-Link prin telefon, încercați să rezolvați problema citind documentația imprimată și neimprimată.
- Vizitați celelalte site-uri Web Sony:
  - <http://www.club-vaio.com> dacă doriți să aflați mai multe despre VAIO și dacă doriți să faceți parte din comunitatea VAIO.
  - <http://www.sonystyle-europe.com> pentru achiziții online.
  - <http://www.sony.net> pentru alte produse Sony.



Trebuie să aveți o conexiune la Internet pentru a accesa funcțiile online descrise aici.

## e-Support

### Ce este e-Support?

Ați căutat în ghidurile de utilizare și pe site-ul nostru Web (<http://www.vaio-link.com>), dar nu ați găsit un răspuns la întrebare/problemă? e-Support este soluția ideală pentru dvs.!

Portalul nostru e-Support este un site Web interactiv pe care puteți să postați orice întrebare de natură tehnică referitoare la computer și unde puteți primi răspunsuri de la echipa de asistență dedicată.

Fiecare întrebare trimisă va avea un „număr de caz” unic pentru a asigura comunicarea cu ușurință între dvs. și echipa e-Support.

### Cine poate folosi e-Support?

Totți clienții VAIO înregistrați au dreptul la acces nelimitat la portalul VAIO-Link e-Support.

### Cum pot accesa portalul e-Support?

Când înregistrați computerul, veți primi automat un e-mail cu linkul către portalul Web e-Support, ID-ul de client și, câteva ore mai târziu, un e-mail cu explicații de bază.

Tot ceea ce trebuie să faceți este să activați contul făcând clic pe linkul din e-mail.

Sunteți pregătit acum să creați primul dvs. caz!

Puteți accesa portalul Web e-Support de pe orice computer cu o conexiune activă la Internet.

Un fișier de Ajutor complet este disponibil pe portalul Web e-Support, pentru a vă ajuta să folosiți serviciul e-Support.

### Pot trimite întrebări în limba mea maternă?

Din moment ce interacționați cu echipa e-Support prin intermediul unui portal, ce vă conectează direct la baza noastră de date, e-Support va accepta și va răspunde doar la întrebări trimise în limbile engleză, franceză sau germană.



## Pot trimite întrebări oricând?

Da, puteți trimite întrebări 24 de ore din 24, dar vă rugăm să rețineți că echipa e-Support poate răspunde la întrebări doar de luni până vineri, între orele 8:00 și 18:00.

## Utilizarea e-Support implică vreun cost?

Nu, acesta este un serviciu complet gratuit oferit tuturor clienților VAIO înregistrați!

## Cum aflu când am primit răspunsul la întrebare/caz de la echipa e-Support?

În momentul în care cazul dumneavoastră a fost procesat de către echipa e-Support, veți primi un e-mail cu notificarea actualizării cazului dvs.

## Mărci comerciale

Sony, Battery Checker, Click to Disc, Click to Disc Editor, SonicStage Mastering Studio, VAIO Control Center, VAIO Edit Components, VAIO Media, VAIO Movie Story, VAIO MusicBox, VAIO Power Management, VAIO Power Management Viewer, My Club VAIO și VAIO Update sunt mărci comerciale sau mărci comerciale înregistrate ale Sony Corporation.



și „Memory Stick,” „Memory Stick Duo,” „MagicGate,” „OpenMG,” „MagicGate Memory Stick,” „Memory Stick PRO,” „Memory Stick PRO-HG,” „Memory Stick Micro,” „M2,” sigla Memory Stick, VAIO și sigla VAIO sunt mărci comerciale sau mărci comerciale înregistrate ale Sony Corporation.

Blu-ray Disc™ și sigla Blu-ray Disc sunt mărci comerciale ale Asociației Blu-ray Disc.

Intel, Pentium și Intel SpeedStep sunt mărci comerciale sau mărci comerciale înregistrate ale Intel Corporation.

Microsoft Windows Vista, Windows Media Center Edition, MS Works, Microsoft Office 2008 Trial, Microsoft Office Ready 2008 și sigla Windows sunt mărci comerciale sau mărci comerciale înregistrate ale Microsoft Corporation în S.U.A. și în alte țări.

i.LINK este marcă comercială a Sony folosită doar pentru a desemna faptul că un produs include o conexiune IEEE 1394.

Adobe, Adobe Acrobat Standard, Adobe Reader, Adobe Premiere Elements, Adobe Premiere Pro și Adobe Photoshop Elements sunt mărci comerciale ale Adobe Systems Incorporated.

Norton și Norton 360 sunt mărci comerciale ale Symantec Corporation.

Roxio Easy Media Creator este marcă comercială a Sonic Solutions.

WinDVD for VAIO și WinDVD BD for VAIO sunt mărci comerciale ale InterVideo, Inc.

Sun Java VM este marcă comercială a Sun Microsystems, Inc.

Google Toolbar, Google Desktop Search, Google Earth și Google Picasa sunt mărci comerciale ale Google.

Skype este marcă comercială a Skype Limited.

My Club VAIO utilizează software-ul Macromedia Flash™ Player al Macromedia, Inc., Drepturi de autor © 1995-2003 Macromedia, Inc. Toate drepturile rezervate. Macromedia și Flash sunt mărci comerciale ale Macromedia, Inc.

Marca Bluetooth și siglele sale sunt deținute de Bluetooth SIG, Inc. și utilizarea acestor mărci de către Sony Corporation se efectuează sub licență. Alte mărci comerciale și nume comerciale aparțin respectivilor proprietari.



Proiectarea și specificațiile pot fi modificate fără notificare.

Marca ExpressCard și siglele sale sunt deținute de PCMCIA și utilizarea acestor mărci de către Sony Corporation se efectuează sub licență. Alte mărci comerciale și nume comerciale aparțin respectivilor proprietari.

Sigla SD este marcă comercială. 

Sigla SDHC este marcă comercială. 

MultiMediaCard™ este marcă comercială a MultiMediaCard Association.

Toate celelalte nume de sisteme, produse și servicii sunt mărci comerciale ale respectivilor proprietari. În manual nu sunt prezente mărcile™ sau®.

Specificațiile pot fi modificate fără notificare. Toate celelalte mărci comerciale sunt mărci comerciale ale respectivilor proprietari.

Pentru a afla ce aplicații software sunt disponibile pentru modelul pe care îl dețineți, consultați specificațiile online.

