

SONY

Guida dell'utente

Personal computer
Serie VGN-TZ



Indice

Informazioni preliminari	6
Avviso	6
Documentazione	7
Ergonomia.....	11
Guida introduttiva	13
Individuazione dei comandi e delle porte	14
Informazioni sulle spie	20
Collegamento a una fonte di alimentazione	22
Uso della batteria	23
Spegnimento sicuro del computer	30
Uso del computer VAIO	31
Uso della tastiera	32
Uso del touchpad	34
Uso dei tasti con funzioni speciali	35
Uso della videocamera MOTION EYE incorporata	36
Uso dell'unità disco ottico.....	37
Uso del modulo ExpressCard	46
Uso di supporti Memory Stick	50
Uso di altre schede di memoria	56
Uso di Internet.....	60
Uso della rete Wireless LAN (WLAN)	61
Uso della funzione Bluetooth	68

Uso delle periferiche	76
Collegamento di una docking station	77
Collegamento di altoparlanti esterni.....	85
Collegamento di uno schermo esterno	86
Selezione delle modalità di visualizzazione	92
Uso della funzione a monitor multipli	93
Collegamento di un microfono esterno	95
Collegamento di una periferica USB (Universal Serial Bus)	96
Collegamento di una stampante	99
Collegamento di una periferica i.LINK	100
Collegamento a una rete (LAN)	102
Personalizzazione del computer VAIO.....	104
Impostazione della password.....	105
Uso dell'autenticazione tramite impronta digitale.....	112
Uso di Trusted Platform Module (TPM).....	120
Preparazione all'uso del computer con VAIO Control Center	127
Utilizzo del VAIO Status Monitor.....	128
Uso delle modalità di risparmio energia	129
Gestione dell'alimentazione con VAIO Power Management.....	134
Modifica dell'impostazione delle prestazioni	137
Protezione dei dati dall'uso non autorizzato.....	138
Configurazione del modem	140
Protezione del disco rigido	142

Aggiornamento del computer VAIO	143
Sostituzione della memoria	144
Precauzioni	150
Cura dello schermo LCD	151
Uso delle fonti di alimentazione	152
Cura del computer	153
Uso della videocamera MOTION EYE incorporata	155
Cura dei dischetti	155
Cura dei dischi	156
Uso della batteria	157
Uso delle cuffie	158
Cura del supporto Memory Stick	159
Cura del disco rigido	160
Aggiornamento del computer	161
Risoluzione dei problemi	162
Computer	164
Sicurezza del sistema	172
Batteria	173
Videocamera MOTION EYE incorporata	175
Internet	178
Reti	180
Tecnologia Bluetooth	183
Dischi ottici	187
Schermo	191

Stampa.....	195
Microfono	196
Mouse	197
Altoparlanti	198
Touchpad	199
Tastiera	200
Dischetti	201
Audio/Video.....	202
Supporti Memory Stick.....	204
Periferiche.....	206
Docking station	207
Assistenza.....	208
Informazioni di supporto Sony	208
e-Support	209
Marchi	211

Informazioni preliminari

Congratulazioni per avere acquistato un computer Sony VAIO®. Leggere attentamente la Guida dell'utente visualizzata. Sony ha unito le tecnologie più avanzate nei settori audio, video, informatico e delle comunicazioni per offrire alla propria clientela un personal computer tra i più sofisticati.

! Le visualizzazioni esterne riprodotte nel presente manuale possono avere un aspetto leggermente diverso da quelle nel proprio computer.

Avviso

© 2007 Sony Corporation. Tutti i diritti riservati.

La presente guida e il software ivi descritto non possono essere riprodotti, tradotti o ridotti a un formato leggibile da macchina, né interamente né in parte, senza previa autorizzazione scritta.

Sony Corporation non fornisce alcuna garanzia in relazione alla presente guida, al software o a qualsiasi altra informazione ivi contenuta e declina espressamente qualsiasi garanzia implicita, commerciabilità o idoneità a impieghi particolari della presente guida, del software e di altre informazioni simili. Sony Corporation non sarà in alcun caso responsabile per danni accidentali, indiretti o particolari, fondati su illeciti, contratti o altro, derivanti o in relazione alla presente guida, al software o ad altre informazioni ivi contenute.

Nella guida i contrassegni TM o ® non sono specificati.

Sony Corporation si riserva il diritto di apportare modifiche alla presente guida e alle informazioni in essa contenute in qualsiasi momento e senza preavviso. Il software descritto nella presente guida è soggetto ai termini di un contratto di licenza separato.

Documentazione

La documentazione fornita comprende informazioni in formato cartaceo e guide dell'utente da leggere sul proprio computer VAIO.

Le guide sono fornite in formato PDF, facilmente consultabili e stampabili.

Il portale **My Club VAIO** è un perfetto punto di partenza per utilizzare il computer VAIO — si tratta di una raccolta globale di tutti gli elementi necessari per ottenere prestazioni ottimali dal proprio computer.

Le guide dell'utente sono raccolte in **Documentazione** (Documentation), che può essere visualizzata facendo clic sull'icona **Guide utente VAIO** (VAIO User Guides) sul desktop o procedendo come segue:

- 1 Fare clic su **Start** , quindi su **Tutti i programmi** e selezionare **My Club VAIO**.
- 2 Fare clic su **Documentazione** (Documentation).
- 3 Selezionare la guida che si desidera leggere.



È possibile scorrere manualmente le guide dell'utente selezionando **Computer > VAIO (C:)** (l'unità C) > **Documentation > Documentation** e aprendo la cartella per la propria lingua.

È possibile disporre di un disco separato per la documentazione di una serie di accessori.

Documentazione cartacea

- ❑ **Indicazioni di installazione:** descrive il processo che va dall'estrazione dall'imballaggio all'avvio di VAIO.
- ❑ **Guida alla soluzione dei problemi:** in cui sono riportate soluzioni per la maggior parte dei problemi comuni.
- ❑ **Guida al ripristino:** contiene una spiegazione di come eseguire una copia di backup dei dati e ripristinare il sistema del computer, oltre a soluzioni in caso di malfunzionamento del computer.
- ❑ **Instant Mode:** fornisce una guida all'utilizzo dell'Instant Mode.
- ❑ Guide in cui sono riportate le seguenti informazioni: Condizioni della **GARANZIA Sony**, **Guida alle norme di sicurezza**, **Guida alle norme sui modem**, **Guida alle norme per LAN wireless**, **Guida alle norme Bluetooth**, **Contratto di licenza software con l'utente finale** e **Servizi di assistenza Sony**.

Documentazione non cartacea

- ❑ **Guida dell'utente** (la presente guida): in cui sono spiegate le funzioni del computer. illustra le funzioni del computer. Sono anche presenti informazioni sui programmi forniti col computer e soluzioni per la maggior parte dei problemi comuni.
- ❑ **Specifiche** in linea: descrive la configurazione hardware e software del computer VAIO.

Per visualizzare le **Specifiche** in linea:

- 1 Connettersi ad Internet.
- 2 Andare al sito Web dell'assistenza Sony all'indirizzo <http://support.vaio.sony.eu>.

My Club VAIO

In **My Club VAIO** è possibile trovare:

Documentazione (Documentation), che include:

- Accesso alla **Guida dell'utente**. Nella Guida dell'utente vengono spiegate nel dettaglio le funzioni del computer, viene illustrato come utilizzare le funzioni in modo facile e sicuro, come collegare le periferiche e molto altro ancora.
- Accesso ad **Assistenza e training** (Help & Training). Questo è il portale **Guida in linea e supporto tecnico VAIO**.
- Informazioni importanti relative al computer in uso, sotto forma di avvisi e notifiche.

My Club VAIO include inoltre:

- Accessori** (Accessories)
Voglia di espandere le capacità del proprio computer? Fare clic su questa icona per scoprire gli accessori compatibili.
- Software**
Voglia di provare cose nuove? Fare clic su questa icona per visualizzare una panoramica del proprio software e scoprire le opzioni di aggiornamento.
- Sfondi** (Wallpapers)
Fare clic su questa icona per scoprire gli sfondi Sony e Club VAIO più richiesti.
- Link** (Links)
Fare clic su questa icona per scoprire i siti Web Sony e Club VAIO più frequentati.

Guida e supporto tecnico di Windows

Guida e supporto tecnico di Windows è una fonte inesauribile di consigli pratici, esercitazioni e dimostrazioni che facilitano l'utilizzo del proprio computer.

Utilizzare la funzione di ricerca, l'indice o il sommario per visualizzare tutte le risorse disponibili della Guida in linea di Windows, comprese quelle Internet.

Per accedere a **Guida e supporto tecnico di Windows**, fare clic su **Start**, quindi su **Guida in linea e supporto tecnico**. In alternativa, aprire **Guida e supporto tecnico di Windows** tenendo premuto i tasti Microsoft Windows e **F1**.

Altre fonti

- ❑ Per informazioni dettagliate sulle funzioni del software che si sta utilizzando e sulla risoluzione dei problemi, fare riferimento alla Guida in linea.
- ❑ Visitare <http://www.club-vaio.com> per esercitazioni in linea sul software VAIO preferito.

Ergonomia

Il computer Sony è un computer portatile utilizzabile negli ambienti più diversi. Nei limiti del possibile, si consiglia di attenersi alle seguenti norme ergonomiche, per lavorare sia su computer desktop, sia su computer portatile:

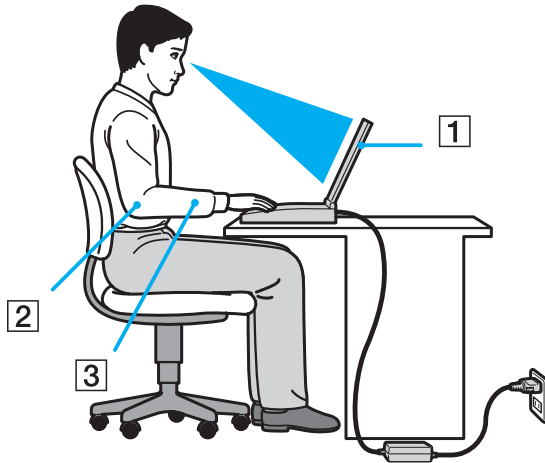

- ❑ **Posizione del computer:** il computer deve essere posizionato esattamente di fronte all'utente (1). Quando si utilizza la tastiera, il touchpad o il mouse esterno, tenere gli avambracci orizzontalmente (2) e i polsi in posizione neutra e comoda (3). La parte superiore delle braccia deve scendere naturalmente lungo i fianchi. Non dimenticare di fare alcune pause durante le sessioni di lavoro al computer. L'utilizzo eccessivo del computer può provocare tensione ai muscoli e ai tendini.
- ❑ **Attrezzatura e postura:** scegliere una sedia che abbia un buon sostegno per la schiena. Regolare l'altezza della sedia in modo da avere le piante dei piedi ben appoggiate sul pavimento. Per stare più comodi potrebbe essere utile anche un poggiatesta. Quando si è seduti, mantenere una postura rilassata ed eretta ed evitare di curvarsi in avanti o di inclinarsi troppo all'indietro.

- ❑ **Angolazione dello schermo:** per individuare la posizione ottimale, inclinare lo schermo. Se si riesce a regolare la posizione dello schermo sull'angolazione ideale, gli occhi e i muscoli si affaticano molto meno. Non dimenticare di regolare anche la luminosità dello schermo.
- ❑ **Illuminazione:** posizionare il computer in modo che la luce artificiale e naturale non creino riflessi sullo schermo. Per evitare che appaiano macchie luminose sullo schermo, servirsi dell'illuminazione indiretta. Una corretta illuminazione migliora il comfort, ma anche la qualità del lavoro.
- ❑ **Posizione dello schermo esterno:** quando si utilizza uno schermo esterno, posizionarlo a una distanza che consenta di vedere comodamente lo schermo. Quando ci si trova seduti di fronte a uno schermo, assicurarsi che lo stesso sia al medesimo livello degli occhi o leggermente più in basso.

Guida introduttiva

In questa sezione sono fornite informazioni preliminari sull'utilizzo del computer VAIO.

- ❑ **Individuazione dei comandi e delle porte** ([pagina 14](#))
- ❑ **Informazioni sulle spie** ([pagina 20](#))
- ❑ **Collegamento a una fonte di alimentazione** ([pagina 22](#))
- ❑ **Uso della batteria** ([pagina 23](#))
- ❑ **Spegnimento sicuro del computer** ([pagina 30](#))

Individuazione dei comandi e delle porte

È opportuno dedicare qualche istante per individuare i comandi e le porte che saranno illustrati nelle pagine seguenti.

! L'aspetto del vostro computer può essere diverso rispetto alle illustrazioni di questo manuale a causa di variazioni nelle caratteristiche tecniche. Eventuali differenze possono inoltre dipendere dal paese o dalla zona di residenza.

Vista anteriore

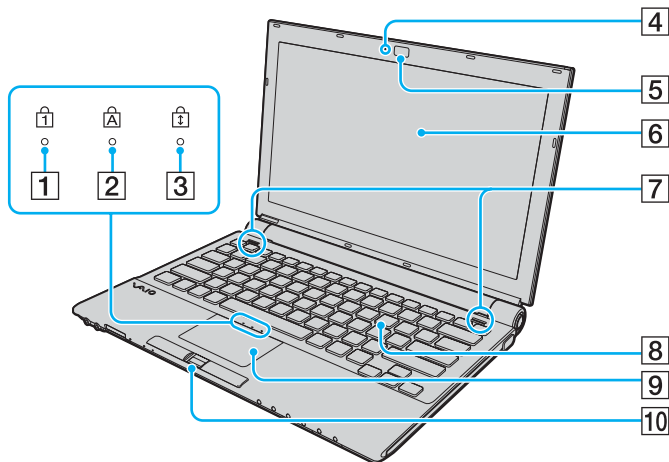

- 1** Spia Num Lk ([pagina 20](#))
- 2** Spia Caps Lock ([pagina 20](#))
- 3** Spia Scr Lk ([pagina 20](#))
- 4** Spia della videocamera **MOTION EYE** incorporata* ([pagina 20](#))
- 5** Videocamera **MOTION EYE** incorporata* ([pagina 36](#))
- 6** Schermo LCD ([pagina 151](#))
- 7** Altoparlanti incorporati (stereo)
- 8** Tastiera ([pagina 32](#))
- 9** Touchpad ([pagina 34](#))
- 10** Sensore impronta digitale* ([pagina 112](#))

* Solo su alcuni modelli.

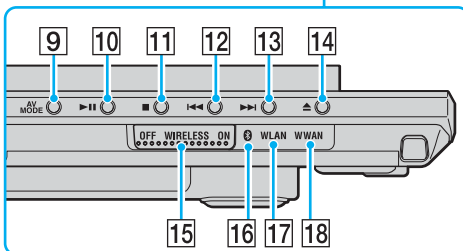
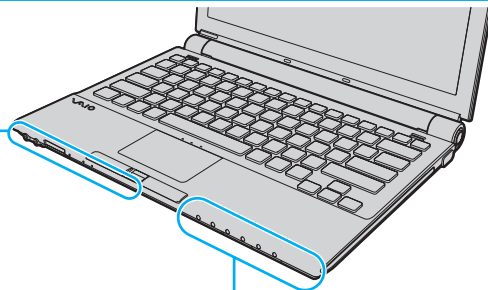
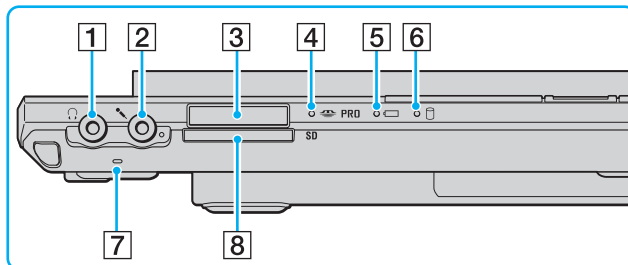

- 1 Presa per le cuffie (pagina 85)
- 2 Presa del microfono (pagina 95)
- 3 Slot per supporti Memory Stick PRO/Duo^{*1} (pagina 51)
- 4 Spia accesso supporti (pagina 20)
- 5 Spia della batteria (pagina 20)
- 6 Spia unità disco rigido (pagina 20)
- 7 Microfono incorporato (mono)
- 8 Slot per schede di memoria **SD** (pagina 56)
- 9 Tasto **AV MODE** (pagina 35)
- 10 Tasto di riproduzione/pausa (pagina 35)
- 11 Tasto di interruzione (pagina 35)
- 12 Tasto brano precedente (pagina 35)
- 13 Tasto brano successivo (pagina 35)
- 14 Pulsante di espulsione unità disco (pagina 35)
- 15 Switch **WIRELESS** (pagina 61)
- 16 Spia Bluetooth (pagina 20)
- 17 Indicatore **WLAN** (Wireless LAN) (pagina 20)
- 18 Indicatore **WWAN** (Wireless WAN)^{*2} (pagina 20)

^{*1} Il computer supporta Memory Stick PRO e Memory Stick Duo ad alta velocità e alta capacità.

^{*2} Solo su alcuni modelli.

Vista posteriore

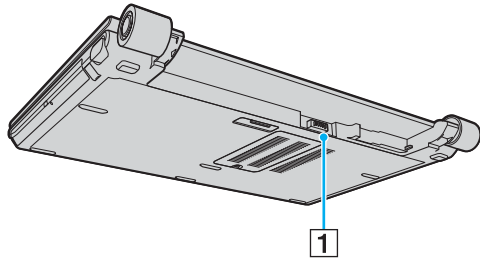

1 Connettore della batteria ([pagina 23](#))

Vista da destra

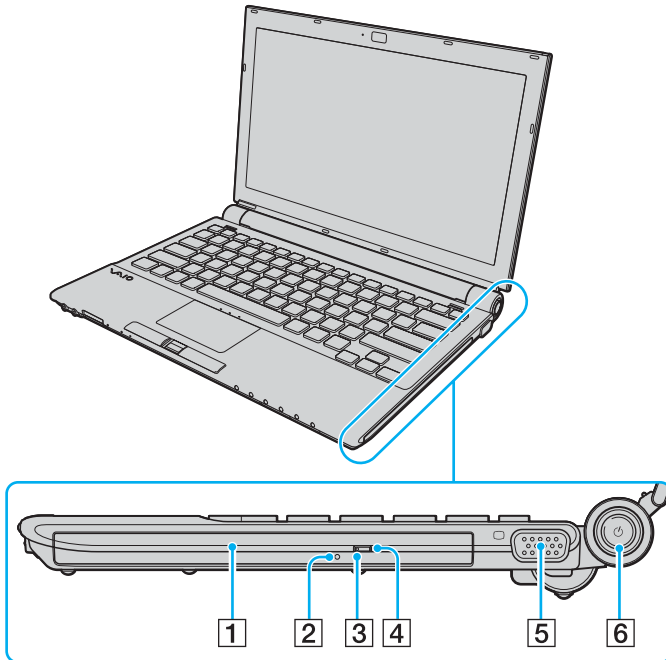

- 1 Unità disco ottico (pagina 37)
- 2 Foro di espulsione manuale (pagina 187)
- 3 Spia unità disco ottico (pagina 20)
- 4 Pulsante di espulsione dell'unità sostitutiva (pagina 37)
- 5 Porta monitor (VGA) (pagina 87)
- 6 Tasto di alimentazione / Spia di alimentazione (pagina 20)

Vista da sinistra

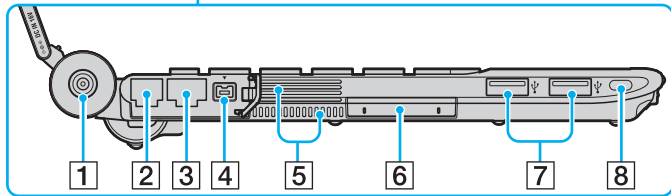
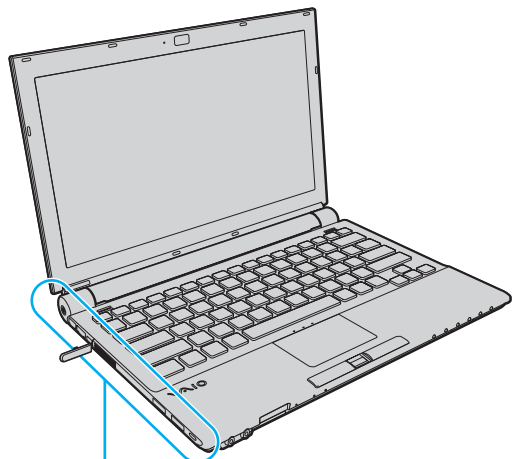

- 1** Porta **DC IN** (pagina 22)
- 2** Porta del modem (pagina 60)
- 3** Porta di rete (Ethernet) (pagina 102)
- 4** Porta i.LINK (IEEE 1394) S400 (pagina 100)
- 5** Uscite per l'aria
- 6** Slot per ExpressCard/34 (pagina 46)
- 7** Porte USB Hi-Speed (USB 2.0)* (pagina 96)
- 8** Slot sicurezza

* Supportano la velocità alta/completa/bassa.



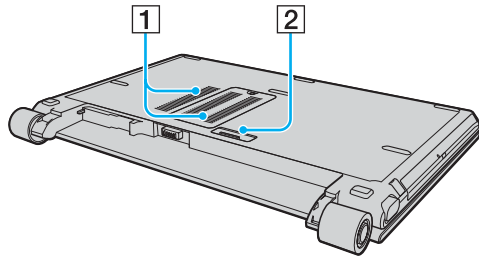



Vista inferiore



- 1** Uscite per l'aria
- 2** Connettore della docking station ([pagina 78](#))

Informazioni sulle spie

Sul computer sono presenti le seguenti spie.

Spia	Funzioni
Alimentazione 	Si illumina quando il computer è acceso, lampeggia quando il computer è in modalità Standby e si spegne quando il computer è in modalità Sospensione oppure è spento.
Batteria 	Si illumina quando il computer è alimentato a batteria, lampeggia quando la batteria è quasi esaurita ed emette doppi lampeggi quando la batteria è in carica.
Accesso supporti	Si illumina quando vengono letti o scritti dati su una scheda di memoria (Non attivare la modalità Standby o spegnere il computer quando questa spia è accesa). Quando la spia è spenta, la scheda di memoria non è in uso.
Videocamera MOTION EYE incorporata ^{*1}	Si illumina quando la videocamera MOTION EYE incorporata è in uso.
Unità disco ottico	Si illumina quando vengono letti o scritti dati sul supporto disco ottico. Quando la spia è spenta, il supporto disco ottico non è in uso.
Unità disco rigido 	Si illumina quando vengono letti o scritti dati sulla memoria flash integrata o sull'unità disco rigido ^{*2} . Non attivare la modalità Standby o spegnere il computer quando questa spia è accesa.
Num Lk 	Premere il tasto Num Lk per attivare il tastierino numerico. Premere nuovamente il tasto per disattivare il tastierino numerico. Quando la spia è spenta, il tastierino numerico non è attivato.
Caps lock 	Premere il tasto Caps Lock per digitare lettere maiuscole. Se si preme il tasto Shift quando la spia è accesa, vengono immesse lettere minuscole. Premere nuovamente il tasto per spegnere la spia. La digitazione normale viene ripristinata quando la spia Caps Lock è spenta.
Scroll lock 	Premere il tasto Scr Lk per modificare la modalità di scorrimento del display. Lo scorrimento normale viene ripristinato quando la spia Scr Lk è spenta. Il tasto Scr Lk funziona in base al programma utilizzato e non è sempre attivabile con tutti i programmi.

Spia	Funzioni
Tecnologia Bluetooth 	Si illumina quando lo switch WIRELESS è su ON e la tecnologia Bluetooth è attivata.
Wireless LAN	Si illumina quando la funzione Wireless LAN è attivata.
Wireless WAN ^{*1}	Si illumina quando la funzione WAN wireless è attivata.

^{*1} Solo su alcuni modelli.

^{*2} Il computer è dotato di una memoria flash integrata e/o di un'unità disco rigido, in base al modello acquistato. Vedere le **Specifiche** in linea per individuare quale periferica di memorizzazione è installata.

Collegamento a una fonte di alimentazione

Come fonte di alimentazione del computer è possibile utilizzare sia un adattatore CA che una batteria ricaricabile.

Uso dell'adattatore CA



Utilizzare il computer solo con l'adattatore CA in dotazione.

Per utilizzare l'adattatore CA

- 1 Inserire un'estremità del cavo di alimentazione (1) nell'adattatore CA (3).
- 2 Inserire l'altra estremità del cavo di alimentazione in una presa CA (2).
- 3 Inserire il cavo dell'adattatore CA (3) nella porta **DC IN** (4) del computer oppure nella docking station opzionale.

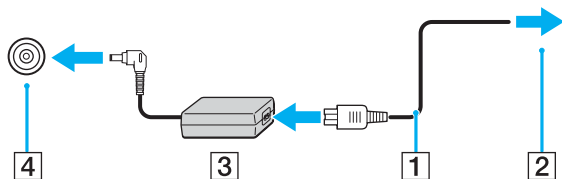

Per scollegare completamente il computer dall'alimentazione CA, staccare l'adattatore CA.

Assicurarsi che la presa CA sia facilmente accessibile.

Se il computer non viene utilizzato per un lungo periodo di tempo, attivare la modalità Sospensione. Fare riferimento alla sezione **Uso della modalità Sospensione (pagina 132)**. Questa modalità di risparmio energia consente di risparmiare il tempo necessario per lo spegnimento o il riavvio.

Uso della batteria

Al momento dell'acquisto la batteria fornita con il computer non è completamente carica.

Inserimento della batteria

Per inserire la batteria

- 1 Spegner il computer e chiudere il coperchio dello schermo LCD.
- 2 Fare scorrere l'interruttore **LOCK** (1) della batteria verso l'interno.

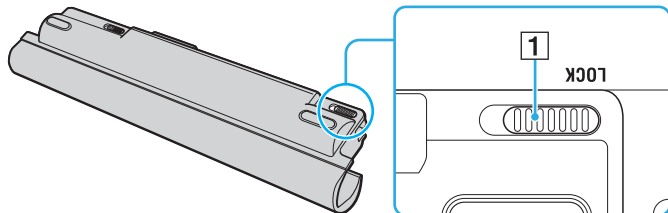

- 3 Fare scorrere la batteria in diagonale lungo la guida (2) su entrambi i lati del vano batteria.

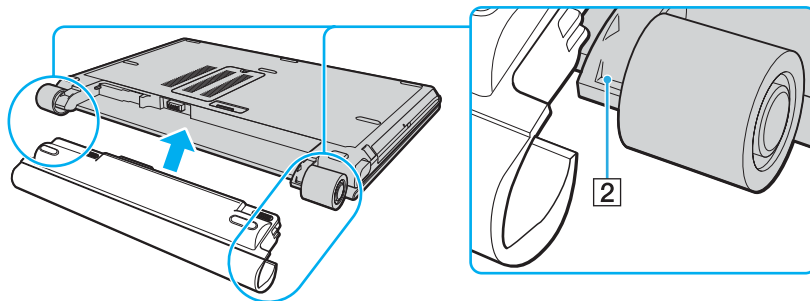

- 4 Ruotare la batteria nella direzione della freccia e spingerla nello scompartimento finché non scatta in posizione.

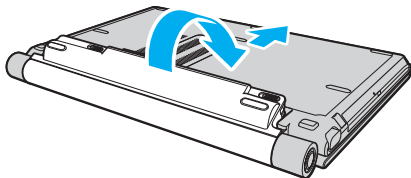

- 5 Far scorrere l'interruttore **LOCK** della batteria verso l'esterno per fissare la batteria nel computer.



Quando il computer è collegato direttamente alla fonte di alimentazione CA e la batteria è inserita al suo interno, viene alimentato tramite la presa CA.

! Alcune batterie ricaricabili non sono conformi agli standard di qualità e di sicurezza di Sony. Per ragioni di sicurezza questo computer funziona esclusivamente con batterie Sony originali progettate per il modello specifico. Se viene inserita una batteria di tipo diverso, la batteria non verrà caricata e il computer non funzionerà.

Ricarica della batteria

Al momento dell'acquisto la batteria fornita con il computer non è completamente carica.

Per caricare la batteria

1 Inserire la batteria.

2 Collegare l'adattatore CA al computer.

La batteria verrà caricata automaticamente (quando la batteria è in carica, la relativa spia emette doppi lampeggi). Durante la carica della batteria, l'indicatore della batteria (vicino al livello di carica selezionato con la funzione Battery Care) si spegne. Per selezionare il livello di carica massimo con la funzione Battery Care, vedere **Per utilizzare la funzione Battery Care (pagina 27)**.

Stato della spia della batteria	Significato
Accesa	Il computer è alimentato a batteria.
Lampeggiante	La batteria è quasi esaurita.
Doppio lampeggio	La batteria è in carica.
Spenta	Il computer è alimentato a corrente alternata.



È possibile effettuare la prima carica della batteria nel modo abituale, come descritto in questo manuale.

Quando la batteria è quasi esaurita, la spia della batteria e quella dell'alimentazione lampeggiano.

Quando il computer è collegato direttamente all'alimentazione CA, lasciare la batteria inserita al suo interno. La batteria continua a caricarsi anche durante l'utilizzo del computer.

Se il livello della batteria scende sotto il 10%, collegare l'adattatore CA per ricaricarla o spegnere il computer e inserire una batteria completamente carica.

La batteria fornita in dotazione è agli ioni di litio e può essere ricaricata in qualsiasi momento. Ricaricare una batteria parzialmente esaurita non influisce sulla durata della batteria stessa.

Quando la batteria viene utilizzata come fonte di alimentazione, la spia della batteria è accesa. Quando la batteria è quasi completamente esaurita, la spia della batteria e quella dell'alimentazione iniziano a lampeggiare.

Con alcune applicazioni e periferiche, è possibile che la modalità Sospensione non venga attivata automaticamente quando la batteria è quasi esaurita. Per non rischiare di perdere dati, quando si utilizza la batteria è opportuno salvare spesso i documenti e attivare manualmente una modalità di risparmio energia, come, ad esempio, la modalità Standby o Sospensione. Se la batteria si esaurisce quando viene attivata la modalità Standby, tutti i dati non salvati andranno persi, e non sarà possibile ripristinare lo stato precedente del sistema. Per evitare la perdita di dati, eseguire salvataggi frequenti.

Quando il computer è collegato direttamente alla fonte di alimentazione CA e la batteria è inserita al suo interno, viene alimentato tramite la presa CA.

Per utilizzare la funzione Battery Care

È possibile selezionare il livello di carica massimo desiderato con la funzione Battery Care al fine di ridurre il degrado della batteria.

- 1 Fare clic su **Start, Tutti i programmi e VAIO Control Center**.
Viene visualizzata la finestra **VAIO Control Center**.
- 2 Fare doppio clic su **Power Management e Battery Care Function**.
- 3 Selezionare la casella di controllo **Enable Battery Care Function**.
- 4 Selezionare il livello di carica massimo desiderato.
- 5 Fare clic su **OK**.

Rimozione della batteria

! Se la batteria viene rimossa mentre il computer è acceso e non collegato all'adattatore CA o se è attivata la modalità Standby, alcuni dati potrebbero andare persi.

Per rimuovere la batteria

- 1 Spegnere il computer e chiudere il coperchio dello schermo LCD.
- 2 Fare scorrere l'interruttore **LOCK** (1) della batteria verso l'interno e fare scorrere e tenere premuto il gancio **RELEASE** (2) della batteria sul lato inferiore del computer.

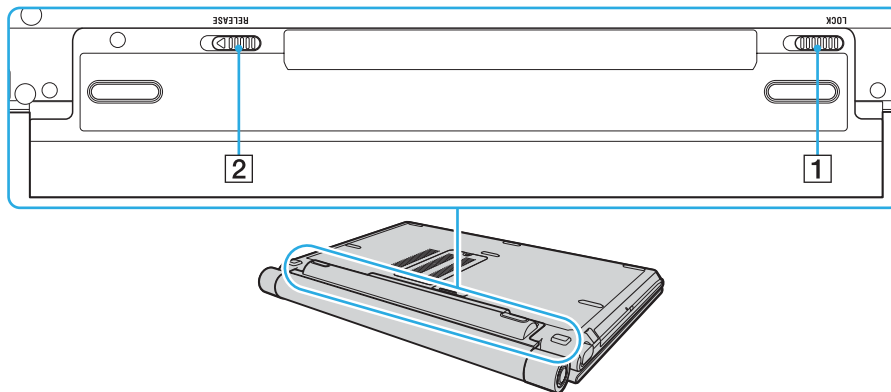

- 3 Tirare leggermente la batteria, ruotarla in direzione della freccia, quindi estrarla dal computer.

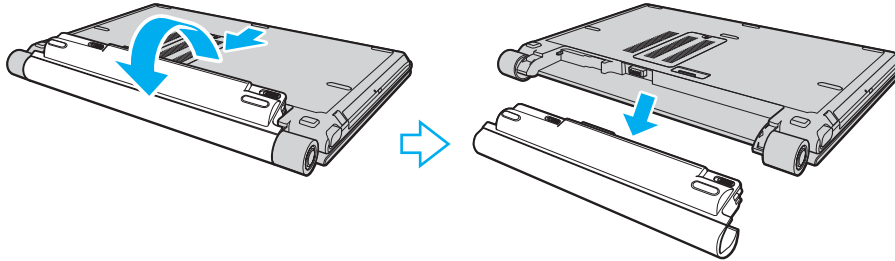

Spegnimento sicuro del computer

Per evitare di perdere i dati non salvati, arrestare il sistema in modo corretto, come descritto di seguito.

Per spegnere il computer

- 1 Spegnere eventuali periferiche collegate al computer.
- 2 Fare clic su **Start**, sulla freccia ▶ accanto al tasto **Blocca**, quindi su **Chiudi sessione**.
- 3 Rispondere alle eventuali richieste relative al salvataggio dei documenti e alla condivisione con altri utenti e attendere lo spegnimento automatico del computer.
La spia di alimentazione si spegne.

Uso del computer VAIO

In questa sezione viene descritto come ottenere prestazioni ottimali dal computer VAIO.

- ❑ **Uso della tastiera** ([pagina 32](#))
- ❑ **Uso del touchpad** ([pagina 34](#))
- ❑ **Uso dei tasti con funzioni speciali** ([pagina 35](#))
- ❑ **Uso della videocamera MOTION EYE incorporata** ([pagina 36](#))
- ❑ **Uso dell'unità disco ottico** ([pagina 37](#))
- ❑ **Uso del modulo ExpressCard** ([pagina 46](#))
- ❑ **Uso di supporti Memory Stick** ([pagina 50](#))
- ❑ **Uso di altre schede di memoria** ([pagina 56](#))
- ❑ **Uso di Internet** ([pagina 60](#))
- ❑ **Uso della rete LAN wireless (WLAN)** ([pagina 61](#))
- ❑ **Uso della funzione Bluetooth** ([pagina 68](#))

Uso della tastiera





La tastiera in dotazione è molto simile a quella di un computer desktop, ma dispone di tasti aggiuntivi per eseguire attività specifiche per ogni modello.



Nel sito Web VAIO-Link (<http://support.vaio.sony.eu>) è inoltre presente un utile glossario che facilita l'utilizzo della tastiera.

Combinazioni e funzioni del tasto Fn



Alcune funzioni della tastiera possono essere utilizzate solo una volta completato il caricamento del sistema operativo.

Combinazioni/funzione	Funzioni
Fn +  (F2): interruttore altoparlanti	Consente di accendere e spegnere gli altoparlanti incorporati e le cuffie.
Fn +  (F3/F4): volume	Consente di regolare il livello del volume. Per aumentare il volume premere Fn+F4 e quindi ↑ o → , o tenere premuto Fn+F4 . Per ridurre il volume, premere Fn+F3 e quindi ↓ o ← , o tenere premuto Fn+F3 .
Fn +  (F5/F6): controllo della luminosità	Consente di regolare la luminosità dello schermo del computer. Per aumentare l'intensità luminosa, premere Fn+F6 e quindi ↑ o → , o tenere premuto Fn+F6 . Per ridurre l'intensità luminosa, premere Fn+F5 e quindi ↓ o ← , o tenere premuto Fn+F5 .
Fn +  /  (F7): dispositivo di visualizzazione	Consente di attivare lo schermo del computer, la periferica esterna oppure entrambi contemporaneamente.

Combinazioni/funzione	Funzioni
Fn +  (F10): zoom	<p>Consente di modificare la risoluzione per ingrandire/ripristinare la visualizzazione dello schermo del computer.</p> <p></p> <p>Le risoluzioni predefinite della visualizzazione standard e di quella ingrandita sono le seguenti: Visualizzazione normale: 1366 x 768 pixel Visualizzazione ingrandita: 1064 x 600 pixel</p> <p>La visualizzazione ingrandita non ha la stessa definizione della visualizzazione standard, poiché viene implementata applicando una risoluzione inferiore allo schermo del computer con risoluzione maggiore. La combinazione di tasti potrebbe non funzionare con immagini grafiche in quanto ingrandisce la visualizzazione dello schermo cambiando la risoluzione.</p> <p>La posizione e le dimensioni delle finestre del software possono cambiare quando la visualizzazione dello schermo viene ingrandita oppure viene ripristinata la visualizzazione normale, perché quando si preme questo tasto la risoluzione cambia.</p> <p>Quando la visualizzazione dello schermo del computer è ingrandita, la commutazione della visualizzazione sullo schermo esterno disattiva la funzione e ripropone la visualizzazione normale.</p>
Fn +  (F12): Sospensione	<p>Consente di ridurre al minimo il consumo energetico. Se si attiva questo comando, gli stati del sistema e delle periferiche vengono memorizzati sul dispositivo di memorizzazione primario* e l'alimentazione del sistema viene interrotta. Per ripristinare lo stato originale del sistema, accendere il computer utilizzando il tasto di alimentazione.</p> <p>Per ulteriori informazioni sul risparmio energia, vedere Uso delle modalità di risparmio energia (pagina 129).</p>

* Il computer è dotato di una memoria flash integrata o di un'unità disco rigido come dispositivo di memorizzazione primario, in base al modello acquistato. Vedere le **Specifiche** in linea per individuare la configurazione della periferica di memorizzazione.

Uso del touchpad

Il touchpad consente di puntare, selezionare, trascinare e scorrere gli oggetti sullo schermo.

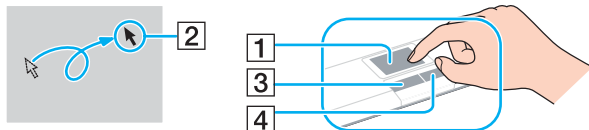

Azione	Descrizione
Puntare	Sfiorare con un dito il touchpad (1) per posizionare il puntatore (2) su un elemento o un oggetto.
Fare clic	Premere una sola volta il tasto sinistro (3).
Fare doppio clic	Premere due volte il tasto sinistro.
Fare clic con il tasto destro	Premere una sola volta il tasto destro (4). In molte applicazioni questa operazione consente di visualizzare un menu di scelta rapida.
Trascinare	Far scorrere il dito sul touchpad tenendo premuto il tasto sinistro.
Scorrere	Per scorrere verticalmente, spostare un dito sul lato destro del touchpad. Per scorrere orizzontalmente, spostare il dito sul lato inferiore (la funzione di scorrimento con il touchpad è disponibile esclusivamente con le applicazioni che supportano questo tipo di funzione).  Nei modelli che dispongono del sensore impronta digitale, è anche possibile utilizzare il sensore per lo scorrimento verticale mentre la spia Scr Lk è accesa. Premere i tasti Fn+Scr Lk per accendere e spegnere la spia.









Se si desidera utilizzare il mouse, è possibile disattivare/attivare il touchpad. Per avviare **VAIO Control Center**, fare riferimento alla sezione **Preparazione all'uso del computer con VAIO Control Center (pagina 127)**. Dopo l'avvio del programma, selezionare l'argomento mediante il dispositivo di puntamento e fare clic su **Guida in linea** (Help) per informazioni dettagliate.

Uso dei tasti con funzioni speciali

Il computer dispone di tasti speciali che facilitano l'utilizzo di funzioni specifiche del computer.

I pulsanti **AV MODE**, riproduzione/pausa, interruzione, brano precedente, brano successivo supportano l'Instant Mode. Per attivare l'Instant Mode, il computer deve essere spento o in modalità Sospensione. Vedere il documento cartaceo **Instant Mode** per ulteriori informazioni sull'Instant Mode.

Tasto con funzioni speciali	Funzioni
Tasto AV MODE 	Il computer è spento o in modalità Sospensione: Attiva la Modalità istantanea per consentire di riprodurre immediatamente la musica e visualizzare i dati immagine memorizzati nella memoria flash integrata o nell'unità disco rigido*, senza avviare Windows. Vedere il documento cartaceo Instant Mode per ulteriori informazioni. Il computer è acceso o in modalità Sospensione: Apri VAIO AV Mode Launcher per selezionare il software desiderato. È possibile modificare le opzioni software predefinite con il VAIO AV Mode Launcher . Per fare questo, tenere premuto il pulsante AV MODE per visualizzare la finestra di configurazione.
Tasto di riproduzione/pausa 	Avvia o mette in pausa la riproduzione di un supporto CD o DVD o un file musicale/video memorizzato nella memoria flash o nel disco rigido*.
Tasto di interruzione 	Arresta la riproduzione di un supporto CD o DVD o un file musicale/video memorizzato nella memoria flash o nel disco rigido*.
Tasto per brano precedente 	Riproduce il capitolo/file precedente durante la riproduzione del video o il brano/file precedente durante la riproduzione audio.
Tasto brano successivo 	Riproduce il capitolo/file successivo durante la riproduzione del video o il brano/file successivo durante la riproduzione audio.
Pulsante espulsione unità disco 	Consente di aprire il vassoio dell'unità disco ottico. Se il pulsante non funziona, premere il pulsante aggiuntivo di espulsione dell'unità sull'unità disco ottico.

* Il computer è dotato di una memoria flash integrata e/o di un'unità disco rigido, in base al modello acquistato. Vedere le **Specifiche** in linea per individuare quale periferica di memorizzazione è installata.

Uso della videocamera MOTION EYE incorporata

Il computer può essere dotato di una videocamera **MOTION EYE** incorporata. Per verificare se il modello acquistato dispone della videocamera **MOTION EYE** incorporata, fare riferimento alle **Specifiche** in linea.

La videocamera **MOTION EYE** incorporata aggiunge funzionalità video a software di messaggiera istantanea e di editing video.

La videocamera **MOTION EYE** incorporata viene attivata all'accensione del computer in modo da essere pronta per l'uso in una videoconferenza mediante un software adatto.

Notare che l'avvio o la chiusura del software di messaggiera istantanea o di editing video non attiva o disattiva la videocamera **MOTION EYE** incorporata. Assicurarsi che la videocamera sia attiva prima di utilizzare il software.



La videocamera **MOTION EYE** incorporata non può essere condivisa fra più programmi. Se un altro programma sta utilizzando la videocamera, uscire dall'applicazione prima di utilizzare la videocamera **MOTION EYE**.

Quando si cattura un'immagine in un luogo con scarsa illuminazione, fare clic sull'icona **VAIO Camera Utility** nella barra delle applicazioni e sulla scheda **Impostazioni estese** (Advanced Setting) nella finestra **Proprietà** (Properties) e selezionare la casella di controllo **Luminosità ridotta** (Low Light). Tale funzione riduce la frequenza dei fotogrammi e rallenta la velocità dell'otturatore per consentire alla videocamera di catturare una maggiore quantità di luce.



La finestra di visualizzazione potrebbe mostrare dei disturbi, ad esempio delle righe orizzontali, se si visualizza un oggetto in movimento che si muove rapidamente. Si tratta di una reazione del tutto normale e non è indice di guasti.

Non è possibile usare la videocamera **MOTION EYE** incorporata con il software **Microsoft Windows MovieMaker**.

Uso dell'unità disco ottico

Il computer è dotato di un'unità disco ottico.

Per inserire un disco

- 1 Accendere il computer.
- 2 Per aprire l'unità, premere l'apposito pulsante di espulsione (1).
Il vassoio scorre verso l'esterno.



Se il pulsante di espulsione non funziona, premere il pulsante aggiuntivo di espulsione dell'unità sull'unità disco ottico.

Se l'alimentazione all'unità disco ottico è disabilitata da **VAIO Power Management**, sarà necessario qualche secondo prima che il vassoio dell'unità venga aperto. Notare che il pulsante aggiuntivo di espulsione dell'unità disco ottico è disabilitato quando l'unità non è alimentata.

Durante il ripristino del sistema, accendere il computer e premere il pulsante aggiuntivo di espulsione dell'unità sull'unità disco ottico. Inserire il Disco di ripristino del sistema nell'unità disco ottico, spegnere il computer e quindi accenderlo nuovamente per avviare il processo di ripristino.

- 3 Collocare un disco al centro del vassoio, con l'etichetta rivolta verso l'alto e spingerlo delicatamente finché non scatta in posizione.

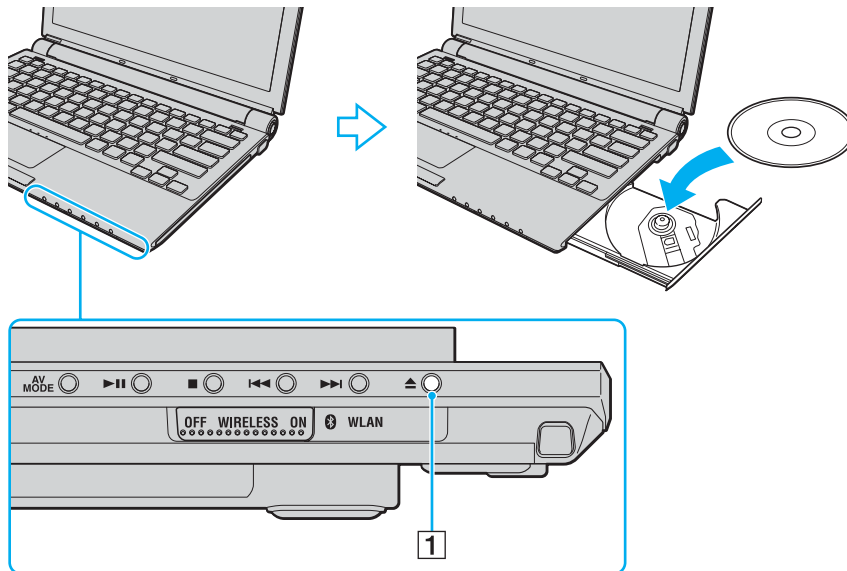

- 4 Chiudere il vassoio con una leggera pressione.

! Non rimuovere il disco ottico quando il computer è in una modalità di risparmio energia (Standby o Sospensione), poiché il computer potrebbe non funzionare correttamente.



Se si intende utilizzare un'unità disco ottico esterna, collegare l'unità prima di avviare qualsiasi programma operativo per il disco preinstallato.

Letture e scrittura di dischi ottici

A seconda del modello acquistato, è possibile riprodurre e registrare CD, DVD o Blu-ray sul proprio computer. Consultare le specifiche per identificare il tipo di unità disco ottico installata sul proprio computer. Utilizzare la seguente tabella per verificare i tipi di supporto utilizzabili con l'unità disco ottico in uso.

RR: riproducibile e registrabile
 R: riproducibile ma non registrabile
 -: non riproducibile né registrabile

	CD-ROM	Video CD	Music CD	CD Extra	CD-R/RW	DVD-ROM	DVD-Video	BD-ROM	DVD-R/RW	DVD+R/RW	DVD+R/DL	DVD-R/DL	DVD-RAM	BD-R ^{*9} /RE ^{*10}
DVD±RW/±R DL/RAM	R	R	R	R	RR	R	R	-	RR ^{*1 *2}	RR	RR ^{*5}	RR ^{*6}	RR ^{*3 *4}	-
CD-RW/DVD-ROM	R	R	R	R	RR	R	R	-	R	R	R	R	-	-
DVD-ROM	R	R	R	R	R	R	R	-	R	R	R	R	-	-
Disco Blu-ray	R	R	R	R	RR ^{*8}	R	R	R	RR ^{*1 *2}	RR	RR ^{*5}	RR ^{*6}	RR ^{*3 *4}	RR ^{*7}

^{*1} Supporta la scrittura di dati su dischi DVD-R compatibili con DVD-R for General version 2.0/2.1.

^{*2} Supporta la scrittura di dati su dischi DVD-RW compatibili con DVD-RW Versione 1.1/1.2.

^{*3} L'unità disco DVD±RW/RAM del computer non supporta la cartuccia DVD-RAM. Utilizzare dischi senza cartuccia oppure dischi con cartuccia rimovibile.

^{*4} La scrittura di dati su dischi DVD-RAM a lato singolo (2,6 GB) compatibili con DVD-RAM Versione 1.0 non è supportata. I dischi DVD-RAM Ver. 2.2/12X-SPEED DVD-RAM Revision 5.0 non sono supportati.

^{*5} La scrittura di dati sui dischi DVD+R DL (Double Layer) è consentita solo su dischi che supportano la registrazione su DVD+R DL (Double Layer).

^{*6} La scrittura di dati sui dischi DVD-R DL (Dual Layer) è consentita solo su dischi che supportano la registrazione su DVD-R DL (Dual Layer).

^{*7} Supporta la scrittura di dati su dischi BD-R Ver. 1.1 (capacità dischi Single Layer 25 GB, capacità dischi Dual Layer 50 GB) e dischi BD-RE Ver. 2.1 (capacità dischi Single Layer 25 GB, capacità dischi Dual Layer 50 GB). L'unità disco Blu-ray del computer non supporta dischi BD-RE versione 1.0 e dischi Blu-ray con cartuccia.

^{*8} La scrittura di dati su dischi CD-RW Ultra Speed non è supportata nei modelli con l'unità disco Blu-ray.

^{*9} BD-R significa Blu-ray Disc-Recordable in formato Versione 1.1.

^{*10} BD-RE significa Blu-ray Disc-Rewritable in formato Versione 2.1.

! Questo prodotto è progettato per riprodurre dischi conformi alle specifiche dello standard Compact Disc Digital Audio (standard CD). Un DualDisc è un disco con doppio lato in cui su un lato è presente il materiale registrato del DVD e sull'altro il materiale audio digitale. Si noti che il lato dell'audio (lato non DVD) di un DualDisc può non venire riprodotto in questa unità poiché non è conforme allo standard CD.

Poiché attualmente sono disponibili in commercio molti formati diversi di dischi, quando si acquistano dischi preregistrati o vuoti da utilizzare con il computer VAIO, è necessario leggere attentamente le avvertenze sulla confezione del disco per verificarne la compatibilità di riproduzione e registrazione con le unità disco ottico del computer in uso. Sony NON garantisce la compatibilità delle unità CD VAIO con i dischi non conformi allo standard del formato "CD" ufficiale (o standard "DVD" per le unità DVD, o standard ("Blu-ray Disc" per le unità Blu-ray). L'USO DI DISCHI NON CONFORMI PUÒ CAUSARE DANNI IRREVERSIBILI AL PC VAIO O CREARE CONFLITTI TRA I SOFTWARE, CAUSANDO IL BLOCCO DEL SISTEMA. Per informazioni sui formati dei dischi, rivolgersi all'autore del disco preregistrato o al produttore del disco registrabile.



La scrittura su dischi di 8 cm non è supportata.

! Per riprodurre dischi Blu-ray protetti da copyright, è necessario aggiornare la chiave AACS. Per l'aggiornamento della chiave AACS è necessario l'accesso a Internet.

Come per altri dispositivi ottici, le circostanze potrebbero limitare la compatibilità o impedire la riproduzione di dischi Blu-ray. I computer VAIO potrebbero non supportare la riproduzione di film su supporti compressi registrati in formato AVC o VC1 a velocità di trasmissione elevate.

Per i film e i contenuti BD-ROM Le è necessario specificare le impostazioni internazionali. Se le impostazioni internazionali e la regione del disco non corrispondono, non sarà possibile riprodurre il disco.

È possibile riprodurre e visualizzare i contenuti di dischi Blu-ray protetti da copyright unicamente se lo schermo esterno è conforme allo standard HDCP (High-bandwidth Digital Content Protection - Protezione dei contenuti digitali ad alta definizione).

Alcuni contenuti possono limitare l'output video alla sola definizione standard o impedire completamente l'output video. Per assicurare la massima compatibilità e qualità della visione, si consiglia vivamente di implementare ambienti digitali conformi allo standard HDCP.

Note sulla scrittura di dati su disco

- ❑ Per la scrittura di dati su disco, utilizzare esclusivamente software consigliato da Sony, preinstallato sul computer. Altri software potrebbero non essere perfettamente compatibili e provocare errori.
- ❑ Affinché i dati su un disco siano leggibili sull'unità disco ottico, è necessario chiudere la sessione prima che il disco venga espulso. Per completare la procedura, seguire le istruzioni fornite con il software.
- ❑ Utilizzare soltanto dischi di forma circolare. Non utilizzare dischi di altre forme (a stella, a cuore, a scheda e così via), poiché possono danneggiare l'unità disco ottico.
- ❑ Non urtare o scuotere il computer durante la scrittura dei dati su disco.
- ❑ Prima di scrivere i dati su disco, disattivare lo screensaver e chiudere il programma anti-virus.
- ❑ Quando si scrivono dati su disco, non utilizzare utility software residenti in memoria, poiché il computer può non funzionare correttamente.
- ❑ Quando si utilizza un programma per masterizzare i dischi, assicurarsi di aver chiuso tutte le altre applicazioni.
- ❑ Non passare da una modalità di risparmio energia all'altra quando si utilizza il software pre-installato o un software per la masterizzazione di dischi.
- ❑ Collegare l'adattatore CA per alimentare il computer oppure verificare che la batteria disponga di una carica pari almeno al 50 per cento.
- ❑ Assicurarsi di usare sempre lo stesso software di masterizzazione per dischi per aggiungere dati al disco in uso. L'uso di un software di masterizzazione per dischi diverso può causare errori. Ad esempio, se si ha un disco con dei dati masterizzati usando il software **Roxio Easy Media Creator**, utilizzare sempre **Roxio Easy Media Creator** se è necessario aggiungere altri dati allo stesso disco.

Note sulla riproduzione dei dischi

Per ottenere risultati ottimali durante la riproduzione di dischi, si consiglia di attenersi ai seguenti suggerimenti.

- ❑ Alcuni lettori CD e unità disco ottico del computer potrebbero non essere in grado di riprodurre i CD audio creati con supporti CD-R o CD-RW.
- ❑ Alcuni lettori DVD e unità disco ottico del computer potrebbero non essere in grado di riprodurre i DVD creati con supporti DVD+R DL, DVD-R DL, DVD+R, DVD+RW, DVD-R, DVD-RW o DVD-RAM.
- ❑ Non utilizzare utility software residenti in memoria per accelerare l'accesso al disco durante la riproduzione di un disco, poiché il computer può non funzionare correttamente.
- ❑ Non attivare le modalità di risparmio energia durante la riproduzione di un disco.
- ❑ Sulle etichette dei DVD sono riportati dei codici di zona che indicano in quali paesi e con che tipo di lettore è possibile riprodurli. Se sul disco DVD o sulla relativa confezione non è riportato un "2" (l'Europa appartiene alla zona "2") oppure "all" (ciò significa che è possibile riprodurre il DVD nella maggior parte dei paesi del mondo), non sarà possibile riprodurlo sul computer.

!

Se si modifica il codice di zona del DVD quando il software **WinDVD** o **WinDVD BD** è in esecuzione, riavviare il software o espellere e reinserire il disco per rendere attiva la nuova impostazione.

- ❑ Non modificare le impostazioni del codice di zona dell'unità DVD. Eventuali problemi di funzionamento causati dalla modifica delle impostazioni del codice di zona per l'unità DVD non sono coperti da garanzia.

Riproduzione di CD

Per riprodurre CD audio

- 1 Inserire un disco nell'unità disco ottico.
- 2 Se sul desktop non viene visualizzata alcuna finestra, selezionare **Start, Tutti i programmi** e il software per CD desiderato per riprodurre il CD.
Se viene visualizzata la finestra **CD audio**, fare clic per selezionare un'opzione.

Copia di file su CD

Per copiare file su un disco

! Non urtare o scuotere il computer durante la scrittura dei dati su disco.

- 1 Inserire un disco nell'unità disco ottico.
Se viene visualizzata la finestra **AutoPlay**, fare clic su **Masterizza file su disco** e seguire le istruzioni a video fino a quando non viene visualizzata la cartella vuota del disco.
- 2 Aprire la cartella che contiene i file che si vuole copiare e trascinarli nella cartella vuota del disco.
- 3 Chiudere la cartella del disco.

Riproduzione di DVD

Per riprodurre i DVD

- 1 Chiudere tutte le applicazioni in esecuzione.
- 2 Inserire un DVD nell'unità disco ottico.
- 3 Se sul desktop non viene visualizzata alcuna finestra, selezionare **Start, Tutti i programmi** e il software per DVD desiderato per riprodurre il DVD.

Per informazioni sull'utilizzo del programma, consultare il file della Guida del software per DVD.

Copia di file su DVD

Per copiare file su un disco

- 1 Collegare l'adattatore CA al computer.
- 2 Inserire un disco nell'unità disco ottico.
- 3 Se sul desktop non viene visualizzata alcuna finestra, selezionare **Start, Tutti i programmi** e il software per DVD desiderato per copiare i file su disco.

Per informazioni sull'utilizzo del programma, consultare il file della Guida del software per DVD.

Uso del modulo ExpressCard

Il computer è dotato di uno slot* per Universal ExpressCard™ o di uno slot* per ExpressCard™/34 per il trasferimento di dati tra fotocamere digitali, videocamere, riproduttori musicali e altre periferiche audio/video. Il primo può supportare un modulo* ExpressCard™/34 (larghezza 34 mm) o ExpressCard™/54 (larghezza 54 mm) come mostrato di seguito; il secondo invece supporta solo il modulo ExpressCard™/34*.

- ❑ Modulo ExpressCard™/34*



- ❑ Modulo ExpressCard™/54*



Questo computer è dotato di uno slot per ExpressCard™/34*.

* Da qui in avanti verranno chiamati in questo manuale slot per ExpressCard e modulo ExpressCard.

Inserimento di un modulo ExpressCard

! Prestare molta attenzione quando si inserisce o si rimuove il modulo ExpressCard dallo slot. Non forzarlo durante l'inserimento o la rimozione.



Non è necessario arrestare il sistema prima di inserire o estrarre un modulo ExpressCard.

Per inserire un modulo ExpressCard

- 1 Far scorrere delicatamente il modulo ExpressCard (1) nello slot, finché non si blocca in posizione. Non forzare il modulo nello slot.

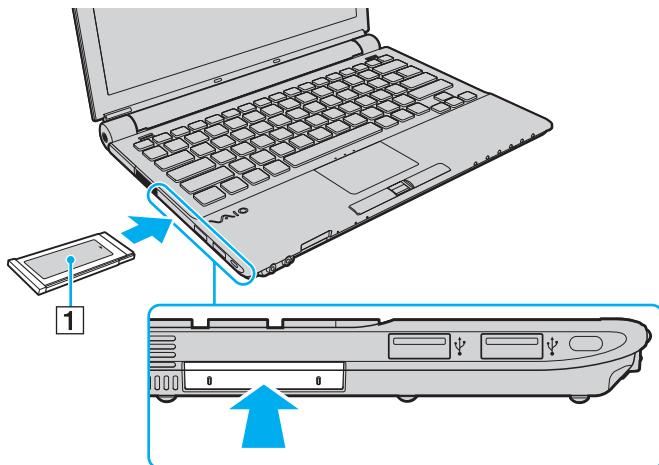



Se il modulo o l'adattatore non si inserisce facilmente nello slot, rimuoverlo con cautela e verificare che lo si stia inserendo nella direzione corretta.

Assicurarsi di utilizzare la versione del driver più recente fornita dal produttore del modulo ExpressCard.

Rimozione di un modulo ExpressCard

Procedere come segue per rimuovere il modulo ExpressCard mentre il computer è acceso. Se la PC Card non viene rimossa in modo opportuno, il sistema potrebbe non funzionare correttamente.

Per rimuovere un modulo ExpressCard



Per rimuovere un modulo ExpressCard quando il computer è spento, ignorare i passaggi da 1 a 7.

- 1** Fare doppio clic sull'icona **Rimozione sicura dell'hardware** nella barra delle applicazioni.
Viene visualizzata la finestra **Rimozione sicura dell'hardware**.
- 2** Selezionare l'hardware da scollegare.
- 3** Fare clic su **Disattiva**.
Viene visualizzata la finestra **Disattivazione di una periferica hardware**.
- 4** Confermare che la periferica può essere rimossa in modo sicuro dal sistema.
- 5** Fare clic su **OK**.
Viene visualizzato un messaggio in cui è indicato che ora è sicuro rimuovere la periferica.
- 6** Fare clic su **OK**.
- 7** Fare clic su **Chiudi** per chiudere la finestra **Rimozione sicura dell'hardware**.
- 8** Spingere il modulo ExpressCard verso il computer per farlo fuoriuscire.
- 9** Afferrare delicatamente il modulo ExpressCard ed estrarlo dallo slot.

Uso di supporti Memory Stick

Il computer supporta le Memory Stick. Il supporto Memory Stick è un dispositivo di registrazione IC compatto, portatile e versatile, progettato specificatamente per lo scambio e la condivisione di dati digitali tra prodotti compatibili, quali videocamere digitali, telefoni cellulari e altre periferiche. Poiché è rimovibile, è possibile utilizzarlo per la memorizzazione esterna di dati.

Per ulteriori informazioni sul supporto Memory Stick, visitare il sito Web Memory Stick all'indirizzo <http://www.memorystick.com/en/>.

!

Le prove a cui è stato sottoposto il computer hanno dimostrato che è compatibile con supporti Memory Stick di Sony con capacità fino a 8 GB, disponibili a partire da gennaio 2007. Non viene tuttavia garantita la compatibilità con tutti i supporti Memory Stick con le stesse caratteristiche del supporto compatibile.

Inserendo un supporto Memory Stick con adattatori di conversione multipli non viene garantita la compatibilità.

MagicGate è il nome di una tecnologia di protezione del copyright sviluppata da Sony. Per questa funzione utilizzare un supporto Memory Stick con il logo MagicGate.

Non è possibile utilizzare un supporto Memory Stick se si è selezionato l'opzione che disabilita lo slot per supporti Memory Stick PRO/Duo con la **Peripheral Device & Storage Media Restriction Setting Utility** o l'alimentazione al supporto Memory Stick PRO/Duo nella scheda **VAIO Power Management** della finestra **Opzioni risparmio energia**. Per modificare le impostazioni, vedere **Protezione dei dati dall'uso non autorizzato (pagina 138)** o **Attivazione delle combinazioni di risparmio energia di VAIO Power Management (pagina 135)**.

Inserimento di supporti Memory Stick

Inserire supporti Memory Stick

- 1 Individuare lo slot per supporti Memory Stick PRO/Duo.
- 2 Spingere la protezione dello slot per supporti Memory Stick verso il computer.
- 3 Estrarre la protezione dallo slot.
- 4 Tenere il supporto Memory Stick con la freccia rivolta verso l'alto e verso lo slot per supporti Memory Stick PRO/Duo.
- 5 Far scorrere delicatamente il supporto Memory Stick nello slot, finché non scatta in posizione.

Il supporto Memory Stick viene automaticamente rilevato dal sistema e viene visualizzato il relativo contenuto. Se sul desktop non appare nulla, fare clic su **Start, Computer**, quindi fare doppio clic sull'icona del supporto Memory Stick.

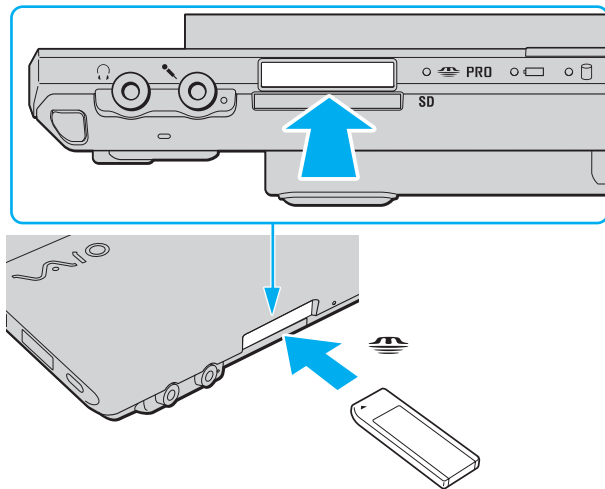

! Quando si inserisce il supporto Memory Stick nello slot, mantenere la freccia puntata nella direzione corretta. Per evitare di danneggiare il computer o il supporto Memory Stick, non forzare quest'ultimo se l'inserimento nello slot risultasse difficile.

Non inserire più di un supporto Memory Stick nell'apposito slot. L'inserimento non corretto del supporto può danneggiare sia il computer che il supporto.

Quando non si utilizza un supporto Memory Stick, inserire la relativa protezione per slot per prevenire l'ingresso di polvere. Prima di spostare il computer, assicurarsi di inserire la protezione nello slot per supporti Memory Stick.



Il computer supporta Memory Stick Duo ed è dotato dello slot combo Memory Stick PRO/Duo compatibile con entrambi i supporti standard e duo. Per ulteriori informazioni sul supporto Memory Stick Duo, visitare il sito Web Memory Stick all'indirizzo <http://www.memorystick.com/en/>.

È possibile inserire un supporto Memory Stick Duo direttamente nello slot.

Per visualizzare il contenuto del supporto Memory Stick

- 1 Fare clic su **Start**, quindi su **Computer** per aprire la finestra **Computer**.
- 2 Fare doppio clic sull'icona del supporto Memory Stick per visualizzare un elenco dei file di dati che contiene.

Per formattare il supporto Memory Stick

Il supporto Memory Stick è stato formattato secondo le impostazioni predefinite del costruttore ed è pronto all'uso. Se si desidera riformattare il supporto con il proprio computer, procedere come segue.

! Per la formattazione del supporto, assicurarsi di usare la periferica predisposta per formattare il supporto e che tale periferica sia compatibile con il supporto Memory Stick.

La formattazione del supporto Memory Stick cancella tutti i dati presenti sullo stesso. Evitare la cancellazione accidentale di dati importanti.

Non rimuovere il supporto Memory Stick dallo slot durante la formattazione, poiché potrebbe non funzionare correttamente.

- 1 Far scorrere delicatamente il supporto Memory Stick nello slot, finché non scatta in posizione.
- 2 Fare clic su **Start**, quindi su **Computer** per aprire la finestra **Computer**.
- 3 Fare clic col pulsante destro del mouse sull'icona del supporto Memory Stick e selezionare **Formatta**.
- 4 Fare clic su **Ripristina predefinite dispositivo**.

! La dimensione dell'unità di allocazione e del file system può cambiare.

Non selezionare **NTFS** dall'elenco a discesa del **File system**.



Il processo di formattazione sarà completato più velocemente se si seleziona **Formattazione veloce** in **Opzioni di formattazione**.

- 5 Fare clic su **Start**.

- 6 Alla richiesta di conferma, fare clic su **OK**.
Il processo di formattazione ha inizio.

!

Può richiedere tempo per formattare il supporto Memory Stick in base al supporto.

- 7 Al termine, fare clic su **OK**.
- 8 Fare clic su **Chiudi**.

Rimozione di un supporto Memory Stick

Rimuovere supporti Memory Stick

- 1 Verificare che la spia Media Access sia spenta.
- 2 Spingere il supporto Memory Stick all'interno del computer.
Il supporto Memory Stick viene espulso.
- 3 Estrarre il supporto Memory Stick dallo slot.

! Rimuovere sempre delicatamente il supporto Memory Stick, altrimenti potrebbe essere espulso dallo slot in modo imprevisto.

Non rimuovere il supporto Memory Stick mentre la spia Media Access è accesa. In caso contrario, i dati potrebbero andare persi. Il caricamento di grandi quantità di dati può richiedere molto tempo, quindi, prima di rimuovere il supporto Memory Stick, è necessario verificare che la spia sia spenta.

Uso di altre schede di memoria

Oltre allo slot per il supporto Memory Stick PRO/Duo, il computer dispone di uno slot per schede di memoria **SD** per il supporto di altri tipi di schede di memoria. È possibile utilizzare questo slot per trasferire dati fra fotocamere digitali, videocamere, riproduttori musicali e altre periferiche audio/video.

Prima di usare schede di memoria

Lo slot per schede di memoria **SD** del computer supporta le seguenti schede:

- MultiMediaCard (MMC)
- Secure Digital (SD)

Per informazioni più aggiornate sulle schede di memoria compatibili, visitare regolarmente il sito Web dell'assistenza Sony.

! Inserire sempre la scheda di memoria corretta nello slot per schede di memoria **SD**.

Le schede di memoria SD con una capacità fino a 2 GB e le schede di memoria SDHC (SD High Capacity) con una capacità fino a 4 GB sono state testate e riscontrate compatibili con il computer.

Non cercare di inserire una scheda di memoria o un adattatore per schede di memoria differente nello slot. La rimozione di una scheda di memoria o di un adattatore non compatibile dallo slot errato può essere difficile e danneggiare il computer.

Prestare molta attenzione quando si inserisce o quando si rimuove la scheda di memoria dallo slot. Non forzare la scheda di memoria durante l'inserimento o la rimozione.

Lo slot per schede di memoria **SD** del computer non supporta la protezione del copyright e la funzione di trasferimento dei dati ad alta velocità della scheda di memoria SD.

Le prove a cui è stato sottoposto il computer hanno dimostrato che è compatibile solamente con i principali supporti per schede di memoria disponibili a partire da gennaio 2007. Non viene tuttavia garantita la compatibilità con tutti i supporti per schede di memoria con le stesse caratteristiche dei supporti compatibili.

Non è possibile utilizzare una scheda di memoria se si è selezionato l'opzione che disabilita lo slot per schede di memoria **SD** con la funzione **Peripheral Device & Storage Media Restriction Setting Utility** o l'alimentazione allo slot per schede di memoria **SD** nella scheda **VAIO Power Management** della finestra **Opzioni risparmio energia**. Per modificare le impostazioni, vedere **Protezione dei dati dall'uso non autorizzato (pagina 138)** o **Attivazione delle combinazioni di risparmio energia di VAIO Power Management (pagina 135)**.

Inserimento di una scheda di memoria

Per inserire una scheda di memoria

- 1 Individuare lo slot per schede di memoria **SD** che si trova nella parte anteriore del computer.
- 2 Tenere la scheda di memoria con la freccia rivolta verso l'alto e verso lo slot per schede di memoria.

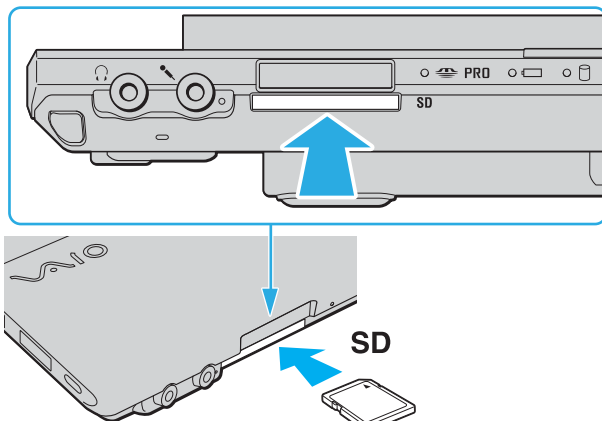

- 3 Far scorrere delicatamente la scheda di memoria nello slot, finché non scatta in posizione. Non forzare la scheda nello slot.



Se la scheda di memoria non si inserisce facilmente nello slot, rimuoverla con cautela e verificare che la si stia inserendo nella direzione corretta.

Rimozione di una scheda di memoria

! Non rimuovere una scheda di memoria quando la spia Media Access è accesa. La scheda o i dati potrebbero essere danneggiati.

Per rimuovere una scheda di memoria

- 1 Verificare che la spia Media Access sia spenta.
- 2 Premere la parte estesa della scheda di memoria in modo che fuoriesca dallo slot.
- 3 Quando questo si verifica, sfilarla dallo slot.

Uso di Internet

Configurazione di una connessione remota a Internet

Per eseguire la connessione a Internet, è necessario collegare il computer a una linea telefonica tramite un apposito cavo (non in dotazione). Dopo avere preparato la connessione mediante cavo telefonico, si è pronti per connettersi a Internet.

Per collegare un cavo telefonico

- 1 Inserire un'estremità del cavo telefonico (1) nella porta del modem  sul computer.
- 2 Inserire l'altra estremità nella presa a parete (2).

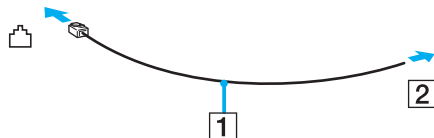

Non è possibile utilizzare il computer con linee in duplex. Inoltre, non può essere collegato ad apparecchi telefonici pubblici e potrebbe non funzionare correttamente con linee telefoniche multiple o centralini privati (PBX). Alcuni collegamenti potrebbero determinare un flusso di corrente elettrica eccessivo, danneggiando il modem interno.

Se si collega un cavo telefonico tipo splitter, il modem o la periferica collegata può non funzionare correttamente.

Per configurare una connessione remota a Internet

- 1 Fare clic su **Start**, quindi su **Pannello di controllo**.
- 2 Fare clic su **Connessione a Internet** in **Rete e Internet**. Viene visualizzata la finestra **Connessione a Internet**.
- 3 Fare clic su **Connessione remota**.
- 4 Seguire le istruzioni visualizzate.

Uso della rete Wireless LAN (WLAN)

Utilizzando la rete LAN wireless (WLAN) di Sony, tutte le periferiche digitali dotate di funzionalità WLAN comunicano liberamente l'una con l'altra attraverso una rete. La WLAN è una rete che consente agli utenti di collegarsi a una rete locale (LAN, local area network) attraverso una connessione radio wireless. In questo modo, non occorre più passare fili o cavi attraverso pareti e soffitti.

La rete WLAN di Sony supporta tutte le normali attività Ethernet, offrendo inoltre i vantaggi della mobilità e del roaming. È sempre possibile accedere alle informazioni, a Internet/Intranet e alle risorse di rete, anche durante una riunione o gli spostamenti da un luogo all'altro.

È possibile comunicare senza un punto di accesso, ovvero la comunicazione può essere eseguita unicamente attraverso un numero limitato di computer (ad-hoc). In alternativa, è possibile comunicare attraverso un punto di accesso che consente di creare un'infrastruttura di rete completa (infrastruttura).



L'utilizzo della funzionalità WLAN può essere soggetto a limitazioni, ad esempio restrizioni del numero di canali, in base al paese in cui viene utilizzata. Di conseguenza, prima di attivare la funzionalità WLAN, leggere attentamente la **Regulations Guide**.

La WLAN è conforme allo standard IEEE 802.11a*/b/g/n*, che stabilisce la tecnologia utilizzata. Lo standard include i metodi di crittografia: Wired Equivalent Privacy (WEP), un protocollo di protezione, WiFi Protected Access 2 (WPA2) e Wi-Fi Protected Access (WPA). Proposti congiuntamente da IEEE e Wi-Fi Alliance, WPA2 e WPA sono protocolli basati su standard, che consentono di migliorare la sicurezza interoperabile e di aumentare il livello di protezione dei dati e controllo di accesso alle reti WiFi esistenti. WPA è perfettamente compatibile con le specifiche IEEE 802.11i e utilizza il sistema avanzato di crittografia dei dati TKIP (Temporal Key Integrity Protocol), oltre all'autenticazione dell'utente mediante 802.1X e EAP (Extensible Authentication Protocol). La crittografia dei dati consente di proteggere il collegamento wireless nel punto di vulnerabilità, ovvero tra il client e i punti di accesso. Sono inoltre disponibili altri meccanismi di protezione LAN che consentono di salvaguardare le informazioni riservate: protezione della password, crittografia end-to-end, reti VPN e autenticazione. WPA2, la seconda generazione di WPA, garantisce una migliore protezione dei dati e un maggiore controllo di accesso alle reti ed è anche compatibile con tutte le versioni delle periferiche 802.11, comprese 802.11b, 802.11a e 802.11g, 802.11n, multiband e multimode. Inoltre, sulla base dello standard ratificato IEEE 802.11i, WPA2 garantisce un livello di sicurezza di tipo governativo grazie all'implementazione dell'algoritmo di crittografia AES conforme FIPS 140-2 sviluppato dal National Institute of Standards and Technology (NIST) e dell'autenticazione basata su 802.1X. WPA2 è compatibile con le versioni precedenti di WPA.

* Vedere le **Specifiche** in linea per verificare se il modello acquistato supporta lo standard IEEE 802.11a/n.

IEEE 802.11b/g è uno standard per wireless LAN, che utilizza una larghezza di banda di 2,4 GHz. Lo standard IEEE 802.11g definisce comunicazioni ad alta velocità, più rapide rispetto allo standard IEEE 802.11b.

IEEE 802.11a è uno standard wireless LAN, che utilizza la larghezza di banda 5 GHz e definisce comunicazioni ad alta velocità fino a 54 Mbps.

IEEE 802.11n è uno standard wireless LAN, che utilizza la larghezza di banda 2,4 o 5 GHz e definisce comunicazioni ad alta velocità fino a 300 Mbps*.

* La velocità di comunicazione effettiva varia in base alle impostazioni del punto di accesso e ad altri fattori.

Il vostro computer è compatibile con la tecnologia Intel® Next-Gen Wireless-N* conforme allo standard IEEE 802.11a/b/g e con lo standard IEEE 802.11n (bozza). Il computer con tecnologia Intel® Next-Gen Wireless-N può connettersi solo a un punto di accesso che supporti il programma "Connect with Intel® Centrino®", sulla base dello standard IEEE 802.11n (in forma di bozza).

* Vedere le **Specifiche** in linea per verificare se il modello utilizzato supporta la tecnologia Intel® Next-Gen Wireless-N.

Le periferiche LAN wireless che utilizzano una larghezza di banda di 2,4 GHz e quelle che utilizzano 5 GHz non possono comunicare le une con le altre in quanto le frequenze utilizzate sono diverse.

La larghezza di banda di 2,4 GHz utilizzata dalle periferiche compatibili con LAN wireless è utilizzata anche da altre periferiche. Sebbene sulle periferiche compatibili con LAN wireless vengano impiegate tecnologie per ridurre al minimo l'interferenza causata da altre periferiche che utilizzano la stessa larghezza di banda, tale interferenza potrebbe ridurre la velocità di comunicazione, limitare il campo di comunicazione o interrompere le connessioni wireless.

La velocità di comunicazione varia in base alla distanza tra le periferiche di comunicazione, la presenza di ostacoli tra tali periferiche, la configurazione delle periferiche, le condizioni radio e il software utilizzato. Inoltre, le comunicazioni potrebbero essere interrotte a causa delle condizioni radio.

Il campo di comunicazione varia in base alla distanza effettiva tra le periferiche di comunicazione, la presenza di ostacoli tra tali periferiche, le condizioni radio, l'ambiente circostante, comprese pareti e materiali delle pareti, nonché il software utilizzato.

Utilizzando i prodotti IEEE 802.11b e IEEE 802.11g sulla stessa rete wireless, la velocità di comunicazione può essere ridotta a causa dell'interferenza radio. Prendendo ciò in considerazione, i prodotti IEEE 802.11g sono progettati per ridurre la velocità di comunicazione e consentire le comunicazioni con i prodotti IEEE 802.11b. Quando la velocità di comunicazione non soddisfa le aspettative, cambiando il canale wireless sul punto di accesso è possibile aumentare la velocità di comunicazione.

Comunicazione senza punto di accesso (ad-hoc)

La rete locale ad-hoc è costituita solo dalle periferiche wireless, senza controller o punti di accesso centrali. Ogni periferica comunica direttamente con le altre periferiche che fanno parte della rete. Creare una rete ad-hoc domestica è semplice.

- Se la connessione wireless è avviata da VAIO, verrà selezionato il canale 11.
- Se la connessione wireless è avviata da una periferica LAN wireless paritetica, per la comunicazione LAN wireless verrà utilizzato il canale selezionato da questa periferica.

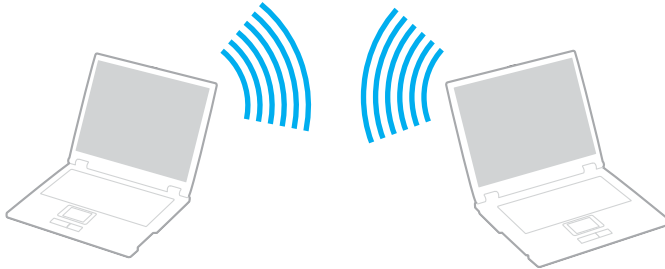

Per comunicare senza punto di accesso (ad-hoc)



Lo standard IEEE 802.11n che utilizza una larghezza di banda di 2,4 o 5 GHz, non è disponibile per le reti ad-hoc.

1 Attivare lo switch **WIRELESS**.

La spia Wireless LAN si accende e viene visualizzata la finestra **VAIO Smart Network**.

Se la finestra **VAIO Smart Network** non viene visualizzata, attenersi alle seguenti istruzioni:

1 Fare clic su **Start, Tutti i programmi e VAIO Control Center**.

2 Fare doppio clic su **Connessioni di rete** (Network Connections) e su **VAIO Smart Network**.



Per informazioni sul software **VAIO Smart Network** software, vedere la guida in linea del software.

2 Fare clic sul pulsante accanto alle opzioni wireless desiderate.

3 Fare clic su **Start**, quindi su **Pannello di controllo**.

4 Fare clic su **Visualizza stato della rete e attività** in **Rete e Internet**.

5 Fare clic su **Configura una connessione o una rete** nel riquadro sinistro.

Viene visualizzata la finestra **Configura una connessione o una rete**.

6 Selezionare un'opzione per definire le impostazioni di rete ad-hoc e fare clic su **Avanti**.

7 Seguire le istruzioni visualizzate.



Vedere le **Specifiche** in linea per verificare se il modello acquistato supporta la funzionalità Bluetooth e/o lo standard IEEE 802.11a/b/g/n.

Comunicazione con punto di accesso (infrastruttura)

L'infrastruttura di rete è una rete locale cablata esistente, allargata a periferiche wireless attraverso un punto di accesso (non fornito), ad esempio, il punto di accesso Sony. Il punto di accesso consente di collegare la LAN wireless e la LAN cablata e funziona, inoltre, da controller centrale per la LAN wireless. Dal punto di accesso vengono coordinate la trasmissione e la ricezione da diverse periferiche wireless all'interno di una zona specifica.

Il punto di accesso selezionerà il canale da utilizzare nell'infrastruttura di rete.

! Per i dettagli sulla selezione del canale che verrà utilizzato dal punto di accesso, consultare il manuale fornito con il punto di accesso.

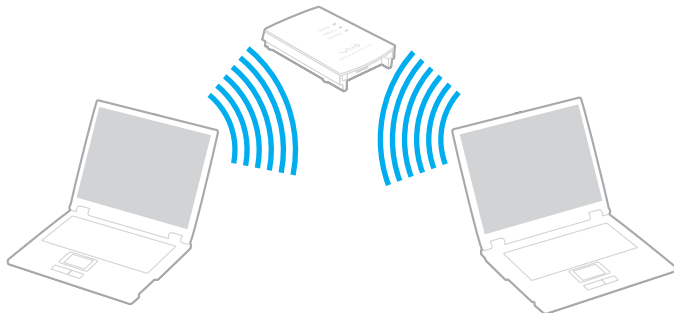



Per eseguire la connessione a una rete wireless

- 1 Accertarsi che il punto di accesso sia configurato.
Per ulteriori informazioni, fare riferimento al manuale fornito con il punto di accesso.
- 2 Attivare lo switch **WIRELESS**.
La spia Wireless LAN si accende e viene visualizzata la finestra **VAIO Smart Network**.
Se la finestra **VAIO Smart Network** non viene visualizzata, attenersi alle seguenti istruzioni:
 - 1 Fare clic su **Start, Tutti i programmi e VAIO Control Center**.
 - 2 Fare doppio clic su **Connessioni di rete** (Network Connections) e su **VAIO Smart Network**.



Per informazioni sul software **VAIO Smart Network**, vedere la guida in linea del software.

- 3 Fare clic sul pulsante accanto alle opzioni wireless desiderate.
- 4 Fare clic col pulsante destro del mouse su  o  nella barra delle applicazioni e selezionare **Connessione a una rete**.
- 5 Selezionare il punto di accesso desiderato e fare clic su **Connetti**.



Vedere le **Specifiche** in linea per verificare se il modello acquistato supporta la funzionalità Bluetooth e/o lo standard IEEE 802.11a/b/g/n.

Per eseguire la disconnessione da una rete wireless

Disattivare lo switch **WIRELESS** o **WIRELESS LAN**.



La disattivazione della funzionalità LAN wireless durante l'accesso remoto a documenti, file o risorse potrebbe causare la perdita di dati.



Per l'autenticazione WPA-PSK o WPA2-PSK, è necessario inserire una frase chiave. La frase chiave è sensibile alle maiuscole e minuscole e può avere una lunghezza compresa tra 8 e 63 caratteri alfanumerici fino a 64 caratteri utilizzando i numeri da 0 a 9 e le lettere da A a F.

Uso della funzione Bluetooth

È possibile stabilire una comunicazione wireless tra il computer in uso e altre periferiche Bluetooth, quale un altro computer o un cellulare. È possibile trasferire dati da una periferica all'altra a una distanza massima di 10 metri in uno spazio libero senza utilizzare cavi.

Per eseguire la connessione a una periferica Bluetooth

- 1 Attivare lo switch **WIRELESS**.

La spia Wireless LAN si accende e viene visualizzata la finestra **VAIO Smart Network**.

Se la finestra **VAIO Smart Network** non viene visualizzata, attenersi alle seguenti istruzioni:

- 1 Fare clic su **Start, Tutti i programmi e VAIO Control Center**.
- 2 Fare doppio clic su **Connessioni di rete** (Network Connections) e su **VAIO Smart Network**.



Per informazioni sul software **VAIO Smart Network**, vedere la guida in linea del software.

- 2 Fare clic sul pulsante accanto alle opzioni wireless desiderate.
- 3 Fare clic su **OK**.

Note sull'utilizzo della funzione Bluetooth

- ❑ La velocità di trasferimento dei dati varia in funzione delle seguenti condizioni:
 - ❑ Ostacoli, quali pareti, che si trovano tra le periferiche
 - ❑ Distanza tra le periferiche
 - ❑ Materiali delle pareti
 - ❑ Vicinanza a microonde e telefoni cellulari
 - ❑ Interferenza in radiofrequenza e altre condizioni ambientali
 - ❑ Configurazione della periferica
 - ❑ Tipo di applicazione software
 - ❑ Tipo di sistema operativo
 - ❑ Uso contemporaneo sul computer delle funzionalità LAN wireless e Bluetooth
 - ❑ Dimensione del file trasferito
- ❑ Si noti che a causa delle limitazioni imposte dallo standard Bluetooth, talvolta i file di grandi dimensioni potrebbero venire danneggiati durante il trasferimento continuo a causa dell'interferenza elettromagnetica presente nell'ambiente.
- ❑ Tutte le periferiche Bluetooth devono essere certificate, al fine di garantire la conformità ai requisiti dello standard applicabile. Anche se le periferiche sono conformi allo standard, le prestazioni delle singole periferiche, le specifiche e le procedure per l'utilizzo possono variare. Potrebbe non essere possibile trasferire dati in tutte le condizioni.
- ❑ Come caratteristica generale della tecnologia Bluetooth, la riproduzione sul computer di filmati il cui segnale audio proviene dalla periferica Bluetooth collegata può provocare lo sfasamento del segnale video e audio.

- ❑ La banda di 2,4 GHz utilizzata dalle periferiche Bluetooth o LAN wireless è utilizzata da molte altre periferiche. Per le periferiche Bluetooth viene utilizzata una tecnologia che consente di ridurre al minimo l'interferenza da altre periferiche che utilizzano la stessa lunghezza d'onda. L'utilizzo simultaneo della funzionalità Bluetooth e dei dispositivi di comunicazione wireless può tuttavia causare interferenze radio e ridurre le prestazioni di comunicazione in termini di velocità e distanza rispetto ai valori standard.



Prima di utilizzare la funzionalità Bluetooth, leggere la **Regulations Guide**.

- ❑ La funzionalità Bluetooth potrebbe non essere operativa in funzione delle periferiche e della versione software di terzi.
- ❑ Come caratteristica generale della tecnologia Bluetooth, il collegamento di più dispositivi Bluetooth al computer può provocare la congestione della banda e la riduzione di prestazioni dei dispositivi.

Sicurezza Bluetooth

La tecnologia wireless Bluetooth dispone di una funzione di autenticazione che consente di determinare con chi avviene la comunicazione e di impedire a periferiche Bluetooth anonime di accedere al proprio computer.

La prima volta che due periferiche Bluetooth comunicano, deve essere definita una password comune (necessaria per l'autenticazione) affinché le due periferiche siano registrate. Quando una periferica è registrata, non è più necessario reimmettere la password.



La password può essere ogni volta diversa, ma deve essere la stessa ai due estremi del collegamento.

Per alcune periferiche, ad esempio un mouse, non è possibile immettere una password.

Comunicazione con un'altra periferica Bluetooth

È possibile collegare il computer a una periferica Bluetooth, ad esempio un altro computer o un telefono cellulare, un PDA, una cuffia auricolare o una fotocamera digitale, senza utilizzare alcun cavo.

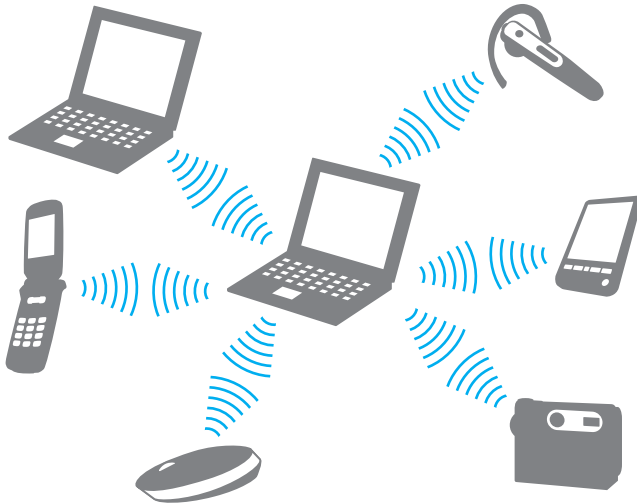

Per comunicare con un'altra periferica Bluetooth

Per comunicare con un'altra periferica Bluetooth, è necessario impostare prima la funzione Bluetooth. Per impostare ed utilizzare la funzione Bluetooth, vedere il file della guida relativo al software Bluetooth Utility.

Per visualizzare il file della guida

- 1 Fare clic con il pulsante destro del mouse sull'icona Bluetooth  dalla barra delle applicazioni e selezionare **Guida** (Help) dal menu.

Disattivazione della connessione Bluetooth

Per disattivare la connessione Bluetooth, spegnere lo switch **WIRELESS**. La spia Bluetooth si spegne.

Uso della cuffia auricolare Bluetooth

La cuffia Bluetooth (non fornita) è molto pratica durante le videoconferenze via Internet mediante software di messaggiera istantanea. Per dettagli sull'uso della cuffia auricolare Bluetooth, consultare il manuale allegato alla stessa.

Per connettere la cuffia auricolare al computer

- 1 Premere e tenere premuto il tasto di accensione della cuffia auricolare per almeno cinque secondi per accendere la cuffia auricolare Bluetooth.
- 2 Tenere premuti i tasti volume per almeno cinque secondi fino al lampeggio rosso e verde della spia.
- 3 Fare clic con il pulsante destro del mouse sull'icona Bluetooth  nella barra delle applicazioni e selezionare **Impostazioni Bluetooth** (Bluetooth Settings) dal menu.
Viene visualizzata la finestra **Impostazioni Bluetooth** (Bluetooth Settings) e viene avviata automaticamente la **Definizione guidata nuova connessione** (Add New Connection Wizard).
- 4 Se viene visualizzata la finestra **Definizione guidata nuova connessione** (Add New Connection Wizard), fare clic su **Nuova connessione** (New Connection).
Viene visualizzata la finestra **Definizione guidata nuova connessione** (Add New Connection Wizard).
- 5 Selezionare **Modalità semplificata (consigliato)** (Express Mode (Recommended)), quindi fare clic su **Avanti**.
La procedura ricerca periferiche Bluetooth raggiungibili e, se ve ne sono, ne visualizza un elenco.
- 6 Selezionare il nome della periferica per la cuffia Bluetooth, quindi fare clic su **Avanti**.
Quando viene stabilita una connessione, viene visualizzata la finestra **Bluetooth Manager - Sicurezza Bluetooth** (Bluetooth Manager-Bluetooth Security).
- 7 Digitare "0000" come **Codice Bluetooth (PIN)** (Bluetooth Passkey (PIN)), quindi fare clic su **OK**.
- 8 Fare clic su **Avanti**.
Viene visualizzata l'icona della cuffia auricolare nella finestra **Impostazioni Bluetooth** (Bluetooth Settings).
- 9 Fare clic col pulsante destro del mouse sull'icona, quindi selezionare **Connetti** (Connect) dal menu.

Per disconnettere la cuffia auricolare dal computer

- 1 Fare clic con il pulsante destro del mouse sull'icona Bluetooth  nella barra delle applicazioni e selezionare **Impostazioni Bluetooth** (Bluetooth Settings) dal menu.
Viene visualizzata la finestra **Impostazioni Bluetooth** (Bluetooth Settings).
- 2 Fare clic col pulsante destro del mouse sull'icona della cuffia e selezionare **Disconnetti** (Disconnect) dal menu.
- 3 Fare clic su **Sì**.

Uso delle periferiche

È possibile aggiungere funzionalità al computer VAIO utilizzando le varie porte in dotazione.

- ❑ **Collegamento di una docking station (pagina 77)**
- ❑ **Collegamento di altoparlanti esterni (pagina 85)**
- ❑ **Collegamento di uno schermo esterno (pagina 86)**
- ❑ **Selezione delle modalità di visualizzazione (pagina 92)**
- ❑ **Uso della funzione a monitor multipli (pagina 93)**
- ❑ **Collegamento di un microfono esterno (pagina 95)**
- ❑ **Collegamento di una periferica USB (Universal Serial Bus) (pagina 96)**
- ❑ **Collegamento di una stampante (pagina 99)**
- ❑ **Collegamento di una periferica i.LINK (pagina 100)**
- ❑ **Collegamento a una rete (LAN) (pagina 102)**

Collegamento di una docking station

Collegando una docking station è possibile collegare periferiche aggiuntive al computer, ad esempio una stampante e uno schermo esterno.

Con il computer non è fornita una docking station, ma questa è disponibile come accessorio opzionale.

Individuazione di porte sulla docking station

Vista posteriore

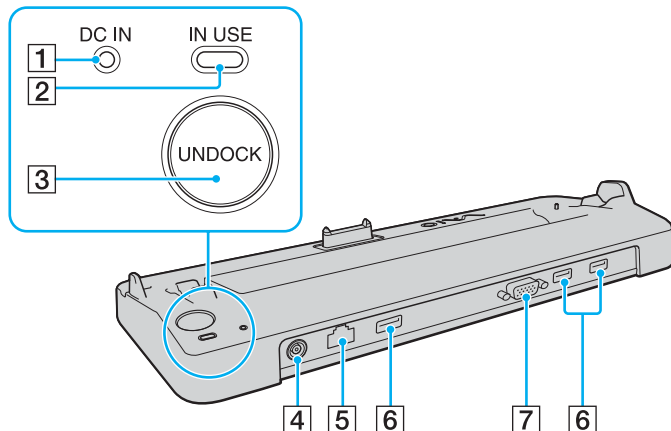

- 1** Spia **DC IN**
Si accende quando la docking station viene alimentata.
 - 2** Indicatore **IN USE** (pagina 81)
 - 3** Tasto **UNDOCK** (pagina 81)
 - 4** Porta **DC IN** (pagina 78)
 - 5** Porta di rete (Ethernet) (1000BASE-T / 100BASE-TX / 10BASE-T) (pagina 102)
 - 6** Porte USB Hi-Speed (USB 2.0)* (pagina 96)
 - 7** Porta **MONITOR** (VGA) (pagina 87)
- * Supportano la velocità alta/completa/bassa.

! La docking station può essere alimentata soltanto con l'adattatore CA in dotazione al computer. Non scollegare l'adattatore CA dalla docking station e dalla presa CA quando si utilizza la docking station: i dati potrebbero venire danneggiati o potrebbero verificarsi dei guasti all'hardware.

Collegamento del computer alla docking station

! Non collegare il computer alla docking station quando nel computer non è installata alcuna batteria.

Per collegare il computer alla docking station

! Utilizzare l'adattatore CA fornito insieme al computer.

Non spostare il computer quando è collegato alla docking station, poiché potrebbero verificarsi la disconnessione della stessa e danni a entrambe le unità.

- 1 Scollegare tutte le periferiche dal computer.
- 2 Inserire un'estremità del cavo di alimentazione (1) nell'adattatore CA (2) e collegare l'altra estremità a una presa CA.
- 3 Inserire il cavo collegato all'adattatore CA (2) alla porta di **DC IN** (3) sulla docking station (4).

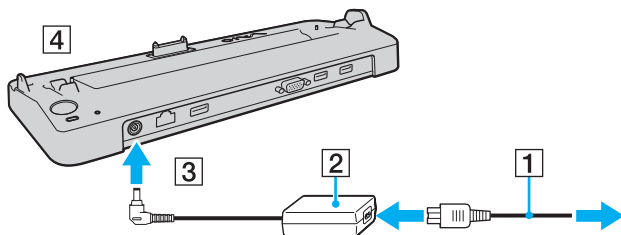

- 4 Aprire il coperchio del connettore della docking station che si trova nella parte inferiore del computer.

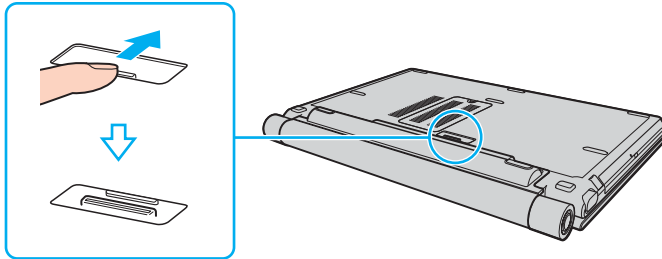

- 5 Allineare gli angoli inferiori posteriori del computer con le guide sulla docking station.

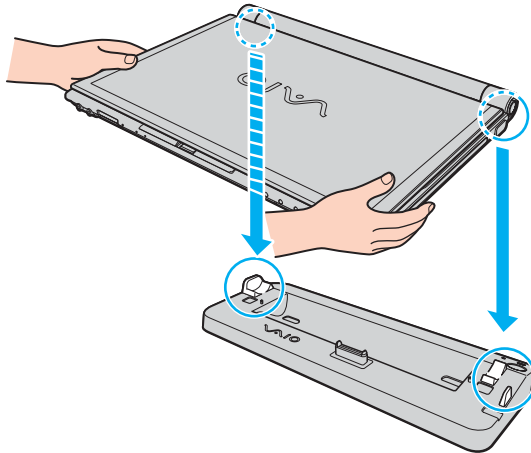

- 6 Premere con cautela il computer fino a quando non scatta in posizione.

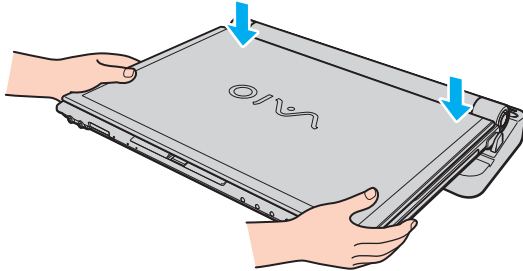

- 7 Aprire il coperchio dello schermo LCD e accendere il computer.

Scollegamento del computer dalla docking station

! Accertarsi che non vi siano periferiche collegate alla docking station in uso prima di disconnetterla.

Non disconnettere il computer dalla docking station quando la spia **IN USE** è accesa. La disconnessione del computer mentre la spia **IN USE** è accesa potrebbe provocare la perdita di dati non salvati o guasti al computer.

Se si disconnette il computer quando la batteria sta per esaurire la carica, si può verificare la perdita dei dati non salvati.

Non disconnettere il computer dalla docking station durante la riproduzione di video. Assicurarsi di chiudere il programma utilizzato per la riproduzione del video prima della disconnessione.

Una volta completati i passaggi descritti nella sezione **Per scollegare il computer dalla docking station (pagina 82)**, accertarsi di rimuovere il computer dalla docking station, poiché in caso contrario il computer potrebbe funzionare in modo instabile.

Per scollegare il computer dalla docking station

- 1 Premere il pulsante **UNDOCK** (1) e attendere che la spia **IN USE** (2) si spenga.

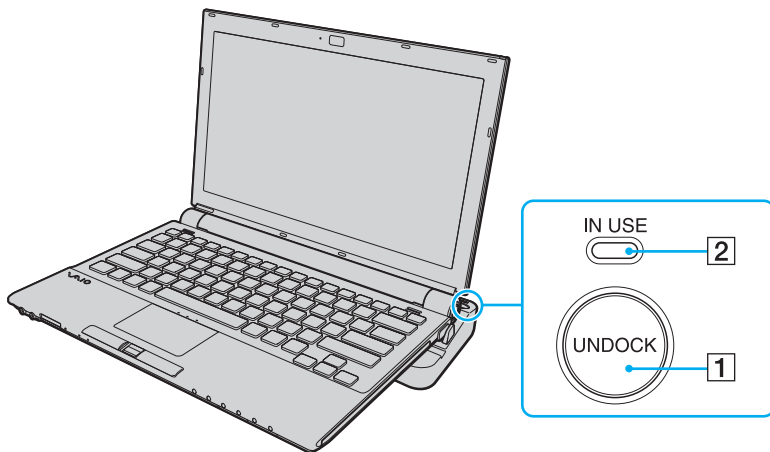

Se la spia **IN USE** non è accesa, non è necessario premere il pulsante **UNDOCK**.

Se si preme il pulsante **UNDOCK** quando il computer si trova in una modalità di risparmio energia, verrà prima ripristinata la modalità normale e in seguito verrà avviato il processo di disconnessione.



Dopo avere ripristinato la modalità normale del computer, assicurarsi di rimuoverlo dalla docking station, poiché in caso contrario il computer potrebbe funzionare in modo instabile.

- 2 Sollevare il computer allontanandolo dalla docking station.

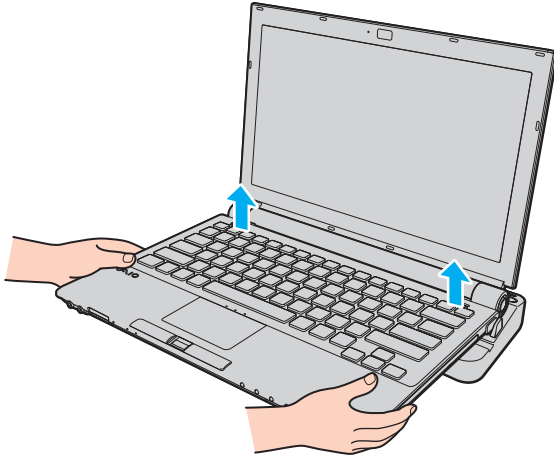

- 3 Chiudere il coperchio del connettore della docking station alla base del computer.

In alternativa, è possibile disconnettere il computer dalla docking station con la seguente procedura:

- 1 Fare clic su **Start**, quindi su **Disinserisci PC**.
- 2 Accertarsi che venga visualizzato un messaggio e che la spia **IN USE** sia spenta, quindi sollevare il computer e allontanarlo dalla docking station.
- 3 Chiudere il coperchio del connettore della docking station alla base del computer.



Dopo aver scollegato il computer dalla docking station, è estremamente importante chiudere il coperchio del connettore della docking station. Se il coperchio viene lasciato aperto, della polvere potrebbe penetrare all'interno e danneggiare il computer.

Per scollegare completamente la docking station dall'alimentazione CA, staccare l'adattatore CA.

Collegamento di altoparlanti esterni

È possibile potenziare la qualità sonora del computer con l'aggiunta di altoparlanti esterni.

Per collegare altoparlanti esterni

- 1 Inserire il cavo dell'altoparlante (1) nella presa per cuffie (2) 🎧.
- 2 Inserire l'altra estremità del cavo per altoparlanti nell'altoparlante esterno (3).
- 3 Ridurre il volume degli altoparlanti prima di accenderli.

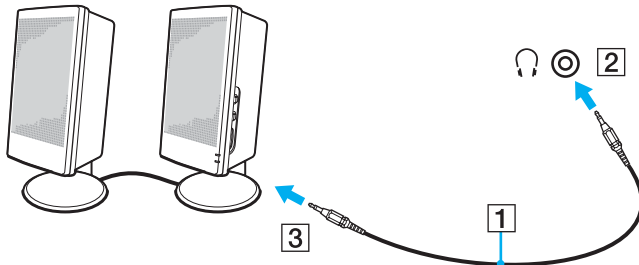

Verificare che gli altoparlanti possano essere collegati a un computer.



Non appoggiare dischi floppy sugli altoparlanti, perché il loro campo magnetico può danneggiare i dati contenuti sui dischetti.

Collegamento di uno schermo esterno

È possibile collegare al computer uno schermo esterno (non fornito). Ad esempio, è possibile utilizzare il computer con un monitor o un proiettore.



Collegare il cavo di alimentazione dopo aver collegato tutti gli altri cavi.

Gli schermi esterni collegati sono utilizzabili come schermo secondario.

Nei sistemi Windows, è inoltre possibile utilizzare uno schermo esterno per installare monitor multipli.

Collegamento di uno schermo

È possibile collegare uno schermo per computer (monitor) direttamente al computer o tramite la docking station opzionale.

Per collegare uno schermo

! La porta monitor (VGA) sul computer non è accessibile quando il computer è collegato alla docking station.

- 1 Se necessario, collegare un'estremità del cavo di alimentazione dello schermo (1) allo schermo e l'altra estremità alla presa CA.
- 2 Inserire il cavo dello schermo (2) (non in dotazione) nella porta del monitor (VGA) (3) del computer o nella docking station.

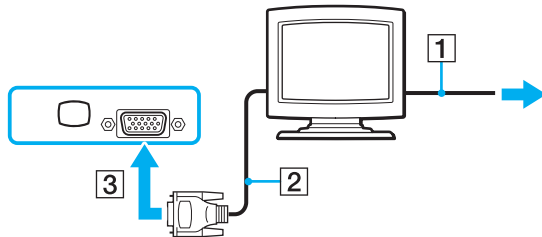

Collegamento di uno schermo multimediale

È possibile collegare uno schermo per computer multimediale che comprende altoparlanti integrati e un microfono direttamente al computer oppure tramite la docking station opzionale.

Per collegare uno schermo multimediale

! La porta monitor (VGA) sul computer non è accessibile quando il computer è collegato alla docking station.

- 1 Collegare il cavo di alimentazione dello schermo multimediale per computer (1) a una presa CA.
- 2 Inserire il cavo dello schermo (2) (non in dotazione) nella porta del monitor (VGA) (3) □ del computer o nella docking station.
- 3 Inserire il cavo dell'altoparlante (4) nella presa per cuffie (5) 🎧 del computer.
- 4 Inserire il cavo del microfono (6) nella presa corrispondente (7) 🎤 del computer.

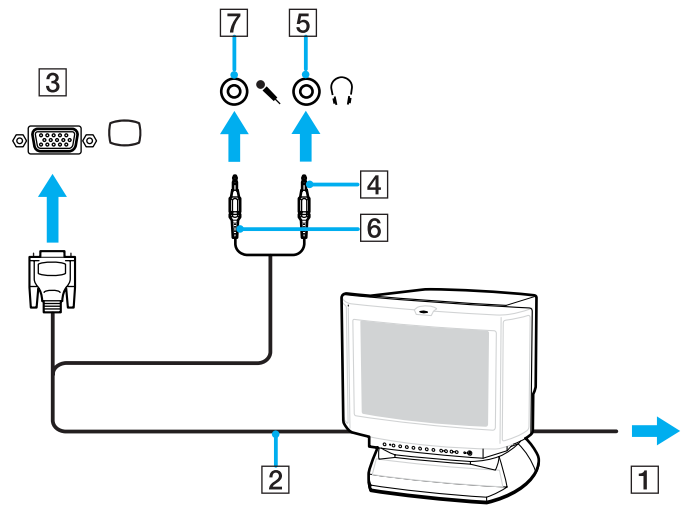

Collegamento di un proiettore

È possibile collegare un proiettore (ad esempio il proiettore LCD Sony) direttamente al computer oppure tramite la docking station opzionale.

Per collegare un proiettore

! La porta monitor (VGA) sul computer non è accessibile quando il computer è collegato alla docking station.

- 1 Inserire il cavo di alimentazione (1) del proiettore nella presa CA.
- 2 Inserire un cavo del segnale RGB (2) (non in dotazione) nella porta del monitor (VGA) (3) □ sul computer o sulla docking station.
- 3 Collegare un cavo audio (4) (non in dotazione) alla presa per le cuffie (5) 🎧 del computer.
- 4 Inserire il cavo del segnale RGB e il cavo audio nella presa e nella porta sul proiettore (6).

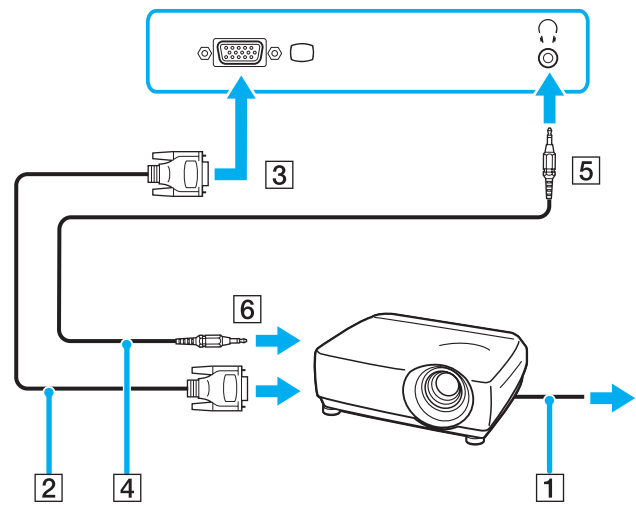

Selezione delle modalità di visualizzazione

È possibile selezionare quale schermo utilizzare come monitor principale quando al computer è collegato uno schermo esterno (monitor da tavolo e così via).

Per ulteriori informazioni su come utilizzare contemporaneamente lo schermo del computer e lo schermo esterno, fare riferimento alla sezione **Uso della funzione a monitor multipli (pagina 93)**.

Per selezionare uno schermo



La porta monitor (VGA) sul computer non è accessibile quando il computer è collegato alla docking station.

- 1 Fare clic col pulsante destro del mouse sul desktop, quindi selezionare **Personalizza** dal menu di scelta rapida.
- 2 Fare clic su **Impostazioni schermo**.
Viene visualizzata la finestra **Impostazioni schermo**.
- 3 Seguire le istruzioni visualizzate per modificare le impostazioni.



A seconda del tipo di monitor esterno o proiettore utilizzato, può non essere possibile riprodurre lo stesso contenuto sullo schermo del computer, sul monitor esterno o sul proiettore contemporaneamente.

Accendere le periferiche prima di accendere il computer.

Uso della funzione a monitor multipli

La funzione a monitor multipli consente di distribuire parti del desktop su schermi separati. Ad esempio, se la porta del monitor (VGA) è collegata ad uno schermo esterno, lo schermo del computer e lo schermo esterno possono funzionare come un unico desktop.

È possibile spostare il cursore da uno schermo all'altro. Ciò consente di trascinare oggetti, come la finestra di un'applicazione aperta o una barra degli strumenti, da uno schermo all'altro.

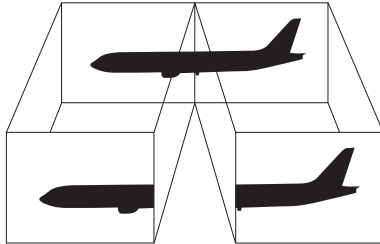

Lo schermo esterno potrebbe non supportare la funzione a monitor multipli.

Certe applicazioni software potrebbero non essere compatibili con le impostazioni a monitor multipli.

Assicurarsi che non venga attivata la modalità Standby o Sospensione mentre si sta utilizzando la modalità a monitor multipli, altrimenti il computer potrebbe non ritornare alla modalità Normale.

Se l'impostazione dei colori è diversa per ciascuno schermo, non suddividere un'unica finestra su due schermi, altrimenti il software potrebbe non funzionare in modo corretto.

Impostare un numero di colori o una risoluzione inferiori per ciascuno schermo.

Per selezionare la modalità a monitor multipli



La porta monitor (VGA) sul computer non è accessibile quando il computer è collegato alla docking station.

- 1 Fare clic col pulsante destro del mouse sul desktop, quindi selezionare **Personalizza** dal menu di scelta rapida.
- 2 Fare clic su **Impostazioni schermo**.
Viene visualizzata la finestra **Impostazioni schermo**.
- 3 Seguire le istruzioni visualizzate per modificare le impostazioni.



Inoltre, è possibile impostare i colori e la risoluzione di ciascuno schermo e personalizzare la modalità a monitor multipli.

Collegamento di un microfono esterno

Per utilizzare una periferica di ingresso audio, ad esempio per le chat su Internet, è necessario collegare un microfono esterno (non fornito).

Per collegare un microfono esterno

Inserire il cavo del microfono (1) nell'apposita presa (2) .

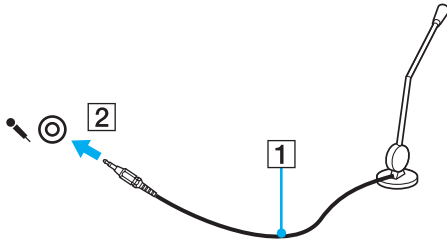

Verificare che il microfono sia predisposto per il collegamento a un computer.

Collegamento di una periferica USB (Universal Serial Bus)

Per evitare che il computer e/o le periferiche USB vengano danneggiate, osservare le seguenti precauzioni:

- ❑ Quando si sposta il computer con le periferiche USB collegate, evitare di urtare o forzare le porte USB.
- ❑ Non mettere il computer in una borsa o una custodia da trasporto quando le periferiche USB sono collegate.

Collegamento di un mouse USB

Per collegare un mouse USB

- 1 Scegliere la porta USB (1)  che si preferisce utilizzare.
- 2 Inserire il cavo del mouse USB (2) nella porta USB.
- 3 Ora è possibile utilizzare il mouse USB (non fornito) (3).

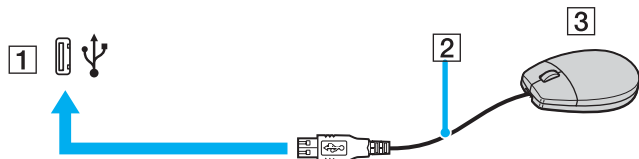

Collegamento di un'unità floppy USB

È possibile acquistare un'unità disco floppy USB e collegarla al computer in uso.

Per collegare un'unità floppy USB

- 1 Scegliere la porta USB (1)  che si preferisce utilizzare.
- 2 Inserire il cavo USB dell'unità floppy (2) nella porta USB.
L'unità floppy USB (3) è ora pronta per essere utilizzata.

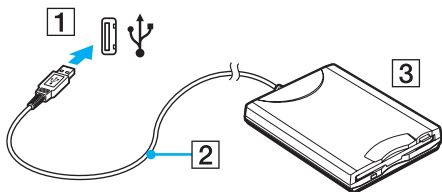

! Quando si utilizza un'unità floppy USB, non forzare la porta USB, poiché può danneggiarsi.

Scollegamento di un'unità floppy USB

È possibile scollegare un'unità disco floppy USB quando il computer è acceso o spento. Se si scollega l'unità quando il computer è in modalità di risparmio energetico, Standby o Sospensione, il computer può danneggiarsi.

Per scollegare un'unità floppy USB



Per disconnettere un'unità disco floppy USB quando il computer è spento, ignorare i punti da 1 a 8.

- 1 Chiudere tutti i programmi che hanno accesso all'unità disco floppy.
- 2 Fare doppio clic sull'icona **Rimozione sicura dell'hardware** nella barra delle applicazioni.
Viene visualizzata la finestra **Rimozione sicura dell'hardware**.
- 3 Selezionare l'unità disco floppy da scollegare.
- 4 Fare clic su **Disattiva**.
Viene visualizzata la finestra **Disattivazione di una periferica hardware**.
- 5 Confermare che l'unità disco floppy può essere rimossa in modo sicuro dal sistema.
- 6 Fare clic su **OK**.
Viene visualizzato un messaggio in cui è indicato che ora è sicuro rimuovere la periferica hardware.
- 7 Fare clic su **OK**.
- 8 Fare clic su **Chiudi** per chiudere la finestra **Rimozione sicura dell'hardware**.
- 9 Scollegare l'unità disco floppy dal computer.

Collegamento di una stampante

Per stampare documenti, è possibile collegare al computer una stampante compatibile con Windows.

Collegamento di una stampante tramite la porta USB

È possibile collegare una stampante USB compatibile con la versione di Windows del computer.

Per collegare una stampante tramite la porta USB

- 1 Inserire il cavo di alimentazione (1) della stampante nella presa CA.
- 2 Scegliere la porta USB (3)  che si preferisce utilizzare.
- 3 Inserire un'estremità di un cavo per stampante USB (2) (non in dotazione) nella porta USB e collegare l'altra estremità alla stampante di cui si dispone.

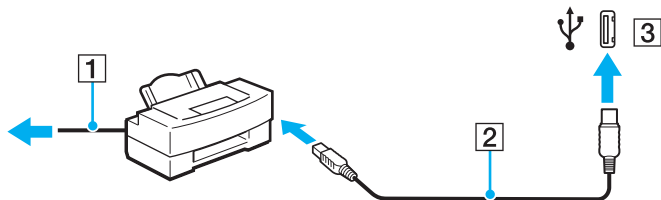

Collegamento di una periferica i.LINK

Note sul collegamento di periferiche i.LINK

- ❑ Il computer è dotato di una porta i.LINK, che può essere utilizzata per il collegamento a una periferica i.LINK come una videocamera digitale.
- ❑ La porta i.LINK del computer non alimenta le periferiche esterne che in genere sono alimentate dalle porte i.LINK.
- ❑ La porta i.LINK è in grado di supportare velocità di trasferimento fino a 400 Mbps; tuttavia, la velocità effettiva dipende dalla velocità di trasferimento della periferica esterna.
- ❑ È possibile che i cavi i.LINK opzionali non siano disponibili, a seconda del paese o zona di residenza.
- ❑ Una connessione i.LINK con altre periferiche compatibili non è completamente garantita.
- ❑ La connessione i.LINK varia in base alle applicazioni, al sistema operativo e alle periferiche in uso compatibili con i.LINK. Per ulteriori informazioni, fare riferimento al manuale fornito con il software.
- ❑ Prima di collegare al computer periferiche compatibili con i.LINK (ad esempio, un'unità disco rigido, un'unità CD-RW e così via), verificarne le condizioni di funzionamento e la compatibilità con il sistema operativo.
- ❑ La porta i.LINK viene disattivata se si seleziona l'opzione che disattiva la porta i.LINK mediante la **Peripheral Device & Storage Media Restriction Setting Utility** o l'alimentazione della porta i.LINK nella scheda **VAIO Power Management** della finestra **Opzioni di risparmio energia**.

Collegamento di una videocamera digitale

Per collegare una videocamera digitale

Inserire un'estremità di un cavo i.LINK (1) (non in dotazione) nella porta i.LINK (2) sul computer e l'altra estremità nella porta DV In/Out (3) della videocamera digitale.

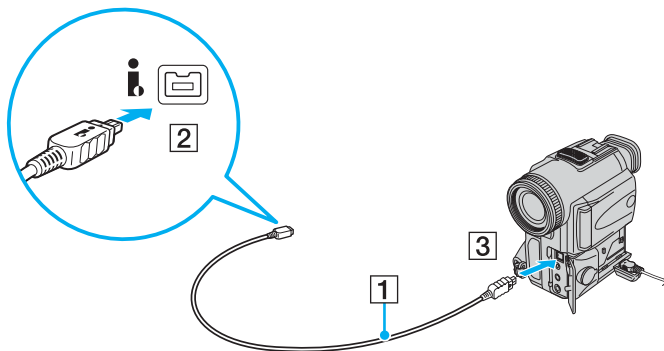

Nelle videocamere digitali Sony, le porte **DV Out**, **DV In/Out** o **i.LINK** sono compatibili con i.LINK.

La videocamera digitale Sony mostrata sopra è solo a scopo illustrativo; la videocamera digitale di cui si dispone potrebbe richiedere un tipo di collegamento diverso.

Non è possibile accedere alle immagini memorizzate in un supporto Memory Stick se si utilizza una connessione i.LINK.

Collegamento a una rete (LAN)

È possibile collegare il computer a reti di tipo 1000BASE-T/100BASE-TX/10BASE-T con un cavo di rete Ethernet. Collegare un'estremità di un cavo di rete (non in dotazione) alla porta di rete (Ethernet) del computer e l'altra estremità alla rete. Per ulteriori informazioni sulle impostazioni e sulle periferiche richieste per il collegamento alla rete, rivolgersi al proprio amministratore di rete.

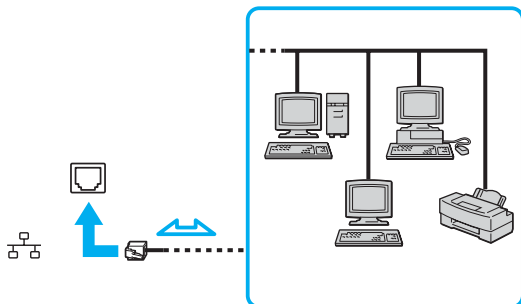

Il computer può essere collegato alla rete con le impostazioni predefinite.

Se il computer è collegato alla docking station opzionale, è necessario selezionare la porta di rete (Ethernet) da utilizzare. Seguire le istruzioni visualizzate.

! Non è possibile collegare linee telefoniche al connettore della rete (LAN) sul computer. Collegando il connettore della rete (LAN) alle linee telefoniche citate in seguito, l'elevata corrente sul connettore potrebbe provocare guasti, surriscaldamento o incendio.

- Linee domestiche (altoparlante intercom) o telefono ad uso commerciale (telefono commerciale a più linee)
- Linea telefonica normale
- PBX (private branch exchange) (centralino privato per telefoni in derivazione)

Non inserire il cavo telefonico nella porta di rete.

Personalizzazione del computer VAIO

Nella seguente sezione viene descritto brevemente come modificare le impostazioni principali del computer VAIO. Verrà inoltre spiegato come utilizzare e personalizzare l'aspetto del software e delle utility Sony e così via.

- ❑ **Impostazione della password** ([pagina 105](#))
- ❑ **Uso dell'autenticazione tramite impronta digitale** ([pagina 112](#))
- ❑ **Uso di Trusted Platform Module (TPM)** ([pagina 120](#))
- ❑ **Preparazione all'uso del computer con VAIO Control Center** ([pagina 127](#))
- ❑ **Utilizzo del VAIO Status Monitor** ([pagina 128](#))
- ❑ **Uso delle modalità di risparmio energia** ([pagina 129](#))
- ❑ **Gestione dell'alimentazione con VAIO Power Management** ([pagina 134](#))
- ❑ **Modifica dell'impostazione delle prestazioni** ([pagina 137](#))
- ❑ **Protezione dei dati dall'uso non autorizzato** ([pagina 138](#))
- ❑ **Configurazione del modem** ([pagina 140](#))
- ❑ **Protezione del disco rigido** ([pagina 142](#))

Impostazione della password

Oltre alla password di Windows, è possibile utilizzare una delle funzioni del BIOS per impostare una password di accensione per proteggere il computer.

Una volta impostata la password di accensione, verrà chiesta l'immissione della stessa dopo la visualizzazione del logo VAIO per avviare il computer. La password di accensione consente di proteggere il computer da accessi non autorizzati.

Aggiunta della password di accensione

La password di accensione consente di proteggere il computer da accessi non autorizzati.

Vi sono due tipi di password di accensione: machine password (password macchina) e user password (password utente). La password macchina consente agli utenti con diritti di amministratore sul computer di modificare le opzioni di configurazione dalla schermata di configurazione del BIOS e di avviare il computer. La password utente consente agli altri utenti standard di effettuare alcune modifiche alle opzioni di configurazione del BIOS e di avviare il computer. Per impostare la password utente è prima necessario impostare la password macchina.



Una volta impostata la password di accensione, non è possibile avviare il computer senza immettere la password. Prestare attenzione a non dimenticare la password. Scrivere la password e conservarla in un luogo sicuro e non accessibile ad altre persone.

Se la password viene dimenticata ed è necessario rivolgersi all'assistenza per reimpostarla, verrà applicata una tariffa per l'operazione e potrebbe essere necessario inviare il computer a un centro assistenza.



Se il computer è dotato del sensore impronta digitale e si è impostato la password di accensione unitamente all'autenticazione mediante impronta digitale, è possibile procedere al riconoscimento dell'impronta digitale anziché inserire la password all'accensione del computer. Per ulteriori informazioni, fare riferimento alla sezione **Uso dell'autenticazione tramite impronta digitale** ([pagina 112](#)).

Per aggiungere la password di accensione (password macchina)

- 1 Accendere il computer.
- 2 Premere il tasto **F2** quando viene visualizzato il logo VAIO.
Viene visualizzata la schermata di configurazione del BIOS. Se questo non avviene, riavviare il computer e premere diverse volte il tasto **F2** quando viene visualizzato il logo VAIO.
- 3 Premere il tasto **←** o **→** per selezionare **Security** e visualizzare la scheda **Security**, selezionare **Set Machine Password** e quindi premere il tasto **Enter**.
- 4 Immettere due volte la password nell'apposita schermata e premere **Enter**.
La password può contenere un massimo di 32 caratteri alfanumerici (inclusi gli spazi).
- 5 Selezionare **Password when Power On** nella scheda **Security**.
Premere la barra spaziatrice per cambiare l'impostazione da **Disabled** a **Enabled**.
- 6 Premere il tasto **←** o **→** per selezionare **Exit**, quindi selezionare **Exit Setup** e premere il tasto **Enter**.
Alla richiesta di conferma, premere il tasto **Enter**.

Per aggiungere la password di accensione (password utente)

! Assicurarsi di impostare la password macchina prima di impostare la password utente.

- 1 Accendere il computer.
- 2 Premere il tasto **F2** quando viene visualizzato il logo VAIO.
Viene visualizzata la schermata di configurazione del BIOS. Se questo non avviene, riavviare il computer e premere diverse volte il tasto **F2** quando viene visualizzato il logo VAIO.
- 3 Immettere la password macchina, quindi premere **Enter**.
- 4 Premere il tasto **←** o **→** per selezionare **Security** e visualizzare la scheda **Security**, selezionare **Set User Password** e quindi premere il tasto **Enter**.
- 5 Immettere due volte la password nell'apposita schermata e premere **Enter**.
La password può contenere un massimo di 32 caratteri alfanumerici (inclusi gli spazi).
- 6 Premere il tasto **←** o **→** per selezionare **Exit**, quindi selezionare **Exit Setup** e premere il tasto **Enter**.
Alla richiesta di conferma, premere il tasto **Enter**.

Modifica/rimozione della password di accensione

Per modificare o rimuovere la password di accensione (password macchina)

- 1 Accendere il computer.
- 2 Premere il tasto **F2** quando viene visualizzato il logo VAIO.
Viene visualizzata la schermata di configurazione del BIOS. Se questo non avviene, riavviare il computer e premere diverse volte il tasto **F2** quando viene visualizzato il logo VAIO.
- 3 Immettere la password macchina, quindi premere **Enter**.
- 4 Premere il tasto **←** o **→** per selezionare **Security** e visualizzare la scheda **Security**, selezionare **Set Machine Password** e quindi premere il tasto **Enter**.
- 5 Nell'apposita schermata, immettere una volta la password corrente e due volte la nuova password, quindi premere **Enter**.
Per rimuovere la password, non immettere alcun valore in **Enter New Password** e in **Confirm New Password** e premere il tasto **Enter**.
- 6 Premere il tasto **←** o **→** per selezionare **Exit**, quindi selezionare **Exit Setup** e premere il tasto **Enter**.
Alla richiesta di conferma, premere il tasto **Enter**.

Per modificare o rimuovere la password di accensione (password utente)

- 1 Accendere il computer.
- 2 Premere il tasto **F2** quando viene visualizzato il logo VAIO.
Viene visualizzata la schermata di configurazione del BIOS. Se questo non avviene, riavviare il computer e premere diverse volte il tasto **F2** quando viene visualizzato il logo VAIO.
- 3 Immettere la password utente, quindi premere **Enter**.
- 4 Premere il tasto **←** o **→** per selezionare **Security** e visualizzare la scheda **Security**, selezionare **Set User Password** e quindi premere il tasto **Enter**.
- 5 Nell'apposita schermata, immettere una volta la password corrente e due volte la nuova password, quindi premere **Enter**.
Per rimuovere la password, non immettere alcun valore in **Enter New Password** e in **Confirm New Password** e premere il tasto **Enter**.
- 6 Premere il tasto **←** o **→** per selezionare **Exit**, quindi selezionare **Exit Setup** e premere il tasto **Enter**.
Alla richiesta di conferma, premere il tasto **Enter**.

Aggiunta della password di Windows

La password di Windows è particolarmente utile quando il computer è condiviso fra più utenti. L'impostazione della password di Windows consente di proteggere il proprio account utente da accessi non autorizzati.

L'immissione della password di Windows viene richiesta dopo avere selezionato il relativo account utente.



Prestare attenzione a non dimenticare la password. Scrivere la password e conservarla in un luogo sicuro e non accessibile ad altre persone.



Se è stata impostata la password di Windows insieme alla funzione di autenticazione tramite impronta digitale, è possibile sostituire quest'ultima alla password all'accensione del computer. Per ulteriori informazioni, fare riferimento alla sezione **Uso dell'autenticazione tramite impronta digitale** ([pagina 112](#)).

Per aggiungere la password di Windows

- 1 Fare clic su **Start**, quindi su **Pannello di controllo**.
- 2 Fare clic su **Account utente e protezione per la famiglia** o su **Account utente**.
- 3 Fare clic su **Account utente**.
- 4 Fare clic su **Crea una password per l'account** in **Modifica dell'account utente**.
- 5 Nei campi **Nuova password** e **Conferma nuova password**, immettere la password per il proprio account.
- 6 Fare clic su **Crea password**.



Per maggiori informazioni sulla password di Windows, vedere **Guida e supporto tecnico di Windows**.

Modifica/rimozione della password di Windows

Per modificare la password di Windows

- 1 Fare clic su **Start**, quindi su **Pannello di controllo**.
- 2 Fare clic su **Account utente e protezione per la famiglia** o su **Account utente**.
- 3 Fare clic su **Account utente**.
- 4 Fare clic su **Cambia password**.
- 5 Nel campo **Password corrente** immettere la propria password corrente.
- 6 Nei campi **Nuova password** e **Conferma nuova password**, immettere una nuova password.
- 7 Fare clic su **Cambia password**.

Per rimuovere la password di Windows

- 1 Fare clic su **Start**, quindi su **Pannello di controllo**.
- 2 Fare clic su **Account utente e protezione per la famiglia** o su **Account utente**.
- 3 Fare clic su **Account utente**.
- 4 Fare clic su **Rimuovi password**.
- 5 Nel campo **Password corrente** immettere la password corrente che si desidera rimuovere.
- 6 Fare clic su **Rimuovi password**.

Uso dell'autenticazione tramite impronta digitale

Il proprio computer potrebbe essere dotato di un sensore di impronte digitali per fornire all'utente ulteriori funzionalità. Il sensore del lettore di impronte digitali è una piccola barra orizzontale che si trova tra i tasti sinistro e destro del touchpad e d'ora in avanti verrà chiamato sensore impronta digitale.

Per verificare se il proprio modello è dotato del sensore impronta digitale, fare riferimento alle **Specifiche** in linea.

Una volta memorizzate le proprie impronte digitali, la funzionalità di autenticazione tramite impronta digitale consente le operazioni descritte di seguito.

- Metodo alternativo all'immissione della password
 - Accesso a Windows ([pagina 117](#))

Se le impronte digitali sono registrate per il proprio account utente, si potrà utilizzare l'autenticazione dell'impronta digitale al posto dell'immissione della password quando si esegue l'accesso a Windows.
 - Funzionalità Power-on Security ([pagina 117](#))

Se è stata impostata la password di accensione ([pagina 105](#)), è possibile utilizzare l'autenticazione mediante impronta digitale anziché inserire la password all'accensione del computer.
- Password bank per l'accesso rapido ai siti Web ([pagina 118](#))

È possibile utilizzare l'autenticazione mediante impronta digitale per l'inserimento delle informazioni richieste per l'accesso ai siti Web protetti da password (account utente, password, ecc.).
- Funzione File Safe per crittografare/decrittografare i dati ([pagina 118](#))

Con la funzione File Safe, è possibile crittografare file e cartelle per creare un archivio crittografato. Per decrittografare o per accedere a tali archivi, è possibile usare l'autenticazione mediante impronta digitale o inserire la password specificata per la crittografia.
- Funzione di avvio applicazione per l'accesso rapido alle applicazioni ([pagina 118](#))

Dopo avere assegnato un'applicazione all'impronta, è possibile avviare tale applicazione appoggiando il dito sul sensore impronta digitale.

Precauzioni nell'uso dell'autenticazione tramite impronta digitale

- ❑ La tecnologia di autenticazione tramite impronta digitale non assicura l'autenticazione dell'utente o la protezione completa dei dati e dell'hardware.
Sony non si assume alcuna responsabilità per problemi e danni derivanti dall'uso o dall'impossibilità di utilizzo del sensore impronta digitale.
- ❑ Il tasso di riconoscimento dell'impronta digitale dipende dalle condizioni operative e varia anche da individuo a individuo.
- ❑ Accertarsi di effettuare una copia di backup dei dati memorizzati sulla memoria flash integrata o sull'unità disco rigido*, specialmente quelli negli archivi crittografati creati con la funzione File Safe prima di inviare il computer in riparazione.
Sony non si assume alcuna responsabilità per perdite o modifiche dei dati che potrebbero essersi verificate durante la riparazione.
- ❑ Nel caso in cui la memoria flash integrata o il disco rigido* debba essere inizializzato, ad esempio dopo una riparazione, i modelli di impronte digitali andranno persi. Sarà necessario registrarli nuovamente.
- ❑ La manutenzione e la gestione dei dati relativi all'autenticazione tramite impronta digitale devono essere effettuate a proprio rischio.
Sony non si assume alcuna responsabilità per difetti derivanti dalla manutenzione e della gestione dei dati.
- ❑ Prima di cedere o trasferire il proprio computer a una terza persona, si consiglia vivamente di cancellare i dati relativi alle impronte digitali registrati nel sensore impronta digitale dopo aver cancellato i dati memorizzati sull'unità disco rigido. Per la procedura dettagliata, fare riferimento alla sezione **Cancellazione delle impronte digitali registrate** (pagina 119).

* Il computer è dotato di una memoria flash integrata e/o di un'unità disco rigido, in base al modello acquistato. Vedere le **Specifiche** in linea per individuare quale periferica di memorizzazione è installata.

Registrazione di un'impronta digitale

Per utilizzare la funzione di autenticazione tramite impronta digitale è necessario registrare sul computer le proprie impronte digitali.



Impostare la password di Windows sul computer prima di eseguire la registrazione. Per istruzioni dettagliate, fare riferimento alla sezione **Aggiunta della password di Windows (pagina 110)**.

Per registrare un'impronta digitale

! Possono essere registrate fino a 10 impronte digitali per ciascun utente e 21 impronte digitali totali per consentire l'accesso al sistema utilizzando la funzione Power-on Security. È inoltre possibile selezionare il dito che si desidera usare per la funzione Power-on Security in un momento successivo.

- 1 Fare clic su **Start, Tutti i programmi, Protector Suite QL e Control Center**. Viene visualizzata la finestra **Control Center delle impronte digitali** (Fingerprint Control Center).
- 2 Fare clic su **Impronte digitali** (Fingerprints) e su **Inizializzare** (Initialize).
- 3 Seguire le istruzioni visualizzate.



Per una descrizione dettagliata, fare clic sulla **Guida** (Help) al punto 2.

Nel caso la registrazione di un'impronta digitale non abbia esito positivo, riprovare attenendosi alla seguente procedura.

- 1 Posizionare l'ultima falange del dito sul sensore impronta digitale (1).

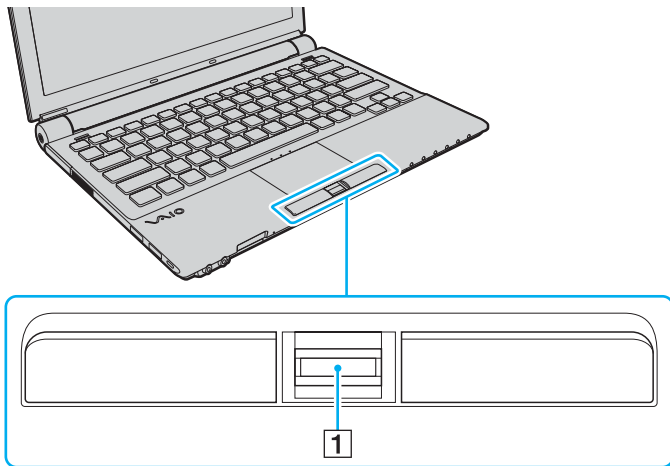

2 Strisciare il dito perpendicolarmente sul sensore impronta digitale.

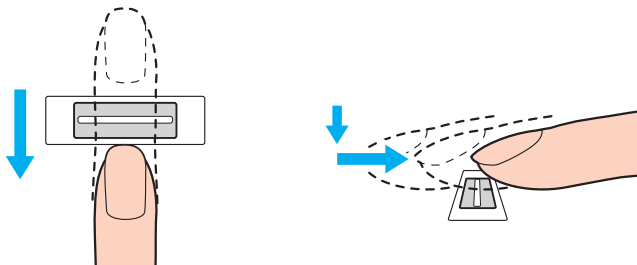

! Posizionare la punta del dito in posizione piatta al centro del sensore impronta digitale.

Eseguire la scansione dell'impronta digitale dall'ultima falange del dito fino alla punta dello stesso.

Tenere il dito a contatto con il sensore impronta digitale mentre si esegue l'operazione.

La registrazione dell'impronta digitale potrebbe non riuscire se si muove il dito troppo velocemente o troppo lentamente. Attendere circa un secondo che il sensore impronta digitale esegua la scansione.

Potrebbe non essere possibile registrare e/o riconoscere le impronte digitali se la pelle delle dita è sporca, secca o bagnata o se presenta grinze, ferite, ecc.

Registrare più di un'impronta digitale, nell'eventualità in cui il riconoscimento dell'impronta digitale risulti impossibile.

Possono essere registrate fino a 10 impronte digitali per persona. Si noti che possono essere registrate fino a 21 impronte digitali per consentire l'accesso al sistema utilizzando la funzione Power-on Security.

Pulire le dita e il sensore impronta digitale prima del riconoscimento per garantire prestazioni ottimali.

Accesso al sistema

Per utilizzare la funzionalità di autenticazione tramite impronta digitale al posto della password per effettuare l'accesso al sistema è necessario impostare le password di accensione e di Windows e configurare il computer per l'autenticazione tramite impronta digitale.

Per impostare le password di accensione e di Windows, fare riferimento alla sezione **Impostazione della password (pagina 105)**.

Accesso a Windows

Se è stata impostata la password di Windows, è possibile utilizzare l'autenticazione mediante impronta digitale anziché la password di Windows. Per accedere a Windows, strisciare il dito del quale è stata registrata l'impronta digitale sul sensore impronta digitale quando viene visualizzata la schermata di accesso di Windows.

Per informazioni dettagliate sull'accesso a Windows, fare clic su **Start, Tutti i programmi, Protector Suite QL** e su **Guida (Help)** per consultare la guida in linea.

Funzionalità Power-on Security

Se è stata impostata la password di accensione ([pagina 105](#)), è possibile utilizzare l'autenticazione mediante impronta digitale anziché inserire la password all'accensione del computer.

Per informazioni dettagliate sulla funzione Power-on Security, fare clic su **Start, Tutti i programmi, Protector Suite QL** e su **Guida (Help)** per consultare la guida in linea.

Uso della Password Bank

Una volta che le informazioni utente (account utente, password, ecc.) per i siti Web sono state memorizzate nella Password bank, è possibile utilizzare l'autenticazione tramite impronta digitale per l'immissione delle informazioni richieste per l'accesso a siti Web protetti da password.

Per informazioni dettagliate sull'utilizzo della Password Bank, fare clic su **Start, Tutti i programmi, Protector Suite QL** e su **Guida** (Help) per consultare la guida in linea.

! Potrebbe non essere possibile utilizzare la funzione Password bank, in base al sito Web al quale si vuole accedere.

Uso della funzione File Safe

Con la funzione File Safe, è possibile creare un archivio crittografato comprendente un file e/o una cartella per la protezione da accessi non autorizzati. L'archivio crittografato può essere decrittografato o sbloccato per consentire l'accesso al file o alla cartella strisciando il proprio dito sul sensore impronta digitale o inserendo la password di backup definita per la crittografia.

Per informazioni dettagliate sull'utilizzo della funzione File Safe, fare clic su **Start, Tutti i programmi, Protector Suite QL** e su **Guida** (Help) per consultare la guida in linea.

Uso della funzione di avvio applicazione

La funzione di avvio applicazione consente di avviare tramite l'impronta digitale registrata l'applicazione preferita (file eseguibile) che è stata assegnata a una delle dita. Dopo avere assegnato un'applicazione all'impronta, è possibile avviare tale applicazione appoggiando il dito sul sensore impronta digitale.

Per informazioni dettagliate sull'utilizzo della funzione di avvio applicazioni, fare clic su **Start, Tutti i programmi, Protector Suite QL** e su **Guida** (Help) per consultare la guida in linea.

Utilizzo dell'autenticazione tramite impronta digitale con TPM

Con la funzione crittografia dati TPM, l'uso dell'autenticazione tramite impronta digitale può incrementare la sicurezza del computer. Per istruzioni su come usare la funzione TPM, consultare la sezione **Uso di Trusted Platform Module (TPM)** (pagina 120).

Per utilizzare l'autenticazione tramite impronta digitale con la funzione TPM, il computer deve essere dotato sia di un sensore impronta digitale che del TPM. Per verificare se il proprio modello è dotato di questi componenti, fare riferimento alle **Specifiche** in linea.

Per informazioni dettagliate sull'utilizzo dell'autenticazione tramite impronta digitale con TPM, fare clic su **Start, Tutti i programmi, Protector Suite QL** e su **Guida** (Help) per consultare la guida in linea.

Cancellazione delle impronte digitali registrate

Prima di cedere o trasferire il proprio computer a una terza persona, si consiglia vivamente di cancellare i dati relativi alle impronte digitali registrati nel sensore impronta digitale dopo aver cancellato i dati memorizzati nella memoria flash integrata o sull'unità disco rigido*.

Per cancellare le impronte digitali registrate

- 1 Accendere il computer.
- 2 Premere il tasto **F2** quando viene visualizzato il logo VAIO.
Viene visualizzata la schermata di configurazione del BIOS. Se questo non avviene, riavviare il computer e premere diverse volte il tasto **F2** quando viene visualizzato il logo VAIO.
- 3 Premere il tasto **←** o **→** per selezionare **Security** e visualizzare la scheda **Security**.
- 4 Premere il tasto **↓** per selezionare **Clear Fingerprint Data**, quindi premere il tasto **Enter**.
I dati relativi alle impronte digitali registrati sul sensore impronta digitale vengono automaticamente cancellati al riavvio del sistema.

Uso di Trusted Platform Module (TPM)

Il Trusted Platform Module (TPM), integrato in alcuni modelli, fornisce al computer delle funzioni di sicurezza di base. In combinazione con il TPM, è possibile crittografare e decrittografare i dati per aumentare la sicurezza del computer contro accessi non autorizzati.

I TPM sono definiti da Trusted Computing Group (TCG) e vengono anche denominati chip di sicurezza.

Per verificare se il TPM è disponibile nel proprio modello, vedere le **Specifiche** in linea.

Precauzioni relative all'uso di TPM

- ❑ Anche se il computer è dotato delle più recenti funzioni di sicurezza TPM, queste funzioni non assicurano la protezione completa dei propri dati e dell'hardware. Sony non si assume alcuna responsabilità per problemi e danni derivanti dall'uso delle funzioni da parte dell'utente.
- ❑ Dopo aver installato Infineon TPM Professional Package, è necessario impostare alcune password per TPM sul computer. Senza queste password, non si potrà ripristinare alcun dato protetto con TPM. Accertarsi di annotare le password e di tenerle in un luogo sicuro e non accessibile ad altre persone.
- ❑ Accertarsi di effettuare copie di backup del file di archivio di ripristino di emergenza, del file token di ripristino di emergenza, del file token di ripristino password e del file segreto personale più recenti e di memorizzare tali copie in un luogo sicuro e non accessibile ad altre persone prima di inviare il computer in riparazione. I dati memorizzati nel TPM, integrato nella scheda madre, potrebbero andare persi o essere danneggiati durante la riparazione.
- ❑ Durante la riparazione il TPM potrebbe essere sostituito anche se non vi sono problemi con i moduli. In tal caso, utilizzare le copie di backup del file di archivio di ripristino di emergenza, del file token di ripristino di emergenza, del file token di ripristino password e del file segreto personale per ripristinare la configurazione TPM.
- ❑ Accertarsi di effettuare una copia di backup dei dati memorizzati nell'unità disco rigido prima di inviare il computer per la riparazione. L'unità disco rigido potrebbe essere inizializzata e restituita dopo il lavoro di riparazione e, in tal caso, non si potranno ripristinare i dati sul disco rigido utilizzando le copie di backup del file di archivio di ripristino di emergenza, del file token di ripristino di emergenza, del file token di ripristino password e del file segreto personale.

- ❑ Assicurarsi di configurare le operazioni di backup automatiche una volta eseguita la procedura guidata di inizializzazione del TPM. Se la finestra contenente la casella di controllo **Run automatic backup now** (Esegui backup automatico ora) viene visualizzata al termine della configurazione, selezionare la casella di controllo e aggiornare i file di backup. Il processo di ripristino con i file di backup potrebbe non riuscire se non si impostano le operazioni di backup automatico.
- ❑ La manutenzione e la gestione dei dati protetti con TPM devono essere effettuate a rischio dell'utente. Sony non si assume alcuna responsabilità per difetti derivanti dalla manutenzione e della gestione dei dati.

Avviso importante

- ❑ Non crittografare i file contenenti le chiavi usate per la crittografia e le cartelle che contengono tali file. Se si crittografano tramite Encrypting File System (EFS) i file nelle cartelle contenenti le chiavi utente di base e altre, non sarà possibile avviare correttamente il software TPM né decrittografare i dati crittografati nei seguenti casi:
 - ❑ Il software TPM è stato installato.
 - ❑ La piattaforma è stata inizializzata.
 - ❑ La funzionalità EFS è stata abilitata nel processo di inizializzazione utente.

Con le impostazioni predefinite, ai file nelle cartelle riportate di seguito non sarà possibile applicare la crittografia in quanto contengono attributi di sistema.

Non modificare gli attributi di sistema dei file nella cartelle riportate di seguito.



Per impostazione predefinita, le seguenti cartelle non sono visibili.

- ❑ Cartelle contenenti chiavi utente di base e altre
 - C:\<username>\All Users\Infineon\TPM Software 2.0\BackupData
 - C:\<username>\All Users\Infineon\TPM Software 2.0\PlatformKeyData
 - C:\<username>\All Users\Infineon\TPM Software 2.0\RestoreData
 - (C:\<username>\All Users is a shortcut to C:\ProgramData.)
 - C:\<username>\<account>\AppData\Roaming\Infineon\TPM Software 2.0\UserKeyData

- ❑ Non crittografare i seguenti file di archivio, backup o token. Non sarà possibile ripristinarli nel caso vengano per errore crittografati.
Sony non si assume alcuna responsabilità per problemi e danni verificatisi nel caso in cui, per disattenzione, vengano crittografati i seguenti file e le cartelle che li contengono.
- ❑ File backup automatico
Nome predefinito del file: SPSystemBackup.xml
Percorso predefinito: Nessuno (fare clic su **Browse** (Sfogliare) per visualizzare la finestra <userfolder>\Documents\Security Platform).
- ❑ Cartella di archiviazione per i dati dei backup automatici
Nome predefinito del file: SPSystemBackup
La cartella viene creata come cartella secondaria del file SPSystemBackup.xml.
- ❑ File token per decrittografare
Nome predefinito del file: SPEmRecToken.xml
Percorso predefinito: Supporto rimovibile (FD, memoria USB, ecc.)
- ❑ File backup chiave e certificato
Nome predefinito del file: SpBackupArchive.xml
Percorso predefinito: Nessuno (fare clic su **Browse** (Sfogliare) per visualizzare la finestra <userfolder>\Documents\Security Platform).
- ❑ File backup PSD
Nome predefinito del file: SpPSDBackup.fsb
Percorso predefinito: Nessuno (fare clic su **Browse** (Sfogliare) per visualizzare la finestra <userfolder>\Documents\Security Platform).

- ❑ Non crittografare i seguenti file di ripristino password o file segreti. Non sarà possibile ripristinare la password nel caso in cui vengano per errore crittografati.
Sony non si assume alcuna responsabilità per problemi e danni verificatisi nel caso in cui, per disattenzione, vengano crittografati i seguenti file e le cartelle che li contengono.
- ❑ File token reimpostazione password
Nome predefinito del file: SPPwdResetToken.xml
Percorso predefinito: Supporto rimovibile (FD, memoria USB, ecc.)
- ❑ File segreto reimpostazione password
Nome predefinito del file: SPPwdResetSecret.xml
Percorso predefinito: Supporto rimovibile (FD, memoria USB, ecc.)

Configurazione di TPM

Per utilizzare il TPM integrato, è necessario:

- 1 Abilitare il TPM nella schermata di impostazione del BIOS.
- 2 Installare Infineon TPM Professional Package.
- 3 Inizializzare e configurare il TPM.

Per attivare la funzione TPM nella schermata di impostazione del BIOS

- 1 Accendere il computer.
- 2 Premere il tasto **F2** quando viene visualizzato il logo VAIO.
Viene visualizzata la schermata di configurazione del BIOS. Se questo non avviene, riavviare il computer e premere diverse volte il tasto **F2** quando viene visualizzato il logo VAIO.
- 3 Premere il tasto **←** o **→** per selezionare **TPM State**, quindi selezionare **Enabled** e infine **Change TPM State**.
- 4 Premere il tasto **←** o **→** per selezionare **Exit**, quindi selezionare **Exit Setup** e premere il tasto **Enter**.
- 5 Al riavvio del sistema, fare clic su **Execute** nella finestra **Physical Presence Operations** (Operazioni che richiedono la presenza fisica).

! Prima di abilitare il TPM, accertarsi di impostare la password di accensione per proteggere il computer da modifiche non autorizzate alla configurazione TPM.

Se il TPM è attivato, la visualizzazione del logo VAIO richiederà tempi più lunghi a causa dell'esecuzione dei controlli di protezione all'avvio del computer.



È inoltre possibile disabilitare il TPM e cancellare la relativa configurazione nella schermata di impostazione del BIOS. Notare che non sarà possibile accedere ad alcun dato protetto con TPM se si cancella la proprietà del TPM. Prima di cancellare la configurazione del TPM, accertarsi di eseguire delle copie di backup dei dati protetti tramite TPM.

Per installare Infineon TPM Professional Package

Leggere il file Readme.txt che si trova nella cartella **C:\Infineon\Readme**. Quindi fare doppio clic su **C:\Infineon\setup.exe** per installare il programma.

Per installare questo programma è necessario disporre dei diritti di amministratore del computer.

! Durante l'installazione di Infineon TPM Professional Package, è necessario impostare alcune password. Senza queste password, non si potrà ripristinare alcun dato protetto con TPM o file di backup. Accertarsi di annotare le password e di tenerle in un luogo sicuro e non accessibile ad altre persone.

Per inizializzare e configurare il TPM

Vedere la documentazione in linea per informazioni dettagliate. Per aprire la documentazione, fare clic su **Start, Tutti i programmi, Infineon Security Platform Solution**, quindi fare clic su **Guida** (Help).

! La manutenzione e la gestione dei dati protetti con TPM devono essere effettuate a rischio dell'utente. Sony non si assume alcuna responsabilità per difetti derivanti dalla manutenzione e della gestione dei dati.

Preparazione all'uso del computer con VAIO Control Center

L'utility **VAIO Control Center** consente di consultare le informazioni sul sistema per specificare le preferenze per il funzionamento del sistema.

Per utilizzare VAIO Control Center

- 1** Fare clic su **Start, Tutti i programmi e VAIO Control Center**.
Viene visualizzata la finestra **VAIO Control Center**.
- 2** Selezionare la funzione di controllo desiderata e modificare le impostazioni.
- 3** Al termine, fare clic su **OK**.
L'impostazione della voce selezionata è stata modificata.



Per ulteriori informazioni su ciascuna opzione, fare clic su **Guida in linea** (Help) nella finestra **VAIO Control Center** per visualizzare il file della guida.

Alcune delle funzioni di controllo non saranno visibili se **VAIO Control Center** viene aperto da un utente standard.

Utilizzo del VAIO Status Monitor

L'utility **VAIO Status Monitor** consente di verificare varie impostazioni, quali quelle di risparmio energia, di sicurezza e l'utilizzo corrente delle periferiche nella finestra **VAIO Status Monitor**.

Per visualizzare la finestra VAIO Status Monitor

- 1 Fare clic su **Start**, **Tutti i programmi** e **VAIO Status Monitor**.

Viene visualizzata la finestra **VAIO Status Monitor**.



È possibile modificare le impostazioni per certe voci nella finestra **VAIO Status Monitor**. Per modificare le impostazioni, selezionare la voce desiderata e premere **Settings**.

Uso delle modalità di risparmio energia

Quando il computer è alimentato a batteria, può essere utile attivare una modalità di risparmio energia per limitare il consumo della batteria. Oltre alla modalità di funzionamento normale, in cui è consentito disattivare periferiche specifiche, il computer dispone di due modalità di risparmio energetico: Standby e Sospensione. Se si utilizza l'alimentazione della batteria, tenere presente che la modalità Sospensione viene attivata automaticamente se la carica della batteria si riduce, indipendentemente dall'impostazione di gestione dell'alimentazione selezionata.



Se il livello della batteria è inferiore al 10%, collegare l'adattatore CA per ricaricarla o spegnere il computer e installare una batteria completamente carica.

Uso della modalità normale

È la condizione di funzionamento normale del computer. La spia verde di alimentazione è accesa. Per risparmiare energia quando non si lavora al computer, è possibile disattivare una periferica specifica, ad esempio lo schermo LCD o l'unità disco rigido.



In modalità normale è possibile modificare la configurazione della memoria. Consultare la sezione **Modifica dell'impostazione delle prestazioni** ([pagina 137](#)).

Uso della modalità Standby

In modalità sospensione, lo schermo LCD viene spento e le periferiche di memorizzazione e la CPU vengono impostati su una modalità a basso consumo energetico. In questa modalità la spia di alimentazione gialla lampeggia.

! Se il computer non viene utilizzato per un lungo periodo di tempo mentre è scollegato dall'alimentazione CA, attivare la modalità Sospensione o spegnerlo.

Per attivare la modalità Standby

Fare clic su **Start**, sulla freccia accanto al tasto **Blocca** quindi su **Standby**.

Per tornare alla modalità normale

Premere un tasto qualsiasi.

! Se si tiene premuto il pulsante di alimentazione per più di quattro secondi, il computer si spegne automaticamente. Tutti i dati non salvati andranno persi.



Quando il computer si trova in modalità Standby, non è possibile inserire dischi.

La modalità Standby si disattiva più rapidamente della modalità Sospensione.

La modalità Standby consuma più energia della modalità Sospensione.

È possibile utilizzare **VAIO Control Center** per configurare il computer per tornare alla modalità normale quando si apre il coperchio dello schermo LCD. Questa impostazione di ripristino dell'alimentazione andrà persa se si rimuovono sia l'adattatore CA che la batteria. Fare riferimento alla sezione **Preparazione all'uso del computer con VAIO Control Center (pagina 127)**.

! Se la batteria si esaurisce quando il computer è in modalità Standby, tutti i dati non salvati andranno persi e non sarà possibile ripristinare lo stato precedente del sistema. Per evitare la perdita di dati, eseguire salvataggi frequenti.

La modalità Standby si attiva quando il computer non viene utilizzato per un certo periodo di tempo. Per cambiare tale situazione, è possibile modificare le impostazioni della modalità Standby.

Per modificare le impostazioni della modalità Standby

- 1 Fare clic col pulsante destro del mouse sull'icona relativa allo stato di alimentazione nella barra delle applicazioni e selezionare **Opzioni risparmio energia**.
- 2 Fare clic su **Modifica impostazioni combinazione** all'interno della combinazione di risparmio energia corrente.
- 3 Modificare il tempo di inattività richiesto per l'attivazione della modalità Standby e fare clic su **Salva modifiche**.

Uso della modalità Sospensione

In modalità Sospensione, lo stato del sistema viene salvato sul disco rigido principale* e l'alimentazione viene interrotta. Anche quando la batteria si esaurisce, nessun dato viene perso. Quando il computer è in questa modalità, la spia di alimentazione è spenta.

* Il computer è dotato di una memoria flash integrata o di un'unità disco rigido come dispositivo di memorizzazione primario, in base al modello acquistato. Vedere le **Specifiche** in linea per individuare quale periferica di memorizzazione è installata.

Per attivare la modalità Sospensione

Premere i tasti **Fn+F12**.

Il computer entra in modalità Sospensione.

In alternativa, fare clic su **Start**, quindi selezionare la freccia accanto al tasto **Blocca**, quindi fare clic su **Sospensione** per portare il computer in modalità Sospensione.

Per tornare alla modalità normale

Premere il tasto di alimentazione.

Viene ripristinata la condizione normale del computer.

! Se si tiene premuto il pulsante di alimentazione per più di quattro secondi, il computer si spegne automaticamente.



Se il computer non viene utilizzato per un lungo periodo di tempo, attivare la modalità Sospensione. Questa modalità di risparmio energia consente di risparmiare il tempo necessario per spegnere il computer o per ripristinarlo.

Quando il computer si trova in modalità Sospensione, non è possibile inserire dischi.

L'attivazione della modalità Sospensione richiede tempi più lunghi rispetto alla modalità Standby.

Per tornare alla modalità normale dalla modalità Sospensione è richiesto un tempo più lungo rispetto alla modalità Standby.

La modalità Sospensione richiede meno energia della modalità Standby.

È possibile utilizzare **VAIO Control Center** per configurare il computer per tornare alla modalità normale quando si apre il coperchio dello schermo LCD. Questa impostazione di ripristino dell'alimentazione andrà persa se si rimuovono sia l'adattatore CA che la batteria. Fare riferimento alla sezione **Preparazione all'uso del computer con VAIO Control Center** ([pagina 127](#)).



Non spostare il computer prima dello spegnimento della spia di alimentazione.

Gestione dell'alimentazione con VAIO Power Management

La gestione del risparmio energia consente di configurare le combinazioni di risparmio energetico, sia con alimentazione CA che a batteria, nonché di regolare il consumo di energia in base alle proprie esigenze.

VAIO Power Management è un software sviluppato esclusivamente per i computer VAIO. Con questa applicazione software è possibile migliorare le funzioni di gestione di risparmio energia di Windows, in modo da ottimizzare le prestazioni del computer e garantire una maggiore durata della batteria. Per ulteriori informazioni su **VAIO Power Management**, vedere il file della guida nel software **VAIO Power Management**.

Attivazione di VAIO Power Management

Quando si avvia il computer, sulla barra delle applicazioni viene visualizzata un'icona relativa allo stato di alimentazione. Questa icona indica il tipo di alimentazione che si sta utilizzando, ad esempio a corrente alternata. Fare clic su questa icona per visualizzare la finestra che indica lo stato dell'alimentazione.

Le funzionalità di **VAIO Power Management** vengono aggiunte a **Proprietà - Opzioni risparmio energia** di Windows.

Per attivare VAIO Power Management

- 1 Fare clic col pulsante destro del mouse sull'icona relativa allo stato di alimentazione nella barra delle applicazioni e selezionare **Opzioni risparmio energia**.
- 2 Fare clic su **Modifica impostazioni combinazione** all'interno della combinazione di risparmio energia corrente.
- 3 Fare clic su **Cambia impostazioni avanzate risparmio energia**. Viene visualizzata la finestra **Opzioni risparmio energia**.
- 4 Selezionare la scheda **VAIO Power Management**.

Per ripristinare le impostazioni predefinite

- 1 Nella scheda **VAIO Power Management** fare clic su **Avanzate** (Advanced). Viene visualizzata la finestra **VAIO Power Management**.
- 2 Seguire le istruzioni visualizzate per modificare le impostazioni.

Attivazione delle combinazioni di risparmio energia di VAIO Power Management

VAIO Power Management fornisce diverse combinazioni di risparmio energia predefinite. Ciascuna combinazione è costituita da un gruppo di impostazioni per il risparmio di energia, concepite per soddisfare vari requisiti, dall'attivazione del massimo risparmio energetico alla completa disattivazione.

Per attivare una combinazione di risparmio energia di VAIO Power Management

- 1 Fare clic col pulsante destro del mouse sull'icona relativa allo stato di alimentazione nella barra delle applicazioni e selezionare **Opzioni risparmio energia**.
- 2 Selezionare una combinazione di risparmio energia.
La combinazione di risparmio energia è stata attivata.

Se necessario, è possibile modificare le impostazioni di risparmio energia avanzate. Procedere come segue:

- 3 Fare clic su **Modifica impostazioni combinazione** all'interno della combinazione di risparmio energia corrente.
- 4 Fare clic su **Cambia impostazioni avanzate risparmio energia**.
- 5 Selezionare la scheda **VAIO Power Management**.
È possibile modificare le voci dell'elenco.

!

Se si è selezionata l'opzione per disabilitare l'alimentazione dell'unità disco ottico, il pulsante di espulsione unità sostitutiva sull'unità disco ottico non funziona. Al suo posto, premere il pulsante di espulsione dell'unità disco.

- 6 Fare clic su **OK**.

VAIO Power Management Viewer

Per avviare VAIO Power Management Viewer

Fare clic  sulla scheda **VAIO Power Management**.

In alternativa, è possibile fare clic su **Start**, quindi selezionare **Tutti i programmi**, **VAIO Control Center** e quindi fare clic su **VAIO Power Management Viewer** per avviare il programma.

Per modificare la combinazione di risparmio energetico

Selezionare la combinazione di risparmio energia desiderata dall'elenco a discesa di **VAIO Power Management Viewer**.

Per visualizzare in VAIO Power Management le prestazioni con la combinazione di risparmio energia modificata

Se sono in esecuzione sia **VAIO Power Management** che **VAIO Power Management Viewer**, **VAIO Power Management Viewer** mostra le prestazioni con la combinazione di risparmio energia modificata con **VAIO Power Management**.



Utilizzare **VAIO Power Management** per impostare o modificare la combinazione di risparmio energia.

Modifica dell'impostazione delle prestazioni

In modalità normale è possibile modificare la configurazione della memoria, che incide sul consumo energetico.

Per modificare l'impostazione delle prestazioni

- 1 Fare clic su **Start, Tutti i programmi** e su **VAIO Control Center**.
Viene visualizzata la finestra **VAIO Control Center**.
- 2 Fare doppio clic su **Risparmio energia** (Power Management) nella scheda **Informazioni di sistema**, quindi fare clic su **Prestazioni** (Performance).
- 3 Selezionare **Bus memoria: 400 MHz\ Priorità assegnata al risparmio energia** (Memory bus: 400 MHz Priority is given to saving power).
Per impostazione predefinita è selezionata l'opzione **Bus memoria: 400 MHz\ Priorità assegnata al risparmio energia** (Memory bus: 400 MHz Priority is given to saving power).
- 4 Fare clic su **OK**.
- 5 Alla richiesta di conferma, fare clic su **Sì**.



Per rendere attiva la modifica è necessario riavviare il computer.

Protezione dei dati dall'uso non autorizzato

Il computer è dotato della **Peripheral Device & Storage Media Restriction Setting Utility** per la protezione dei dati dall'uso non autorizzato. Con questo software è possibile limitare l'utilizzo di periferiche e supporti di memorizzazione esterni, nonché delle porte USB, rendendo l'accesso di tipo sola lettura.

Per selezionare le opzioni, è necessario accedere al computer come utente con i privilegi di amministratore.

Per utilizzare la Peripheral Device & Storage Media Restriction Setting Utility

- 1 Fare clic su **Start, Tutti i programmi e VAIO Control Center**.
Viene visualizzata la finestra **VAIO Control Center**.
- 2 Fare doppio clic su **Security e Peripheral Device & Storage Media Restriction Setting Utility**.
Viene visualizzata la finestra di autenticazione password.



La prima volta che si utilizza la **Peripheral Device & Storage Media Restriction Setting Utility**, è necessario impostare la password per l'autenticazione.

- 3 Inserire la password e fare clic su **OK**.
- 4 Selezionare le opzioni desiderate.



La limitazione delle porte USB a un accesso di tipo sola lettura non si applica a tutte le periferiche esterne collegate alla porta USB del computer. Alcune periferiche, come le unità disco ottico esterne, non sono influenzate da questa impostazione.



Le opzioni selezionate con la **Peripheral Device & Storage Media Restriction Setting Utility** non limitano tutte le funzioni della periferica. Ad esempio, è consentita la lettura dei dati dalla periferica tramite la porta USB.

- 5 Fare clic su **OK**.
- 6 Viene visualizzato un messaggio che richiede di avviare il computer, quindi fare clic su **Sì**.
Le modifiche vengono rese effettive una volta riavviato il computer.

! Le opzioni selezionate possono essere diverse da quelle sulla periferica, in base alle condizioni operative. Se viene visualizzato un messaggio che segnala una incongruenza per le opzioni tra il computer e la periferica quando si riavvia il computer, selezionare nuovamente le opzioni.

Configurazione del modem

Prima di poter utilizzare il modem interno (non tutti i modem sono integrati), oppure ogni volta che si utilizza il modem in viaggio, verificare che il paese della località attiva definito nella finestra **Opzioni modem e telefono** corrisponda al paese da cui si telefona.

Per modificare le impostazioni del paese per il modem

- 1 Fare clic su **Start**, quindi su **Pannello di controllo**.
- 2 Fare clic su **Hardware e suoni**.
- 3 Fare clic su **Opzioni modem e telefono**.
Viene visualizzata la finestra **Informazioni sulla località di chiamata corrente**.
- 4 Inserire le informazioni richieste e fare clic su **OK**.
Viene visualizzata la finestra **Opzioni modem e telefono**.
- 5 Selezionare la propria località nella scheda **Regole di composizione**.
- 6 Fare clic sul tasto **Modifica** per cambiare la configurazione attuale.
Viene visualizzata la finestra **Modifica località**.
Oppure
Fare clic sul pulsante **Nuovo** per configurare il modem.
Viene visualizzata la finestra **Nuova località**.
- 7 Controllare le impostazioni di paese/regione e verificare che corrispondano alla località da cui si telefona.



In alcuni paesi e/o regioni la composizione del numero a impulsi potrebbe non essere supportata.

- 8 Se sono state modificate le impostazioni della località, fare clic su **Applica**, quindi su **OK**.
Viene visualizzata la finestra **Opzioni modem e telefono**.

- 9 Verificare che il modem di cui si dispone sia elencato nella scheda **Modem**.
Se il proprio modem non si trova nell'elenco, fare clic su **Aggiungi** e seguire la procedura guidata.
- 10 Fare clic su **Applica/OK**. Il modem è configurato.

! Prima di applicare le nuove impostazioni del paese, verificare che la linea telefonica sia scollegata dal computer VAIO.

Protezione del disco rigido

Se il computer è dotato di un'unità disco rigido integrata, l'utility **VAIO HDD Protection** è preinstallata per consentire la personalizzazione delle impostazioni dell'unità disco rigido contro il rischio di urti. È possibile selezionare il livello di sensibilità del sensore per gli shock incorporato per impostare il livello di protezione appropriato.

Per verificare se il proprio modello è dotato dell'unità disco rigido, fare riferimento alle **Specifiche** in linea.

! Si noti che la memoria flash non è coperta dalle funzioni dell'utility **VAIO HDD Protection**.

Attivazione di VAIO HDD Protection

Per proteggere il disco rigido da eventuali shock, è necessario attivare innanzitutto **VAIO HDD Protection**.

Per attivare VAIO HDD Protection

- 1 Fare clic su **Start, Tutti i programmi e VAIO Control Center**.
- 2 Fare clic su **Protezione** (Security) nella scheda **Categorie** (Categories), quindi fare doppio clic su **Impostazioni della protezione disco rigido** (Hard Disk Drive Protection Settings).
Viene visualizzata la finestra di configurazione.
- 3 Selezionare la casella di controllo **Attiva la protezione dell'unità disco rigido** (Activate hard disk drive protection).
- 4 Selezionare il livello di sensibilità desiderato.
- 5 Fare clic su **OK**.
Per ulteriori informazioni, fare clic su **Guida in linea** (Help) nella finestra di configurazione per aprire il file della guida.

! **VAIO HDD Protection** è progettato per ridurre al minimo le probabilità di danneggiamento delle unità disco rigido e dei dati dell'utente. Tuttavia non assicura al 100% la protezione dei dati in tutte le circostanze.

La protezione dell'unità disco rigido è disattivata prima dell'avvio di Windows e durante il passaggio alla modalità Sospensione, Standby, Instant mode, durante il ripristino di sistema e all'arresto del sistema.

Aggiornamento del computer VAIO

Il computer VAIO e i moduli di memoria sono dotati di componenti ad alta precisione e di connettori elettronici tecnologicamente avanzati. Al fine di evitare l'annullamento della garanzia durante il periodo di garanzia, si consiglia di:

- Per l'installazione di un nuovo modulo di memoria, è necessario contattare il proprio rivenditore.
- Se non si è mai eseguito l'aggiornamento della memoria sul computer, è necessario richiedere l'assistenza di un esperto.
- Non toccare i connettori né aprire lo sportello dell'alloggiamento dei moduli di memoria.

Per il tipo di modulo e la quantità di memoria installata nel modello acquistato, fare riferimento alle **Specifiche** in linea.

Per richiedere assistenza, contattare VAIO-Link.

Sostituzione della memoria

Se si desidera espandere la funzionalità del computer, è possibile aumentare la memoria sostituendo i moduli di memoria installati. Prima di aggiornare la memoria del computer, leggere le note e le procedure nelle pagine successive.

Note sulla sostituzione dei moduli di memoria

- ❑ La procedura di sostituzione della memoria richiede estrema attenzione. L'installazione non corretta di moduli di memoria può danneggiare il sistema. I danni potrebbero annullare la garanzia del produttore.
- ❑ Utilizzare solo moduli di memoria compatibili con il proprio computer. Se un modulo di memoria non viene rilevato dal computer oppure il funzionamento del sistema operativo Windows diventa instabile, contattare il rivenditore di zona oppure il produttore del modulo di memoria.
- ❑ Le scariche elettrostatiche possono danneggiare i componenti elettronici. Prima di toccare un modulo di memoria, adottare le seguenti precauzioni:
 - ❑ Per eseguire le procedure descritte nel presente documento, si presuppone che l'utente sia a conoscenza della terminologia generale relativa ai personal computer, nonché delle pratiche e delle norme di sicurezza e conformità relative all'utilizzo e alla modifica di apparecchiature elettroniche.
 - ❑ Prima di rimuovere qualsiasi coperchio o pannello dal computer, spegnerlo e scollegarlo dalla fonte di alimentazione, ovvero dalla batteria o dall'adattatore CA, e da qualsiasi mezzo di telecomunicazione, rete o modem. In caso contrario, possono verificarsi lesioni personali o danni all'apparecchiatura.
 - ❑ Le scariche elettrostatiche (ESD) possono danneggiare i moduli di memoria e altri componenti. Installare il modulo di memoria esclusivamente in una postazione di lavoro ESD. Se tale postazione di lavoro non è disponibile, non lavorare in aree con pavimento rivestito di moquette e non utilizzare materiali che producono o trattengono elettricità statica, come, ad esempio, involucri di cellophane. Quando si esegue la procedura, assicurarsi che l'elettricità venga scaricata a terra, mantenendo il contatto con una parte metallica non verniciata del telaio.
 - ❑ Aprire la confezione del modulo di memoria soltanto poco prima di eseguire la sostituzione. La confezione protegge il modulo dalle scariche elettrostatiche.

- ❑ Utilizzare il sacchetto speciale in dotazione con il modulo di memoria oppure avvolgere quest'ultimo con un foglio d'alluminio per proteggerlo dalle scariche elettrostatiche.
- ❑ Se si introducono liquidi, sostanze estranee oppure oggetti negli slot dei moduli di memoria o in altri componenti interni del computer, il computer verrà danneggiato e qualsiasi riparazione necessaria non sarà coperta da garanzia.
- ❑ Non posizionare il modulo di memoria in prossimità di:
 - ❑ Fonti di calore, quali termosifoni o condotti di aerazione
 - ❑ Luce diretta del sole
 - ❑ Polvere eccessiva
 - ❑ Vibrazioni meccaniche o urti
 - ❑ Potenti magneti o altoparlanti privi di schermatura magnetica
 - ❑ Temperature superiori a 35°C o inferiori a 5°C
 - ❑ Umidità elevata
- ❑ Maneggiare con cura il modulo di memoria. Per evitare lesioni alle mani o alle dita, non toccare i bordi dei componenti e delle schede di circuito all'interno del computer.

Sostituzione di un modulo di memoria

Per sostituire un modulo di memoria

- 1 Arrestare il sistema e scollegare tutte le periferiche.
- 2 Scollegare il computer e rimuovere la batteria.
- 3 Lasciare raffreddare il computer.
- 4 Svitare la vite (indicata dalla freccia di seguito) sul fondo del computer e rimuovere lo sportello dell'alloggiamento dei moduli di memoria.

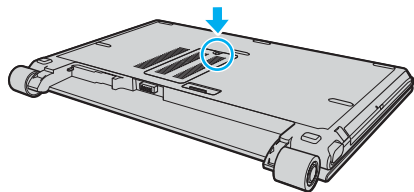

- 5 Toccare un oggetto metallico per scaricare l'elettricità statica.

6 Rimuovere il modulo di memoria attualmente installato come segue:

- ❑ Tirare i fermi nella direzione indicata dalle frecce (1).
Il modulo di memoria si sblocca.
- ❑ Controllare che il modulo di memoria si inclini verso l'alto, quindi estrarlo nella direzione indicata dalla freccia (2).

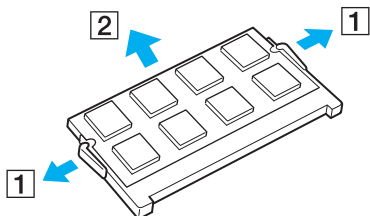

7 Estrarre il nuovo modulo di memoria dalla confezione.

- 8 Fare scorrere il modulo di memoria nell'apposito slot e spingerlo all'interno finché non scatta in posizione.

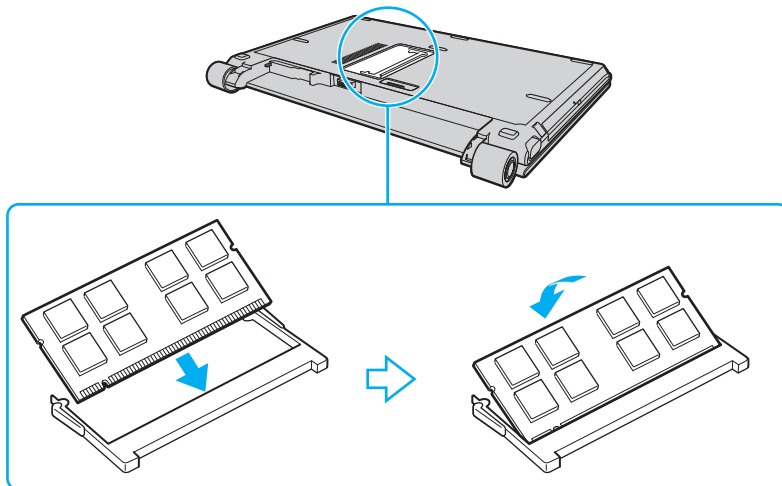

! Non toccare altri componenti sulla scheda madre.

Assicurarsi di inserire il bordo del connettore del modulo di memoria nello slot mentre si allinea la tacca sul modulo con la piccola sporgenza nella fessura aperta.

- 9 Rimontare lo sportello dell'alloggiamento dei moduli di memoria.
- 10 Serrare la vite sulla base del computer.
- 11 Reinserrire la batteria e accendere il computer.

Verifica della quantità di memoria disponibile

Per verificare la quantità di memoria disponibile

- 1 Accendere il computer.
- 2 Fare clic su **Start**, **Tutti i programmi** e **VAIO Control Center**.
- 3 Fare doppio clic sulla cartella **Informazioni di sistema** (System Information) nella finestra **VAIO Control Center**.
- 4 Fare doppio clic sull'icona **Informazioni di sistema** nella cartella **Informazioni di sistema** (System Information). Viene visualizzata la dimensione della memoria di sistema. Se la memoria supplementare non viene visualizzata, ripetere l'intera procedura di installazione e riavviare il computer.

Precauzioni

In questa sezione vengono fornite linee guida e precauzioni di sicurezza per aiutare l'utente a proteggere il computer VAIO da potenziali danni.

- ❑ **Cura dello schermo LCD** ([pagina 151](#))
- ❑ **Uso delle fonti di alimentazione** ([pagina 152](#))
- ❑ **Cura del computer** ([pagina 153](#))
- ❑ **Uso della videocamera MOTION EYE incorporata** ([pagina 155](#))
- ❑ **Cura dei dischetti** ([pagina 155](#))
- ❑ **Cura dei dischi** ([pagina 156](#))
- ❑ **Uso della batteria** ([pagina 157](#))
- ❑ **Uso delle cuffie** ([pagina 158](#))
- ❑ **Cura del supporto Memory Stick** ([pagina 159](#))
- ❑ **Cura del disco rigido** ([pagina 160](#))
- ❑ **Aggiornamento del computer** ([pagina 161](#))

Cura dello schermo LCD

- ❑ Non lasciare il display LCD rivolto verso il sole, poiché può danneggiarsi. Fare molta attenzione quando si utilizza il computer in prossimità di una finestra.
- ❑ Non graffiare lo schermo LCD o esercitare pressioni sullo stesso, poiché potrebbe non funzionare correttamente.
- ❑ Se il computer viene utilizzato in ambienti con basse temperature, sullo schermo LCD possono essere generate immagini residue. Non si tratta di un guasto. Quando il computer ritorna a temperature normali, anche lo schermo riprende a funzionare normalmente.
- ❑ Se viene visualizzata a lungo la stessa immagine, si potrebbero notare tracce dell'immagine impresse sullo schermo LCD. L'immagine residua scompare dopo qualche istante. Per evitare che ciò accada, utilizzare uno screensaver.
- ❑ Quando il computer è in funzione, lo schermo LCD si scalda. Si tratta di una reazione del tutto normale e non è indice di guasti.
- ❑ Lo schermo LCD è un prodotto a tecnologia altamente sofisticata. Tuttavia è possibile che sullo schermo LCD siano costantemente visibili puntini neri o luminosi (rossi, blu o verdi). Non si tratta di un guasto, ma di una normale conseguenza del processo produttivo.
- ❑ Evitare di strofinare lo schermo LCD, poiché può danneggiarsi. Per pulire la superficie dello schermo, utilizzare un panno morbido e asciutto.
- ❑ Non modificare le impostazioni relative all'orientamento dello schermo LCD nella finestra **Impostazioni Tablet PC** anche se è possibile selezionare un'altra opzione, in quanto ciò renderebbe instabile il computer. Sony non si assume alcuna responsabilità per difetti derivanti da questa modifica.
- ❑ Non esercitare una pressione eccessiva sul coperchio dello schermo LCD quando il coperchio è chiuso, in quanto ciò potrebbe causare graffi o sporcare lo schermo.

Uso delle fonti di alimentazione

- ❑ Vedere le **Specifiche** in linea per ulteriori informazioni sulle modalità di risparmio energia del modello acquistato.
- ❑ Non collegare alla stessa presa CA apparecchiature che consumano molta energia elettrica, quali fotocopiatrici o distruggi documenti.
- ❑ In commercio esistono prese multiple con protezione da sovratensione. Questo dispositivo protegge il computer da improvvise sovratensioni, come quelle che si verificano durante una tempesta elettromagnetica.
- ❑ Non posizionare oggetti pesanti sul cavo di alimentazione.
- ❑ Per scollegare il cavo di alimentazione, estrarre la spina dalla presa di corrente. Non tirare il cavo.
- ❑ Se il computer rimane a lungo inutilizzato, scollegarlo dalla presa CA.
- ❑ Assicurarsi che la presa CA sia facilmente accessibile.
- ❑ Quando l'adattatore CA non viene utilizzato, scollegarlo dalla presa CA.
- ❑ Utilizzare l'adattatore CA in dotazione con il computer oppure prodotti Sony originali. Non utilizzare un adattatore CA diverso, poiché il computer potrebbe non funzionare correttamente.

Cura del computer

- ❑ Pulire l'unità con un panno morbido e asciutto oppure leggermente inumidito con una soluzione detergente delicata. Non utilizzare spugne abrasive o detergenti in polvere né solventi come alcool e benzina, in quanto potrebbero danneggiare la superficie del computer.
- ❑ Se un oggetto o del liquido dovessero penetrare nel computer, spegnerlo e scollegarlo dall'alimentazione. Si consiglia di far controllare il computer da personale qualificato prima di riutilizzarlo.
- ❑ Fare attenzione a non far cadere il computer e non appoggiare alcun oggetto sulla sua superficie.
- ❑ Non posizionare il computer in prossimità di:
 - ❑ Fonti di calore, come termosifoni o condotti di aerazione
 - ❑ Luce diretta del sole
 - ❑ Polvere eccessiva
 - ❑ Umidità o pioggia
 - ❑ Vibrazioni meccaniche o urti
 - ❑ Potenti magneti o altoparlanti privi di schermatura magnetica
 - ❑ Temperature superiori a 35°C o inferiori a 5°C
 - ❑ Umidità elevata
- ❑ Non collocare apparecchiature elettroniche in prossimità del computer. Il campo elettromagnetico del computer può comprometterne il funzionamento.
- ❑ Per evitare surriscaldamenti interni, garantire un'adeguata ventilazione. Non collocare il computer su superfici porose, come tappeti o coperte, o in prossimità di tessuti o tendaggi che potrebbero ostruire le fessure di ventilazione.
- ❑ Il computer utilizza segnali radio ad alta frequenza e può causare interferenze nella ricezione radiofonica e televisiva. Se si dovessero verificare problemi, collocare il computer a una distanza adeguata dagli apparecchi radio e TV.

- ❑ Per evitare problemi di funzionamento, utilizzare esclusivamente le periferiche e i cavi di interfaccia indicati.
- ❑ Non utilizzare cavi tagliati o danneggiati.
- ❑ Se il computer viene portato direttamente da un ambiente freddo a un ambiente caldo, al suo interno può formarsi della condensa. In tal caso, attendere almeno un'ora prima di accendere il computer. Se dovessero verificarsi problemi, scollegare il computer e contattare VAIO-Link.
- ❑ Prima di pulire il computer, scollegare il cavo di alimentazione.
- ❑ Per evitare di perdere dati in caso di danni al computer, eseguire backup a intervalli regolari.

Uso della videocamera MOTION EYE incorporata

- ❑ Non toccare la placca a specchio frontale che si trova sopra le lenti della videocamera **MOTION EYE** incorporata, dato che potrebbero prodursi dei graffi che apparirebbero poi nelle immagini catturate.
- ❑ Non esporre la lente della videocamera **MOTION EYE** incorporata alla luce solare diretta indipendentemente dallo stato di alimentazione del computer, dato che questo potrebbe causare malfunzionamenti della videocamera.
- ❑ La videocamera **MOTION EYE** incorporata viene disabilitata quando si importano filmati o immagini da un dispositivo compatibile i.LINK connesso alla porta i.LINK.
- ❑ Pulire la placca a specchio frontale che si trova sopra le lenti della videocamera **MOTION EYE** incorporata con aria compressa o con un pennello morbido. Se le lenti sono molto sporche, pulirle con panno morbido e asciutto. Non strofinare la placca dato che è sensibile alla forza.

Cura dei dischetti

- ❑ Non aprire manualmente lo sportellino e non toccare la superficie del disco floppy.
- ❑ Non conservare i dischi floppy in prossimità di magneti.
- ❑ Non esporre i dischetti alla luce diretta del sole o ad altre fonti di calore.
- ❑ Tenere i dischetti lontani da qualsiasi liquido. Evitare che si bagnino. Quando il disco floppy non viene utilizzato, rimuoverlo sempre dall'unità disco floppy e conservarlo in una custodia.
- ❑ Se il dischetto è dotato di un'etichetta adesiva, assicurarsi che questa sia applicata correttamente. Se il bordo dell'etichetta è arrotolato, l'etichetta potrebbe attaccarsi all'interno dell'unità floppy, provocando danni all'unità o al dischetto.

Cura dei dischi

- ❑ Non toccare la superficie del disco.
- ❑ Fare attenzione a non lasciare cadere e a non piegare il disco.
- ❑ Impronte digitali e polvere sulla superficie del disco possono causare errori di lettura. Afferrare sempre il disco per i bordi e il foro centrale, come illustrato di seguito:

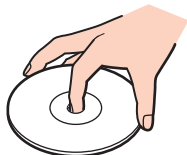

- ❑ Un utilizzo corretto del disco è fondamentale per garantirne l'affidabilità costante nel tempo. Non utilizzare solventi come benzina, agenti diluenti, alcool, prodotti per la pulizia disponibili in commercio o spray antistatici, in quanto potrebbero danneggiare il disco.
- ❑ Per effettuare la pulizia ordinaria, tenere il disco per i bordi e passare sulla superficie un panno morbido, con movimenti dal centro verso l'esterno.
- ❑ Se il disco necessita una pulizia particolare, inumidire un panno morbido, strizzarlo accuratamente e passarlo sulla superficie del disco, con movimenti dal centro verso l'esterno. Infine, asciugare il disco con un panno morbido e asciutto.
- ❑ Non applicare etichette adesive a un disco, in quanto ciò pregiudicherebbe in modo irreparabile l'uso del disco.

Uso della batteria

- ❑ Non lasciare mai le batterie in ambienti con temperature superiori a 60°C, come ad esempio all'interno di un'automobile parcheggiata al sole o alla luce diretta del sole.
- ❑ Negli ambienti freddi la durata della batteria diminuisce. A basse temperature, l'efficienza della batteria si riduce.
- ❑ Caricare le batterie a temperature comprese tra 10°C e 30°C. Con temperature inferiori il tempo di carica si allunga.
- ❑ Alcune batterie ricaricabili non sono conformi agli standard di qualità e di sicurezza di Sony. Per ragioni di sicurezza questo computer funziona esclusivamente con batterie Sony originali progettate per il modello specifico. Se viene inserita una batteria di tipo diverso, la batteria non verrà caricata e il computer non funzionerà.
- ❑ Quando la batteria è in uso o in carica, la sua temperatura aumenta. Si tratta di un fattore del tutto normale che non deve destare alcuna preoccupazione.
- ❑ Tenere la batteria lontana da fonti di calore.
- ❑ Tenere la batteria sempre perfettamente asciutta.
- ❑ Non cercare di aprire o di smontare la batteria.
- ❑ Non urtare la batteria.
- ❑ Se il computer non viene utilizzato per lunghi periodi, rimuovere la batteria per evitare che si danneggi.
- ❑ Se una batteria risulta scarica dopo essere stata caricata completamente, significa che occorre sostituirla.
- ❑ Non è necessario far scaricare la batteria prima di ricaricarla.
- ❑ Se la batteria è rimasta inutilizzata per un periodo piuttosto lungo, è consigliabile ricaricarla.

Uso delle cuffie

- ❑ **Sicurezza stradale:** non utilizzare le cuffie mentre si è al volante di un'auto, in bicicletta o su qualsiasi motoveicolo. L'utilizzo delle cuffie in tali situazioni può causare incidenti e in alcuni paesi non è consentito dalla legge. Può essere potenzialmente pericoloso anche tenere la musica ad alto volume quando si cammina per strada, specialmente in prossimità di passaggi pedonali.
- ❑ **Prevenzione dei danni all'udito:** diminuire il volume quando si utilizzano le cuffie. I medici sconsigliano l'utilizzo prolungato delle cuffie a volumi elevati. In caso di disturbi all'udito, diminuire il volume e utilizzare le cuffie meno frequentemente.

Cura del supporto Memory Stick

- Non toccare il connettore del supporto Memory Stick a mani nude o con oggetti metallici.
- Utilizzare esclusivamente l'etichetta adesiva in dotazione con il supporto Memory Stick.
- Fare attenzione a non piegare, non lasciar cadere e non urtare il supporto Memory Stick.
- Non smontare o modificare un supporto Memory Stick.
- Evitare che il supporto Memory Stick si bagni.
- Non utilizzare o conservare i supporti Memory Stick in luoghi esposti a:
 - Elettricità statica
 - Rumore elettrico
 - Temperature elevate, ad esempio in un'auto parcheggiata al sole
 - Luce diretta del sole
 - Umidità elevata
 - Agenti corrosivi
- Utilizzare la custodia in dotazione con il supporto Memory Stick.
- Eseguire una copia di backup dei dati importanti.
- Tenere il supporto Memory Stick fuori dalla portata dei bambini. Il supporto potrebbe venire inghiottito.
- Quando si utilizza il supporto Memory Stick Duo, non utilizzare una penna appuntita per scrivere sull'etichetta del supporto stesso. La pressione esercitata sul supporto potrebbe danneggiare i componenti interni.

Cura del disco rigido



Le seguenti precauzioni si applicano a tutti i modelli dotati di unità disco rigido. Per verificare se il proprio computer è dotato dell'unità disco rigido, fare riferimento alle **Specifiche** in linea.

L'unità disco rigido è caratterizzata da un'alta densità di memorizzazione ed è in grado di leggere o scrivere in breve tempo. Tuttavia può subire danni a causa di vibrazioni meccaniche, urti o polvere.

Sebbene l'unità disco rigido sia dotata di un dispositivo di sicurezza interno che previene la perdita di dati a causa di vibrazioni meccaniche, urti o polvere, occorre prestare molta attenzione nell'utilizzare il computer.

Per evitare danni all'unità disco rigido

- Non spostare bruscamente il computer.
- Non collocare il disco rigido in prossimità di magneti.
- Non collocare il computer in luoghi soggetti a vibrazioni meccaniche o in posizioni instabili.
- Non spostare il computer quando è acceso.
- Non arrestare o riavviare il sistema durante la lettura o la scrittura di dati sull'unità disco rigido.
- Non utilizzare il computer in luoghi sottoposti a estremi sbalzi termici.



Se l'unità disco rigido subisce danni, non è possibile ripristinare i dati.

Aggiornamento del computer

Verificare che sul computer siano stati installati gli aggiornamenti più recenti utilizzando le seguenti applicazioni software, in modo che il computer possa funzionare in modo più efficiente.

Per verificare che gli aggiornamenti siano stati installati sul computer, attenersi alle seguenti istruzioni per ciascuna applicazione software:

- ❑ **Windows Update**

Fare clic su **Start, Tutti i programmi** e su **Windows Update**, quindi seguire le istruzioni a video.

- ❑ **VAIO Update 3**

Fare clic su **Start, Tutti i programmi, VAIO Update 3 e VAIO Update Options**, quindi seguire le istruzioni a video.

Se non sono ancora stati installati gli aggiornamenti più recenti, installarli con tali software. Per scaricare e installare gli aggiornamenti sul computer, il computer deve essere collegato a Internet. Per informazioni su come collegare il computer a Internet, vedere la sezione **Uso di Internet** ([pagina 60](#)).

Risoluzione dei problemi

In questa sezione viene descritto come risolvere i problemi comuni che possono verificarsi utilizzando il computer VAIO. Molti problemi sono facilmente risolvibili. Prima di rivolgersi a VAIO-Link, provare a mettere in pratica le seguenti soluzioni.

- ❑ **Computer** ([pagina 164](#))
- ❑ **Sicurezza del sistema** ([pagina 172](#))
- ❑ **Batteria** ([pagina 173](#))
- ❑ **Videocamera MOTION EYE incorporata** ([pagina 175](#))
- ❑ **Internet** ([pagina 178](#))
- ❑ **Reti** ([pagina 180](#))
- ❑ **Tecnologia Bluetooth** ([pagina 183](#))
- ❑ **Dischi ottici** ([pagina 187](#))
- ❑ **Schermo** ([pagina 191](#))
- ❑ **Stampa** ([pagina 195](#))
- ❑ **Microfono** ([pagina 196](#))
- ❑ **Mouse** ([pagina 197](#))
- ❑ **Altoparlanti** ([pagina 198](#))
- ❑ **Touchpad** ([pagina 199](#))
- ❑ **Tastiera** ([pagina 200](#))
- ❑ **Dischetti** ([pagina 201](#))
- ❑ **Audio/Video** ([pagina 202](#))
- ❑ **Supporti Memory Stick** ([pagina 204](#))

- ❑ **Periferiche** ([pagina 206](#))
- ❑ **Docking station** ([pagina 207](#))

Computer

Cosa devo fare se il computer non si avvia?

- ❑ Assicurarsi che il computer sia acceso e collegato correttamente a una fonte di alimentazione. Assicurarsi che la spia di alimentazione sia accesa.
- ❑ Assicurarsi che la batteria sia installata correttamente e carica.
- ❑ Assicurarsi che non vi siano dischetti nell'unità floppy (se presente).
- ❑ Se il computer è collegato a una presa multipla o a un gruppo di continuità (UPS), accertarsi che la presa multipla o l'UPS siano accesi e collegati a una fonte di alimentazione.
- ❑ Se si utilizza uno schermo esterno, assicurarsi che sia collegato ad una fonte di alimentazione e acceso. Assicurarsi che la luminosità e il contrasto siano regolati correttamente. Per ulteriori informazioni, fare riferimento al manuale fornito con lo schermo.
- ❑ Scollegare l'adattatore CA e rimuovere la batteria. Attendere da tre a cinque minuti. Reinserire la batteria, ricollegare l'adattatore CA, quindi premere il tasto di alimentazione per accendere il computer.
- ❑ In presenza di condensa, il computer potrebbe non funzionare correttamente. In questo caso non utilizzare il computer per almeno un'ora.
- ❑ Rimuovere i moduli di memoria aggiuntivi installati successivamente all'acquisto.
- ❑ Assicurarsi di utilizzare l'adattatore CA Sony in dotazione. Per motivi di sicurezza, utilizzare solo batterie ricaricabili e adattatori CA Sony originali, forniti da Sony per il computer VAIO da voi acquistato.

Cosa devo fare se viene visualizzato un messaggio di errore BIOS all'avvio del computer?

Se nella parte inferiore dello schermo viene visualizzato il messaggio "Press <F1> to resume, <F2> to setup", procedere come segue:

- 1 Premere il tasto **F2**.
Viene visualizzata la schermata di configurazione del BIOS. Se questo non avviene, riavviare il computer e premere diverse volte il tasto **F2** quando viene visualizzato il logo VAIO.
- 2 Impostare la data (mese/giorno/anno). Premere il tasto **Enter**.
- 3 Premere il tasto **↓** per selezionare **System Time**, quindi impostare l'ora (ore: minuti: secondi). Premere il tasto **Enter**.
- 4 Premere il tasto **→** per selezionare la scheda **Exit**, quindi premere il tasto **F9**.
Alla richiesta di conferma, premere il tasto **Enter**.
- 5 Selezionare **Exit Setup**, quindi premere il tasto **Enter**.
Alla richiesta di conferma, premere il tasto **Enter**.
Il computer viene riavviato.

Se questo problema si verifica più volte, contattare VAIO-Link.

Cosa devo fare se la spia di alimentazione (verde) si accende ma lo schermo non visualizza nulla?

Procedere come segue:

- 1 Premere il tasto di alimentazione e tenerlo premuto per oltre quattro secondi in modo che la spia di alimentazione si spenga, quindi riaccendere il computer.
- 2 Se lo schermo non visualizza ancora nulla, scollegare l'adattatore CA, rimuovere la batteria e attendere per circa un minuto. Quindi reinserire la batteria, collegare l'adattatore CA e riaccendere il computer.

Cosa devo fare se il computer o un programma non risponde?

- ❑ Se il computer non risponde mentre un'applicazione è in esecuzione, premere i tasti **Alt+F4** per chiudere la finestra dell'applicazione.
- ❑ Se i tasti **Alt+F4** non funzionano, fare clic su **Start**, quindi sulla freccia accanto al tasto **Blocca** e **Chiudi sessione** per spegnere il computer.
- ❑ Se il computer non si spegne, premere i tasti **Ctrl+Alt+Delete** e fare clic sulla freccia  accanto al tasto **Chiudi sessione** e selezionare **Chiudi sessione**.
Se viene visualizzata la finestra **Protezione di Windows**, fare clic su **Chiudi sessione**.

!

Lo spegnimento del computer usando i tasti **Ctrl+Alt+Delete** può determinare la perdita dei dati non salvati.

- ❑ Se il computer ancora non si spegne, tenere premuto il tasto di alimentazione fino allo spegnimento del computer.
- ❑ Rimuovere l'adattatore CA e la batteria.
- ❑ Reinstallare il programma.
- ❑ Per assistenza tecnica, contattare l'autore o il distributore del programma.

Perché il computer non entra in modalità Standby o Sospensione?

Il computer può diventare instabile se la modalità di funzionamento viene variata prima che questo abbia attivato completamente la modalità Standby o Sospensione.

Per ripristinare la normale stabilità operativa del computer

- 1 Chiudere tutti i programmi aperti.
- 2 Fare clic su **Start**, sulla freccia accanto al tasto **Blocca** quindi su **Riavvia**.
- 3 Se il computer non si riavvia, premere i tasti **Ctrl+Alt+Delete**, fare clic sulla freccia accanto al tasto **Chiudi sessione** e selezionare **Riavvia**.
- 4 Se questa procedura non funziona, tenere premuto il tasto di alimentazione fino allo spegnimento del computer.



Lo spegnimento del computer usando il pulsante di alimentazione può determinare la perdita dei dati non salvati.

Cosa devo fare se la spia della batteria lampeggia e il computer non si avvia?

- Questo sintomo può essere dovuto a un inserimento non corretto della batteria. Per risolvere il problema, spegnere il computer e rimuovere la batteria, quindi reinserire la batteria nel computer. Per ulteriori informazioni, fare riferimento alla sezione **Inserimento della batteria** ([pagina 23](#)).
- Se il sintomo persiste dopo avere eseguito le operazioni descritte qui sopra, significa che la batteria inserita non è compatibile. Rimuovere la batteria e contattare VAIO-Link.

Cosa devo fare se viene visualizzato un messaggio che avvisa che la batteria è incompatibile o installata non correttamente e il computer entra in modalità Sospensione?

- ❑ Questo sintomo può essere dovuto a un inserimento non corretto della batteria. Per risolvere il problema, spegnere il computer e rimuovere la batteria, quindi reinserire la batteria nel computer. Per ulteriori informazioni, fare riferimento alla sezione **Inserimento della batteria** (pagina 23).
- ❑ Se il sintomo persiste dopo avere eseguito le operazioni descritte qui sopra, significa che la batteria inserita non è compatibile. Rimuovere la batteria e contattare VAIO-Link.

Perché la finestra Proprietà del sistema visualizza una velocità della CPU più bassa di quella massima?

È normale. Dal momento che la CPU del computer utilizza un tipo di tecnologia di controllo della velocità della CPU per il risparmio di energia, la finestra Proprietà del sistema può visualizzare la velocità attuale della CPU anziché la velocità massima.

Cosa devo fare se all'avvio del computer viene visualizzato un messaggio e Windows non si avvia?

Se si digita una password di accensione errata per tre volte consecutive, viene visualizzato il messaggio **Enter Onetime Password**. Se si digita nuovamente una password di accensione errata per tre volte consecutive, viene visualizzato il messaggio **System Disabled** e Windows non si avvia. Premere il tasto di alimentazione e tenerlo premuto per almeno quattro secondi finché la spia di alimentazione non si spegne. Attendere 10 - 15 secondi, quindi riavviare il computer e digitare la password corretta. Quando si digita la password, assicurarsi che le spie Num Lk e Caps Lock siano spente. Se sono accese, premere il tasto **Num Lk** oppure il tasto **Caps Lock** per spegnere la spia prima di digitare la password.

Cosa devo fare se un videogioco non funziona o si blocca di continuo?

- ❑ Verificare l'eventuale presenza di patch o aggiornamenti da scaricare sul sito Web del videogioco.
- ❑ Assicurarsi di avere installato i driver video più recenti.
- ❑ Su alcuni modelli VAIO, la memoria grafica è condivisa con il sistema. In questo caso non sono garantite prestazioni grafiche ottimali.

Cosa devo fare se non ricordo la password del BIOS?

Se non si ricorda la password del BIOS, rivolgersi a VAIO-Link per reimpostarla. Tale servizio è a pagamento.

Perché il computer ci mette molto ad avviarsi?

- ❑ Se il Personal Firewall di Norton Internet Security è attivo, la visualizzazione della schermata del desktop potrebbe richiedere alcuni secondi, a causa dell'esecuzione dei necessari controlli di protezione della rete.
- ❑ Se il TPM è attivato, la visualizzazione del logo VAIO richiederà tempi più lunghi a causa dell'esecuzione dei controlli di protezione all'avvio del computer.

Perché lo schermo non si spegne una volta trascorso il tempo selezionato per lo spegnimento automatico?

Lo **screensaver originale VAIO** disabilita le impostazioni per il timer. Per consentire lo spegnimento dello schermo, è possibile modificare le opzioni di alimentazione di Windows.

Selezionare uno screensaver diverso dallo **screensaver originale VAIO**.

Cosa devo fare se non riesco ad avviare il computer dall'unità disco floppy USB collegata?

Per avviare il computer dall'unità disco floppy USB, è necessario modificare la periferica di avvio.

Accendere il computer e premere il tasto **F11** quando viene visualizzato il logo VAIO.

Come posso cancellare la partizione di ripristino?

Per cancellare la partizione di ripristino, procedere come segue:

- 1 Inserire il disco di ripristino nell'unità disco ottico mentre il computer è acceso, quindi spegnere e riaccendere il computer. Se si utilizza un'unità disco ottico esterna, premere il tasto **F11** quando appare il logo VAIO durante la procedura di avvio. Viene visualizzata la finestra **System Recovery Options** (Opzioni di ripristino del sistema).

!

Utilizzare il disco di ripristino da voi creato al ricevimento del computer.

- 2 Selezionare il layout della tastiera dall'elenco a discesa e fare clic su **Avanti**.
- 3 Selezionare il proprio sistema operativo e fare clic su **Avanti**.
- 4 Fare clic su **VAIO Recovery Utility**. Viene visualizzata la finestra **Recovery Wizard** (Procedura di ripristino guidata).
- 5 Fare clic su **Avanti**.
- 6 Fare clic su **Sì**.
- 7 Fare clic su **Avanti**.
- 8 Selezionare **Change partition size before recovering** (Cambia la dimensione della partizione prima del ripristino), quindi fare clic su **Avanti**.
- 9 Selezionare **Delete Recovery Partition** (Cancella la partizione di ripristino), quindi fare clic su **Avanti**.
- 10 Seguire le istruzioni visualizzate.

!

La procedura descritta in alto prevede il ripristino del sistema. Si noti che le applicazioni e i dati memorizzati sul dispositivo di memorizzazione primario (la memoria flash o l'unità disco rigido) prima della cancellazione della partizione di ripristino andranno persi. Vedere le **Specifiche** in linea per individuare quale periferica di memorizzazione è installata.

Una volta cancellata la partizione di ripristino, è necessario il disco di ripristino per un eventuale successivo ripristino del sistema.

Sicurezza del sistema

Come posso proteggere il computer contro minacce alla sicurezza quali i virus?

Il sistema operativo Microsoft Windows è preinstallato nel computer. Il modo migliore per proteggere il computer contro minacce alla sicurezza come i virus è di scaricare e installare regolarmente gli aggiornamenti più recenti di Windows.

È possibile ottenere importanti aggiornamenti di Windows nel seguente modo:

! Il computer deve essere connesso a Internet per ricevere gli aggiornamenti.

- 1 Connettersi ad Internet.
- 2 Fare doppio clic sull'icona **Avvisi protezione di Windows** nella barra delle applicazioni.
- 3 Seguire le istruzioni visualizzate per impostare gli aggiornamenti in modo automatico o pianificato.

Come posso mantenere aggiornato l'antivirus?

È possibile mantenere aggiornato il programma **Norton Internet Security** scaricando gli aggiornamenti più recenti dal sito di Symantec Corporation.

Per scaricare e installare gli aggiornamenti di sicurezza più recenti

- 1 Fare clic su **Start**, quindi su **Tutti i programmi, Norton Internet Security e Norton Internet Security**.
- 2 Fare clic su una voce per aggiornare il software nel riquadro sinistro.
- 3 Seguire le istruzioni visualizzate per selezionare e scaricare gli aggiornamenti.

Batteria

Come posso consultare lo stato di carica della batteria?

Fare riferimento alla sezione **Ricarica della batteria** (pagina 25).

Quando viene utilizzata l'alimentazione CA?

Quando il computer è collegato direttamente all'adattatore CA, utilizza l'alimentazione CA anche se la batteria è inserita.

Quando devo ricaricare la batteria?

- Quando il livello della batteria scende al di sotto del 10 per cento.
- Quando le spie della batteria e dell'alimentazione lampeggiano entrambe.
- Quando la batteria non viene utilizzata da molto tempo.

Quando devo sostituire la batteria?

Se dopo aver eseguito il ciclo di ricarica la batteria risulta ancora scarica, significa che occorre sostituirla.

È normale che la batteria inserita si scaldi?

Sì, è normale che la batteria si scaldi quando alimenta il computer.

Il computer può entrare in modalità Sospensione quando è alimentato a batteria?

Il computer può attivare la modalità Sospensione quando utilizza la batteria, ma alcuni programmi e periferiche ne impediscono l'attivazione. Se si utilizza un programma che impedisce l'attivazione della modalità Sospensione, salvare i dati frequentemente per non rischiare perdite di dati. Per ulteriori informazioni sull'attivazione manuale della modalità Sospensione, fare riferimento alla sezione **Uso della modalità Sospensione** ([pagina 132](#)).

Cosa devo fare se la mia batteria si consuma rapidamente?

L'utilizzo delle funzionalità active wireless del computer consuma una maggiore quantità di energia.

- Se non si intende utilizzare la funzionalità Bluetooth mentre le funzionalità sia Wireless LAN che Bluetooth sono attive, procedere come segue per scollegare la periferica Bluetooth.
 - 1 Fare doppio clic su  nella barra delle applicazioni per visualizzare la finestra **VAIO Smart Network**.
 - 2 Fare clic sul pulsante accanto all'opzione Bluetooth per disattivare la funzionalità.
 - 3 Fare clic su **OK**.
- Se non si utilizza nessuna delle funzionalità Wireless LAN e Bluetooth, portare l'interruttore **WIRELESS** sulla posizione off.

Videocamera MOTION EYE incorporata

Perché nella finestra di visualizzazione non viene visualizzata alcuna immagine o la qualità è scadente?

- ❑ La videocamera **MOTION EYE** incorporata non può essere condivisa fra più programmi. Se un altro programma sta utilizzando la videocamera, uscire dall'applicazione prima di utilizzare la videocamera **MOTION EYE**.
- ❑ La memoria video del computer potrebbe non essere più sufficiente per visualizzare le immagini provenienti dalla videocamera **MOTION EYE** incorporata. Ridurre la risoluzione o il numero dei colori dello schermo LCD potrebbe aiutare a risolvere il problema.
- ❑ La finestra di visualizzazione potrebbe mostrare dei disturbi, ad esempio delle righe orizzontali, se si visualizza un oggetto in movimento che si muove rapidamente. Si tratta di una reazione del tutto normale e non è indice di guasti.
- ❑ Se il problema persiste, riavviare il computer.

Perché le immagini catturate sono di qualità scadente?

- ❑ Le immagini catturate alla luce di una lampada fluorescente potrebbero mostrare i riflessi della luce.
- ❑ Una parte scura nelle immagini catturate potrebbe essere visualizzata come se contenesse dei disturbi.
- ❑ Se la placca a specchio frontale che si trova sopra le lenti è sporca, non è possibile ottenere un'immagine nitida. Pulire le lenti. Vedere **Uso della videocamera MOTION EYE incorporata (pagina 155)**.

Perché nelle immagini catturate mancano fotogrammi e vi sono interruzioni audio?

- ❑ Le impostazioni relative agli effetti dell'applicazione software potrebbero aver causato la perdita di fotogrammi. Consultare il file della Guida dell'applicazione software per ulteriori informazioni.
- ❑ Potrebbero esservi in esecuzione un numero di applicazioni superiore a quelle che il computer è in grado di gestire. Chiudere le applicazioni che non sono attualmente in uso.
- ❑ La funzione di risparmio energia del computer è attiva. Controllare le prestazioni della CPU.

Perché durante la riproduzione di filmati si verifica la perdita di fotogrammi quando il computer è alimentato dalla batteria?

La batteria è quasi esaurita. Connettere il computer a un'alimentazione CA.

Perché le immagini catturate dalla videocamera MOTION EYE incorporata presentano uno sfarfallio?

Questo problema si verifica quando la videocamera viene utilizzata in condizioni di luce fluorescente a causa dello sfasamento tra la frequenza dell'illuminazione e il tempo di esposizione.

Per ridurre la distorsione causata dallo sfarfallio, puntare la videocamera in una direzione diversa oppure modificare la luminosità delle immagini della videocamera. In alcune applicazioni software è possibile impostare un valore appropriato per una delle proprietà della videocamera (ad esempio **Sorgente luminosa** (LightSource), **Flickness** e così via), in modo da eliminare la distorsione causata dallo sfarfallio.

Perché l'ingresso video dalla videocamera MOTION EYE incorporata viene sospeso per alcuni secondi?

L'ingresso video potrebbe essere sospeso per alcuni secondi se:

- viene utilizzato un tasto di scelta rapida in combinazione con il tasto **Fn**.
- il carico della CPU viene aumentato.

Si tratta di una reazione del tutto normale e non è indice di guasti.

Perché non riesco ad utilizzare la videocamera MOTION EYE incorporata?

- La videocamera **MOTION EYE** incorporata non può essere condivisa fra più programmi. Se un altro programma sta utilizzando la videocamera, uscire dall'applicazione prima di utilizzare la videocamera **MOTION EYE**.
- Se il problema persiste, è necessario reinstallare il driver software della videocamera. Procedere come segue:
 - 1 Fare clic su **Start, Pannello di controllo, Hardware e suoni e Gestione periferiche**.
 - 2 Fare doppio clic su **Periferiche di imaging**.
 - 3 Fare clic col pulsante destro del mouse sul nome della videocamera, quindi fare clic su **Aggiornamento software driver**.

Cosa devo fare se il computer diventa instabile dopo essere entrato in una modalità di risparmio energia durante l'utilizzo della videocamera MOTION EYE incorporata?

- Non attivare la modalità Standby o Sospensione durante l'utilizzo della videocamera **MOTION EYE** incorporata.
- Se il computer entra automaticamente in modalità Standby o Sospensione, modificare le impostazioni della modalità di risparmio energia. Per informazioni sulla modifica delle impostazioni, fare riferimento alla sezione **Uso delle modalità di risparmio energia (pagina 129)**.

Internet

Cosa devo fare se il modem non funziona?

- ❑ Assicurarsi che il cavo telefonico sia collegato correttamente alla porta del modem del computer e alla presa a muro.
- ❑ Assicurarsi che il cavo telefonico funzioni. Collegare il cavo a un comune apparecchio telefonico e attendere il segnale di linea libera.
- ❑ Assicurarsi che il numero telefonico composto dal programma sia corretto.
- ❑ Assicurarsi che il programma utilizzato sia compatibile con il modem del computer (tutti i programmi Sony preinstallati sono compatibili).
- ❑ Assicurarsi che il modem sia l'unica periferica collegata alla linea telefonica.
- ❑ Per verificare le impostazioni, procedere come segue:
 - 1 Fare clic su **Start**, quindi su **Pannello di controllo**.
 - 2 Fare clic su **Hardware e suoni**.
 - 3 Fare clic su **Opzioni modem e telefono**.
 - 4 Verificare che il modem di cui si dispone sia elencato nella scheda **Modem**.
 - 5 Verificare che le informazioni sulla località siano corrette nella scheda **Regole di composizione**.

Perché la connessione via modem è lenta?

Il computer è dotato di un modem compatibile V.92/V.90. Sulla velocità di connessione via modem possono incidere vari fattori, fra i quali una linea telefonica disturbata e la compatibilità con altre apparecchiature telefoniche come apparecchi fax o altri modem. Se si ritiene che il modem non riesca a collegarsi correttamente ad altri modem su PC, ad apparecchi fax o al provider di servizi Internet, procedere come segue:

- Chiedere alla compagnia telefonica di verificare che la linea telefonica non sia disturbata.
- Se i problemi si verificano durante l'invio di fax, assicurarsi che l'apparecchio fax di destinazione sia perfettamente funzionante e compatibile con modem fax.
- Se si hanno difficoltà di collegamento con il provider di servizi Internet, assicurarsi che tale provider non abbia problemi tecnici.
- Se si dispone di una seconda linea telefonica, provare a collegare il modem alla seconda linea.

Reti

Cosa devo fare se il computer non riesce a collegarsi ad un punto di accesso LAN wireless?

- La disponibilità della connessione viene influenzata dalla distanza e dagli ostacoli. Potrebbe essere necessario allontanare il computer da ostacoli oppure avvicinarlo al punto di accesso utilizzato.
- Assicurarsi che lo switch **WIRELESS** o **WIRELESS LAN** sia attivato e che la spia LAN Wireless sia accesa.
- Assicurarsi che il punto di accesso sia alimentato.
- Per verificare le impostazioni, procedere come segue:
 - 1 Fare clic su **Start**, quindi su **Pannello di controllo**.
 - 2 Fare clic su **Visualizza stato della rete e attività** in **Rete e Internet**.
 - 3 Per verificare che il punto di accesso sia selezionato, fare clic su **Connessione a una rete**.
- Assicurarsi che la chiave di crittografia sia corretta.
- Assicurarsi che **Prestazioni massime** sia selezionato in **Impostazioni scheda wireless** nella finestra **Opzioni risparmio energia**. La selezione di opzioni diverse può determinare un errore di comunicazione. Per modificare le impostazioni, procedere come segue:
 - 1 Fare clic col pulsante destro del mouse sull'icona relativa allo stato di alimentazione nella barra delle applicazioni e selezionare **Opzioni risparmio energia**.
 - 2 Fare clic su **Modifica impostazioni combinazione** all'interno della combinazione di risparmio energia corrente.
 - 3 Fare clic su **Cambia impostazioni avanzate risparmio energia**. Viene visualizzata la finestra **Opzioni risparmio energia**.
 - 4 Scegliere la scheda **Impostazioni avanzate**.
 - 5 Fare doppio clic su **Impostazioni scheda wireless** e su **Modalità risparmio energia**.
 - 6 Selezionare **Prestazioni massime** dall'elenco a discesa sia per **Alimentazione a batteria** che per **Alimentazione tramite rete**.

Cosa devo fare se non riesco ad accedere a Internet?

- ❑ Verificare le impostazioni del punto di accesso. Per ulteriori informazioni, fare riferimento al manuale fornito con il punto di accesso.
- ❑ Assicurarsi che il computer e il punto di accesso siano collegati fra loro.
- ❑ Potrebbe essere necessario allontanare il computer da ostacoli oppure avvicinarlo al punto di accesso utilizzato.
- ❑ Assicurarsi che il computer sia configurato correttamente per l'accesso ad Internet.
- ❑ Assicurarsi che **Prestazioni massime** sia selezionato in **Impostazioni scheda wireless** nella finestra **Opzioni risparmio energia**. La selezione di opzioni diverse può determinare un errore di comunicazione. Per modificare le impostazioni, seguire le informazioni fornite in **Cosa devo fare se il computer non riesce a collegarsi ad un punto di accesso LAN wireless?** ([pagina 180](#)).

Perché la velocità di trasferimento dei dati è lenta?

- ❑ Sulla velocità di trasferimento dei dati via LAN wireless incidono la distanza e gli ostacoli tra le periferiche e i punti di accesso. Altri fattori che influiscono sono le configurazioni delle periferiche, le condizioni radio e la compatibilità dei programmi. Per massimizzare la velocità di trasferimento dei dati, potrebbe essere necessario allontanare il computer da ostacoli oppure avvicinarlo al punto di accesso utilizzato.
- ❑ Se si utilizza un punto di accesso LAN wireless, la periferica potrebbe essere temporaneamente sovraccarica se molte altre periferiche sono in comunicazione attraverso lo stesso punto di accesso.
- ❑ Se il punto di accesso fa interferenza con altri punti di accesso, cambiare il canale del punto di accesso. Per ulteriori informazioni, fare riferimento al manuale fornito con il punto di accesso.
- ❑ Assicurarsi che **Prestazioni massime** sia selezionato in **Impostazioni scheda wireless** nella finestra **Opzioni risparmio energia**. La selezione di opzioni diverse può determinare un errore di comunicazione. Per modificare le impostazioni, seguire le informazioni fornite in **Cosa devo fare se il computer non riesce a collegarsi ad un punto di accesso LAN wireless?** ([pagina 180](#)).

Come devo fare per evitare interruzioni nel trasferimento dei dati?

- ❑ Quando il computer è collegato a un punto di accesso, si possono verificare interruzioni nel trasferimento dei dati durante il trasferimento di file di grandi dimensioni oppure se il computer si trova vicino a un forno a microonde o un telefono cordless.
- ❑ Avvicinare il computer al punto di accesso.
- ❑ Assicurarsi che la connessione al punto di accesso sia attiva.
- ❑ Cambiare il canale del punto di accesso. Per ulteriori informazioni, fare riferimento al manuale fornito con il punto di accesso.
- ❑ Assicurarsi che **Prestazioni massime** sia selezionato in **Impostazioni scheda wireless** nella finestra **Opzioni risparmio energia**. La selezione di opzioni diverse può determinare un errore di comunicazione. Per modificare le impostazioni, seguire le informazioni fornite in **Cosa devo fare se il computer non riesce a collegarsi ad un punto di accesso LAN wireless?** ([pagina 180](#)).

Cosa sono i canali?

- ❑ La comunicazione via LAN wireless avviene su bande di frequenza separate chiamate canali. I canali dei punti di accesso LAN wireless di terzi possono essere programmati su canali diversi da quelli delle periferiche di Sony.
- ❑ Se si utilizza un punto di accesso LAN wireless, fare riferimento alle informazioni contenute nel manuale fornito con il punto di accesso.

Perché la connessione di rete si interrompe quando cambio la chiave di crittografia?

Due computer con funzionalità LAN wireless possono perdere la connessione di rete peer-to-peer se la chiave di crittografia viene modificata. È possibile reimpostare la chiave di crittografia del profilo originale oppure reimmettere la chiave su entrambi i computer in modo che corrisponda.

Tecnologia Bluetooth

Cosa devo fare se le periferiche Bluetooth non rilevano il computer?

- Assicurarsi che la funzione Bluetooth sia attivata su entrambe le periferiche.
- Se la spia Bluetooth è spenta, attivare lo switch **WIRELESS**.
- Non è possibile usare la funzionalità Bluetooth quando il computer è in una modalità di risparmio energia. Tornare alla modalità normale, quindi attivare lo switch **WIRELESS**.
- Il computer può essere troppo distante dalla periferica. La tecnologia wireless Bluetooth funziona in modo ottimale quando le periferiche si trovano a non più di 10 metri di distanza.

Perché il computer non rileva le altre periferiche Bluetooth?

Se la periferica connessa è collegata anche ad altre periferiche, potrebbe non apparire nel software Bluetooth Utility oppure potrebbe non essere possibile comunicare con la periferica.

Cosa devo fare se non riesco a rilevare la periferica Bluetooth con la quale desidero comunicare?

- Verificare che la funzionalità Bluetooth della periferica con la quale si desidera comunicare sia attivata. Per ulteriori informazioni, vedere il manuale dell'altra periferica.
- Se la periferica con la quale si desidera comunicare è già in comunicazione con un'altra periferica Bluetooth, potrebbe non essere rilevata o potrebbe non essere possibile comunicare con il computer.
- Per consentire ad altre periferiche Bluetooth di comunicare con il computer, fare clic con il pulsante destro del mouse sull'icona Bluetooth  nella barra delle applicazioni e selezionare **Opzioni** (Options) dal menu per aprire la finestra **Opzioni** (Options). Quindi, verificare che sia selezionato il modo di sicurezza appropriato nella scheda **Sicurezza** (Security). Per dettagli sui modi di sicurezza, vedere il file della guida nel software Bluetooth Utility. Per maggiori informazioni, vedere **Comunicazione con un'altra periferica Bluetooth** ([pagina 72](#)).

Cosa devo fare se le periferiche Bluetooth non si connettono al computer?

- ❑ Assicurarsi che l'altra periferica sia autenticata.
- ❑ Il computer potrebbe non consentire la connessione di altre periferiche. Per attivare la connessione delle periferiche Bluetooth, procedere come segue:
 - 1 Fare clic col pulsante destro del mouse sull'icona Bluetooth  nella barra delle applicazioni.
 - 2 Selezionare **Opzioni** (Options) dal menu.
Viene visualizzata la finestra **Opzioni** (Options).
 - 3 Verificare che il livello di sicurezza Bluetooth nella scheda **Sicurezza** (Security) sia impostato su **Standard** oppure su **Basso** (Low).
Se è impostato un livello di sicurezza Bluetooth personalizzato, fare clic sul pulsante **Livello predefinito** (Default level).
 - 4 Fare clic su **OK**.
- ❑ La distanza di trasferimento dei dati può essere inferiore a 10 metri in funzione degli ostacoli presenti fra le due periferiche, dalla qualità della comunicazione radio, dal sistema operativo o dal software utilizzato. Avvicinare il computer alle periferiche Bluetooth.
- ❑ Se la periferica con la quale si desidera comunicare è già in comunicazione con un'altra periferica Bluetooth, potrebbe non essere rilevata o potrebbe non essere possibile comunicare con il computer.
- ❑ Verificare che la funzionalità Bluetooth della periferica con la quale si desidera comunicare sia attivata. Per ulteriori informazioni, vedere il manuale dell'altra periferica.

Perché la connessione Bluetooth è lenta?

- ❑ La velocità di trasferimento dei dati dipende dagli ostacoli e/o dalla distanza tra le due periferiche, dalla qualità della comunicazione radio e dal sistema operativo o dal software usato. Avvicinare il computer alle periferiche Bluetooth.
- ❑ La radiofrequenza di 2,4 GHz utilizzata dalle periferiche Bluetooth e LAN wireless è usata anche da altre periferiche. Le periferiche Bluetooth sono dotate di una tecnologia che minimizza l'interferenza dalle altre periferiche che sfruttano la stessa lunghezza d'onda. Tuttavia, la velocità di comunicazione e il campo di connessione potrebbero risultare diminuiti. Inoltre, l'interferenza da altre periferiche potrebbe interrompere del tutto le comunicazioni.
- ❑ La disponibilità della connessione viene influenzata dalla distanza e dagli ostacoli. Potrebbe essere necessario allontanare il computer dagli ostacoli oppure avvicinarlo alla periferica alla quale è connesso.
- ❑ Rimuovere gli ostacoli tra il computer e la periferica alla quale è connesso.
- ❑ Si noti che a causa delle limitazioni imposte dallo standard Bluetooth, talvolta i file di grandi dimensioni potrebbero venire danneggiati durante il trasferimento continuo a causa dell'interferenza elettromagnetica presente nell'ambiente.

Perché non riesco a collegarmi a un servizio supportato dalla periferica Bluetooth in oggetto?

La connessione è possibile solo per i servizi supportati anche dal computer dotato della funzionalità Bluetooth. Per ulteriori dettagli, vedere il file della guida nel software Bluetooth Utility.

Posso usare una periferica dotata di tecnologia Bluetooth in aereo?

Con la tecnologia Bluetooth, il computer trasmette ad una radiofrequenza di 2,4 GHz. In luoghi particolarmente delicati come gli ospedali o gli aerei è possibile che l'uso delle periferiche Bluetooth sia subordinato a restrizioni a causa dell'interferenza radio. Rivolgersi al personale della struttura per assicurarsi che l'uso della funzione Bluetooth del computer sia consentito.

Perché non riesco a collegarmi alla periferica Bluetooth specificando il relativo indirizzo IP in una rete PAN (Personal Area Network)?

Il software Bluetooth Utility utilizza il protocollo DHCP (Dynamic Host Configuration Protocol) per assegnare gli indirizzi IP alle periferiche wireless attive. Se si specifica un indirizzo IP per la periferica alla quale si desidera collegarsi, l'utilità non può assegnare un indirizzo IP dinamico alla periferica e si verifica un'interruzione. Non specificare indirizzi IP quando si utilizza una rete PAN.

Perché non riesco a utilizzare la funzione Bluetooth quando accedo al computer con un account standard?

La funzione Bluetooth può non essere disponibile per gli utenti con privilegi limitati sul computer. Accedere al computer come utente con privilegi di amministratore.

Perché non riesco a collegarmi alla periferica Bluetooth con il modo utente della rete PAN?

Se la periferica alla quale si desidera collegarsi supporta la comunicazione Bluetooth solo in modo PAN (Personal Area Network), non è possibile stabilire il collegamento dal computer.

Perché non riesco a utilizzare il software Bluetooth Utility quando passo a un altro utente?

Se si passa a un altro utente senza effettuare la disconnessione dal sistema, il software Bluetooth Utility non funziona. Assicurarsi di effettuare la disconnessione prima di passare a un altro utente. Per disconnettersi dal sistema, fare clic su **Start**, sulla freccia accanto al tasto **Blocca** e quindi su **Disconnetti**.

Dischi ottici

Perché il computer si blocca quando provo a leggere un disco?

Il disco che il computer sta cercando di leggere può essere sporco o danneggiato. Procedere come segue:

- 1 Premere i tasti **Ctrl+Alt+Delete** e fare clic sulla freccia accanto al pulsante **Chiudi sessione**, quindi premere **Riavvia** per riavviare il computer.
- 2 Rimuovere il disco dall'unità disco ottico.
- 3 Controllare che il disco non sia sporco o danneggiato. Se risulta necessario pulire il disco, fare riferimento alla sezione **Cura dei dischi** ([pagina 156](#)) per informazioni.

Cosa devo fare se il vassoio dell'unità non si apre?

- Assicurarsi che il computer sia acceso.
- Se l'alimentazione all'unità disco ottico è disabilitata da **VAIO Power Management**, il pulsante aggiuntivo di espulsione dell'unità sull'unità disco ottico non funzionerà. Utilizzare il pulsante di espulsione dell'unità disco che si trova sopra alla tastiera. Notare che saranno necessari alcuni secondi per aprire il vassoio dell'unità se l'unità disco ottico non è alimentata.
- Se il pulsante di espulsione dell'unità non funziona, fare clic su **Start**, quindi su **Computer**. Fare clic con il pulsante destro del mouse sull'icona dell'unità disco ottico, quindi selezionare **Rimuovi** dal menu di scelta rapida.
- Se nessuna delle operazioni descritte sopra va a buon fine, inserire un oggetto dritto e sottile (come una graffetta) nel foro di espulsione manuale vicino al pulsante aggiuntivo di espulsione dell'unità.
- Riavviare il computer.

Cosa devo fare se non riesco a riprodurre correttamente un disco sul computer?

- ❑ Accertarsi che il disco sia stato posizionato nell'unità disco ottico con il lato dell'etichetta rivolto verso l'alto.
- ❑ Assicurarsi che i programmi necessari siano installati secondo le istruzioni del produttore.
- ❑ Se il disco è sporco o danneggiato, il computer si blocca. Procedere come segue:
 - 1 Premere i tasti **Ctrl+Alt+Delete** e fare clic sulla freccia accanto al pulsante **Chiudi sessione**, quindi premere **Riavvia** per riavviare il computer.
 - 2 Rimuovere il disco dall'unità disco ottico.
 - 3 Controllare che il disco non sia sporco o danneggiato. Se risulta necessario pulire il disco, fare riferimento alla sezione **Cura dei dischi (pagina 156)** per informazioni.
- ❑ Se durante la riproduzione di un disco non viene emesso alcun suono, procedere come segue:
 - ❑ Verificare che il volume sia spento o ridotto a icona, utilizzare rispettivamente i tasti **Fn+F2** o **Fn+F3**.
 - ❑ Fare clic col pulsante destro del mouse sull'icona del volume nella barra delle applicazioni e fare clic su **Apri mixer volume** per verificare le impostazioni.
 - ❑ Controllare il livello del volume del mixer audio.
 - ❑ Se si utilizzano altoparlanti esterni, controllare il livello del volume degli altoparlanti e i collegamenti tra gli altoparlanti e il computer.
 - ❑ Assicurarsi che sia installato il driver corretto. Procedere come segue:
 - 1 Fare clic su **Start**, quindi su **Pannello di controllo**.
 - 2 Fare clic su **Sistema e manutenzione**.
 - 3 Fare clic su **Sistema**.

- 4 Fare clic su **Gestione periferiche** nel riquadro sinistro.
Viene visualizzata la finestra **Gestione periferiche** contenente un elenco delle periferiche hardware del computer. Se sulla periferica nell'elenco compare una "X" oppure un punto esclamativo, può essere necessario attivare la periferica o reinstallare i driver.
 - 5 Fare doppio clic sulla periferica unità disco ottico per aprire un elenco delle unità disco ottico presenti nel computer.
 - 6 Fare doppio clic sull'unità desiderata.
È possibile verificare la versione del driver selezionando la scheda **Driver** e facendo clic su **Dettagli driver**.
 - 7 Fare clic su **OK** per chiudere la finestra.
- Assicurarsi che al disco non sia applicata alcuna etichetta adesiva. Le etichette adesive possono staccarsi mentre il disco si trova nell'unità disco ottico e danneggiare l'unità o causare un malfunzionamento.
 - Se viene visualizzata un'avvertenza relativa al codice regionale, il disco può essere incompatibile con l'unità disco ottico. Controllare la confezione del DVD per verificare che il codice regionale sia compatibile con quello dell'unità disco ottico.
 - Se si nota la presenza di condensa nel computer, non utilizzare il computer per almeno un'ora. In presenza di condensa, il computer potrebbe non funzionare correttamente.
 - Verificare che il computer sia alimentato a corrente alternata e riprovare.

Cosa devo fare se non riesco a scrivere dati su supporti CD?

- Assicurarsi di non avviare applicazioni e non consentire l'esecuzione automatica di alcuna applicazione, compreso lo screensaver.
- Non usare la tastiera.
- Se si sta usando un disco CD-R/RW con applicata un'etichetta adesiva, sostituirlo con uno senza alcuna etichetta adesiva. L'uso di dischi con etichetta adesiva può causare un errore di scrittura o danni di altro tipo.

Cosa devo fare se non riesco a scrivere dati su supporti DVD?

- Assicurarsi di utilizzare supporti DVD registrabili appropriati.
- Verificare i formati DVD registrabili compatibili con l'unità disco ottico installata. È possibile che alcune marche di supporti DVD registrabili non siano compatibili.

Cosa devo fare se non è possibile utilizzare l'unità disco ottico dopo aver scollegato una periferica di memorizzazione di massa USB nella finestra Rimozione sicura dell'hardware?

L'unità disco ottico verrà disabilitata se si scollega la **periferica di memorizzazione di massa USB** nella finestra **Rimozione sicura dell'hardware**. Per riattivare l'unità disco ottico, procedere come segue:

- Fare clic sul pulsante destro del mouse sull'icona dell'unità disco ottico nella barra delle applicazioni e selezionare l'opzione che consente di attivare l'alimentazione all'unità disco ottico.
- Utilizzare VAIO Power Management per attivare l'alimentazione all'unità disco ottico. Per maggiori informazioni, vedere **Gestione dell'alimentazione con VAIO Power Management** ([pagina 134](#)).

Schermo

Perché lo schermo del computer visualizza una schermata nera?

- ❑ Lo schermo del computer può apparire nero se il computer registra una perdita di alimentazione oppure è entrato in una modalità di risparmio energia (Standby o Sospensione). Se il computer è in modalità Standby dello schermo (Video), premere un tasto per attivare lo schermo del computer. Per ulteriori informazioni, fare riferimento alla sezione **Uso delle modalità di risparmio energetico (pagina 129)**.
- ❑ Assicurarsi che il computer sia acceso e collegato correttamente a una fonte di alimentazione. Assicurarsi che la spia di alimentazione sia accesa.
- ❑ Se il computer è alimentato a batteria, assicurarsi che la batteria sia carica e installata correttamente. Per ulteriori informazioni, fare riferimento alla sezione **Uso della batteria (pagina 23)**.
- ❑ Se la modalità dello schermo è impostata su schermo esterno, premere i tasti **Fn+F7**. Per ulteriori informazioni, fare riferimento alla sezione **Combinazioni e funzioni del tasto Fn (pagina 32)**.

Perché lo schermo non visualizza un video?

- ❑ Se lo schermo esterno è stato selezionato come destinazione ed è scollegato, non è possibile visualizzare video sullo schermo del computer. Arrestare la riproduzione del video, selezionare lo schermo del computer come destinazione, quindi riavviare la riproduzione del video. Fare riferimento alla sezione **Selezione delle modalità di visualizzazione** (pagina 92). In alternativa, è possibile premere i tasti **Fn+F7** per cambiare la destinazione. Per ulteriori informazioni, fare riferimento alla sezione **Combinazioni e funzioni del tasto Fn** (pagina 32).
- ❑ La memoria video del proprio computer può essere insufficiente per visualizzare video ad alta risoluzione. In questo caso, ridurre la risoluzione dello schermo LCD.

Per modificare la risoluzione dello schermo, procedere come segue:

- 1 Fare clic col pulsante destro del mouse sul desktop, quindi selezionare **Personalizza** dal menu di scelta rapida.
- 2 Fare clic su **Impostazioni schermo**.
Viene visualizzata la finestra **Impostazioni schermo**.
- 3 Spostare il dispositivo di scorrimento della **Risoluzione** dello schermo verso sinistra per diminuire la risoluzione dello schermo o verso destra per aumentarla.

! È possibile verificare il valore della memoria grafica e della memoria video totali disponibili. Fare clic sul pulsante destro del mouse sul desktop, selezionare **Personalizza** dal menu di scelta rapida e fare clic su **Impostazioni schermo, Avanzate**, quindi selezionare la scheda **Scheda**. Il valore può essere visualizzato in modo diverso dalla memoria effettiva sul proprio computer.

Cosa devo fare se lo schermo è scuro?

Premere i tasti **Fn+F6** per aumentare la luminosità dello schermo del computer.

Cosa devo fare se la luminosità dello schermo LCD cambia?

Le modifiche alla luminosità dello schermo apportate con i tasti **Fn+F5/F6** sono temporanee e possono essere riportate alle impostazioni originali quando il computer torna in modalità normale dalla modalità Stand-by o Sospensione. Per salvare l'impostazione della luminosità, procedere come segue:

- 1 Fare clic col pulsante destro del mouse sull'icona relativa allo stato di alimentazione nella barra delle applicazioni e selezionare **Opzioni risparmio energia**.
- 2 Fare clic su **Modifica impostazioni combinazione** all'interno della combinazione di risparmio energia corrente.
- 3 Fare clic su **Cambia impostazioni avanzate risparmio energia**.
Viene visualizzata la finestra **Opzioni risparmio energia**.
- 4 Scegliere la scheda **Impostazioni avanzate**.
- 5 Fare doppio clic su **Display**.
- 6 Regolare l'impostazione della luminosità dello schermo LCD tramite la voce relativa alla regolazione della luminosità.

Cosa devo fare se lo schermo esterno non visualizza nulla?

Se non è possibile modificare la visualizzazione con i tasti **Fn+F7**, è necessario modificare le impostazioni dello schermo esterno mediante il **VAIO Control Center**. Per modificare le impostazioni, avviare **VAIO Control Center**, selezionare la funzione di controllo dello schermo esterno e fare clic per selezionare la casella di controllo per modificare le opzioni di rilevamento dello schermo esterno. Successivamente, premere i tasti **Fn+F7** per cambiare la destinazione.

Come posso eseguire Windows Aero?

! Questa voce per la risoluzione dei problemi si applica solo a modelli selezionati.

Per eseguire Windows Aero, procedere come segue:

- 1 Fare clic su **Start**, quindi su **Pannello di controllo**.
- 2 Fare clic su **Personalizza colori** in **Aspetto e personalizzazione**.
- 3 Fare clic su **Apri proprietà aspetto classico per ulteriori opzioni sui colori**.
Viene visualizzata la finestra **Impostazioni relative all'aspetto**.
- 4 Selezionare **Windows Aero** dalle opzioni **Combinazioni di colori** nella scheda **Aspetto**.
- 5 Fare clic su **OK**.

Per maggiori informazioni sulle caratteristiche di Windows Aero, quali Windows Flip 3D, vedere la **Guida e supporto tecnico di Windows**.

Stampa

Cosa devo fare se non riesco a stampare un documento?

- ❑ Assicurarsi che la stampante sia accesa e che il cavo della stampante sia collegato correttamente alla porta della stampante e al computer.
- ❑ Assicurarsi che la stampante sia compatibile con il sistema operativo Windows installato nel computer.
- ❑ Può risultare necessaria l'installazione del driver della stampante prima di utilizzare la stampante. Per ulteriori informazioni, fare riferimento al manuale fornito con la stampante.
- ❑ Se la stampante non funziona dopo la riattivazione del computer da una modalità di risparmio energia (Standby o Sospensione), riavviare il computer.
- ❑ Se la stampante di cui si dispone è dotata di funzioni di comunicazione bidirezionali, la disattivazione di queste funzioni sul computer potrebbe rendere possibile la stampa. Procedere come segue:
 - 1 Fare clic su **Start**, quindi su **Pannello di controllo**.
 - 2 Fare clic su **Stampante** in **Hardware e suoni**.
 - 3 Fare clic con il pulsante destro del mouse sull'icona della stampante per selezionare **Proprietà**.
 - 4 Fare clic sulla scheda **Porte**.
 - 5 Deselezionare la casella di controllo **Attiva supporto bidirezionale**.
 - 6 Fare clic su **OK**.

Con questa modifica delle impostazioni verranno disattivate le funzioni di comunicazione bidirezionale della stampante, quali trasferimento di dati, monitoraggio dello stato e pannello comandi remoto.

Se la stampante è collegata alla docking station, verificare che la docking station sia collegata ad una fonte di alimentazione CA.

Microfono

Cosa devo fare se il microfono non funziona?

Se si utilizza un microfono esterno, assicurarsi che il microfono sia acceso e che sia collegato correttamente alla presa del microfono del computer.

Come posso impedire il feedback del microfono?

Il feedback del microfono si verifica quando il microfono riceve il suono da una periferica di output audio, quale un altoparlante.

Per evitare questo problema:

- Tenere il microfono lontano da una periferica di output audio.
- Ridurre il volume degli altoparlanti e del microfono.

Mouse

Cosa devo fare se il computer non riconosce il mouse?

- Assicurarsi che il mouse sia collegato correttamente alla porta.
- Riavviare il computer con il mouse collegato.

Cosa devo fare se il puntatore non si sposta quando muovo il mouse?

- Assicurarsi che non ci sia un altro mouse collegato.
- Se il puntatore non si sposta mentre un'applicazione è in esecuzione, premere i tasti **Alt+F4** per chiudere la finestra dell'applicazione.
- Se i tasti **Alt+F4** non funzionano, fare clic su **Start**, quindi sulla freccia accanto al tasto **Blocca** e su **Riavvia** per riavviare il computer.
- Se il computer non si riavvia, premere i tasti **Ctrl+Alt+Delete**, fare clic sulla freccia accanto al tasto **Chiudi sessione** e selezionare **Riavvia**.
Se viene visualizzata la finestra **Protezione di Windows**, fare clic su **Riavvia**.
- Se questa procedura non funziona, tenere premuto il tasto di alimentazione fino allo spegnimento del computer.

!
Lo spegnimento del computer usando il pulsante di alimentazione può determinare la perdita dei dati non salvati.

Altoparlanti

Cosa devo fare se gli altoparlanti esterni non funzionano?

- Se si utilizza un programma dotato di comando del volume, assicurarsi che il comando del volume sia impostato correttamente. Per ulteriori informazioni, fare riferimento al file della guida del programma.
- Assicurarsi che gli altoparlanti siano collegati correttamente e che il volume sia abbastanza alto da poter essere udito.
- Verificare che gli altoparlanti possano essere collegati a un computer.
- Se gli altoparlanti sono dotati di tasto di esclusione audio, impostare il tasto su "off".
- Il volume può essere stato disattivato tramite i tasti **Fn+F2**. Premere nuovamente tali tasti.
- Il volume può essere stato ridotto al minimo tramite i tasti **Fn+F3**. Premere i tasti **Fn+F4** per riportare il volume ad un livello abbastanza alto da essere udito.
- Se gli altoparlanti necessitano di alimentazione esterna, assicurarsi che siano collegati a una fonte di alimentazione. Per ulteriori informazioni, fare riferimento al manuale fornito con gli altoparlanti.
- Verificare i controlli volume in Windows facendo clic sull'icona del volume nella barra delle applicazioni.

Cosa devo fare se gli altoparlanti integrati non emettono alcun suono?

- Se si utilizza un programma dotato di comando del volume, assicurarsi che il comando del volume sia impostato correttamente. Per ulteriori informazioni, fare riferimento al file della guida del programma.
- Assicurarsi che il volume degli altoparlanti sia abbastanza alto da poter essere udito e che l'audio sia attivo.
- Il volume può essere stato disattivato tramite i tasti **Fn+F2**. Premere nuovamente tali tasti.
- Il volume può essere stato ridotto al minimo tramite i tasti **Fn+F3**. Premere i tasti **Fn+F4** per riportare il volume a un livello abbastanza alto da essere udito.
- Verificare i controlli volume in Windows facendo clic sull'icona del volume nella barra delle applicazioni.

Touchpad

Cosa devo fare se il touchpad non funziona?

- ❑ Il touchpad può essere stato disabilitato anche se non è stato collegato un altro mouse al computer. Fare riferimento alla sezione **Uso del touchpad (pagina 34)**.
- ❑ Assicurarsi che non vi sia un altro mouse collegato al computer.
- ❑ Se il puntatore non si sposta mentre un'applicazione è in esecuzione, premere i tasti **Alt+F4** per chiudere la finestra dell'applicazione.
- ❑ Se i tasti **Alt+F4** non funzionano, fare clic su **Start**, quindi sulla freccia accanto al tasto **Blocca** e su **Riavvia** per riavviare il computer.
- ❑ Se il computer non si riavvia, premere i tasti **Ctrl+Alt+Delete**, fare clic sulla freccia accanto al tasto **Chiudi sessione** e selezionare **Riavvia**.
Se viene visualizzata la finestra **Protezione di Windows**, fare clic su **Riavvia**.
- ❑ Se questa procedura non funziona, tenere premuto il tasto di alimentazione fino allo spegnimento del computer.

!
Lo spegnimento del computer usando il pulsante di alimentazione può determinare la perdita dei dati non salvati.

Tastiera

Cosa devo fare se la tastiera è configurata in modo errato?

L'impostazione della lingua della tastiera del computer è specificata nell'etichetta sulla scatola. Se si sceglie un'impostazione regionale diversa per la tastiera durante l'installazione di Windows, la configurazione dei tasti risulta sfasata.

Per modificare la configurazione della tastiera, procedere come segue:

- 1 Fare clic su **Start**, quindi su **Pannello di controllo**.
- 2 Fare clic su **Orologio, lingua e opzioni internazionali**, quindi fare clic su **Opzioni internazionali e della lingua**.
- 3 Modificare le impostazioni come desiderato.

Cosa devo fare se non riesco a inserire determinati caratteri con la tastiera?

Se non si riesce a inserire **U, I, O, P, J, K, L, M**, ecc., the **Num Lk** può essere attivo. Verificare che la spia Num Lk sia spenta. Se la spia Num Lk è accesa, premere il tasto **Num Lk** per spegnerla prima di digitare questi caratteri.

Dischetti

Perché l'icona Rimozione sicura dell'hardware non viene visualizzata nella barra delle applicazioni quando l'unità è collegata?

Il computer non riconosce l'unità disco floppy. In primo luogo assicurarsi che il cavo USB sia collegato correttamente alla porta USB. Se è necessario rendere il collegamento sicuro, attendere alcuni istanti che il computer riconosca l'unità. Se l'icona non viene ancora visualizzata, procedere come segue:

- 1 Chiudere tutti i programmi che accedono all'unità disco floppy.
- 2 Attendere che la spia LED sull'unità disco floppy si spenga.
- 3 Premere il pulsante di espulsione per rimuovere il disco, quindi scollegare l'unità disco floppy USB dal computer.
- 4 Ricollegare l'unità disco floppy inserendo il connettore USB (con l'icona USB rivolta verso l'alto) nella porta USB.
- 5 Riavviare il computer facendo clic su **Start**, sulla freccia accanto al tasto **Blocca** e su **Riavvia**.

Cosa devo fare se non riesco a scrivere dati su un dischetto?

- Assicurarsi che il dischetto sia inserito nell'unità in modo corretto.
- Se il dischetto è inserito in modo corretto e non si riesce comunque a scrivere dati su di esso, il dischetto può essere pieno o protetto da scrittura. Utilizzare un dischetto non protetto oppure rimuovere la protezione da scrittura.
- Se si seleziona l'opzione di limitare le porte USB all'accesso in sola lettura con la **Peripheral Device & Storage Media Restriction Setting Utility**, non si potranno scrivere dati su un disco floppy collegato al computer tramite la porta USB. Per modificare queste impostazioni, vedere la sezione **Protezione dei dati dall'uso non autorizzato** ([pagina 138](#)).

Audio/Video

Cosa devo fare se non riesco a utilizzare la videocamera DV?

Se viene visualizzato un messaggio indicante che la periferica i.LINK appare scollegata o spenta, è probabile che il cavo i.LINK non sia collegato correttamente alla porta del computer o alla videocamera. Scollegare e ricollegare il cavo. Per ulteriori informazioni, fare riferimento alla sezione **Collegamento di una periferica i.LINK** ([pagina 100](#)).



i.LINK è un marchio di Sony utilizzato per indicare prodotti dotati di connessione IEEE 1394. La procedura per stabilire una connessione i.LINK può variare in base all'applicazione software, al sistema operativo e alla periferica compatibile con i.LINK. Non tutti i prodotti che dispongono di connessione i.LINK riescono a comunicare fra loro. Per ulteriori informazioni sulle condizioni operative e su come eseguire una connessione corretta, fare riferimento al manuale fornito con la periferica compatibile con i.LINK. Prima di collegare al sistema le periferiche compatibili con i.LINK come l'unità CD-RW o l'unità disco rigido, verificare la compatibilità con il sistema operativo e le condizioni operative necessarie.

Come posso disattivare il suono emesso da Windows all'avvio?

Per disattivare il suono emesso da Windows all'avvio, procedere come segue:

- 1 Fare clic su **Start**, quindi su **Pannello di controllo**.
- 2 Fare clic su **Hardware e suoni**.
- 3 Fare clic su **Gestisci dispositivi audio** in **Suoni**.
- 4 Nella scheda **Suoni**, fare clic per deselezionare la casella di controllo **Riproduci suono di avvio di Windows**.
- 5 Fare clic su **OK**.

Cosa devo fare se non riesco la mia periferica i.LINK?

Se viene visualizzato un messaggio indicante che la periferica i.LINK appare scollegata o spenta, è probabile che il cavo i.LINK non sia collegato correttamente alla porta del computer o alla videocamera. Scollegare e ricollegare il cavo.

Per ulteriori informazioni, fare riferimento alla sezione **Collegamento di una periferica i.LINK** ([pagina 100](#)).



i.LINK è un marchio di Sony utilizzato per indicare prodotti dotati di connessione IEEE 1394. La procedura per stabilire una connessione i.LINK può variare in base all'applicazione software, al sistema operativo e alla periferica compatibile con i.LINK. Non tutti i prodotti che dispongono di connessione i.LINK riescono a comunicare fra loro. Per ulteriori informazioni sulle condizioni operative e su come eseguire una connessione corretta, fare riferimento al manuale fornito con la periferica compatibile con i.LINK. Prima di collegare al sistema le periferiche compatibili con i.LINK come l'unità CD-RW o l'unità disco rigido, verificare la compatibilità con il sistema operativo e le condizioni operative necessarie.

Supporti Memory Stick

Cosa devo fare se non posso usare su altre periferiche i supporti Memory Stick formattati su un computer VAIO?

Può essere necessario riformattare il supporto Memory Stick.

Se si formatta il supporto Memory Stick, tutti i dati salvati precedentemente al suo interno, compresi i dati musicali, vengono cancellati. Prima di riformattare il supporto Memory Stick, eseguire il backup dei dati importanti e verificare che il supporto non contenga file che si desidera conservare.

- 1 Copiare i dati dal supporto Memory Stick alla memoria flash integrata o all'unità disco rigido* per salvare i dati o le immagini.
- 2 Formattare i supporti Memory Stick secondo la procedura descritta in **Per formattare il supporto Memory Stick (pagina 53)**.

* Il computer è dotato di una memoria flash integrata e/o di un'unità disco rigido, in base al modello acquistato. Vedere le **Specifiche** in linea per individuare quale periferica di memorizzazione è installata.

Perché non riesco a salvare i file musicali sul supporto Memory Stick?

I brani musicali protetti da copyright non possono essere copiati su supporti Memory Stick diversi dai supporti con logo MagicGate.

! Per utilizzare brani musicali registrati è necessaria l'autorizzazione dei titolari del copyright.

Sony non si assume la responsabilità per i file musicali che non possono essere registrati da un CD o scaricati da altre fonti.

Posso copiare immagini da una fotocamera digitale mediante il supporto Memory Stick?

Sì. È inoltre possibile visualizzare filmati registrati con fotocamere compatibili con il supporto Memory Stick.

Perché non riesco a scrivere i dati sul supporto Memory Stick?

- ❑ Alcune versioni di supporti Memory Stick sono dotate di un dispositivo per prevenire la cancellazione o la sovrascrittura accidentale di dati importanti. Assicurarsi che tale dispositivo sia disattivato.
- ❑ Non è possibile utilizzare un supporto Memory Stick se si è selezionato l'opzione che disabilita lo slot per supporti Memory Stick PRO/Duo con la **Peripheral Device & Storage Media Restriction Setting Utility** o l'alimentazione al supporto Memory Stick PRO/Duo nella scheda **VAIO Power Management** della finestra **Opzioni risparmio energia**. Per modificare le impostazioni, vedere **Protezione dei dati dall'uso non autorizzato** ([pagina 138](#)) o **Attivazione delle combinazioni di risparmio energia di VAIO Power Management** ([pagina 135](#)).

Periferiche

Cosa devo fare se non riesco a collegare una periferica USB?

- ❑ Verificare che la periferica USB sia accesa e che sia alimentata. Ad esempio, se si utilizza una fotocamera digitale, verificare se la batteria è carica. Se si utilizza una stampante, verificare se il cavo di alimentazione è collegato correttamente alla presa CA.
- ❑ Utilizzare un'altra porta USB del computer. Il driver potrebbe essere stato installato su quella porta specifica al primo collegamento della periferica.
- ❑ Per ulteriori informazioni, fare riferimento al manuale fornito con la periferica USB. Può essere necessaria l'installazione di software prima di collegare la periferica.
- ❑ Per verificare il corretto funzionamento della porta in questione, provare a collegare una periferica semplice e a basso consumo come il mouse.
- ❑ Gli hub USB possono impedire il corretto funzionamento di una periferica a causa della distribuzione dell'alimentazione. Si consiglia di collegare la periferica direttamente al computer senza hub.

Docking station

Cosa devo fare se viene visualizzato un messaggio d'errore quando si preme il tasto UNDOCK o si seleziona Disinserisci dal menu Start?

- ❑ Quando una qualsiasi periferica inserita o connessa alla docking station è in uso, non è possibile disconnettere il computer dalla docking station. Salvare i dati non salvati, uscire dalle applicazioni che utilizzano tali periferiche e riprovare.
Se la procedura descritta sopra non funziona, spegnere il computer e disconnetterlo dalla docking station.
- ❑ Accertarsi di ritornare all'utente di sistema prima di scollegare il computer dalla docking station. Se si effettua la disconnessione come altro utente potrebbero verificarsi dei guasti.
Per il cambio degli utenti, fare riferimento alla **Guida in linea e supporto tecnico**.

Assistenza

In questa sezione sono fornite informazioni su dove trovare le risposte alle domande relative al computer VAIO.

Informazioni di supporto Sony

Per ottenere risposte, fare riferimento ai documenti e collegamenti elencati in base alla sequenza riportata di seguito.

Per ulteriori informazioni sulla documentazione cartacea e non cartacea fornita con il computer e altri documenti di riferimento, fare riferimento alla sezione **Documentazione (pagina 7)**.

- Per le istruzioni per l'uso, fare riferimento alla Guida in linea fornita con il software.
- Utilizzare la funzione di ricerca nella **Guida e supporto tecnico di Windows** premendo il tasto Microsoft Windows e il tasto **F1**.
- Sito Web VAIO-Link**: per risolvere eventuali problemi del computer, è possibile accedere al sito Web VAIO-Link all'indirizzo <http://support.vaio.sony.eu>.
- e-Support**: questa parte interattiva del sito Web <http://support.vaio.sony.eu> consente di contattare via Internet il nostro servizio di assistenza dedicato. L'utente, grazie a un account personalizzato, può porre facilmente delle domande tecniche.
- Guida in linea VAIO-Link**: prima di contattare VAIO-Link per telefono, consultare la documentazione cartacea e non cartacea per provare a risolvere il problema.
- Visitare gli altri siti Web di Sony:
 - <http://www.club-vaio.com> se si desidera ottenere ulteriori informazioni su VAIO e diventare un membro della comunità VAIO in costante crescita.
 - <http://www.sonystyle-europe.com> per gli acquisti online.
 - <http://www.sony.net> per altri prodotti Sony.



È necessario stabilire una connessione a Internet prima di accedere alle funzioni in linea descritte.

e-Support

Cos'è e-Support?

Se, dopo avere consultato le guide dell'utente e il sito Web (<http://support.vaio.sony.eu>), non si è ancora riusciti a trovare la risposta alla propria domanda, e-Support è la soluzione ideale.

Il nostro portale Web e-Support è un sito Web interattivo dove è possibile esporre quesiti tecnici sul computer e ricevere consulenza dal nostro servizio di assistenza dedicato.

Per ogni richiesta ricevuta viene assegnato uno specifico "numero di intervento" che assicura una comunicazione rapida con il team di e-Support.

Chi può ricorrere a e-Support?

Tutti i clienti registrati VAIO possono accedere senza limitazioni al portale Web e-Support di VAIO-Link.

Come posso accedere al portale e-Support?

Una volta effettuata la registrazione al computer, si riceverà automaticamente un'e-mail contenente l'indirizzo del portale Web e-Support, il numero identificativo di cliente e, a distanza di qualche ora, alcune spiegazioni di base.

Per attivare l'account, sarà sufficiente fare clic sul collegamento visualizzato nel messaggio di posta elettronica.

A questo punto sarà possibile inviare il primo quesito!

È possibile accedere al portale Web e-Support da qualsiasi computer connesso a Internet.

Dal portale Web e-Support è inoltre possibile consultare la Guida in linea per usufruire al meglio del servizio e-Support.

Posso rivolgere le domande nella mia lingua madre?

Poiché l'utente interagisce con il nostro centro di assistenza e-Support tramite un portale che lo collega direttamente al database centrale, e-Support accetterà e risponderà solo alle domande formulate in inglese, francese o tedesco.

Posso rivolgere le domande quando desidero?

Sì, è possibile inviare domande al centro di assistenza 24 ore su 24,7 giorni la settimana, ma è necessario tenere presente che il team e-Support potrà rispondere solo dal lunedì al venerdì, dalle 8:00 alle 18:00.



L'uso di e-Support comporta qualche spesa?

No, si tratta di un servizio completamente gratuito offerto a tutti i clienti registrati VAIO.

Come è possibile sapere se il centro di assistenza ha già risolto un quesito/caso?

Il team e-Support invierà all'utente un messaggio di posta elettronica non appena il suo caso sarà stato preso in considerazione.

Marchi

Sony, Battery Checker, Click to DVD, Click to DVD BD, DVgate Plus, SonicStage CP, SonicStage Mastering Studio, VAIO Control Center, VAIO Edit Components, VAIO Media, VAIO Power Management, VAIO Power Management Viewer, My Club VAIO, VAIO Update, "Memory Stick", **MEMORY STICK**,  e , **MEMORY STICK PRO**, **MEMORY STICK DUD**, "MagicGate" e **MAGICGATE**, OpenMG e **OpenMG**, VAIO e il logo VAIO logo sono marchi di fabbrica di Sony Corporation.

Intel, Pentium e Intel SpeedStep sono marchi o marchi registrati di Intel Corporation.

Microsoft Windows Vista, Windows Media Center Edition, MS Works, Microsoft Office 2007 Trial, Microsoft Office Ready 2007 e il logo Windows sono marchi di fabbrica o marchi registrati di Microsoft Corporation negli Stati Uniti e in altri paesi.

i.LINK è un marchio di Sony utilizzato per indicare prodotti dotati di connessione IEEE 1394.

Adobe, Adobe Acrobat Standard, Adobe Reader, Adobe Premiere Elements, Adobe Premiere Pro e Adobe Photoshop Elements sono marchi registrati di Adobe Systems Incorporated.

Norton Internet Security 2007 è un marchio di fabbrica o un marchio registrato di Symantec Corporation.

Roxio Easy Media Creator è un marchio di fabbrica di Sonic Solutions.

WinDVD for VAIO e WinDVD BD for VAIO sono marchi di fabbrica di InterVideo, Inc.

Sun Java VM è un marchio di Sun Microsystems, Inc.

Google Toolbar, Google Desktop Search, Google Earth e Google Picasa sono marchi di Google.

Skype è un marchio di Skype Limited.

My Club VAIO contiene il software Macromedia Flash™ Player di Macromedia, Inc., Copyright © 1995-2003 Macromedia, Inc. Tutti i diritti riservati. Macromedia e Flash sono marchi di Macromedia, Inc.

Il marchio denominativo e il logo di Bluetooth sono di proprietà di Bluetooth SIG, Inc. e Sony Corporation utilizza tali marchi su licenza. Altri marchi e denominazioni commerciali appartengono ai rispettivi proprietari.

Il progetto e le specifiche sono soggetti a modifiche senza preavviso.  **Bluetooth™**

Il marchio denominativo e i loghi di ExpressCard sono di proprietà di PCMCIA e Sony Corporation utilizza tali marchi su licenza. Altri marchi e denominazioni commerciali appartengono ai rispettivi proprietari.

Il logo SD è un marchio di fabbrica. 

Il logo SDHC è un marchio di fabbrica. 

MultiMediaCard™ è un marchio di MultiMediaCard Association.

Tutti gli altri nomi di sistemi, prodotti e servizi sono marchi dei rispettivi proprietari. Nella guida i contrassegni ™ o ® non sono specificati.

Le specifiche sono soggette a modifica senza preavviso. Tutti gli altri marchi o marchi registrati appartengono ai rispettivi proprietari.

Vedere le **Specifiche** in linea per verificare il software disponibile per il modello.

