



# Bruksanvisning

Persondator  
**VGN-TX series**

## Innehåll

Innan du börjar använda datorn .....	6
För kännedom .....	6
ENERGY STAR .....	7
Dokumentation .....	8
Ergonomisk information .....	12
Komma igång .....	14
Hitta kontroller och portar .....	15
Om indikatorlamporna .....	22
Ansluta datorn till en strömkälla .....	24
Använda batteriet .....	25
Stänga av datorn på ett säkert sätt .....	29
Använda din VAIO-dator .....	30
Använda tangentbordet .....	31
Använda pekplattan .....	33
Använda specialknapparna .....	34
Använda den optiska skivenheten .....	36
Använda PC-kort .....	45
Använda Memory Stick-medier .....	48
Använda andra minneskort .....	52
Använda Internet .....	54
Använda trådlöst LAN (WLAN) .....	55
Använda Bluetooth-funktionerna .....	65

Använda kringutrustning .....	70
Ansluta en portreplikator .....	71
Ansluta externa högtalare .....	75
Ansluta en extern bildskärm .....	76
Välja visningslägen .....	80
Använda funktionen för flera bildskärmar .....	81
Ansluta en extern mikrofon .....	83
Ansluta en USB-enhet .....	84
Ansluta en skrivare .....	87
Ansluta en i.LINK-enhet .....	88
Ansluta till ett nätverk (LAN) .....	90
Anpassa din VAIO-dator .....	92
Ställa in lösenordet .....	93
Konfigurera datorn med VAIO Control Center .....	95
Använda energisparlägen .....	96
Energihantering med VAIO Power Management .....	101
Ställa in språket för Windows XP Professional .....	104
Konfigurera modemmet .....	107
Uppgradera din VAIO-dator .....	109
Sätta i och ta bort minne .....	110
Försiktighetsanvisningar .....	116
Hantera LCD-skärmen .....	117
Nät drift .....	118
Hantera datorn .....	119

Hantera disketter.....	121
Hantera skivor .....	122
Använda batteriet .....	123
Använda hörlurar .....	124
Hantera Memory Stick .....	124
Hantera hårddisken.....	125
Felsökning.....	126
Datorn .....	127
Systemsäkerhet .....	134
Batteri.....	136
Internet.....	138
Nätverksanslutning .....	140
Bluetooth-teknik .....	143
CD- och DVD-skivor.....	147
Bildskärm .....	152
Utskrift.....	154
Mikrofon .....	155
Mus .....	156
Högtalare .....	157
Pekplatta .....	158
Tangentbord.....	159
Disketter .....	160
PC-kort.....	161
Ljud/video.....	162

Memory Stick .....	163
Kringutrustning .....	164
Supportalternativ .....	165
Supportinformation från Sony .....	165
e-Support .....	166
Varumärken .....	168

# Innan du börjar använda datorn

Tack för att du har valt en Sony VAIO®, och välkommen till den elektroniska bruksanvisningen. Sony har kombinerat marknadsledande teknik för ljud, bild, databehandling och kommunikation för att skapa en dator av teknisk toppklass.

## För kännedom

© 2006 Sony Corporation. Med ensamrätt.

Det är förbjudet att utan föregående skriftligt tillstånd kopiera eller översätta denna handbok och de program som beskrivs häri, likaså att reducera dem till maskinläsbar form.

Sony Corporation ger inga garantier avseende denna handbok, programvaran eller annan information som finns häri, och friskriver sig härmed uttryckligen från eventuella underförstådda garantier om säljbarhet eller lämplighet för specifika ändamål avseende denna handbok, programvaran eller annan sådan information. Sony Corporation bär inte under några omständigheter ansvar för skador av oavsiktlig, indirekt eller speciell art, oaktat om sådana skador grundar sig på avtalsbrott eller annan förseelse, och uppstår på grund av eller i samband med, denna handbok, programvaran eller annan information häri, eller användning av dessa.

I denna handbok har märkena ™ och ® utelämnats.

Sony Corporation förbehåller sig rätten att när som helst och utan föregående meddelande modifiera denna handbok och informationen häri. Programvaran som beskrivs häri regleras av villkoren i ett separat licensavtal för användare.

## ENERGY STAR

Sony är en ENERGY STAR-partner och har sett till att denna produkt uppfyller ENERGY STAR-riktlinjerna för effektiv energianvändning.

International ENERGY STAR Office Equipment Program är ett internationellt program för att främja energibesparing vid användning av datorer och kontorsutrustning. Programmet stöder utveckling och spridning av produkter med funktioner som effektivt minskar energikonsumtionen. Systemet är öppet för frivillig medverkan från näringsidkare. I fokus står kontorsutrustning som datorer, bildskärmar, skrivare, faxmaskiner och kopiatorer. Standarder och logotyper ser likadana ut bland deltagande nationer.

ENERGY STAR är registrerad som symbol i USA.



## Dokumentation

Dokumentationen består av tryckt information, och av bruksanvisningar i elektronisk form som du läser på VAIO-datorn.

Guiderna är i PDF-format, vilket gör dem lätta att bläddra i och skriva ut.

Portalen **My Club VAIO** är en perfekt utgångspunkt för att använda din VAIO-dator – där får du en heltäckande sammanfattning av allt du behöver veta för att få maximalt utbyte av din dator.

Användarhandböckerna finns samlade under **Documentation** som öppnas på följande sätt:

- 1 Gå till **Start** och klicka på ikonen **My Club VAIO** .
- 2 Klicka på **Documentation**.
- 3 Välj den guide som du vill läsa.



Du kan bläddra i bruksanvisningarna för hand genom att gå till **Den här datorn > VAIO (C:) (datorns C-enhet) > Documentation > Documentation** och öppna mappen för ditt språk.

Det kan finnas en separat skiva för dokumentationen till medföljande program.

## Tryckt dokumentation

- Installationsplansch** som beskriver processen från det att du packar upp VAIO-dator till att du startar den.
- Felsökningsguide** som innehåller lösningar på vanliga problem.
- Återställningsguide** som beskriver hur du återställer datorsystemet om det skulle behövas.
- Instant Mode** som beskriver hur du använder Instant Mode.
- Broschyrer med följande information: **GARANT**, **Handbok med säkerhetsföreskrifter**, **Guide till modembestämmelser**, **Handbok med föreskrifter för trådlöst LAN** och **Handbok med föreskrifter för Bluetooth**.



## Elektronisk dokumentation

- ❑ **Bruksanvisning** (denna handbok): Innehåller datorns funktioner. Den innehåller också information om de program som följer med datorn, liksom information om lösningar på vanliga problem.
- ❑ **Teknisk information**: Den elektroniska handboken **Teknisk information** innehåller beskrivningar av VAIO-datorns maskinvara och programvara.

Visa den elektroniska handboken **Teknisk information** så här:

- 1 Anslut till Internet.
- 2 Gå till Sonys supportwebbplats på <http://www.vaio-link.com/>.

## My Club VAIO

Under **My Club VAIO** hittar du:

**Documentation** som ger dig:

- Tillgång till **User Guide**. I den här handboken beskrivs bland annat VAIO-datorns funktioner i detalj, hur du använder dessa funktioner och på ett säkert sätt ansluter kringutrustning.
- Tillgång till **Help & Training**. Det här är en portal för **VAIO Help and Support Center**.
- Viktig information om din dator, i form av varningar och meddelanden.

Under **My Club VAIO** finns även:

### **Accessories**

Vill du utöka funktionerna i din VAIO-dator? Klicka på denna ikon och ta en titt på kompatibla tillbehör.

### **Software**

Känner du dig kreativ? Klicka på denna ikon för att få en översikt över dina program och ta en titt på våra uppgraderingsalternativ.

### **Wallpapers**

Klicka på den här ikonen och ta reda på mer om de vanligaste Sony- och Club VAIO-skrivbordsunderläggen.

### **Links**

Klicka på den här ikonen och ta reda på mer om de vanligaste Sony- och Club VAIO-webbplatserna.

## Hjälp- och supportcenter

**Hjälp- och supportcenter** är en omfattande resurs med praktiska råd, självstudiekurser och demonstrationer som du utnyttjar när du vill lära dig använda Microsoft Windows XP och din VAIO-dator.

Med hjälp av sökfunktionen, indexet och innehållsförteckningen kan du visa alla hjälpresurser i Windows, bland annat de som finns på Internet.

Du öppnar **Hjälp- och supportcenter** genom att klicka på **Start** och sedan på **Hjälp- och support**. Eller gå till **Hjälp- och supportcenter** genom att trycka på Microsoft Windows-tangenten  och tangenten **F1**.

## Andra källor

- I hjälpfilerna för det program du använder hittar du detaljerad information om programmets egenskaper, samt felsökningshjälp.
- Gå till [www.club-vaio.com](http://www.club-vaio.com) där du hittar onlineguider för olika VAIO-program.

## Ergonomisk information

Du kommer förmodligen att använda din bärbara dator i flera olika miljöer. Tänk på följande ergonomiska faktorer vid både fasta och bärbara arbetsstationer:

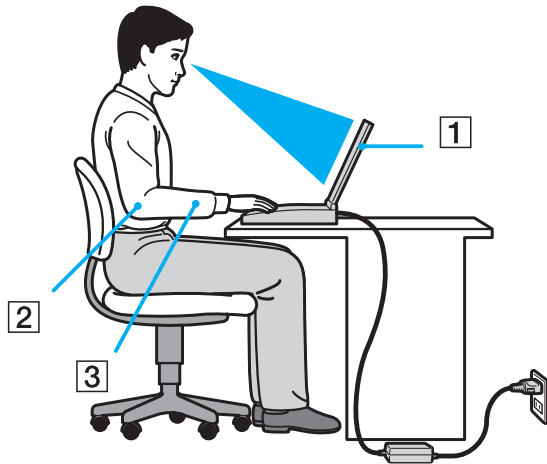

- ❑ **Datorns position** – Placera datorn direkt framför dig (1). Håll underarmarna vågrätt (2) med handlederna i ett neutralt, bekvämt läge (3) när du använder tangentbordet, pekplattan eller den externa musen. Låt överarmarna hänga ned längs med sidorna på ett naturligt sätt. Ta pauser med jämna mellanrum då du arbetar med datorn. Alltför mycket datoranvändning kan orsaka spänningar i muskler och senor.
- ❑ **Möbler och hållning** – Använd en stol med gott stöd för ryggen. Justera stolen så att dina fötter vilar plant mot golvet. Ett fotstöd kan göra det bekvämare i vissa fall. Sitt avslappnat och upprätt och undvik att kuta med ryggen eller att luta dig för långt bakåt.

- ❑ **Vinkel på datorskärmen** – Skärmen är ställbar – pröva dig fram tills du hittar rätt vinkel. Genom att vinkla skärmen rätt kan du minimera risken för ansträngda ögon och muskler. Justera även skärmens ljusstyrka.
- ❑ **Belysning** – Välj en plats där ljuset från fönster och lampor inte ger upphov till irriterande reflexer i skärmen. Använd indirekt ljussättning för att undvika ljusa fläckar på skärmen. Du kan också köpa tillbehör till skärmen som minskar irriterande reflexer på skärmen. Korrekt ljussättning skapar en bekvämare och mer effektiv arbetsmiljö.
- ❑ **Placering av separat bildskärm** – Placera eventuell separat bildskärm på bekvämt avstånd för ögonen. Se till att skärmen är i ögonhöjd eller aningen lägre när du sitter framför den.

# Komma igång

I det här avsnittet beskrivs hur du börjar använda din VAIO-dator.

- ❑ **Hitta kontroller och portar** ([sidan 15](#))
- ❑ **Om indikatorlamporna** ([sidan 22](#))
- ❑ **Ansluta datorn till en strömkälla** ([sidan 24](#))
- ❑ **Använda batteriet** ([sidan 25](#))
- ❑ **Stänga av datorn på ett säkert sätt** ([sidan 29](#))

## Hitta kontroller och portar

Ägna en stund åt att identifiera kontrollerna och portarna som visas på följande sidor.

## Framsidan

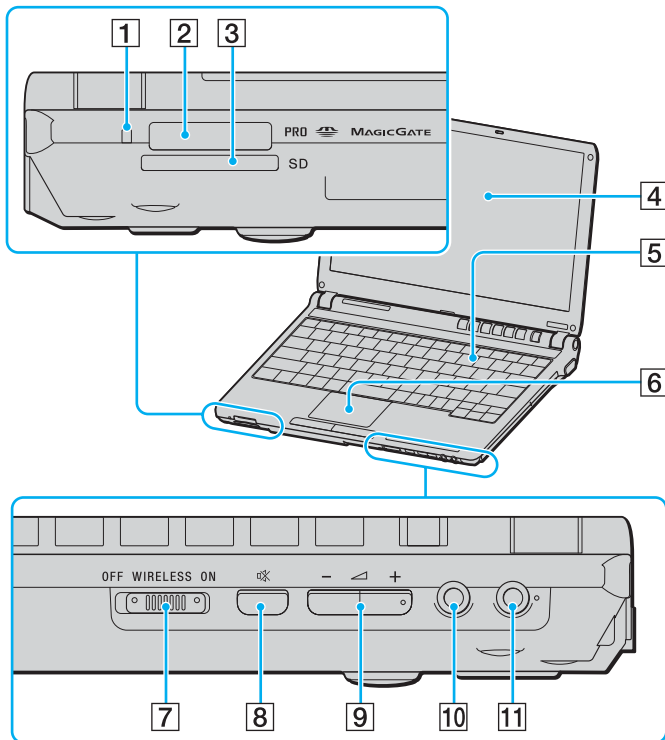

- 1 Indikator för mediaåtkomst (sidan 22)
- 2 Memory Stick-uttag\* (sidan 48)
- 3 SD-kortfack (sidan 52)
- 4 LCD-skärm (sidan 117)
- 5 Tangentbord (sidan 31)
- 6 Pekplatta (sidan 33)
- 7 **WIRELESS**-omkopplare (sidan 55)
- 8 Ljud av-knapp (sidan 34)
- 9 Volymknappar (sidan 34)
- 10 Hörlursuttag (sidan 75)
- 11 Mikrofoningång (sidan 83)

\* Datoren stöder Memory Stick Duo och Memory Stick PRO med hög hastighet och hög kapacitet.



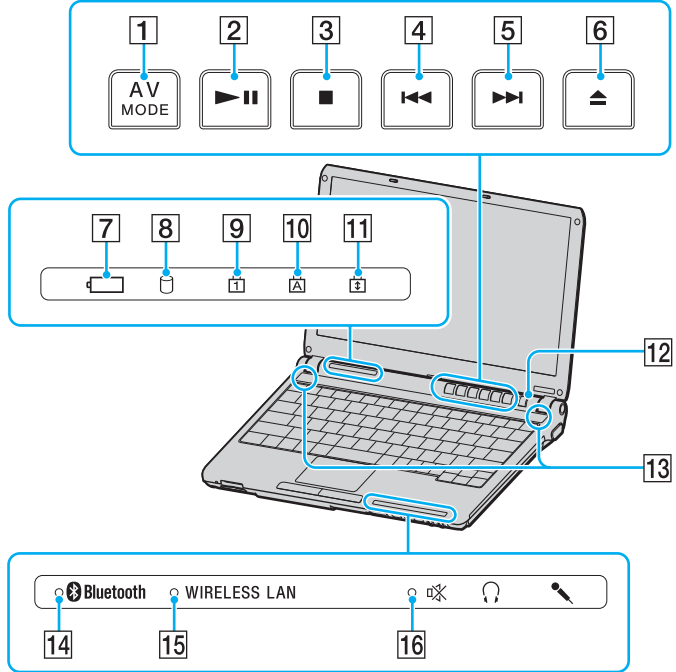

- 1 AV MODE-knappen (sidan 34)
- 2 Spela upp-/pausknapp (sidan 34)
- 3 Stoppknapp (sidan 34)
- 4 Föregående spår-knapp (sidan 34)
- 5 Nästa spår-knapp (sidan 34)
- 6 Utmatningsknapp (sidan 34)
- 7 Batteriindikator (sidan 22)
- 8 Hårddiskindikator (sidan 22)
- 9 Num lock-indikator (sidan 22)
- 10 Caps lock-indikator (sidan 22)
- 11 Scroll lock-indikator (sidan 22)
- 12 Strömbrytare
- 13 Högtalare
- 14 Bluetooth-indikator (sidan 22)
- 15 WIRELESS LAN-indikator (sidan 22)
- 16 Ljud av-indikator (sidan 22)

## Baksidan

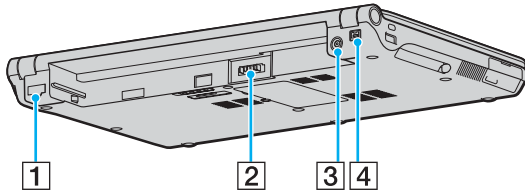

- 1 Nätverksport (Ethernet) ([sidan 90](#))
- 2 Batterifack ([sidan 25](#))
- 3 DC In-port ([sidan 24](#))
- 4 i.LINK® (IEEE1394) S400-port ([sidan 88](#))

## Höger

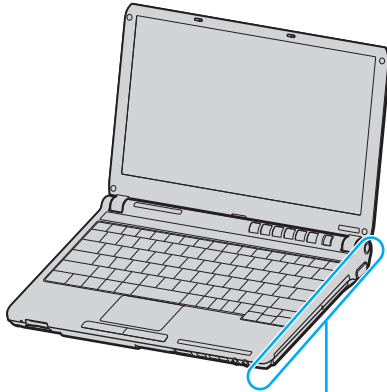

- 1 Optisk skivenhet (sidan 36)
- 2 Optisk skivenhet-indikator (sidan 22)
- 3 Hål för manuell utmatning (sidan 147)
- 4 Enhetsutmatningsknapp (sidan 36)
- 5 Skärmport (VGA) (sidan 77)

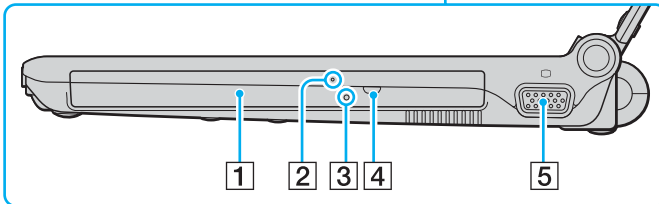

## Vänster

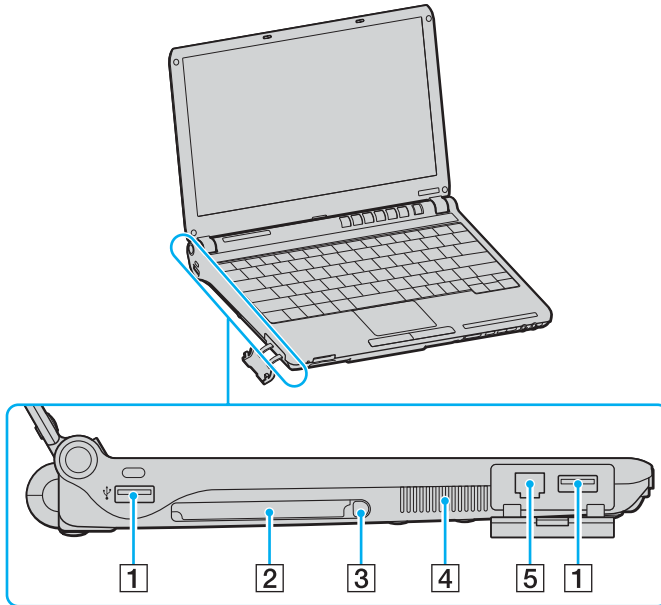

1 Hi-Speed USB (USB 2.0)-portar\* (sidan 84)

2 PC-kortfack (sidan 45)

3 Utmatningsknapp för PC-kort (sidan 47)

4 Luftventil

5 Modempport (sidan 54)

\* Stöder hög, full och låg hastighet.



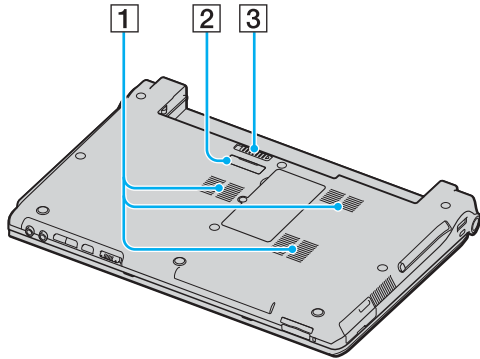





## Undersida



- 1 Luftventil
- 2 Kontakt för portreplikator ([sidan 72](#))
- 3 Frigöringsreglage ([sidan 28](#))

## Om indikatorlamporna

Datorn är utrustad med följande indikatorlampor.

Indikator	Funktioner
Ström 	Tänds när datorn slås på, blinkar i Vänteläge (Standby) och släcks när datorn är i Viloläge eller stängs av.
Batteri 	Tänds när datorn körs med batterikraft, blinkar när strömmen i batteriet håller på att ta slut och blinkar två gånger i taget när batteriet laddas.
Mediaåtkomst	Tänds när data läses från eller skrivs till minneskortet. (Gå inte in i Vänteläge eller stäng av datorn när den här indikatorn lyser.) När indikatorn är släckt används inget minneskort.
Optisk skivenhet	Tänds när information läses från eller skrivs till den optiska skivan. När indikatorn är släckt används inte den optiska skivan.
Ljud av 	Tänds när volymen är avstängd.
Hårddisk 	Tänds när information läses från eller skrivs till hårddisken. Aktivera inte Vänteläge och stäng inte av datorn när denna indikator lyser.
Num Lock 	Tryck på tangenten <b>Num Lk</b> om du vill aktivera det numeriska tangentbordet. Tryck på tangenten igen om du vill inaktivera det numeriska tangentbordet. Det numeriska tangentbordet är inaktivt när indikatorn inte lyser.
Caps Lock 	Tryck på tangenten <b>Caps Lock</b> om du vill skriva med versaler. De bokstäver du skriver blir gemener om du håller ned <b>Shift</b> under tiden som indikatorn lyser. Tryck på tangenten igen om du vill släcka indikatorn. När indikatorn för Caps Lock har släckts kan du skriva gemener som vanligt.
Scroll Lock 	Tryck på tangenten <b>Scr Lk</b> om du vill ändra hur rullning sker på skärmen. När indikatorn för Scroll Lock har släckts kan du rulla på skärmen som vanligt. Hur tangenten <b>Scr Lk</b> fungerar beror på vilket program du använder. I vissa program fungerar inte Scroll Lock.
Bluetooth 	Tänds när <b>WIRELESS</b> -omkopplaren vrids till <b>ON</b> och Bluetooth-teknik aktiveras.

Indikator	Funktioner
WIRELESS LAN	Tänds när funktionen för trådlöst LAN är aktiverad.

## Ansluta datorn till en strömkälla

Såväl nätadapter som uppladdningsbart batteri kan användas som strömkällor för datorn.

### Använda nätadaptern



Datorn ska endast användas tillsammans med den medföljande nätadaptern.

Så här använder du nätadaptern

- 1 Anslut ena änden av nätkabeln (1) till nätadaptern (3).
- 2 Anslut den andra änden av nätkabeln till ett nätuttag (2).
- 3 Anslut den kabel som är fäst i nätadaptern (3) till DC In-porten (4) på datorn eller portreplikatorn (tillvalsutrustning).

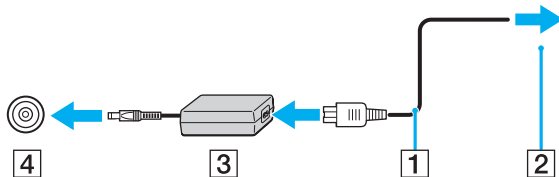

Hur likströmskontakten ser ut varierar beroende på nätadaptern.



Nätadaptern måste kopplas ur för att strömmen till datorn ska brytas helt.

Kontrollera att det är lätt att komma åt nätuttaget.

Om du inte ska använda datorn på länge försätter du datorn i Viloläge. Läs **Använda Viloläge (sidan 99)**. Det här energisparläget sparar dig den tid det annars tar att stänga av eller återgå till användning.



## Använda batteriet

Batteriet som levereras med datorn är inte fulladdat vid inköpstillfället.

### Sätta i batteriet

Så här sätter du i batteriet

- 1 Stäng av datorn och stäng LCD-skärmen.
- 2 Placera batteriet i batterifacket och se till att det klickar på plats.

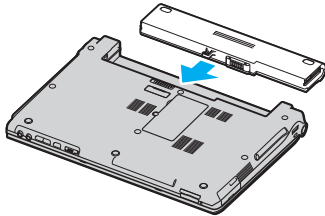

När datorn är direkt ansluten till elnätet med ett batteri isatt drivs den med nätström.



Vissa laddningsbara batterier uppfyller inte Sonys kvalitets- och säkerhetskrav. Av säkerhetsskäl fungerar denna dator endast med äkta Sony-batterier, avsedda för denna modell. Om du sätter i någon annan typ av batteri kommer detta inte att laddas, och datorn fungerar inte.

## Ladda batteriet

Batteriet som levereras med datorn är inte fulladdat vid inköpstillfället.

Så här laddar du batteriet

1 Sätt i batteriet.

2 Anslut nätadaptern till datorn.

Datorn laddar automatiskt upp batteriet (batteriindikatorn blinkar två gånger i taget medan batteriet laddas upp). När batteriet har laddats till 85 % stängs batteriindikatorn av.

Batteriindikatorns tillstånd	Betyder att
Tänd	Datorn drivs av ström från batteriet.
Blinkar	Strömmen i batteriet håller på att ta slut.
Dubbelblinkningar	Batteriet laddas.
Släckt	Datorn drivs av ström från nätuttaget.



När strömmen i batteriet är på upphällningen blinkar både batteriindikatorn och strömindikatorn.

Låt batteriet sitta kvar i datorn även när den drivs med nätström. Batteriet fortsätter att laddas upp medan du använder datorn.

Om batterinivån sjunker under 10 % kopplar du antingen in nätadaptern för att ladda batteriet igen, eller så stänger du av datorn och sätter i ett fullt laddat batteri.

Batteriet som levereras med datorn är ett litiumjonbatteri och kan laddas upp när som helst. Batteriets livslängd påverkas inte om du laddar det när det bara är delvis urladdat.

Batteriindikatorn lyser när datorn drivs på batteri. När batteriet håller på att ta slut börjar både batteriindikatorn och strömindikatorn att blinka.

Vissa program och viss kringutrustning medger inte att datorn går in i Viloläge ens när batteriet håller på att ta slut. Spara ditt arbete ofta, och aktivera energisparlägen som Vänteläge eller Viloläge manuellt om du vill undvika att data går förlorade vid batteridrift. Om batteriet tar slut medan datorn är i Vänteläge går osparade data förlorade. Det går inte att återgå till det föregående arbetsläget. Om du vill undvika att data går förlorade bör du spara data ofta.

När datorn är direkt ansluten till elnätet med ett batteri isatt drivs den med nätström.

## Ta ut batteriet

! Data kan gå förlorade om du tar ut batteriet medan datorn är påslagen men inte ansluten till nätadaptern, eller om du tar ut batteriet medan datorn är i Vänteläge.

### Så här tar du ut batteriet

- 1 Stäng av datorn och stäng LCD-skärmen.
- 2 Håll frigöringsreglaget (1) öppet och ta ut batteriet från datorn.

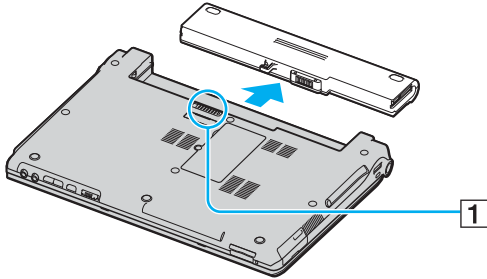

Om batteriet fastnat i sidornas fjäderlås frigör du en först ett fjäderlås och sedan det andra och tar därefter ut batteriet.

## Stänga av datorn på ett säkert sätt

Om du vill undvika att data som inte sparats går förlorade stänger du av datorn enligt instruktionerna nedan.

Så här stänger du av datorn

- 1 Stäng av eventuell kringutrustning som är ansluten till datorn.
- 2 Klicka på **Start**, och välj därefter **Stäng av**.  
Fönstret **Stäng av** visas.
- 3 Klicka på **Stäng av**.
- 4 Svara på de uppmaningar som visas om att spara dokument eller tänka på andra användare, och vänta på att din dator stängs av automatiskt.  
Strömindikatorn släcks.

## Använda din VAIO-dator

När du har läst och följt anvisningarna i den elektroniska handboken **Teknisk information** kan du börja använda din dator säkert.

Läs vidare för att få ut så mycket som möjligt av din VAIO-dator.

- Använda tangentbordet (sidan 31)**
- Använda pekplattan (sidan 33)**
- Använda specialknapparna (sidan 34)**
- Använda den optiska skivenheten (sidan 36)**
- Använda PC-kort (sidan 45)**
- Använda Memory Stick-medier (sidan 48)**
- Använda andra minneskort (sidan 52)**
- Använda Internet (sidan 54)**
- Använda trådlöst LAN (WLAN) (sidan 55)**
- Använda Bluetooth-funktionerna (sidan 65)**

## Använda tangentbordet



Tangentbordet är mycket likt tangentbordet till en skrivbordsdator, men har dessutom ett par extratangenten för olika funktioner som beror på modellen.



Webbplatsen VAIO-Link ([www.vaio-link.com](http://www.vaio-link.com)) innehåller också ordförklaringar för att underlätta användandet av tangentbordet.

## Kombinationer och funktioner med Fn-tangenten



Vissa funktioner är inte tillgängliga förrän Windows har startat.

Kombinationer/Funktion	Funktioner
<b>Fn + ☀ (F5/F6):</b> ljusstyrka	Justerar LCD-skärmens ljusstyrka. Om du vill öka ljusstyrkan trycker du på <b>Fn+F6</b> och sedan på <b>↑</b> eller <b>→</b> . Du kan också fortsätta att hålla ned <b>Fn+F6</b> . Om du vill minska ljusstyrkan trycker du på <b>Fn+F5</b> och sedan på <b>↓</b> eller <b>←</b> . Du kan också fortsätta att hålla ned <b>Fn+F5</b> .
<b>Fn +  /  (F7):</b> byta till extern bildskärm	Används för att växla mellan LCD-skärmen, en extern enhet (t.ex. en bildskärm) eller samtidig visning på LCD-skärmen och den externa enheten.

Kombinationer/Funktion	Funktioner
Fn +  (F10): zoom	<p>Ändrar skärmens upplösning så att visningen kan förstoras och återställas.</p> <p></p> <p>Följande är standardupplösningen för det vanliga visningsläget och det förstorade visningsläget: Vanlig visning: 1 366 × 768 bildpunkter Förstorad visning: 1 064 × 600 bildpunkter</p> <p>Det förstorade visningsläget är inte lika klart som det vanliga visningsläget, eftersom det implementeras genom att en lägre upplösning används på LCD-skärmen som har en högre upplösning.</p> <p>Den här tangentkombinationen inaktiveras när en video spelas upp. Glöm därför inte att avsluta eventuella sådana program innan du trycker på tangentkombinationen.</p> <p>Den här tangentkombinationen kanske inte fungerar för grafiska bilder, eftersom den förstorar det som visas på skärmen genom att ändra upplösningen.</p> <p>Placeringen och storleken på olika programfönster kan ändras när man ändrar upplösningen genom att trycka på den här tangentkombinationen.</p> <p>När bilden visas förstorad på LCD-skärmen och man går över till att visa den på en separat bildskärm, stängs förstoringfunktionen av och skärmen återgår till det vanliga visningsläget.</p>
Fn +  (F12): Viloläge	<p>Detta läge sparar mest energi. När du utför detta kommando sparas systemets och kringutrustningens aktuella tillstånd på hårddisken, och strömmen till systemet stängs sedan av. Återställ systemet till det ursprungliga läget genom att slå på strömmen med strömbrytaren.</p> <p>Mer information om energihantering finns i <b>Använda energisparlägen (sidan 96)</b>.</p>



## Använda pekplattan

Tangentbordet innehåller ett pekdon för att navigera på skärmen – pekplattan (1). Med hjälp av pekplattan kan du peka på, markera, dra och rulla bland objekt på skärmen.

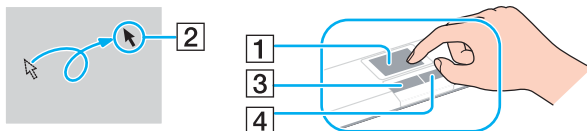

Åtgärd	Beskrivning
Peka	För ett finger över pekplattan för att placera pekaren (2) på ett objekt.
Klicka	Tryck en gång på vänster knapp (3).
Dubbelklicka	Tryck två gånger på vänster knapp.
Högerklicka	Tryck en gång på höger knapp (4). I många program visas en snabbmeny när du högerklickar.
Dra	Håll vänster knapp nedtryckt och för ett finger över pekplattan.
Rulla	För fingret längs pekplattans högerkant för att rulla vertikalt. För fingret längs pekplattans nedre kant för att rulla i sidled (rullningsfunktionen är endast tillgänglig i program som stöder funktionen för rullning med pekplatta).









Du kan aktivera/inaktivera pekplattan beroende på om du vill använda musen eller inte. I **Konfigurera datorn med VAIO Control Center (sidan 95)** finns information om hur du startar **VAIO Control Center**. När du har startat det väljer du avsnittet om pekdonet och klickar på **Help** så visas ingående instruktioner.

## Använda specialknapparna

Din VAIO-dator är försedd med ett antal specialknappar som gör det lättare att använda vissa funktioner.

Knapparna **AV MODE**, Spela upp/paus, Stopp, Föregående spår, Nästa spår och Skivutmatning har stöd för Instant Mode. När datorn är avstängd eller befinner sig i Viloläge kan du bara använda **AV MODE**-knappen. Broschyren om **Instant Mode** innehåller mer information.

Specialknapp	Funktioner
<b>AV MODE</b> -knappen 	<p>När Windows INTE har startats: Används för att aktivera Instant Mode så att du omedelbart kan spela upp CD- och DVD-skivor och visa bilddata som finns på minneskortet, t.ex. ett Memory Stick- eller SD-kort, utan att starta Windows. Broschyren om <b>Instant Mode</b> innehåller mer information.</p> <p>När Windows körs: Används för att starta programmet <b>VAIO Zone</b> (standardinställning). Du kan ändra den här knapp tilldelningen med verktyget <b>AV Mode Button Settings</b>. Starta verktyget genom att trycka ned <b>AV MODE</b>-knappen. Hjälppilen för verktyget <b>AV Mode Button Settings</b> innehåller mer information. Du måste ha administratörsbehörighet på datorn för att kunna ändra knapp tilldelningen för <b>AV MODE</b>.</p>
Spela upp-/pausknapp 	<p>Den här knappen är aktiverad i Instant Mode samt när Windows körs. Startar eller pausar DVD-/CD-uppspelning med programmet <b>VAIO Zone</b>.</p>
Stoppknapp 	<p>Den här knappen är aktiverad i Instant Mode samt när Windows körs. Stoppar DVD-/CD-uppspelning med programmet <b>VAIO Zone</b>.</p>
Föregående spår-knapp 	<p>Den här knappen är aktiverad i Instant Mode samt när Windows körs. Spelar upp föregående kapitel/film på DVD-skivan eller föregående musikstycke på CD-skivan under uppspelning med programmet <b>VAIO Zone</b>. Du kan även trycka på och hålla ned den här genvägsknappen när du vill spela bakåt.</p>

Specialknapp	Funktioner
Nästa spår-knapp 	Den här knappen är aktiverad i Instant Mode samt när Windows körs. Spelar upp nästa kapitel/film på DVD-skivan eller nästa musikstycke på CD-skivan under uppspelning med programmet <b>VAIO Zone</b> . Du kan även trycka på och hålla ned den här genvägsknappen när du vill spola framåt.
Skivutmatningsknappen 	Matar ut skivfacket. Om den här knappen inte fungerar kan du trycka på ersättningsutmatningsknappen på den optiska skivenheten.
Ljud av-knapp	Används för att stänga av och slå på volymen för högtalaren och mikrofonen.
Volymknappar (Volym upp och Volym ned)	Används för att höja respektive sänka volymen.

## Använda den optiska skivenheten

Datorn är försedd med en optisk skivenhet.

Så här sätter du i en skiva

- 1 Slå på datorn.
- 2 Tryck på utmatningsknappen (1) för att öppna enheten.  
Skivfacket glider då ut.



Om strömmen till den optiska skivenheten inaktiverats av **VAIO Power Management** dröjer det en stund innan skivfacket matas ut. Observera att ersättningsutmatningsknappen är inaktiverad när den optiska skivenheten inte är påslagen.

När du återställer systemet startar du datorn och trycker på ersättningsutmatningsknappen på den optiska skivenheten. Sätt i Recovery Disc i den optiska skivenheten och stäng av datorn och starta den igen. VAIO Recovery Wizard startas.

- 3 Placera en skiva i mitten på skivfacket, med etiketten vänd uppåt och tryck försiktigt tills skivan kommer på plats med ett klick.

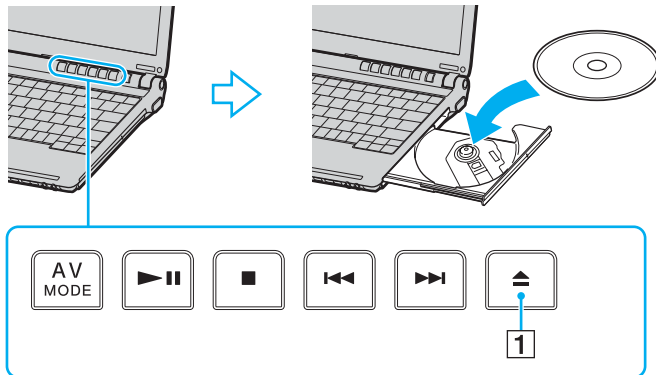

- 4 För in och stäng skivfacket med ett lätt tryck.

! Ta inte ut den optiska skivan när datorn körs i energisparläge (Vänteläge eller Viloläge). Om du gör det kan datorn sluta fungera.



Om du vill använda en extern optisk skivenhet ansluter du enheten innan du startar ett förinstallerat CD-/DVD-program.

## Läsa och bränna CD- och DVD-skivor

Du kan läsa information från och/eller bränna CD- och DVD-skivor med datorn, beroende på vilken modell du har valt. I specifikationsdokumentet finns information om vilken typ av optisk skivenhet som finns i datorn. I tabellen nedan ser du vilka medietyper som stöds av din optiska skivenhet.

Optisk skivenhet	Spelar upp	Bränner
DVD-ROM	DVD och de flesta DVD-R, DVD-RW, DVD+R, DVD+RW och DVD+R DL (dubbla lager)	—
CD-RW/DVD-ROM	CD, CD-R, CD-RW, DVD, de flesta DVD-R, DVD-RW, DVD+R, DVD+R DL (dubbla lager) och DVD+RW	CD-R och CD-RW
DVD±RW	CD, CD-R, CD-RW, DVD, de flesta DVD-R, DVD-RW, DVD+R, DVD+R DL (dubbla lager) och DVD+RW	CD-R, CD-RW, DVD-R, DVD-RW, DVD+R, DVD+R DL (dubbla lager) och DVD+RW
DVD±RW/RAM	CD, CD-R, CD-RW, DVD, de flesta DVD-R, DVD-RW, DVD+R, DVD+R DL (dubbla lager), DVD+RW och DVD-RAM*	CD-R, CD-RW, DVD-R, DVD-RW, DVD+R, DVD+R DL (dubbla lager), DVD+RW och DVD-RAM*

\* Finns bara på vissa modeller.

! Den här produkten ska användas för att spela upp skivor som följer standardspecifikationerna för Compact Disc Digital Audio (CD-standard). En DualDisc är en dubbelsidig skiva som kan innehålla DVD-inspelat material på ena sidan och digitalt ljudmaterial på den andra. Tänk på att ljudsidan (inte DVD-sidan) på en DualDisc kanske inte kan spelas på den här produkten eftersom den inte följer CD-standarden.

! Eftersom det finns så många olika skivformat bör du, när du köper färdiga eller tomma skivor som ska användas i en VAIO, kontrollera informationen på paketet ordentligt, så att skivorna är kompatibla för uppspelning och/eller bränning med datorns optiska skivenheter. Sony utfärdar INGEN garanti för att VAIO CD-enheter är kompatibla med de skivor som inte följer den officiella "CD"-formatstandarden (eller "DVD"-standarden när det gäller DVD-enheter). OM DU ANVÄNDER INKOMPATIBLA SKIVOR KAN DET SKADA DIN VAIO-DATOR ALLVARLIGT ELLER SKAPA PROGRAMVARUKONFLIKTER SOM GÖR ATT SYSTEMET HÄNGER SIG.

Om du har frågor om formatet på en skiva kontaktar du utgivaren (om det är en färdig skiva) eller tillverkaren (om det är en tom skiva).



Stöder skrivning på DVD-RW-skivor som följer DVD-RW version 1.1/1.2.

Stöder skrivning på DVD-R-skivor som följer DVD-R version 2.0/2.1.

Stöder läsning av 8 cm-skivor, men stöder inte skrivning på 8 cm-skivor.

Skrivning till DVD+R DL-skivor (dubbla lager) är endast tillgänglig för skivor som stöder bränning av DVD+R DL (dubbla lager).

Datorns DVD±RW/RAM-enhet stöder inte DVD-RAM-kassetter. Använd skivor utan kassett eller skivor med öppningsbar kassett.

Skrivning till enkelsidiga DVD-RAM-skivor (2,6 GB) som följer DVD-RAM version 1.0 stöds inte.

## Att tänka på när du bränner en skiva

- Om skivans data ska kunna läsas i en optisk skivenhet måste du avsluta sessionen när skivan matas ut. Följ anvisningarna som följer med programmet för att slutföra denna process.
- Använd endast runda skivor. Använd inte skivor som har annan form (stjärnformiga, hjärtformiga, fyrkantiga osv.), eftersom detta kan skada den optiska skivenheten.
- Datorn får inte utsättas för våld (skakningar, slag eller stötar) när data skrivs på en skiva.
- Inaktivera skärmläckaren och avsluta alla antivirusprogram innan du börjar bränna en skiva.
- Använd inte minnesresidenta program när du bränner en skiva, eftersom detta kan få datorn att sluta fungera.
- Avsluta alla andra program än programmet för CD-bränning när du ska bränna en skiva.
- Rör aldrig vid skivans yta. Fingeravtryck och damm på skivytan kan orsaka skrivfel.
- Växla inte mellan olika strömlägen under tiden som du använder den förinstallerade programvaran och/eller programmet för CD-bränning.
- Sätt aldrig klisterlappar på skivorna. Detta gör skivorna obrukbara för all framtid.
- Använd nätadaptern för att driva datorn, eller se till att batteriets laddningsnivå är minst 50 procent.
- Vissa DVD-spelare och DVD-enheterna i vissa datorer kanske inte kan spela DVD-skivor som skapats på tillämpliga modeller med programmet **VAIO Zone**.



## Att tänka på när du spelar upp DVD-skivor

För maximala prestanda när du spelar upp DVD-skivor ska dessa rekommendationer följas.

- Det går att spela DVD-skivor i den optiska skivenheten och programmet för DVD-uppspelning med hjälp av **VAIO Zone** eller **WinDVD**. I programmets hjälppil hittar du mer information.
- Avsluta alla öppna program innan du spelar upp en DVD-film.
- Använd inte minnesresidenta program för att påskynda åtkomsten till skivan när du spelar upp en DVD. Om du gör det kan datorn sluta fungera.
- Inaktivera skärmläckaren och avsluta alla antivirusprogram innan du börjar spela upp en skiva.
- När du spelar upp vissa skivor som har bränts med 20 eller 24 bit/s kan brus uppstå. Om du har anslutit ljudenheter kan detta skada din hörsel och högtalarna. Sänk volymen innan du börjar spela upp en DVD.
- Växla inte mellan olika energisparlägen när en DVD-skiva spelas upp på datorn.
- DVD-skivor är märkta med en regionskod som anger i vilken region och i vilka sorters enheter som skivan går att spela. Om inte själva DVD-skivan eller dess förpackning är märkt med "2" (Europa hör till region "2") eller "all" (som betyder att skivan går att spela i de flesta regioner) går det inte att spela skivan i den här enheten.  
  
**!**  
Om du ändrar DVD-regionskoden under tiden som programmet **WinDVD** körs måste du starta om programmet eller ta ut skivan och sätta in den igen för att den nya inställningen ska gälla.
- Försök inte ändra regionkodsinställningarna för DVD-enheten. De problem som eventuellt uppstår vid ändring av regionkodsinställningarna för DVD-enheten omfattas inte av garantin.
- Om datorn har trådlöst LAN och det är aktiverat, kan uppspelning av DVD-skivor orsaka avbrott i ljud och bild.
- Om du spelar en DVD-skiva (bild eller ljud) och vill ta bort en USB-enhet, t.ex. ett par USB-kompatibla högtalare, så glöm inte att först stoppa DVD-skivan. Om du tar bort en USB-kompatibel enhet under uppspelning av en DVD-skiva (bild eller ljud) finns det risk för funktionsfel.

## Spela upp CD-skivor

Så här spelar du upp en ljud-CD

- 1 Sätt i skivan i den optiska skivenheten.
- 2 Om inget visas på skrivbordet när du har satt i en ljud-CD klickar du på **Start**, pekar på **Alla program** och klickar på ett CD-program, till exempel **SonicStage**.

Om fönstret **Ljud-CD** visas klickar du på det alternativ du vill använda.

## Kopiera filer till CD-skivor

Kontrollera vilken typ av optisk skivenhet du har i den elektroniska handboken **Teknisk information**, och läs sedan vilka skivmedier som stöds i **Läsa och bränna CD- och DVD-skivor (sidan 38)**.

Så här kopierar du filer till en skiva

! Datorn får inte utsättas för våld (skakningar, slag eller stötar) när data skrivs på en skiva.

- 1 Sätt i en tom skiva i den optiska skivenheten.  
Om fönstret **CD-enhet** visas, klicka på **Gör ingenting** och klicka sedan på **OK**.
- 2 Högerklicka på **Start** och sedan på **Utforska**.
- 3 Leta rätt på den eller de filer eller mappar du vill kopiera i rutan **Mappar** till vänster, högerklicka på filen eller mappen, peka på **Skicka till** och klicka sedan på namnet på den optiska skivenheten\*.
- 4 Stäng fönstret.
- 5 Klicka på **Start** och välj sedan **Den här datorn**.
- 6 Klicka på ikonen för den optiska skivenheten under **Enheter med flyttbara lagringsmedia**. Ett nytt fönster visas med de objekt som du vill kopiera i en lista under **Filer som är redo att skrivas till CD-skivan**.
- 7 I rutan **CD-skrivningsaktiviteter** klickar du på **Skriv de här filerna till CD**.
- 8 Följ instruktionerna i guiden **Guiden Skriv CD**.

\* Vilken bokstavsbezeichnung som används för läs-/skrivningen beror på hur maskinvarukonfigurationen för datorn ser ut.

## Spela upp DVD-skivor

Så här spelar du upp en DVD-skiva

- 1 Avsluta alla program som är öppna.
- 2 Sätt i skivan i den optiska skivenheten.
- 3 Klicka på **Start** och peka på **Alla program**.
- 4 Välj vilket DVD-program du vill använda för att spela upp DVD-skivan.

Mer information om hur du använder programmet finns i dokumentationen som levererades med DVD-programmet.

## Kopiera filer till DVD-skivor

DVD-bränningsfunktionen är bara tillgänglig på utvalda modeller. Kontrollera vilken typ av optisk skivenhet du har i den elektroniska handboken **Teknisk information**, och läs sedan vilka skivmedier som stöds i **Läsa och bränna CD- och DVD-skivor (sidan 38)**.

Så här kopierar du filer till en skiva

- 1 Anslut nätadaptern till datorn.
- 2 Sätt i skivan i den optiska skivenheten.
- 3 Klicka på **Start** och peka på **Alla program**.
- 4 Välj det DVD-program som du vill använda på undermenyn.

Mer information om hur du använder programmet finns i dokumentationen som levererades med DVD-programmet.

## Använda PC-kort

PC-kort gör det möjligt att ansluta bärbara externa enheter till datorn.

### Sätta i ett PC-kort

! Det kan hända att vissa PC-kort eller vissa funktioner på dem inte går att använda tillsammans med den här datorn.

Du behöver inte stänga av datorn när du sätter i eller tar ut ett PC-kort.

### Så här sätter du i ett PC-kort

- 1 Tryck på utmatningsknappen för PC-kortet, så att utmatningsknappen skjuts ut.
- 2 Tryck på utmatningsknappen för PC-kortet en gång till, så att skyddet för PC-kortfacket matas ut.
- 3 Ta försiktigt tag i skyddet och dra ut det ur facket.
- 4 Sätt i PC-kortet i PC-kortfacket med etiketten på framsidan vänd uppåt.
- 5 Tryck försiktigt in PC-kortet i facket.  
Systemet upptäcker PC-kortet automatiskt.  
Ikonen **Säker borttagning av maskinvara** visas i Aktivitetsfältet.

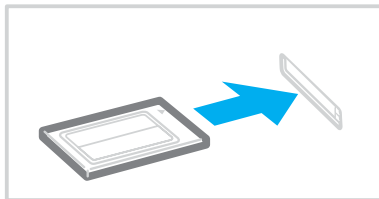

! Sätt in skyddet för PC-kortfacket så att skräp inte kommer in i facket när du inte använder något PC-kort. Innan du bär med dig datorn ska du sätta i skyddet för PC-kortfacket i facket.

 Det kan hända att vissa enheter inte fungerar om du ofta växlar till Normalläge från Vänteläge eller Viloläge. För vissa PC-kort gäller att om du växlar mellan läget Normal och Vänteläge eller Viloläge när kortet är isatt, kanske datorn inte kan identifiera vissa anslutna enheter. Detta problem löser du genom att starta om systemet. Om du startar om datorn återställs den till sitt ursprungliga tillstånd.

Du får inte aktivera Viloläge när kortet är isatt. Däremot kan du aktivera Vänteläge Vi rekommenderar att du tar ut kortet innan Viloläge aktiveras.

Kontrollera att du använder PC-korttillverkarens allra senaste drivrutin för programvaran.

Om ett "!" visas på fliken **Enhetshanteraren** i dialogrutan **Systemegenskaper** tar du bort drivrutinen och installerar om den.

Försök inte tvinga i ett PC-kort i facket med våld. Kontaktstiften kan skadas. Kontrollera att du sätter i PC-kortet i rätt riktning om du har problem med att sätta i ett PC-kort. Se handboken som följde med PC-kortet för ytterligare användaranvisningar.

## Ta ut ett PC-kort

Följ nedanstående anvisningar för att ta ut ett PC-kort när datorn är på. Om du inte tar ut kortet på rätt sätt kan det bli fel på systemet.

### Så här tar du bort ett PC-kort



Om du vill ta bort ett PC-kort när datorn är avstängd hoppar du över steg 1 till 6.

- 1 Dubbelklicka på ikonen **Säker borttagning av maskinvara** i Aktivitetsfältet.  
Dialogrutan **Säker borttagning av maskinvara** visas.
- 2 Välj den maskinvaruenhet du vill koppla ur.
- 3 Klicka på **Stoppa**.  
Dialogrutan **Stoppa en maskinvaruenhet** visas.
- 4 Bekräfta att enheten kan tas bort från datorn på ett säkert sätt.
- 5 Klicka på **OK**.  
En dialogruta visas med ett meddelande om att enheten kan tas bort på ett säkert sätt.
- 6 Klicka på **Stäng**.
- 7 Tryck på utmatningsknappen för PC-kortet, så att utmatningsknappen skjuts ut.
- 8 Tryck på utmatningsknappen för PC-kortet en gång till, så att PC-kortet matas ut.
- 9 Ta försiktigt tag i kortet och dra ut det ur facket.
- 10 Om PC-kortutmatningsknappen fortfarande är uttryckt trycker du in den igen.

## Använda Memory Stick-medier

Din dator stöder Memory Stick-medier. Ett Memory Stick är ett kompakt, bärbart och mångsidigt minneskort som är speciellt avsett för utbyte av digitala data mellan olika kompatibla enheter, t.ex. digitalkameror och mobiltelefoner. Eftersom det är löstagbart kan det användas för extern lagring av data.

I den elektroniska handboken **Teknisk information** finns information om vilka typer av Memory Stick som går att använda i den här datorn och om det finns några begränsningar.

- ❑ Du kan köpa Memory Stick från webbplatsen Sony Style ([www.sonystyle-europe.com](http://www.sonystyle-europe.com)), eller från din lokala återförsäljare av Sony-produkter.
- ❑ Mer ingående information om vilka VAIO-datorer som är kompatibla med vilka Memory Stick hittar du här: [www.vaio-link.com](http://www.vaio-link.com).

! Datorn har testats och visat sig vara kompatibel med Memory Stick-media av märket Sony med kapacitet upp till 4 GB. Sony tar inget ansvar för kompatibilitet med andra Memory Stick-media.



## Skrivskydda ett Memory Stick

Vissa Memory Stick har ett raderingsskydd för att förhindra att värdefulla data raderas eller skrivs över av misstag.

Flytta omkopplaren horisontellt eller vertikalt\* för att aktivera eller inaktivera raderingsskyddet. När raderingsskyddet är avstängt kan data sparas på Memory Stick. När raderingsskyddet är aktiverat kan data läsas från, men inte sparas på Memory Stick.

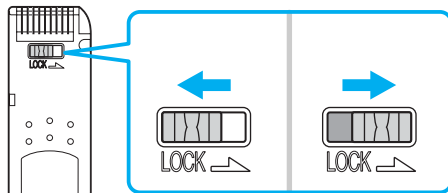

\* Vissa versioner av Memory Stick saknar raderingsskyddsomkopplare.

## Sätta i ett Memory Stick

### Sätta i ett Memory Stick

- 1 Håll Memory Stick med pilen riktad uppåt och in mot Memory Stick-uttaget.
- 2 Skjut försiktigt in Memory Stick i uttaget tills det kommer på plats med ett klick. Datorn känner automatiskt av att ett Memory Stick har anslutits, och visar det som en lokal enhet i fönstret **Den här datorn** under en viss bokstavs-beteckning (som beror på hur din dator är konfigurerad).

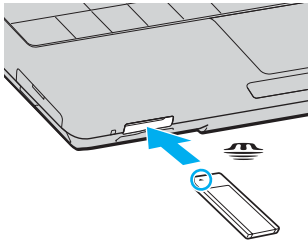

! Håll Memory Stick med pilen vänd i rätt riktning när du för in det i uttaget. Tryck inte in Memory Stick i uttaget med våld om du stöter på motstånd, eftersom du då kan skada datorn eller Memory Stick.

Sätt inte i mer än ett Memory Stick i Memory Stick-uttaget. Om du sätter i kortet på fel sätt kan datorn skadas.



Datorn stöder Memory Stick Duo och är utrustad med ett kombinationsfack för Memory Stick som är kompatibelt med media i både standardstorlek och duostorlek. Mer information om Memory Stick Duo finns på webbplatsen för Memory Stick: <http://www.memorystick.com/en/>.

Så här visar du innehållet på Memory Stick

- 1 Klicka på **Start** och sedan på **Den här datorn** för att öppna dialogrutan **Den här datorn**.
- 2 Dubbelklicka på Memory Stick-ikonen  för att visa en lista över datafiler som sparats i Memory Stick.

Så här formaterar du ett Memory Stick

Använd programmet **Memory Stick Formatter**. I hjälpfilen för **Memory Stick Formatter**-programvaran finns ytterligare information.

## Ta bort ett Memory Stick

Ta ut ett Memory Stick

- 1 Kontrollera att mediaåtkomstindikatorn är släckt.
- 2 Tryck in Memory Stick mot datorn.  
Memory Stick matas ut.
- 3 Dra ut Memory Stick ur uttaget.

!

Var alltid försiktig då du tar ut Memory Stick, annars kan den matas ut för fort.

Ta inte ut Memory Stick medan mediaåtkomstindikatorn är tänd. Om du gör det finns det risk att data går förlorade. Stora mängder data tar lång tid att bearbeta, så se till att indikatorn är släckt innan du tar bort Memory Stick.

## Använda andra minneskort

Förutom Memory Stick-uttaget är datorn också utrustad med ett SD-kortfack för andra typer av minneskort. Du kan använda det här facket när du vill överföra data mellan digitalkameror, musikspelare och andra ljud-/video-enheter.

### Innan du använder minneskort

SD-minneskortet är kompatibelt med följande minneskort:

- Multi Media Card (MMC)
- Secure Digital (SD)

Den senaste informationen om kompatibla minneskort finns på Sonys supportwebbplats.

**!**  
Sätt alltid i minneskortet i rätt kortfack.

Försök inte att sätta in något annat minneskort eller annan minskortadapter än dem som minneskortfacket är avsett för. Det kan vara svårt att ta bort ett inkompatibelt minneskort eller en inkompatibel adapter från ett fack, och det kan skada datorn.

Var försiktig när du sätter i och tar bort minneskortet från facket. Försök inte tvinga in eller ut minneskortet till eller från facket.

SD-kortfacket på datorn har inte stöd för SD-kortets funktion för dataöverföring i hög hastighet.

## Sätta i ett minneskort

Så här sätter du i ett minneskort

- 1 Leta reda på SD-kortfacket på datorns framsida.

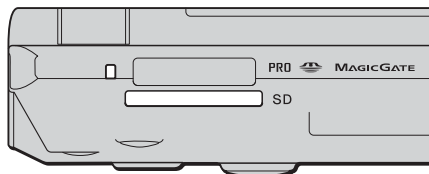

- 2 Håll i minneskortet med pilen riktad uppåt och mot minneskortfacket.
- 3 Skjut försiktigt in minneskortet i facket tills det kommer på plats med ett klick.  
Tvinga inte in kortet i facket.



Om det inte går att få in kortet på ett smidigt sätt, tar du försiktigt ut det och kontrollerar att du sätter i det åt rätt håll.

## Ta ut ett minneskort



Ta inte ut minneskortet medan mediaåtkomstindikatorn lyser. Kortet eller de data som finns på det kan skadas.

Så här tar du ut ett minneskort

- 1 Kontrollera att mediaåtkomstindikatorn är släckt.
- 2 Tryck på den utskjutande delen av minneskortet, som gör att kortet matas ut från facket.
- 3 När kortet har skjutits ut, drar du det försiktigt ut från facket.

## Använda Internet

### Skapa en fjärranslutning till Internet

För att du ska kunna ansluta till Internet måste datorn anslutas till en telefonlinje med en telefonkabel (levereras kanske inte med datorn). När du har anslutit telefonkabeln kan du skapa en anslutning till Internet.

Så här ansluter du en telefonkabel

- 1 Sätt i den ena änden av telefonkabeln (1) i modempporten  på datorn.
- 2 Anslut den andra änden till väggkontakten (2).

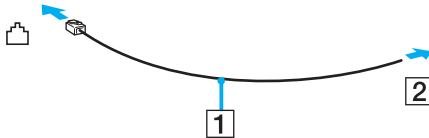

 Datorn fungerar inte på delade linjer, den kan inte anslutas till en mynttelefon och fungerar kanske inte med flera telefonlinjer eller på PBX-linjer (private branch exchange). Vissa sådana anslutningar kan medföra alltför kraftig elström som kan skada det interna modemmet.

Om du ansluter en telefonkabel via en delare kanske modemmet eller den anslutna enheten inte fungerar.

Så här skapar du en fjärranslutning till Internet

- 1 Klicka på **Start**, peka på **Alla program**, **Tillbehör**, **Kommunikation** och klicka på **Guiden Ny anslutning**. **Guiden Ny anslutning** visas.
- 2 Klicka på **Nästa**. Om fönstret **Platsinformation** visas följer du instruktionerna på skärmen.
- 3 Om alternativet **Anslut till Internet** inte är markerat markerar du det och klickar på **Nästa**.
- 4 Följ instruktionerna på skärmen.

## Använda trådlöst LAN (WLAN)

Med hjälp av Sonys trådlösa LAN (WLAN) kan du upprätta fri kommunikation i ett kraftfullt nätverk mellan alla dina digitala enheter med inbyggd funktion för trådlöst LAN. I ett WLAN kan användare av bärbar utrustning ansluta till ett lokalt nätverk genom en trådlös anslutning (radio). Därmed försvinner behovet av att dra kablar genom väggar och tak.

Sonys trådlösa LAN stöder alla normala Ethernet-aktiviteter, och ger dessutom en helt annan rörelsefrihet och möjlighet till roaming. Du kan komma åt information, Internet och andra nätverk och nätverksresurser, till och med mitt i ett möte, eller medan du är på väg från en plats till en annan.

Kommunikationen kan ske utan en åtkomstpunkt, vilket innebär att den går mellan ett begränsat antal datorer (ad-hoc). Du kan också välja att kommunikationen ska gå via en åtkomstpunkt, vilket gör att du kan skapa en fullständig nätverksstruktur (infrastruktur).



I vissa länder begränsas användningen av trådlösa nätverk genom lokala bestämmelser (t.ex. att endast ett begränsat antal kanaler är tillåtna). Läs därför igenom broschyren **Regulations Guide** noggrant innan du aktiverar den trådlösa nätverksfunktionen. Hur det går till att välja kanal förklaras närmare i denna handbok (se **Kanalval för trådlöst LAN (sidan 63)**).

Funktionen för trådlöst nätverk använder standarden IEEE802.11b/g, vilket anger vilken teknik som används. Standarden omfattar krypteringsmetoden: Wired Equivalent Privacy (WEP), som är ett säkerhetsprotokoll och WiFi Protected Access (WPA – föreslaget gemensamt av IEEE och Wi-Fi-alliansen) är en specifikation för standarder baserade på användbara säkerhetsförbättringar som ökar dataskyddet och tillgänglighetskontrollen hos befintliga WiFi-nätverk. WPA har konstruerats för att vara kompatibelt med the IEEE802.11i-specifikationen. Den använder förstärkt datakryptering TKIP (Temporal Key Integrity Protocol) förutom användarverifiering med 802.1X och EAP (Extensible Authentication Protocol)). Krypteringen av data skyddar den sårbara trådlösa länken mellan klientdatorer och åtkomstpunkter. Dessutom används andra säkerhetsmekanismer typiska för LAN: sekretesskydd, exempelvis lösenordsskydd, end-to-end-kryptering, virtuella privata nätverk och verifiering.

Enheter med trådlöst LAN med standarden IEEE802.11a kan inte kommunicera med enheter som använder standarden IEEE802.11b eller g på grund av att frekvenserna skiljer sig åt.

IEEE802.11b: Standardhastigheten är 11 Mbit/s, alltså cirka 30 till 100 gånger snabbare än en typisk modemslutning.

IEEE802.11a/g: Standardhastigheten är 54 Mbit/s, alltså cirka 5 gånger så snabbt som en trådlös enhet som använder IEEE802.11b-standard.



## Kommunikation utan åtkomstpunkt (ad-hoc)

Ett ad-hoc-nätverk är ett lokalt nätverk som utgörs endast av de trådlösa enheterna själva, utan någon centralenhet eller åtkomstpunkt. Varje enhet kommunicerar direkt med andra enheter i nätverket. Det är lätt att själv upprätta ett ad-hoc-nätverk i hemmet.

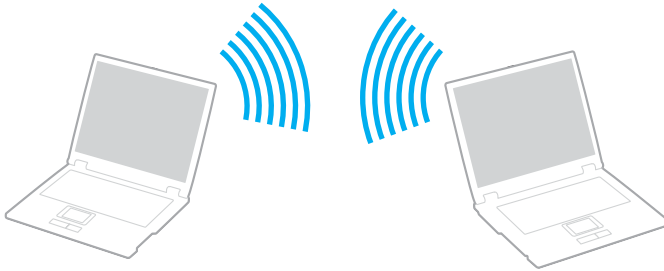

Så här upprättar du kommunikation utan åtkomstpunkt (ad-hoc)

- 1 Slå på strömbrytaren för **WIRELESS** eller **WIRELESS LAN**.  
WIRELESS LAN-indikatorn lyser.

På modeller med Bluetooth-funktion\*<sup>1</sup> dubbelklickar du på  (  /  ) i Aktivitetsfältet för att visa fönstret **Wireless Device Switch**. Markera kryssrutan **Enable 2.4 GHz Wireless LAN** och klicka på **OK**.

- 2 Klicka på **Start** och välj sedan **Kontrollpanelen**.
- 3 Klicka på **Nätverks- och Internet-anslutningar**.
- 4 Klicka på **Nätverksanslutningar**.  
Fönstret **Nätverksanslutningar** visas.
- 5 Högerklicka på ikonen **Trådlös nätverksanslutning** och klicka sedan på **Egenskaper**.  
Dialogrutan **Egenskaper för Trådlös nätverksanslutning** visas.
- 6 Välj fliken **Trådlösa nätverk**.
- 7 Klicka på knappen **Lägg till**.  
Dialogrutan **WLAN-egenskaper** visas.
- 8 Ange ett Nätverksnamn (SSID)\*<sup>2</sup>.  
Välj ett namn på 32 alfanumeriska tecken.
- 9 Välj **Öppna** i den nedrullningsbara listrutan **Nätverksautentisering**.
- 10 Välj **WEP** i den nedrullningsbara listrutan **Datakryptering**.
- 11 Ta bort markeringen för alternativet **Nyckeln delas ut automatiskt**.  
Nu visas en del information.

- 12 Ange Nätverksnyckel\*<sup>2</sup>.  
Nätverksnyckeln ska antingen bestå av 5 eller 13 alfanumeriska tecken eller 10 eller 26 hexadecimala\*<sup>3</sup> tecken. Du kan välja vilket som.
- 13 Ange exakt samma nätverksnyckel igen för att bekräfta.
- 14 Välj kryssrutan **Detta är ett dator-till-datornätverk; trådlösa åtkomstplatser används inte** längst ned på skärmen.
- 15 Klicka på **OK**.  
Nätverksnamnet visas i rutan **Önskade nätverk**.
- 16 Klicka på **Avancerat**.  
Fönstret **Avancerat** visas.
- 17 Markera alternativknappen **Endast dator-till-datornätverk**.
- 18 Klicka på **Stäng**.
- 19 Klicka på **OK**.  
Datorn är nu färdig för att kommunicera med en annan dator.

\*1 I den elektroniska handboken **Teknisk information** kan du se om din modell stöder Bluetooth-funktionerna.

\*2 Om du vill upprätta kommunikation mellan två eller fler datorer måste alla datorer konfigureras exakt likadant. Detta innebär att du måste ange samma nätverksnamn och samma nätverksnyckel på alla datorer.

\*3 Hexadecimalt: Ett system för sifferrepresentation med siffrorna 0–9, med deras vanliga betydelse, plus bokstäverna A–F (eller a–f) för representation av hexadecimala siffror med de decimala värdena 10 till 15.



Ad-hoc-nätverk stöder inte WPA.



I Frankrike tillåter lagen endast att vissa kanaler används utomhus för trådlösa nätverk. Ytterligare information finns i broschyren **Regulations Guide**.

Så här kopplar du från ett dator-till-dator-nätverk (ad-hoc)

- 1 Klicka på **Start** och välj sedan **Kontrollpanelen**.
- 2 Klicka på **Nätverks- och Internet-anslutningar**.
- 3 Klicka på **Nätverksanslutningar**.  
Dialogrutan **Nätverks anslutningar** visas.
- 4 I den högra rutan under **Nätverksanslutning eller höghastighetsanslutning till Internet** högerklickar du på **Trådlös nätverksanslutning**.
- 5 Klicka på **Egenskaper**.  
Dialogrutan **Egenskaper för Trådlös nätverksanslutning** visas.
- 6 På fliken **Trådlösa nätverk** klickar du på **Avancerat**.  
Fönstret **Avancerat** visas.
- 7 Klicka på alternativet **Tillgängligt nätverk (åtkomstplats önskad)** för att markera det och klicka på **Stäng**.
- 8 Klicka på **OK**.
- 9 Stäng fönstret **Nätverksanslutningar**.
- 10 Stäng av strömbrytaren för **WIRELESS** eller **WIRELESS LAN**.

## Kommunicera via en åtkomstpunkt (infrastruktur)

Ett infrastrukturnätverk är ett nätverk där ett befintligt, fast lokalt nätverk utökas till trådlösa enheter genom användning av en åtkomstpunkt, till exempel Sony Access Point. Åtkomstpunkten utgör en brygga mellan det fasta och det trådlösa nätverket, och fungerar som en central kontrollenhet för trådlöst LAN. I en åtkomstpunkt samordnas sändning och mottagning mellan flera trådlösa enheter inom ett visst avstånd.

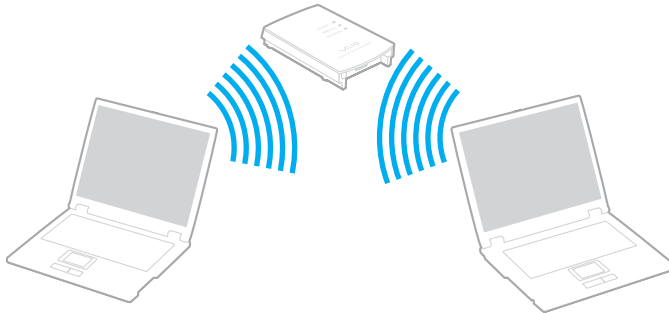

## Så här skapar du en anslutning till ett trådlöst nätverk

- 1 Slå på strömbrytaren för **WIRELESS** eller **WIRELESS LAN**.  
WIRELESS LAN-indikatorn lyser.

På modeller med Bluetooth-funktion\* dubbelklickar du på  ( / ) i Aktivitetsfältet för att visa fönstret **Wireless Device Switch**. Markera kryssrutan **Enable 2.4 GHz Wireless LAN** och klicka på **OK**.

- 2 Klicka på **Start** och välj sedan **Kontrollpanelen**.
- 3 Klicka på **Nätverks- och Internet-anslutningar**.
- 4 Klicka på **Nätverksanslutningar**.  
Fönstret **Nätverksanslutningar** visas.
- 5 I den högra rutan under **Nätverksanslutning eller höghastighetsanslutning till Internet** dubbelklickar du på **Trådlös nätverksanslutning**.  
Dialogrutan **Trådlös nätverksanslutning** visas.
- 6 Välj det nätverk som du vill använda.
- 7 Ange Nätverksnyckel.
- 8 Klicka på **Anslut**.  
Efter 30 sekunder har en anslutning upprättats.

\* I den elektroniska handboken **Teknisk information** kan du se om din modell stöder Bluetooth-funktionerna.

Ytterligare information om hur du installerar en åtkomstpunkt finns i dokumentationen som levereras med din åtkomstpunkt.



WPA-nyckeln måste innehålla minst 8 tecken.

## Kanalval för trådlöst LAN

I en 802.11b/g-konfiguration kan kanalerna 1 till 13 användas.

### (a) Via en åtkomstpunkt ("Infrastruktur")

- Din åtkomstpunkt avgör vilken kanal som ska användas.

! Mer information om hur du anger vilken kanal som ska användas för åtkomstpunkten finns i handboken för åtkomstpunkten.

### (b) Utan åtkomstpunkt ("ad-hoc")

- Om den trådlösa anslutningen startas av VAIO-datorn väljs kanal 11.

! I Frankrike tillåter lagen endast att vissa kanaler används utomhus för trådlösa nätverk. Ytterligare information finns i broschyren **Regulations Guide**.

- Om den trådlösa anslutningen startas av en annan trådlös nätverksenhet, kommer anslutningen att upprättas via den kanal som den andra enheten väljer.



Bandbredden 2,4 GHz som används av enheter som är kompatibla med trådlöst LAN används även av diverse andra enheter. Även om WLAN-kompatibla enheter använder olika sorters teknik för att minimera störningarna från andra enheter som använder samma bandbredd, händer det ändå att sådana störningar gör att kommunikationshastigheten minskar, kommunikationsområdet blir smalare, eller att den trådlösa kommunikationen avbryts.

Kommunikationshastigheten varierar beroende på avståndet mellan de kommunicerande enheterna, förekomsten av hinder mellan enheterna, enheternas konfiguration, radioförhållandena, och vilken programvara som används. Dessutom kan det hända att kommunikationen avbryts på grund av radioförhållandena.

Kommunikationsområdet varierar beroende på det faktiska avståndet mellan de kommunicerande enheterna, förekomsten av hinder mellan enheterna, radioförhållandena, omgivningsförhållandena inklusive förekomsten av väggar och materialet i de väggarna och vilken programvara som används.

Om du använder både IEEE802.11b- och IEEE802.11g-produkter på samma trådlösa nätverk finns det risk att kommunikationshastigheten sjunker på grund av radiostörningar. Med hänsyn till detta är IEEE802.11g-produkter konstruerade så att kommunikationshastigheten sänks för att garantera kommunikationen även med IEEE802.11b-produkter.

Om kommunikationshastigheten är långsammare än väntat kan det hända att den ökar om du byter trådlös kanal på åtkomstpunkten.





I Frankrike tillåter lagen endast att vissa kanaler används utomhus för trådlösa nätverk. Ytterligare information finns i broschyren **Regulations Guide**.



## Använda Bluetooth-funktionerna

Du kan upprätta trådlös kommunikation mellan datorn och andra Bluetooth-enheter, till exempel en annan dator eller en mobiltelefon. Det går att överföra data mellan sådana enheter utan kablar och på upp till 10 meters avstånd i ett fritt utrymme.

Så här ansluter du till en Bluetooth-enhet

- 1 Slå på brytaren för **WIRELESS**.
- 2 Dubbelklicka på  (  /  ) i Aktivitetsfältet (taskbar) för att visa fönstret **Wireless Device Switch**.
- 3 Välj alternativet **Enable Bluetooth Device**.
- 4 Klicka på **OK**.

## Att tänka på när du använder Bluetooth-funktionen

- ❑ Dataöverföringshastigheten varierar beroende på följande villkor:
  - ❑ Hinder, t.ex. väggar mellan enheterna
  - ❑ Avståndet mellan enheterna
  - ❑ Väggmaterialet
  - ❑ Mikrovågor och trådlösa telefoner i närheten
  - ❑ Radiostörningar och andra miljöfaktorer
  - ❑ Enheternas inställning
  - ❑ Programvarutypen
  - ❑ Operativsystemstypen
  - ❑ Användning av både ett trådlöst LAN och Bluetooth-funktioner samtidigt på datorn
  - ❑ Storleken på filen som överförs
- ❑ Observera att beroende på begränsningar för själva Bluetooth-standarderna, kan det ibland hända att stora filer skadas vid kontinuerlig överföring på grund av elektromagnetiska störningar från omgivningen.
- ❑ Alla Bluetooth-enheter måste vara certifierade för att garantera att de uppfyller tillämpliga normer. Även om dessa normer är uppfyllda kan det förekomma variationer i prestanda, specifikationer och tillvägagångssätt mellan olika enheter. Det kan hända att det inte går att överföra data i vissa situationer.

- ❑ Bandet 2,4 GHz som används av Bluetooth-enheter och trådlöst LAN används även av olika andra enheter. Bluetooth-enheter använder en speciell teknik för att minska störningarna från andra enheter på samma våglängdsband. Kommunikations hastigheten och avståndet kan bli sämre än standardvärdena. Störningar från andra enheter kan även orsaka avbrott i kommunikationen. Undvik att använda Bluetooth-funktionen samtidigt med andra enheter för trådlös kommunikation som också använder 2,4 GHz-bandet, t.ex. ett PC-kort för trådlöst LAN.



Läs igenom **Regulations Guide** innan du börjar använda Bluetooth-funktionerna.

- ❑ Det kan hända att Bluetooth-funktionerna inte fungerar på grund av produkter av andra fabrikat eller de programversioner som används av andra fabrikat.

## Bluetooth-säkerhet

Den trådlösa Bluetooth-tekniken har en identitetskontrollfunktion som gör att du kan bestämma vem du vill kommunicera med. Tack vare denna identitetskontrollfunktion går det att förhindra att anonyma Bluetooth-enheter får tillgång till datorn.

Allra första gången två Bluetooth-enheter kommunicerar med varandra bör du registrera en gemensam nyckel (Passkey – ett lösenord som behövs för identitetskontrollen) för båda enheterna. När en enhet väl är registrerad behöver du inte ange nyckel (Passkey) igen.



Det går att använda olika lösenord vid olika tidpunkter, så länge båda enheterna använder samma lösenord.

För vissa enheter, t.ex. en mus, går det inte att ange något lösenord.

## Kommunicera med en annan Bluetooth-enhet

Du kan ansluta datorn till en annan Bluetooth-enhet, t.ex. en annan dator, en mobiltelefon, en PDA, ett headset, en mus eller en digitalkamera utan att det behövs några kablar.

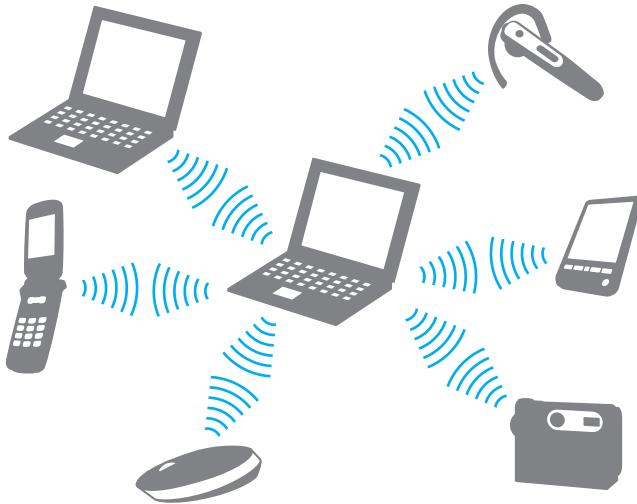

## Kommunicera med en annan Bluetooth-enhet

För att kunna kommunicera med en annan Bluetooth-enhet måste du först ställa in Bluetooth-funktionerna. Information om att ställa in och använda Bluetooth-funktionerna finns i hjälpfilen för Bluetooth-programmet.

Så här visar du hjälpfilen

- 1 Högerklicka på Bluetooth-ikonen  i Aktivitetsfältet och välj **Hjälp** (Help) på menyn.

## Koppla från Bluetooth-anslutningen

Stäng av **WIRELESS**-brytaren för att koppla från Bluetooth-anslutningen. Bluetooth-indikatorn släcks.

# Använda kringutrustning

Datorns olika anslutningsportar kan användas för att ge den fler funktioner.

- Ansluta en portreplikator ([sidan 71](#))
- Ansluta externa högtalare ([sidan 75](#))
- Ansluta en extern bildskärm ([sidan 76](#))
- Välja visningslägen ([sidan 80](#))
- Använda funktionen för flera bildskärmar ([sidan 81](#))
- Ansluta en extern mikrofon ([sidan 83](#))
- Ansluta en USB-enhet ([sidan 84](#))
- Ansluta en skrivare ([sidan 87](#))
- Ansluta en i.LINK-enhet ([sidan 88](#))
- Ansluta till ett nätverk (LAN) ([sidan 90](#))

## Ansluta en portreplikator

Genom att ansluta en portreplikator går det att ansluta ytterligare kringutrustning till datorn, t.ex. en skrivare och en extern bildskärm.

En portreplikator medföljer vissa datormodeller. Om ingen portreplikator levererades med din dator kan du köpa en som tillvalsutrustning.

See the online **Specifications** to see whether your model is supplied with a port replicator.

### Hitta portar på portreplikatorn

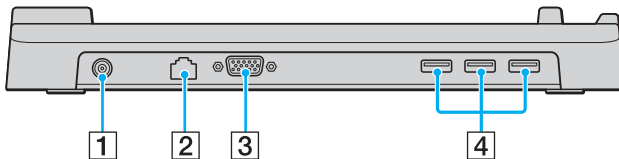

- 1 DC In-port ([sidan 24](#))
- 2 Nätverksport (Ethernet) (100BASE-TX / 10BASE-T) ([sidan 90](#))
- 3 Skärmport (VGA) ([sidan 77](#))
- 4 Hi-Speed USB (USB 2.0)-portar\* ([sidan 84](#))

\* Stöder hög, full och låg hastighet.

! Portreplikatorn går bara att driva med den nätadapter som följer med datorn. Koppla inte loss nätadaptern från portreplikatorn eller vägguttaget medan portreplikatorn används, eftersom det kan leda till att data skadas eller att det blir fel på maskinvaran.

## Ansluta datorn till portreplikatorn

Så här ansluter du datorn till portreplikatorn

! Var noga med att stänga av datorn innan du ansluter den till portreplikatorn, för att undvika att data som inte sparats går förlorade.

- 1 Koppla loss all kringutrustning från datorn.
- 2 Sätt i nätkabeln (1) i nätadaptern (2) och i ett vägguttag.
- 3 Koppla in kabeln från nätadaptern (2) i DC In-uttaget (3) på portreplikatorn (4).

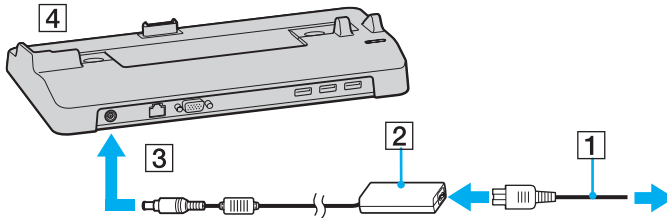

- 4 Öppna locket till portreplikatorkontakten på undersidan av datorn.

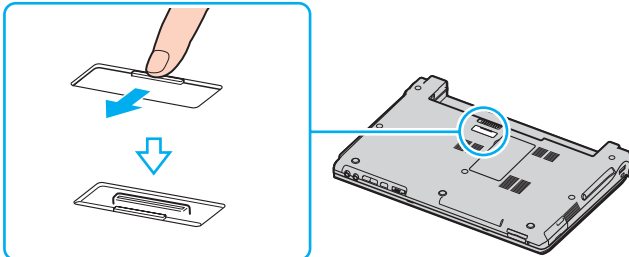



- 5 Passa ihop kontakten på undersidan av datorn med kontakten på portreplikatorn och tryck ned tills den klickar på plats.

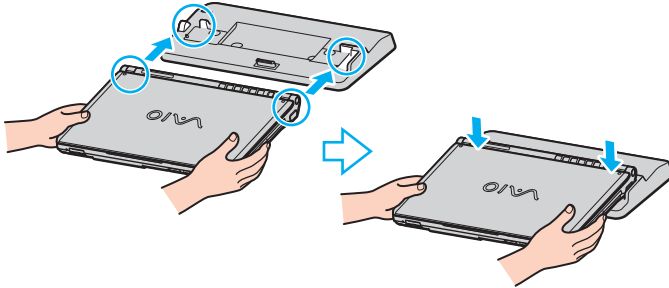

- 6 Slå på datorn.

! Använd den nätadapter som medföljer datorn.

Undvik att flytta datorn med portreplikatorn monterad, eftersom portreplikatorn då kan lossna, vilket kan leda till skador på både portreplikatorn och datorn.

## Koppla loss datorn från portreplikatorn

! Var noga med att stänga av datorn innan du kopplar loss den från portreplikatorn, för att undvika att data som inte sparats går förlorade.

Så här kopplar du loss datorn från portreplikatorn

- 1 Stäng av datorn och ansluten kringutrustning.
- 2 Lyft bort datorn från portreplikatorn.

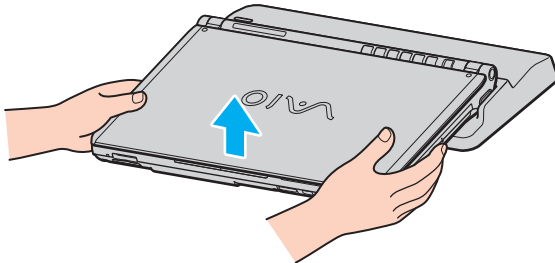

- 3 Stäng locket till portreplikatorn på undersidan av datorn.



Det är ytterst viktigt att stänga locket till portreplikatorkontakten efter att ha kopplat loss datorn från portreplikatorn. Om locket lämnas öppet kan det komma in damm som kan skada datorn.

Nätadaptern måste kopplas ur för att strömmen till portreplikatorn ska brytas helt.

## Ansluta externa högtalare

Du kan förbättra din dators ljudkvalitet genom att ansluta externa högtalare.

Så här ansluter du externa högtalare

- 1 Anslut högtalarkabeln (1) till hörlursuttaget (2) .
- 2 Koppla in den andra änden av högtalarkabeln i den externa högtalaren (3).
- 3 Skruva ned volymen på högtalarna innan du slår på dem.

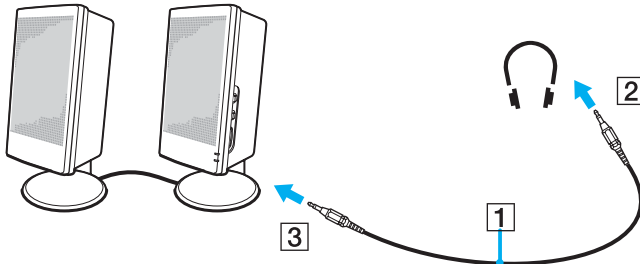

Kontrollera att högtalarna är avsedda för att användas med datorer.



Lägg inte disketter på högtalarna, eftersom magnetfältet runt högtalarna kan skada informationen på disketterna.

## Ansluta en extern bildskärm

Du kan ansluta en extern bildskärm till datorn. Du kan t.ex. använda din dator med en extra bildskärm eller en projektor.

- ❑ **Ansluta en bildskärm (sidan 77)**
- ❑ **Ansluta en bildskärm för multimedia (sidan 78)**
- ❑ **Ansluta en projektor (sidan 79)**



Anslut nätkabeln efter att alla andra kablar är anslutna.

Extern bildskärm används som extraskärmar.

I Windows går det även att ansluta en extra bildskärm och använda flera bildskärmar samtidigt.

## Ansluta en bildskärm

Du kan ansluta en bildskärm antingen direkt till datorn eller via en portreplikator som säljs separat.

### Så här ansluter du en bildskärm

- 1 Vid behov ansluter du ena änden av bildskärmens nätkabel (1) till bildskärmen, och den andra änden till ett nätuttag.
- 2 Om du vill koppla in en VGA-skärm kopplar du in bildskärmskabeln (2) (medföljer ej) i bildskärms-/VGA-porten (3) på datorn eller portreplikatorn.

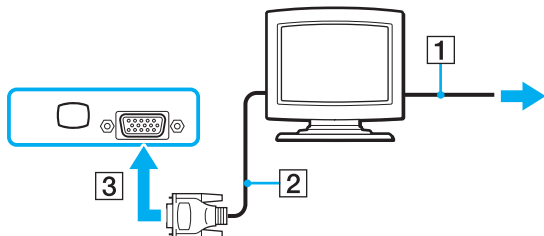

DVI-D stands for Digital Visual Interface – Digital. Det är en sorts DVI-kontakt som bara har stöd för digitala videosignaler (inte analoga videosignaler). Kontakten har 24 stift.

A DVI-I connector (Digital Visual Interface – Integrated) supports digital video and analog video signals. Kontakten har 29 stift.



En bildskärmsadapter behövs för att ansluta en VGA-skärm med DVI-D-porten.

## Ansluta en bildskärm för multimedia

Det går att ansluta en multimediedatorskärm med inbyggda högtalare och mikrofon till datorn eller via en portreplikator (säljs separat).

Så här ansluter du en bildskärm för multimedia

- 1 Sätt i nätkabeln till multimedieskärmen (1) i ett vägguttag.
- 2 Koppla in bildskärmskabeln (2) (medföljer ej) i bildskärms-/VGA-porten (3) □ på datorn eller portreplikatorn.
- 3 Anslut högtalarkabeln (4) till hörlursuttaget (5) 🎧 på datorn.
- 4 Anslut mikrofonkabeln (6) till mikrofonuttaget (7) 🎤 på datorn.

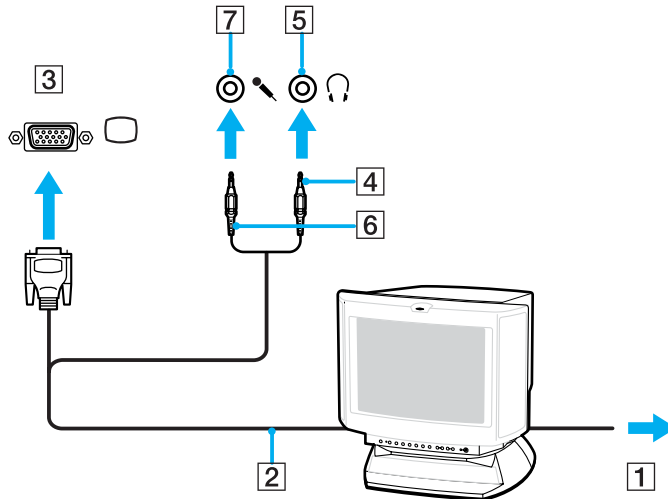

## Ansluta en projektor

Du kan ansluta en projektor (t.ex. Sonys LCD-projektor) antingen direkt till datorn eller via portreplikatorn (tillvalsutrustning).

Så här ansluter du en projektor

- 1 Anslut projektorns nätkabel (1) till ett nätuttag.
- 2 Anslut RGB-signalkabeln (2) till bildskärms-/VGA-porten (3) □ på datorn eller portreplikatorn (tillvalsutrustning).
- 3 Anslut ljudkabeln (4) (medföljer ej) till hörlursuttaget (5) 🎧.
- 4 Anslut RGB-signalkabeln och ljudkabeln till motsvarande uttag och port på projektorn (6).

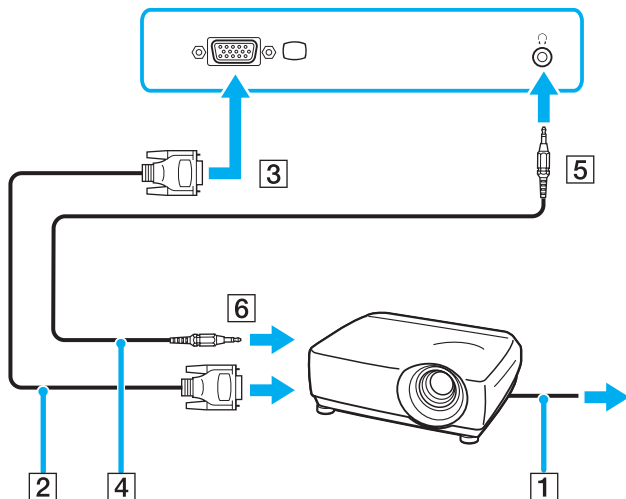

## Välja visningslägen

Du kan välja vilken bildskärm som ska användas som huvudskärm när en extern bildskärm (datorbildskärm osv.) är ansluten till datorn.

Om du vill arbeta på både datorns LCD-skärm och den externa bildskärmen samtidigt läser du avsnittet **Använda funktionen för flera bildskärmar (sidan 81)**.

Så här väljer du huvudskärm

- 1 Högerklicka på skrivbordet för att visa snabbmenyn.
- 2 Klicka på menyalternativet för bildskärmsegenskaper.
- 3 Följ instruktionerna på skärmen för att ändra inställningarna.



Du kanske inte kan använda datorns LCD-skärm och den externa bildskärmen eller projektorn samtidigt. Det är beroende av vilken typ av extern bildskärm eller projektor du använder.

Koppla på kringutrustningen innan du kopplar på datorn.



## Använda funktionen för flera bildskärmar

Med funktionen för flera bildskärmar går det att fördela skrivbordet över flera olika bildskärmar. Om t.ex. en extern bildskärm är ansluten till bildskärms-/VGA-porten kan du använda både datorns LCD-skärm och den externa bildskärmen som ett enda skrivbord.

Du kan flytta markören från den ena bildskärmen till den andra. På så sätt kan du dra objekt, som ett öppet programfönster eller ett verktygsfält, från den ena skärmen till den andra.

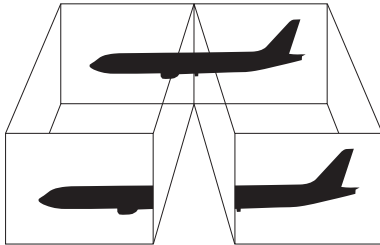

Det kan hända att den externa bildskärmen saknar stöd för funktionen för flera bildskärmar.

Det kan hända att vissa program inte fungerar tillsammans med funktionen för flera bildskärmar.

Se till att inte datorn försätts i Vänteläge eller Viloläge medan funktionen för flera bildskärmar används, eftersom det i så fall finns risk att datorn inte kan återgå till normalläget.

Om du väljer olika antal färger på varje skärm ska du inte dela ett fönster mellan två skärmar, eftersom det då kan uppstå programfel.

Ställ in färre färger eller en lägre upplösning på varje skärm.

## Så här aktiverar du funktionen för flera bildskärmar

- 1 Högerklicka på skrivbordet för att visa snabbmenyn.
- 2 Klicka på menyalternativet för bildskärmsegenskaper.
- 3 Följ instruktionerna på skärmen för att ändra inställningarna.



Du kan också ställa in antalet färger och upplösningen för var och en av skärmarna och anpassa läget för flera bildskärmar.

## Ansluta en extern mikrofon

Om du vill använda en enhet för ingående ljudsignaler, till exempel för att röstchatta över Internet, måste du ansluta en extern mikrofon.

Så här ansluter du en extern mikrofon

Anslut mikrofonkabeln (1) till mikrofonuttaget (2) .

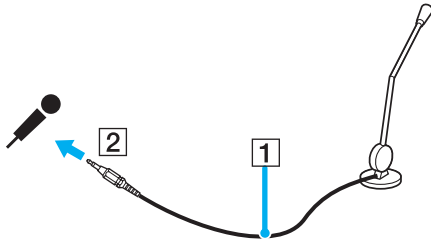

Kontrollera att mikrofonen är avsedd för att användas med datorer.

## Ansluta en USB-enhet

Var noga med följande för att skydda datorn och/eller USB-enheterna från skador:

- ❑ Undvik att stöta till eller trycka på USB-kontakterna om datorn ska flyttas med USB-enheter anslutna.
- ❑ Lägg inte datorn i en väska eller liknande med USB-enheter anslutna.

### Ansluta en USB-mus

Så här ansluter du en USB-mus

- 1 Välj vilken USB-port (1)  du vill använda.
- 2 Anslut USB-musens kabel (2) till USB-porten.  
Nu går det att använda USB-musen (3).

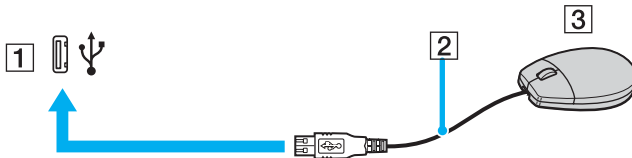

Programvarudrivrutinen för USB-musen är förinstallerad på datorn. Detta innebär att du bara behöver ansluta USB-musen till USB-porten för att kunna börja arbeta.

## Ansluta en USB-diskettenhet

Du kan ansluta en extern USB-diskettenhet till datorn.

Så här ansluter du en USB-diskettenhet

- 1 Välj vilken USB-port  du vill använda.
- 2 Anslut diskettenhetens USB-kabel till USB-porten. USB-diskettenheten är nu färdig att användas.

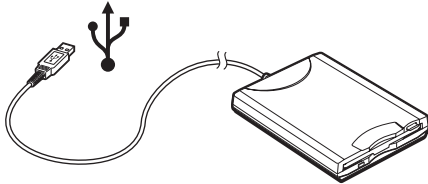

**!** Undvik tryck på USB-kontakten om du använder en USB-diskettenhet. Det kan leda till funktionsfel.

## Koppla från en USB-diskettenhet

Du kan koppla från en USB-diskettenhet när datorn är på eller när den är avstängd. Om datorn är i energisparläge (Vänteläge eller Viloläge) ska du dock inte koppla från enheten, eftersom datorn då kan sluta fungera.

Om datorn är avstängd kan du koppla ur USB-kabeln direkt från datorn.

### Så här kopplar du från en USB-diskettenhet

- 1 Stäng alla program som använder diskettenheten.
- 2 Dubbelklicka på ikonen **Säker borttagning av maskinvara** i Aktivitetsfältet. Dialogrutan **Säker borttagning av maskinvara** visas.
- 3 Ange vilken diskettenhet du vill koppla från.
- 4 Klicka på **Stoppa**. Dialogrutan **Stoppa en maskinvaruenhet** visas.
- 5 Kontrollera att diskettenheten är markerad och klicka på **OK**. Ett meddelande visas om att enheten kan tas bort på ett säkert sätt.
- 6 Klicka på **Stäng** för att stänga fönstret **Säker borttagning av maskinvara**.
- 7 Ta bort diskettenheten från datorn.

## Ansluta en skrivare

Det går att ansluta en Windows-kompatibel skrivare till datorn för att skriva ut dokument.

### Ansluta en skrivare via USB

Det går att ansluta en USB-skrivare som är kompatibel med din version av Windows till datorn.

Så här ansluter du en skrivare via USB

- 1 Anslut skrivarens nätkabel till ett nätuttag (1).
- 2 Välj vilken USB-port (3) du vill använda.
- 3 Koppla in den ena änden av en USB-skrivarkabel (2) i USB-porten och den andra änden i skrivaren.

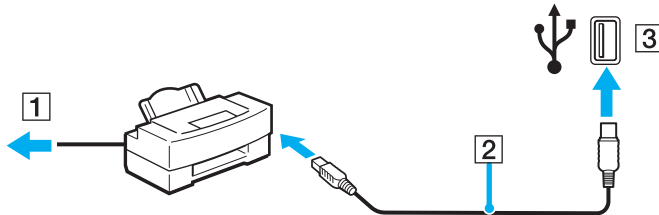

## Ansluta en i.LINK-enhet

### Att tänka på när du ansluter i.LINK-enheter

- ❑ Datorn är försedd med en i.LINK (IEEE1394)-port som kan användas för att ansluta en i.LINK-enhet, t.ex. en digital videokamera, eller för att ansluta två VAIO-datorer till varandra för att kopiera, ta bort eller redigera filer.
- ❑ i.LINK-porten på datorn fungerar inte som strömkälla för externa enheter som normalt drivs via i.LINK-portar.
- ❑ i.LINK-porten har stöd för överföringshastigheter på upp till 400 Mbit/s, men den faktiska överföringshastigheten beror på den externa enhetens överföringshastighet.
- ❑ Några exempel på i.LINK-kablar som är kompatibla med din dator har följande beställningsnummer: VMC-IL4415 (en 1,5 meter lång kabel med en fyrstiftskontakt i varje ände), VMC-IL4408 Series (en 0,8 meter lång kabel med en fyrstiftskontakt i varje ände).
- ❑ i.LINK-kablarna (säljs separat) kanske inte är tillgängliga i ditt land eller område.
- ❑ Det går inte att till fullo garantera att i.LINK-anslutning med andra kompatibla enheter fungerar.
- ❑ i.LINK-anslutningen varierar beroende på programvara, operativsystem och de i.LINK-kompatibla enheter som används. Läs den medföljande dokumentationen för programvaran om du vill ha mer information.
- ❑ Om du vill ansluta en i.LINK-kompatibel enhet för PC till din dator (t.ex. hårddisk, CD-RW-enhet), ska du först kontrollera att enheten är kompatibel med operativsystemet, och att anslutningen uppfyller de arbetsvillkor som rekommenderas i den medföljande dokumentationen.



## Ansluta en digitalvideokamera

Så här ansluter du en digitalvideokamera

- 1 Anslut ena änden av i.LINK-kabeln (1) till i.LINK-porten (2) i datorn, och anslut den andra änden till DV In/Out-portarna (3) på den digitala videokameran.
- 2 Starta **DVgate Plus**.

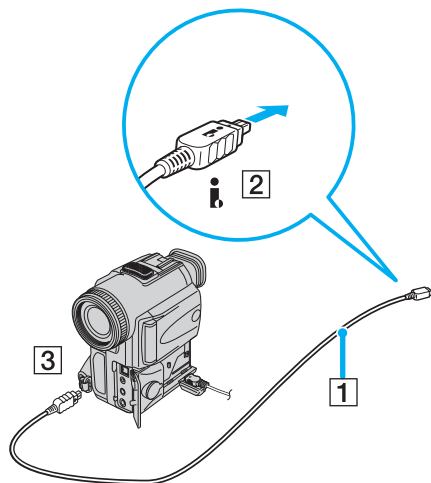

De portar som är märkta **DV Out**, **DV In/Out** eller **i.LINK** på digitala videokameror från Sony är i.LINK-kompatibla.

Digitalvideokameran från Sony som visas här är endast ett exempel. Din digitala videokamera kan behöva anslutas på ett annat sätt.

Det går inte att komma åt bilder som lagrats på ett Memory Stick via en i.LINK-anslutning.

## Ansluta till ett nätverk (LAN)

Du kan ansluta datorn till nätverk av typen 100BASE-TX/10BASE-T via en nätverkskabel av Ethernet-typ. Anslut den ena änden av en optisk nätverkskabel till nätverksporten (Ethernet) på datorn eller portreplikatorn (tillvalsutrustning) och den andra änden till nätverket. Kontakta nätverksadministratören om du vill veta mer om de inställningar och enheter som krävs för att ansluta till nätverket.

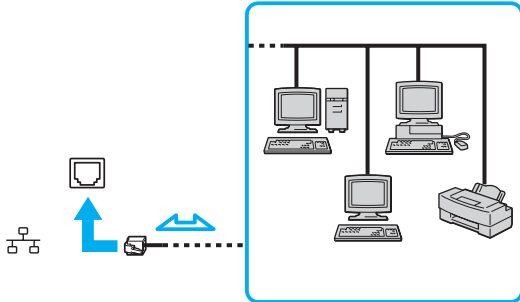

Datorn kan anslutas till nätverket med standardinställningarna.

! Det går inte att ansluta telefonlinjer till nätverksuttaget (LAN-uttaget) på datorn.  
Om någon av nedanstående sorters telefonlinjer ansluts till nätverksuttaget (LAN-uttaget) finns det risk att stark ström via uttaget orsakar skador, överhettning eller brand.

- Hemtelefoner (porttelefoner osv.) eller kontorstelefonlinjer (kontorstelefon med flera linjer).
- Vanliga telefonlinjer.
- PBX-linjer (private branch exchange).

! Koppla inte in en telefonkabel i nätverksporten.

## Anpassa din VAIO-dator

I detta avsnitt beskrivs kortfattat hur du ändrar datorns huvudinställningar. Bland annat får du lära dig att använda och anpassa utseendet på program och verktyg från Sony.

- ❑ **Ställa in lösenordet (sidan 93)**
- ❑ **Konfigurera datorn med VAIO Control Center (sidan 95)**
- ❑ **Använda energisparlägen (sidan 96)**
- ❑ **Energihantering med VAIO Power Management (sidan 101)**
- ❑ **Ställa in språket för Windows XP Professional (sidan 104)**
- ❑ **Konfigurera modemmet (sidan 107)**

## Ställa in lösenordet

Använd en av BIOS-funktionerna för att ställa in lösenordet.

När ett lösenord väl är inställt måste du ange det när VAIO-logon visas så att datorn kan starta. Lösenordet skyddar datorn mot obehörig åtkomst.

### Lägga till lösenord



När ett lösenord väl är inställt kan du inte starta datorn utan att ange lösenordet. Se därför till att du inte glömmer bort det. Skriv ned lösenordet och förvara det på ett säkert ställe där andra inte kan komma åt det.

Om du glömmer bort lösenordet och behöver hjälp med att återställa det kan du få hjälp med detta mot en avgift. Datorn måste då skickas till ett servicekontor.

### Så här ställer du in lösenordet

- 1 Slå på datorn.
- 2 Tryck på **F2** när VAIO-logon visas. BIOS-inställningsskärmen visas. Om den inte gör det startar du om datorn och trycker på **F2** flera gånger när VAIO-logotypen visas.
- 3 Använd **←** eller **→** för att välja **Security**. Fliken **Security** visas. Välj **Set Machine Password** och tryck på **Enter**.
- 4 Ange lösenordet två gånger på lösenordsskärmen och tryck sedan på **Enter**. Lösenordet får vara upp till sju alfanumeriska tecken långt.



Följande procedur används för att ställa in datorn så att den frågar efter lösenordet när du slår på datorn eller när BIOS-inställningsskärmen visas.

- 5 Välj **Password When Power ON** under **Security**.  
Tryck på mellanslagstangenten för att ändra inställningen från **Disabled** till **Enabled**.
- 6 Använd **←** eller **→** för att välja **Exit** och därefter **Exit (Save Changes)**. Tryck sedan på **Enter**.  
Kontrollera att **Yes** är valt på skärmen **Setup Confirmation** och tryck sedan på **Enter**.

## Ändra/ta bort lösenordet

Så här ändrar eller tar du bort lösenordet

- 1 Slå på datorn.
- 2 Tryck på **F2** när VAIO-logon visas.  
BIOS-inställningsskärmen visas. Om den inte gör det startar du om datorn och trycker på **F2** flera gånger när VAIO-logotypen visas.
- 3 Skriv det aktuella lösenordet för **Enter Password** och tryck sedan på **Enter**.
- 4 Använd **←** eller **→** för att välja **Security**. Fliken **Security** visas. Välj **Set Machine Password** och tryck på **Enter**.
- 5 Ange det nuvarande lösenordet en gång och det nya lösenordet två gånger på lösenordsskärmen, och tryck sedan på **Enter**.  
Om du vill ta bort lösenordet låter du rutorna **Enter New Password** och **Confirm New Password** vara tomma och trycker på **Enter**.  
När du ombeds bekräfta ändringarna trycker du på **Enter**.
- 6 Använd **←** eller **→** för att välja **Exit** och därefter **Exit (Save Changes)**. Tryck sedan på **Enter**.  
Kontrollera att **Yes** är valt på skärmen **Setup Confirmation** och tryck sedan på **Enter**.

## Konfigurera datorn med VAIO Control Center

Funktionen **VAIO Control Center** gör att du kan kontrollera systeminformationen och göra olika inställningar för systemet.

Så här använder du VAIO Control Center

- 1 Klicka på **Start**, peka på **Alla program** och klicka på **VAIO Control Center**.  
**VAIO Control Center**-fönstret öppnas.
- 2 Välj en inställningspunkt och ändra inställningarna.
- 3 Klicka på **OK** när du är färdig.  
Inställningarna för den valda punkten ändras.



Om du vill ha ytterligare information om respektive punkt, klickar du på **Help** i **VAIO Control Center**-fönstret för att öppna en hjälpfil.

Vissa av inställningspunkterna visas inte om du öppnar **VAIO Control Center** som begränsad användare.

## Använda energisparlägen

Vid batteridrift kan du använda inställningarna för energibesparing för att öka batteriets livslängd. Förutom det normala driftsläget, där du kan stänga av vissa enheter, är datorn utrustad med två särskilda lägen för att spara energi: Vänteläge och Viloläge. Om du kör på batteri bör du tänka på att datorn automatiskt går över i Viloläge när batteriströmmen börjar ta slut, oavsett vilket energisparläge som är inställt.

! Om batterinivån sjunker under 10 procent kopplar du antingen in nätadaptern för att ladda batteriet, eller så stänger du av datorn och sätter i ett fullt laddat batteri.

## Använda normalläget

Detta är det normala läget för datorn när den används. I detta läge lyser den gröna strömindikatorlampan. Det går att stänga av vissa enheter när du inte arbetar, till exempel LCD-skärmen eller hårddisken.



## Använda Vänteläge

I Vänteläge stängs LCD-skärmen av, och hårddisken och processorn förbrukar mindre energi. Strömindikatorn blinkar gult i detta läge.

Så här aktiverar du Vänteläge

- 1 Klicka på **Start**, och välj därefter **Stäng av datorn**.
- 2 Klicka på **Vänteläge**.

Så här återgår du till normalläget

Tryck på valfri tangent.

! Datorn kommer att stängas av automatiskt om du trycker på strömbrytaren under mer än fyra sekunder. Osparade data kommer att gå förlorade.



När datorn befinner sig i Vänteläge går det inte att sätta i några skivor.

Det går fortare för datorn att återgå från Vänteläge än från Viloläge.

Vänteläget drar mer ström än viloläget.

Du kan använda **VAIO Control Center** om du vill konfigurera datorn så att den återgår till Normal-läge när du öppnar LCD-skärmen. Den här ströminställningen försvinner om du kopplar bort både nätadaptern och batteriet. Se **Konfigurera datorn med VAIO Control Center (sidan 95)**.

! Om batteriet tar slut medan datorn är i Vänteläge går osparade data förlorade. Det går inte att återgå till det föregående arbetsläget. Om du vill undvika att data går förlorade bör du spara data ofta.

Om datorn inte används under 25 minuter aktiveras Vänteläge automatiskt. Du kan undvika detta genom att ändra inställningarna för Vänteläge.

## Så här ändrar du inställningarna för Vänteläge

- 1 Klicka på **Start** och välj sedan **Kontrollpanelen**.
- 2 Klicka på **Prestanda och underhåll**.
- 3 Klicka på **Energialternativ**.  
Fönstret **Egenskaper för Energialternativ** visas.
- 4 Välj fliken **Energischema**.
- 5 Ändra inställningarna för **Försätt i vänteläge**.

## Använda Viloläge

I Viloläge bevaras systemets tillstånd på hårddisken och strömmen stängs av. Även om batteriet tar slut försvinner inga data. I detta läge är strömindikatorn släckt.

### Så här aktiverar du Viloläge

Tryck på **Fn+F12**.

Skärmen för **Viloläge** visas, och datorn går in i Viloläge.

Eller gör så här,

- 1 Klicka på **Start**, och välj därefter **Stäng av datorn**.
- 2 Klicka på **Viloläge**.

### Så här återgår du till normalläget

Slå på datorn genom att trycka på strömbrytaren.

Datorn återgår till föregående tillstånd.



Datorn kommer att stängas av automatiskt om du trycker på strömbrytaren under mer än fyra sekunder.



Om du inte ska använda datorn på länge försätter du datorn i Viloläge. Det här energisparläget sparar dig den tid det annars tar att stänga av eller återgå till användning.

När datorn befinner sig i Viloläge går det inte att sätta i några skivor.

Viloläge kräver mer tid än Vänteläge för att aktiveras.

Det tar också längre tid att återgå till Normalläge från Viloläge än från Vänteläge.

I Viloläge förbrukas mindre ström än i Vänteläge.

Du kan använda **VAIO Control Center** om du vill konfigurera datorn så att den återgår till Normal-läge när du öppnar LCD-skärmen. Den här ströminställningen försvinner om du kopplar bort både nätadaptern och batteriet. Se **Konfigurera datorn med VAIO Control Center** ([sidan 95](#)).



Datorn får inte flyttas förrän strömindikatorn har slocknat.

Alarm- och timerinställningarna fungerar inte i Viloläge. Inställningarna gör inte automatiskt att datorn återgår till normalläge.

## Energihantering med VAIO Power Management

Genom energihantering kan du ställa in energischeman som passar dina krav om energiförbrukning när datorn drivs med nätström eller med batterier.

**VAIO Power Management** är en programvara som utvecklats enbart för VAIO-datorer. Med denna programvara kan du förbättra Windows energisparfunktioner och få en bättre drift av din dator och en längre livslängd på batterierna. Mer information om **VAIO Power Management** finns i hjälppilen för **VAIO Power Management**-programmet.

### Aktivera VAIO Power Management

När du startar datorn visas ikonen energistatus i Aktivitetsfältet. Denna ikon visar vilken typ av strömkälla som används för tillfället, till exempel nätström. Om du dubbelklickar på ikonen visas ett fönster där du kan se energistatus.

Funktionerna för **VAIO Power Management** läggs till i Windows **Egenskaper för Energialternativ**.

Så här aktiverar du VAIO Power Management

- 1 Klicka på **Start** och välj sedan **Kontrollpanelen**.
- 2 Klicka på **Prestanda och underhåll**.
- 3 Klicka på **Energialternativ**.  
Fönstret **Egenskaper för Energialternativ** visas.
- 4 Välj fliken **VAIO Power Management**.

Så här återställer du standardinställningarna

- 1 På fliken **VAIO Power Management** klickar du på **Advanced**.  
Fönstret **VAIO Power Management** visas.
- 2 Följ instruktionerna på skärmen för att ändra inställningarna.

## Aktivera VAIO Power Managements energischema

**VAIO Power Management** innehåller flera fördefinierade energischema. Varje energischema består av ett antal energihanteringsinställningar som tagits fram för att uppfylla vissa mål med energihanteringen, från maximal energibesparing till ingen energibesparing alls.

Så här aktiverar du ett energischema i VAIO Power Management

- 1 Klicka på **Start** och välj sedan **Kontrollpanelen**.
- 2 Klicka på **Prestanda och underhåll**.
- 3 Klicka på **Energialternativ**.  
Fönstret **Egenskaper för Energialternativ** visas.
- 4 Välj fliken med inställningar för energischema.
- 5 Välj ett energischema i den nedrullningsbara listrutan.
- 6 Om du nu väljer fliken **VAIO Power Management** ser du att valt energischema visas på fliken.
- 7 Om det behövs kan du ändra objekten i listan, t.ex. LCD-skärmens ljusstyrka.
- 8 Klicka på **OK**.  
Energischemat har aktiverats.



Du måste ha administratörsbehörighet på datorn för att ställa in ett energischema.

## VAIO Power Management Viewer

Så här startar du VAIO Power Management Viewer

Klicka på  på fliken **VAIO Power Management**.

Du kan också klicka på **Start**, peka på **Alla program** och **VAIO Control Center** och sedan klicka på **VAIO Power Management Viewer** för att starta visningsprogrammet.

Så här byter du energischema

Markera ett energischema i listrutan i **VAIO Power Management Viewer**.

Så här visar du prestanda hos energischemat som har ändrats med VAIO Power Management

När både **VAIO Power Management** och **VAIO Power Management Viewer** körs, visar **VAIO Power Management Viewer** prestanda hos det energischema som har ändrats med **VAIO Power Management**.



Du konfigurerar och ändrar ett energischema med **VAIO Power Management**.

## Ställa in språket för Windows XP Professional

Val av språk finns tillgängligt i modeller med Windows XP Professional, men inte med Windows XP Home Edition. Kontrollera i den elektroniska handboken **Teknisk information** vilken Windows-utgåva som finns installerad på din modell.

Windows XP Professional-datorer är försedda med ett **flerspråkigt användargränssnitt (MUI)** (Multilingual User Interface (MUI)). Det gör det möjligt att ändra det engelska operativsystemet, vissa program och tangentbordets layout till önskat språk: Franska, tyska, japanska, nederländska, italienska, spanska, tjeckiska, finska, grekiska, portugisiska och svenska.

Det är viktigt att välja rätt tangentbordsinställningar när du ställer in Windows.

Så här anger du rätt tangentbordsinställningar under Windows-installationen

- 1 Allra första gången du startar datorn klickar du på **Nästa** (Next) och därefter en gång till på **Nästa** (Next) i fönstret **Guiden Installera Windows XP** (Windows XP Setup Wizard).  
Dialogrutan **Välj systeminställningar** (Select Your System Settings) visas.
- 2 Fyll i följande tre frågor:
  - Jag bor på denna ort eller dess omgivning** (I live the closest to this region).
  - Jag använder vanligen detta språk** (I type mostly in this language).
  - Jag använder denna tangentbordslayout** (I use this type of keyboard).
- 3 Godkänn licensavtalet i **Licensavtal (EULA)** och klicka på **Nästa** (Next).
- 4 Fortsätt med att ställa in Windows tills proceduren är klar.

Det går även att ändra lands- och språkinställningen till önskat språk så fort Windows har startat om.



## Så här ändrar du lands- och språkinställningar

- 1 Klicka på **Start** och välj sedan **Kontrollpanelen** (Control Panel).
- 2 Dubbelklicka på ikonen **Nationella inställningar och språkinställningar** (Regional and Language Options) på **Kontrollpanelen** (Control Panel).  
Om den ikonen inte visas klickar du på **Växla till klassiskt läge** (Switch to Classic View) till vänster.
- 3 På fliken **Nationella inställningar** (Regional Options) i fönstret **Nationella inställningar och språkinställningar** (Regional and Language Options) väljer du ditt språk i den nedrullningsbara listrutan **Standarder och format** (Standards and formats).
- 4 På fliken **Avancerat** (Advanced) i fönstret **Nationella inställningar och språkinställningar** (Regional and Language Options) väljer du ditt språk i listan **Språk för program som inte stöder Unicode** (Language for non-Unicode programs).
- 5 Om du vill ändra språket för menyerna, dialogrutorna och onlinehjälpfilerna i Microsoft Windows väljer du fliken **Språk** (Languages) i fönstret **Nationella inställningar och språkinställningar** (Regional and Language Options).



Andra program än Microsoft Windows fortsätter att visas på engelska även om du ändrar de här inställningarna.

- 6 Välj önskat språk i den nedrullningsbara listrutan.
- 7 Klicka på **Verkställ** (Apply) för att verkställa ändringarna.  
Du uppmanas att logga ut och sedan logga in igen. Det är inte förrän då som ändringen till det nya språket börjar gälla.
- 8 Klicka på **Start** och välj därefter **Logga ut** (Log Off).
- 9 Klicka på **Logga ut** (Log Off) i fönstret **Logga ut** (Log Off Windows). Om det behövs anger du lösenordet för att logga in igen. Alla menyer, hjälpfiler och ikoner visas nu på valt språk. Det kan dock hända att vissa delar fortfarande visas på engelska.

## Så här ändrar du tangentbordslayout

- 1 Klicka på **Start** och välj sedan **Kontrollpanelen** (Control Panel).
- 2 Dubbelklicka på ikonen **Nationella inställningar och språkinställningar** (Regional and Language Options) på **Kontrollpanelen** (Control Panel).  
Om den ikonen inte visas klickar du på **Växla till klassiskt läge** (Switch to Classic View) till vänster.
- 3 Klicka på knappen **Information** (Details) på fliken **Språk** (Languages) i fönstret **Nationella inställningar och språkinställningar** (Regional and Language Options).  
Fönstret **Texttjänster och inmatningsspråk** (Text Services and Input Languages) visas.
- 4 Välj önskat tangentbord i den nedrullningsbara listrutan **Standardinmatningsspråk** (Default input language) på fliken **Inställningar** (Settings) i fönstret **Texttjänster och inmatningsspråk** (Text Services and Input Languages).
- 5 Om önskat tangentbord inte finns med på listan klickar du på **Lägg till** (Add)-knappen.  
Fönstret **Lägg till inmatningsspråk** (Add Input Language) visas.
- 6 Välj inmatningsspråk och tangentbord i den nedrullningsbara listrutan.
- 7 Klicka på **OK**-knappen för att stänga fönstret **Lägg till inmatningsspråk** (Add Input Language).
- 8 Klicka på **OK**-knappen för att stänga fönstret **Nationella inställningar och språkinställningar** (Regional and Language Options).

## Konfigurera modemmet

Innan du börjar använda det interna modemmet (alla modem är inte interna), och varje gång du använder modemmet när du är ute och reser, kontrollerar du att landet för den aktiva plats som är inställd i dialogrutan **Phone and Modem Options** motsvarar det land som du ringer ifrån.

Det kan hända att det visas en **Country Selector**-flik under de nuvarande drivrutinsinställningarna för modemmet. Denna **Country Selector**-flik är ingen konstant funktion, så använd inte den för att ändra landsinställningarna. Enbart följande procedur är pålitlig.

### Så här ändrar du landsinställningar för modemmet

- 1 Klicka på **Start** och välj sedan **Kontrollpanelen**.
- 2 Dubbelklicka på **Telefoner och modem**.  
Dialogrutan **Telefoner och modem** visas.  
Om ikonen **Telefoner och modem** inte visas klickar du på **Växla till klassiskt läge** på vänster sida.
- 3 Välj plats på fliken **Uppringningsregler**.
- 4 Klicka på knappen **Redigera** för att ändra den nuvarande konfigurationen.  
Fönstret **Redigera plats** visas.  
Eller  
Klicka på knappen **Ny** för att konfigurera modemmet.  
Fönstret **Ny plats** visas.
- 5 Kontrollera att lands-/regioninställningarna överensstämmer med den plats som du ringer ifrån.  
  
Det kan hända att pulssignaler inte går att använda i vissa länder och/eller områden.
- 6 Om du ändrat platsinställningarna klickar du på **Verkställ** och därefter på **OK**.  
Dialogrutan **Telefoner och modem** visas.

- 7 Kontrollera att modemmet finns med i listan på fliken **Modem**.  
Om modemmet inte är med i listan klickar du på **Lägg till** och följer anvisningarna på skärmen.
- 8 Klicka på **Verkställ/OK**. Därmed är modemmet konfigurerat.



Kontrollera att telefonkabeln är urkopplad ur VAIO-datorn innan du verkställer de nya landsinställningarna.

## Uppdatera modemets drivrutin

Så här uppdaterar du modemets drivrutin

- 1 Klicka på **Start** och välj sedan **Kontrollpanelen**.
- 2 Klicka på ikonen **Skrivare och annan maskinvara**.
- 3 Klicka på **Telefoner och modem**.  
Dialogrutan **Telefoner och modem** visas.
- 4 Klicka på fliken **Modem** och därefter på **Egenskaper** för att se modemets egenskaper.  
Fönstret **Egenskaper för modem** visas.
- 5 Klicka på **Uppdatera drivrutin** på fliken **Drivrutin**.  
Fönstret **Guiden Uppdatera maskinvara** visas.  
Följ instruktionerna på skärmen. Du kan antingen göra en Windows-sökning efter drivrutinen, eller själv ange var den finns.

## Uppgradera din VAIO-dator

Datorn och dess minnesmoduler är utrustade med högprecisionskomponenter och elektroniska kontakter. Följande rekommenderas för att garantin inte ska ogiltigförklaras på grund av felaktigt handhavande:

- Kontakta din återförsäljare om du vill installera en ny minnesmodul.
- Installera den inte själv om du inte är väl bekant med hur det går till att uppgradera minnet i datorer.
- Rör inte vid kontakterna, och öppna inte minnespanelen.

Information om modultyp och mängd minne som är installerat på modellen finns i den elektroniska handboken **Teknisk information**.

Kontakta VAIO-Link om du behöver hjälp.

## Sätta i och ta bort minne

Om du vill utöka funktionerna på datorn kan du utöka minnet genom att installera minnesmoduler som finns som tillvalsutrustning. Innan du uppgraderar datorns minne läser du informationen och anvisningarna på de följande sidorna. Hur många fack som är tillgängliga beror på hur datorn har konfigurerats.

### Att tänka på när du lägger till/tar bort minnesmoduler

- Var försiktig när du byter minne. Om du installerar minnesmodulerna fel kan systemet skadas. Denna skada kan upphäva tillverkarens garanti.
- Använd endast minnesmoduler som är kompatibla med datorn. Om datorn inte identifierar en minnesmodul eller om Windows blir instabilt kontaktar du datoråterförsäljaren eller minnesmodulens tillverkare.
- Statisk elektricitet kan skada elektroniken. Var noga med följande punkter innan du rör vid en minnesmodul:
  - De procedurer som beskrivs i detta dokument förutsätter god erfarenhet och kunskap om den allmänna terminologin som hör samman med persondatorer, samt med de säkerhetsprinciper, bestämmelser och normer som måste följas vid användning och modifiering av elektronisk utrustning.
  - Stäng av datorn och koppla bort systemet från strömkällan (batteriet eller nätadaptern) och från eventuella andra anslutningar (telekommunikation, nätverk eller modem) innan du öppnar datorn. Underlåtenhet att göra detta kan medföra skador på personer och utrustning.
  - Statisk elektricitet kan skada minnesmodulerna och andra komponenter. Minnesmoduler ska endast installeras vid en arbetsplats som är skyddad mot statisk elektricitet. Om en sådan plats inte finns tillgänglig – arbeta då inte på heltäckningsmatta, och handha inga material som alstrar eller bär statisk elektricitet (t.ex. cellofanomslag). Se till att du är jordad, genom att upprätthålla kontakt med en omålad metallyta på chassit, under hela proceduren.
  - Öppna inte minnesmodulens förpackning innan du är klar att byta modulen. Förpackningen skyddar modulen mot statisk elektricitet.

- Använd den speciella påse som levereras med minnesmodulen, eller slå in modulen i aluminiumfolie för att skydda den mot statisk elektricitet.
- Om vätska eller främmande ämnen tillåts tränga in i minnesfacken, eller i andra interna komponenter i datorn, kommer skador att uppstå. Kostnader för eventuella reparationer omfattas inte av garantin.
- Minnesmodulen får inte placeras på platser där den utsätts för följande:
  - Värmekällor, t.ex. element eller ventilationskanaler
  - Direkt solljus
  - Stora mängder damm
  - Mekaniska vibrationer eller stötar
  - Starka magneter eller högtalare som inte är försedda med magnetskydd
  - En omgivningstemperatur högre än 35 °C eller lägre än 5 °C
  - Hög luftfuktighet
- Hantera minnesmodulen försiktigt. Rör inte vid kanterna på komponenterna och kretskorten inuti datorn för att undvika hand- och fingerskador.

## Ta ur och sätta i minnesmoduler

Så här byter du eller lägger till en minnesmodul

- 1 Stäng av datorn och koppla ur all kringutrustning.
- 2 Koppla ur nätkabeln från datorn och ta bort batterierna.
- 3 Vänta tills datorn har svalnat.
- 4 Lossa skruven på datorns undersida.

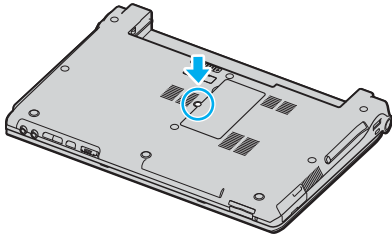

- 5 Rör vid ett metallföremål (t.ex. uttagspanelen på baksidan av datorn) för att ladda ur eventuell statisk elektricitet.



**6** Ta ut minnesmodulen:

- ❑ Dra spärrarna i pilarnas riktning (1).  
Minnesmodulen är nu lossad.

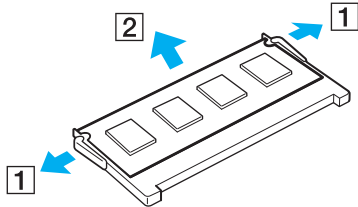

- ❑ Kontrollera att minnesmodulen lutas upp och dra sedan ut den i pilens riktning (2).

**7** Ta fram den nya minnesmodulen ur förpackningen.

- 8 Skjut in minnesmodulen i minnesmodulfacket och tryck in den tills den klickar till på plats.

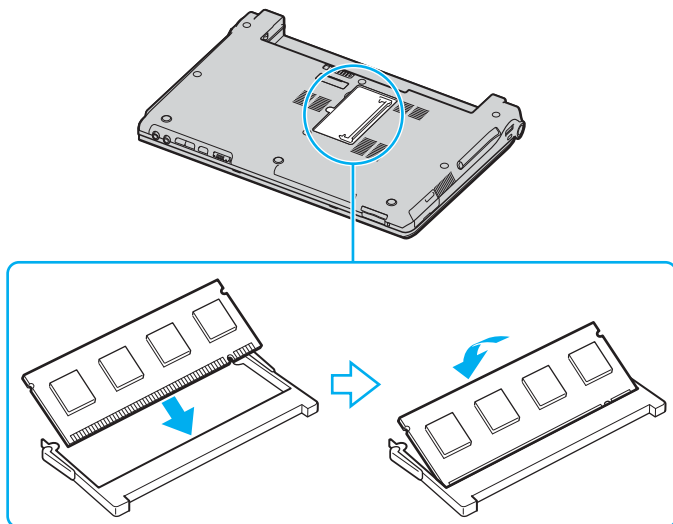

**!** Rör inte vid några andra komponenter på moderkortet.

Sätt in kanten av minnesmodulen med en hake i minnesmodulfacket.

- 9 Stäng modullocket och dra sedan åt skruven på undersidan av datorn.
- 10 Sätt i batteriet igen och slå på datorn.

## Kontrollera minneskapaciteten

Så här kontrollerar du minneskapaciteten

- 1 Slå på datorn.
- 2 Klicka på **Start**, peka på **Alla program** och klicka på **VAIO Control Center**.
- 3 Dubbelklicka på mappen **System Information** i **VAIO Control Center**-fönstret.
- 4 Dubbelklicka på ikonen **System Information** i mappen **System Information**.  
Mängden minne visas. Om det nya minnet inte syns gör du om hela proceduren och startar därefter om datorn.

# Försiktighetsanvisningar

Detta avsnitt innehåller säkerhetsanvisningar och försiktighetsåtgärder för att skydda datorn från potentiella skador.

- Hantera LCD-skärmen ([sidan 117](#))
- Nätdrift ([sidan 118](#))
- Hantera datorn ([sidan 119](#))
- Hantera disketter ([sidan 121](#))
- Hantera skivor ([sidan 122](#))
- Använda batteriet ([sidan 123](#))
- Använda hörlurar ([sidan 124](#))
- Hantera Memory Stick ([sidan 124](#))
- Hantera hårddisken ([sidan 125](#))

## Hantera LCD-skärmen

- ❑ Rikta inte LCD-skärmen mot solen. Solljus kan skada skärmen. Var försiktig när du använder datorn nära ett fönster.
- ❑ Skrapa inte LCD-skärmen och utsätt den inte för tryck. Detta kan göra att den inte fungerar.
- ❑ När datorn används vid låga temperaturer kan en restbild uppstå på skärmen. Detta är normalt. När datorn återfår normal temperatur kommer skärmen att fungera normalt igen.
- ❑ En restbild kan uppstå på skärmen om samma bild visas under en längre tidsperiod. Restbilden försvinner efter ett litet tag. Du kan förhindra restbilder genom att använda skärmsläckare.
- ❑ Skärmen blir varm under drift. Detta är normalt och innebär inte att ett fel har uppstått.
- ❑ LCD-skärmen är tillverkad med högprecisionsteknik. Det är dock möjligt att du upptäcker små svarta prickar och/eller ljusa prickar (röda, blå eller gröna) på skärmen. Detta är ett normalt resultat av tillverkningsprocessen och betyder inte att fel har uppstått.
- ❑ Undvik att gnugga LCD-skärmen, eftersom den då kan skadas. Torka av LCD-skärmen med en mjuk, torr trasa.

## Nät drift

- I den elektroniska handboken **Teknisk information** finns ytterligare information om hur datorn kan förses med ström.
- Dela inte nätuttag med annan strömkrävande utrustning som kopieringsmaskiner eller dokumentförstörare.
- Köp en dosa med flera uttag och skydd mot spänningstoppar. Med en sådan skyddar du datorn mot skador som uppstår på grund av plötsliga strömsprång, till exempel under åskväder.
- Placera inga tunga föremål på nätkabeln.
- Håll alltid i kontakten när du drar ut kabeln ur nätuttaget. Dra aldrig i själva kabeln.
- Koppla ur datorn från vägguttaget om du inte tänker använda den under en längre period.
- Kontrollera att det är lätt att komma åt nätuttaget.
- Koppla ur nätadaptern från nätuttaget när den inte används.
- Använd nätadaptern som följde med datorn eller andra originalprodukter från Sony. Använd ingen annan nätadapter eftersom det medför risk för funktionsfel.

## Hantera datorn

- Rengör chassit med en mjuk trasa, antingen torr eller lätt fuktad med en mild tvättlösning. Använd inte rengöringsverktyg med slipverkan, skurpulver eller lösningsmedel som exempelvis alkohol eller bensin, eftersom de kan skada ytskiktet på datorn.
- Om du råkar tappa ett hårt föremål på datorn eller spilla vätska över den, ska den stängas av och kopplas ur från nätuttaget. Det är en god idé att låta kvalificerad servicepersonal ta en titt på datorn innan den används igen.
- Tappa inte datorn, och placera inga tunga föremål på den.
- Ställ inte datorn på platser där den utsätts för:
  - Värmekällor, t.ex. element eller ventilationskanaler
  - Direkt solljus
  - Stora mängder damm
  - Fukt eller regn
  - Mekaniska vibrationer eller stötar
  - Starka magneter eller högtalare som inte är försedda med magnetskydd
  - En omgivningstemperatur högre än 35 °C eller lägre än 5 °C
  - Hög luftfuktighet
- Placera ingen annan elektronisk utrustning i närheten av datorn. Datorns elektromagnetiska fält kan göra att utrustningen inte fungerar.
- God ventilation förebygger att datorn blir alltför het. Ställ inte datorn på porösa ytor som filter eller mattor, eller i närheten av material som gardiner eller draperier, som kan blockera datorns luftintag.
- Datorn använder högfrekventa radiosignaler och kan orsaka störningar i radio- och tv-mottagning. Om detta inträffar flyttar du datorn till lämpligt avstånd från enheten.

- Använd endast kringutrustning och gränssnittskablar som uppfyller specifikationerna, annars kan problem uppstå.
- Använd inte skadade anslutningskablar, eller sådana med skärmärken.
- Om datorn tas direkt från ett kallt ställe till ett varmt, kan kondens uppstå inne i datorn. Vänta i så fall minst en timme innan du slår på datorn. Om problem uppstår kopplar du ur strömmen till datorn och kontaktar VAIO-Link.
- Koppla alltid ur nätkabeln innan du rengör datorn.
- Säkerhetskopiera viktiga data regelbundet för att undvika att de går förlorade om datorn skadas.



## Hantera disketter

- Öppna inte slutaren manuellt, och rör aldrig vid diskettens yta.
- Håll disketter borta från magnetfält.
- Håll disketter borta från direkt solljus och andra värmekällor.
- Håll disketter borta från vätska. Låt inte disketter bli blöta. Ta alltid ut disketter som inte används ur diskettenheten och lägg tillbaka dem i sina askar.
- Om det sitter en etikett på disketten kontrollerar du att etiketten är ordentligt fastsatt. Om etikettens kant har rullat upp sig finns det risk att den fastnar inuti diskettenheten så att det blir fel på diskettenheten eller disketten.

## Hantera skivor

- Rör aldrig vid skivans yta.
- Tappa inte skivan, och försök inte att böja den.
- Fingeravtryck och damm på skivans yta kan orsaka läsfel. Håll alltid skivan i kanterna och hålet i mitten enligt figuren:

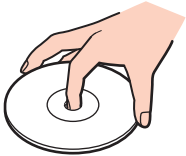

- För att skivan ska fortsätta att fungera måste den hanteras på rätt sätt. Använd inga lösningsmedel (t.ex. bensin, thinner, alkohol, rengöringsmedel eller antistatisk spray), eftersom de kan skada skivan.
- Normal rengöring utför du genom att fatta skivan i kanterna och använda en mjuk trasa för att torka ytan från mitten och utåt.
- Om skivan är hårt smutsad, fuktar du en mjuk trasa med vatten, vrider ur den ordentligt och torkar skivans yta från mitten och utåt. Använd en torr mjuk trasa för att torka bort eventuell kvarvarande fukt från skivan.
- Sätt aldrig klisterlappar på skivorna. Detta gör skivorna obrukbara för all framtid.

## Använda batteriet

- ❑ Lämna aldrig batteriet i temperaturer över 60 °C, till exempel i direkt solljus, eller i en bil som parkerats i solen.
- ❑ Batteriets livslängd är kortare i kalla miljöer. Detta beror på att batteriet arbetar mindre effektivt vid lägre temperaturer.
- ❑ Batterier ska laddas vid temperaturer mellan 10 °C och 30 °C. Lägre temperaturer kräver längre laddningstid.
- ❑ Vissa laddningsbara batterier uppfyller inte Sonys kvalitets- och säkerhetskrav. Av säkerhetsskäl fungerar denna dator endast med äkta Sony-batterier, avsedda för denna modell. Om du sätter i någon annan typ av batteri kommer detta inte att laddas, och datorn fungerar inte.
- ❑ När batteriet används eller laddas, blir det varmt. Detta är normalt och inget att oroa sig över.
- ❑ Håll batteriet borta från alla värmekällor.
- ❑ Håll batteriet torrt.
- ❑ Öppna inte batteriet, och försök inte att ta isär det.
- ❑ Utsätt inte batteriet för mekaniska stötar.
- ❑ Du skyddar batteriet från skador genom att ta ut det ur datorn när den inte används under en längre period.
- ❑ Om batteriet fortfarande är dåligt laddat efter en full laddningscykel, kan det bero på att batteriets livslängd håller på att ta slut, och det måste då bytas.
- ❑ Det är inte nödvändigt att ladda ur batteriet fullständigt innan det laddas upp igen.
- ❑ Om batteriet inte har använts på länge ska det laddas upp igen.

## Använda hörlurar

- ❑ **Trafiksäkerhet** – Använd inte hörlurar när du kör bil, cyklar, eller använder någon annan typ av motorfordon. Du orsakar då en trafikfara, och det är dessutom olagligt på vissa ställen. Det kan också vara farligt att spela hög musik när du går till fots, till exempel vid övergångsställen.
- ❑ **Förebygga hörselskador** – Undvik att lyssna i hörlurar med hög volym. Hörselexperterna varnar för att spela länge, högt och ofta. Om du upplever att det ringer i öronen ska du sänka volymen eller sluta använda lurarna.

## Hantera Memory Stick

- ❑ Använd inte kortet på platser där det finns statisk elektricitet eller elektriska störningar.
- ❑ Rör inte vid kontakten på Memory Stick med fingrarna eller metallobjekt.
- ❑ Använd enbart den etikett som medföljer Memory Stick.
- ❑ Memory Stick får inte böjas, tappas eller utsättas för kraftiga stötar.
- ❑ Försök inte att ta isär eller modifiera ett Memory Stick.
- ❑ Utsätt inte ett Memory Stick för väta.
- ❑ Ett Memory Stick ska inte användas eller förvaras på ställen där det utsätts för:
  - ❑ Extremt höga temperaturer, t.ex. i en bil som parkerats i solen,
  - ❑ Direkt solljus
  - ❑ Hög luftfuktighet
  - ❑ Frätande ämnen
- ❑ Använd förvaringsasken som medföljer Memory Stick.

## Hantera hårddisken

Hårddisken har stor lagringskapacitet, och läser och skriver data med hög hastighet. Den kan dock lätt skadas av mekaniska vibrationer, stötar och damm.

Trots att hårddisken har ett inbyggt säkerhetsskydd för att förebygga dataförlust på grund av mekaniska vibrationer, stötar eller damm, är det viktigt att datorn hanteras med försiktighet.

### Så här undviker du skador på hårddisken

- Utsätt inte datorn för plötsliga rörelser.
- Håll datorn borta från magnetfält.
- Placera inte datorn på ställen där den kan utsättas för mekaniska vibrationer, eller där den står ostadigt.
- Flytta inte på datorn när den är påslagen.
- Stäng inte av och starta inte om datorn medan data skrivs på eller läses från hårddisken.
- Använd inte datorn på platser där den utsätts för kraftiga temperaturväxlingar.



Om hårddisken skadas går det inte att återfå förlorade data.

# Felsökning

I det här avsnittet beskrivs hur du löser vanliga problem som kan uppstå när du använder datorn. Många av problemen är enkla att lösa. Försök med lösningarna nedan innan du kontaktar VAIO-Link.

- Datorn** ([sidan 127](#))
- Systemsäkerhet** ([sidan 134](#))
- Batteri** ([sidan 136](#))
- Internet** ([sidan 138](#))
- Nätverksanslutning** ([sidan 140](#))
- Bluetooth-teknik** ([sidan 143](#))
- CD- och DVD-skivor** ([sidan 147](#))
- Bildskärm** ([sidan 152](#))
- Utskrift** ([sidan 154](#))
- Mikrofon** ([sidan 155](#))
- Mus** ([sidan 156](#))
- Högtalare** ([sidan 157](#))
- Pekplatta** ([sidan 158](#))
- Tangentbord** ([sidan 159](#))
- Disketter** ([sidan 160](#))
- PC-kort** ([sidan 161](#))
- Ljud/video** ([sidan 162](#))
- Memory Stick** ([sidan 163](#))
- Kringutrustning** ([sidan 164](#))

## Datorn

### Vad ska jag göra om datorn inte startar?

- Kontrollera att datorn är ordentligt ansluten till en strömkälla och påslagen. Kontrollera att strömindikatorn visar att strömmen är på.
- Kontrollera att batteriet är rätt isatt och laddat.
- Kontrollera att diskettenheten (om sådan finns) är tom.
- Om datorn är ansluten till en sladdosa med flera uttag eller enhet för avbrottsfri kraft (UPS), kontrollera att dessa är anslutna till en strömkälla och påslagna.
- Om du använder en extern bildskärm, kontrollera att den är ansluten till en strömkälla och påslagen. Kontrollera att kontrollerna för ljusstyrka och kontrast är rätt inställda. Läs mer om detta i bildskärmens bruksanvisning.
- Koppla bort nätadaptern och ta bort batteriet. Vänta 3–5 minuter. Sätt tillbaka batteriet och anslut nätadaptern igen, och slå på datorn genom att trycka på strömbrytaren.
- Kondens kan få datorn att sluta fungera. Om detta inträffar, använd inte datorn på minst en timme.
- Ta bort eventuella extra minnesmoduler som du har monterat efter inköpet.
- Kontrollera att endast den medföljande Sony-nätadaptern används. Av säkerhetsskäl ska du bara använda de äkta laddningsbara batterier och nätadapterar från Sony, som levereras med VAIO-datorn.

## Vad ska jag göra om ett BIOS-fel visas när datorn startar?

Om meddelandet "Press <F1> to resume, <F2> to setup" visas längst ned på skärmen.

- 1 Tryck på tangenten **F2**.  
BIOS-inställningsskärmen visas.
- 2 Ställ in datum (månad/dag/år). Tryck på **Enter**.
- 3 Tryck på tangenten **↓** för att välja **System Time**, och ställ sedan in tiden (timme: minut: sekund). Tryck på **Enter**.
- 4 Tryck på tangenten **→** för att välja fliken **Exit**, och tryck sedan på **F9**.  
Meddelandet **Load default configuration now?** visas.
- 5 Välj **Yes** och tryck på **Enter**.
- 6 Välj **Exit (Save Changes)**, och tryck på **Enter**.  
Meddelandet **Save configuration changes and exit now?** visas.
- 7 Välj **Yes** och tryck på **Enter**.  
Datorn startas nu om.

Om detta inträffar regelbundet, kontakta VAIO-Link.

## Vad ska jag göra om strömindikatorn (grön) lyser, men inget visas på skärmen när jag slår på datorn?

Om fortfarande ingenting visas på skärmen efter en stund

- 1 Tryck på strömbrytaren i mer än fyra sekunder och kontrollera att strömindikatorn släcks. Slå sedan på datorn igen.
- 2 Om fortfarande ingenting visas på skärmen, koppla bort nätadaptern, ta bort batteriet och lämna datorn så i ungefär en minut. Sätt sedan tillbaka batteriet, anslut nätadaptern och slå på datorn igen.



## Vad ska jag göra om datorn eller programmen slutar svara?

- Det är bäst att stänga av datorn med alternativet **Stäng av** på Start-menyn i Microsoft Windows, som finns i Aktivitetsfältet. Om du använder någon annan metod, t.ex. de som beskrivs nedan, kan du förlora data som inte sparats.
- Klicka på **Start**, peka på **Stäng av** och klicka sedan på **Stäng av**.
- Om datorn inte stängs av trycker du samtidigt på tangenterna **Ctrl+Alt+Delete**. När fönstret **Aktivitetshanteraren** visas klickar du på **Stäng av** i menyn **Avsluta**.  
När fönstret **Windows-säkerhet** visas klickar du på **Avsluta**.
- Om datorn ändå inte stängs av, håll strömbrytaren intryckt tills datorn stängs av.
- Om datorn slutar svara medan du spelar en CD eller DVD, trycker du samtidigt på tangenterna **Ctrl+Alt+Delete**. Du kan stänga av datorn från **Aktivitetshanteraren**.
- Om du trycker samtidigt på tangenterna **Ctrl+Alt+Delete** eller stänger av datorn med strömbrytaren, kan du förlora data.
- Ta bort nätadaptern och batteriet.
- Försök installera om programmet.
- Kontakta programmets utgivare eller leverantör av teknisk support.

## Varför försätts datorn inte i vänteläge eller viloläge?

Datorn kan bli instabil om driftläget ändras innan datorn helt övergått till vänteläge eller viloläge.

Så här återställer du datorn till normal driftsstabilitet

- 1 Avsluta alla program som är öppna.
- 2 Klicka på **Start**, **Stäng av** och välj därefter **Starta om**.
- 3 Om datorn inte startar om trycker du samtidigt på tangenterna **Ctrl+Alt+Delete**.  
Tryck sedan på lämplig knapp i **Aktivitetshanteraren** för att starta om datorn.
- 4 Om detta inte fungerar, håll strömbrytaren intryckt tills datorn stängs av.

## Vad ska jag göra om batteriindikatorn blinkar och datorn inte startar?

- Detta kan bero på att batteriet inte är rätt installerat. Du löser problemet genom att stänga av datorn och ta bort batteriet. Sätt sedan tillbaka batteriet i datorn igen. Mer information finns i **Sätta i batteriet (sidan 25)**.
- Om problemet kvarstår efter dessa åtgärder betyder det att det installerade batteriet inte är kompatibelt. Ta bort batteriet och kontakta VAIO-Link.

## Varför visas ett fönster med ett meddelande om att batteriet inte är kompatibelt eller inte riktigt anslutet, och datorn försätts i viloläge?

- ❑ Detta kan bero på att batteriet inte är rätt installerat. Du löser problemet genom att stänga av datorn och ta bort batteriet. Sätt sedan tillbaka batteriet i datorn igen. Mer information finns i **Sätta i batteriet (sidan 25)**.
- ❑ Om problemet kvarstår efter dessa åtgärder betyder det att det installerade batteriet inte är kompatibelt. Ta bort batteriet och kontakta VAIO-Link.

## Varför låter datorns fläkt så mycket?

Datorns fläkt kanske körs med hög hastighet för att kyla processorn. Genom att sänka processorns hastighet sänker du även fläktens hastighet och ljudnivå. Du kan använda energischeman för att sänka processorhastigheten.

Sänk processorhastigheten med hjälp av energischeman så här\*

- 1 Klicka på **Start** och välj sedan **Kontrollpanelen**.
- 2 Klicka på **Prestanda och underhåll** och klicka på **Energialternativ**.  
Fönstret **Egenskaper för Energialternativ** visas.
- 3 Välj **Bärbar dator** i rutan **Energischema**.
- 4 Klicka på **Verkställ**.
- 5 Klicka på **OK**.

\* Finns bara på vissa modeller.

## Varför visas en lägre processorhastighet än den maximala i fönstret Systemegenskaper?

Detta är normalt. Eftersom datorns processor använder en typ av hastighetskontroll i energibesparingssyfte, kanske den aktuella processorhastigheten visas i Systemegenskaper i stället för den maximala hastigheten.

## Vad ska jag göra om jag startar datorn och meddelandet "System Disabled" visas och Windows inte startar?

Om du anger fel lösenord tre gånger i rad, visas meddelandet **System Disabled** och Windows startar inte. Tryck på strömbrytaren i mer än fyra sekunder och kontrollera att strömindikatorn släcks. Vänta i 10–15 sekunder och starta sedan om datorn samt ange rätt lösenord. När du skriver lösenordet, kontrollera att indikatorerna Num Lock och Caps Lock är släckta. Om någon av dem lyser, tryck på tangenten **Num Lk** eller **Caps Lock** så att indikatorn släcks innan du skriver lösenordet.

## Vad ska jag göra om mitt spel inte fungerar eller kraschar hela tiden?

- Kontrollera på spelets webbplats om det finns några korrigeringsfiler eller uppdateringar som du kan hämta.
- Kontrollera att du har installerat den senaste grafikdrivrutinen.
- På vissa VAIO-modeller delas grafikminnet med systemet. I detta fall garanteras inte optimala grafikprestanda.

## Vad ska jag göra om jag inte kommer ihåg mitt lösenord?

Om du har glömt lösenordet, kontaktar du VAIO-Link för att återställa det. Du måste betala en borttagningsavgift.

## Varför tar det sådan tid innan datorn startar?

Om Norton Internet Securitys personliga brandvägg är aktiv kan det ta en stund innan skrivbordsskärmen visas, eftersom vissa säkerhetskontroller av nätverket ska göras.

## Varför stängs inte skärmen av fastän tidsgränsen för automatiskt avstängning har passerats?

Den ursprungligen valda VAIO-skärmläckaren inaktiverar den tidsinställning för avstängning av skärmen som du kan göra med energialternativen i Windows.

Ändra den ursprungligen valda VAIO-skärmläckaren.

## Systemssäkerhet

I detta avsnitt finns information om hur du får datorn att fortsätta fungera felfritt och hur du skyddar den mot potentiella säkerhetshot.

### Hur kan jag skydda datorn mot säkerhetshot, t.ex. virus?

Operativsystemet Microsoft Windows är förinstallerat på datorn. Det bästa sättet att skydda datorn mot säkerhetshot, som t.ex. virus, är att regelbundet hämta och installera de senaste Windows-uppdateringarna.

Du kan få viktiga Windows-uppdateringar på följande sätt:

Datorn måste vara ansluten till Internet innan du kan ta emot uppdateringar.

- 1 Anslut till Internet.
- 2 Klicka på ikonen **Automatiska uppdateringar** i Aktivitetsfältet.
- 3 Klicka på **Nästa** och följ instruktionerna på skärmen för att ställa in automatiska eller schemalagda uppdateringar.

## Hur håller jag mitt antivirusprogram uppdaterat?

Du kan hålla programmet **Norton Internet Security** aktuellt med de senaste uppdateringarna från Symantec Corporation.

Hämta och installera den senaste säkerhetsuppdateringen så här

- 1 Dubbelklicka på ikonen **Norton Internet Security** i Aktivitetsfältet. Om du inte redan har registrerat antivirusprogrammet visas ett antal informationsguider.
  - 1 Följ instruktionerna på skärmen för att genomföra varje guide.
  - 2 Dubbelklicka på ikonen **Norton Internet Security** igen.  
Fönstret **Norton Internet Security** visas.  
Om du tidigare har registrerat antivirusprogrammet visas fönstret **Norton Internet Security** automatiskt.
- 2 Följ instruktionerna på skärmen för att välja och hämta uppdateringarna.

## Batteri

### Hur vet jag när batteriet är laddat?

Hur du avgör batteriets laddning finns beskrivet i **Ladda batteriet (sidan 26)**.

### När använder datorn ström från elnätet?

När datorn är ansluten till nätadaptern använder den nätström, även om ett batteri finns installerat.

### När bör jag ladda om batteriet?

- När batterinivån sjunker under 10 procent.
- När både batteri- och strömindikatorn blinkar.
- När du inte har använt batteriet på länge.

### När bör jag byta ut batteriet?

Om batteriet fortfarande är dåligt laddat efter en full laddningscykel, kan det bero på att batteriets livslängd håller på att ta slut, och det måste då bytas.

### Ska jag bekymra mig över att det installerade batteriet är varmt?

Nej, det är normalt att batteriet blir varmt när det driver datorn.



## Kan datorn gå över i viloläge medan den använder ström från batteriet?

Datorn kan övergå i viloläge medan den drivs av batteriet, men vissa program och viss kringutrustning hindrar att systemet försätts i viloläge. Om du använder ett program som hindrar att systemet försätts i viloläge, bör du spara dina data ofta så att du inte riskerar att förlora dessa. Information om hur du manuellt kan aktivera viloläget finns i **Använda viloläge (sidan 99)**.

## Varför försätts datorn inte i viloläge?

Du måste kanske först aktivera viloläget. Gör så här:

- 1 Klicka på **Start** och välj sedan **Kontrollpanelen**.
- 2 Klicka på **Prestanda och underhåll**.
- 3 Klicka på **Energialternativ**.  
Fönstret **Egenskaper för Energialternativ** visas.
- 4 Välj fliken **Viloläge**.
- 5 Klicka i rutan intill **Aktivera stöd för viloläge**.

## Internet

### Varför fungerar inte modemmet?

- Kontrollera att telefonkabeln är ordentligt ansluten till modempporten på datorn och telefonuttaget i väggen.
- Kontrollera att telefonkabeln fungerar. Anslut kabeln till en vanlig telefon och lyssna om kopplingstonen hörs.
- Kontrollera att programmet ringer till rätt telefonnummer.
- Kontrollera att det program du använder är kompatibelt med datorns modem. (Alla förinstallerade Sony-program är kompatibla.)
- Se till att modemmet är den enda enhet som är ansluten till din telefonlinje.
- Kontrollera följande inställning:
  - 1 Klicka på **Start** och välj sedan **Kontrollpanelen**.
  - 2 Klicka på ikonen **Skrivare och annan maskinvara**.
  - 3 Klicka på **Telefoner och modem**.
  - 4 Kontrollera att modemmet finns med i listan på fliken **Modem**.
  - 5 Kontrollera att platsinformationen på fliken **Uppringningsregler** är korrekt.

## Varför är modemanslutningen långsam?

Datorn är utrustad med ett V.92/V.90-kompatibelt modem. Det finns många faktorer som påverkar anslutningshastigheten för modemmet, bland annat brusnivån på telefonlinjen och kompatibilitet med teleutrustning (som t.ex. faxmaskiner och andra modem). Kontrollera följande om du tycker att modemmet inte ansluter ordentligt till andra PC-baserade modem, faxmaskiner eller din Internetleverantör:

- Be telefonbolaget kontrollera att telefonlinjen är fri från brus.
- Om ditt problem har med faxanvändning att göra, ska du kontrollera att det inte är något problem med den faxmaskin du ringer till, och att den är kompatibel med faxmodem.
- Om du har problem med anslutningen till Internetleverantören, kontrollera då först att det inte beror på att de har tekniska problem.
- Om du har en andra telefonlinje, försök ansluta modemmet till den linjen.

## Nätverksanslutning

### Varför går det inte att ansluta datorn till en åtkomstpunkt för trådlöst LAN?

- Möjligheten till anslutning påverkas av avståndet och eventuella hinder. Du kanske måste flytta bort datorn från eventuella hinder, eller närmare den åtkomstpunkt som används.
- Kontrollera att omkopplaren **WIRELESS** eller **WIRELESS LAN** är på och att indikatorn WIRELESS LAN på datorn lyser.
- Kontrollera att strömmen till åtkomstpunkten är på.
- Kontrollera följande inställning:
  - 1 Klicka på **Start** och välj sedan **Kontrollpanelen**.
  - 2 Klicka på **Nätverks- och Internet-anslutningar**.
  - 3 Klicka på **Nätverksanslutningar**.
  - 4 Högerklicka på **Trådlös nätverksanslutning**.
  - 5 Klicka på **Egenskaper**.
  - 6 Klicka på fliken **Trådlösa nätverk**.
  - 7 Klicka på **Se trådlösa nätverk** så att du ser att åtkomstpunkten är vald.
- Kontrollera att krypteringsnyckeln är korrekt.

### Varför får jag inte tillgång till Internet?

- Kontrollera åtkomstpunktinställningarna. Läs i instruktionerna som följer med åtkomstpunkten.
- Kontrollera att datorn och åtkomstpunkten är anslutna till varandra.
- Flytta bort datorn från eventuella hinder, eller närmare den åtkomstpunkt som används.
- Kontrollera att datorn är korrekt konfigurerad för åtkomst till Internet.

## Varför går dataöverföringen långsamt?

- Överföringshastigheten för trådlösa LAN påverkas av avståndet och hinder mellan enheter och åtkomstpunkter. Andra påverkande faktorer är enhetens konfiguration, radioförhållanden och programkompatibilitet. För att uppnå maximal överföringshastighet bör du flytta bort datorn från eventuella hinder, eller närmare den åtkomstpunkt som används.
- Om du använder en åtkomstpunkt för trådlöst LAN kan enheten tillfälligt vara överbelastad, beroende på hur många andra enheter som kommunicerar via åtkomstpunkten.
- Om åtkomstpunkten störs av andra åtkomstpunkter, byt kanal för åtkomstpunkten. Mer information finns i anvisningarna för åtkomstpunkten.

## Hur undviker jag avbrott i dataöverföringen?

- När datorn är ansluten till en åtkomstpunkt kan avbrott i dataöverföringen uppstå vid överföring av stora filer, eller om datorn finns nära mikrovågsugnar eller trådlösa telefoner.
- Flytta datorn närmare åtkomstpunkten.
- Kontrollera att åtkomstpunkten är intakt.
- Byt kanal på åtkomstpunkten. Mer information finns i bruksanvisningen för åtkomstpunkten.

## Vad är kanaler?

- ❑ Kommunikation via trådlöst LAN sker på uppdelade frekvensband, så kallade kanaler. Åtkomstpunkter för trådlöst LAN från andra leverantörer kan vara förinställda på andra kanaler än Sony-enheter.
- ❑ Om du använder en åtkomstpunkt för trådlöst LAN, kontrollera anslutningsinformationen i anvisningarna för åtkomstpunkten.

## När jag byter krypteringsnyckel avbryts nätverksanslutningen. Vad ska jag göra?

Två datorer med inbyggt trådlöst LAN kan förlora sin inbördes nätverksanslutning om krypteringsnyckeln ändras. Du kan antingen byta tillbaka till den ursprungliga profilen, eller ange nyckeln på nytt på båda datorerna så att nyckeln överensstämmer.

## Bluetooth-teknik

### Varför kan andra Bluetooth-enheter inte identifiera min dator?

- Kontrollera att båda enheterna har Bluetooth-funktionen aktiverad.
- Om Bluetooth-indikatorn är släckt kopplar du på **WIRELESS**-brytaren.
- Det går inte att använda Bluetooth-funktionerna när datorn är i ett strömbesparingsläge. Gå tillbaka till normalläget och koppla sedan på **WIRELESS**-brytaren.
- Datorn och enheten kanske står för långt ifrån varandra. Den trådlösa Bluetooth-tekniken fungerar bäst om enheterna placeras inom 10 meter från varandra.

### Varför kan min dator inte identifiera andra Bluetooth-enheter?

Om den anslutna enheten även är ansluten till andra enheter kan det hända att den inte visas på Devices-fliken i fönstret Bluetooth Device eller att det inte går att kommunicera med denna enhet.

### Varför kan jag inte hitta den Bluetooth-enhet som jag vill kommunicera med?

- Kontrollera att Bluetooth-funktionerna är påslagna på den enhet som du vill kommunicera med. Se bruksanvisningen till den andra enhet för närmare detaljer.
- Om den enhet som du vill kommunicera med redan håller på att kommunicera med en annan Bluetooth-enhet, kan det hända att den inte går att hitta eller att det inte går att kommunicera med den från datorn.
- Om du vill göra det möjligt för andra Bluetooth-enheter att kommunicera med din dator högerklickar du på Bluetooth-ikonen  i Aktivitetsfältet och väljer **Alternativ** (Options) på menyn för att öppna fönstret **Alternativ** (Options). Kontrollera att rätt säkerhetslägen har valts på fliken **Säkerhet** (Security). Mer information om säkerhetslägena finns i hjälppilen för Bluetooth-programmet.

Mer information om fönstret Bluetooth-enheter finns i **Kommunicera med en annan Bluetooth-enhet (sidan 68)**.

## Varför kan andra Bluetooth-enheter inte ansluta till min dator?

- ❑ Kontrollera att den andra enheten är verifierad.
- ❑ Datorn kanske inte tillåter anslutningar från andra enheter. Så här aktiverar du anslutningar från Bluetooth-enheter:
  - 1 Högerklicka på ikonen Bluetooth  i Aktivitetsfältet.
  - 2 Välj **Alternativ** (Options) på menyn.  
Fönstret **Alternativ** (Options) visas.
  - 3 Kontrollera om **Standard** eller **Låg** (Low) är valt för Bluetooth-säkerhetsnivån på fliken **Säkerhet** (Security).  
Om en anpassad Bluetooth-säkerhetsnivå är vald klickar du på knappen **Standardnivå** (Default level).
  - 4 Klicka på **OK**.
- ❑ Det kan hända att det möjliga dataöverföringsavståndet blir mindre än 10 meter beroende på hinder mellan enheterna, radiovågornas kvalitet, eller det operativsystem och de program som används. Prova att flytta datorn eller att placera de två enheterna närmare varandra.
- ❑ Om den enhet som du vill kommunicera med redan håller på att kommunicera med en annan Bluetooth-enhet, kan det hända att den inte går att hitta eller att det inte går att kommunicera med den från datorn.
- ❑ Kontrollera att Bluetooth-funktionerna är påslagna på den enhet som du vill kommunicera med. Se bruksanvisningen till den andra enhet för närmare detaljer.



## Varför är Bluetooth-anslutningen långsam?

- ❑ Dataöverföringshastigheten beror på eventuella hinder och avståndet mellan enheterna, men även på kvaliteten på radiovågorna och det operativsystem och de program som används. Prova att flytta datorn eller att placera de två enheterna närmare varandra.
- ❑ Radiofrekvensen 2,4 GHz som används av Bluetooth och trådlösa nätverksenheter används också av andra enheter. Bluetooth-enheterna använder en teknik som minimerar störningar från andra enheter som använder samma våglängd, men kommunikationshastigheten och anslutningens räckvidd kan minska. Störningar från andra enheter kan även avbryta kommunikationen helt.
- ❑ Möjligheten till anslutning påverkas av avståndet och eventuella hinder. Du kanske måste flytta datorn från störningarna eller närmare enheten som den är ansluten till.
- ❑ Identifiera och ta bort de hinder som finns mellan datorn och enheten som den är ansluten till.
- ❑ Observera att beroende på begränsningar för själva Bluetooth-standarden, kan det ibland hända att stora filer skadas vid kontinuerlig överföring på grund av elektromagnetiska störningar från omgivningen.

## Vad ska jag göra om ett meddelande som begär verifiering visas?

Den aktiverade Bluetooth-målenheten begär att anslutningen verifieras. Ömsesidig verifiering krävs för att kunna Bluetooth-kommunicera med den här enheten.

## Varför kan jag inte ansluta till en tjänst som stöder Bluetooth-målenheten?

Det går bara att ansluta tjänster som också stöds av datorn som har Bluetooth-funktionalitet. Mer information finns i hjälpfilen för Bluetooth-programmet.

## Kan jag använda en enhet med Bluetooth-teknik på flygplan?

När du använder Bluetooth-teknik överför datorn en radiofrekvens på 2,4 GHz. Känsliga platser, till exempel sjukhus och flygplan, kan ha begränsningar för hur Bluetooth-enheter får användas, på grund av radiostörningarna. Kontrollera med personalen om du får använda Bluetooth-funktionen på datorn.

## Varför kan jag inte ansluta till en Bluetooth-enhet genom att ange dess IP-adress på ett personligt lokalt nätverk (PAN)?

Bluetooth-verktyget använder Dynamic Host Configuration Protocol (DHCP) för att tilldela IP-adresser till aktiva trådlösa enheter. Om du anger en statisk IP-adress för enheten som du vill ansluta till, kan inte verktyget tilldela en dynamisk IP-adress till enheten och misslyckas. Ange inte IP-adresser när du använder ett PAN.

## Varför går det inte att använda Bluetooth-funktionerna när jag loggar in på min dator som begränsad användare?

Det kan hända att Bluetooth-funktionerna inte är tillgängliga för användare med begränsade rättigheter på datorn. Logga in på datorn som en användare med administratörsbehörighet.

## Varför går det inte att ansluta till en Bluetooth-enhet i läget Personal Area Network User?

Om enheten som du vill ansluta till enbart stöder Bluetooth-kommunikation i läget Personal Area Network User, går det inte att ansluta från din dator.

## Varför går det inte att använda Bluetooth-programmet när jag växlar användare?

Om du växlar användare utan att logga ut från systemet, fungerar inte Bluetooth-programmet. Se till att logga ut innan du växlar användare. Du loggar ut från systemet genom att klicka på **Start** och sedan på **Logga ut**.

## CD- och DVD-skivor

### Varför slutar datorn svara när den försöker läsa en skiva?

Skivan kan vara smutsig eller skadad. Gör så här:

- 1 Starta om datorn genom att klicka på **Start**, **Stäng av** och välj därefter **Starta om**.
- 2 Mata ut skivan i den optiska skivenheten.
- 3 Undersök om skivan är smutsig eller skadad. Om den är smutsig, se rengöringsanvisningar i **Hantera skivor (sidan 122)**.

### Vad gör jag om skivfacket inte går att öppna?

- Se till att datorn är på.
- Om strömmen till den optiska skivenheten inaktiverats av **VAIO Power Management** fungerar inte ersättningsutmatningsknappen på den optiska skivenheten. Använd utmatningsknappen ovanför tangentbordet. Observera att det dröjer en stund att mata ut skivfacket om den optiska skivenheten inte är påslagen.
- Om utmatningsknappen inte fungerar, klicka på **Start** och sedan på **Den här datorn**. Högerklicka på ikonen för den optiska skivenheten och välj **Mata ut** på snabbmenyn.
- Om inget av ovanstående alternativ fungerar, stoppar du in ett tunt, rakt föremål (t.ex. ett uträttat gem) i hålet för manuell utmatning bredvid utmatningsknappen.
- Försök starta om datorn.

## Vad gör jag om den optiska skivenheten inte spelar upp min CD eller DVD riktigt?

- Kontrollera att skivan är ilagd med framsidan uppåt.
- Kontrollera att de erforderliga programmen är installerade enligt tillverkarens anvisningar.
- Om CD- eller DVD-skivan är smutsig eller skadad, slutar datorn svara. Gör så här:
  - 1 Starta om datorn genom att trycka på tangenterna **Ctrl+Alt+Delete** och välj **Starta om** i menyn **Avsluta** i fönstret **Aktivitetshanteraren**.
  - 2 Ta ut CD- eller DVD-skivan från den optiska skivenheten.
  - 3 Undersök om skivan är smutsig eller skadad. Om skivan behöver rengöras, se anvisningar i **Hantera skivor (sidan 122)**.
- Om du spelar en CD eller DVD och inget ljud hörs, gör så här:
  - Dubbelklicka på ikonen **Volym** i Aktivitetsfältet och avmarkera rutorna **Allt ljud av** och **Ljud av**.
  - Kontrollera ljudinställningarna i ljudmixern.
  - Om datorn har externa högtalare, kontrollera högtalarnas volyminställning och anslutningarna mellan datorn och högtalarna.
  - Kontrollera att funktionen CD-ljud är aktiverad och att de korrekta drivrutinerna är installerade. Gör så här:
    - 1 Klicka på **Start** och välj sedan **Kontrollpanelen**.
    - 2 Klicka på **Prestanda och underhåll**.
    - 3 Klicka på **System**.  
Fönstret **Systemegenskaper** visas.
    - 4 Välj fliken **Maskinvara** och klicka på **Enhetshanteraren** i rutan **Enhetshanteraren**.  
Ett fönster med en lista över datorns maskinvaruenheter visas.  
Om ett "X" eller ett utropstecken visas vid en enhet i listan, måste du kanske aktivera enheten eller installera om drivrutinerna.

- 5 Dubbelklicka på den optiska skivenheten för att öppna undermenyn.
  - 6 Dubbelklicka på enheten och välj fliken **Egenskaper**.
  - 7 Klicka för att markera rutan **Aktivera digitalt CD-ljud för denna CD-ROM-enhet** om den inte är markerad. Du kan bekräfta drivrutinen genom att välja fliken **Drivrutin** och klicka på **Mer information**.
  - 8 Klicka på **OK** för att stänga fönstret.
- Kontrollera att ingen självhäftande etikett har klistrats på skivan. Självhäftande etiketter kan lossna medan skivan finns i den optiska skivenheten och skada enheten eller få den att krångla.
  - Om en regionskodvarning visas, kanske skivan inte är kompatibel med enheten. Kontrollera på DVD-förpackningen att regionkoden överensstämmer med den optiska skivenhetens kod.
  - Om du märker kondens på datorn, använd den inte på minst en timme. Kondens kan få datorn att sluta fungera.
  - Kontrollera att datorn drivs med ström från nätuttaget, och pröva sedan igen.

## Vad ska jag göra om det inte går att bränna en CD?

- Starta inga program och låt inga program startas automatiskt, inte ens en skärmläckare.
- Använd inte tangentbordet.
- Använd inte en CD-R/RW-skiva som har en etikett påklistrad. Detta kan orsaka skrivfel eller andra skador.

## Vad ska jag göra om det inte går att bränna en DVD?

- Använder du riktiga inspelningsbara DVD-skivor?
- Kontrollera vilka inspelningsbara DVD-format som är kompatibla med datorns inbyggda DVD-enhet (DVD-R/DVD-RW/DVD+R/DVD+RW). Kom ihåg att vissa märken kanske inte fungerar.

## Vad ska jag göra om jag inte kan bränna DVD-RAM med Windows-funktioner?

Den här felsökningsinformationen gäller enbart vissa modeller. Kontrollera i den elektroniska handboken **Teknisk information** om din modell är försedd med en DVD±RW/RAM-enhet.

Gör så här för att ändra inställningarna:

- 1 Klicka på **Start** och välj sedan **Den här datorn**.
- 2 Högerklicka på ikonerna för den optiska skivenheten och välj **Egenskaper**.
- 3 Klicka på fliken **Inspelning**.
- 4 Avmarkera kryssrutan **Tillåt CD-inspelning på den här CD-enheten**.
- 5 Klicka på **OK**.

! Om du avmarkerar kryssrutan **Tillåt CD-inspelning på den här CD-enheten** inaktiveras skrivning av CD-R- och CD-RW-skivor. För att kunna skriva på sådana skivor, måste denna kryssruta vara markerad.

Du kan inte lägga till data på DVD-RAM-skivor som har data som redan är skrivna med programmet **Roxio DigitalMedia** på grund av skillnader i formateringen av skivan. Om du försöker lägga till data på en sådan skiva formateras skivan om, vilket gör att alla data på den går förlorade.

## Bildskärm

### Varför blir datorns skärm svart?

- Skärmen blir svart om datorn blir utan ström eller om den försätts i ett energisparläge (vänteläge eller viloläge). Om datorn är i skärmens vänteläge, kan du aktivera skärmen igen genom att trycka på någon tangent. Mer information finns i **Använda energisparlägen (sidan 96)**.
- Kontrollera att datorn är ansluten till en strömkälla och påslagen. Strömindikatorn på datorn lyser om datorn är på.
- Om datorn drivs med batteri kontrollerar du att batteriet är rätt isatt och ordentligt uppladdat. Mer information finns i **Använda batteriet (sidan 25)**.
- Om visningsläget är inställt på extern skärm kan du använda tangentkombinationen **Fn+F7**. Mer information finns i **Kombinationer och funktioner med Fn-tangenten (sidan 31)**.

### Vad kan jag göra om en video inte visas på skärmen?

- Om du valt den externa skärmen som destination med tangenterna **Fn+F7**, och den externa skärmen är bortkopplad, kan du inte visa en video på skärmen.
- Om så är fallet, stoppa videouppspelningen, tryck på tangenterna **Fn+F7** för att växla visningen till den inbyggda skärmen och starta om videouppspelningen.

### Vad ska jag göra om skärmen är mörk?

- Gör skärmen ljusare genom att trycka på tangenterna **Fn+F6**.



## Vad ska jag göra om skärmens ljusstyrka ändras?

Skärmens ljusstyrka ändras tillfälligt om du justerar den med tangenterna **Fn+F5/F6**, och denna inställning åsidosätts av inställningen på fliken **VAIO Power Management** om du väljer ett annat energischema.

Spara denna inställning av ljusstyrkan



För att kunna utföra följande åtgärder måste du ha administratörsbehörighet på datorn.

- 1 Klicka på **Start** och välj sedan **Kontrollpanelen**.
- 2 Klicka på **Prestanda och underhåll**.
- 3 Klicka på **Energialternativ**.
- 4 Välj fliken med inställningar för energischema.
- 5 Välj önskat energischema i den nedrullningsbara listrutan.
- 6 På fliken **VAIO Power Management** väljer du **No change** vid inställningen **LCD Brightness**.
- 7 Klicka på **OK**.

Den inställning av ljusstyrkan du gjort med tangenterna **Fn+F5/F6** sparas, och skärmens ljusstyrka förblir oförändrad oberoende av driftförhållandena.

## Vad ska jag göra om det inte visas någonting på den externa skärmen (eller TV-apparaten)?

Om du växlat inloggad användare med funktionen Snabbt användarbyte sedan datorn startades, kan du inte välja skärm genom att trycka på tangenterna **Fn+F7**.

## Utskrift

### Varför går det inte att skriva ut ett dokument?

- Kontrollera att skrivaren är på och att skrivarkabeln är ordentligt ansluten till portarna på skrivaren och datorn.
- Kontrollera att skrivaren är kompatibel med det Windows-operativsystem som är installerat på datorn.
- Du måste kanske installera en skrivardrivrutin innan du kan använda skrivaren. Mer information om detta finns i skrivarens bruksanvisning.
- Om skrivaren inte fungerar sedan datorn återgått från ett energisparläge (vänteläge eller viloläge), försök att starta om datorn.
- Om skrivaren har funktioner för dubbelriktad kommunikation kan utskrift fungera om dessa funktioner inaktiveras. Gör så här:
  - 1 Klicka på **Start** och välj sedan **Kontrollpanelen**.
  - 2 Klicka på ikonen **Skrivare och annan maskinvara**.
  - 3 Klicka på **Skrivare och fax**.
  - 4 Högerklicka på en oanvänd skrivare och välj **Egenskaper**.
  - 5 Klicka på fliken **Portar**.
  - 6 Avmarkera kryssrutan **Aktivera stöd för dubbelriktad kommunikation**.
  - 7 Klicka på **OK**.

Denna ändring av inställningarna inaktiverar funktionerna för dubbelriktad kommunikation på skrivaren, t.ex. för dataöverföring, tillståndskontroll och fjärrpanel.

Om skrivaren är ansluten till portreplikatorn, kontrollera att denna är ansluten till en strömkälla.

## Mikrofon

### Varför fungerar inte mikrofonen?

- Om du använder en extern mikrofon, kontrollera att mikrofonen är på och ordentligt ansluten till datorns mikrofoningång.
- Ljud av-knappen kan ha tryckts ned. Kontrollera om Ljud av -indikatorn lyser. Om den lyser trycker du på Ljud av-knappen för att slå på volymen.

## Mus

### Vad ska jag göra om datorn inte känner av musen?

- Kontrollera att musen är ordentligt ansluten till porten.
- Starta om datorn med musen ansluten till datorn.

### Vad ska jag göra om markören inte rör sig när jag använder musen?

- Kontrollera att inte någon annan mus är installerad.
- Om du spelar en skiva, tryck på tangenterna **Ctrl+Alt+Delete** samtidigt för att stoppa uppspelningen och starta om datorn.
- Om muspekaren ändå inte rör sig, starta om datorn.
  - Tryck samtidigt på tangenterna **Ctrl+Alt+Delete**.  
Tryck sedan på lämplig knapp i **Aktivitetshanteraren** för att starta om datorn.
  - Håll strömbrytaren intryckt. När datorn stängs av, vänta 10–15 sekunder och starta sedan om datorn genom att trycka på strömbrytaren.
- Undvik att använda radiostyrda leksaker eller utrustning, kommunikationsradio eller annan trådlös utrustning i närheten av den trådlösa musen. Dessa enheter kan orsaka störningar, vilka kan få musen att sluta fungera.
- Placera inte metallmöbler nära datorn eller den trådlösa musen, eftersom dessa kan orsaka störningar som får musen att sluta fungera.

## Högtalare

### Varför fungerar inte högtalarna?

- Kontrollera att högtalarna är ordentligt anslutna och att volymen är tillräckligt högt uppskruvad för att ljudet ska höras.
- Högtalarna är kanske inte avsedda för användning med en dator.
- Om högtalarna är utrustade med mute-knapp (ljud av), kontrollerar du att den inte är intryckt.
- Om högtalarna har volymkontroll kontrollerar du att volymen är tillräckligt mycket uppskruvad för att ljudet ska höras.
- Om du har anslutit en ljudkabel till hörlursuttaget kopplar du bort den och använder den högtalarkabel som följde med högtalarna.
- Om datorn drivs med batteri kontrollerar du att batteriet är rätt isatt och ordentligt uppladdat.
- Om högtalarna kräver extern ström kontrollerar du att de är anslutna till en strömkälla. Mer information om detta finns i bruksanvisningen som följde med högtalarna.

### Varför hörs inget ljud från högtalarna?

- Om datorn drivs med batteri kontrollerar du att batteriet är rätt isatt och ordentligt uppladdat.
- Om du använder ett program som har egen volymkontroll kontrollerar du att den är riktigt inställd. Mer information finns i programmets hjälpfil.
- Högtalarvolymen kan vara avstängd, volyminställningen kan vara för låg eller ljudalternativet kan vara inaktiverat.
- Kontrollera volymkontrollerna i Windows.

## Pekplatta

### Vad ska jag göra om pekplattan inte fungerar?

- Försök starta om datorn.  
Tryck samtidigt på tangenterna **Ctrl+Alt+Delete**.  
Tryck sedan på lämplig knapp i **Aktivitetshanteraren** för att starta om datorn.
- Om markören inte rör sig när du spelar en skiva, tryck på tangenterna **Ctrl+Alt+Delete** samtidigt för att stoppa uppspelningen och starta om datorn.
- Om du fortfarande har problem, kontrollera att inte någon annan mus är installerad.
- Du kan ha inaktiverat pekplattan utan att ansluta en mus till datorn. Se **Använda pekplattan (sidan 33)**.

### Hur ändrar jag betydelsen för vänster och höger musknapp?

Om datorn tolkar ett enkelklick som ett dubbelklick kanske du vill ändra knapparnas funktioner. Gör så här:

- 1 Klicka på **Start** och välj sedan **Kontrollpanelen**.
- 2 Klicka på ikonen **Skrivare och annan maskinvara**.
- 3 Klicka på **Mus**.
- 4 Klicka på fliken **Knappar**.
- 5 Välj dina inställningar i rutan **Knappval** och aktivera inställningarna genom att klicka på **Verkställ**.  
Du måste kanske använda tangenten **Tab** och tangenterna **↑** och **↓** för att göra dina inställningar.
- 6 Klicka på **OK** för att stänga fönstret.

## Tangentbord

### Vad ska jag göra om tangentbordskonfigurationen är fel?

- ❑ Datorns språklayout för tangentbordet finns angiven på klistermärket på förpackningen. Om du väljer ett annat nationellt tangentbord när du installerar Windows, kommer tangentkonfigurationen att bli fel.
- ❑ Ändra tangentbordskonfigurationen så här:
  - 1 Klicka på **Start** och välj sedan **Kontrollpanelen**.
  - 2 Klicka på **Nationella inställningar och språkinställningar** och klicka på **Nationella inställningar**.
  - 3 Ändra inställningarna enligt önskemål.

### Vad ska jag göra om jag inte kan skriva vissa tecken med tangentbordet?

Om du inte kan skriva **U, I, O, P, J, K, L, M** och så vidare, kanske tangenten **Num Lk** är aktiverad. Kontrollera att indikatorn Num Lock är släckt. Om indikatorn Num Lock är tänd, tryck på tangenten **Num Lk** för att släcka den innan du skriver dessa tecken.

## Disketter

### Varför visas inte ikonen Säker borttagning av maskinvara i Aktivitetsfältet när enheten är ansluten?

Datorn känner inte igen diskettenheten. Kontrollera först att USB-kabeln är ordentligt ansluten till USB-porten. Om du måste trycka fast kontakten, vänta några sekunder så att datorn hinner känna av enheten. Om ikonen ändå inte visas, gör så här:

- 1 Stäng alla program som använder diskettenheten.
- 2 Vänta tills indikatorlampan på diskettenheten släcks.
- 3 Ta ut disketten genom att trycka på utmatningsknappen, och koppla sedan bort USB-diskettenheten från datorn.
- 4 Anslut diskettenheten igen genom att sätta in USB-kontakten (med USB-symbolen uppåt) i USB-porten.
- 5 Starta om datorn genom att klicka på **Start**, **Stäng av** och välj därefter **Starta om**.

### Varför kan inte enheten skriva data på en diskett?

- Kontrollera att disketten är ordentligt isatt i enheten.
- Om den är ordentligt isatt och du ändå inte kan skriva några data på den, kan disketten vara full eller skrivskyddad. Du kan antingen använda en diskett som inte är skrivskyddad eller inaktivera skrivskyddsfunktionen.



## PC-kort

### Varför fungerar inte PC-kort?

- Kontrollera att PC-kortet är ordentligt isatt. Mer information finns i **Sätta i ett PC-kort (sidan 45)**.
- Kontrollera att PC-kortet är kompatibelt med det Windows-operativsystem som är installerat på datorn.
- Mer information finns i instruktionerna till PC-kortet. Du kanske måste installera drivrutiner om du inte använder ett PC-kort från Sony.

### Varför känner inte datorn av anslutna enheter?

När det gäller vissa PC-kort kanske datorn inte känner av PC-kortet eller den anslutna enheten om du växlar mellan normal användning och vänte- eller viloläge medan kortet sitter i PC-kortfacket. Starta om datorn.

### Varför går det inte att sätta in PC-kortet?

- Kontrollera att du sätter i kortet på rätt sätt. Mer information finns i **Sätta i ett PC-kort (sidan 45)**.
- Du kan kanske inte använda vissa PC-kort eller vissa funktioner på PC-kortet med datorn. Läs mer om hur PC-kortet kan användas i den handbok som följde med kortet.

## Ljud/video

### Varför kan jag inte använda DV-kameran?

Du kan kanske inte använda DV-kameran, och ett meddelande om att DV-utrustningen inte är ansluten eller avstängd kan visas, om i.LINK-kabeln inte är ordentligt ansluten till portarna på datorn eller kameran. Dra ut kontakterna och anslut dem igen. Mer information finns i **Ansluta en i.LINK-enhet (sidan 88)**.

i.LINK är ett varumärke som tillhör Sony, och används endast för att ange att en produkt innehåller en IEEE1394-anslutning. i.LINK-anslutningen varierar beroende på programvara, operativsystem och de i.LINK-kompatibla enheter som används. Alla produkter som har en i.LINK-anslutning kan kanske inte kommunicera med varandra. Information om driftsförhållanden och korrekt anslutning finns i handboken som följde med den kompatibla i.LINK-enheten. Innan du ansluter kompatibla i.LINK-datortillbehör till systemet, t.ex. en CD-RW- eller hårddiskenhet, kontrollera att de är kompatibla med operativsystemet och de driftsförhållanden som krävs.

## Memory Stick

### Varför går det inte att öppna bildfilerna?

Du kanske måste formatera om ditt Memory Stick.

När du formaterar Memory Stick raderas alla data, även musik, som tidigare sparats på den. Säkerhetskopiera viktiga data och kontrollera att din Memory Stick inte innehåller filer du vill behålla innan du formaterar om den.

- 1 Kopiera data från Memory Stick till datorns hårddisk för att spara data eller bilder.
- 2 Formatera Memory Stick med programmet **Memory Stick Formatter** som finns förinstallerat på datorn. Anvisningar om formatering av Memory Stick finns i hjälpfilen för programmet **Memory Stick Formatter**.

### Varför går det inte att spara musikfiler på Memory Stick?

- Upphovsrättsskyddad musik kan inte flyttas till någon annan typ av Memory Stick än MagicGate Memory Stick.
- Användning av inspelad musik kräver tillåtelse av upphovsrättsinnehavarna.
- Sony tar inget ansvar för musikfiler som inte kan spelas in från CD eller hämtas från andra källor.

### Kan jag kopiera bilder från en digital videokamera med Memory Stick?

Ja, och du kan visa videoklipp som du har spelat in med Memory Stick-kompatibla videokameror.

## Kringutrustning

### Vad ska jag göra om det inte går att ansluta en USB-enhet?

- ❑ Kontrollera att USB-enheten är påslagen och använder sin egen strömkälla, om detta gäller för enheten. Om du t.ex. använder en digitalkamera, kontrollera att batteriet är laddat. Om du använder en skrivare, kontrollera att strömkabeln är ordentligt ansluten till ett nätuttag.
- ❑ Försök att använda en annan USB-port på datorn. Drivrutinen kanske är installerad på den specifika port du använde första gången du anslöt enheten.
- ❑ Läs i bruksanvisningen som följer med USB-enheten. Du måste kanske installera något program innan du ansluter enheten.
- ❑ Försök ansluta en enkel enhet som inte kräver mycket effekt, t.ex. en mus, för att testa att porten över huvud taget fungerar.
- ❑ USB-hubbar kan hindra att en enhet fungerar på grund av strömförsörjningen. Vi rekommenderar att enheten ansluts direkt till datorn utan någon hub.

# Supportalternativ

I det här avsnittet finns information om hur du kan få svar på frågor om datorn.

## Supportinformation från Sony

Använd följande supportresurser i den ordning de visas.

Läs **Dokumentation (sidan 8)** om du vill ha information om den tryckta och elektroniska dokumentationen som medföljer datorn, samt andra informationskällor.

- Använd de hjälpfiler som följer med respektive program för att få anvisningar om hur programmet används.
- Använd sökfunktionen i **Hjälp- och supportcenter** genom att trycka på Windows-knappen  och på **F1**.
- Webbplatsen VAIO-Link:** Om du skulle få problem med datorn kan du besöka webbplatsen VAIO-Link för felsökning. Gå till <http://www.vaio-link.com>.
- e-Support:** På denna interaktiva del av webbplatsen <http://www.vaio-link.com> kan du kontakta vår duktiga supportpersonal via Internet. Du kan hantera dina tekniska frågor på ett enkelt sätt med hjälp av ditt personliga konto.
- VAIO-Link hjälplinje:** Försök att lösa ditt problem med hjälp av den elektroniska och tryckta dokumentationen, innan du kontaktar VAIO-Link per telefon.
- Besök Sonys andra webbplatser:
  - [www.club-vaio.com](http://www.club-vaio.com) om du vill veta mer om VAIO och vara med i den växande gruppen med VAIO-användare.
  - [www.sonystyle-europe.com](http://www.sonystyle-europe.com) för att göra Internetinköp.
  - [www.sony.net](http://www.sony.net) för andra produkter från Sony.



Innan du kan använda Internetfunktionerna som beskrivs här måste du upprätta en anslutning till Internet.

## e-Support

### Vad är e-Support?

Har du letat i bruksanvisningarna och på webbplatsen ([www.vaio-link.com](http://www.vaio-link.com)) men inte hittat svaret på din fråga eller lösningen på ditt problem? Då kan e-Support vara lösningen.

På vår interaktiva webbplats e-Support Web Portal kan du ställa alla de tekniska frågor du har om din dator, och få svar från vår duktiga supportpersonal.

Varje fråga du ställer får ett unikt "case number" för att underlätta kommunikationen mellan dig och supportteamet.

### Vem får använda e-Support?

Alla registrerade VAIO-kunder har obegränsad tillgång till VAIO-Links e-Support Web Portal.

### Hur kommer jag åt portalen e-Support?

När du registrerar din dator får du några timmar senare ett e-postmeddelande med länken till e-Support Web Portal, ditt kundnummer (Customer ID) och grundläggande upplysningar.

Klicka bara på länken i e-postmeddelandet för att aktivera ditt konto.

Du kan nu ställa din första fråga!

Det går att komma åt e-Support Web Portal från vilken dator som helst som är Internetansluten.

En komplett hjälpfil finns tillgänglig på e-Support Web Portal, som hjälper dig att använda vår tjänst e-Support.

### Kan jag ställa frågorna på mitt eget språk?

Eftersom du kontaktar vårt e-Supportteam genom en portal som ansluter dig direkt till vår centrala databas, kan e-Support endast acceptera och hantera frågor som skrivits på engelska, franska eller tyska.

## Kan jag ställa frågor när som helst?

Ja, det går bra att ställa frågor dygnet runt, men tänk på att vårt e-Supportteam bara kan behandla dina frågor måndag till fredag, 08.00–18.00.

## Kostar det något att använda e-Support?

Nej, detta är en helt kostnadsfri tjänst som vi erbjuder samtliga registrerade VAIO-kunder!

Hur kan jag veta att e-Supportteamet har behandlat min fråga?

Så fort frågan har börjat hanteras av e-Supportteamet får du ett e-postmeddelande om detta.

## Varumärken

Sony, Battery Checker, Click to DVD, DVgate Plus, HotKey Utility, Keyboard Utility, Memory Stick Formatter, Prepare your VAIO, SonicStage, SonicStage Mastering Studio, VAIO Control Center, VAIO Edit Components, VAIO Launcher, VAIO Media, VAIO Power Management, VAIO Power Management Viewer, Image Converter, My Club VAIO, VAIO Update, Memory Stick, Memory Stick-logotypen, VAIO och VAIO-logotypen är varumärken som tillhör Sony Corporation.

Intel, Pentium och Intel SpeedStep är varumärken eller registrerade varumärken som tillhör Intel Corporation.

Microsoft, Internet Explorer, Windows Movie Maker, Windows Media Player, Windows XP Professional, Windows XP Home Edition, Windows Media Center Edition, MS Works 8.0, Microsoft Office 2003 SBE (Try & Buy) och Windows-logotypen är varumärken eller registrerade varumärken som tillhör Microsoft Corporation i USA och andra länder.

i.LINK är ett varumärke som tillhör Sony, och används endast för att ange att en produkt innehåller en IEEE1394-anslutning.

Adobe, Adobe Acrobat Elements, Adobe Acrobat Professional, Adobe Reader, Adobe Premiere Elements och Adobe Photoshop Elements är varumärken som tillhör Adobe Systems Incorporated.

Norton Internet Security 2005 AntiSpyware Edition och Norton Password Manager 2004 och Norton Ghost 10 (try&buy) är varumärken eller registrerade varumärken som tillhör Symantec Corporation.

Roxio DigitalMedia SE är ett varumärke som tillhör Sonic Solutions.

WinDVD for VAIO är ett varumärke som tillhör InterVideo, Inc.

Sun Java VM är ett varumärke som tillhör Sun Microsystems, Inc.

Google Toolbar och Google Desktop Search är varumärken som tillhör Google.

Yahoo! Messenger är ett varumärke som tillhör Yahoo!.

SafeGuard PrivateDisk är ett varumärke som tillhör Utimaco Software.

My Club VAIO innehåller programmet Macromedia Flash™ Player från Macromedia, Inc., Copyright © 1995–2003 Macromedia, Inc. Med ensamrätt. Macromedia och Flash är varumärken som tillhör Macromedia, Inc.



Ordet Bluetooth och tillhörande logotyper tillhör Bluetooth SIG, Inc. och används av Sony Corporation under licens. Övriga varumärken och varunamn tillhör respektive ägare.

Alla andra namn på system, produkter och tjänster är varumärken som tillhör respektive ägare. I denna handbok har märkena <sup>TM</sup> och © utelämnats.

Specifikationerna kan komma att ändras utan föregående meddelande. Alla andra varumärken är varumärken som tillhör respektive ägare.

I den elektroniska handboken **Teknisk information** anges vilken programvara som finns tillgänglig för din modell.

