

Guía del usuario

Serie PCG-TR

Serie PCG-Z1

Serie PCG-V505

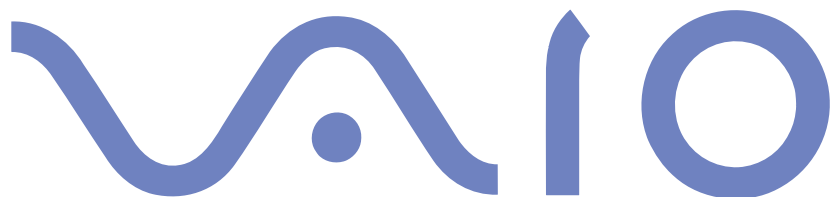

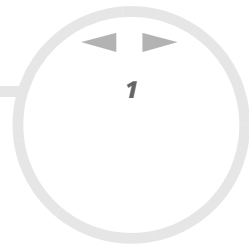

Lea *ésto primero*

Aviso

© 2003 Sony Corporation. Todos los derechos reservados.

Este manual y el software aquí descrito no pueden, parcialmente o en su totalidad, ser reproducidos, traducidos o convertidos a un formato legible por máquina, sin el consentimiento previo por escrito.

Sony Corporation no ofrece garantía alguna con respecto a este manual, el software, o cualquier otra información aquí contenida, y por la presente rechaza expresamente cualquier garantía implícita o comerciabilidad o capacidad para un propósito particular con respecto a este manual, el software o cualquier otra información. En ninguna circunstancia Sony Corporation incurrirá en responsabilidad alguna por daños incidentales, trascendentales o especiales, tanto si se basan en fraudes, contratos, u otros, que surjan o estén en conexión con este manual, el software, u otra información aquí contenida o por el uso que se le dé.

Macrovision: Este producto incorpora tecnología de protección de copyright protegida a su vez por patentes estadounidenses y otros derechos de propiedad intelectual. El uso de esta tecnología de protección de copyright debe ser autorizado por Macrovision y su finalidad es el uso doméstico y otros usos de visionado únicamente, a menos que Macrovision autorice lo contrario. Queda prohibida su descompilación o desmontaje.

En el manual no se han especificado las marcas TM o [®].

Sony Corporation se reserva el derecho de realizar cambios sin previo aviso en este manual o en la información aquí contenida. El software aquí descrito se rige por los términos de un acuerdo de licencia de usuario aparte.

Tenga en cuenta que puede que las ilustraciones de esta guía no se apliquen necesariamente a su modelo. Consulte la hoja de Especificaciones para obtener la configuración específica de su sistema VAIO.

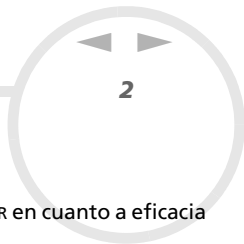

ENERGY STAR

En su calidad de socio de ENERGY STAR, Sony ha determinado que este producto cumple las directrices de ENERGY STAR en cuanto a eficacia energética.

El programa de equipo de oficina ENERGY STAR Office es un programa internacional que fomenta el ahorro de la energía a través del empleo de ordenadores y su equipo de oficina. Este programa respalda el desarrollo y difusión de productos cuyas funciones reduzcan eficazmente el consumo de energía. Se trata de un sistema abierto en el que los propietarios de empresas pueden participar voluntariamente. Los productos a los que va destinado son equipos de oficinas, como ordenadores, pantallas, impresoras, facsímiles y copiadoras. Sus normas y logotipos son uniformes entre las naciones participantes.

ENERGY STAR es una marca registrada en EE.UU.



Registro del propietario

El número de serie y el número de modelo se encuentran en la parte inferior de su ordenador Sony. Tome nota del número de serie y del número de modelo y refiérase a ellos si establece contacto con VAIO-Link. Consulte el documento **Especificaciones** para obtener más información.

Información de seguridad

Generales

- Abrir la unidad, por cualquiera que sea la causa, podría causar daños que no están cubiertos por la garantía.
- Para evitar las descargas eléctricas, no abra el compartimento. Las reparaciones deben ser efectuadas únicamente por personal cualificado.
- Para evitar los incendios o las descargas eléctricas, no exponga su ordenador VAIO a la lluvia o la humedad.
- Si advierte una fuga de gas, no utilice el módem ni el teléfono cerca de dicha fuga.
- Evite utilizar el módem durante las tormentas con aparato eléctrico.
- Para cargar la batería de reserva, póngase en contacto con su centro de servicio Sony (Sony Service Centre) más cercano.
- Antes de conectar los periféricos, apague el ordenador y todos los periféricos.
- Conecte el cable de alimentación sólo después de haber conectado todos los demás cables.
- Encienda el ordenador sólo después de haber apagado todos los periféricos.
- No mueva el ordenador mientras está en modo **Suspend**.
- Las propiedades magnéticas de algunos objetos pueden tener consecuencias graves para su disco duro. Pueden borrar todos los datos del disco duro y causar averías en el ordenador. No coloque el ordenador cerca, o encima, de objetos que emitan campos magnéticos, principalmente:
 - Aparatos de TV,
 - Altavoces,
 - Imanes y pulseras magnéticas.

Audiolvídeo

- ❑ Si este equipo se coloca en las proximidades de equipo que emita radiaciones electromagnéticas podrían producirse distorsiones en el sonido y la imagen.

Conectividad

- ❑ Nunca instale los cables del módem o del teléfono durante una tormenta con aparato eléctrico.
- ❑ Nunca instale las clavijas para el teléfono en lugares húmedos a menos que la clavija esté específicamente diseñada para dichos lugares.
- ❑ Proceda con cuidado a la hora de instalar o modificar las líneas telefónicas.
- ❑ Utilice su ordenador únicamente con el adaptador CA suministrado. Para desconectar el ordenador de la tensión eléctrica, desenchufe el adaptador CA.
- ❑ Asegúrese de que puede acceder fácilmente a la toma eléctrica.
- ❑ No toque nunca los cables telefónicos o los terminales sin aislamiento a menos que la línea telefónica haya sido desconectada en la interfaz de la red.

Unidad de disco óptico

- ❑ El uso inadecuado de los instrumentos ópticos suministrados con su ordenador puede causar daños en los ojos. Dado que el rayo láser utilizado en este producto es nocivo para los ojos, no intente desarmarlo. Las reparaciones deben ser efectuadas únicamente por personal cualificado.
- ❑ Cuando se abre la unidad de disco óptico, se emiten radiaciones visibles e invisibles: evite la exposición directa al rayo láser.

Información regulatoria

Por la presente, Sony declara que este producto cumple los requisitos esenciales y otras provisiones pertinentes de la Directiva Europea 1999/5/CE (Directiva sobre equipo de radio y terminales de telecomunicaciones).



Declaración de conformidad

La Unión Europea tiene como objetivo el movimiento libre de mercancías para el mercado internacional y el evitar poner obstáculos técnicos al comercio. Estos esfuerzos han tenido como resultado varias directivas de UE en las que se pide a los fabricantes que manufacturen sus productos cumpliendo unas normas esenciales. Los fabricantes deberán adjuntar la marca "CE" en los productos que venden y redactar una "Declaración de Conformidad" (DoC).

Ante todo, las Declaraciones de Conformidad están dirigidas a las autoridades de vigilancia del mercado y constituyen una prueba de que el producto satisface todas las normas requeridas. Por añadidura, Sony facilita estas DoC UE en el sitio web <http://www.compliance.sony.de> como un servicio a nuestros clientes.

Podrá buscar todas las Declaraciones de Conformidad disponibles para un producto determinado escribiendo el nombre del modelo en la casilla de búsqueda más arriba. Se visualizará una lista con los documentos encontrados y podrá descargarlos. Tenga en cuenta que la disponibilidad de las declaraciones dependerá del ámbito de las Directivas de la UE y de las especificaciones del producto en particular.

Este producto cumple las normas EN 55022 Clase B y EN 55024 para su utilización en las zonas siguientes: residenciales, comerciales y con industria ligera.

Este producto ha sido probado y se ha encontrado que cumple los límites establecidos por la Directiva EMC para el empleo de cables de conexión de una longitud inferior a 3 metros.

Antes de activar el módem integrado, lea el folleto **Regulaciones del módem**.

La unidad de disco óptico está clasificada como PRODUCTO LÁSER DE CLASE 1 conforme a la norma EN 60825-1 de Seguridad de Productos Láser. Las reparaciones y el mantenimiento deben efectuarlos únicamente técnicos autorizados Sony. Las reparaciones y el uso inadecuado pueden crear riesgos para la salud.



CLASS 1
LASER PRODUCT
TO EN 60825-1

En algunos países o regiones puede haber restricciones sobre el uso de la funcionalidad **interna Bluetooth**. Para obtener información detallada específica de un país, consulte el folleto **Bluetooth Safety Regulations acerca de las normas de seguridad sobre Bluetooth**.

En algunos países o regiones puede haber restricciones sobre el uso de las funciones de **LAN inalámbrica**. Para obtener información detallada específica de un país, consulte el folleto **Wireless LAN Regulations** acerca de las normas sobre LAN inalámbricas. La funcionalidad Wireless LAN PC incorporada en esta unidad ha superado la certificación Wi-Fi y cumple con las especificaciones de interoperabilidad establecidas por WECA (Wireless Ethernet Compatibility Alliance).



¿Cómo deshacerse de las baterías de litio?

- ❑ No manipule las baterías de litio dañadas o que presenten fugas. Deshágase de ellas inmediatamente y de forma adecuada al final de su vida útil.
- ❑ Si coloca mal la batería existe el riesgo de explosión. Sustitúyala únicamente por una batería del mismo tipo o de un tipo equivalente recomendado por el fabricante. Deshágase de las baterías usadas de acuerdo con las instrucciones del fabricante.
- ❑ La manipulación incorrectamente del paquete de baterías utilizado en este dispositivo puede crear el riesgo de incendios o quemaduras químicas. No lo desarme, lo caliente a más de 60°C ni lo incinere.
- ❑ Deshágase de las baterías usadas inmediatamente y de forma adecuada.
- ❑ Mantener fuera del alcance de los niños.
- ❑ En ciertas zonas, está prohibido tirar las baterías de litio a la basura doméstica o de la empresa.
- ❑ Utilice el sistema de recogida público.

¿Cómo deshacerse de la batería de memoria interna de reserva?

- ❑ Su ordenador está equipado con una batería de memoria interna de reserva que no debería cambiarse durante la vida útil del producto. Para cambiar esta batería, póngase en contacto con VAIO-Link.
- ❑ Si coloca mal la batería existe el riesgo de explosión.
- ❑ Deshágase de ella de forma adecuada al final de su vida útil.
- ❑ En ciertas zonas, está prohibido tirar las baterías de litio y otras baterías no peligrosas a la basura doméstica o de la empresa.
- ❑ Utilice el sistema de recogida público.

Bienvenido

Enhorabuena por comprar un ordenador Sony VAIO. Sony ha combinado las últimas tecnologías en sonido, vídeo, informática y comunicaciones para ofrecerle un ordenador personal de vanguardia.

Estas son algunas de las prestaciones que le ofrece su ordenador VAIO:

- ❑ **Rendimiento excepcional.**
- ❑ **Portátil** - La batería recargable proporciona horas de uso sin necesidad de corriente alterna.
- ❑ **Calidad de audio y vídeo Sony** - Una pantalla LCD de alta resolución le permite disfrutar de los juegos, el software de entretenimiento y las aplicaciones multimedia más avanzados que hay actualmente.
- ❑ **Funciones multimedia** – Disfrute de los CD/DVD de audio y vídeo.
- ❑ **Interconectividad** – El ordenador dispone de funciones Ethernet, USB 2.0 (Alta velocidad/Full-speed (USB 1.1)/Baja velocidad) e i.LINK. Ésta última es una interfaz digital bidireccional para el intercambio de datos. Con Memory Stick puede intercambiar y compartir datos digitales fácilmente con productos compatibles.
- ❑ **Tecnología inalámbrica** – Gracias a Bluetooth* y a la tecnología LAN inalámbrica (IEEE 802.11b/g), puede comunicarse libremente, sin cables.
- ❑ **Windows** - Su sistema dispone del sistema operativo Microsoft Windows XP Professional o Home Edition* con Service Pack 1a.
- ❑ **Funciones de fotografía, vídeo y cámara Web*** – Utilice la cámara integrada **MOTION EYE** para capturar fotografías y vídeos.
- ❑ **Comunicaciones** - Acceda a conocidos servicios en línea, envíe y reciba mensajes de correo electrónico, navegue por Internet.
- ❑ **Excelente servicio de atención al cliente** - Si tiene algún problema con su ordenador, compruebe si existen soluciones en el sitio Web de VAIO-Link:
<http://www.vaio-link.com>

Antes de ponerse en contacto con VAIO-Link, trate de solucionar el problema con la ayuda de esta guía,

con la guía impresa **Guía para Solución de problemas y utilización del disco de recuperación y documentación VAIO**, o bien consultando los manuales y los archivos de ayuda de los dispositivos periféricos y del software.

* Dependiendo del modelo. Lea el documento impreso de **Especificaciones** para obtener más información.

Documentación

La guía de documentación contiene información impresa y guías del usuario que puede leer en el ordenador.

Documentación en línea

Puede abrir la Guía del usuario y la Guía del software en el ordenador haciendo doble clic en el icono de **Mi Documentación** del escritorio.

Documentación impresa

- ❑ Un folleto **Getting Started** (Puesta en marcha) donde encontrará una breve descripción del contenido del embalaje, y cómo configurar su ordenador;
- ❑ Una hoja de **Especificaciones**, en la que se muestra una tabla de especificaciones, una lista del software incluido y una descripción de todos los conectores.
- ❑ Una **Guía para Solución de problemas y utilización del disco de recuperación y de documentación**, en el que encontrará soluciones para los problemas más comunes, una explicación de los objetivos y de la utilización del **Disco VAIO de recuperación y documentación** que se entrega con su ordenador, e información de VAIO-Link.
- ❑ Las condiciones de su **Garantía Sony**;
- ❑ Un folleto de **Regulaciones de Seguridad**;
- ❑ Un folleto de **Regulaciones del módem**;
- ❑ Folleto **Wireless LAN Regulations acerca de las normas sobre LAN inalámbricas**;
- ❑ Folleto **Bluetooth Regulations** relativo a la función Bluetooth*.

* Dependiendo del modelo. Lea el documento impreso de **Especificaciones** para obtener más información.

Otros recursos

- 1 Consulte los archivos de **Ayuda en línea** del software que esté utilizando para obtener información detallada sobre las prestaciones y la localización de averías.
- 2 Vaya a <http://www.club-vaio.com> si desea consultar los manuales de instrucciones en línea de su software VAIO favorito.

Consideraciones ergonómicas

Lo más probable es que utilice su ordenador como unidad portátil en una amplia variedad de entornos. Siempre que sea posible, debería tener en cuenta las siguientes consideraciones ergonómicas, tanto para los entornos estacionarios como los portátiles.

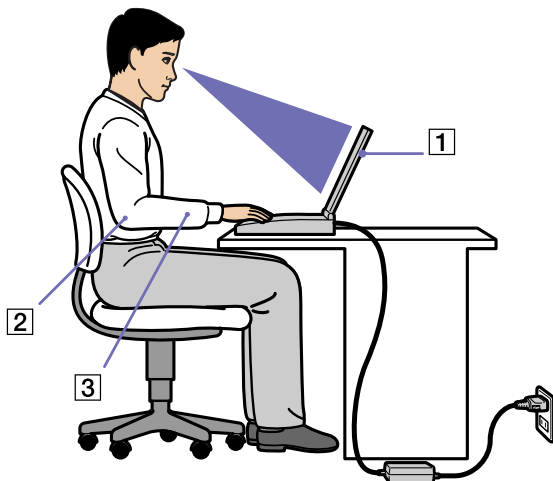

- ❑ **Ubicación de su ordenador** – Coloque el ordenador delante de usted (1). Mientras utiliza el teclado, el touchpad o el ratón externo, mantenga los antebrazos en posición horizontal (2), con las muñecas en posición cómoda (3). Deje que la parte superior de los brazos caiga de forma natural a los lados. Tómese algún descanso durante las sesiones de trabajo con el ordenador. El empleo excesivo del ordenador puede tensar los músculos o los tendones.

- ❑ **Mobiliario y postura** – Siéntese en una silla que tenga un respaldo adecuado. Ajuste la altura de la silla de forma que los pies reposen en el suelo. Un reposapiés puede resultarle cómodo. Siéntese en una postura relajada, erguida y evite agacharse hacia adelante o echarse demasiado hacia atrás.
- ❑ **Angulo de visión de la pantalla del ordenador** – Utilice la función de inclinación de la pantalla para encontrar la mejor posición. Puede reducir la tensión en los ojos y la fatiga muscular ajustando la inclinación de la pantalla hasta la posición adecuada. También puede ajustar el brillo de la pantalla.
- ❑ **Iluminación** – Elija una ubicación donde las ventanas y la luz no causen resplandor ni se reflejen en la pantalla. Utilice iluminación indirecta para evitar puntos brillantes en la pantalla. También puede adquirir accesorios de pantalla que reducen el resplandor. Una iluminación adecuada aumenta el confort y la eficacia en el trabajo.
- ❑ **Colocación de una pantalla externa** – Cuando utilice una pantalla externa, colóquela a una distancia cómoda para la vista. Cuando se sienta delante del monitor, asegúrese de que la pantalla esté al nivel de los ojos o ligeramente por debajo.

Uso del ordenador VAIO

Tras leer y entender la información de la guía **Getting Started** y de la hoja de **Especificaciones**, podrá comenzar a utilizar el ordenador con total seguridad y confianza.

Para descubrir cómo obtener el máximo rendimiento de su ordenador VAIO, consulte las secciones enumeradas a continuación.

- ❑ ¿Cómo conectar una fuente de alimentación? ([página 15](#))
- ❑ ¿Cómo configurar su ordenador con Sony Notebook Setup? ([página 21](#))
- ❑ Apagado seguro del ordenador ([página 23](#))
- ❑ ¿Cómo utilizar el teclado? ([página 24](#))
- ❑ ¿Cómo utilizar el touchpad? ([página 28](#))
- ❑ ¿Cómo utilizar los botones de volumen y del botón Ampliar? ([página 29](#))
- ❑ ¿Cómo utilizar la unidad de disco? ([página 30](#))
- ❑ ¿Cómo utilizar las PC Cards? ([página 36](#))
- ❑ Uso de Memory Stick ([página 40](#))
- ❑ ¿Cómo utilizar el módem? ([página 44](#))
- ❑ ¿Cómo utilizar la función Bluetooth? ([página 47](#))
- ❑ ¿Cómo utilizar la función LAN inalámbrica (WLAN)? ([página 54](#))
- ❑ ¿Cómo utilizar la cámara MOTION EYE integrada? ([página 64](#))
- ❑ ¿Cómo utilizar los modos de ahorro de energía? ([página 67](#))
- ❑ ¿Cómo administrar la energía con PowerPanel? ([página 70](#))

¿Cómo conectar una fuente de alimentación?

Como fuente de alimentación puede utilizar un adaptador CA o un paquete de baterías recargables.

¿Cómo utilizar el adaptador CA?

Para utilizar el adaptador CA, proceda de la siguiente manera:

- 1 Enchufe el cable del adaptador CA (1) al conector de entrada CC (2) del ordenador.
- 2 Enchufe un extremo del cable de alimentación (3) en el adaptador CA.
- 3 Enchufe el otro extremo del cable de alimentación en una toma eléctrica CA (4).
El LED que hay al final del cable de alimentación se ilumina de color verde cuando se enchufa el adaptador de corriente alterna.

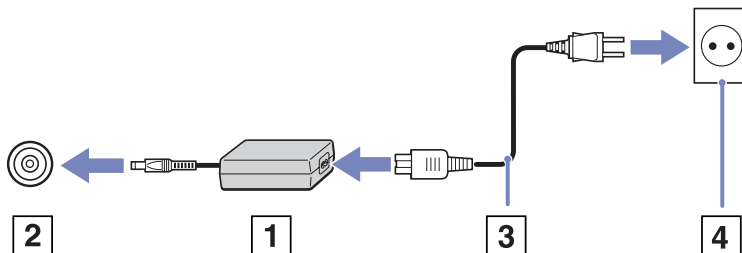

Utilice su ordenador únicamente con el adaptador CA suministrado.

Para desconectar el ordenador de la tensión eléctrica, desenchufe el adaptador CA.

Asegúrese de que puede acceder fácilmente a la toma eléctrica.

¿Cómo utilizar el paquete de batería?

En función del modelo, puede utilizar una o dos baterías como fuente de alimentación. Como opción independiente, existen paquetes de baterías adicionales. En el momento de la adquisición, el paquete de batería(s) suministrado con su ordenador no está completamente cargado.

Inserción de la batería (serie PCG-V505, PCG-Z1)

Instrucciones para insertar la batería:

- 1 Mueva la palanca de bloqueo (1) situada en la parte inferior del ordenador a la posición **Desbloqueo**.

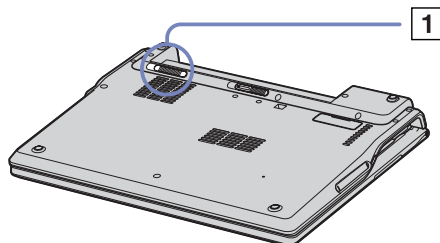

- 2 Alinee las ranuras (2) y las pestañas de la batería (3) con las pestañas y orificios en la parte trasera del ordenador e introduzca la batería en el ordenador hasta que haga clic.

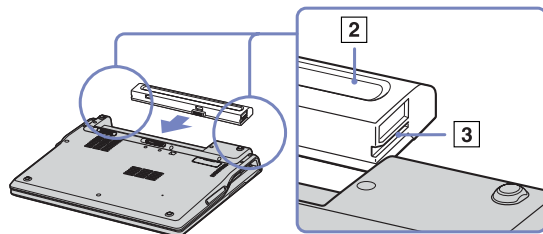

3 Mueva la palanca de bloqueo a la posición **Bloqueo** para fijar correctamente la batería en el ordenador.

 Cuando el ordenador se enchufa directamente a la corriente alterna y la batería está en su compartimiento, éste utiliza energía de la toma de CA. Asegúrese de que la tapa está cerrada antes de insertar la batería.

Inserción de la batería (serie PCG-TR)

Instrucciones para insertar la batería:

1 Introduzca las pestañas (1) de la batería en los orificios (2) y haga presión hacia abajo hasta que oiga un clic que indica que la batería ha quedado encajada en el compartimiento.

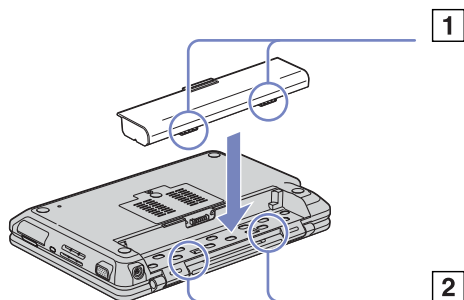

2 Mueva la palanca de bloqueo a la posición **Bloqueo** para fijar correctamente la batería en el ordenador.

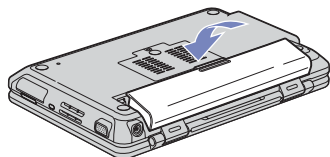

 Cuando el ordenador se enchufa directamente a la corriente alterna y la batería está en su compartimiento, éste utiliza energía de la toma de CA. Asegúrese de que la tapa está cerrada antes de insertar la batería.

¿Cómo cargar el paquete de batería?

Para cargar el paquete de baterías, proceda de la siguiente manera:

1 Conecte el adaptador CA al ordenador.

2 Introduzca el paquete de batería.

El ordenador cargará automáticamente la batería (mientras se carga la batería, el indicador de la batería destella con un patrón de parpadeo doble).

En función del modelo, el ordenador puede incluir uno o dos pilotos indicadores del nivel de las baterías.

Estado del indicador de la batería Significado

Encendido	El ordenador está utilizando la energía de la batería.
Parpadeo único	La batería se está agotando.
Parpadeo doble	La batería se está cargando.
Apagado	El ordenador está utilizando la energía CA.



Cuando la batería se descarga, tanto el indicador de la batería como el de encendido parpadean.

Mantenga el paquete de baterías dentro del ordenador mientras está conectado a la fuente de alimentación CA. El paquete de baterías seguirá cargándose mientras utiliza el ordenador.

Si el nivel de la batería desciende por debajo del 10%, debería conectar el adaptador CA para recargarla o apagar el ordenador e introducir una batería completamente cargadas.

Puede prolongar la duración de su batería cambiando los modos de administración de energía en la utilidad PowerPanel.

El paquete de baterías suministrado con el ordenador es del tipo litio y puede recargarse en cualquier momento. Si carga un paquete de baterías parcialmente descargado no afecta a la vida útil del mismo.

El indicador estará encendido mientras utiliza la batería como fuente de alimentación. Cuando la vida útil de la batería esté casi agotada, los indicadores de la batería y de encendido comenzarán a destellar.

Para algunas aplicaciones de software y ciertos dispositivos periféricos, su ordenador podría no acceder al modo de **Hibernar** cuando la batería esté descargada. Para evitar la pérdida de datos cuando se utiliza la batería como fuente de alimentación, debería guardar frecuentemente sus datos y activar manualmente un modo de administración de energía, tal como **Suspender** o **Hibernar**.

Cuando el ordenador está conectado directamente a la fuente de alimentación CA y hay una batería en el compartimento, se utilizará la energía procedente de la toma eléctrica CA.

Extracción del paquete de batería

Instrucciones para retirar la batería:

- 1 Apague el ordenador y cierre la tapa.
- 2 Mueva la palanca de bloqueo (1) a la posición **Desbloqueo**.
- 3 Deslice y mantenga pulsada la palanca de liberación (2) como se indica y extraiga la batería del ordenador.

Serie PCG-Z1 y PCG-V505:

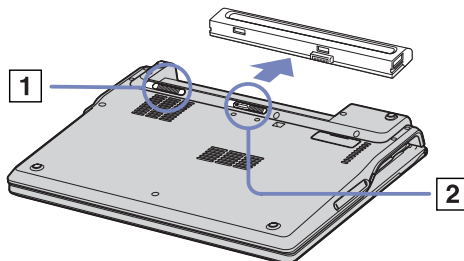

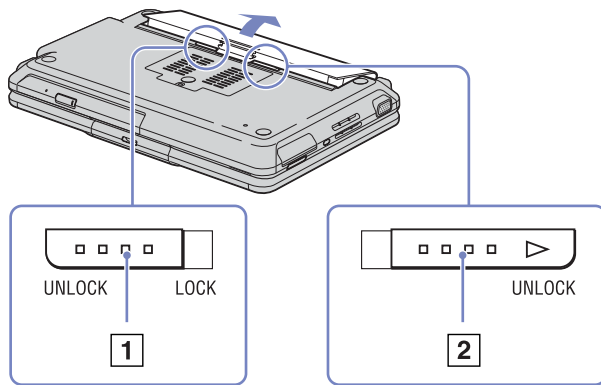
Serie PCG-TR:

Puede retirar la batería sin apagar el ordenador si éste está enchufado a la red eléctrica (adaptador de corriente alterna) .

Cierre la tapa antes de retirar la batería.

Puede perder datos si retira la batería cuando el ordenador está encendido y no está enchufado al adaptador de corriente alterna, o si la retira cuando el ordenador se encuentra en el modo de **espera**.

¿Cómo configurar su ordenador con Sony Notebook Setup?

La herramienta **Sony Notebook Setup** le permite consultar información del sistema, especificar preferencias para el comportamiento del sistema y proteger su ordenador VAIO creando una contraseña.

Para utilizar Sony Notebook Setup, proceda de la manera siguiente:

- 1 Haga clic en el botón **Inicio** de la barra de tareas de **Windows**.
- 2 En **Todos los programas**, seleccione **Sony Notebook Setup** y haga clic en **Sony Notebook Setup**. Aparecerá la ventana **Sony Notebook Setup**.

<i>Pestaña</i>	<i>Descripción</i>
About This Computer	Muestra información del sistema, incluyendo la capacidad de memoria, el número de serie y la versión BIOS.
Initial Setting	Selecciona la unidad y la secuencia que desea utilizar para cargar el sistema operativo. Puede especificar la unidad de disco duro y otras unidades con las que esté equipado su ordenador. Puede cambiar el volumen de los sonidos que se escuchan mientras se carga el sistema operativo.
Power On Password	Establece una contraseña para proteger su ordenador. Si utiliza esta opción, recuerde en todo momento la contraseña. Si olvida su contraseña, no podrá cambiar este ajuste y no podrá encender su ordenador.
Device	Desactiva puertos o dispositivos para liberar recursos en el sistema. Para cambiar la configuración de los puertos, seleccione un puerto y haga clic en Settings en la pestaña Device .
Aumentar bajos	Activa y desactiva la función Aumentar bajos (sólo con auriculares). También puede comprobar el efecto de la función Aumentar bajos si selecciona un archivo de sonido de muestra y lo reproduce.
Botones P1 P2	Establece las funciones desde una lista desplegable para los botones P1/P2 situados junto al teclado. Seleccione External Display (Monitor externo) y haga clic en Advanced (Opciones avanzadas) para configurar las opciones de visualización*. * Dependiendo del modelo. Lea el documento impreso de Especificaciones para obtener más información.

- 3 Seleccione la pestaña del elemento que desea cambiar.

- 4 Una vez finalizado, haga clic en **OK**.
El elemento ha sido cambiado.

 Si desea más información sobre cada una de las opciones, haga clic en Help en la pantalla **Sony Notebook Setup** para ver los archivos de ayuda. Si abre **Sony Notebook Setup** siendo un usuario con derechos limitados, sólo podrá ver la pestaña **About This Computer**.

Apagado seguro del ordenador

Es importante apagar el ordenador correctamente para evitar perder los datos sin guardar.

Para apagar el ordenador, siga el procedimiento que se indica a continuación:

- 1 Desactive los dispositivos periféricos conectados al ordenador.
- 2 Haga clic en el botón **Inicio**.
- 3 Seleccione **Apagar equipo**.
A continuación, se mostrará la ventana **Apagar equipo**.
- 4 Haga clic en **Apagar**.
- 5 Responda a los mensajes de advertencia sobre el guardado de documentos o la existencia de otros usuarios, y espere a que el ordenador se apague automáticamente.
El indicador de encendido se apagará.



Consulte la **Guía para Solución de problemas** impresa si surgen problemas durante el apagado del ordenador.













¿Cómo utilizar el teclado?

El teclado es muy parecido al teclado de un ordenador de sobremesa, pero tiene teclas adicionales que le permitirán realizar tareas específicas de un ordenador.

Para obtener más información sobre las teclas estándar, póngase en contacto con el Centro de ayuda y soporte técnico de Windows.

Asimismo, en el sitio Web de VAIO-Link (www.vaio-link.com) podrá encontrar información de glosario que facilita el uso del teclado.

Combinaciones y funciones con la tecla <Fn>



Combinaciones / Características	Funciones
<Fn> + <Esc> (ESC): Suspender	El sistema accede al modo Suspender , un estado de administración de la energía. Para que el sistema regrese al estado activo, pulse cualquier tecla.
<Fn> +  (F3): interruptor del altavoz	Conmuta entre el encendido y apagado del altavoz incorporado.
<Fn> +  (F4): volumen del altavoz	Ajusta el volumen del altavoz incorporado. Para aumentar el volumen, pulse <Fn>+<F4> y después  o  . Para reducir el volumen, pulse <Fn>+<F4> y después  o  . También puede ajustar el volumen pulsando los botones para subirlo y bajarlo que se encuentran debajo de la tableta táctil del ordenador.
<Fn> +  (F5): control del brillo	Ajuste el brillo de la pantalla LCD. Para aumentar la intensidad luminosa, pulse <Fn>+<F5> y después  o  . Para reducir la intensidad luminosa, pulse <Fn>+<F5> y después  o  .
<Fn> +  (F7)*: cambiar a la pantalla externa	Cambia entre LCD, dispositivo externo (monitor o TV, dependiendo del dispositivo que se encuentre conectado) y LCD y dispositivo externo. Esta función sólo puede ser utilizada por el primer usuario que inicia una sesión. No funcionará si ha cambiado a otra cuenta de usuario.
<Fn> +  (F12): Hibernar	Proporciona el nivel más bajo de consumo de energía. Cuando se ejecuta este comando, el estado del sistema y de los dispositivos periféricos se guarda en el disco duro y se apaga la potencia. Para que el sistema regrese al estado original, encienda el sistema con el interruptor de encendido. Para obtener más detalles sobre la gestión de la energía, consulte la sección ¿Cómo utilizar los modos de ahorro de energía? (página 67) .
<Fn> + B	Activa Aumentar bajos . Eso significa que mejora el volumen de sonido de graves en todos los niveles sin distorsionar otras frecuencias (sólo con auriculares).

- ! * Esta función sólo puede ser utilizada por el primer usuario que inicia una sesión. No funcionará si ha cambiado a otra cuenta de usuario. Si otro usuario desea utilizar un monitor externo o un televisor, utilice las propiedades del monitor para cambiar a un monitor externo o televisor.



 Algunas funciones no están disponibles hasta que se ejecuta Windows.

Solución de problemas de sonido





Mis altavoces no producen sonidos

- Los altavoces integrados podrían estar apagados. Pulse **<Fn>+<F3>** para encender los altavoces.
- El volumen del altavoz podría estar en el mínimo. Para aumentar el volumen, pulse **<Fn>+<F4>**, y después  o .
- También puede utilizar los botones para subir y bajar el volumen.
- Si el ordenador está alimentado por la batería, compruebe que está bien colocada.
- Si está utilizando una aplicación que tiene su propio control de volumen, compruebe que está encendido.
- Compruebe los controles de volumen en Windows.

Indicadores

Indicador	Funciones
Potencia 	Encendido: luz verde. Modo Suspender: parpadea de color ámbar.
Batería 	Indica el estado de la batería.
LAN inalámbrica	Se vuelve verde cuando la LAN inalámbrica está funcionando.
MagicGate Memory Stick	Se enciende cuando se utiliza el Memory Stick . Se apaga cuando ya no se utiliza el Memory Stick .
Indicador P1 P2	Configura las funciones de cada botón. Para obtener información detallada consulte el capítulo Sony Notebook Setup en la Guía de Software*.
Indicador de Bluetooth	Se vuelve azul cuando está disponible la función Bluetooth*.
Indicador de la cámara MOTION EYE	Se vuelve verde cuando la cámara MOTION EYE está funcionando*.

* Dependiendo del modelo. Lea el documento impreso de **Especificaciones** para obtener más información.

Luz	Encendida	Apagada
Disco duro 	Se están leyendo o escribiendo datos en el disco duro.	El disco duro no está siendo utilizado.
Bloq Núm 	Se enciende cuando se activan las teclas numéricas del teclado numérico.	Se apaga cuando se activan las teclas alfanuméricas del teclado.
Bloq Mayús 	Se enciende cuando las letras aparecen en mayúsculas mientras se escribe. Al pulsar la tecla <Mayús> con la función Bloq Mayús activada, aparecerán en minúscula las letras introducidas.	Se apaga cuando las letras aparecen en minúscula mientras se escribe (excepto cuando se pulsa <Mayús>).
Bloq Desplz 	Se enciende cuando la pantalla se desplaza de un modo diferente (no todas las aplicaciones admiten esta función).	Se apaga cuando la información se desplaza por la pantalla de forma normal.

¿Cómo utilizar el touchpad?

El teclado contiene un dispositivo con puntero-cursor, el touchpad (1). Con el touchpad integrado puede apuntar hacia los objetos de la pantalla, seleccionarlos, arrastrarlos y desplazarlos.

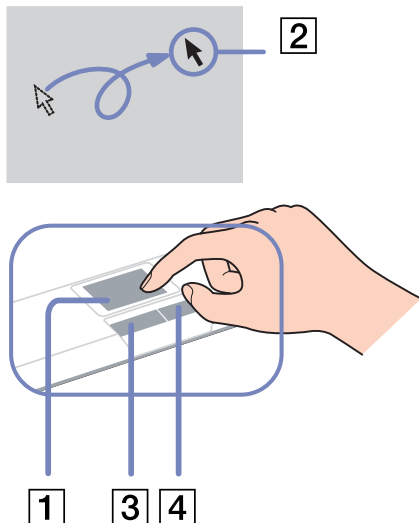

<i>Acción</i>	<i>Descripción</i>
Apuntar	Deslice un dedo por el touchpad para colocar el puntero (2) sobre un elemento u objeto.
Hacer clic	Pulse una vez el botón izquierdo (3).
Doble clic	Pulse dos veces el botón izquierdo.
Clic con el botón derecho	Pulse una vez el botón derecho (4). En muchas aplicaciones, con esta acción se visualiza un menú de método abreviado.
Arrastrar	Deslice un dedo mientras pulsa el botón izquierdo.
Desplazar	Mueva el dedo por el borde derecho del touchpad para desplazarse verticalmente. Mueva el dedo por la parte inferior para desplazarse horizontalmente (la función de desplazamiento está disponible sólo con aplicaciones que admitan la función de desplazamiento del touchpad).

¿Cómo utilizar los botones de volumen y del botón Ampliar?

El ordenador dispone de botones especiales que le ayudan a utilizarlo*. Se encuentran en el lado derecho de la pantalla LCD.

- ❑ Botones de volumen
Puede aumentar y reducir el volumen. Corresponde a las combinaciones de teclas <Fn>+<F4>. Consulte **Combinaciones y funciones con la tecla <Fn> (página 25)**.
- ❑ Botón Ampliar (Zoom)
Puede cambiar la resolución de la imagen en todas las aplicaciones, excepto en las que utilizan la cámara MOTION EYE o el reproductor de DVD.

* Dependiendo del modelo. Lea el documento impreso de **Especificaciones** para obtener más información.



Quando se conecta un monitor externo al ordenador, el botón Ampliar aparece desactivado.

La resolución predeterminada del monitor LCD del ordenador es de 1.280 x 768 píxeles, la mayor (32 bits) y, tras el aumento, se aplica una resolución de 1.024 x 600 píxeles.

La vista ampliada se implementa mediante la aplicación de la resolución de 1.024 x 600 píxeles al monitor LCD con la resolución de 1.280 x 768 píxeles, es decir, no tan clara como la vista original.

Al pulsar el botón (Aumentar) la resolución cambia, y eso puede producir fallos en el software ejecutado que no sea compatible con los cambios en la resolución. Asegúrese de que cierra esos programas antes de pulsar el botón (Aumentar).

Puede ser que el botón (Aumentar) no funcione con imágenes gráficas cuando aumenta la visualización de la pantalla al cambiar la resolución.

La ubicación y el tamaño de las ventanas del software pueden cambiar cuando la visualización de la pantalla se amplía o cuando se vuelve a la pantalla original debido a que al pulsar el botón (Aumentar) se cambia la resolución.

Quando se aumenta la visualización de la pantalla LCD, cambiar la vista al monitor externo desactiva la función y restaura la visualización original.

¿Cómo utilizar la unidad de disco?

El ordenador está equipado con una unidad de disco. Consulte la hoja de **Especificaciones** para obtener información detallada sobre el modelo.

Para introducir un disco, proceda de la siguiente manera:

- 1 Encienda el ordenador.
- 2 Pulse el botón de expulsión (1) para abrir la unidad de disco. La bandeja se desliza hacia afuera.

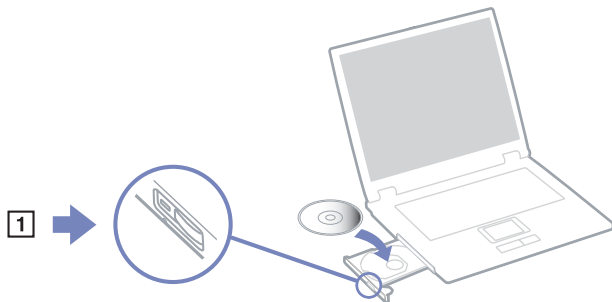

- 3 Coloque un disco en el centro de la bandeja, con la etiqueta dirigida hacia arriba, hasta que encaje con un clic.
- 4 Cierre la bandeja empujándola con suavidad.

 Consulte la **Guía para Solución de problemas** si surgen complicaciones durante el uso de los discos.

Lectura y escritura de CD y DVD

Para conseguir un rendimiento óptimo cuando grabe datos en un disco óptico, siga estas recomendaciones:

- ❑ Para que los datos en un disco puedan leerse en una unidad óptica, necesita cerrar la sesión cuando lo expulsa. Para ello, siga las instrucciones incluidas en su software.
- ❑ Utilice únicamente discos circulares. No utilice discos de otras formas (estrella, corazón, tarjeta, etc.), ya que podrían dañar la unidad óptica.
- ❑ No golpee ni sacuda el ordenador mientras está escribiendo los datos en un disco.
- ❑ Para conseguir la mejor velocidad de grabación, desactive el protector de pantalla antes de grabar los datos en un disco.
- ❑ Las utilidades residentes en la memoria del disco pueden causar el funcionamiento inestable o la pérdida de datos. Desactive estas utilidades antes de grabar los datos en el disco.
- ❑ Cuando utilice una aplicación de software para quemar un disco, asegúrese de salir y cerrar todas las demás aplicaciones.
- ❑ Nunca toque la superficie del disco. Las huellas dactilares y el polvo en la superficie del disco pueden causar errores de grabación.
- ❑ No ponga el ordenador VAIO en modo de ahorro de energía mientras utiliza el software preinstalado y el de grabación de CD.
- ❑ Nunca pegue etiquetas en los discos, ya que esto afectaría de forma irreparable a su uso.

Reproducción de DVD

Para conseguir el óptimo rendimiento cuando reproduce discos DVD-ROM, siga estas recomendaciones.

- ❑ Puede reproducir discos DVD utilizando la unidad óptica y el software **WinDVD para VAIO**. Si desea más detalles, consulte el archivo de ayuda del software **WinDVD para VAIO**.
- ❑ Cierre todas las aplicaciones abiertas antes de reproducir una película DVD-ROM.
- ❑ No utilice utilidades residentes en disco ni utilidades residentes para acelerar el acceso a los discos, ya que podría desestabilizar el sistema.
- ❑ Asegúrese de que el protector de pantalla está desactivado.
- ❑ En la etiqueta del DVD se indican códigos regionales que señalan la región y el tipo de reproductor en el que puede reproducir el disco. A menos que en la etiqueta o el estuche de su DVD aparezca un **2** (Europa pertenece a la región 2) o **All** (que quiere decir que puede reproducir el DVD en cualquier lugar del mundo), no podrá reproducir el disco en este reproductor.
- ❑ No trate de cambiar los parámetros del código regional de la unidad óptica. Cualquier anomalía causada por el cambio de los parámetros del código regional de la unidad óptica no estará cubierta por la garantía.

Solución de problemas de la unidad de disco óptico

No puedo conmutar entre la pantalla LCD y la TV

Si hay un disco DVD introducido en la unidad óptica, sáquelo.

La bandeja de la unidad óptica no se abre

- ❑ Asegúrese de que el equipo está encendido y pulse el botón de expulsión en la unidad de disco.
- ❑ Haga clic en **Inicio** y seleccione **Mi PC**. A continuación haga clic con el botón derecho del ratón en la unidad de disco óptico y seleccione **Expulsar**.
- ❑ Asegúrese de que el ordenador no se encuentra en el modo **En espera** o **Hibernar**.

- ❑ Si no funciona nada de lo anteriormente descrito, intente lo siguiente:
Cuando el ordenador esté apagado, abra la bandeja insertando un objeto afilado y puntiagudo (por ejemplo, un clip) en el orificio situado junto al botón de expulsión.

No puedo reproducir un disco

- ❑ Después de introducir el disco, espere unos segundos a que el sistema lo detecte antes de intentar acceder a él.
- ❑ Compruebe que la etiqueta del disco está dirigida hacia arriba.
- ❑ Si el disco requiere software, asegúrese de que éste se instala de acuerdo con las instrucciones del programa.
- ❑ Verifique el volumen de sus altavoces.
- ❑ Limpie el disco con un limpiador adecuado.
- ❑ Asegúrese de que el ordenador únicamente se ejecuta con una fuente de alimentación CA.
- ❑ Puede haberse producido condensación de humedad. No utilice el ordenador durante al menos 1 hora; una vez transcurrido este tiempo, enciéndalo. Retire la batería mientras espera a que desaparezca la condensación.
- ❑ Asegúrese de que el perfil de energía que está utilizando no sea **Duración final de la batería**. Utilice **AC Power** (Corriente alterna) (cuando utilice corriente alterna) o **Duración máxima de la batería** (cuando funcione con baterías).

No puedo reproducir un DVD

- ❑ Si aparece una advertencia de código regional mientras utiliza el reproductor de DVD, es posible que el DVD que está tratando de reproducir es incompatible con la unidad DVD de su ordenador. El código regional está indicado en la funda del disco.
- ❑ Cambie la resolución en **Panel de control – Pantalla** a una resolución inferior.
- ❑ Si ve la imagen pero no oye el sonido, compruebe lo siguiente:

- ❑ Asegúrese de que el ajuste "enmudecer" del reproductor de discos DVD está apagado desactivado.
 - ❑ Compruebe los ajustes de **Control de volumen**.
 - ❑ Si ha conectado altavoces externos, compruebe el volumen de los altavoces del ordenador e inspeccione las conexiones entre los altavoces y el ordenador.
 - ❑ En el **Administrador de dispositivos**, compruebe que los controladores adecuados están correctamente instalados. Para ver el **Administrador de dispositivos**, haga clic en **Inicio**, y después en **Panel de control**. Haga doble clic en el icono **Sistema**. En la pestaña **Hardware**, haga clic en el botón **Administrador de dispositivos**.
 - ❑ Un disco sucio o dañado podría hacer que el ordenador quedara 'colgado' mientras trata de leer el disco. Si fuera necesario, reinicie el ordenador, saque el disco y compruebe si está sucio o dañado.
 - ❑ Compruebe sus ajustes OP (Orientación Paterna) en el software DVD ya que, cuando están activados, podrían impedir que se reproduzcan ciertos DVD.
-  En su ordenador, el código regional predeterminado del DVD es 2. No modifique este ajuste utilizando la función **Cambiar código regional (Region Code Change)** en Windows, ni utilizando cualquier otra aplicación de software. Las averías del sistema causadas por el cambio del código regional del DVD por parte del usuario no están cubiertas por la garantía y se facturará su reparación.
- Si no ve inmediatamente el icono **Pantalla** después de hacer clic en el **Panel de control**, haga clic en **Cambiar a vista clásica**, en la izquierda.

No puedo reproducir un DVD cuando utilizo dos pantallas

- ❑ Cuando utiliza dos pantallas a la vez (LCD y TV / LCD y CRT), se producen los siguientes errores:
 - ❑ Si intenta iniciar Click to DVD, aparece un mensaje de error de **superposición de hardware**.
 - ❑ No puede reproducir un DVD con Windows Media Player versiones 9.
 - ❑ No puede reproducir un DVD con RealOne Player.
Esto se debe a que el ordenador usa la "superposición de vídeo" cuando se usan dos pantallas. Las anteriores aplicaciones de software no admiten esta función y ese es el motivo del problema.*
- ❑ No tendrá ningún problema en las siguientes situaciones:
 - ❑ Cuando utilice una pantalla CRT o una LCD sola.

- ❑ Cuando reproduzca archivos MPEG grabados en el disco duro con Windows Media Player 9 o Real One Player*.

* Dependiendo del modelo. Lea el documento impreso de **Especificaciones** para obtener más información.

La velocidad de lectura del CD/DVD-RW es muy lenta

En general, la velocidad de lectura del CD/DVD-RW es menor que la de un -ROM o -R. La velocidad de lectura también varía dependiendo del tipo de formato.

La bandeja del disco no sale incluso cuando se pulsa el botón de expulsión

- ❑ Compruebe que el ordenador está encendido.
- ❑ El software de aplicación de escritura en CD podría impedir que se expulsara el disco.
- ❑ Asegúrese de que el ordenador no se encuentra en el modo **En espera** o **Hibernar**
- ❑ Asegúrese de que el perfil de energía que está utilizando no sea **Duración final de la batería**. Utilice **AC Power** (Corriente alterna) (cuando utilice corriente alterna) o **Duración máxima de la batería** (cuando funcione con baterías).

La bandeja del disco sale incluso cuando después de haber sido bloqueada

- ❑ Compruebe que el disco está colocado con la etiqueta hacia arriba.
- ❑ Limpie el disco con un limpiador adecuado.
- ❑ El disco podría estar rayado. Coloque otro disco para comprobar si esta es la razón.
- ❑ Podría haber condensación en la unidad de disco. Saque el disco y deje la unidad abierta durante aproximadamente una hora. Retire la batería mientras espera a que desaparezca la condensación.

¿Cómo utilizar las PC Cards?

El ordenador incluye una o dos ranuras para tarjeta PC Card (según el modelo). Las tarjetas PC Card le permiten conectar dispositivos externos portátiles. Consulte la hoja impresa de **Especificaciones** para ver saber si el ordenador tiene una o dos ranuras para tarjeta PC Card.

¿Cómo introducir una PC Card?

Para introducir una PC Card, proceda de la siguiente manera:

- 1 Introduzca la PC Card en una de las ranuras con la etiqueta de la parte delantera dirigida hacia arriba.



- 2 Introduzca suavemente la ranura para PC Cards en el ordenador.

El sistema detectará automáticamente la PC Card.

Aparece el icono **Quitar hardware con seguridad** en la bandeja del sistema.

- Algunos dispositivos podrían no funcionar correctamente si repite el regreso al modo **Normal** desde el modo **Suspender** o el modo **Hibernar**. Si reinicia el ordenador, éste volverá a su estado original.

Si el ordenador dispone de dos ranuras PC Card, éstas pueden albergar (al mismo tiempo) dos tarjetas PC Card Tipo I, dos Tipo II o una Tipo III. Además, las ranuras son compatibles con los puertos Card Bus.

Si el ordenador dispone de dos ranuras PC Card, use la ranura inferior para tarjetas PC Card Tipo III.

Para poder utilizarlas, algunas PC Cards pueden requerir la desactivación de los dispositivos inactivos. Puede utilizar Sony Notebook Setup para desactivar los dispositivos.

Asegúrese de utilizar el controlador de software más reciente suministrado por su fabricante de PC Cards.

Si en la casilla de diálogo **Administrador de dispositivos** de **Propiedades del sistema** aparece una marca "!", elimine el controlador de software y vuelva a instalarlo.

Antes de introducir o extraer una PC Card no es necesario apagar el ordenador.

No introduzca la PC Card en la ranura por la fuerza. Podría dañar las patillas del conector. Si tiene dificultades para introducir una PC Card, compruebe que la está introduciendo en la dirección adecuada. Para obtener más información, consulte el manual suministrado con su PC Card.

En el caso de algunas PC Cards, si alterna entre el funcionamiento de potencia **Normal** y los modos de administración de la energía **Suspend** o **Hibernar** mientras la PC Card está introducida, el sistema podría no reconocer un dispositivo conectado a su sistema. Reinicie el sistema para corregir el problema.

No mueva de lugar el ordenador mientras toca la cabeza de la PC Card, ya que la presión o las sacudidas podrían dañar las patillas del conector.

Si el ordenador dispone de dos ranuras PC Card, se recomienda que siempre utilice la misma ranura para una determinada PC Card, ya que el hecho de intercambiar las ranuras puede causar problemas con algunas tarjetas.

¿Cómo extraer una PC Card?

Siga los pasos siguientes para extraer la PC Card mientras el ordenador está encendido. Si no la extrae bien, el sistema podría no funcionar correctamente. Si desea retirar una PC Card mientras el ordenador está apagado, omita los pasos del 1 al 7.

Para extraer una PC Card, proceda de la siguiente manera:

- 1 Haga doble clic en el icono **Quitar hardware con seguridad** en la barra de tareas. Aparece la casilla de diálogo **Quitar hardware de forma segura**.
- 2 Seleccione el hardware que desea quitar.
- 3 Haga clic en **Detener**.
- 4 En la casilla de diálogo **Detener un dispositivo de hardware**, confirme que el dispositivo puede sacarse de forma segura del sistema.
- 5 Haga clic en **OK**. Aparece una casilla de diálogo, en la que se explica que puede sacar el dispositivo con toda seguridad..
- 6 Haga clic en **OK**.
- 7 Haga clic en **Cerrar**.
- 8 Apriete el botón de liberación de la PC Card para que el botón salga un poco.
- 9 Pulse por segunda vez el botón de liberación de la PC Card de forma que ésta salga de la ranura.
- 10 Sujete con suavidad la PC Card y sáquela de la ranura.
- 11 Si el botón de liberación de la PC Card todavía está fuera, empújelo para cerrar la tapa del panel delantero.



Si desenchufa la PC Card del ordenador mientras está activada, el sistema podría bloquearse y perder los datos que no había guardado con anterioridad.

Antes de extraer la PC Card, haga clic en el icono PC Card en la barra de tareas y cierre la tarjeta. Antes de extraer la tarjeta, cierre todas las aplicaciones que utilicen la PC Card. De no hacerlo, podría perder datos.

Mientras la tarjeta está introducida, es posible que su ordenador no pueda acceder al modo de gestión de energía de **Hibernar**. Podría acceder al modo **Suspender**. Se recomienda retirar la tarjeta antes de que el ordenador acceda al modo **Hibernar** pulsando las teclas <Fn>+<F12> o utilizando la utilidad PowerPanel, y cuando su ordenador está ajustado para acceder automáticamente al modo **Hibernar** mientras utiliza una batería como fuente de alimentación.

Algunas PC Cards, o sus funciones, podrían no ser compatibles con este ordenador.

Solución de problemas de PC Card

La PC Card no funciona

- Compruebe que la PC Card es compatible con su versión de Windows.
- Utilice la utilidad **Sony Notebook Setup** para desactivar los dispositivos que no esté utilizando en ese momento.

Uso de Memory Stick

El ordenador VAIO está diseñado para ser compatible con Memory Stick. Memory Stick es un dispositivo versátil, portátil y compacto diseñado especialmente para el intercambio y el uso compartido de datos digitales con productos compatibles, tales como cámaras digitales, teléfonos móviles y dispositivos de bolsillo CLIÉ. Se puede utilizar para el almacenamiento de datos externos, ya que es extraíble.

Utilice la tecnología de memoria flash para descargar información que se pueda convertir en datos digitales, tales como imágenes, música, texto, sonidos, películas y fotografías. Los productos de la gama Memory Stick varían en capacidad y compatibilidad.

Consulte la hoja impresa de **Especificaciones** para averiguar los tipos de Memory Stick compatibles con su sistema

VAIO y si existen limitaciones.

- ❑ Podrá adquirir los productos Memory Stick en el sitio Web Sony Style (www.sonystyle-europe.com) o en su distribuidor local de Sony.
- ❑ En el siguiente vínculo podrá encontrar información detallada sobre la compatibilidad entre los dispositivos de bolsillo CLIÉ y los diferentes productos Memory Stick: www.clie-link.com.
- ❑ En el siguiente vínculo podrá encontrar información detallada sobre la compatibilidad entre los ordenadores VAIO y los diferentes productos Memory Stick: www.vaio-link.com.

¿Cómo proteger contra la escritura el Memory Stick?

Los **Memory Sticks** están provistos de un interruptor de prevención del borrado para proteger los datos importantes del borrado o la sobrescritura accidental.

Mueva la lengüeta hacia la derecha o la izquierda* para fijar o quitar la protección contra escritura. Cuando el interruptor de prevención del borrado está desactivado, pueden guardarse datos en el Memory Stick. Cuando el interruptor de prevención del borrado está activado, pueden leerse datos del Memory Stick, pero no guardarse.

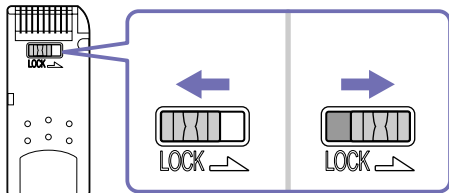

* El Memory Stick de 128 MB tiene un bloqueo vertical.

¿Cómo introducir un Memory Stick?

Hay 2 formas de introducir un Memory Stick en su ordenador:

- ❑ Utilizando la ranura para el Memory Stick;
- ❑ Con una ranura para tarjeta PC Card. Para esto, es necesario disponer de un adaptador opcional para PC Cards.

Sólo puede introducirse un Memory Stick de cada vez.

Para introducir un Memory Stick utilizando la ranura para el Memory Stick , proceda de la siguiente manera:

- 1 En cuanto haya guardado sus datos desde el dispositivo digital, introduzca el Memory Stick con la flecha dirigida hacia arriba y hacia la ranura Memory Stick.
- 2 Deslice cuidadosamente el Memory Stick hacia el interior de la ranura hasta que oiga un clic. El sistema detectará automáticamente el Memory Stick y éste aparecerá en la ventana **Mi PC** como una unidad local, con la letra correspondiente (dependiendo de la configuración de su ordenador).

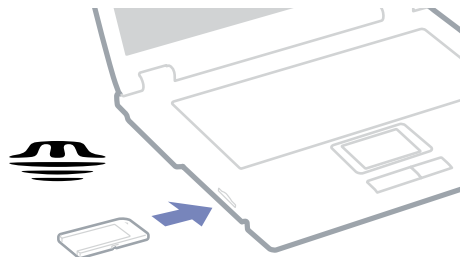

-  Cuando lo introduzca en la ranura, sujete el Memory Stick con la flecha apuntando en la dirección correcta. Para evitar daños en el Memory Stick o en el ordenador, si el Memory Stick no entrara suavemente en la ranura, no emplee la fuerza.

¿Cómo extraer un Memory Stick?

Para extraer un Memory Stick utilizando la ranura para el Memory Stick, proceda de la siguiente manera:

- 1 Compruebe que la luz de acceso está apagada.
- 2 Empuje el Memory Stick hacia el interior del ordenador.
El Memory Stick sale del ordenador.
- 3 Saque el Memory Stick de la ranura.

 Retire siempre el Memory Stick con cuidado, ya que podría saltar inesperadamente.
Se recomienda retirar el Memory Stick antes de apagar el ordenador.

¿Cómo utilizar el módem?

Su ordenador está equipado con un módem interno.

Es necesario conectar una línea telefónica para disfrutar de los servicios fuera de línea y de Internet, para registrar su ordenador y software en línea y para ponerse en contacto con VAIO-Link.

Para conectar una línea telefónica, proceda de la siguiente manera:

- 1 Enchufe un extremo del cable telefónico (1) en la clavija para la línea telefónica del ordenador.
- 2 Enchufe el otro extremo en la clavija de la pared (2).

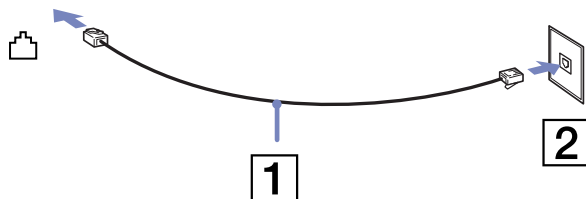

Solución de problemas del módem

Mi módem no funciona o no puede establecer una conexión

- Compruebe que la línea telefónica está enchufada en el ordenador.
- Compruebe que el módem es el único dispositivo conectado a la línea telefónica.
- Compruebe que la línea telefónica está funcionando. Puede verificar la línea telefónica enchufando un teléfono normal y comprobando que se escucha la tonalidad de marcado.
- El modo de marcación del módem podría ser incompatible con su línea telefónica.
- El módem podría no funcionar correctamente si está utilizando una Central privada conectada a la red pública (PABX – **P**riate **A**utomatic **B**ranch **E**xchange).

- ❑ En la casilla de diálogo **Opciones de teléfono y módem (Panel de control/Opciones de teléfono y módem)**, compruebe que su módem está en la lista de la pestaña **Módems**, y que la información de ubicación es correcta en la pestaña **Reglas de marcado**.
Si no ve el icono **Opciones de teléfono y módem**, haga clic en **Cambiar a vista clásica**, en el lado izquierdo.
- ❑ Con su ordenador VAIO se suministra una clavija telefónica específica para el país, que le permite enchufar la línea telefónica directamente en el enchufe de la pared.
Le recomendamos utilizar la clavija recomendada, pues el uso de cualquier otra clavija telefónica podría reducir la calidad de la conexión.
- ❑ Su ordenador no puede conectarse al teléfono de una cabina telefónica que funcione con monedas, y podría no funcionar con múltiples líneas telefónicas o con una centralita para extensiones telefónicas (PBX- Private Branch Exchange). Si conecta el módem a una línea telefónica conectada en paralelo, el módem o el otro dispositivo conectado podrían no funcionar correctamente. Algunas de estas conexiones pueden provocar una corriente eléctrica excesiva y causar averías en el módem interno.
- ❑ Sólo se admiten señales DTMF (Tono dual de multifrecuencia – Dual Tone Multi Frequency) (marcación por tono).
- ❑ Antes de utilizar el módem, será necesario elegir el país en el que lo está utilizando en realidad. El procedimiento detallado para selección su ubicación actual se explica en el apartado **¿Cómo configurar su módem?** en la Guía del usuario del software.
- ❑ No tire de la tapa flexible con demasiada fuerza.

Mi conexión de módem es lenta

Hay muchos factores que influyen en la velocidad de conexión del módem, incluyendo el ruido en la línea telefónica o la compatibilidad con el equipo telefónico (tal como faxes u otros módems). Si cree que su módem no se está conectando correctamente al módem de otro PC, a un fax, o al proveedor de servicio Internet, verifique lo siguiente:

- ❑ Pida a la compañía telefónica que compruebe que su línea está exenta de ruidos.
- ❑ Si su problema está relacionado con un fax, compruebe que no hay problemas con el fax al que está llamando y que su sistema es compatible con los módems de fax.
- ❑ Si tiene problemas para conectarse a su proveedor de servicio Internet (PSI), compruebe que el PSI no está experimentando problemas técnicos.
- ❑ Si dispone de una segunda línea telefónica, trate de conectar en ella el módem.

¿Cómo utilizar la función Bluetooth?

Su ordenador portátil dispone de Bluetooth*. La tecnología inalámbrica Bluetooth permite establecer comunicaciones inalámbricas entre el ordenador portátil y otros dispositivos Bluetooth, como otro ordenador portátil, un teléfono móvil o una estación módem sin ningún cable en un radio de 10 metros en espacio abierto.

Todas las comunicaciones Bluetooth se realizan utilizando el software **BlueSpace NE**.

Instrucciones para comunicarse con un dispositivo Bluetooth:

- 1 Encienda la conmutación inalámbrica.
Aparece el cuadro de diálogo **Switch wireless devices (Conmutar dispositivos inalámbricos)**.
- 2 Seleccione el botón de opción **Bluetooth**.
- 3 Haga clic en **Aceptar**.
Aparece el icono de Bluetooth en la barra de tareas.

* Dependiendo del modelo. Lea el documento impreso de **Especificaciones** para obtener más información.



Lea el folleto de normas de Bluetooth antes de utilizar la funcionalidad Bluetooth.

Varios dispositivos utilizan la banda de 2,4 GHz con la que funcionan los dispositivos Bluetooth o los dispositivos de LAN inalámbrica. Los dispositivos Bluetooth utilizan tecnología para minimizar la interferencia de otros dispositivos que utilizan la misma longitud de onda. La velocidad de comunicación y las distancias pueden ser inferiores a los valores estándar. La interferencia de otros dispositivos también puede interrumpir las comunicaciones.

- ! Es posible que las funciones de Bluetooth no sean operativas dependiendo de los dispositivos o la versión de software que se utilice.
- ! Cuando adquiera dispositivos Bluetooth, compruebe sus condiciones de funcionamiento.

Seguridad Bluetooth

La tecnología inalámbrica Bluetooth dispone de una función de autenticación que le permite asegurarse de con quién se comunica. Con la función de autenticación, puede evitar que algún dispositivo Bluetooth anónimo tenga acceso a su ordenador portátil.

La primera vez que se comunican dos dispositivos Bluetooth, debe determinarse una **contraseña** común (contraseña requerida para la autenticación) para que se registren ambos dispositivos. Una vez registrado un dispositivo, no es necesario volver a especificar la **contraseña**.

Puede cambiar la configuración para no ser detectado por otros dispositivos Bluetooth o puede establecer un límite. Si desea más información, consulte la ayuda en línea de **BlueSpace NE**.

Configuración de conexiones inalámbricas con BlueSpace NE

El ordenador portátil dispone de tecnología inalámbrica Bluetooth*. Esta nueva tecnología permite contar con comunicación inalámbrica en distancias cortas y eliminar por completo la necesidad de cables.

Todas las comunicaciones Bluetooth se realizan utilizando el software **BlueSpace NE**.

* Dependiendo del modelo. Lea el documento impreso de **Especificaciones** para obtener más información.

Comunicación con otro dispositivo Bluetooth

Con el software **BlueSpace NE**, se puede conectar el ordenador portátil a un dispositivo Bluetooth, como otro ordenador portátil, un teléfono móvil o una estación módem sin necesidad de cables.

Si desea más información, consulte la ayuda en línea de **BlueSpace NE**.

Instrucciones para comunicarse con otro dispositivo Bluetooth:

- 1 Encienda el conmutador Bluetooth.
- 2 Cuando aparece el cuadro de diálogo **Switch wireless devices** (Conmutar dispositivos inalámbricos), seleccione Bluetooth y la aplicación arranca automáticamente. El indicador luminoso Bluetooth se vuelve azul.

- 3 Haga clic en el botón **Device Discovery** (Detección de dispositivo) del panel del ordenador portátil situado a la izquierda de la ventana, para ver los dispositivos remotos disponibles.
- 4 Seleccione el dispositivo remoto al que desee conectarse. Si fuese necesario, desplácese arriba y abajo por la **lista de dispositivos Bluetooth** para seleccionar la opción.
- 5 Haga clic en el botón **Service Discovery** (Detección de servicio) para buscar los servicios disponibles para el dispositivo seleccionado.
Cuando se utiliza un dispositivo remoto, a veces aparece el cuadro de diálogo de **confirmación de la autenticación**.
- 6 Haga clic en **Sí** y aparecerá el **Asistente para la conexión Bluetooth**.
- 7 Haga clic en **Siguiente** para continuar.
- 8 Escriba la misma contraseña en los dispositivos local y remoto y haga clic en **Siguiente**. Una vez autenticado correctamente el dispositivo remoto, haga clic en **Finalizar**; se ejecuta la función de **detección de servicio**.
- 9 Haga clic en el icono del servicio que desee utilizar y continúe como proceda para cada perfil. Cuando se completa la conexión y se envía la información, el icono del servicio se vuelve azul.

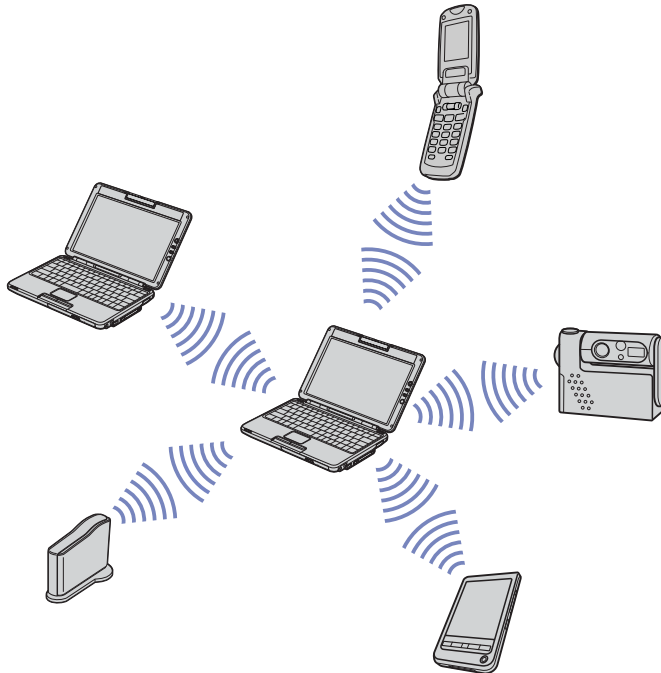

👉 No utilice simultáneamente la función Bluetooth y dispositivos de comunicación inalámbrica que empleen banda de 2,4 GHz, como una tarjeta WLAN para PC.

La contraseña puede ser distinta cada vez, pero debe ser siempre la misma a ambos lados.
Para determinados dispositivos, como un ratón, no se puede introducir ninguna contraseña.

- ! Si ha cambiado el nombre del ordenador durante la instalación de Windows, vaya a USB Bluetooth Device en Administrador de dispositivos (Inicio - Panel de control - Sistema - Hardware - Administrador de dispositivos - Bluetooth Radios) y haga clic con el botón secundario del ratón en Propiedades. En Avanzado haga clic en Predeterminado para restaurar el nombre predeterminado porque el nombre de su ordenador y el nombre del ordenador definido en BlueSpace NE debe de ser el mismo. Para obtener más información, visite www.vaio-link.com.

Comunicación con otro dispositivo Bluetooth utilizando la navegación de conexiones

Con la navegación de conexiones **BlueSpace NE** puede establecer fácilmente una conexión Bluetooth y transferir datos, como archivos o imágenes, a otro dispositivo Bluetooth*.

Instrucciones para utilizar la navegación de conexiones BlueSpace NE:

- 1 Encienda el interruptor Bluetooth.
- 2 Cuando aparece el cuadro de diálogo **Switch wireless devices** (Conmutar dispositivos inalámbricos), seleccione Bluetooth y la aplicación arranca automáticamente. El indicador luminoso Bluetooth se vuelve azul.
- 3 Haga clic en el botón **Connection navigation (Navegación de conexiones)** en el panel del ordenador portátil en el lado izquierdo de la ventana y siga los pasos del cuadro de diálogo **BlueSpace NE connection navigation (Navegación de conexiones de BlueSpace NE)**.

* Si desea más información, consulte la ayuda en línea de **BlueSpace NE**.

 No utilice simultáneamente la función Bluetooth y dispositivos de comunicación inalámbrica que empleen banda de 2,4 GHz, como una tarjeta WLAN para PC.

La contraseña puede ser distinta cada vez, pero debe ser siempre la misma a ambos lados.

Para determinados dispositivos, como un ratón, no se puede introducir ninguna contraseña.

- ! Si ha cambiado el nombre del ordenador durante la instalación de Windows, vaya a USB Bluetooth Device en Administrador de dispositivos (Inicio - Panel de control - Sistema - Hardware - Administrador de dispositivos - Bluetooth Radios) y haga clic con el botón secundario del ratón en Propiedades. En Avanzado haga clic en Predeterminado para restaurar el nombre predeterminado porque el nombre de su ordenador y el nombre del ordenador definido en BlueSpace NE debe de ser el mismo. Para obtener más información, visite www.vaio-link.com.

Detención de la conexión Bluetooth

Instrucciones para detener la conexión Bluetooth individual:

- 1 Haga clic en el botón del servicio que desee desconectar.
- 2 Haga clic en **Sí** en el cuadro de diálogo **Confirmar desconexión del servicio**.
- 3 Desactive el interruptor Bluetooth situado en la parte frontal izquierda del ordenador. El LED de Bluetooth se apaga.

Solución de problemas de Bluetooth

No puedo usar la función Bluetooth

- ❑ Si el LED de Bluetooth está apagado, active el interruptor Bluetooth.
- ❑ No se puede usar la función Bluetooth cuando el ordenador está en modo de ahorro de energía. Regrese al modo normal y, a continuación, active el interruptor Bluetooth situado en la parte frontal del ordenador portátil.
- ❑ Tal vez no pueda usar la función Bluetooth si elige la función **Rendimiento mínimo de la CPU** en **PowerPanel**. Seleccione otro modo. Consulte la ayuda en línea de **PowerPanel** para obtener más información.
- ❑ Tal vez no pueda usar la función Bluetooth si elige la función **Duración final de la batería** en **PowerPanel**. Seleccione otro modo. Consulte la ayuda en línea de **PowerPanel** para obtener más información.

El dispositivo conectado no aparece en la lista de dispositivos Bluetooth remotos

Si el dispositivo conectado también lo está a otros dispositivos, puede que no aparezca en el **panel de dispositivos Bluetooth remotos** o tal vez no pueda comunicarse con él.

No encuentro el dispositivo Bluetooth con el que deseo comunicarme

- ❑ Compruebe que la función Bluetooth del dispositivo con el que quiere comunicarse está activa. Consulte el manual del otro dispositivo para obtener más información.
- ❑ Si el dispositivo con el que quiere comunicarse ya está en comunicación con otro dispositivo Bluetooth, tal vez no pueda encontrarlo o no pueda comunicarse con el ordenador portátil.

La velocidad de transferencia de datos es lenta

La velocidad de transferencia de datos depende de los obstáculos y de la distancia entre ambos dispositivos, pero también de la calidad de las ondas de radio, del sistema operativo o del software que se utilice. Intente mover el ordenador portátil o acercar los dispositivos.

No puedo comunicarme con el otro dispositivo aunque la distancia entre ambos es de menos de 10 metros

- ❑ La distancia de transferencia de datos puede ser menor de 10 metros, en función de los obstáculos que haya entre ambos dispositivos, de la calidad de las ondas de radio, del sistema operativo o del software que se utilice. Intente mover el ordenador portátil o acercar los dos dispositivos.
- ❑ Si el dispositivo con el que quiere comunicarse ya está en comunicación con otro dispositivo Bluetooth, tal vez no pueda encontrarlo o no pueda comunicarse con el ordenador portátil.
- ❑ Compruebe que la función Bluetooth del dispositivo con el que quiere comunicarse está activa. Consulte el manual del otro dispositivo para obtener más información.

¿Cómo utilizar la función LAN inalámbrica (WLAN)?

Gracias a la LAN inalámbrica (WLAN) de Sony, todos los dispositivos digitales que integren esa funcionalidad se comunican libremente entre sí a través de una potente red. Una WLAN es una red en la que un usuario móvil se puede conectar a una red de área local (LAN) a través de una conexión inalámbrica (radio). Ya no hay necesidad de pasar cables a través de paredes y techos.

La WLAN de Sony es compatible con todas las actividades comunes de Ethernet, pero con la ventaja adicional de la movilidad y la actividad itinerante. Sigue teniendo acceso a información, a Internet e intranet y a recursos de red, aunque se encuentre en una reunión o se mueva de un lugar a otro.

Puede comunicarse **sin un punto de acceso**, lo que significa que puede comunicarse con un número limitado de equipos (**ad-hoc**), o puede comunicarse a través de **un punto de acceso**, lo que permite crear una red de infraestructura completa (**infraestructura**).

 En algunos países puede haber restricciones por normativa local sobre el uso de productos WLAN (por ejemplo, un número limitado de canales). Por lo tanto, antes de activar las funciones WLAN, lea con atención **Wireless LAN Regulation** acerca de las normas sobre LAN inalámbricas. Para obtener más información acerca de la selección de canales, consulte **Selección del canal LAN inalámbrico (página 61)**.

WLAN utiliza el estándar IEEE 802.11b/g, que especifica la tecnología utilizada. El estándar incluye el método de cifrado: **Wired Equivalent Privacy** (WEP o privacidad equivalente de conexión), que es un protocolo de seguridad, y **WiFi Protected Access** (WPA o acceso protegido inalámbrico; protocolo propuesto conjuntamente por el IEEE y la Wi-Fi Alliance, que se basa en estándares y que aporta mejoras de seguridad interoperable que aumentan el grado de protección de los datos y el control del acceso a las redes WiFi actuales). El WPA se ha concebido para ser compatible con la especificación IEEE 802.11i. Utiliza el TKIP (protocolo de integridad de claves temporales), un protocolo de cifrado de datos mejorado, además de la autenticación del usuario mediante 802.1X y EAP (protocolo de autenticación ampliable). El cifrado de datos protege la vulnerable conexión inalámbrica existente entre los clientes y los puntos de acceso. Además de este método, existen otros mecanismos de seguridad LAN comunes que permiten garantizar la privacidad: la protección por contraseña, el cifrado de un extremo a otro, las redes privadas virtuales y la autenticación.

No es posible establecer una comunicación entre los dispositivos WLAN que utilizan el estándar IEEE 802.11a y los que utilizan el estándar IEEE 802.11b o g, ya que sus frecuencias son diferentes. Los dispositivos WLAN que utilizan el estándar IEEE 802.11g sólo se pueden comunicar con aquéllos que usan el estándar IEEE 802.11b, y no el a.

IEEE 802.11b: la velocidad del estándar es de 11 Mbps, entre 30 y 100 veces superior al acceso telefónico.

IEEE 802.11g: la velocidad del estándar es de 54 Mbps, unas 5 veces superior a la de un dispositivo WLAN que use el estándar IEEE 802.11b.

Comunicación sin punto de acceso (ad hoc) *

Una red ad hoc es una red en la que los mismos dispositivos inalámbricos crean una red local, sin ningún controlador central ni punto de acceso. Cada dispositivo se comunica directamente con los otros dispositivos de la red. Puede configurar fácilmente una red ad hoc en casa.

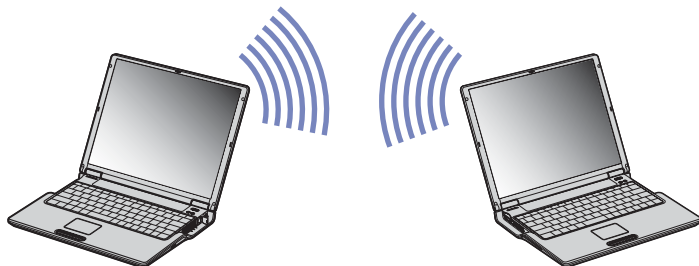

* Consulte la hoja de **Especificaciones** para obtener más información acerca de su modelo.

Instrucciones si el equipo está equipado con **LAN inalámbrica 802.11 b/g**:

- 1 Encienda el **interruptor Wireless LAN** (LAN inalámbrica).
Si el ordenador portátil es compatible con Bluetooth, aparece el cuadro de diálogo **Switch wireless devices** (Conmutar dispositivos inalámbricos). Seleccione **Wireless LAN** (LAN inalámbrica) y haga clic en **OK** (Aceptar).
El botón **Wireless Switcher** (Conmutación inalámbrica) cambia al modo de LAN inalámbrica.
- 2 Haga doble clic en el icono de red en la barra de tareas en la que se muestra **Wireless Network Connection** (Conexión de red inalámbrica).
Aparece el cuadro de diálogo **Connect to Wireless Network** (Conectar a red inalámbrica).
- 3 Haga clic en el botón **Advanced** (Avanzadas).
Se muestra el cuadro de diálogo **Propiedades de conexión de redes inalámbricas**.
- 4 Seleccione la pestaña **Redes inalámbricas**.

- 5 Haga clic en el botón **Agregar...**
Aparece el cuadro de diálogo **Wireless Network Properties** (Propiedades de redes inalámbricas).
- 6 Introduzca un **nombre de red (SSID)** **.
Puede utilizar un nombre de **6 dígitos**.
- 7 Seleccione **Open** (Abrir) en el cuadro desplegable **Network Authentication** (Autenticación de red).
- 8 Seleccione **WEP** en el cuadro desplegable **Cifrado de datos**.
- 9 Desmarque el botón de opción **The key is provided for me automatically** (Se me suministra la clave automáticamente).
Se hace visible nueva información.
- 10 Introduzca la **clave de red** *.
La clave de red debería comprender 5 ó 13 caracteres ASCII, ó entre 10 y 26 caracteres hexadecimales.
Puede optar por la opción que desee. **
- 11 Vuelva a introducir la **clave de red** para confirmarla.
- 12 Marque la casilla **Esta es una red de equipo a equipo (ad hoc). No se utilizan puntos de acceso inalámbricos**, que aparece en la parte inferior de la pantalla.
- 13 Haga clic en **Aceptar**.
El **nombre de red** aparecerá en **Redes preferidas**.
- 14 Haga clic en **Avanzada**.
Se muestra el cuadro de diálogo **Advanced** (Avanzadas).
- 15 Seleccione el botón de opción **Computer-to-computer (ad hoc) networks only** (Sólo redes de ordenador a ordenador (ad hoc)).
- 16 Haga clic en **Close** (Cerrar).
- 17 Haga clic en **Aceptar**.
El ordenador está listo para comunicarse con otro ordenador.

* Si desea establecer comunicación entre dos o más ordenadores, es necesario configurarlos todos exactamente igual. Esto significa que hay que introducir el mismo **nombre de red** y la misma **clave de red** en todos los ordenadores.

** Si desea establecer comunicación entre dos o más ordenadores, es necesario configurarlos todos exactamente igual. Esto significa que hay que introducir el mismo **nombre de red** y la misma **clave de red** en todos los ordenadores.

*** **ASCII**: la base de los caracteres utilizados en la mayoría de ordenadores actuales. ASCII es un código para la representación de caracteres ingleses como números; a cada letra se asigna un número de 0 a 127.

Hexadecimal: una representación numérica que utiliza los dígitos 0-9, con su significado habitual, más las letras de A-F (o a-f) para representar dígitos hexadecimales con valores de 10 a 15 (decimales).

 En Francia, sólo algunos canales cuentan con la autorización legal necesaria para el uso de dispositivos WLAN en el exterior. Para obtener más información, consulte el folleto Wireless LAN Regulations acerca de las normas sobre LAN inalámbricas.

Las redes ad hoc no admiten el protocolo WPA.

Instrucciones si el ordenador está equipado con **LAN inalámbrica 802.11 b***:

- 1 Encienda el **interruptor Wireless LAN** (LAN inalámbrica).
Aparece el cuadro de diálogo **Switch wireless devices** (Conmutar dispositivos inalámbricos).
- 2 Seleccione **Wireless LAN** (LAN inalámbrica) y haga clic en **OK** (Aceptar).
El botón **Wireless Switcher** (Conmutación inalámbrica) cambia al modo de LAN inalámbrica.
- 3 Haga doble clic en el icono de red en la barra de tareas en la que se muestra **Wireless Network Connection** (Conexión de red inalámbrica).
Aparece el cuadro de diálogo **Conexión de redes inalámbricas**.
- 4 Haga clic en el botón **Advanced** (Avanzadas).
Se muestra el cuadro de diálogo **Propiedades de conexión de redes inalámbricas**.
- 5 Seleccione la pestaña **Redes inalámbricas**.
- 6 Haga clic en el botón **Agregar...**
Aparece el cuadro de diálogo **Wireless Network Properties** (Propiedades de redes inalámbricas).
- 7 Introduzca un **Nombre de red (SSID)***.
Debe estar seleccionado el botón de opción Data encryption (WEP enabled) (Cifrado de datos (WEP habilitado)).

- 8 Seleccione el botón de opción **Network Authentication (Shared mode)** (Autenticación de red (modo compartido)).
- 9 Desmarque el botón de opción **The key is provided for me automatically** (Se me suministra la clave automáticamente).
Se hace visible nueva información.
- 10 Introduzca la **clave de red****.
La clave de red debería comprender 5 ó 13 caracteres ASCII, ó entre 10 y 26 caracteres hexadecimales.
Puede optar por la opción que desee.
- 11 Haga clic en **Aceptar**.
El **nombre de red** aparecerá en **Redes preferidas**.
- 12 Haga clic en **Avanzada**.
Se muestra el cuadro de diálogo **Advanced** (Avanzadas).
- 13 Seleccione el botón de opción **Computer-to-computer (ad hoc) networks only** (Sólo redes de ordenador a ordenador (ad hoc)).
- 14 Haga clic en **Close** (Cerrar).
- 15 Haga clic en **Aceptar**.
El ordenador está listo para comunicarse con otro ordenador.

* Si desea establecer comunicación entre dos o más ordenadores, es necesario configurarlos todos exactamente igual. Esto significa que hay que introducir el mismo **nombre de red** y la misma **clave de red** en todos los ordenadores.

**ASCII: la base de los caracteres utilizados en la mayoría de ordenadores actuales. ASCII es un código para la representación de caracteres ingleses como números; a cada letra se asigna un número de 0 a 127.

Hexadecimal: una representación numérica que utiliza los dígitos 0-9, con su significado habitual, más las letras de A-F (o a-f) para representar dígitos hexadecimales con valores de 10 a 15 (decimales).

 En Francia, sólo algunos canales cuentan con la autorización legal necesaria para el uso de dispositivos WLAN en el exterior. Para obtener más información, consulte el folleto Wireless LAN Regulations acerca de las normas sobre LAN inalámbricas.

Comunicación con un punto de acceso (infraestructura)

Una red de infraestructura es una red que extiende una red local cableada existente a dispositivos inalámbricos proporcionando un punto de acceso, como por ejemplo el **Punto de acceso Sony PCWA-A320**. Un punto de acceso conecta la LAN inalámbrica y la cableada y funciona como controlador central de la LAN inalámbrica. El punto de acceso coordina la transmisión y la recepción de varios dispositivos inalámbricos en un intervalo específico.

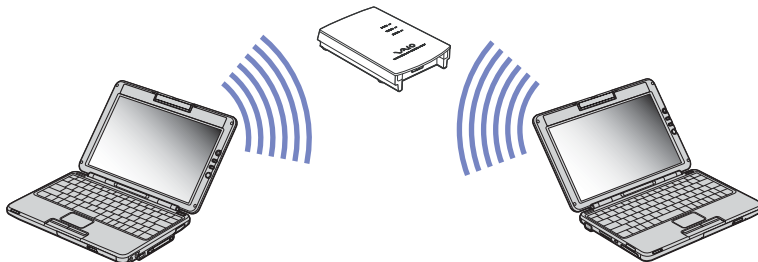

Instrucciones para establecer la comunicación con un punto de acceso (infraestructura):

- 1 Encienda la **conmutación inalámbrica**.
Si el ordenador portátil es compatible con Bluetooth, aparece el cuadro de diálogo **Switch wireless devices** (Conmutar dispositivos inalámbricos). Seleccione **Wireless LAN** (LAN inalámbrica) y haga clic en **OK** (Aceptar).
El botón **Wireless Switcher** (Conmutación inalámbrica) cambia al modo de LAN inalámbrica.
- 2 Haga clic con el botón secundario del ratón en el icono de red  en la barra de tareas que muestra el mensaje **Wireless Network Connection** (Conexión de red inalámbrica).
- 3 Haga clic en **View Available Wireless Networks** (Ver las redes inalámbricas disponibles). Aparece el cuadro de diálogo **Conexión de redes inalámbricas**.
- 4 Seleccione la red que desea utilizar.

5 Escriba la **clave de red**.

Si utiliza el **Punto de Acceso Sony PCWA-A320** de forma predeterminada, no tiene que introducir ninguna clave de cifrado (WEP/WPA). Para poder comunicarse, debe seleccionar la casilla **Permitirme conectar a la red inalámbrica seleccionada aunque no sea segura**.

6 Haga clic en **Conectar**.

La conexión se establece transcurridos 30 segundos.

Para obtener más información acerca de cómo configurar un punto de acceso, consulte la documentación que se entrega con el **punto de acceso**.



La longitud de la clave de red puede configurarse como el caso de redes ad hoc, es decir, entre 5 y 13 caracteres ASCII, o entre 10 y 26 caracteres hexadecimales.

La clave de WPA debe comprender al menos 8 caracteres.

Utilización de WiFi Protected Access (WPA)

WPA es una mejora de seguridad de redes inalámbricas que permite transferir datos de forma muy segura*.

Instrucciones para instalar WPA en el ordenador:

1 Encienda el **interruptor Wireless LAN** (LAN inalámbrica).

Si el ordenador portátil es compatible con Bluetooth, aparece el cuadro de diálogo **Switch wireless devices** (Conmutar dispositivos inalámbricos). Seleccione **Wireless LAN** (LAN inalámbrica) y haga clic en **OK** (Aceptar).

El botón **Wireless Switcher** (Conmutación inalámbrica) cambia al modo de LAN inalámbrica.

2 Haga clic con el botón secundario del ratón en el icono de red de la barra de tareas en la que se muestra **Wireless Network Connection** (Conexión de red inalámbrica).

3 Seleccione **View available network connections** (Ver las conexiones de red disponibles).

Aparece el cuadro de diálogo **Wireless Network Properties** (Propiedades de redes inalámbricas).

4 Seleccione la red inalámbrica a la que desee conectarse.

- 5 Introduzca la **clave de red**.
La clave de red debe tener como mínimo 8 caracteres. Puede elegir cualquiera.
- 6 Vuelva a introducir la **clave de red** para confirmarla.
- 7 Haga clic en **Conectar**.
Se establece la conexión.

* Para obtener más información acerca de puntos de acceso, consulte su manual.



En Francia, sólo algunos canales cuentan con la autorización legal necesaria para el uso de dispositivos WLAN en el exterior. Para obtener más información, consulte el folleto Wireless LAN Regulations acerca de las normas sobre LAN inalámbricas.

Selección del canal LAN inalámbrico

En una configuración 802.11b, se pueden utilizar los canales del 1 al 11.

En una configuración 802.11g, se pueden utilizar los canales del 1 al 13*.

* Dependiendo del modelo. Lea el documento impreso de **Especificaciones** para obtener más información.

(a) Con un punto de acceso ("Infraestructura")

- Se utilizará el canal seleccionado por el punto de acceso.
- ATT: para obtener información detallada sobre cómo seleccionar el canal que utilizará el punto de acceso, consulte el manual de instrucciones correspondiente.

(b) Sin punto de acceso ("Ad-Hoc")

- Si es el ordenador VAIO el que inicia la conexión inalámbrica, se deberá seleccionar el canal 11.
- ATT: en Francia, sólo se permite utilizar determinados canales para las conexiones LAN inalámbricas en exteriores. Para obtener información detallada, consulte el folleto Wireless LAN Regulations acerca de las normas sobre LAN inalámbricas.

- ❑ Si la conexión inalámbrica la inicia un equipo WLAN del mismo nivel, en la comunicación WLAN se utilizará el canal seleccionado por dicho equipo.

Solución de problemas de LAN inalámbrica

No puedo usar la función LAN inalámbrica

- ❑ Compruebe si el interruptor inalámbrico está encendido.

No puede establecerse comunicación entre el punto de acceso de LAN inalámbrica y el ordenador

- ❑ Compruebe si el interruptor Wireless LAN (LAN inalámbrica) está encendido.
- ❑ Compruebe si el punto de acceso está encendido.
- ❑ Compruebe si el punto de acceso aparece en la ventana **Available networks** (Redes disponibles).
- ❑ Para ello, haga clic en **Inicio** y, a continuación, en **Panel de Control**.
- ❑ Haga doble clic en el icono **Conexiones de red**.
- ❑ Haga clic con el botón secundario del ratón en el icono **Wireless Network Connection** (Conexión de red inalámbrica) y seleccione **Properties (Propiedades)**.
- ❑ Seleccione la pestaña **Redes inalámbricas**.
- ❑ Compruebe si el punto de acceso aparece en **Available networks** (Redes disponibles).
- ❑ La distancia y los obstáculos afectan a la disponibilidad de conexión. Es posible que tenga que alejar el ordenador de los obstáculos o acercarlo a cualquier punto de acceso que pueda estar utilizando.

La velocidad de transferencia de datos es lenta

- ❑ La velocidad máxima de comunicación puede variar en función de los obstáculos y de la distancia entre los dispositivos de comunicación, de las ondas de radio, del sistema operativo o del software que se utilice. Retire el obstáculo o disminuya la distancia entre el punto de acceso y su ordenador.

- ❑ Es posible que su punto de acceso se comunique al mismo tiempo con otro punto de acceso. Consulte el manual del punto de acceso.
- ❑ Si varios ordenadores se comunican con el mismo punto de acceso, la concentración puede ser demasiado alta. Espere uno minutos y vuelva a intentar el acceso.
- ❑ Es normal que la velocidad disminuya durante la comunicación entre un dispositivo WLAN que utilice el estándar IEEE 802.11g y uno que use el IEEE 802.11b. Los dispositivos que utilizan el estándar IEEE 802.11g son 5 veces más rápidos que los que utilizan el estándar IEEE 802.11b.

No puedo acceder a Internet

- ❑ Compruebe la configuración del punto de acceso. Consulte el manual del punto de acceso.
- ❑ Compruebe si existe comunicación entre el ordenador y el punto de acceso.
- ❑ Diminuya la distancia entre el punto de acceso y su ordenador.

¿Cómo utilizar la cámara MOTION EYE integrada?

El ordenador dispone de una cámara **MOTION EYE** integrada*. Puede usar el software de la cámara para capturar imágenes fijas, grabar clips de vídeo o realizar videoconferencias en línea. Puede enfocar la imagen girando el botón de ajuste (2) de la cámara. También puede girar la cámara **MOTION EYE** hacia atrás y hacia delante para elegir el punto de vista que aparece.

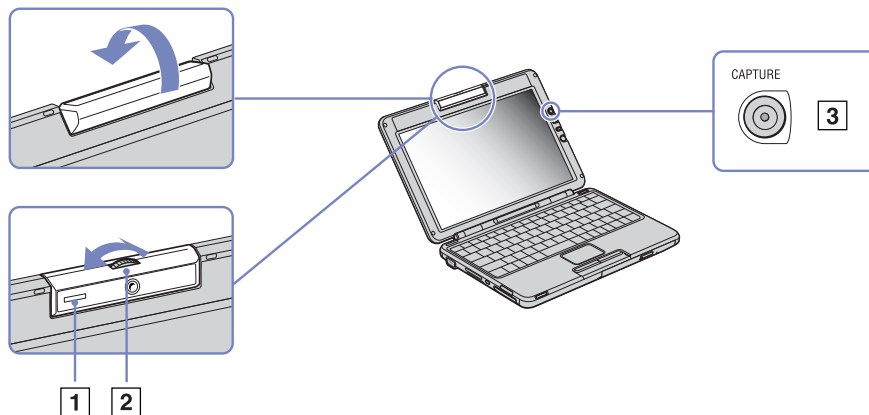

* Dependiendo del modelo. Lea el documento de **Especificaciones** para obtener más información.

A la derecha de la pantalla LCD se encuentra el botón CAPTURA (3), para utilizarlo con la cámara **MOTION EYE**. Si hace clic en este botón, puede:

- Capturar imágenes fijas
- Iniciar y detener la grabación de clips de vídeo
- Arrancar la aplicación **Network Smart Capture**.

 Para iniciar Network Smart Capture con el botón de captura, la aplicación tiene que estar instalada.

Instrucciones para arrancar la cámara MOTION EYE con la aplicación Windows:

En **Inicio- Mi PC- Escáneres y cámaras**, haga clic en **Sony Visual Communication Camera VCC-U01**. La cámara se pone en funcionamiento automáticamente.

El indicador de la cámara **MOTION EYE** (1) se vuelve verde cuando la cámara está en funcionamiento.

 Sólo puede capturar imágenes fijas.

Instrucciones para arrancar la cámara MOTION EYE con la aplicación Network Smart Capture:

- Haga clic en **Inicio- Todos los programas - Network Smart Capture**, o bien
- Pulse el botón de **captura**.

Para obtener más información acerca de **Network Smart Capture**, consulte la **Guía del software** que se entrega con el ordenador.

Solución de problemas de la cámara MOTION EYE

Cuando se fotografía un sujeto brillante sobre un fondo oscuro utilizando MOTION EYE aparece una línea vertical

Éste es un fenómeno conocido como "mosqueo". No se trata de un defecto de funcionamiento.

La imagen que aparece en el visor de Network Smart Capture es basta

Si va a filmar un sujeto en movimiento rápido, puede que se produzca un vacío. No se trata de un defecto de funcionamiento.

Las imágenes capturadas con MOTION EYE no son claras

- Si se filman imágenes bajo una luz fluorescente, pueden producirse reflejos.

- ❑ Se pueden producir ruidos rojos o verdes si las imágenes capturadas incluyen partes oscuras.
- ❑ Compruebe que la lente de MOTION EYE está limpia.
- ❑ Utilice el foco para el ajuste.

Se producen vacíos de fotografías y de sonido al importar imágenes de vídeo

Se pueden producir vacíos basados en la configuración del efecto en **Network Smart Capture**.

MOTION EYE no muestra ninguna imagen

- ❑ Compruebe que otro software, como **Network Smart Capture** no utilice MOTION EYE.
- ❑ En función del modo del monitor, la paleta de color y otras causas, el dispositivo se está quedando sin memoria de vídeo y no se muestra la imagen de la cámara. Reduzca la resolución de la paleta de color o del monitor.
- ❑ Si las anteriores medidas no funcionan, reinicie el ordenador.

¿Cómo utilizar los modos de ahorro de energía?

Cuando utiliza una batería como fuente de alimentación para su ordenador, podrá utilizar los parámetros de administración de energía para el mantenimiento de la vida útil de su batería. Además del modo de funcionamiento normal, que le permite apagar ciertos dispositivos específicos, su ordenador dispone de dos modos de ahorro de energía distintos: **Suspender** e **Hibernar**. Cuando utiliza la alimentación por batería, debería saber que el ordenador accederá automáticamente al modo **Hibernar** cuando la carga restante de la batería esté por debajo del 7 por ciento, independientemente de la opción de energía que haya seleccionado.



Si el nivel de la batería desciende por debajo del 10%, se recomienda conectar el adaptador CA para recargarla o apagar el ordenador e introducir una batería completamente cargada.

¿Cómo utilizar el modo normal?

Este es el estado normal de su ordenador cuando está funcionando. En este modo, el indicador de potencia está de color verde. Para ahorrar energía, puede apagar un dispositivo determinado, como la pantalla LCD o el disco duro.

¿Cómo utilizar el modo Suspender?

El modo **Suspender** apaga la pantalla LCD y establece al disco duro y a la CPU en un modo de bajo consumo de energía. En este modo, la luz de encendido destella de color ámbar.

Para activar el modo Suspender, proceda de la manera siguiente:

Vaya a **Inicio/Apagar equipo** y pulse **Suspender**.

O bien, pulse simultáneamente las teclas **<Fn>+<Esc>**.

Para regresar al modo Normal, pulse cualquier tecla.



Si pulsa el botón de potencia durante más de cuatro segundos, el ordenador se apagará automáticamente.

Cuando el ordenador está en modo **Suspender**, no podrá introducir un disco.

El ordenador abandona el modo **Suspender** más rápido que el de **Hibernar**.

Suspender utiliza menos energía que **Hibernar**.

Tras 25 minutos de inactividad, el ordenador pasa al modo **En espera** si está conectado a la corriente. Si está funcionando con la batería, el ordenador pasará al modo **En espera** después de 5 minutos de inactividad. Para evitarlo, puede cambiar la configuración bien en **PowerPanel** (hacer clic con el botón derecho del ratón en el icono **PowerPanel** y seleccionar **Edit/Create Profile**) o en el **Panel de Control**. No olvide que las opciones del **Panel de Control** son válidas solamente hasta la próxima reinicialización.

¿Cómo utilizar el modo Hibernar?

El estado del sistema se guarda en el disco duro y se apaga la potencia. En este modo, el indicador de potencia no está iluminado.

Para activar el modo Hibernar, proceda de la siguiente manera:

Pulse **<Fn>+<F12>**.

Aparece la pantalla **Hibernando** y el ordenador accede al modo **Hibernar**.

Alternativamente,

Haga clic en **Inicio** y después en **Apagar equipo**.

En la pantalla **Apagar equipo**, mantenga pulsada la tecla **<Mayús>** y pulse **Hibernar**.

Para regresar al modo Normal, proceda de la siguiente manera:

Encienda el ordenador pulsando el botón de potencia. El ordenador regresa al estado anterior.



Si pulsa el botón de potencia durante más de cuatro segundos, el ordenador se apagará automáticamente.

Cuando el ordenador está en modo **Hibernar**, no podrá introducir un disco.

Para activarse, el modo **Hibernar** requiere más tiempo que el modo **Suspender**.

Se tarda más tiempo en volver al modo normal desde el modo **Hibernar** que desde el modo **Suspender**.

El modo **Hibernar** utiliza menos potencia que el modo **Suspender**.

No mueva el ordenador hasta que se apague la luz del indicador de potencia.

Solución de problemas de administración de energía

El ajuste de administración de energía no responde

El sistema operativo de su ordenador podría inestabilizarse cuando se inicia un estado de baja energía, como por ejemplo en modo **Hibernar**, y después se cambia antes de que el ordenador acceda plenamente al estado de baja energía.

Para restaurar la estabilidad del funcionamiento normal del ordenador, proceda de la siguiente manera:

- 1 Cierre todas las aplicaciones.
- 2 Pulse <Ctrl>+<Alt>+<Supr> simultáneamente y seleccione **Reiniciar** en la lista desplegable. Se reinicia el ordenador.
- 3 Si el procedimiento no funciona, apriete y mantenga apretado el botón de potencia durante cuatro segundos o más para apagar el ordenador.

¿Cómo administrar la energía con PowerPanel?

La utilidad **PowerPanel** controla la administración de energía de su ordenador y le proporciona información clave sobre la actividad del sistema y la duración de la batería. El modo de administración de energía automática selecciona los perfiles más adecuados y le permite personalizarlos de acuerdo con sus necesidades para prolongar la vida de la batería.

Además, el rendimiento del ordenador puede mejorarse con Performance Balancer, tanto para el modo de batería como el de corriente alterna, ajustando el brillo de la pantalla LCD y el ruido del ventilador de la CPU.

PowerPanel tiene las siguientes prestaciones:

- ❑ Selección automática del perfil (SAP) basada en la aplicación activa en ese momento;
- ❑ Capacidad para seleccionar manualmente Perfiles de Energía desde el menú;
- ❑ Capacidad para editar y crear nuevos perfiles;
- ❑ Capacidad para visualizar información detallada de la batería;
- ❑ Trabaja en armonía con sus parámetros Windows.
- ❑ Admite Windows XP Theme;
- ❑ ToolTips para indicar los cambios en Power Profile;
- ❑ Capacidad para seleccionar Perfiles de Energía limitados directamente desde la página Power Profile;
- ❑ Capacidad para evitar que ciertos usuarios modifiquen los perfiles.

Cómo activar el PowerPanel

Cuando enciende el ordenador aparece por defecto el icono **PowerPanel** en la bandeja de sistema. Para ver el perfil de energía actual, sólo tiene que dirigir el puntero hacia el icono. El perfil de energía actual se mostrará en un pequeño recuadro.

Para cambiar el perfil, proceda de la manera siguiente:

- 1 Haga clic con el botón derecho en el icono **PowerPanel** de la barra de tareas y seleccione **Profiles**.
- 2 En el menú **Profiles**, seleccione un perfil.
Se activarán los parámetros de energía adecuados.

 Cuando utiliza el paquete de batería como fuente de alimentación por defecto su sistema selecciona el perfil de administración de energía **Maximum Battery Life**. Si selecciona un perfil diferente mientras utiliza la energía de la batería, el mismo perfil se seleccionará automáticamente la próxima vez que utilice el paquete de batería para alimentar su ordenador.

En caso de que disponga de un modelo con **tecnología Hyper-Threading** (consulte las **Especificaciones** impresas): cuando el ordenador funciona con baterías, el **CPU Control** está establecido en **Battery Life**. No se puede establecer el **CPU Control** en **Performance**. Cuando el ordenador funciona con las baterías, la CPU puede utilizarse a plena potencia.

Cómo activar los perfiles de administración de energía

PowerPanel proporciona varios **perfiles de administración de energía** predeterminados. Cada perfil consiste en un grupo de ajustes de administración de energía que están diseñados para satisfacer sus requisitos de administración de energía, desde la máxima administración de energía hasta la ausencia de administración.

Utilizando corriente CA

Icono	Descripción
-------	-------------







	AC Power – Estado de administración de energía cuando se utiliza la corriente CA. PowerPanel cargará automáticamente el perfil CA a menos que desactive esta función.
--	--



	Power Management Off (Plugged in) – Desactiva todas las funciones de administración de energía tales como los modos Standby e Hibernate .
--	--

Utilizando las baterías

Icono	Descripción
	Automatic Profile Selection – Analiza el rendimiento de cada una de las aplicaciones que ha elegido y ajusta el perfil a sus necesidades.
	Maximum Battery Life – Proporciona características de ahorro de energía que ofrezcan la máxima duración de la batería y buen rendimiento. Reduce el brillo de la pantalla y, transcurrido un período determinado de tiempo, activa el modo Suspend .
	Ultimate Battery Life - prolonga la opción Maximum Battery Life mediante la desactivación de ciertos dispositivos. <p>! Al seleccionar este perfil se desconecta totalmente la alimentación del puerto de Memory Stick para ahorrar energía adicional y prolongar así la duración de la batería. El puerto volverá a estar accesible cuando se inserte el dispositivo Memory Stick en la ranura.</p> <p>! Al seleccionar este perfil se desconecta totalmente la alimentación de la unidad óptica para ahorrar energía adicional y prolongar así la duración de la batería. El sistema no puede ni leer desde la unidad óptica ni escribir en ella, ni tan siquiera empieza la rotación.</p>
	Maximum Performance – Proporciona el mejor rendimiento del sistema al mismo tiempo que ahorra energía.
	Word Processing – Optimiza la administración de la energía aplicando pausas más prolongadas en el disco duro y en la pantalla. También puede establecer ajustes para LCD (Video) Standby , Hard Disk Standby y Standby , para optimizar la administración de energía de su sistema.
	Spreadsheet – Reduce el brillo del LCD a un valor 'medio', dado que su software no requiere un rendimiento mayor.
	Presentation – Mantiene la pantalla encendida todo el tiempo mientras ahorra energía. Esta opción es idónea para las presentaciones de diapositivas. También se pueden establecer ajustes para LCD (Video) Standby , Hard Disk Standby y Standby para optimizar la administración de energía de su sistema.

Icono	Descripción
	Communications – Prolonga la duración de la batería iniciando una rápida desconexión de la pantalla. También pueden establecerse ajustes para LCD (Video) Standby , Hard Disk Standby y Standby para optimizar la administración de energía de su sistema.
	Games – Desactiva el cronómetro de la pantalla y del Hard Disk .
	DVD – Optimiza el rendimiento y los requisitos de energía para la utilización del DVD.
	Camera – Optimiza el rendimiento y los requisitos de energía para la utilización de la cámara.
	Power Management Off (Running on batteries) – Desactiva todas las funciones de administración de energía tales como los modos Suspend e Hibernar .

¿Cómo seleccionar automáticamente el perfil al utilizar la batería?

Un perfil de energía es un conjunto de valores temporizados para una variedad de dispositivos del sistema. PowerPanel selecciona automáticamente el perfil asociado a la aplicación que está utilizando y cambia de perfil cuando usted cambia de aplicación.

La administración de energía permite a su sistema acceder a los modos de ahorro de energía rebajando algunos de los parámetros que más energía consumen, como el brillo del LCD o la actividad del disco duro.

Para seleccionar automáticamente los perfiles, proceda de la manera siguiente:

- 1 Haga clic con el botón derecho en el icono **PowerPanel** de la barra de tareas y seleccione **Profiles**.
- 2 Seleccione **Automatic Profile Selection**.

 La función **Automatic Profile Selection** se desactiva cuando selecciona manualmente otro perfil de energía del menú.

¿Cómo mostrar información detallada de la batería?





En la pantalla puede ver información detallada sobre la batería.

La información puede presentarse de 3 formas distintas:

- Haga clic con el botón derecho en el icono **PowerPanel** de la barra de tareas y seleccione **Battery Information**.
- Haga doble clic en el icono **PowerPanel** de la barra de tareas y seleccione la pestaña **Battery**. La pestaña **Battery** de la ventana **PowerPanel** contiene información del tipo del tiempo de carga y una estimación de la vida útil restante.
- Se visualiza en pantalla la barra de herramientas **Battery Information**, en la que se muestra el icono de estado de la batería, el porcentaje de capacidad restante y el tiempo que todavía puede durar la batería.



Para ver la barra de herramientas **Battery Information**, haga clic con el botón derecho en la barra de tareas y seleccione **Toolbars** y después **Battery Information** desde el menú.

Icono de la batería Estado de la batería

	Descargando: el icono es azul.
	Completamente cargada: el icono es completamente azul si está enchufada la fuente de alimentación de CA.
	Cargando: el icono es azul y hay un clip rojo en el terminal.
	Sin batería: el icono es azul y está marcado con una cruz amarilla.

Información de la CPU

Puede ver el nivel de rendimiento de su ordenador con los CPU Controls (Controles de la CPU). Para ello, basta con situar el cursor del ratón unos segundos sobre el icono de la CPU en la barra de tareas. Hay tres iconos posibles:

Icon	Action
Adaptable 	Este control selecciona automáticamente la velocidad de reloj y el voltaje óptimos para la CPU, en función del lugar en que se utilice el ordenador. Este es el icono predeterminado cuando el ordenador está enchufado a la electricidad.
Duración de la batería 	Este control ayuda a reducir el consumo de energía del ordenador portátil mediante una reducción de la velocidad de reloj y del voltaje de la CPU. Este icono aparece al hacer clic con el botón derecho del ratón en el icono CPU de la barra de tareas y seleccionar Perfiles y, a continuación, Duración final de la batería. Este es el icono predeterminado cuando el ordenador funciona con batería.
Rendimiento 	Este control ayuda a maximizar la velocidad de reloj de la CPU. El ordenador puede utilizarse entonces al máximo rendimiento. Este es el icono predeterminado cuando el ordenador está enchufado a la electricidad. Este es el icono predeterminado cuando se juega o se ve un DVD.

¿Cómo editar un perfil de energía?

Para editar la configuración de administración de energía de un perfil determinado, proceda de la manera siguiente:

- Haga clic con el botón derecho en el icono **PowerPanel** de la barra de tareas y seleccione **Edit/Create Profiles** en el menú.
Aparecerá la ventana **Profile Editor**.
- Haga clic en el perfil que desea editar en la pantalla de la izquierda.

- 3 Haga doble clic en la propiedad del perfil de energía (Hibernar, Suspender...) que desea modificar en la pantalla de la derecha.
Aparecerá una lista de opciones o una casilla de diálogo
- 4 Configure las opciones que desee.
- 5 Haga clic en el menú **File** y después en **Save**.

 Para poder editar los perfiles es necesario disponer de derechos de Administrador de su ordenador. Los usuarios cuyo tipo de cuenta es **Limited** sólo pueden abrir la pestaña **Power Profile** en la ventana **PowerPanel** en el modo vista. Para consultar la información sobre su cuenta, seleccione la categoría **User Accounts** en el **Panel de control**. Para poder editar el perfil de energía, el tipo de cuenta debe ser **Computer administrator**.

¿Cómo crear un perfil de energía?

Para crear un perfil de energía, proceda de la manera siguiente:

- 1 Haga clic con el botón derecho en el icono **PowerPanel** de la barra de tareas y seleccione **Edit/Create Profiles** en el menú.
Aparecerá la ventana **Profile Editor**.
- 2 Seleccione **New** desde el menú **File**.
- 3 En la casilla de diálogo **Create New Profile**, marque el botón de la opción adecuada para especificar el tipo de perfil de administración de energía que desea crear y haga clic en **OK**.
- 4 Seleccione la configuración del nuevo tipo de administración de energía que desea para el dispositivo.
- 5 Haga clic en el menú **File** y después en **Save**.

Administración del rendimiento con Performance Balancer

Performance Balancer se instala de forma predeterminada junto con **PowerPanel** para configurar el rendimiento del ordenador, en función del brillo de la pantalla LCD y del ruido del ventilador de la CPU.

Instrucciones para utilizar Performance Balancer:

- 1 Haga clic en el botón **Inicio** de la barra de tareas de **Windows**.

- 2 En Todos los programas, seleccione Performance Balancer y haga clic en Performance Balancer. Aparece la ventana Performance Balancer.

Instrucciones para configurar el rendimiento del ordenador:

- 1 Si trabaja con batería:

- ❑ Haga clic en **Power-saving** para disfrutar de una larga duración de la batería y que el ventilador de la CPU haga el mínimo ruido. El rendimiento y brillo de la pantalla LCD se reducen al menor consumo de la batería.
- ❑ Haga clic en **Customize** si desea ajustar el brillo y el ruido del ventilador de la CPU para determinar el rendimiento de ésta última y la duración de la batería.
- ❑ Haga clic en **Full-power** para maximizar el rendimiento del sistema, lo que permite ejecutar muchas aplicaciones a la vez con un brillo de pantalla LCD elevado. Con esta configuración se reduce la duración de la batería y aumenta el ruido del ventilador de la CPU.

- 2 Cuando está enchufado:

- ❑ Haga clic en **Customize** si desea ajustar manualmente el brillo y el ruido del ventilador de la CPU para determinar el rendimiento de la ésta última y el consumo de energía.
- ❑ Haga clic en **Full power** para maximizar el rendimiento del sistema, lo que permite ejecutar muchos programas a la vez, renunciando al silencio del ventilador de la CPU.

Una opción adicional es **Timer Settings**, con la que se puede configurar la pantalla LCD para que se apague automáticamente y pase al modo de **espera** transcurrido un período de inactividad, tanto si se trabaja con la batería o enchufado a la corriente.

¿Cómo conectar dispositivos periféricos?

Puede añadir funcionalidad a su ordenador conectando o utilizando cualquiera de estos periféricos.

- ❑ ¿Cómo conectar un replicador de puertos? (página 80)
- ❑ ¿Cómo conectar una pantalla externa? (página 86)
- ❑ ¿Cómo seleccionar los modos de visualización? (Serie PCG-Z1, PCG-V505) (página 90)
- ❑ ¿Cómo seleccionar los modos de visualización? (Serie PCG-TR) (página 91)
- ❑ ¿Cómo utilizar la función pantalla doble? (página 93)
- ❑ ¿Cómo conectar altavoces externos? (página 96)
- ❑ ¿Cómo conectar un micrófono externo? (página 97)
- ❑ ¿Cómo conectar un dispositivo Universal Serial Bus (USB)? (página 98)
- ❑ ¿Cómo conectar una impresora? (página 103)
- ❑ ¿Cómo conectar un dispositivo i.LINK? (página 105)
- ❑ ¿Cómo conectarse a una red (LAN)? (página 109)



Para identificar y ubicar los puertos en el ordenador, consulte la hoja impresa de **Especificaciones**.

Podrá adquirir los dispositivos periféricos, accesorios y materiales informáticos de Sony en su distribuidor local o en el sitio Web de Sony:

www.sonystyle-europe.com

Para obtener más información sobre la compatibilidad de conexión, visite el sitio Web de VAIO-Link: www.vaio-link.com.

¿Cómo conectar un replicador de puertos?

Su ordenador admite el uso de un replicador de puertos opcional. La conexión de un replicador de puertos le permite conectar al ordenador periféricos adicionales, tales como una impresora o una pantalla externa.

Serie PCG-Z1:

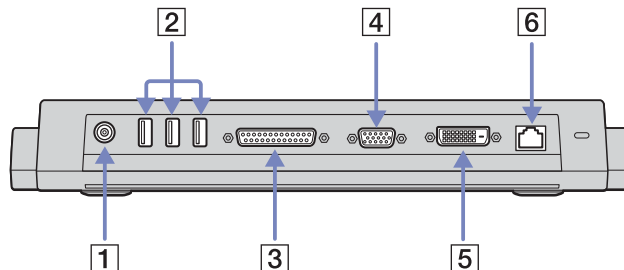

1	Puerto DC In	(página 15)	4	Puerto monitor/VGA	(página 88)
2	Puerto USB	(página 99)	5	Conector DVI-D	(página 88)
3	Puerto de la impresora	(página 103)	6	Puerto Ethernet (10BASE-T/100BASE-TX)	(página 109)

Serie PCG-V505:

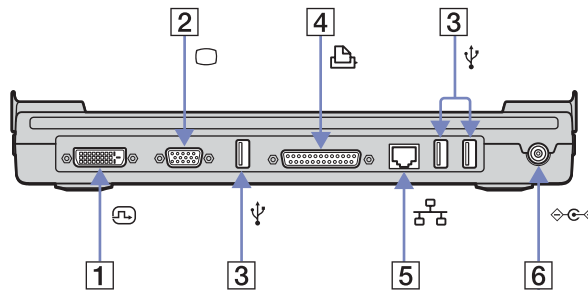

1	Conector DVI-D	(página 88)	4	Puerto de la impresora	(página 103)
2	Puerto monitor/VGA	(página 88)	5	Puerto Ethernet (10BASE-T/100BASE-TX)	(página 109)
3	Puerto USB	(página 99)	6	Puerto DC In	(página 15)

 El replicador de puertos sólo puede recibir alimentación eléctrica del adaptador CA suministrado con su ordenador. No desenchufe el adaptador CA del replicador de puertos o la salida CA cuando utiliza el replicador de puertos; de hacerlo, los datos podrían sufrir daños o producirse averías en el hardware.

Cuando conecte cables de vídeo a la salida S-Vídeo y a la salida Vídeo simultáneamente, sólo puede utilizar el conector de la salida S-Vídeo.

¿Cómo conectar su ordenador al replicador de puertos?

Instrucciones si el ordenador dispone de un replicador de puertos:

- 1 Desconecte todos los periféricos del ordenador.
- 2 Enchufe el cable incorporado al adaptador de corriente alterna (1) en el puerto de entrada de CC (2) del replicador de puertos (3).
- 3 Enchufe el cable de alimentación (4) en el adaptador de corriente alterna y en una toma de CA.

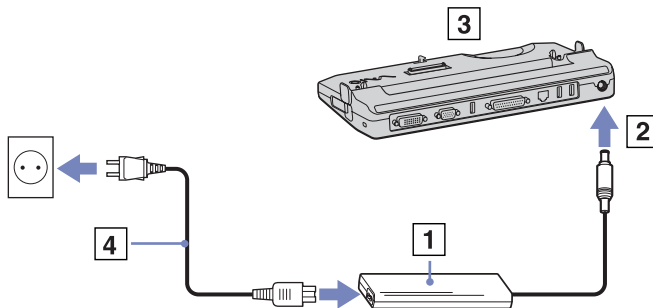

- 4 Abra la tapa del replicador de puertos.

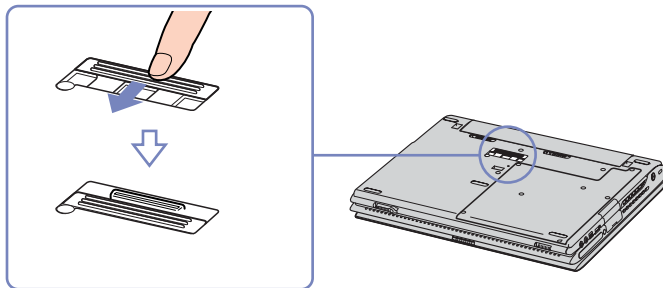

- 5 Alinee el conector inferior del ordenador portátil con el conector del replicador de puertos y haga presión hacia abajo hasta que oiga un clic.
- 6 Encienda el ordenador.

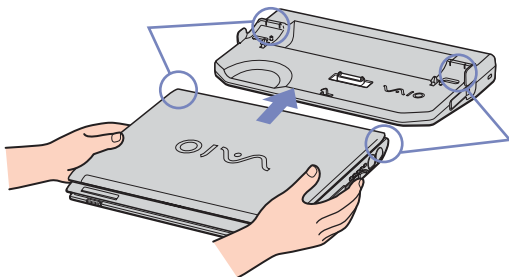

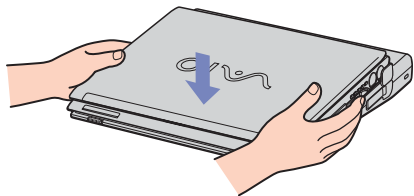

- 👉 Cuando conecte el ordenador a un replicador de puertos, no intente introducir o extraer el paquete de batería. Si levanta o da la vuelta al ordenador con el replicador de puertos conectado puede causar la pérdida temporal de la potencia. Utilice el adaptador de CA que se incluye con su ordenador o el adaptador Sony opcional.

¿Cómo desconectar su ordenador del replicador de puertos?

Para desconectar el replicador de puertos de su ordenador, proceda de la siguiente manera:

- 1 Detenga los dispositivos periféricos conectados.
- 2 Cierre la tapa y levante las palancas situadas a cada lado del replicador de puertos para desconectar el ordenador del replicador.
- 3 Levante el ordenador y sepárelo del replicador de puertos.
- 4 Cierre la tapa del conector del replicador de puertos situada en la parte inferior del ordenador.

 Es extremadamente importante que cierre la tapa del conector del replicador de puertos después de desconectarlo del ordenador. Si la tapa quedara abierta, podría entrar polvo y dañar el ordenador.

Para desconectar el replicador de puertos de la tensión eléctrica, desenchufe el adaptador CA.

¿Cómo conectar una pantalla externa?

Es posible conectar un monitor externo al ordenador. Por ejemplo, puede utilizar el ordenador con un monitor de ordenador o un proyector.

- 👉 Antes de conectar la pantalla externa, apague el ordenador y los periféricos y desenchufe el adaptador CA y el cable de alimentación.
Conecte el cable de alimentación después de conectar todos los demás cables.
Encienda los periféricos, y después encienda el ordenador.
Las pantallas externas se utilizan como pantallas secundarias.
Sólo para los sistemas Windows, también puede utilizar una pantalla externa para configurar un escritorio virtual.

¿Cómo conectar una pantalla de ordenador?

Puede conectar una pantalla de ordenador (monitor) directamente al ordenador o a través del replicador de puertos (opcional).

Para conectar una pantalla de ordenador, proceda de la siguiente manera:

- 1 Si desea conectar un monitor VGA, enchufe el cable de vídeo (1) (no suministrado) en el ordenador portátil o en el replicador de puertos.
- 2 Si desea conectar un monitor TFT/DVI, enchufe el cable de vídeo (no suministrado) en el conector DVI-D del replicador de puertos.
- 3 Si es necesario, enchufe un extremo del cable de alimentación de la pantalla (3) en el monitor y el otro extremo en la toma de CA.

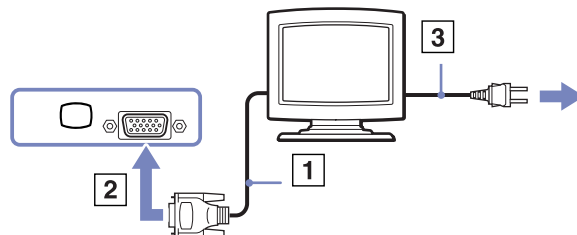

 DVI-D responde a Digital Visual Interface - Digital. Es un tipo de conector DVI únicamente compatible con señales de vídeo digital, sin señales de vídeo analógico. Tiene 24 patillas.



El conector DVI-I (Digital Visual Interface - Integrated) es compatible con señales de vídeo digital y analógico. Tiene 29 patillas.

! No puede conectar un cable DVI-I para VGA a un conector DVI-D.

¿Cómo conectar una pantalla de ordenador multimedia?

Puede conectar su ordenador a una pantalla de ordenador multimedia que incluya altavoces y un micrófono integrado.

Para conectar una pantalla de ordenador multimedia, proceda de la siguiente manera:

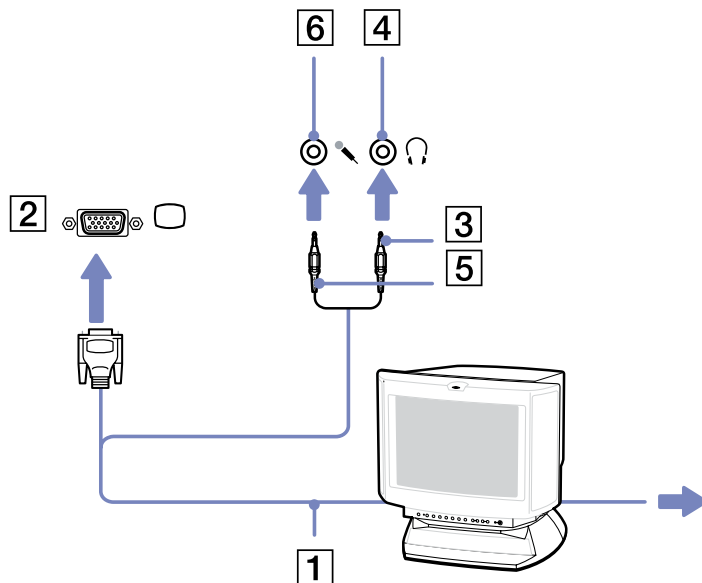

- 1 Enchufe el cable de la pantalla (1) en el conector del monitor/VGA (2)  del ordenador.
- 2 Enchufe el cable del altavoz (3) en el conector de los auriculares (4)  del ordenador.
- 3 Enchufe el cable del micrófono (5) en el conector del micrófono (6)  del ordenador.



¿Cómo conectar un proyector?

Puede conectar un proyector (como por ejemplo el proyector Sony LCD) directamente a su ordenador o a través del replicador de puertos.

Para conectar un proyector, proceda de la siguiente manera:

- 1 Enchufe el cable de señal RGB (1) en el conector del monitor/VGA (2) identificado por el símbolo .
- 2 Enchufe el cable audio (3) (no suministrado) en el conector del audífono (4) identificado por el símbolo .
- 3 Enchufe el cable de señal RGB y el cable audio en los conectores del proyector (5).
- 4 Enchufe el cable de alimentación (6) del proyector en la toma de corriente CA.

 En determinadas circunstancias es posible que no pueda ver la pantalla LCD del ordenador y un monitor externo o proyector a la vez.

Pulsando la combinación de teclas **<Fn>+<F7>** podrá conmutar entre la pantalla LCD del ordenador y el monitor externo.

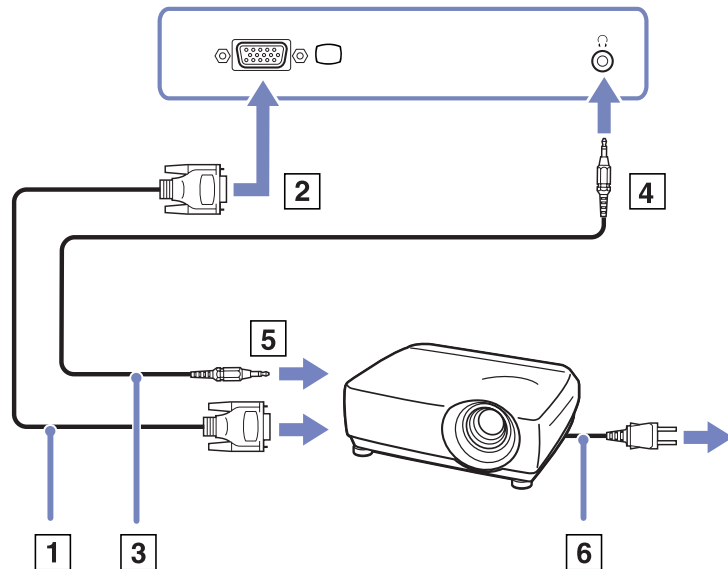

¿Cómo seleccionar los modos de visualización? (Serie PCG-Z1, PCG-V505)

Este ordenador utiliza el controlador de vídeo MOBILITY RADEON. Puede seleccionar la pantalla que se utiliza cuando conecta el ordenador a un monitor externo. Cuando conecta un monitor externo, puede conmutar la visualización entre la pantalla LCD del ordenador y el monitor externo.

Antes de que pueda seleccionar una pantalla, es necesario apagar el ordenador, conectar el monitor externo (FDP (Flat Display Panel), panel o monitor) al ordenador y reiniciar.

Instrucciones para seleccionar una pantalla:

- 1 Haga clic en **Inicio** y **Panel de control**.
Aparecerá la ventana del **Panel de control**.
- 2 Haga doble clic en **Apariencia y temas** y, a continuación, seleccione **Pantalla**.
Aparece el cuadro de diálogo **Propiedades de pantalla**.
- 3 Haga clic en la pestaña **Configuración**.
- 4 Haga clic en el botón **Opciones** avanzadas.
Aparece el cuadro de diálogo **Propiedades de Sony Notebook LCD y MOBILITY RADEON**.
- 5 Haga clic en la pestaña **Pantalla**.
Seleccione el icono **Monitor, Panel** o **FDP**.
- 6 Haga clic en **Aplicar** y, a continuación, en **Aceptar**.

 Es posible que no pueda ver la pantalla LCD del ordenador y un monitor externo o proyector al mismo tiempo, según los tipos de pantallas de ordenador y proyectores que utilice.

Antes de encender el ordenador, encienda los dispositivos periféricos.

¿Cómo seleccionar los modos de visualización? (Serie PCG-TR)

Este ordenador portátil utiliza el controlador de vídeo Intel 855 GM Integrated Graphics. Puede seleccionar la pantalla que se utiliza cuando conecta el ordenador portátil a un dispositivo externo.

Instrucciones para conectar un monitor externo:

- 1 Conecte el dispositivo externo al conector Monitor/VGA situado en el lado izquierdo del ordenador.
- 2 Con la tecla <Fn> pulsada, pulse <F7> para cambiar el destino.
El destino de reproducción cambia cada vez que pulsa <F7> con <Fn> pulsada.
Las opciones de destino de reproducción son las siguientes:
 - LCD solamente:** muestra el contenido en la pantalla LCD del ordenador solamente.
 - LCD solamente + MONITOR (VGA):** muestra el contenido simultáneamente en la pantalla LCD del ordenador y en el monitor externo*.
 - MONITOR (VGA):** Muestra el contenido en el monitor externo solamente*.
 - Configuración: muestra la ventana de configuración de la resolución para el monitor externo.
La imagen aparece en el monitor externo.

Instrucciones para configurar las opciones del controlador de vídeo:

- 1 Haga clic en Inicio y **Panel de control**.
Aparecerá la ventana del **Panel de control**.
- 2 Haga doble clic en **Apariencia y temas** y, a continuación, seleccione **Pantalla**.
Aparece el cuadro de diálogo **Propiedades de pantalla**.
- 3 Haga clic en la pestaña **Configuración**.
- 4 Haga clic en el botón **Opciones avanzadas** y elija la pestaña **Intel Extreme Graphics**.
A continuación, haga clic en el icono **Graphics Properties**.
- 5 Haga clic en la pestaña **Devices**.
Seleccione el icono **Monitor, Notebook, Intel Dual Display Clone** o **Extended Desktop**.



6 Haga clic en **Aplicar** y, a continuación, en **Aceptar**.

* El destino externo sólo se muestra cuando se conecta un monitor externo al ordenador.

No puede cambiar la pantalla durante la reproducción de vídeo o mientras usa la cámara MOTION-EYE integrada.

Si selecciona el monitor externo es posible que cambie automáticamente la resolución de la pantalla LCD del ordenador.

¿Cómo utilizar la función pantalla doble?

La función de pantalla doble le permite distribuir porciones de su escritorio entre dos pantallas separadas. Por ejemplo, si tiene un monitor externo enchufado en el conector del monitor, su pantalla LCD y el monitor pueden funcionar como un solo escritor.

Podrá mover el cursor desde una pantalla hasta la otra. Esto le permite arrastrar objetos, como la ventana de una aplicación abierta o una barra de herramientas, desde una pantalla hasta la otra.

Esta configuración de un solo escritorio distribuido entre dos pantallas separadas se conoce como escritorio virtual.

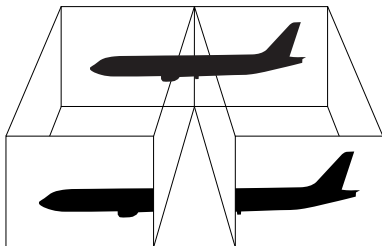

El hardware de su monitor o de la TV podrían no soportar esta función de pantalla doble.

Ciertas aplicaciones de software podrían no ser compatibles con los ajustes de pantalla doble.

Asegúrese de que el ordenador no accede al modo Espera o Hibernación mientras utiliza el modo de pantalla doble; de hacerlo, el ordenador no podría regresar al modo Normal.

Si fija diferentes colores en cada pantalla, no divida una ventana entre las dos pantallas, o de lo contrario el software podría no funcionar correctamente.

Ajuste menos colores y una resolución más baja para cada pantalla.

¿Cómo seleccionar el modo de pantalla doble?

Para seleccionar el modo de pantalla doble, proceda de la manera siguiente:

- 1 Haga clic en el botón **Inicio** de la barra de tareas de **Windows**.
- 2 Haga clic en **Panel de control**.
- 3 Haga clic en **Apariencia y temas**.
- 4 Haga clic en el icono **Pantalla**.
- 5 Seleccione la pestaña **Configuración**.
- 6 Haga clic en la pantalla marcada con un **2**.
- 7 Seleccione la casilla de comprobación **Extender mi escritorio de Windows a este monitor**.
- 8 Haga clic en **Aplicar** y después en **Aceptar**.



El hardware de su monitor o de la TV podrían no soportar esta función de pantalla doble.

¿Cómo ajustar los colores y la resolución para cada pantalla?

Puede fijar los colores y la resolución de cada una de las pantallas que forman parte del escritorio virtual.

Para fijar los colores y la resolución de cada pantalla, proceda de la manera siguiente:

- 1 Haga clic en el botón **Inicio** de la barra de tareas de **Windows**.
- 2 Haga clic en **Panel de control**.
- 3 Haga clic en **Apariencia y temas**.
- 4 Haga clic en el icono **Pantalla**.
- 5 Seleccione la pestaña **Configuración**.
- 6 Haga clic en la pantalla que desea modificar (1 ó 2).
- 7 Seleccione una opción en la lista **Calidad del color** para cambiar los colores.
- 8 Utilice el control deslizante en **Resolución de pantalla** para ajustar la resolución.
- 9 Haga clic en **Aplicar** y después en **Aceptar**.

¿Cómo personalizar el escritorio virtual?

Puede personalizar el modo de pantalla doble cambiando la posición de los dos monitores que componen el escritorio virtual.

Para personalizar el modo de Visualización Doble, proceda de la manera siguiente:

- 1 Haga clic en el botón **Inicio** de la barra de tareas de **Windows**.
- 2 Haga clic en **Panel de control**.
- 3 Haga clic en **Apariencia y temas**.
- 4 Haga clic en el icono **Pantalla**.
- 5 Haga clic en el botón **Configuración**.
- 6 Arrastre los iconos del monitor hasta que correspondan con la disposición física de sus monitores. Para crear un escritorio virtual, los iconos de los dos monitores deben estar conectados.
- 7 Haga clic en **Aplicar** y después en **Aceptar**.

¿Cómo desactivar la función de pantalla doble?

Para desactivar la función de Visualización Doble, proceda de la manera siguiente:

- 1 Haga clic en el botón **Inicio** de la barra de tareas de **Windows**.
- 2 Haga clic en **Panel de control**.
- 3 Haga clic en **Apariencia y temas**.
- 4 Haga clic en el icono **Pantalla**.
- 5 Haga clic en el botón **Configuración**.
- 6 Haga clic en la pantalla **2**.
- 7 Anule la selección de la opción **Extender mi escritorio de Windows a este monitor**. De esta forma se desactivará la pantalla doble.



Para conmutar entre la pantalla Primaria y Secundaria, consulte la sección **¿Cómo seleccionar los modos de visualización? (Serie PCG-Z1, PCG-V505) (página 90)**.

¿Cómo conectar altavoces externos?

Puede mejorar la calidad de sonido de su ordenador conectando altavoces externos.

Para conectar altavoces externos, proceda de la siguiente manera:

- 1 Enchufe el cable del altavoz (1) en el conector de los auriculares (2).
- 2 Enchufe el otro extremo del cable del altavoz en el altavoz externo (3).
- 3 Baje el volumen de los altavoces antes de encenderlos.

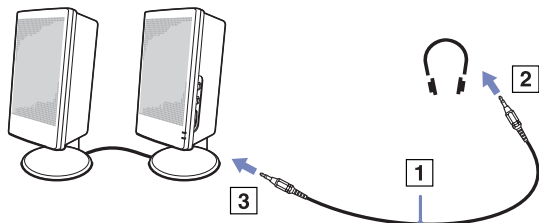

-  Asegúrese de que los altavoces están diseñados para ser utilizados con un ordenador. No coloque disquetes encima de los altavoces; su campo magnético podría dañar los datos del disco.

Solución de problemas de sonido

Mis altavoces no producen sonidos

- Si utiliza altavoces externos, compruebe que están bien conectados y que el volumen está encendido. Si los altavoces tienen un botón de “enmudecer”, compruebe que está desactivado. Si los altavoces están alimentados por la batería, compruebe que está bien colocada y que está cargada.
- Si ha conectado un cable audio o un juego de auriculares al conector del auricular, desconéctelo.

¿Cómo conectar un micrófono externo?

Si necesita utilizar un dispositivo de entrada de sonido, por ejemplo para charlar en Internet, necesitará enchufar un micrófono externo.

Para conectar un micrófono externo, proceda de la siguiente manera:

Enchufe el cable del micrófono (1) en el conector del micrófono (2) identificado por el símbolo .

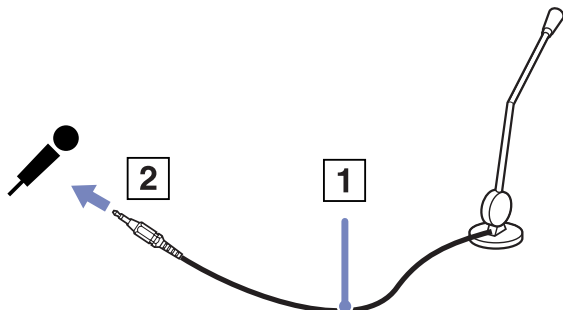

 Asegúrese de que el micrófono está diseñado para ser utilizado con un ordenador.

¿Cómo conectar un dispositivo Universal Serial Bus (USB)?

Puede conectar un dispositivo USB (p.ej., un ratón, una disquete, un teclado, una impresora) a su ordenador.

Los dispositivos USB son dispositivos Plug and Play actuales. No es necesario apagar el equipo antes de conectar un dispositivo de este tipo, a no ser que el manual distribuido con el mismo indique lo contrario.

En algunos casos, deberá instalar el software del dispositivo USB antes de conectarlo. Si no se sigue este procedimiento, puede que el dispositivo no funcione correctamente. Para obtener más información, consulte el manual distribuido junto con el dispositivo USB.

- ❑ [¿Cómo conectar un ratón USB? \(página 99\)](#)
- ❑ [¿Cómo conectar una disquete USB? \(página 100\)](#)

¿Cómo conectar un ratón USB?

Para conectar un ratón USB, proceda de la siguiente manera:

- 1 Elija el conector USB que prefiere utilizar (en la parte posterior del ordenador (1) o en el replicador de puertos opcional).
- 2 Enchufe el cable del ratón USB (2) en el conector USB.
- 3 Puede utilizar el ratón USB (3).

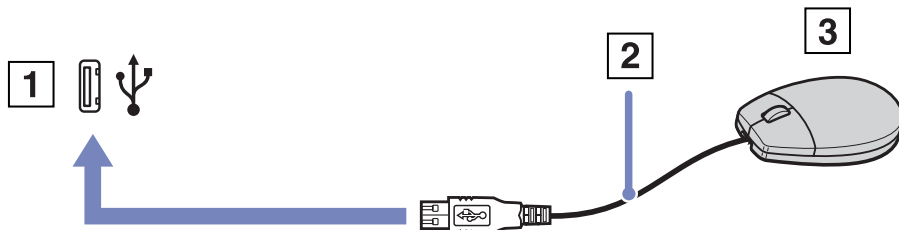

 El controlador del software del ratón VAIO USB está preinstalado en el ordenador, por ello, sólo necesita enchufar el ratón USB en el conector USB y comenzar a trabajar.

¿Cómo conectar una disquetera USB?

Como opción adicional, puede adquirir una disquetera USB y conectarla a su ordenador.

Para conectar una disquetera USB, proceda de la siguiente manera:

- 1 Elija el conector USB que desea utilizar.
- 2 Enchufe el cable de la disquetera USB en el conector USB. El logotipo VAIO de la unidad de disco debe estar dirigida hacia arriba.

La disquetera USB está ahora lista para ser utilizada.

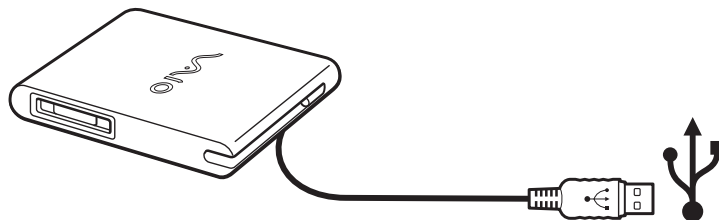

Para extraer una disquetera USB, proceda de la siguiente manera:

- ❑ Si el ordenador está encendido, espere hasta que se apague el indicador LED de la disquetera y desenchufe entonces el cable USB. Si la disquetera no se extrae correctamente, el sistema podría bloquearse y perder los datos que no había guardado con anterioridad.
- ❑ Si el ordenador está apagado, puede desenchufar el cable USB directamente del ordenador.

¿Cómo introducir un disquete?

Para introducir un disquete, proceda de la siguiente manera:

- 1 Sujete el disco (1) con la etiqueta dirigida hacia arriba.
- 2 Empuje cuidadosamente el disco en la unidad (2) hasta que encaje con un clic.

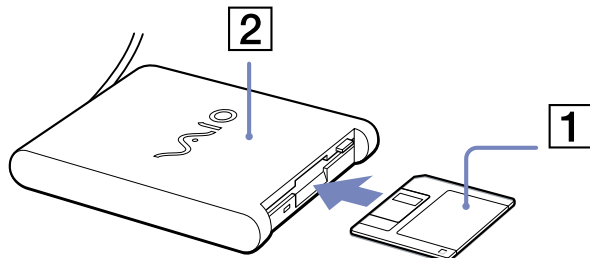

¿Cómo extraer un disquete?

Para extraer un disquete, proceda de la siguiente manera:

Cuando haya terminado de utilizar el disquete, espere hasta que el indicador LED (1) se apague y entonces pulse el botón de expulsión (2) para extraer el disco.

👉 Antes de pulsar el botón de expulsión, asegúrese de que el indicador LED está apagado.

Si el disco no sale al pulsar el botón de expulsión, desconecte la disquetera del ordenador.

! No pulse el botón de expulsión mientras el indicador LED esté encendido. Podría dañar el disquete.

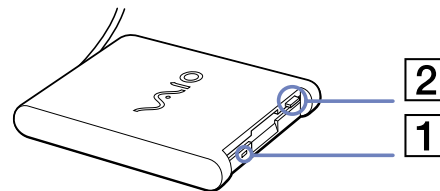

Solución de problemas de disquetes

La disquetera USB no puede escribir en un disquete

- El disquete está protegido contra la escritura. Desactive la protección contra la escritura o utilice un disquete que no esté protegido contra la escritura.
- Compruebe que el disco está bien instalado en la disquetera.
- El disco podría estar corrompido. Trate de introducir otro disquete.

La disquetera opcional PCGA-UFD5/A (USB) no está siendo reconocida como unidad A

Para configurar el UFD5/A como A, proceda de la siguiente manera :

- 1 Encienda el sistema.
- 2 Conecte el UFD5/A.
- 3 Seleccione **Panel de control** desde el menú **Inicio**.
- 4 Haga doble clic en **Sistema**.
- 5 En la pestaña **Hardware**, haga clic en **Administrador de dispositivos**.
- 6 Seleccione **Controladoras de bus serie universal (USB)**, después **Y-E Data USB Floppy**.
- 7 Desde el menú **Acción**, haga clic en **Desinstalar**.
- 8 Siga haciendo clic en **OK** hasta que aparezca el mensaje **Confirmar la eliminación del dispositivo**.
- 9 Seleccione **Buscar cambios de hardware** desde el menú **Acción**.
Se reconoce UFD5/A como unidad A.

¿Cómo conectar una impresora?

Puede conectar a su ordenador una impresora compatible con Windows para imprimir documentos.

¿Cómo conectar una impresora usando el conector USB?

Puede conectar una impresora USB compatible con la versión Windows de su ordenador.

Para conectar una impresora utilizando el conector USB, proceda de la siguiente manera:

- 1 Enchufe el cable USB de la impresora (1) en uno de los conectores USB (2) de su ordenador. En su ordenador y en la impresora, un conector USB está identificado por el símbolo .
- 2 Enchufe el cable de alimentación de la impresora en una toma de corriente CA (3).

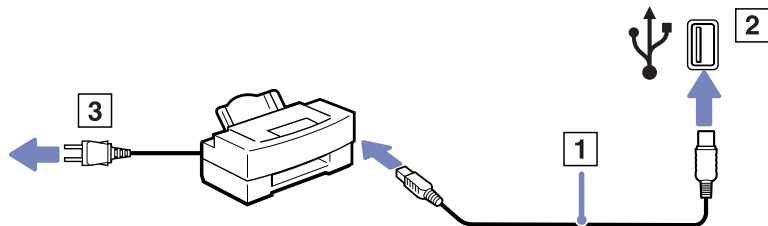

¿Cómo conectar una impresora usando el conector de impresora?

Para conectar una impresora utilizando el conector de impresora, proceda de la siguiente manera:

- 1 Enchufe el cable de la impresora (1) suministrado con la misma en el conector de impresora (2) identificado por el símbolo .
- 2 Enchufe el cable de alimentación de la impresora (3) en una toma de corriente CA.

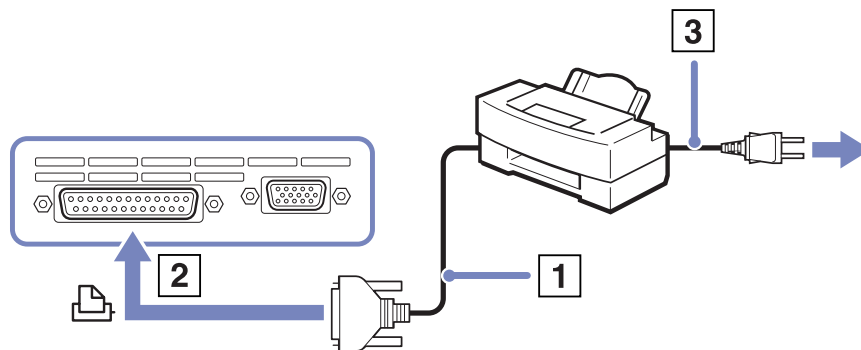

Antes de conectar la impresora, apague el ordenador y la impresora y desenchufe el adaptador CA y el cable de alimentación.

¿Cómo conectar un dispositivo i.LINK?

Su ordenador incluye un conector i.LINK (IEEE1394), que puede ser utilizado para conectarse a un dispositivo i.LINK tal como una cámara de vídeo digital o para conectar entre sí dos ordenadores VAIO, con el objeto de copiar, borrar o editar archivos.

El conector i.LINK de su ordenador no suministra energía a los dispositivos externos que, por lo general, están alimentados por los conectores i.LINK.

El conector i.LINK admite velocidades de transferencia de hasta 400 Mbps; sin embargo, la velocidad de transferencia real depende de la velocidad de transferencia del dispositivo externo.

Las características i.LINK disponibles pueden variar dependiendo de las aplicaciones de software utilizadas. Para obtener más información, consulte la documentación que acompaña a su software

Los cables i.LINK compatibles con su ordenador VAIO incluyen cables con los números de referencia siguientes:

VMC-IL4415 (un cable de 1,5 metros con un conector de 4 patillas en cada extremo), VMC-IL4408 Series (un cable de 0,8 metros con un conector de 4 patillas en cada extremo).

- ❑ ¿Cómo conectar una cámara de vídeo digital? ([página 106](#))
- ❑ ¿Cómo conectar dos ordenadores portátiles VAIO? ([página 107](#))



No se garantiza completamente una conexión i.LINK con otros dispositivos compatibles.

La conexión i.LINK varía dependiendo de las aplicaciones de software, del sistema operativo y de los dispositivos compatibles i.LINK que utilice. Para obtener más información, consulte la documentación que acompaña a su software.

Antes de conectarlos a su ordenador, compruebe las condiciones de trabajo y la compatibilidad OS de los dispositivos periféricos PC compatibles con i.LINK (HDD, unidad CD-RW, etc.).

¿Cómo conectar una cámara de vídeo digital?

Para conectar una cámara de vídeo digital, proceda de la siguiente manera:

- 1 Enchufe un extremo del cable i.LINK (1) en el conector i.LINK (2) del ordenador y el otro extremo en el conector de salida DV (3) de la cámara de vídeo digital.

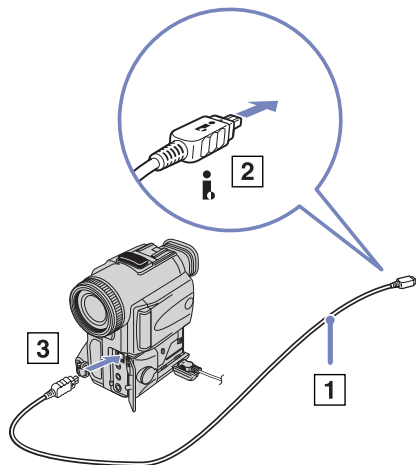

- 2 Lance la aplicación DVgate.

En las cámaras de vídeo digitales Sony, los conectores identificados como **DV Out**, **DV In/Out** o **i.LINK** son compatibles con i.LINK.

La cámara de vídeo digital Sony es un ejemplo; su cámara de vídeo digital podría necesitar una conexión diferente.

Si su cámara de vídeo digital tiene una ranura Memory Stick, podrá copiar imágenes desde la cámara hasta el ordenador a través del Memory Stick. Para ello, sólo tiene que copiarlas en Memory Stick y, a continuación, usar un adaptador de PC Card especial para insertarla en el ordenador.

Cuando utiliza una conexión i.LINK no podrá acceder a las imágenes almacenadas en un Memory Stick.

¿Cómo conectar dos ordenadores portátiles VAIO?

Con un cable i.LINK opcional podrá copiar, editar o borrar archivos de otro ordenador VAIO desde su ordenador.

También podrá imprimir un documento en una impresora conectada a otro ordenador VAIO.

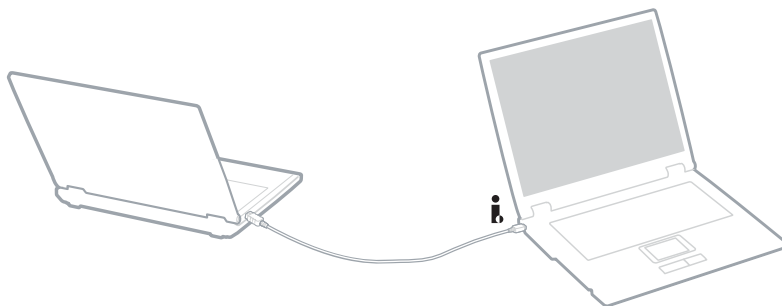

Solución de problemas de dispositivos i.LINK

No puedo establecer una conexión i.LINK entre los dos ordenadores VAIO

- Debe tener derechos de administrador en su ordenador para poder conectar los dos equipos.
- Desenchufe y vuelva a enchufar el cable i.LINK. Si todavía no ha establecido la comunicación después de un rato, reinicie ambos ordenadores.
- La conexión podría verse afectada si uno de los ordenadores acaba de abandonar el modo de ahorro de energía.
- En este caso, antes de conectarlos, asegúrese de realizar un arranque completo.

*Cada vez que grabo imágenes en un dispositivo de vídeo digital utilizando **DVgate** aparece un mensaje de error en la pantalla*

- ❑ Cierre todas las aplicaciones abiertas y reinicie el ordenador. A veces, la grabación asidua de imágenes a un dispositivo de vídeo digital mientras utiliza **DVgate** puede causar este error.
- ❑ Su dispositivo DV necesitará una entrada/salida DV para poder transferir sus archivos al dispositivo DV.
- ❑ Compruebe que las dos unidades pertenecen al mismo grupo de trabajo y que se encuentra activada la opción **Sharing (Uso compartido)**.

No puedo utilizar dispositivos digitales

- ❑ Compruebe que el dispositivo DV está encendido y que el cable está bien enchufado.
- ❑ Se recomienda encarecidamente que utilice únicamente cables i.LINK de Sony; el uso de otras marcas puede causar problemas con los dispositivos i.LINK.
- ❑ Si conecta varios dispositivos i.LINK, el uso combinado de los mismos puede afectar al funcionamiento. En este caso, deberá desactivar todos los dispositivos conectados y desconectar aquellos que no utilice. Compruebe la conexión y, a continuación, vuelva a activarlos.

¿Cómo conectarse a una red (LAN)?

Puede conectar su ordenador a una red de tipo 10BASE-T/100BASE-TX a través de un cable de red Ethernet. Para obtener los parámetros detallados y los dispositivos necesarios para conectarse a la red, consulte su Administrador de redes.

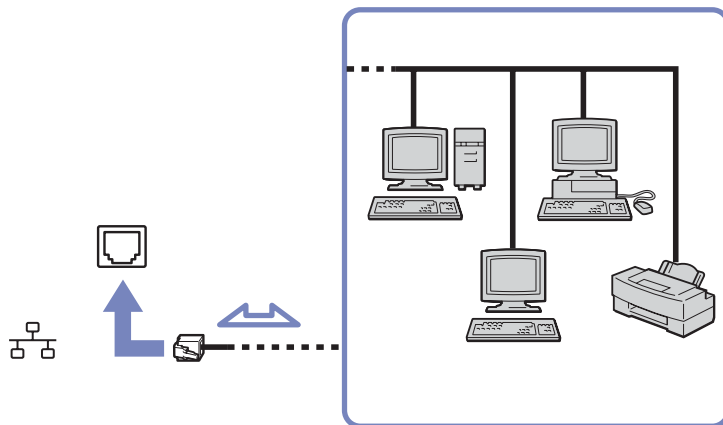

La configuración predeterminada permite a su ordenador conectarse a la red.

Si la unidad principal está acoplada, sólo puede utilizar el conector de red Ethernet en el replicador de puertos.

Para obtener más información sobre la conexión del ordenador a la red, consulte la sección de localización de averías del hardware en el sitio web VAIO-Link.



No enchufe un cable telefónico en la clavija de red del ordenador.

Actualización del ordenador VAIO

Su ordenador y los módulos de memoria utilizan componentes y tecnología de conectores electrónicos de alta precisión. Para evitar la invalidación de su garantía debido al uso incorrecto, se recomienda que:

- Se ponga en contacto con su concesionario para instalar un nuevo módulo de memoria.
- No lo instale usted mismo, si no está familiarizado con el procedimiento de mejora de la memoria o del ordenador.
- No toque los conectores ni abra el panel de memoria.

Por favor, póngase en contacto con VAIO-Link si necesita asistencia.

¿Cómo añadir y eliminar memoria?*

En el futuro, es posible que desee cambiar o añadir módulos de memoria con el fin de ampliar la funcionalidad de su ordenador. Puede aumentar la memoria instalando módulos de memoria opcionales.

Tenga cuidado al cambiar la memoria. Los errores cometidos durante la instalación o desmontaje del módulo de memoria pueden causar averías.

Cuando desee realizar ampliaciones de memoria, utilice únicamente DDR266, DDR333 DDR-SDRAM SO-DIMM o DDR266 DDR-SDRAM Micro-DIMM (contactos de hoja dorada). Consulte la hoja impresa de **Especificaciones** para obtener más información.

Las descargas electrostáticas pueden dañar los componentes electrónicos. Antes de tocar la placa de expansión de memoria, tenga en cuenta lo siguiente:

- ❑ Manipule con cuidado el módulo de memoria.
- ❑ Los procedimientos descritos en este documento asumen que está familiarizado con la terminología general asociada a los ordenadores y con las prácticas de seguridad y el cumplimiento de las normativas necesarias para utilizar equipo electrónico modificado.
- ❑ Desenchufe el sistema de la fuente de alimentación (es decir, de la batería o del adaptador de CA), y cualquier enlaces de telecomunicaciones, redes o módems antes de abrirlo. De no hacerlo, podría sufrir lesiones personales o daños materiales.
- ❑ Las descargas electrostáticas (ESD – Electrostatic Discharge) pueden dañar los módulos de memoria y otros componentes. Instale el módulo de memoria sólo en una estación de trabajo ESD. Si no dispone de dicha estación, no trabaje en lugares cubiertos con alfombras o moquetas, y no maneje materiales que puedan producir o conservar electricidad estática (envolturas de celofán, por ejemplo). Realice usted mismo la conexión a tierra manteniendo el contacto con una porción metálica sin pintar del chasis mientras lleva a cabo el procedimiento.
- ❑ No abra el embalaje del módulo de memoria hasta que esté listo para instalarlo. El embalaje lo protege de las ESD.

- ! Utilice la bolsa especial suministrada con el módulo de memoria para envolver el módulo en papel de aluminio y protegerlo de las descargas electrostáticas.
 - ! La introducción de líquidos, sustancias u objetos extraños en las ranuras de memoria u otros componentes internos del ordenador, podría causar daños en el ordenador. Las reparaciones que se deriven no se incluyen en la garantía.
 - ! No coloque el módulo de memoria en lugares expuestos a:
 - Fuentes de calor, como radiadores o conductos de aire,
 - Luz solar directa,
 - Polvo excesivo,
 - Vibraciones mecánicas o sacudidas,
 - Magnetos potentes o altavoces que no están blindados magnéticamente,
 - Temperatura ambiente superior a +35°C o inferior a +10°C,
 - Alta humedad.
 - ! Tenga cuidado al añadir memoria. Los errores cometidos durante la instalación o desmontaje del módulo de memoria pueden causar averías.
- * Dependiendo de la configuración de su ordenador, el número de ranuras disponibles puede variar.

¿Cómo cambiar o añadir un módulo de memoria? (Serie PCG-TR)

Para extraer o añadir un módulo de memoria, proceda de la siguiente manera:

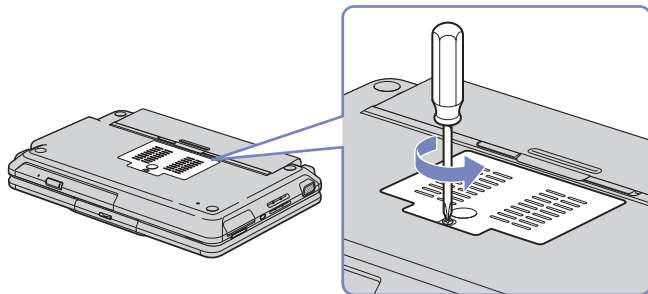

- 1 Apague el ordenador y desconecte todos los periféricos.
- 2 Desenchufe el ordenador y retire la batería.
- 3 Espere a que el ordenador se haya enfriado.
- 4 Extraiga el tornillo central situado en la parte inferior del ordenador.
- 5 Toque un objeto de metal (como un panel de conectores de la parte posterior del ordenador) para descargar la electricidad estática.
- 6 Retire el módulo de memoria:
 - Deslice las pestañas en la dirección que indican las flechas. El módulo de memoria se suelta.
 - Deslice el módulo de memoria en la dirección que indica la flecha.

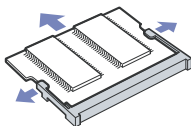

- 7 Extraiga de su embalaje el nuevo módulo de memoria.
- 8 Instale el nuevo módulo de memoria. Procure no tocar el resto de componentes de la placa madre.
 - ❑ Introduzca el módulo de memoria en la ranura que queda libre.
 - ❑ Cuando la placa se encuentre en la situación adecuada, coloque los conectores en su lugar.

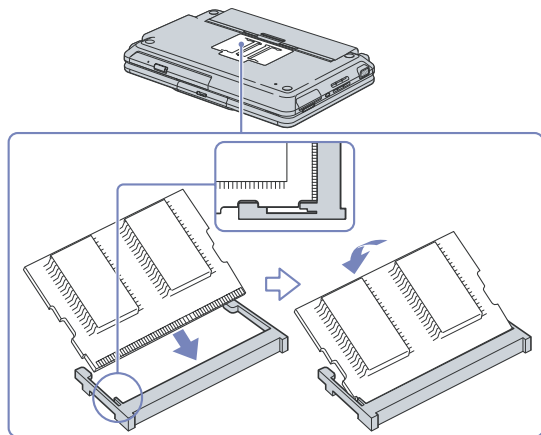

- 9 Cierre la tapa del módulo, y ajuste el tornillo de la parte inferior.
- 10 Vuelva a insertar la batería y encienda el ordenador.

¿Cómo cambiar o añadir un módulo de memoria? (Serie PCG-Z1)

Instrucciones para cambiar o agregar un módulo de memoria:

- 1 Apague el ordenador y desconecte todos los periféricos.
- 2 Desenchufe el ordenador y retire la batería.
- 3 Espere a que el ordenador se haya enfriado.
- 4 Extraiga los dos tornillos de la parte inferior del ordenador, situados junto a la palanca de liberación de la batería.

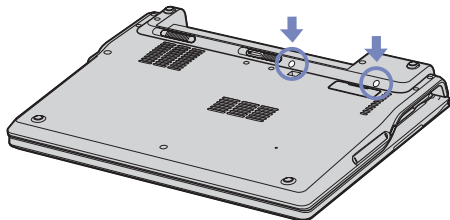

- 5 Dele la vuelta al ordenador y levante la tapa.
- 6 Introduzca un objeto afilado (como un destornillador fino) entre las teclas que se indican en la imagen (1) y empuje suavemente hacia arriba.

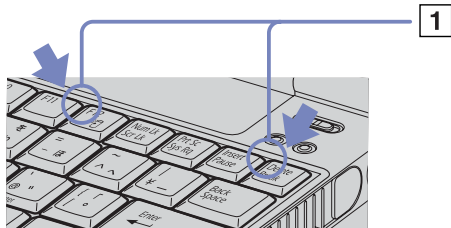

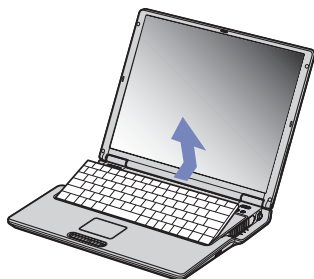

- 7 Aparte el teclado del lateral de la pantalla LCD y hágalo pasar alrededor de la tableta táctil. Procure no desconectar el cable (1) mientras opera con el teclado.
- 8 Toque un objeto de metal (como un panel de conectores de la parte posterior del ordenador) para descargar la electricidad estática.
- 9 Retire el módulo de memoria:
 - Deslice las pestañas en la dirección que indican las flechas.
 - El módulo de memoria se suelta.

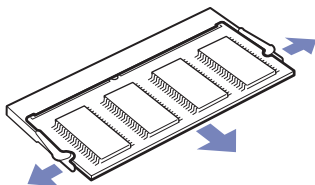

- 10 Deslice el módulo de memoria en la dirección que indica la flecha.
- 11 Extraiga de su embalaje el nuevo módulo de memoria.
 - Instale el nuevo módulo de memoria. Procure no tocar el resto de componentes de la placa madre.

- Introduzca el módulo de memoria en la ranura que queda libre.

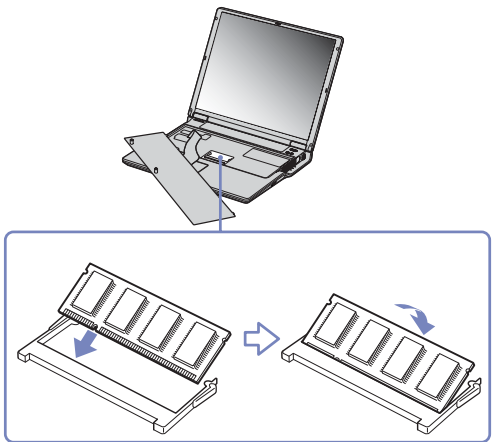

- 12 Cuando la placa se encuentre en la situación adecuada, coloque los conectores en su lugar.



- 13 Vuelva a colocar suavemente el teclado, y luego apriételo hasta que encaje en su ordenador.
- 14 Cierre la tapa del ordenador, y ajuste los tornillos de la parte inferior. Vuelva a insertar la batería y encienda el ordenador.

¿Cómo cambiar o añadir un módulo de memoria? (Serie PCG-V505)

Instrucciones para cambiar o agregar un módulo de memoria:

- 1 Apague el ordenador y desconecte todos los periféricos.
- 2 Desenchufe el ordenador y retire la batería.
- 3 Espere a que el ordenador se haya enfriado.
- 4 Extraiga el tornillo situado en la parte inferior del ordenador.

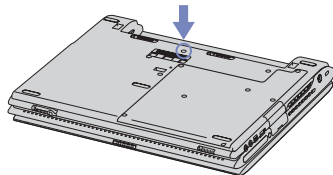

- 5 Accione la palanca de cierre de la pantalla LCD y levante la tapa.
- 6 Desplace el teclado en dirección a la pantalla LCD y, luego, levántelo suavemente.

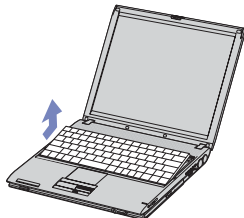
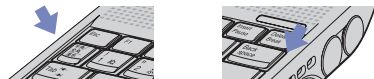

- 7 Aparte el teclado del lateral de la pantalla LCD y hágalo pasar alrededor de la tableta táctil. Procure no desconectar el cable (1) mientras opera con el teclado.

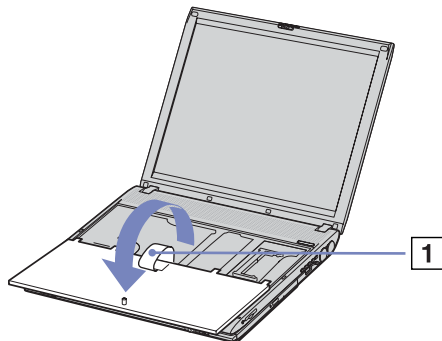

- 8 Toque un objeto de metal (como un panel de conectores de la parte posterior del ordenador) para descargar la electricidad estática.
- 9 Retire el módulo de memoria:
 - Deslice las pestañas en la dirección que indican las flechas. El módulo de memoria se suelta.
 - Deslice el módulo de memoria en la dirección que indica la flecha.

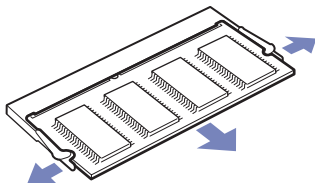

- 10 Extraiga de su embalaje el nuevo módulo de memoria.
- 11 Instale el nuevo módulo de memoria. Procure no tocar el resto de componentes de la placa madre.

- ❑ Introduzca el módulo de memoria en la ranura que queda libre.
- ❑ Cuando la placa se encuentre en la situación adecuada, coloque los conectores en su lugar.

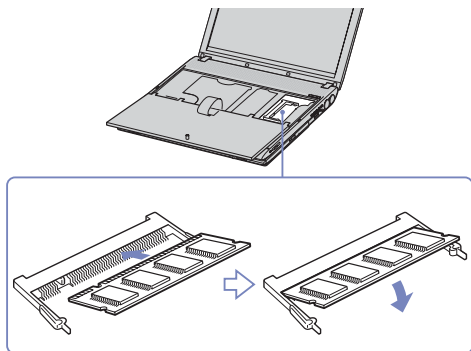

- 12 Vuelva a colocar suavemente el teclado, y luego apriételo hasta que encaje en su ordenador.
- 13 Cierre la tapa del ordenador, y ajuste los tornillos de la parte inferior.
- 14 Vuelva a insertar la batería y encienda el ordenador.

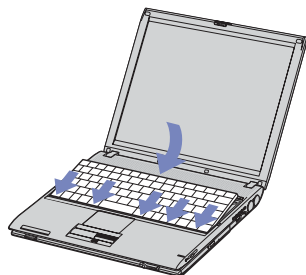

¿Cómo ver la cantidad de memoria?

Para ver la cantidad de memoria, proceda de la siguiente manera:

- 1 Encienda el ordenador.
- 2 Vaya a **Sony Notebook Setup** desde el menú **Inicio**. Aparece la casilla de diálogo **Sony Notebook Setup**.
- 3 En la pestaña **About this Computer** podrá ver la cantidad de memoria del sistema. Si no aparece la memoria adicional, repita el procedimiento y reinicie el ordenador.

¿Cómo conseguir ayuda?

En esta sección se describe cómo conseguir ayuda y soporte por parte de Sony, e incluye consejos para realizar la localización de averías de su ordenador.

Sony le ofrece diversas opciones de asistencia para su ordenador.

Opciones de apoyo Sony

Le rogamos que consulte la sección **Documentación (página 10)** si desea más información y documentación en línea que se proporciona con el ordenador.

Otras fuentes de información

- ❑ Los **archivos de ayuda en línea** que acompañan al software para obtener instrucciones sobre su uso.
- ❑ **El sitio web VAIO-Link:** si tiene algún problema con su ordenador, puede acceder al sitio web de VAIO-Link para solucionarlo. Visite <http://www.vaio-link.com>
- ❑ **e-Support:** Esta parte interactiva de nuestro sitio web <http://www.vaio-link.com> le permite ponerse en contacto con nuestro equipo de asistencia a través de Internet. Si utiliza una cuenta personalizada puede introducir sus preguntas técnicas con facilidad.
- ❑ **Líneas de ayuda VAIO-Link:** Antes de contactar por teléfono con VAIO-Link, intente resolver el problema consultando la documentación impresa y en pantalla.
- ❑ Visite los otros sitios web de Sony:
 - ❑ www.club-vaio.com, si desea obtener más información acerca de VAIO y formar parte de la cada vez mayor comunidad VAIO.
 - ❑ www.sonystyle-europe.com para realizar compras en línea.
 - ❑ www.sony.net para otros productos de Sony.



Deberá configurar una conexión a Internet para poder acceder a las funciones en línea descritas en este apartado.

e-Support

¿En qué consiste e-Support?

Ha buscado en nuestras guías de usuario y en nuestro sitio web (www.vaio-link.com) pero no encuentra la respuesta a una pregunta o la solución a un problema... Entonces e-Support es la solución ideal que necesita.

Nuestro portal e-Support es un sitio web interactivo en el que puede introducir problemas técnicos referidos a su VAIO y recibir respuestas de nuestro equipo de asistencia.

Cada pregunta introducida recibe un "número de caso" exclusivo para garantizar así que la comunicación entre el usuario y el equipo de e-Support es fluida.

¿Quién puede utilizar e-Support?

Todos los usuarios de VAIO registrados tienen acceso ilimitado al portal e-Support VAIO-Link.

¿Cómo se accede al portal e-Support?

Cuando registra su ordenador VAIO en línea en el Club-VAIO (www.club-vaio.com) recibe, unas horas después y de manera automática, un mensaje con el enlace al portal e-Support, su ID de usuario e información básica.

A partir de ese momento sólo tiene que activar la cuenta haciendo clic en el enlace que se adjunta con el mensaje.

Así ya puede crear su primer caso desde cualquier ordenador conectado a Internet.

También existe un archivo de ayuda muy completo que le ayuda a utilizar el servicio de asistencia de e-Support.

¿Puedo formular preguntas en mi propio idioma?

Dado que la conexión con nuestro equipo de asistencia se realiza mediante un portal que le conecta directamente a nuestra base de datos central, e-Support sólo acepta y tramita preguntas formuladas en inglés.

¿Puedo formular preguntas a cualquier hora del día?

Sí, puede formular preguntas 24 x 7, pero se debe tener en cuenta que nuestro equipo e-Support sólo las tramita de lunes a viernes y de 8:00 a 18:00.

¿Cuánto cuesta utilizar e-Support?

Se trata de un servicio totalmente gratuito para todos los usuarios VAIO registrados.

¿Cómo se sabe cuando el equipo de e-Support ha tramitado la pregunta/problema?

En cuanto nuestro equipo e-Support tramita su caso, usted recibe un mensaje de correo electrónico en el que se le notifica que el caso ha sido actualizado.

Precauciones

En esta sección se describe el modo de obtener ayuda y asistencia cuando el ordenador no funciona correctamente.

Por favor, póngase en contacto con VAIO-Link si necesita asistencia.

- ❑ Sobre la manipulación del disco duro ([página 126](#))
- ❑ Sobre la manipulación de la pantalla LCD ([página 126](#))
- ❑ Sobre la utilización de la fuente de alimentación ([página 127](#))
- ❑ Sobre la manipulación de su ordenador ([página 128](#))
- ❑ Sobre la manipulación de los los discos flexibles ([página 129](#))
- ❑ Sobre la manipulación de los discos compacto ([página 129](#))
- ❑ Sobre la utilización del paquete de batería ([página 130](#))
- ❑ Sobre la utilización de los auriculares ([página 131](#))
- ❑ Sobre la manipulación del Memory Stick ([página 131](#))

Sobre la manipulación del disco duro

El disco duro tiene una alta densidad de almacenamiento y lee o escribe datos con rapidez. No obstante, las vibraciones mecánicas, los golpes o el polvo pueden dañarlo con facilidad.

Aunque el disco duro dispone de un dispositivo de seguridad interno para evitar la pérdida de datos por vibraciones mecánicas, golpes o la presencia de polvo, se recomienda manipular el ordenador con cuidado.

Para evitar daños en su disco duro:

- No someta el ordenador a movimientos bruscos.
- Manténgalo alejado de los imanes.
- No coloque el ordenador en un lugar expuesto a vibraciones mecánicas o en una posición inestable.
- No mueva el ordenador mientras está encendido.
- No pague ni reinicie el ordenador mientras está leyendo o escribiendo datos.
- No utilice el ordenador en un lugar expuesto a cambios extremos de temperatura.
- No mueva el ordenador mientras está en modo **Suspender**.



Si el disco duro está dañado, no podrá restaurar los datos.

Sobre la manipulación de la pantalla LCD

- No deje la pantalla LCD orientada hacia el sol pues podría sufrir daños. Tenga cuidado cuando utilice el ordenador cerca de una ventana.
- No raye la pantalla LCD ni la presione. Podría causar una avería.
- El uso del ordenador a temperaturas muy bajas puede dejar una imagen residual en la pantalla. No se trata de una avería. Cuando el ordenador alcance la temperatura normal, la pantalla regresará al estado normal.

- ❑ Podría aparecer una imagen residual en la pantalla si se visualiza la misma imagen durante un período de tiempo prolongado. La imagen residual desaparecerá al cabo de un rato. Para evitar las imágenes residuales puede utilizar un protector de pantalla.
- ❑ La pantalla se calienta durante el funcionamiento del ordenador. Esto es normal y no indica una avería.
- ❑ La pantalla LCD está fabricada utilizando una tecnología de alta precisión. Sin embargo, podría ver diminutos puntos negros y/o brillantes (rojo, azul o verde) que aparecen continuamente en la pantalla LCD. Esto es una consecuencia normal del proceso de fabricación y no indica una avería.
- ❑ Evite frotar la pantalla LCD ya que podría dañarla. Utilice un paño seco y suave para limpiar la pantalla LCD.

Sobre la utilización de la fuente de alimentación

- ❑ Consulte la hoja impresa de **Especificaciones** para comprobar el funcionamiento de la alimentación del ordenador VAIO.
- ❑ No utilice la misma toma eléctrica CA para otros aparatos que consuman electricidad, como una fotocopiadora o una trituradora de papel.
- ❑ Puede adquirir un multicontacto con protector de sobrevoltaje. Este dispositivo evita los daños al ordenador causados por sobre-voltajes imprevistos, como los que pueden ocurrir durante una tormenta con aparato eléctrico.
- ❑ No coloque objetos pesados encima del cable de alimentación.
- ❑ Para desenchufar el cable, tire del enchufe. Nunca tire del cable.
- ❑ Desconecte el ordenador de la toma de corriente mural si no va a utilizarlo durante un largo período de tiempo.
- ❑ Asegúrese de que se puede acceder fácilmente al enchufe.
- ❑ Cuando no se utiliza el adaptador CA, desenchúfelo de la toma eléctrica CA.
- ❑ Utilice únicamente el adaptador CA suministrado. No utilice ningún otro adaptador CA.

Sobre la manipulación de su ordenador

- ❑ Limpie la caja con un paño seco o ligeramente humedecido con una solución detergente suave. No utilice ningún tipo de estropajo abrasivo, polvo limpiador o disolvente (como alcohol o bencina), ya que estos productos pueden dañar el acabado del ordenador.
- ❑ En caso de dejar caer algún objeto sólido o verter algún líquido sobre el ordenador, apáguelo y, a continuación, desenchúfelo. Se recomienda que personal cualificado inspeccione el ordenador antes de ponerlo de nuevo en funcionamiento.
- ❑ No deje caer el ordenador ni coloque encima objetos pesados.
- ❑ No coloque el ordenador en un lugar expuesto a:
 - ❑ Fuentes de calor, como radiadores o conductos de aire,
 - ❑ Luz solar directa,
 - ❑ Polvo excesivo,
 - ❑ Humedad o lluvia,
 - ❑ Vibraciones mecánicas o sacudidas,
 - ❑ Magnetos potentes o altavoces que no están blindados magnéticamente,
 - ❑ Temperatura ambiente superior a 35°C o inferior a 10°C,
 - ❑ Alta humedad.
- ❑ No coloque equipo electrónico cerca del ordenador. El campo electromagnético de su ordenador puede causar averías.
- ❑ Asegúrese de que la ventilación es la adecuada para evitar así que se acumule el calor interno. No coloque el ordenador sobre superficies porosas como alfombras o mantas, ni cerca de materiales como cortinas o manteles que puedan bloquear las ranuras de ventilación.
- ❑ El ordenador utiliza señales de radio de alta frecuencia y puede causar interferencias en la recepción de radio o de TV. Si esto ocurriera, mueva el ordenador y colóquelo a una distancia suficientemente alejada.

- ❑ Utilice únicamente el equipo periférico y los cables de interfaz especificados; de lo contrario, podría causar problemas.
- ❑ No utilice cables de conexión cortados o dañados.
- ❑ Si el ordenador se traslada directamente de un lugar frío a otro cálido, se puede condensar la humedad en su interior. En tal caso, deje transcurrir al menos una hora antes de encenderlo. Si surge algún problema, desenchufe el ordenador y póngase en contacto con VAIO-Link.
- ❑ Asegúrese de desconectar el cable de alimentación antes de limpiar el ordenador.
- ❑ Se recomienda hacer con regularidad copias de seguridad de la información almacenada en el ordenador ya que, si éste sufre daños, se pueden perder datos importantes. La mayoría de los programas de aplicaciones originales se pueden restaurar con el disco distribuido junto con el producto (consulte la **Guía de Solución de problemas** para obtener información más detallada).

Sobre la manipulación de los los discos flexibles

- ❑ No abra manualmente el obturador ni toque la superficie del disquete.
- ❑ Mantenga los disquetes lejos de los imanes.
- ❑ Mantenga los disquetes lejos de la luz solar directa y de otras fuentes de calor.

Sobre la manipulación de los discos compacto

- ❑ No toque la superficie del disco.
- ❑ No deje caer ni doble el disco.

- ❑ Las huellas dactilares y el polvo presentes en la superficie de un disco pueden provocar errores de lectura. Sujete el disco siempre por los bordes y el agujero central, tal y como se muestra en la imagen:

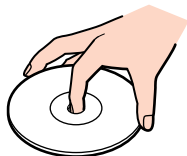

- ❑ Para garantizar el funcionamiento fiable y continuo del disco, es esencial que éste se manipule con cuidado. No utilice disolventes como bencina, agentes diluyentes, limpiadores comercializados o pulverizadores antiestáticos, ya que pueden dañar el disco.
- ❑ Para la limpieza normal, sujete el disco por el borde y utilice un paño suave para limpiar la superficie desde el centro hacia afuera.
- ❑ Si el disco está muy sucio, humedezca el paño con agua, escúrralo bien y utilícelo para limpiar la superficie del disco desde el centro hacia afuera. Seque la humedad restante con una paño suave y seco.
- ❑ Nunca pegue etiquetas en los discos, ya que esto afectaría de forma irreparable a su uso.

Sobre la utilización del paquete de batería

- ❑ Nunca deje el paquete de baterías en lugares donde la temperatura exceda los 60°C, como por ejemplo en un coche aparcado al sol o expuesto a la luz solar directa.
- ❑ La vida útil de la batería es más corta en un ambiente frío. Esto se debe a la menor eficacia de la batería a bajas temperaturas.
- ❑ Cargue las baterías a temperaturas comprendidas entre 10°C y 30°C. A temperaturas menores se requiere mayor tiempo de carga.
- ❑ Mientras se utiliza o se descarga la batería, el paquete de baterías se calienta. Esto es normal y no debe ser motivo de preocupación.

- ❑ Mantenga el paquete de baterías lejos de toda fuente de calor.
- ❑ Mantenga el paquete de baterías seco.
- ❑ No abra ni intente desarmar el paquete de baterías.
- ❑ No exponga el paquete de baterías a sacudidas mecánicas.
- ❑ Si no va a utilizar el ordenador durante un período de tiempo prolongado, extraiga el paquete de baterías del ordenador para evitar daños.
- ❑ Si, después de cargar completamente el paquete de baterías, la potencia suministrada por la batería sigue siendo baja, es posible que el paquete de baterías haya llegado al final de su vida útil y es necesario reemplazarlo.
- ❑ No es necesario descargar la batería antes de recargarla.
- ❑ Si no va a utilizar el paquete de baterías durante un período de tiempo considerable, recargue la batería.

Sobre la utilización de los auriculares

- ❑ **Seguridad en la carretera** – No utilice los auriculares mientras conduce, yendo en bicicleta o mientras opera un vehículo motorizado. Podría crear riesgos de circulación y, en algunas zonas, es ilegal. También podría ser potencialmente peligroso escuchar música a gran volumen mientras camina, especialmente mientras cruza un paso de peatones.
- ❑ **Evitar los daños al oído** – No utilice los auriculares a gran volumen. Los expertos en audición previenen contra el uso prolongado, continuado y a gran volumen de los auriculares. Si experimenta un campanilleo en los oídos, reduzca el volumen o deje de utilizar los auriculares.

Sobre la manipulación del Memory Stick

- ❑ No toque el conector Memory Stick con los dedos ni con objetos metálicos.
- ❑ Utilice únicamente la etiqueta suministrada con el Memory Stick.
- ❑ No doble, deje caer o sacuda con fuerza el Memory Stick.

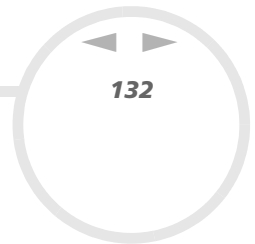

- No desarme ni modifique los Memory Sticks.
- No permita que los Memory Sticks se mojen.
- No utilice ni guarde los Memory Sticks en un lugar expuesto a:
 - Temperaturas extremadamente altas, como por ejemplo en un coche aparcado al sol,
 - Luz solar directa,
 - Humedad elevada o,
 - Cerca de sustancias corrosivas.
- Utilice el estuche de almacenamiento suministrado con el Memory Stick.

Marcas comerciales

Sony, BlueSpace NE, Click to DVD, DVgate Plus, Giga Pocket, HotKey Utility, Memory Stick Formatter, PictureGear Studio, SonicStage, Sony Notebook Setup, UI Design Selector, VAIO Action Setup, VAIO Edit Components, VAIO Media, VAO Power Management, VAIO System Information, Memory Stick, el logotipo Memory Stick, VAIO y el logotipo VAIO son marcas comerciales de Sony Corporation.

Microsoft, Internet Explorer, Windows Movie Maker, Windows Media Player, Windows XP Professional, Windows XP Home Edition, Microsoft Works y el logotipo Windows son marcas comerciales o marcas registradas de Microsoft Corporation en EE.UU. y en otros países.

i.LINK es una marca comercial de Sony utilizada para designar que el producto contiene una conexión IEEE 1394.

Adobe, Adobe Acrobat Elements, Adobe Photoshop Album, Adobe Reader, Adobe Premiere y Adobe Photoshop Elements son marcas comerciales de Adobe Systems Incorporated.

QuickTime y el logotipo QuickTime son marcas comerciales utilizadas con licencia. QuickTime está registrada en EE.UU. y en otros países.

RealOne Player es una marca comercial o una marca registrada de RealNetworks, Inc. en EE.UU. y en otros países.

MoodLogic es una marca comercial de MoodLogic, Inc.

PowerPanel es una marca comercial de Phoenix Technologies Ltd.

Norton Internet Security 2004 y Norton Password Manager son marcas comerciales o marcas registradas de Symantec Corporation.

Drag'n Drop CD+DVD es una marca registrada de Easy Systems Japan Ltd y DigiOn Inc.

WinDVD for VAIO es una marca comercial de InterVideo, Inc.

Sun Java VM es una marca comercial de Sun Microsystems, Inc.

Todos los demás nombres de sistemas, productos y servicios son marcas comerciales de sus respectivos propietarios. En el manual no se han especificado las marcas TM o [®]. Las especificaciones están sujetas a cambios sin previo aviso.

Consulte la hoja de Especificaciones impresa para ver las aplicaciones que están disponibles para su modelo.