

# *Manuale dell'utente del notebook Sony*

**Serie PCG-TR1**

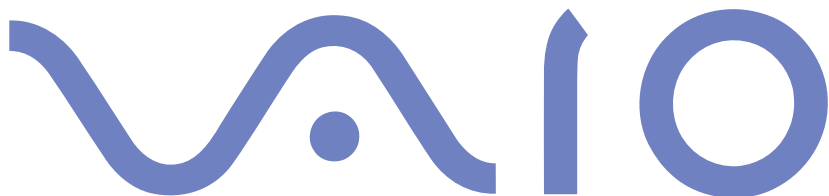



## Informazioni preliminari

### Avviso

© 2003 Sony Corporation. Tutti i diritti riservati.

Il presente manuale e il software ivi descritto non possono essere riprodotti, tradotti o adattati a impieghi diversi da quelli indicati, né in toto né in parte, senza preventiva autorizzazione scritta.

Sony Corporation non fornisce alcuna garanzia nei confronti del presente manuale, del software o di qualsiasi altra informazione ivi contenuta e disconosce espressamente qualsiasi garanzia implicita, commerciabilità o idoneità a impieghi particolari del presente manuale, del software e di tali altre informazioni. Sony Corporation non può essere ritenuta in alcun caso responsabile di danni accidentali, indiretti o particolari, fondati su illeciti, contratti o altro, derivanti o connessi al presente manuale, al software o ad altre informazioni ivi contenute.

**Macrovision:** Questo prodotto comprende tecnologie di protezione del copyright coperte da alcuni brevetti U.S.A. e da altri diritti di proprietà intellettuale di proprietà di Macrovision Corporation e di altri soggetti. L'uso di tali tecnologie deve essere autorizzato da Macrovision Corporation ed è limitato esclusivamente all'uso domestico o ad altri usi di visualizzazione limitati, se non con espressa autorizzazione di Macrovision Corporation. È vietato decompilare o disassemblare queste tecnologie.

Sony Corporation si riserva il diritto di apportare modifiche al presente manuale e alle informazioni contenute in qualsiasi momento e senza preavviso. Il software descritto nel presente manuale è soggetto ai termini di un contratto di licenza separato.



## ENERGY STAR®

In qualità di partner di ENERGY STAR® per questo prodotto Sony ha rispettato le direttive ENERGY STAR® in termini di risparmio energetico.

International ENERGY STAR® Office Equipment Program è un programma internazionale che promuove il risparmio di energia in relazione all'utilizzo dei computer e delle relative apparecchiature di ufficio. Il programma supporta lo sviluppo e la distribuzione di prodotti con funzioni che riducono in modo significativo il consumo di energia. Si tratta di un sistema aperto, al quale possono liberamente partecipare i proprietari di aziende. I prodotti interessati sono apparecchiature da ufficio, quali computer, monitor, stampanti, fax e fotocopiatrici. Gli standard e i logo sono uguali per tutte le nazioni partecipanti al programma.

ENERGY STAR è un marchio registrato negli Stati Uniti.



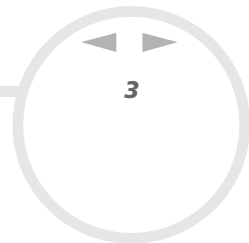

## Norme di sicurezza

### Identificativi

Il numero di serie e il numero di modello sono indicati sulla base del notebook Sony. Quando si contatta VAIO-Link, occorre dichiarare il numero di modello e il numero di serie del proprio notebook. Vedere la scheda **Specifiche** in formato cartaceo per ulteriori informazioni.

### Avvertenze

#### Generale

- L'apertura dell'unità, per qualsiasi motivo, può provocare danni non coperti dalla garanzia.
- Per evitare il rischio di scosse elettriche, non aprire la custodia. Avvalersi esclusivamente dell'assistenza di personale qualificato.
- Per evitare il rischio di incendi o scosse elettriche, non collocare il notebook VAIO in luoghi eccessivamente umidi o dove potrebbe bagnarsi.
- Evitare di utilizzare il modem durante forti temporali.
- Non utilizzare il modem o il telefono per segnalare una perdita di gas in prossimità della perdita stessa.
- Per sostituire la batteria di riserva, contattare il Centro di assistenza Sony più vicino.
- Prima di collegare una periferica, spegnere il computer e tutte le periferiche.
- Collegare il cavo di alimentazione alla presa di corrente solo dopo aver collegato tutti gli altri cavi.
- Accendere il computer solo dopo aver spento tutte le periferiche.
- Non spostare il computer quando il sistema è in modalità Standby.**

- ❑ Le proprietà magnetiche di alcuni oggetti possono avere gravi conseguenze sul disco rigido. Possono cancellare dati sul disco rigido e provocare malfunzionamenti del sistema. Non collocare il computer sopra o vicino a oggetti che emettano campi magnetici, principalmente:
  - ❑ Apparecchi televisivi
  - ❑ Altoparlanti
  - ❑ Magneti
  - ❑ Braccialetti magnetici.

### *Audio/video*

- ❑ Se il prodotto viene collocato in prossimità di apparecchiature che emettono radiazioni elettromagnetiche, è possibile che si verifichino distorsioni del suono o delle immagini.

### *Collegamento*

- ❑ Evitare di collegare modem o cavi telefonici durante un forte temporale.
- ❑ Non installare prese telefoniche in luoghi umidi, a meno che la presa utilizzata non sia specifica per ambienti umidi.
- ❑ Fare attenzione quando si installano o si modificano linee telefoniche.
- ❑ Utilizzare il notebook solo con l'adattatore di corrente alternata in dotazione. Per scollegare completamente il notebook dalla tensione di rete, staccare l'adattatore di corrente alternata.
- ❑ Assicurarci che la presa di corrente sia facilmente accessibile.
- ❑ Non toccare cavi o terminali non isolati, a meno che la linea telefonica non sia stata scollegata a livello dell'interfaccia di rete.



*Unità disco ottico*

- ❑ L'uso inappropriato degli strumenti ottici in dotazione può danneggiare la vista. Poiché il raggio laser usato dal prodotto è dannoso alla vista, si raccomanda di non smontare l'unità. Avvalersi esclusivamente dell'assistenza di personale qualificato.
- ❑ Quando l'unità disco ottico è aperta, vengono emesse radiazioni visibili e invisibili: evitare il contatto diretto con il raggio laser.

## Note di conformità

Sony dichiara che il presente prodotto è conforme ai requisiti e alle condizioni stabiliti nella Direttiva europea 1999/5/CE (Direttiva riguardante le apparecchiature radio e le apparecchiature terminali di telecomunicazione).

### Dichiarazione di conformità

L'Unione Europea sostiene la libera circolazione dei beni sul mercato interno e l'eliminazione di qualsiasi barriera burocratica al commercio. Nell'ambito di tale impegno sono state emesse numerose direttive UE che richiedono alle industrie di realizzare prodotti conformi ad alcuni standard fondamentali. I produttori sono tenuti ad apporre il contrassegno "CE" agli articoli che commercializzano e a redigere una "Dichiarazione di conformità" (DoC). Principalmente le Dichiarazioni di conformità sono concepite per le autorità preposte al controllo del mercato, a prova del fatto che i prodotti soddisfano gli standard richiesti. Sony, allo scopo di offrire un miglior servizio ai propri clienti, ha pubblicato le DoC UE sul sito Web <http://www.compliance.sony.de>. Per individuare tutte le Dichiarazioni di conformità disponibili per un prodotto specifico è sufficiente digitare il nome del modello nella casella di ricerca. Al termine della ricerca, viene visualizzato un elenco di tutti i documenti corrispondenti, che si possono scaricare. La disponibilità delle dichiarazioni dipende dall'ambito delle direttive UE e dalle specifiche di ciascun prodotto.



L'apparecchio è conforme alle norme EN 55022 Classe B ed EN 55024 per l'impiego nelle seguenti aree: residenziali, aziendali e di industria leggera.

Il prodotto è stato collaudato e ritenuto conforme ai limiti imposti dalla direttiva di compatibilità elettromagnetica per l'impiego di cavi di connessione di lunghezza inferiore ai 3 metri.

L'unità disco ottico è classificata come PRODOTTO LASER DI CLASSE 1 ed è conforme allo standard di sicurezza dei prodotti laser EN 60825-1. Riparazioni e manutenzione devono essere effettuate esclusivamente da tecnici autorizzati Sony. Riparazioni e uso impropri possono causare pericoli per la sicurezza.

**CLASS 1  
LASER PRODUCT  
TO EN 60825-1**

Prima di attivare il modem incorporato, leggere attentamente le istruzioni del volantino sulle **norme relative al modem**.

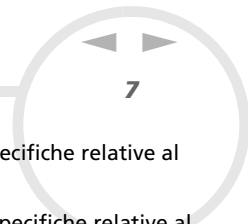

In base al Paese, l'utilizzo della funzionalità **Bluetooth™** può essere soggetto a limitazioni. Per informazioni specifiche relative al Paese, consultare il foglio informativo **Bluetooth™ Regulations**.

In base al Paese, l'utilizzo della funzionalità **Wireless LAN** può essere soggetto a limitazioni. Per informazioni specifiche relative al Paese, consultare il foglio informativo **Wireless LAN Regulations**. La funzionalità PC LAN wireless della scheda in dotazione con l'unità ha superato la certificazione Wi-Fi ed è conforme alle specifiche di interoperabilità stabilite dalla WECA (Wireless Ethernet Compatibility Alliance).



**The Standard for  
Wireless Fidelity.**



## *Smaltimento delle batterie agli ioni di litio*

- ❑ Non maneggiare batterie agli ioni di litio danneggiate o che perdono. Procedere allo smaltimento secondo la modalità più appropriata al caso.
- ❑ L'errata sostituzione della batteria può provocare rischi di esplosione. Sostituire unicamente con batterie uguali o equivalenti, consigliate dal produttore. Per l'eliminazione delle batterie usate, seguire le istruzioni del produttore.
- ❑ Le batterie di questo dispositivo possono provocare incendi o ustioni con agenti chimici se utilizzate scorrettamente. Non smontare, riscaldare a temperature superiori ai 60°C o bruciare.
- ❑ Procedere allo smaltimento delle batterie secondo la modalità più appropriata al caso.
- ❑ Tenere lontano dalla portata dei bambini.
- ❑ In alcune zone non è autorizzata l'eliminazione delle batterie agli ioni di litio insieme ai normali rifiuti domestici o aziendali.
- ❑ Servirsi del sistema di raccolta pubblico.

## *Smaltimento della batteria della memoria interna di backup*

- ❑ Il notebook è dotato di una batteria per la memoria interna di backup, che non dovrebbe essere sostituita per tutta la durata utile del prodotto. Per la sostituzione di tale batteria, contattare VAIO-Link.
- ❑ L'errata sostituzione della batteria può provocare rischi di esplosione.
- ❑ Smaltire correttamente le batterie quando sono esaurite.
- ❑ In alcune zone non è autorizzato lo smaltimento di batterie agli ioni di litio e altre batterie non nocive insieme ai normali rifiuti domestici o aziendali.
- ❑ Servirsi del sistema di raccolta pubblico.

## Benvenuti

Congratulazioni per aver acquistato un notebook VAIO Sony. Sony ha unito le più evolute tecnologie dei settori audio, video, informatico e delle comunicazioni per offrire alla propria clientela un personal computer tra i più sofisticati.

Ecco alcune delle molte funzioni offerte dal notebook VAIO:

- ❑ **Prestazioni eccezionali:** il PC è dotato di un potente processore, un veloce lettore CD-RW/DVD-ROM e un modem interno.
- ❑ **Mobilità:** la batteria ricaricabile garantisce molte ore di autonomia senza alimentazione a corrente alternata.
- ❑ **Qualità audio e video Sony:** lo schermo LCD ad alta risoluzione consente di usufruire delle applicazioni multimediali, dei giochi e dei software di intrattenimento più avanzati.
- ❑ **Funzioni multimediali:** per divertirsi con la riproduzione di CD audio e video.
- ❑ **Interconnettività:** il computer dispone di Ethernet, MagicGate Memory Stick™ e i.LINK™. Memory Stick™ è un supporto di memorizzazione universale di Sony. i.LINK™ è un'interfaccia bidirezionale digitale per lo scambio di dati.
- ❑ **Tecnologia senza fili** – grazie alle tecnologia Wireless LAN (IEEE 802.11b) e Bluetooth™, è possibile comunicare liberamente, senza cavi o fili.
- ❑ **Windows®:** il pacchetto comprende il sistema operativo Microsoft Windows® XP Professional con Service Pack 1.
- ❑ **Funzionalità foto, video e webcam** – consente di catturare video e immagini mediante la fotocamera incorporata **MOTION EYE**.
- ❑ **Comunicazioni:** consente di accedere ai servizi in linea più diffusi, inviare e ricevere posta elettronica, esplorare il Web e altro ancora.



- **Eccellente servizio di assistenza clienti:** per qualsiasi problema relativo al computer, consultare il sito Web VAIO-Link, per una possibile soluzione:  
<http://www.vaio-link.com>  
Prima di contattare VAIO-Link, consultare il Manuale dell'utente o i manuali e le guide in linea delle periferiche e del software, per cercare di risolvere il problema.

## Documentazione

La documentazione fornita con il computer include manuali cartacei e manuali in linea. I manuali sono inclusi in **VAIO Info Centre** nel **Disco di ripristino e documentazione VAIO**.

### Documentazione stampata

La parte cartacea della documentazione include:

- ❑ La **Getting Started** pieghevole, contenente una breve spiegazione dei componenti presenti nella confezione e le istruzioni di configurazione;
- ❑ Un foglio **Specifiche**, contenente una tabella di specifiche e un elenco del software fornito;
- ❑ Manuale **Risoluzione dei problemi / Uso del disco di ripristino e documentazione VAIO**, contenente informazioni sulla risoluzione dei problemi, informazioni su VAIO-Link e una spiegazione sullo scopo e sull'utilizzo del Disco di ripristino e documentazione VAIO.
- ❑ Le **condizioni di garanzia Sony**;
- ❑ Un volantino sulle **norme di sicurezza**;
- ❑ Un volantino sulle **norme relative al Wireless LAN**;
- ❑ Un volantino sulle **norme relative al modem**;
- ❑ Un volantino sull **norme relative al Bluetooth™**.

## Manuali sul disco

La documentazione in linea include i seguenti elementi:

- 1 Il **manuale dell'hardware** (il presente manuale):
  - ❑ La sezione **Uso del notebook** spiega come utilizzare i componenti standard del sistema. Questa parte del manuale inoltre descrive le varie possibilità d'uso del supporto **Memory Stick™**, **Wireless LAN** e **Bluetooth™**.
  - ❑ La sezione **Collegamento delle periferiche** mostra come potenziare le funzioni del sistema tramite il collegamento di diverse periferiche.
  - ❑ La sezione **Problemi e soluzioni** indica le opzioni di assistenza disponibili e offre suggerimenti per la risoluzione dei problemi più comuni.
  - ❑ La sezione **Precauzioni** riporta informazioni e consigli sull'uso del notebook.
  - ❑ Il **Glossario** contiene tutti i termini utilizzati nel presente manuale.
- 2 Per ulteriori informazioni sul software e sulle applicazioni Sony, consultare il **Manuale del software**.
  - ❑ **Informazioni sul software in dotazione con il notebook** contiene una panoramica delle funzioni del software.
  - ❑ **Utilizzo del software video** spiega come utilizzare i software Sony per la creazione e l'elaborazione di filmati: DVgate e Network Smart Capture.
  - ❑ **Gestione dei file audio con SonicStage** spiega come convertire i file audio esistenti dai formati MP3, WMA e WAV in formato ATRAC3.
  - ❑ **Uso di PictureGear Studio** spiega come creare lavori di grande effetto con le foto scattate con una fotocamera digitale.
  - ❑ **Utilizzo di Click to DVD** illustra come catturare immagini video da una periferica digitale esterna (videocamera, VCR, ecc.) e masterizzarle su un DVD\*.

- ❑ **Utilizzo di VAIO Media** illustra come utilizzare e condividere musica, video e foto nella rete domestica.
  - ❑ **Personalizzazione del notebook** spiega come configurare il modem, selezionare uno screen saver e impostare uno sfondo.
  - ❑ **Installazione e aggiornamento delle applicazioni** descrive come installare, eseguire o disinstallare un'applicazione software.
  - ❑ **Gestione dei driver** descrive le procedure per installare, aggiornare e disinstallare un driver.
- 3 Nella **VAIO-Link Guida Cliente** sono riportate tutte le informazioni necessarie riguardo a VAIO-Link, compresi i numeri di telefono specifici di ogni paese.

\* In base al modello. Vedere la scheda **Specifiche** in formato cartaceo per ulteriori informazioni.

### *Documentazione in linea*

- 1 Per informazioni dettagliate sulle funzioni del software che si sta utilizzando e sulla risoluzione dei problemi, consultare la relativa **Guida in linea**.
- 2 Fare riferimento alla **Guida rapida** Microsoft per ulteriori informazioni su Windows®.
- 3 Visitare <http://www.club-vaio.com> per esercitazioni in linea sul software VAIO preferito.

## Il notebook e i relativi accessori

La confezione dovrebbe contenere i seguenti componenti hardware:

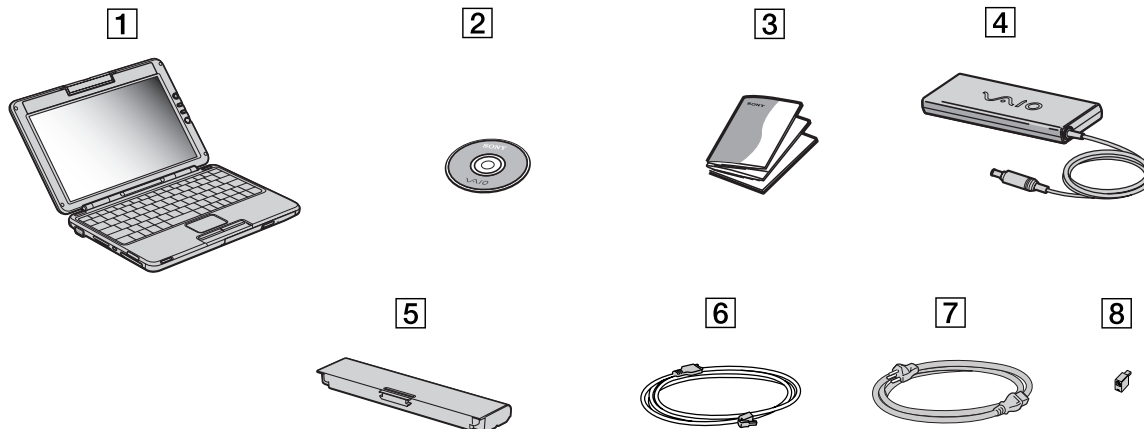

1	Unità principale	5	Batteria ricaricabile
2	Disco di ripristino e documentazione VAIO*	6	Cavo telefonico
3	Documentazione	7	Cavo di alimentazione
4	Adattatore di corrente alternata	8	Spina telefonica (diversa in base al paese)**

\*Per ulteriori informazioni, vedere il manuale **Risoluzione dei problemi / Uso del disco di ripristino e documentazione VAIO** in formato cartaceo.

\*\*Non disponibile nei modelli distribuiti in Belgio e Spagna.



Se la confezione contiene una spina telefonica addizionale, consultare **Uso della spina telefonica corretta** (pagina 57).

## Ergonomia

Il notebook Sony è un notebook portatile utilizzabile negli ambienti più diversi. Nei limiti del possibile, si consiglia di attenersi alle seguenti norme ergonomiche, per lavorare sia su computer desktop che notebook:

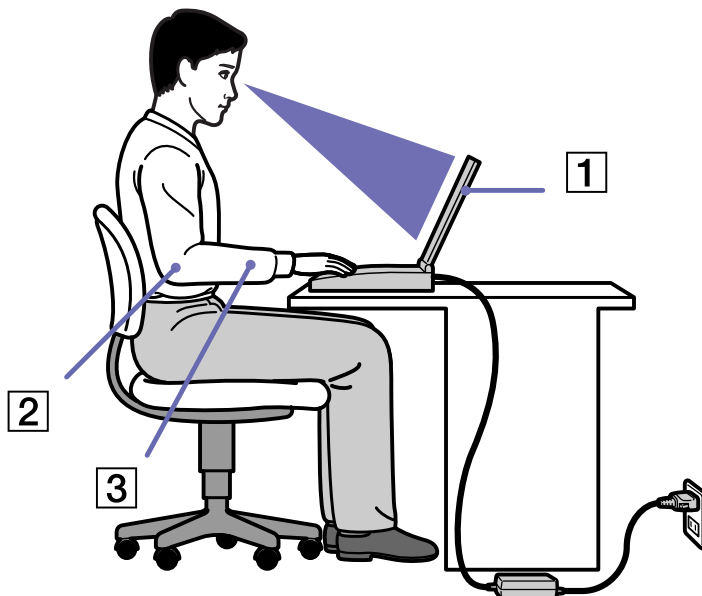

- **Posizione del computer:** il computer deve essere posizionato esattamente di fronte all'utente (1). Quando si utilizza la tastiera, il touchpad o il mouse esterno, tenere gli avambracci orizzontalmente (2), e i polsi in posizione neutra e comoda (3). La parte superiore delle braccia deve scendere naturalmente lungo i fianchi. Non dimenticare di fare alcune pause durante le sessioni di lavoro al computer. L'uso eccessivo del computer può provocare tensione ai muscoli e ai tendini.



- ❑ **Attrezzatura e postura:** scegliere una sedia che abbia un buon sostegno per la schiena. Regolare l'altezza della sedia in modo da avere le piante dei piedi ben appoggiate sul pavimento. Per stare più comodi potrebbe essere utile anche un poggiapiedi. Quando si è seduti, mantenere una postura rilassata ed eretta ed evitare di curvarsi in avanti o di inclinarsi troppo all'indietro.
- ❑ **Angolazione dello schermo:** per individuare la posizione ottimale, inclinare lo schermo. Se si riesce a regolare la posizione dello schermo sull'angolazione ideale, gli occhi e i muscoli si affaticano molto meno. Non dimenticare di regolare anche la luminosità dello schermo.
- ❑ **Illuminazione:** posizionare il computer in modo che la luce artificiale e naturale non crei riflessi sullo schermo. Per evitare che appaiano macchie luminose sullo schermo, servirsi dell'illuminazione indiretta. In commercio esistono anche accessori da applicare allo schermo per ridurre i riflessi. Una corretta illuminazione migliora il comfort, ma anche la qualità del lavoro.
- ❑ **Posizione dello schermo esterno** – Quando si utilizza uno schermo esterno, posizionarlo a una distanza che consenta di vedere comodamente lo schermo. Quando ci si trova seduti di fronte allo schermo, controllare che questo sia allo stesso livello degli occhi o leggermente più in basso.

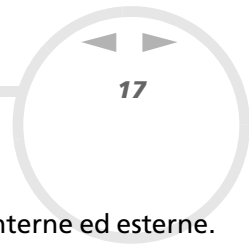

## Uso del notebook

Questa sezione descrive la procedura di utilizzo del computer e delle relative periferiche, interne ed esterne.

- ❑ Ubicazione di comandi e connettori (pagina 18)
- ❑ Collegamento a una fonte di alimentazione (pagina 24)
- ❑ Avvio del notebook (pagina 28)
- ❑ Preparazione all'uso del notebook con Sony Notebook Setup (pagina 29)
- ❑ Chiusura del notebook (pagina 31)
- ❑ Uso della tastiera (pagina 32)
- ❑ Uso del touchpad (pagina 37)
- ❑ Utilizzare i pulsanti del volume e dell'ingrandimento (pagina 38)
- ❑ Uso di PC Card (pagina 42)
- ❑ Uso della Memory Stick™ (pagina 45)
- ❑ Uso del modem (pagina 55)
- ❑ Uso della spina telefonica corretta (pagina 57)
- ❑ Impostazione della lingua in Windows® XP Professional (pagina 58)
- ❑ Uso delle modalità di risparmio energia (pagina 60)
- ❑ Risparmio energia con PowerPanel (pagina 63)
- ❑ Utilizzo di Bluetooth™ (pagina 73)
- ❑ Impostazione di connessioni wireless con BlueSpace NE (pagina 75)
- ❑ Utilizzo delle LAN Wireless (WLAN) (pagina 77)
- ❑ Uso della fotocamera incorporata MOTION EYE (pagina 84)

## Ubicazione di comandi e connettori

Destra

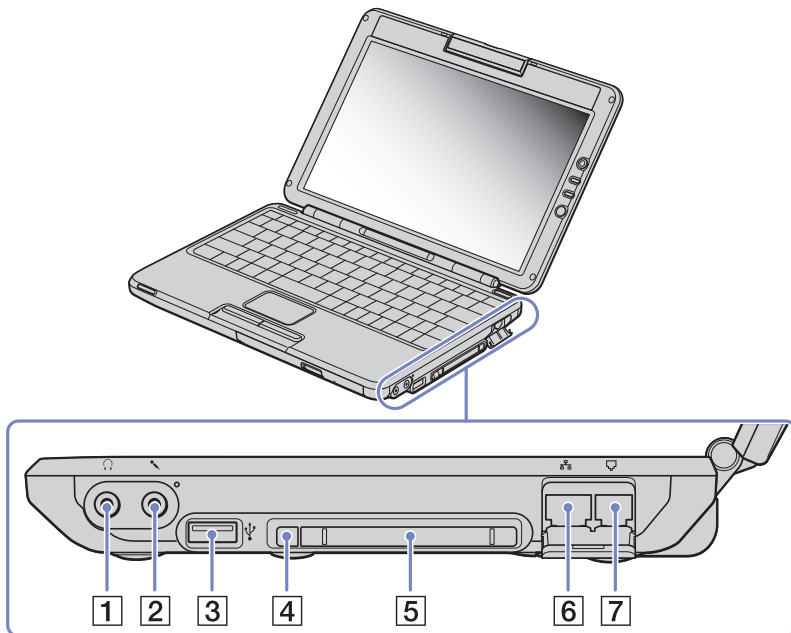

1	Connettore altoparlanti esterni o cuffie	<a href="#">(pagina 92)</a>
2	Connettore microfono	<a href="#">(pagina 93)</a>
3	Porta USB 2.0 (High-speed/ Full-speed/Low-speed) connettore di tipo A	<a href="#">(pagina 94)</a>
4	Pulsante di espulsione PC Card	<a href="#">(pagina 42)</a>
5	Slot PC Card	<a href="#">(pagina 42)</a>
6	Rete Ethernet (LAN)	<a href="#">(pagina 102)</a>
7	Linea telefonica	<a href="#">(pagina 55)</a>

## Sinistro

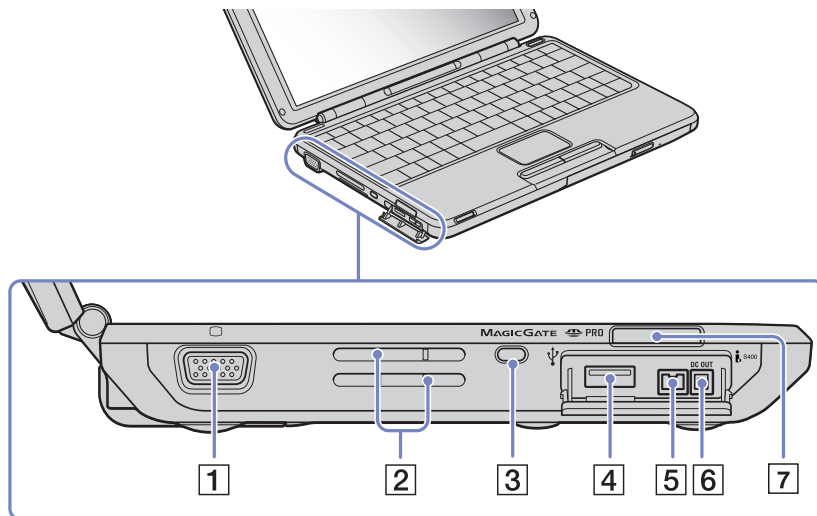

1	Connettore monitor (VGA)	<a href="#">(pagina 87)</a> <a href="#">(pagina 90)</a>
2	Fessura di ventilazione	<a href="#">(pagina 19)</a>
3	Slot di bloccaggio del cavo*	<a href="#">(pagina 19)</a>
4	Porta USB 2.0 (High-speed/Full-speed/Low-speed) connettore di tipo A**	<a href="#">(pagina 94)</a>
5	Porta i.LINK™	<a href="#">(pagina 99)</a>
6	Connettore originale periferico VAIO/DC Out	<a href="#">(pagina 99)</a>
7	Slot MagicGate Memory Stick™	<a href="#">(pagina 45)</a>

\* Utilizzare lo slot di bloccaggio del cavo per bloccare il notebook. È sufficiente collocare un lucchetto anti-furto intorno alla gamba di un tavolo o di una sedia, inserire il lucchetto nello slot del notebook e impostare la combinazione.

\*\* Il connettore USB supporta lo standard USB 2.0. USB 2.0 è un nuovo standard USB (Universal Serial Bus) che supporta una velocità di trasferimento dati più elevata dello standard USB 1.1. I connettori che supportano lo USB2.0 supportano anche prodotti con lo standard USB 1.1.

Esistono 3 modalità di trasferimento:

- Velocità elevata: 480Mbps è la velocità più elevata.
- Velocità massima: modalità di trasferimento a 12Mbps.
- Velocità bassa: modalità di trasferimento a 1.5Mbps. Utilizzato per periferiche a bassa velocità quali mouse e tastiere.

! Quando il computer è acceso, tale fessura non deve essere ostruita.

Primo piano

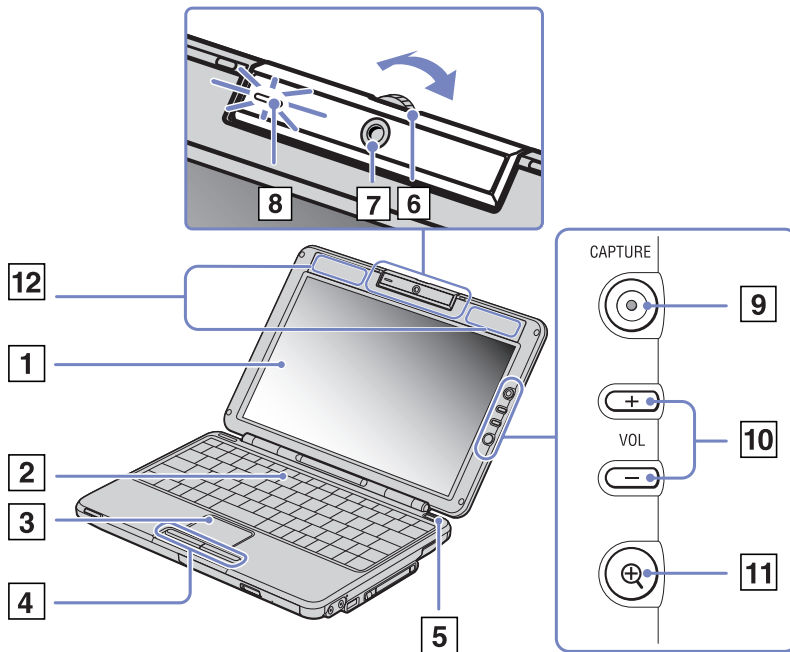

1	Schermo LCD	(pagina 35)
2	Tastiera	(pagina 32)
3	Touchpad	(pagina 37)
4	Pulsanti destro e sinistro	(pagina 37)
5	Pulsante di alimentazione	(pagina 28)
6	Rotella di regolazione della fotocamera MOTION EYE	(pagina 84)
7	Fotocamera MOTION EYE	(pagina 84)
8	Spia della fotocamera MOTION EYE	(pagina 36)
9	Pulsante per la cattura della fotocamera MOTION EYE (CAPTURE)	(pagina 84)
10	Pulsanti del volume	(pagina 38)
11	Pulsante di ingrandimento (Zoom)*	(pagina 84)
12	Altoparlanti	(pagina 92)

\*Il pulsante **di ingrandimento** modifica la risoluzione dell'immagine. Si ricorda che alcune applicazioni potrebbero non essere supportate.

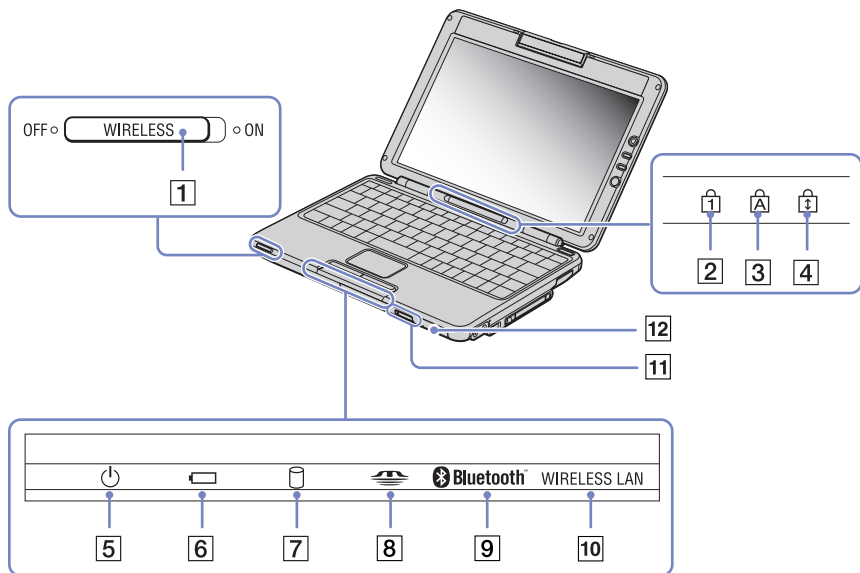

1	Pulsante LAN Wireless-Bluetooth™	(pagina 73) (pagina 77)
2	Spia BL NUM	(pagina 36)
3	Spia BLOC MAIUSC	(pagina 36)
4	Spia BL SCOR	(pagina 36)
5	Spia di alimentazione	(pagina 36)
6	Spia della batteria	(pagina 36)
7	Spia dell'unità disco rigido	(pagina 36)
8	Spia MagicGate Memory Stick™	(pagina 36)
9	Spia Bluetooth™	(pagina 36)
10	Spia LAN Wireless	(pagina 36)
11	Pulsante di espulsione unità CD-RW/DVD-ROM	(pagina 39)
12	Unità CD-RW/DVD-ROM	(pagina 39)

*Indietro*

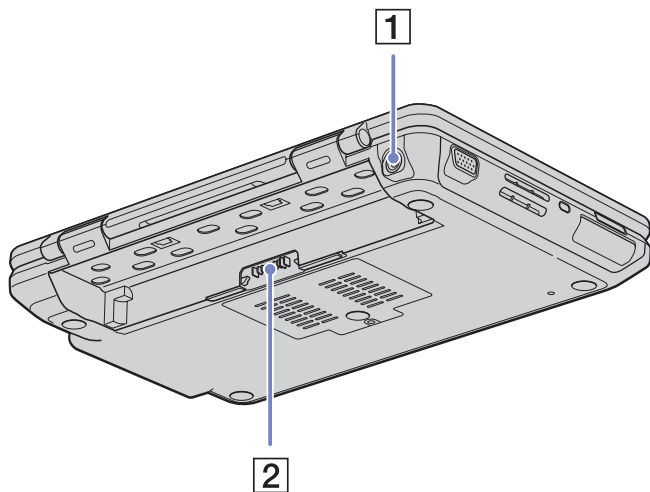

1	DC In (entrata corrente continua)	<a href="#">(pagina 24)</a>
2	Connettore della batteria	<a href="#">(pagina 25)</a>

*In basso*

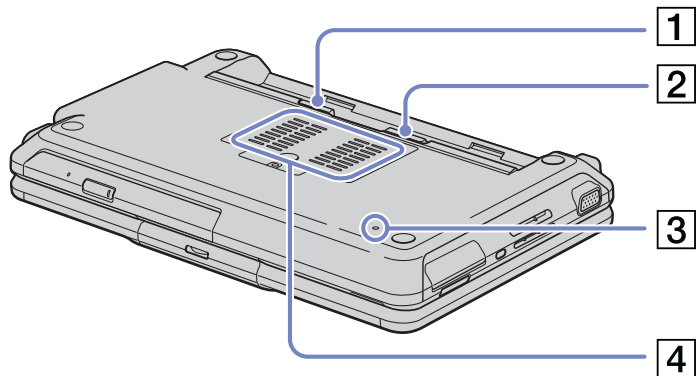

1	Batteria lock/unlock (Sbloccaggio/Bloccaggio)	<a href="#">(pagina 25)</a>
2	Batteria release (espulsione)	<a href="#">(pagina 25)</a>
3	Pulsante reset	<a href="#">(pagina 28)</a>
4	Alloggiamento dei moduli de memoria	<a href="#">(pagina 125)</a>



## Collegamento a una fonte di alimentazione

Come fonte di alimentazione del notebook è possibile utilizzare sia un adattatore di corrente alternata che una batteria ricaricabile.

### Uso dell'adattatore di corrente alternata

Per utilizzare l'adattatore di corrente alternata, procedere come segue:

- 1 Inserire il cavo dell'adattatore di corrente alternata (1) nel connettore di ingresso corrente continua (2) del computer.
  - 2 Inserire un'estremità del cavo di alimentazione (3) nell'adattatore di corrente alternata.
  - 3 Inserire l'altra estremità del cavo di alimentazione (4) in una presa di corrente alternata.
- Il LED all'estremità del filo elettrico diventa verde (5) quando l'adattatore CA viene collegato a una presa corrente.

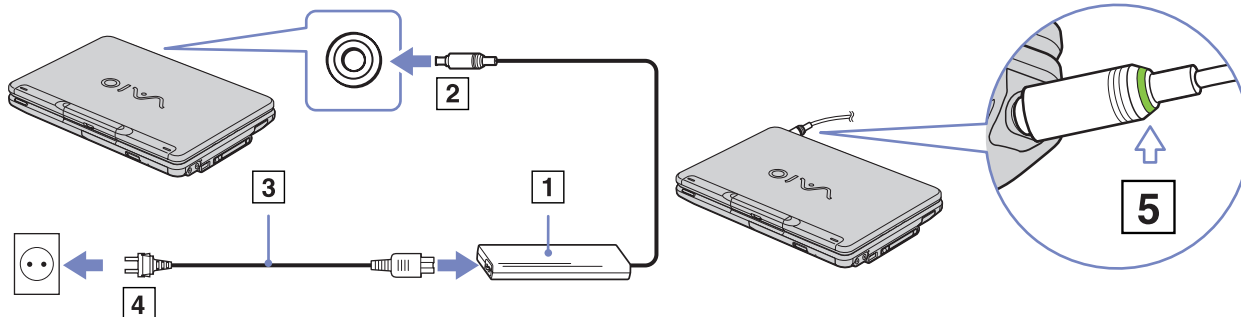

Utilizzare il notebook solo con l'adattatore di corrente alternata in dotazione.

Per scollegare completamente il notebook dalla tensione di rete, staccare l'adattatore di corrente alternata.

Assicurarsi che la presa di corrente sia facilmente accessibile.

## Uso della batteria

È possibile utilizzare una batteria come fonte di alimentazione. Al momento dell'acquisto la batteria fornita con il computer non è completamente carica.

### Inserimento della batteria

Per inserire la batteria, procedere come segue:

- 1 Inserire le linguette (1) sulla batteria nelle tacche (2), quindi fare pressione sulla batteria spingendola nel vano fino a quando scatta in posizione.
- 2 Spostare la levetta di bloccaggio sulla posizione **Lock** per fissare la batteria al computer.

 Quando il computer è collegato direttamente alla corrente alternata e dispone di una batteria inserita nel relativo alloggiamento, è alimentato dalla presa a corrente alternata.

Assicurarsi che lo schermo sia chiuso prima di inserire la batteria.

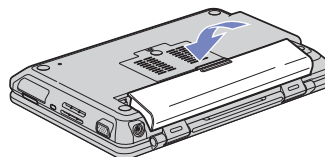
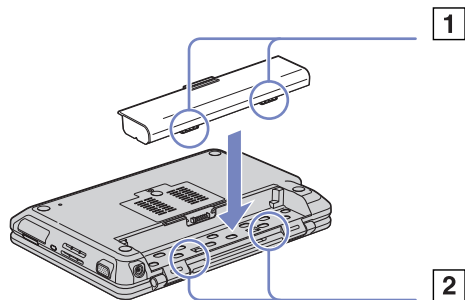

## Ricarica della batteria

Per caricare la batteria, procedere come segue:

- 1 Collegare l'adattatore di corrente alternata al computer.
- 2 Inserire la batteria.

La batteria viene caricata automaticamente dal computer (in fase di carica la spia della batteria emette doppi lampeggiamenti). Quando la batteria è carica all'85%, la spia si spegne.

☐ indica il livello di carica della batteria che si trova nell'alloggiamento posto indietro del computer.

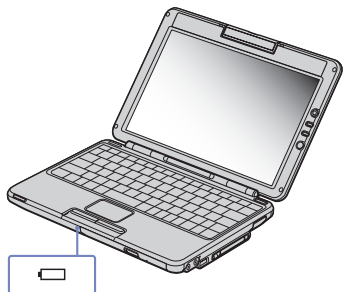

### Stato della spia della batteria

### Significato

Accesa	Il computer è alimentato a batteria.
Lampeggiamento singolo	La batteria si sta esaurendo.
Lampeggiamento doppio	La batteria è in fase di carica.
Spenta	Il computer è alimentato a corrente alternata.

 Per aumentare la durata della batteria, modificare le impostazioni delle modalità di risparmio energia tramite **PowerPanel**.

La batteria fornita in dotazione è agli ioni di litio e può essere ricaricata in qualsiasi momento. È possibile caricarla anche se non è completamente scarica, senza ripercussioni sulla durata.

Quando viene utilizzata la batteria come fonte di alimentazione, la spia della batteria si accende. Quando la batteria è quasi completamente esaurita, la spia della batteria e quella dell'alimentazione lampeggiano contemporaneamente.

Con alcune applicazioni e alcune periferiche, è possibile che la modalità di **Sospensione/Hibernate** non venga attivata automaticamente se la batteria è quasi scarica. Per non rischiare di perdere dati, quando si utilizza la batteria è opportuno salvare spesso i documenti e attivare manualmente una modalità di risparmio energia, come la modalità **Standby** o **Sospensione/Hibernate**.

Quando il computer è collegato direttamente alla corrente alternata e dispone di una batteria inserita nel relativo alloggiamento, è alimentato dalla presa a corrente alternata.

### Rimozione della batteria

Per rimuovere la batteria, procedere come segue:

- 1 Spegnere il computer e chiudere lo schermo.
- 2 Fare scorrere la levetta di bloccaggio (1) sulla posizione **Unlock**.
- 3 Far scorrere la levetta di sbloccaggio come indicato nell'illustrazione (2) ed estrarre la batteria con l'aiuto della linguetta centrale.

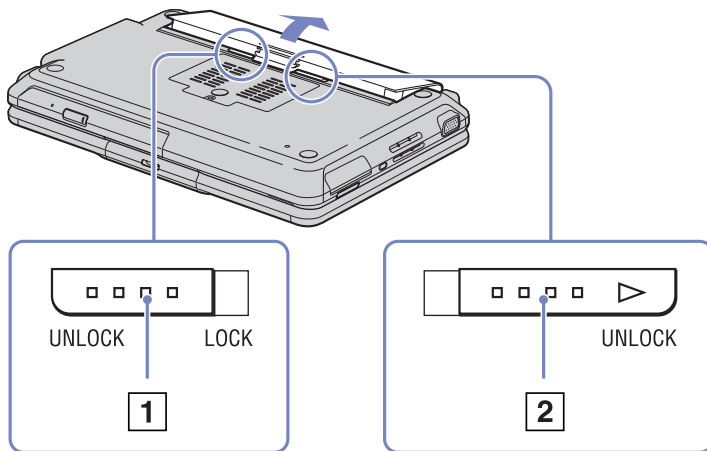

🔌 È possibile rimuovere la batteria senza spegnere il computer se è collegato alla tensione di rete (adattatore di corrente alternata).

Chiudere lo schermo prima di rimuovere la batteria.

Se la batteria viene rimossa quando il computer è acceso e non è collegato all'adattatore di corrente alternata o quando si trova in modalità di **Standby**, si rischia una perdita di dati.

## Avvio del notebook

Per avviare il computer, procedere come segue:

- 1 Sollevare il pannello nella direzione della freccia.



- 2 Premere il pulsante di alimentazione del notebook finché non si accende la spia verde dell'alimentazione.
- 3 Se necessario, regolare la luminosità dello schermo LCD, con **<Fn>+<F5>**. Per aumentare la luminosità, utilizzare i tasti freccia su o freccia destra. Per diminuirla, premere i tasti freccia giù o freccia sinistra.

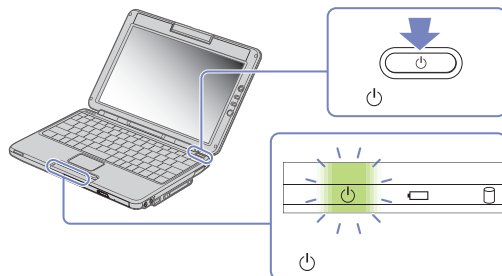

 La combinazione **<Fn>+<F5>** è possibile soltanto se Windows® è in esecuzione.

Se si preme il pulsante di alimentazione per più di quattro secondi, il computer si spegne.

**!** Quando si solleva il coperchio, fare attenzione a non afferrare l'obiettivo della fotocamera per evitare di danneggiarlo.

## Preparazione all'uso del notebook con Sony Notebook Setup

L'utilità **Sony Notebook Setup** permette di consultare le informazioni sul sistema, specificare le proprie preferenze riguardo al funzionamento del sistema e impostare la protezione con password del notebook.

Per utilizzare **Sony Notebook Setup**, procedere come segue:

- 1 Fare clic sul pulsante **Start** nella barra delle applicazioni di **Windows®**.
- 2 In **Tutti i programmi/All Programs**, selezionare **Sony Notebook Setup** quindi fare clic su **Sony Notebook Setup**.

Viene visualizzata la finestra **Sony Notebook Setup**.

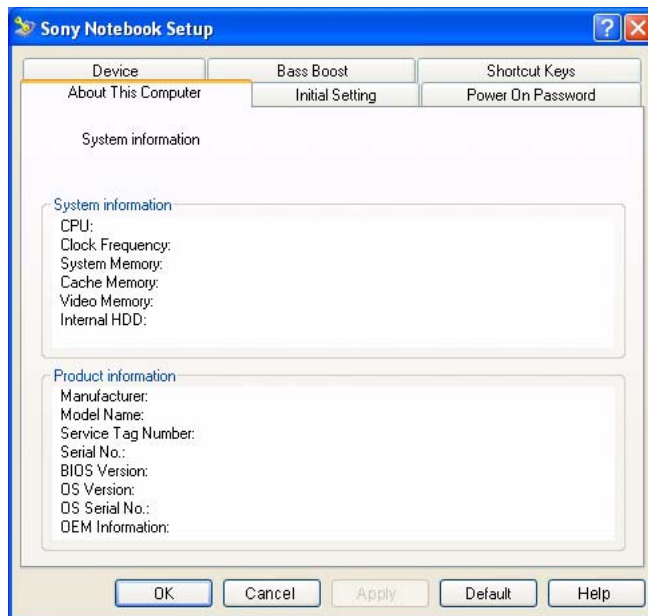

<i>Scheda</i>	<i>Descrizione</i>
Informazioni sul computer/ About this computer	Visualizza informazioni sul sistema, quali la capacità della memoria, il numero di serie e la versione del BIOS.
Impostazione iniziale/Initial Setting	Seleziona l'ordine di unità e periferiche da utilizzare per caricare il sistema operativo. È possibile specificare il disco rigido nonché altre unità disponibili nel computer. Si può modificare il volume dei suoni riprodotti al caricamento del sistema operativo.
Password/Power On Password	Imposta la password per la protezione del computer. Se si utilizza questa opzione è necessario ricordare la password. Se si dimentica la password non si può più modificare l'impostazione e non è possibile avviare il computer.
Periferica/Device	La disattivazione delle porte o delle periferiche aumenta le risorse disponibili per il sistema. Per modificare le impostazioni delle porte, selezionare una porta e fare clic su <b>Impostazioni/Settings</b> nella scheda <b>Periferica/Device</b> .
Aumento bassi/Bass Boost	Attiva/desattiva la funzione <b>Aumento bassi/Bass Boost</b> (solo con le cuffie).
Tasti di scelta rapida /Shortcut keys	È possibile modificare automaticamente la risoluzione dello schermo LCD del computer e dello schermo esterno oppure solo dello schermo esterno. I tasti di scelta rapida (tasto <b>&lt;Fn&gt;+&lt;F7&gt;</b> ) consentono di visualizzare o modificare le impostazioni dello schermo.

**3** Selezionare la scheda relativa alla voce da modificare.

**4** Una volta terminato, fare clic su **OK**. La voce selezionata è stata modificata.



Per ulteriori informazioni sulle varie opzioni, fare clic su **?/Help** nella finestra **Sony Notebook Setup** per visualizzare il relativo argomento della Guida in linea.

Se si apre **Sony Notebook Setup** come utente con privilegi limitati, è visibile soltanto la scheda **Informazioni sul computer/About This Computer**.

## Chiusura del notebook

È opportuno spegnere il computer correttamente per non perdere i dati non salvati.

Per spegnere il computer, procedere come segue:

- 1 Fare clic su **Start**.
- 2 Fare clic su **Spegni computer/Turn Off Computer**.  
Viene visualizzata la schermata **Spegni computer/Turn off comptuer**.
- 3 Fare clic su **Spegni computer/Turn off computer**.  
Attendere lo spegnimento automatico del notebook.  
La spia di alimentazione si spegne.
- 4 **Spegnere eventuali periferiche collegate al computer.**

 Rispondere ogni volta che viene chiesto se si desidera salvare documenti o di considerare altri utenti.

Se non è possibile spegnere il computer:

- Chiudere tutte le applicazioni in uso.
- Se necessario, rimuovere la PC Card. A tal scopo, fare doppio clic sull'icona **Rimozione sicura dell'hardware/Safely Remove Hardware** sulla barra delle applicazioni. Selezionare l'hardware da scollegare e fare clic su **Disattiva/Stop**.
- Scollegare le eventuali periferiche USB.

Premere <Alt>+<F4> e scegliere **Spegni/Turn Off computer** nella schermata visualizzata.

Se tale operazione non risolve il problema, premere il pulsante di alimentazione per più di quattro secondi. Il computer si spegnerà. Questa operazione potrebbe provocare la perdita di dati.



Se non si intende usare il computer per un breve periodo, è possibile risparmiare energia usando la modalità **Standby**. Per entrare in modalità **Standby**, premere contemporaneamente i tasti <Fn> e <Esc>. Oppure, dal menu di avvio scegliere **Spegni computer/Turn Off computer**, quindi **Sospensione/Standby**. Per ulteriori informazioni sulle impostazioni di risparmio energia, vedere **Impostazione della lingua in Windows® XP Professional (pagina 58)**.



## Uso della tastiera

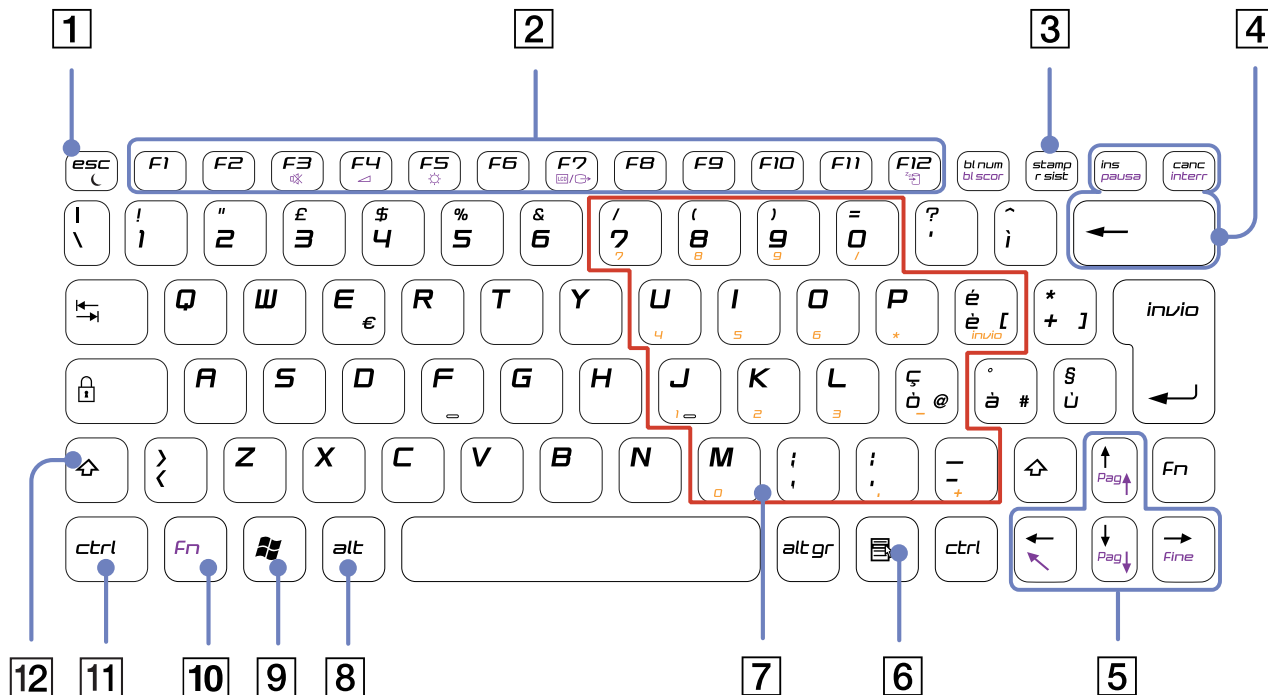



La tastiera del notebook è molto simile a quella di un comune computer desktop, ma è dotata di alcuni tasti aggiuntivi che consentono di eseguire specifiche funzioni del notebook.

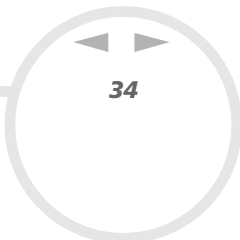















<i>Tasti</i>	<i>Descrizione</i>
Tasto <Esc> (1)	Il tasto <Esc> (Escape) consente di annullare comandi.
Tasti funzione (2)	I dodici tasti funzione che si trovano lungo la parte superiore della tastiera consentono di eseguire particolari funzioni. Ad esempio, in molte applicazioni il tasto <F1> apre la Guida in linea. La funzione associata ai singoli tasti può variare da un'applicazione all'altra.
Tasto <Stamp> (3)	Il tasto <Stamp> consente di acquisire un'istantanea elettronica dello schermo e di collocarla negli <b>Appunti</b> di Windows. In seguito, è possibile incollare l'istantanea in un documento e stamparla.
Tasti di correzione (4)	I tasti <Ins>, <Back Space> e <Canc> consentono di eseguire correzioni all'interno dei documenti.
Tasti di spostamento (5)	Tali tasti consentono di spostare il cursore sullo schermo.
Tasto menu di scelta rapida (6) 	Il tasto <b>menu di scelta rapida</b> consente di visualizzare un menu di scelta rapida e corrisponde al pulsante destro del mouse.
Area del tastierino numerico (7)	Contiene gli stessi tasti che si trovano su una comune calcolatrice. L'area del tastierino numerico consente di digitare numeri o di eseguire calcoli aritmetici, come addizioni e sottrazioni. Per attivare il tastierino numerico, premere il tasto <BI Num> (la spia <BI Num> si accende).
Tasti operatore (8-11-12)	Alcuni tasti devono sempre essere utilizzati insieme ad almeno un altro tasto: <Ctrl>, <Alt> e <Shift>. Premendo i tasti <Ctrl> e <Alt> contemporaneamente a un altro tasto, si impartisce un comando. Ad esempio, per salvare un documento, in molte applicazioni è possibile selezionare <b>Salva</b> dal menu oppure tenere premuto <Ctrl> e premere il tasto <S> (operazione indicata come <Ctrl>+<S>). Il tasto <MAIUSC> consente di digitare caratteri maiuscoli e caratteri speciali, quali @ e \$.
Tasto Windows® (9) 	Il tasto con il logo di <b>Windows</b> ® consente di visualizzare il menu <b>Start</b> di Windows®; corrisponde al pulsante <b>Start</b> che si trova sulla barra delle applicazioni.
Tasto <Fn> (10)	Il tasto <Fn> viene utilizzato in combinazione con altri tasti per impartire comandi.



## Combinazioni e funzioni del tasto Windows®

Combinazioni	Funzioni
 + <F1>	Visualizza la <b>Guida in linea e supporto tecnico</b> .
 + <Tab>	Consente di selezionare i vari pulsanti sulla barra delle applicazioni.
 + <E>	Visualizza <b>Risorse del computer</b> .
 + <D>	Visualizza il desktop
 + <F>	Consente di visualizzare la finestra di ricerca per trovare un file o una cartella. Lo stesso comando può essere impartito selezionando <b>Cerca/Search Results</b> dal menu <b>Start</b> .
 + <Ctrl> + <F>	Consente di visualizzare la finestra di dialogo <b>Risultati ricerca - Computer/Search Results - Computers</b> , dalla quale è possibile cercare altri computer.
 + <M>	Consente di ridurre a icona le finestre visualizzate.
<MAIUSC> +  + <M>	Consente di riportare alle dimensioni originali le finestre ridotte a icona.
 + <R>	Consente di visualizzare la finestra di dialogo <b>Esegui/Run</b> . Lo stesso comando può essere impartito selezionando <b>Esegui/Run</b> dal menu <b>Start</b> .
<Fn> +  + <Ins>	Consente di visualizzare la finestra di dialogo <b>Proprietà di Sistema/System Properties</b> . Lo stesso comando può essere impartito facendo doppio clic sull'icona <b>Sistema/System</b> nel <b>Pannello di controllo/Control Panel</b> o facendo clic con il pulsante destro del mouse su <b>Risorse del computer/My Computer</b> nel menu di avvio.

## Combinazioni e funzioni del tasto <Fn>

Combinazione/funzione	Funzioni
<Fn> + (  ): Standby	Consente di attivare la modalità <b>Standby</b> , per risparmiare energia. Per riattivare il sistema, premere un tasto qualsiasi.
<Fn> +  (F3): interruttore altoparlanti	Consente di attivare e disattivare gli altoparlanti incorporati.
<Fn> +  (F4): volume altoparlanti	Consente di regolare il volume dell'altoparlante incorporato. Per alzare il volume, premere <Fn>+<F4> quindi  o  . Per abbassare il volume, premere <Fn>+<F4> quindi  o  .
<Fn> +  (F5): controllo luminosità	Consente di regolare la luminosità dello schermo LCD. Per aumentare la luminosità, premere <Fn>+<F5> quindi  o  . Per diminuire la luminosità, premere <Fn>+<F5> quindi  o  .
<Fn> +  /  (F7)*: passare alla periferica esterna	Seleziona una periferica esterna collegata al connettore del monitor o allo schermo LCD del computer. Questa combinazione di tasti di scelta rapida consente di visualizzare per alcuni secondi la modalità di visualizzazione. Per ulteriori informazioni, vedere <b>Selezione delle modalità di visualizzazione (pagina 90)</b> .
<Fn> +  (F12): Sospensione	Consente di ridurre al minimo il consumo energetico. Se si attiva questo comando, lo stato del sistema e delle periferiche viene memorizzato sul disco rigido e si interrompe l'alimentazione del sistema. Per ripristinare lo stato originale del sistema, accendere il computer utilizzando l'interruttore di alimentazione.
<Fn> + <b>B</b>	Attiva la funzione aumento bassi (solo con le cuffie.) Ciò significa che il livello della banda dei bassi viene migliorato a tutti i livelli senza distorcere altre frequenze.
<Fn> + <b>E</b>	Apri l'unità de disco.

\* Funzione utilizzabile solo dal primo utente che ha avuto accesso al computer. Non funziona se si è passati a un altro account utente.

## Spie

### Spia





### Funzioni

Alimentazione 	Accensione: si accende la spia verde. Modalità <b>Standby</b> : lampeggia di colore giallo. Modalità <b>Sospensione/Hibernate</b> : si spegne.
Batteria 	Indica il livello di carica della batteria che si trova nell'alloggiamento posto indietro del computer.
MagicGate Memory Stick™ <b>MAGICGATE</b>	Si accende quando si utilizza la <b>Memory Stick™</b> . Si spegne quando il supporto <b>Memory Stick™</b> non è più in uso.
LAN Wireless	La spia verde si accende quando la LAN Wireless è in funzione.
 Bluetooth™	La spia blu si accende quando il Bluetooth™ è in funzione.
Fotocamera MOTION EYE	La spia verde si accende quando la fotocamera MOTION EYE è in funzione.

### Spia

### Accesa

### Spenta

Unità disco rigido 	I dati vengono letti dal disco rigido o scritti sullo stesso.	Non vi è accesso al disco rigido.
BI Num 	Si accende quando i tasti del tastierino numerico sono attivi.	Si spegne quando sono attivi i tasti alfanumerici del tastierino numerico.
BLOC MAIUSC 	Quando la spia è accesa, i caratteri digitati sono maiuscoli. Se si preme il tasto <b>&lt;Maiusc&gt;</b> quando <b>BLOC MAIUSC</b> è attivo, è possibile digitare caratteri minuscoli.	Quando è spenta, i caratteri digitati appaiono minuscoli (a meno che non si prema il tasto <b>&lt;Maiusc&gt;</b> ).
BLOC SCORR 	Quando la spia è accesa, è possibile far scorrere la schermata in modo particolare (ciò dipende dall'applicazione; in molte applicazioni il comando non produce alcun effetto).	Quando è spenta, le informazioni sullo schermo scorrono in modo normale.

## Uso del touchpad

La tastiera del notebook è dotata di un dispositivo di puntamento, il touchpad (1). Grazie al touchpad incorporato è possibile puntare, selezionare, trascinare e fare scorrere oggetti sullo schermo.

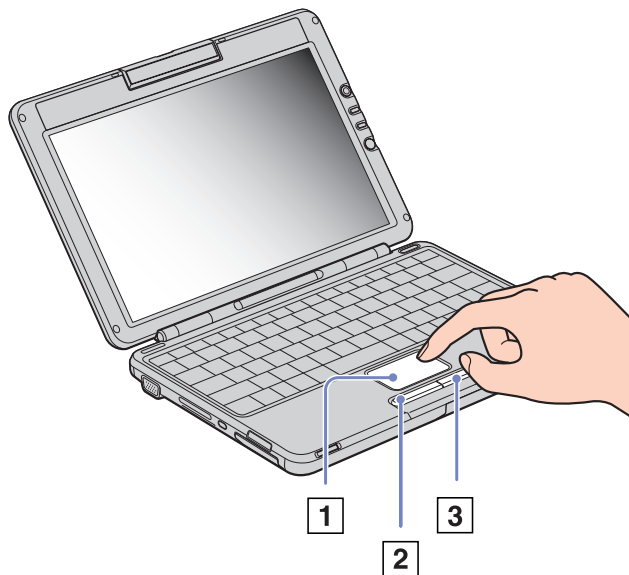

Azione	Descrizione
Puntare	Sfiorare con un dito il touchpad per posizionare il puntatore su un elemento o un oggetto.
Fare clic	Premere una sola volta il pulsante sinistro (2).
Fare doppio clic su	Premere due volte il pulsante sinistro.
Fare clic con il pulsante destro	Premere una sola volta il pulsante destro (3). In molte applicazioni questa operazione consente di visualizzare un menu di scelta rapida.
Trascinare	Fare scorrere il dito tenendo premuto il pulsante sinistro.
Scorrere	Per scorrere verticalmente, muovere un dito lungo il lato destro del touchpad. Per scorrere orizzontalmente, muovere il dito lungo il lato inferiore (la funzione di scorrimento con il touchpad è disponibile esclusivamente con le applicazioni che supportano questo tipo di funzione).

## Utilizzare i pulsanti del volume e dell'ingrandimento

Il computer è dotato di pulsanti che ne faciliteranno l'utilizzo. Sono collocati sul lato destro dello schermo LCD.

### ❑ Pulsanti del volume

Questi pulsanti permettono di alzare o abbassare il volume. Corrisponde alla combinazione di tasti **<Fn> + <F4>**. Vedere **Combinazioni e funzioni del tasto <Fn>** (pagina 35).

### ❑ Pulsante di ingrandimento (avanti)

È possibile modificare la risoluzione dell'immagine in tutte le applicazioni, ad eccezione di quelle che utilizzano la fotocamera MOTION EYE o un lettore DVD.



Se al computer è collegato uno schermo esterno, il pulsante di ingrandimento è disattivato.

La risoluzione predefinita dello schermo LCD del computer è 1280 x 768 pixel, Massima (32 bit), e la risoluzione 1024 x 600 pixel viene applicata dopo l'ingrandimento.

La visualizzazione ingrandita viene effettuata applicando allo schermo LCD, con risoluzione 1280 x 768, una risoluzione a 1024 x 600 pixel: la risoluzione ingrandita è quindi meno chiara della visualizzazione originale.

Il comando di ingrandimento modifica la risoluzione e potrebbe causare il malfunzionamento delle applicazioni in esecuzione che non supportano tale tipo di modifica. Assicurarsi di chiudere tali applicazioni prima di selezionare il tasto di ingrandimento.

Poiché la visualizzazione dello schermo è ingrandita mediante la modifica della risoluzione, il pulsante di ingrandimento potrebbe non funzionare con immagini grafiche.

Dato che il comando di ingrandimento modifica la risoluzione, la posizione e la dimensione delle finestre del programma potrebbero cambiare quando viene ingrandita la visualizzazione dello schermo o viene ripristinata la visualizzazione originale.

Quando si visualizza lo schermo esterno, la visualizzazione ingrandita dello schermo LCD viene disattivata ed è ripristinata la visualizzazione originale.

## Uso dell'unità CD-RW/DVD-ROM

Il computer è dotato di un'unità CD-RW/DVD-ROM.

Per inserire un disco, procedere come segue:

- 1 Accendere il computer.
- 2 Per aprire l'unità, premere il pulsante di espulsione (1).  
L'unità si apre.

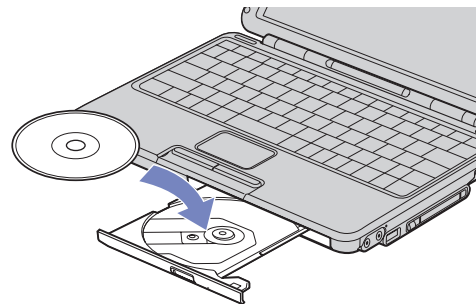
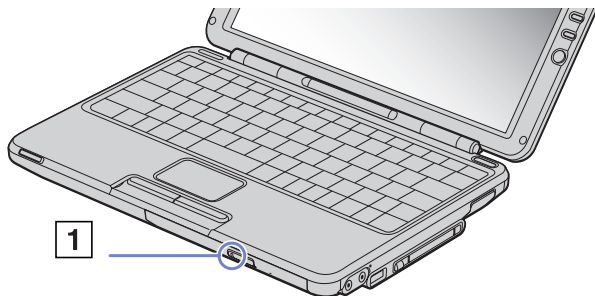

- 3 Collocare un disco al centro dell'unità, con l'etichetta rivolta verso l'alto, fino a sentire uno scatto.
- 4 Chiudere l'unità con una leggera pressione.

 Quando il computer si trova in modalità **Sospensione/Sospensione**, non è possibile inserire o rimuovere dischi.

Posizionare correttamente il disco sul perno dell'unità disco. Se il disco non è ben posizionato, si rischia di danneggiare l'unità e di non riuscire a riaprire il lettore.

Quando si desidera estrarre un disco dall'unità, attendere che si spenga il LED, quindi premere il pulsante di espulsione.

Se non è possibile estrarre il disco dopo aver premuto il pulsante di espulsione, selezionare **Esplora risorse/Windows Explorer** oppure **Risorse del computer/My Computer**. Selezionare l'unità, fare clic con il pulsante destro del mouse e selezionare **Espelli/Eject** oppure premere i tasti **<Fn>+<E>** per aprire l'unità. Se il problema persiste, spegnere il computer e inserire un oggetto sottile e appuntito (ad esempio, una graffetta) nel foro per l'espulsione manuale.



### Uso della funzione CD-RW\*

Il computer è dotato di un'unità CD-RW/DVD-ROM.

Per registrare CD, è possibile utilizzare dischi CD-RW e CD-R:

- ❑ Il disco **CD-RW** (CD-ReWritable, CD riscrivibile) è un supporto di memorizzazione dati utilizzabile per scrivere, cancellare e riscrivere un programma o altri dati.
- ❑ Il disco **CD-R** (CD-Recordable, CD registrabile) è un supporto di memorizzazione dati utilizzabile per scrivere una sola volta un programma o altri dati.

Per ottenere risultati ottimali durante la scrittura di dati su un disco CD-RW, attenersi alle seguenti raccomandazioni.

- ❑ Perché i dati di un disco CD-R possano essere letti su un'unità CD-ROM, è necessario chiudere la sessione quando lo si espelle. Per completare questo processo, seguire le indicazioni fornite con il software.
- ❑ Utilizzare soltanto dischi di forma circolare. Non utilizzare dischi di altre forme (a stella, a cuore, romboidali, ecc.), perché possono danneggiare l'unità CD-RW.
- ❑ Non urtare o scuotere il computer durante la scrittura dei dati su disco.
- ❑ Per garantire una velocità di scrittura ottimale, disattivare lo screensaver prima di scrivere i dati su disco.
- ❑ Le utilità disco residenti in memoria possono provocare instabilità di esecuzione o perdita di dati. Disattivare queste utilità prima di scrivere i dati su disco.
- ❑ Quando si utilizza un programma per registrare CD, accertarsi di aver chiuso tutte le altre applicazioni.
- ❑ Non toccare mai la superficie del disco. Impronte digitali e polvere sulla superficie del disco possono causare errori di scrittura.
- ❑ Non attivare una modalità di risparmio energia per il notebook VAIO mentre si utilizza il software preinstallato.

\* Ultra Speed CD-RW non è supportato.

## Uso della funzione DVD

Per ottenere risultati ottimali durante la riproduzione di dischi **DVD-ROM**, si consiglia di attenersi alle seguenti raccomandazioni.

- ❑ È possibile riprodurre i DVD con l'unità DVD-ROM e con il software WinDVD for VAIO. Per i dettagli, consultare il file della guida del software WinDVD for VAIO.
- ❑ Prima di avviare la riproduzione di un filmato DVD, chiudere tutte le applicazioni aperte.
- ❑ Se si riproducono filmati DVD con il computer alimentato a batteria, impostare il profilo di risparmio energia su DVD. Con altri profili, la riproduzione dei filmati risulta discontinua.
- ❑ Durante la riproduzione di un video DVD non attivare le modalità di risparmio energia.
- ❑ Non impiegare utilità disco residenti di alcun genere per aumentare la velocità di accesso ai dischi, perché potrebbero provocare instabilità nel sistema.
- ❑ Accertarsi di aver disattivato lo screensaver.
- ❑ A seconda delle proprietà di impostazione dello schermo selezionate, è possibile utilizzare il comando **<Fn>+<F>** per espandere lo schermo alle massime dimensioni.
- ❑ I codici di zona presenti sull'etichetta di alcuni dischi DVD indicano la regione e il tipo di lettore che consentono di riprodurre il disco. Se il disco o la relativa confezione non riportano il codice **2** (l'Europa appartiene alla regione '2') o **All** (che significa che è possibile riprodurre il DVD in qualsiasi paese), non è possibile riprodurre il disco in questo lettore.
- ❑ Non cambiare le impostazioni del codice regionale dell'unità DVD-ROM. Eventuali difficoltà causate dalla modifica delle impostazioni del codice per l'unità DVD-ROM non sono coperte da garanzia.

## Uso di PC Card

Il computer è dotato di uno slot per PC Card. Le schede PC Card consentono di collegare periferiche esterne portatili.

### Inserimento di una PC Card

Per inserire una PC Card, procedere come segue:

- 1 Inserire la PC Card nell'apposito slot, con il lato dell'etichetta (1) rivolto verso l'alto.

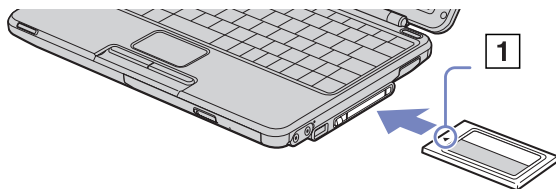

- 2 Spingere delicatamente la scheda nello slot fino a quando non è completamente inserita nel connettore.



Per utilizzare alcuni tipi di PC Card è necessario disattivare le periferiche inattive. A tal fine, si può utilizzare Sony Notebook Setup.

Assicurarsi che la versione del driver fornita dal produttore della PC Card sia la più recente.

Se nella scheda **Gestione periferiche/Device Manager** della finestra di dialogo **Proprietà sistema/System Properties** viene visualizzato un punto esclamativo (!), rimuovere il driver e reinstallarlo.

Non è necessario arrestare il sistema prima di inserire o estrarre una PC Card.

Non forzare la PC Card nello slot. Si potrebbero danneggiare i piedini del connettore. Se si incontrano problemi durante l'inserimento della PC Card, verificare che la direzione in cui la si sta inserendo sia corretta. Per ulteriori informazioni sull'uso della PC Card, consultare il relativo manuale.

Con alcuni tipi di PC Card, se si passa dalla modalità di risparmio energia **Normale/Normal** alla modalità **Standby** o **Sospensione/Hibernate** mentre la PC Card è inserita, è possibile che alcune periferiche collegate al sistema non vengano riconosciute. Per risolvere il problema, riavviare il sistema.

Il computer ritorna al suo stato originale quando viene riavviato.

## Rimozione di una PC Card

Per rimuovere la PC Card quando il computer è acceso, procedere come segue. Se la PC card non viene rimossa in modo opportuno, il sistema potrebbe non funzionare correttamente. Se si desidera rimuovere una PC Card quando il computer è spento, ignorare i punti 1-7.

Per rimuovere una PC Card, procedere come segue:

- 1 Fare doppio clic sull'icona **Rimozione sicura dell'hardware/Safely Remove Hardware** nella barra delle applicazioni.  
Viene visualizzata la finestra di dialogo **Rimozione sicura dell'hardware/Safely Remove Hardware**.
- 2 Selezionare l'hardware da scollegare.
- 3 Fare clic su **Interrompi/Stop**.
- 4 Nella finestra di dialogo **Disattivazione di una periferica hardware/Stop a Hardware Device**, confermare la periferica da disattivare.
- 5 Fare clic su **OK**.  
Viene visualizzata una finestra di dialogo che indica che è possibile rimuovere la periferica.
- 6 Fare clic su **OK**.
- 7 Fare clic su **Chiudi/Close**.
- 8 Tirare la levetta di sbloccaggio della PC Card (1), quindi premerla per estrarre la scheda.

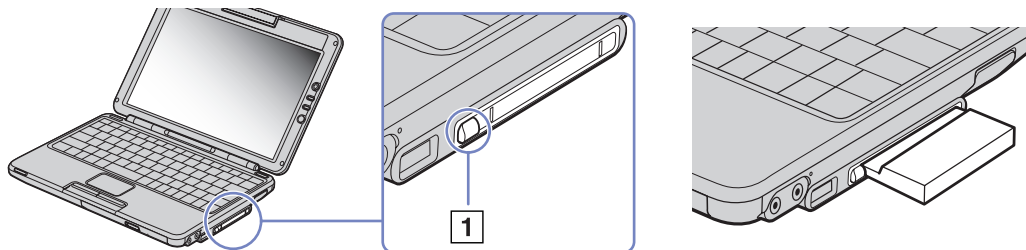

- 9 Premere la PC Card ed estrarla delicatamente.

 Se si scollega la PC Card quando il notebook è ancora acceso, il sistema potrebbe bloccarsi e si potrebbero perdere i dati non ancora salvati. Quando la scheda è inserita, il computer potrebbe non entrare in modalità **Sospensione/Hibernate** anche se la batteria è quasi scarica, bensì in modalità **Standby**. Si consiglia di rimuovere la PC Card prima che il computer entri in modalità **Sospensione/Hibernate** premendo i tasti **<Fn>+<F12>** oppure tramite l'utilità PowerPanel, e quando il computer è impostato per entrare in modalità **Sospensione/Hibernate** automaticamente, se si utilizza una batteria come fonte di alimentazione.

Alcune PC Card o le relative funzioni potrebbero non essere compatibili con il computer.

**!** Non selezionare e disattivare un'unità disco USB, un'unità CD-RW/DVD-ROM i.LINK™ Sony o un'unità DVD-ROM i.LINK™ Sony.



## Uso della Memory Stick™

Il computer VAIO è concepito per supportare Memory Stick™. Memory Stick™ è un dispositivo compatto, portatile e flessibile, progettato specificamente per lo scambio e la condivisione di dati digitali fra prodotti compatibili. Essendo rimovibile, è possibile utilizzarla per la memorizzazione di dati esterna.

La tecnologia della memoria flash consente di scaricare tutto ciò che si può convertire in dati digitali, come immagini, brani musicali, testo, audio, filmati e fotografie.

Memory Stick™, l'universale dispositivo di memorizzazione dati del futuro, può già essere utilizzata con una gamma sempre crescente di prodotti compatibili, fra i quali:

- ❑ Sistemi audio
- ❑ Periferiche di visualizzazione
- ❑ Prodotti VAIO
- ❑ Palmari CLIE
- ❑ Telefoni cellulari.

Attualmente sono disponibili tre diversi tipi di Memory Stick™:

- ❑ Memory Stick™ generica, di colore blu o viola.
- ❑ MagicGate Memory Stick™, di colore bianco.
- ❑ Memory Stick™ PRO.

 È possibile acquistare Memory Stick™ direttamente dal sito Web Sony Style (<http://www.sonystyle-europe.com>) o dal locale rivenditore Sony.

## Perché Memory Stick™?

La strategia Sony è volta ad espandere il mondo della comunicazione, promuovendo la portabilità dei dati digitali. Memory Stick™ è il supporto ideale, in quanto permette di collegare istantaneamente periferiche digitali. Infatti con Memory Stick™ è possibile scaricare dati da qualsiasi periferica compatibile e trasferirli ad un'altra, in una sola operazione immediata.

I principali vantaggi di Memory Stick™ sono:

- ❑ **Compattezza:** con dimensioni di appena 21,5 mm (larg.) x 2,8 mm (alt.) x 50 mm (prof.), anche i prodotti compatibili possono essere piccoli, leggeri e di gradevole design.
- ❑ **Capacità:** la capacità di memorizzazione dati è di gran lunga superiore a quella di un disco floppy.
- ❑ **Sicurezza:** l'opzione di bloccaggio consente di proteggere i dati dalla cancellazione involontaria.
- ❑ **Flessibilità:** la capacità della memoria varia da 4 MB fino a 128 MB (equivalente a 88 dischi floppy) e fino a 1 GB per Memory Stick PRO™.
- ❑ **Affidabilità:** per proteggere l'hardware e il contenuto, il numero di terminali di collegamento è ridotto a soli 10 pin. Tale accorgimento, oltre alla robusta struttura complessiva dello stick, garantisce una vita utile superiore a quella delle altre periferiche di memorizzazione.
- ❑ **Durata:** la stessa Memory Stick™ può essere utilizzata decine di migliaia di volte.
- ❑ **Compatibilità futura:** l'attuale formato di Memory Stick™ è concepito per assicurare la compatibilità con i prodotti futuri e con Memory Stick™ di capacità superiore.

## Memory Stick™ generica

La Memory Stick™ originale, di colore blu o viola, può essere utilizzata per registrare dati grafici acquisiti da fotocamere digitali, ecc., o dati memorizzati sul computer. Memory Stick™ consente di registrare, riprodurre e trasferire vari tipi di dati in qualsiasi momento.



Poiché è tanto semplice rimuoverla e trasportarla con sicurezza, Memory Stick™ è utilizzabile ovunque: è sufficiente inserirla in qualsiasi periferica compatibile per poter trasferire e condividere le informazioni memorizzate.

Ciò consente di aumentare le capacità del computer VAIO nelle situazioni seguenti:

- ❑ È possibile condividere immediatamente, via posta elettronica, le fotografie delle vacanze acquisite con la fotocamera digitale.
- ❑ Dopo il trasferimento dalla videocamera al VAIO, l'utente può avvalersi degli strumenti di elaborazione filmati del VAIO per ottimizzare le sue registrazioni.
- ❑ Trasferendo file immagine da Internet al VAIO e infine al palmare CLIE, le fotografie preferite sono sempre a portata di mano.
- ❑ Utilizzando il registratore è possibile aggiungere commenti vocali ai messaggi di posta elettronica, il cui tono non sarà più frainteso.

Memory Stick™ blu è attualmente disponibile con memoria di 4, 8, 16, 32, 64 o 128 MB (quest'ultima capacità è equivalente a 88 dischi floppy).

 Memory Stick™ generiche non sono utilizzabili con il walkman Memory Stick™ o con i dati protetti da copyright.



## MagicGate Memory Stick™

MagicGate Memory Stick™, di colore bianco, registra dati grafici o in formato elettronico esattamente come il modello blu ma, a differenza di quest'ultimo, si avvale della tecnologia di protezione copyright MagicGate.



Questo tipo di Memory Stick™, definita anche MG Memory Stick™, offre i seguenti vantaggi:

- ❑ Versioni con capacità di 32, 64 e 128 MB.
- ❑ Memorizzazione: fino 120 minuti di dati audio.
- ❑ Download e salvataggio:
  - ❑ musica digitale
  - ❑ immagini
  - ❑ filmati e molto altro.
- ❑ Combinazione di file di dati, ad esempio per aggiungere musica ai filmati realizzati personalmente.
- ❑ Trasferimento e condivisione di dati fra molti prodotti digitali diversi.
- ❑ Tecnologia di protezione copyright MagicGate.
- ❑ Conformità SDMI (Secure Digital Music Initiative).
- ❑ Software SonicStage.

Per distinguere meglio una MagicGate Memory Stick™ da una generica, cercare:

- ❑ il **MAGICGATE** logo stampato e un punto sporgente situato sul retro.

 MagicGate è una tecnologia di protezione copyright conforme agli standard SDMI (Secure Digital Music Initiative, un'organizzazione impegnata nella definizione di specifiche standard per l'industria al fine di proteggere i diritti d'autore della musica digitale).

Il **MAGICGATE** logo indica il sistema di protezione copyright sviluppato da Sony. Non implica garanzie di compatibilità con altri supporti.

### *MagicGate*

MagicGate si riferisce alla tecnologia di protezione del copyright utilizzata da MagicGate Memory Stick™ e altri dispositivi compatibili con MagicGate Memory Stick™.

Il walkman Memory Stick™ e MagicGate Memory Stick™ costituiscono un sistema integrato, concepito per controllare i dati e assicurarsi che siano conformi alla protezione del copyright.

Se non si riscontrano problemi, i dati vengono scambiati in forma crittografata; se i dati non superano l'autenticazione non è possibile scambiarli o riprodurli.

### *SonicStage*

Questa tecnologia protegge il copyright e viene utilizzata per gestire contenuti musicali digitali scaricati nel computer da CD, Internet e/o altre fonti.

Il software installato nel computer registra sul disco rigido contenuti musicali in forma crittografata. Oltre a consentire l'ascolto della musica dal computer, questa tecnologia protegge contro la sua distribuzione non autorizzata attraverso Internet. Grazie alla compatibilità con MagicGate, è possibile utilizzare SonicStage per trasferire in MG Memory Stick™ bianca la musica scaricata sul computer, quindi riprodurla su altre periferiche e supporti dotati di Magic Gate.

### *Protezione del copyright*

Chi crea opere artistiche come i brani musicali è protetto dal "copyright", ovvero ha il diritto esclusivo di decidere l'uso che altri possono fare dei risultati del suo lavoro. Sin dalla loro creazione, le opere artistiche ricevono automaticamente la protezione del copyright, senza che sia necessario sottoporre notifiche o effettuare registrazioni, e non possono essere utilizzate senza il consenso dell'autore.

Nel mondo della musica, tuttavia, la distribuzione illegale di brani musicali senza l'autorizzazione dell'artista è recentemente aumentata, soprattutto su Internet. Per questo motivo la Recording Industry Association of America (RIAA) ha deciso di organizzare un forum, definito Secure Music Digital Initiative (SDMI), dedicato allo studio della tecnologia di protezione dei diritti d'autore nella distribuzione elettronica della musica.

Sony offre MagicGate Memory Stick™ e il walkman Memory Stick™ con una funzione di protezione copyright conforme agli standard SDMI, realizzando in tal modo un ambiente dove è possibile registrare ed ascoltare dati musicali di terzi senza doversi preoccupare delle leggi sul copyright.



Le opere artistiche registrate dai singoli sono consentite esclusivamente per uso personale.

## *Periferiche compatibili*

Oggi, in tutto il mondo, vi sono circa 80 prodotti compatibili con Memory Stick™ già distribuiti sul mercato o di imminente introduzione, da videocamere a lettori portatili di brani musicali e registratori, oltre a molti altri tipi di dispositivi elettronici.

Attualmente è possibile utilizzare Memory Stick™ con i seguenti prodotti Sony:

### **Visivi:**

- Fotocamera digitale Cybershot
- Fotocamera digitale Mavica
- Videocamere digitali serie PC, TRVe VX
- Proiettore dati LC

### **Audio:**

- Walkman MS
- Sistema Hi-fi MS
- Walkman di rete
- Registratori

### **Altro:**

- Notebook VAIO
- Desktop VAIO
- Palmare CLIE
- Telefoni cellulari Sony
- Stampanti digitali
- AIBO, il robot per intrattenimento Sony

Per ulteriori informazioni sui prodotti disponibili per il proprio Paese, visitare:

<http://www.sonystyle-europe.com>

## Memory Stick PRO™

Analogamente alle varianti blu e bianca, su Memory Stick PRO™ è possibile registrare dati di immagini o del computer. Tuttavia, Memory Stick PRO™ ha una capacità di memorizzazione pari a un massimo di 1 GB. Sono anche disponibili modelli da 256 e 512 MB.

Sulla Memory Stick PRO™ da 1 GB è possibile registrare 6 ore di video MPEG4 (384 Kbps) o 24 minuti di video MPEG2 di qualità DVD. Ciò equivale a circa sedici CD audio, partendo dal presupposto che ogni CD contenga 64 MB di dati, o 360 immagini JPEG di qualità Megapixel 5.0, ovvero oltre dieci rullini di pellicola da 24/36 pose.



### Periferiche compatibili

Attualmente è possibile utilizzare Memory Stick PRO™ con i seguenti prodotti Sony:

#### Visivi:

- Fotocamere digitali Cyber-shot DSC-F717, DSC-F77 e FX77
- Stampanti di foto digitali DPP-EX5 e -EX7
- Fotocamere digitali DCR-TRV355, DCR-TRV22, DCR-TRV33, DCR-TRV60 e DCR-TRV80

#### Altro:

- Adattatore USB per Memory Stick™ MSAC-US20
- Adattatore USB per Memory Stick™ e mouse ottico MSAC-US70
- Adattatore PC Card per Memory Stick™ MSAC-PC3
- Adattatore USB per Memory Stick™ e mouse ottico MSAC-US7
- Adattatore USB per Memory Stick™ MSAC-US2

I dispositivi che possono essere aggiornati per il supporto di Memory Stick PRO™ attraverso patch software sono i seguenti:

- ❑ Palmare Sony CLIÉ PEG-NX70V. Per ulteriori informazioni, visitare il sito Web all'indirizzo [www.clie-link.com](http://www.clie-link.com).
- ❑ Alcuni modelli VAIO. Per ulteriori informazioni, visitare il sito Web all'indirizzo [www.vaio-link.com](http://www.vaio-link.com).

### *Protezione di Memory Stick™ da scrittura*

La Memory Stick™ è dotata di un dispositivo per prevenire la cancellazione accidentale o la sovrascrittura di dati preziosi.

Spostare il dispositivo a destra o a sinistra\* per attivare o disattivare la protezione da scrittura. Quando il dispositivo è in posizione di disattivazione, è possibile salvare i dati sulla Memory Stick™. Quando il dispositivo è in posizione di attivazione, è possibile leggere, ma non salvare i dati sulla Memory Stick™.

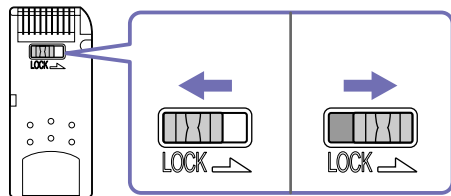



\* La Memory Stick™ da 128 MB è dotata di protezione verticale.

## Inserimento di Memory Stick™

Per inserire una Memory Stick™, procedere come segue:

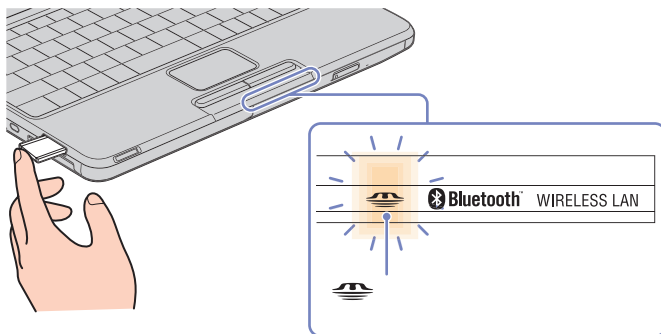
- 1 Dopo aver memorizzato i dati dal dispositivo digitale, inserire il supporto Memory Stick™ con la freccia in alto e orientata verso lo slot per Memory Stick™.
- 2 Fare scorrere delicatamente la Memory Stick™ nello slot, fino a udire uno scatto. Il sistema operativo rileva automaticamente la Memory Stick™, che viene visualizzata nella finestra **Risorse del computer/My Computer** come unità locale e contrassegnata dalla lettera appropriata (in base alla configurazione del computer). La spia arancione di MagicGate MemoryStick™ si accende.



-  Quando si inserisce la Memory Stick™ nello slot, mantenere la freccia puntata nella corretta direzione. Per evitare di provocare danni al computer o alla Memory Stick™, non forzare quest'ultima se l'inserimento nello slot risultasse difficile.

### *Rimozione di Memory Stick™*

Per rimuovere una Memory Stick™, procedere come segue:

- 1** Verificare che la spia di accesso sia spenta.
- 2** Premere la Memory Stick™ in direzione del computer.  
La Memory Stick™ viene espulsa.
- 3** Estrarre la Memory Stick™ dallo slot.

 Rimuovere sempre delicatamente la Memory Stick™, altrimenti potrebbe essere espulsa dallo slot in modo imprevisto.

Si consiglia di rimuovere la Memory Stick™ prima di spegnere il computer.

## Uso del modem

Il notebook Sony è dotato di un modem interno.

Per accedere ai servizi in linea e a Internet, oltre che per registrare in linea il computer e il software o per contattare VAIO-Link, è necessario essere collegati a una linea telefonica.

Per collegare una linea telefonica, procedere come segue:

- 1 Abbassare con attenzione il coperchio flessibile del vano (1).
- 2 Inserire un'estremità del cavo telefonico (2) nella presa telefonica del notebook.
- 3 Inserire l'altra estremità nella presa a muro (3).

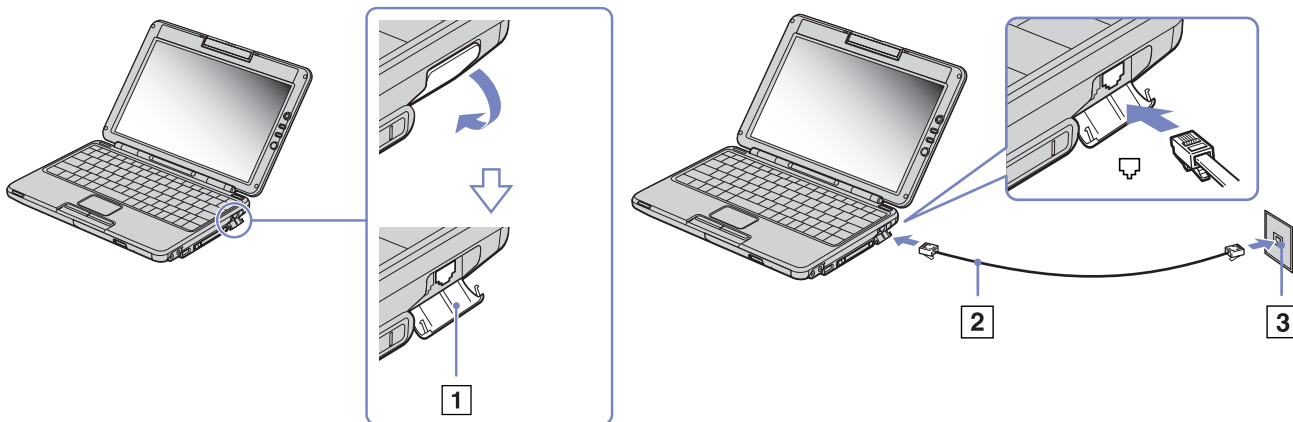

 Non forzare il coperchio flessibile del vano.

Il notebook VAIO è dotato di una spina telefonica conforme alle specifiche locali, che consente di collegarsi alla linea telefonica tramite la presa a muro.

Si consiglia di utilizzare la presa fornita, perché l'utilizzo di un'altra presa telefonica potrebbe influire sulla qualità della connessione.



Il computer non può essere collegato ad apparecchi telefonici pubblici e può avere problemi di funzionamento con linee telefoniche multiple o sistemi telefonici PBX. Se si collega il modem alla linea telefonica con connessione in parallelo, il modem o le altre periferiche collegate potrebbero non funzionare correttamente. Alcune connessioni potrebbero determinare un flusso di corrente elettrica eccessivo, danneggiando il modem interno.

Sono supportati solo i segnali DTMF (Dual Tone Multi Frequency – composizione a frequenza).

Prima di utilizzare il modem, è necessario selezionare il paese dal quale si effettua la connessione. La procedura dettagliata per la selezione del paese è riportata nel manuale del software (vedere **Configurazione del modem**).

### *Uso della spina telefonica corretta*

Se la confezione del computer contiene due spine telefoniche, assicurarsi di usare la spina adatta al Paese.

**Italia:**

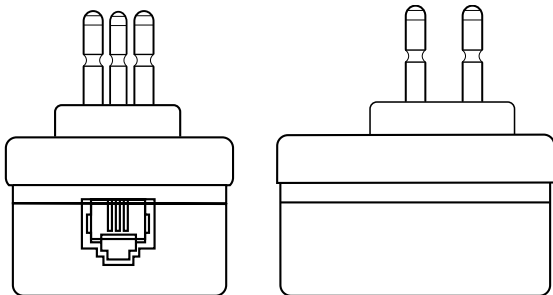

## Impostazione della lingua in Windows® XP Professional

I computer con Windows® XP Professional sono dotati della funzionalità **MUI (Multilingual User Interface - Interfaccia utente multilingue)**, che consente di impostare una delle seguenti lingue per il sistema operativo, determinate applicazioni e il layout della tastiera: **français, Deutsch, Japanese, Nederlands, italiano, español e svenska**.

Durante l'installazione di Windows è importante selezionare le impostazioni corrette per la tastiera.

Per selezionare le impostazioni corrette per la tastiera, procedere come segue:

- 1 Al primo avvio fare due volte clic su **Next** (Avanti) nella finestra **Windows® XP Setup Wizard** (Installazione guidata di Windows® XP)  
Verrà visualizzata la finestra di dialogo **Select Your System Settings** (Formato della data e della valuta).
- 2 Fornire le tre seguenti informazioni:
  - I live the closest to this region (Paese);
  - I type mostly in this language (Lingua principale utilizzata);
  - I use this type of keyboard (Tipo di tastiera utilizzata).
- 3 Nella finestra **End User License Agreement** (Contratto di Licenza con l'utente finale) accettare il contratto e fare clic su **Next** (Avanti).
- 4 Continuare l'installazione di Windows completando la procedura guidata.

È anche possibile modificare le impostazioni relative al paese e alla lingua dopo aver riavviato Windows® o utilizzando **Selettore della lingua/Language Selector**.

Per modificare le impostazioni relative al paese e alla lingua, procedere come segue:

- 1 Fare clic sul pulsante **Start** e scegliere **Control Panel** (Pannello di controllo).
- 2 Nella finestra **Control Panel** (Pannello di controllo) fare doppio clic sull'icona **Regional and Language Options** (Opzioni internazionali e della lingua).  
Se l'icona non è visualizzata, fare clic su **Switch to Classic View** (Passa alla visualizzazione classica) a sinistra.
- 3 Nella scheda **Regional Options** (Opzioni internazionali) della finestra di dialogo **Regional and Language Options** (Opzioni internazionali e della lingua) scegliere la lingua desiderata dal menu a discesa **Standards and formats** (Standard e formati).
- 4 Per modificare la lingua di menu e finestre di dialogo, scegliere la scheda **Languages** (Lingue) della finestra di dialogo **Regional and Language Options** (Opzioni internazionali e della lingua).
- 5 Scegliere la **lingua desiderata** (Italiano) dal menu a discesa.
- 6 Fare clic su **Apply** (Applica) per applicare le modifiche.  
Verrà richiesto di riavviare il sistema. La nuova lingua sarà attiva dopo aver riavviato il sistema.
- 7 Fare clic sul pulsante **Start** (Start) e scegliere **Log Off** (Disconnetti).
- 8 Fare clic su **Log Off** (Disconnetti) nella finestra di dialogo **Log Off Windows** (Disconnessione da Windows).  
Se necessario, immettere la password per accedere di nuovo al sistema.  
Il menu, la Guida in linea e le icone verranno visualizzati nella lingua selezionata. Alcune parti rimarranno tuttavia in inglese.

## Uso delle modalità di risparmio energia

Quando il computer è alimentato a batteria, può essere utile attivare una modalità di risparmio energia per limitare il consumo della batteria. Oltre alla modalità di funzionamento normale, in cui è consentito disattivare periferiche specifiche, il computer dispone di due modalità di risparmio energia: **Standby** e **Sospensione/Hibernate**. Se il computer è alimentato a batteria, la modalità **Sospensione/Hibernate** viene attivata automaticamente quando il livello di carica della batteria scende al di sotto del 7%, indipendentemente dalla modalità di risparmio energia impostata.

 Se il livello di carica della batteria scende al di sotto del 10%, collegare l'adattatore di corrente alternata per ricaricare la batteria oppure spegnere il computer e inserire una batteria carica.

### Modalità normale

È la condizione di funzionamento normale del computer. La spia verde di alimentazione è accesa. Per risparmiare energia quando non si lavora al notebook, è possibile disattivare una periferica specifica, come lo schermo LCD o il disco rigido.

### Modalità Standby

In modalità Standby lo schermo LCD viene spento e il disco rigido e la CPU vengono impostati su una modalità a basso consumo energetico.

Per attivare la modalità Standby, procedere come segue:

Premere contemporaneamente i tasti **<Fn>** e **<Esc>**.

In alternativa,

- 1 Scegliere **Spegni computer/Turn Off Computer** dal menu di avvio.
- 2 Nella schermata **Spegni computer/Turn Off Computer** scegliere **Standby**.  
Il computer entra in modalità Standby.

Per tornare alla modalità normale, procedere come segue:

**Premere un tasto qualsiasi.**

 Se si preme il pulsante di alimentazione per più di quattro secondi, il computer si spegne automaticamente.

Quando il computer si trova in modalità **Sospensione/Hibernate**, non è possibile inserire dischi.

Il computer ritorna alla modalità normale più rapidamente quando è in modalità **Standby** rispetto a quando è in modalità **Sospensione/Hibernate**.

La modalità **Sospensione/Hibernate** richiede meno energia della modalità **Standby**.

Se alimentato a corrente alternata, il sistema entra in modalità di **Standby** dopo un periodo di inattività di 25 minuti. Se alimentato a batterie, il computer entrerà in modalità **Standby** dopo un periodo di inattività di 5 minuti. Per evitarlo, modificare le impostazioni nel **Pannello di Controllo/Control Panel** o nell'applicazione **PowerPanel** (fare doppio clic sull'icona PowerPanel e selezionare **Modifica/Crea profili - Edit/Create Profile**). Le impostazioni del **Pannello di Controllo/Control Panel** saranno valide fino al prossimo riavviamento del computer.

### *Modalità Sospensione*

Lo stato del sistema viene salvato sul disco rigido e l'alimentazione viene interrotta. Quando il computer è in questa modalità, la spia di alimentazione è spenta.

Per attivare la modalità Sospensione, procedere come segue:

Premere **<Fn>+<F12>**.

Viene visualizzata la schermata **Sospensione/Hibernate** e il notebook entra in modalità Sospensione.

In alternativa,

Scegliere **Spegni computer/Turn Off Computer** dal menu di avvio.

Nella schermata **Arresta il sistema/Turn off computer** fare clic su **Sospensione/Hibernate** tenendo premuto il tasto **<Maiusc>**.

Per tornare alla modalità normale, procedere come segue:

**Accendere il computer premendo il pulsante di alimentazione.**

**Il computer ritorna nella condizione in cui si trovava prima dell'attivazione della modalità di risparmio energia.**

 Se si preme il pulsante di alimentazione per più di quattro secondi, il computer si spegne automaticamente.

Quando il computer si trova in modalità **Sospensione/Hibernate**, non è possibile inserire dischi.

La modalità **Sospensione/Hibernate** richiede più tempo della modalità **Standby**.

Occorre più tempo per tornare alla modalità normale dalla modalità **Sospensione/Hibernate** che non dalla modalità **Standby**.

La modalità **Sospensione/Hibernate** richiede meno energia della modalità **Standby**.

Non spostare il notebook finché non si spegne la spia di alimentazione.

## *Risparmio energia con PowerPanel*

Il software **PowerPanel** controlla il risparmio energia del notebook e fornisce informazioni chiave sulle attività di sistema e sulla durata delle batterie. Il risparmio energia automatico seleziona i profili più convenienti o consente di personalizzare il profilo scelto, in base alla necessità, per prolungare la durata della batteria.

**PowerPanel** dispone delle seguenti funzioni:

- Selezione automatica del profilo (APS) in base all'applicazione correntemente attiva.
- Selezione manuale di specifici profili di alimentazione dal menu.
- Modifica e creazione di nuovi profili.
- Visualizzazione di informazioni dettagliate sulle batterie.
- Funzionamento conforme alle impostazioni di Windows®.
- Supporto del tema Windows® XP.
- Descrizioni che segnalano il cambiamento del profilo di alimentazione.
- Selezione diretta di limitati profili di alimentazione dalla pagina dei profili di alimentazione.
- Protezione dei profili dalle modifiche apportate da utenti specifici.



## Attivazione di PowerPanel

All'avvio del computer, per impostazione predefinita, l'icona di **PowerPanel** viene visualizzata nella barra delle applicazioni. Per verificare lo stato corrente della CPU e l'attuale profilo di alimentazione, selezionare l'icona. Lo stato della CPU e l'attuale profilo di alimentazione verranno visualizzati in una descrizione.

Per cambiare i profili, procedere come segue:

- 1 Fare clic con il pulsante destro del mouse sull'icona **PowerPanel** nella barra delle applicazioni e selezionare **Profili/Profiles**.
- 2 Nel menu **Profili/Profiles**, scegliere un profilo.  
Le impostazioni di alimentazione appropriate sono attivate.





Quando si utilizza la batteria come fonte di alimentazione, il sistema seleziona **Durata massima batteria/Maximum Battery Life** come profilo predefinito di risparmio energia. Se si seleziona un altro profilo durante l'uso della batteria, lo stesso profilo viene selezionato automaticamente la volta successiva che si utilizza il computer con la batteria.

## Attivazione dei profili per il risparmio energia

PowerPanel fornisce diversi **profili predefiniti per il risparmio energia**. Ciascun profilo è costituito da un gruppo di impostazioni per il risparmio energia, concepite per soddisfare vari requisiti, dall'attivazione massima del risparmio energia alla sua completa disattivazione.



### Corrente alternata









*Icona*      *Descrizione*

	<b>Corrente alternata/AC Power</b> – Lo stato di risparmio energia in caso di alimentazione a corrente alternata. PowerPanel carica automaticamente il profilo di corrente alternata se questa funzione non viene disattivata.
	<b>Risparmio energia disattivato/Power Management Off (Plugged in)</b> – Disattiva tutte le funzioni relative al risparmio energia come le modalità <b>Standby</b> e <b>Sospensione/Hibernate</b> .

### Batteria

*Icona*      *Descrizione*

	<b>Durata massima batteria/Maximum Battery Life</b> – Consente di utilizzare varie funzioni per il risparmio energia, per assicurare la massima durata della batteria e prestazioni ottimali. Permette di ridurre la luminosità dello schermo e mette il sistema in modalità di <b>Standby</b> dopo un periodo di tempo specificato.
	<b>Ottimizza la durata della batteria/Ultimate Battery Life</b> - Aumenta la durata massima della batteria/Maximum Battery Life. <b>!</b> Quando si seleziona questo profilo, l'unità ottica non viene più alimentata per risparmiare energia e incrementare la durata della batteria. Il sistema non è in grado di effettuare né la lettura, né la scrittura da o sull'unità ottica, che non entra assolutamente in funzione. Se si desidera usare l'unità ottica, tornare all'impostazione per l'ottimizzazione della durata della batteria.
	<b>Prestazioni massime/Maximum Performance</b> – Ottimizza le prestazioni del sistema pur risparmiando energia.

Icona	Descrizione
	<p><b>Elaborazione testi/Word Processing</b> – Consente di ottimizzare il risparmio di energia con periodi di attesa più lunghi su disco rigido e schermo. Inoltre è possibile regolare le impostazioni per le modalità Standby schermo LCD, disco rigido in standby e Standby per ottimizzare il risparmio di energia del sistema.</p>
	<p><b>Foglio elettronico/Spreadsheet</b> – Riduce la luminosità dello schermo LCD su “media”, poiché il software non richiede prestazioni superiori.</p>
	<p><b>Presentazione/Presentation</b> – Consente di tenere lo schermo sempre acceso, pur risparmiando energia. Questa opzione è ideale per la presentazione di diapositive. Inoltre è possibile regolare le impostazioni per le modalità <b>Standby schermo video/LCD (Video) Standby, disco rigido in standby/ Hard Disk Standby</b> e <b>Standby</b> per ottimizzare il risparmio di energia del sistema.</p>
	<p><b>Comunicazioni</b> Consente di aumentare la durata della batteria impostando lo spegnimento rapido dello schermo. Inoltre è possibile regolare le impostazioni per le modalità <b>LCD (Video) Standby, disco rigido in standby/Hard Disk Standby</b> e <b>Standby</b> per ottimizzare il risparmio di energia del sistema.</p>
	<p><b>Giochi/Games</b> – Consente di disattivare lo schermo e il timer del <b>Disco rigido/Hard Disk</b>.</p>
	<p><b>DVD</b> – Ottimizza le prestazioni e l'alimentazione per l'uso del lettore DVD.</p>
	<p><b>Camera</b> – Ottimizza le prestazioni e l'alimentazione per l'uso della fotocamera.</p>
	<p><b>Risparmio energia disattivato/Power Management Off (Running on batteries)</b> – Disattiva tutte le funzioni relative al risparmio energia come le modalità <b>Standby</b> e <b>Sospensione/Hibernate</b>.</p>
	<p><b>Selezione automatica profilo/Automatic Profile Selection</b> - Consente di analizzare le prestazioni di ciascuna applicazione e di far corrispondere il profilo in base alle relative necessità.</p>

## Selezione di profili automatici

Il profilo di alimentazione è un insieme di valori del timer relativi a varie periferiche di sistema. **PowerPanel** seleziona automaticamente il profilo associato all'applicazione in uso e modifica i profili quando si passa da un'applicazione all'altra.

La funzione di risparmio energia consente di attivare le modalità di basso consumo regolando parametri appropriati, quali la luminosità dello schermo LCD o l'attività del disco rigido.

Per selezionare profili automatici, procedere come segue:

- 1 Fare clic con il pulsante destro del mouse sull'icona di **PowerPanel** nella barra delle applicazioni.e selezionare **Profili/Profiles**.
- 2 Scegliere **Selezione automatica profilo/Automatic Profile Selection**.



La funzione **Selezione automatica profilo/Automatic Profile Selection** viene disattivata se si seleziona un altro profilo di alimentazione dal menu.

## Visualizzazione di informazioni dettagliate sulle batterie

È possibile visualizzare informazioni dettagliate sulla batteria del computer.





È possibile visualizzare le informazioni sulle batterie in 3 modi:

- ❑ Fare clic con il pulsante destro del mouse sull'icona PowerPanel nella barra delle applicazioni e selezionare **Informazioni sulle batterie/Battery Information** dal menu visualizzato.
- ❑ Fare doppio clic sull'icona **PowerPanel** nella barra delle applicazioni e selezionare la scheda **Batteria**. La scheda **Batteria/Battery** nella finestra **PowerPanel** contiene informazioni quali la durata residua prevista e il tempo di ricarica.
- ❑ Visualizzare sullo schermo la barra degli strumenti **Informazioni sulle batterie/Battery Information**, che mostra l'icona di stato delle batterie, la percentuale di capacità rimanente e il tempo rimanente della carica delle batterie.

Per visualizzare la barra degli strumenti **Informazioni sulle batterie/Battery Information**, fare clic con il pulsante destro del mouse sulla barra delle applicazioni, quindi dal menu selezionare **Barre degli strumenti/Toolbars** e **Informazioni sulle batterie/Battery Information**.

*Icona Batteria Stato della batteria*

*Icona Batteria Stato della batteria*



	<p>Scaricamento/discharging: l'icona è blu.</p>		<p>Caricamento/charging: l'icona risulta blu con un morsetto rosso collegato all'estremità.</p>
	<p>Ricarica completata/fully charged: l'icona risulta completamente blu quando si effettua un collegamento a una presa di corrente.</p>		<p>Nessuna batteria/no battery: l'icona risulta blu con una croce gialla.</p>

## Visualizzazione di informazioni de la CPU

È possibile visualizzare le informazioni relative alla CPU.

Per visualizzare le informazione, apuntare sull'icona della CPU alla barre degli strumenti.

Ci sono tre possibile icone:

<i>Icon</i>	<i>Action</i>
<b>Adattivo/Adaptive</b> 	Questo controllo seleziona automaticamente la velocità ottimale del clock della CPU e la tensione di alimentazione a seconda della condizione di utilizzo del computer. Questa sarà l'icona predefinita quando il computer è collegato a una presa di corrente.
<b>Durata della batteria / Battery Life</b> 	Questo controllo aiuta a ridurre il consumo di energia del computer poiché riduce la velocità del clock della CPU e la tensione di alimentazione. Questa icona viene visualizzata quando si fa clic con il pulsante destro del mouse sull'icona della CPU nella barra delle applicazioni e si seleziona Profili e Durata massima batteria. Questa sarà l'icona predefinita quando il computer è alimentato a batterie.
<b>Prestazioni/Performance</b> 	<b>Prestazioni:</b> Questo controllo aiuta a ottimizzare la velocità del clock della CPU. Il computer può quindi essere utilizzato al massimo della prestazioni. Questa sarà l'icona predefinita quando il computer è collegato a una presa di corrente.. Questa sarà l'icona predefinita durante l'esecuzione di un gioco o la riproduzione di un DVD..

## Modifica di un profilo di alimentazione

Per modificare le impostazioni di risparmio energia relative a un profilo di alimentazione, procedere come segue:

- 1 Fare clic con il pulsante destro del mouse sull'icona del PowerPanel nella barra delle applicazioni e selezionare **Modifica/Crea profili - Edit/Create Profiles** dal menu.  
Viene visualizzata la finestra **Editor dei profili/Profile Editor**.
- 2 Fare clic sul profilo che si desidera modificare nella parte sinistra della finestra.
- 3 Fare doppio clic sulla proprietà del profilo di alimentazione (**Standby** o **Sospensione/Hibernate, ...**) che si desidera modificare nella parte destra della finestra.  
Verrà visualizzata una lista di opzioni o una finestra di dialogo.
- 4 Selezionare un'opzione.
- 5 Fare clic su **File** e **Salva/Save**.

 È necessario accedere al computer con diritti di amministratore per modificare profili esistenti. Utenti il cui tipo di account è **Limitato/Limited** possono aprire la scheda **Profilo di alimentazione/Power Profile** nella finestra **Power Panel** soltanto in modalità di visualizzazione. Per controllare le informazioni del proprio account utente, selezionare la categoria **Account utente/User Accounts** nel **Pannello di controllo/Control Panel**. L'account deve essere di tipo **Amministratore del computer/Computer administrator** per poter modificare il profilo di alimentazione.

## Creazione di un profilo di alimentazione

Per creare un profilo di alimentazione, procedere come segue:

- 1 Fare clic con il pulsante destro del mouse sull'icona della CPU nella barra delle applicazioni e selezionare **Modifica/Crea profili - Edit/Create Profiles** dal menu.  
Viene visualizzata la finestra **Editor dei profili/Profile Editor**.
- 2 Selezionare **Nuovo/New** dal menu **File**.
- 3 Selezionare il profilo appropriato.

- 4 Selezionare l'impostazione desiderata per la periferica.
- 5 Fare clic su **File** e **Salva/Save**.

## Gestione delle prestazioni tramite Performance Balancer

**Performance Balancer** è installato per impostazione predefinita insieme a PowerPanel per specificare le prestazioni del computer in base alla luminosità dello schermo LCD e la silenziosità della ventola della CPU.

Per usare Performance Balancer, procedere come segue:

- 1 Fare clic su **Start** nella barra delle applicazioni di **Windows®**.
- 2 In **Tutti i programmi/All Programs** scegliere **Performance Balancer** e quindi fare clic su **Performance Balancer**.

Viene visualizzata la finestra di dialogo di **Performance Balancer**.

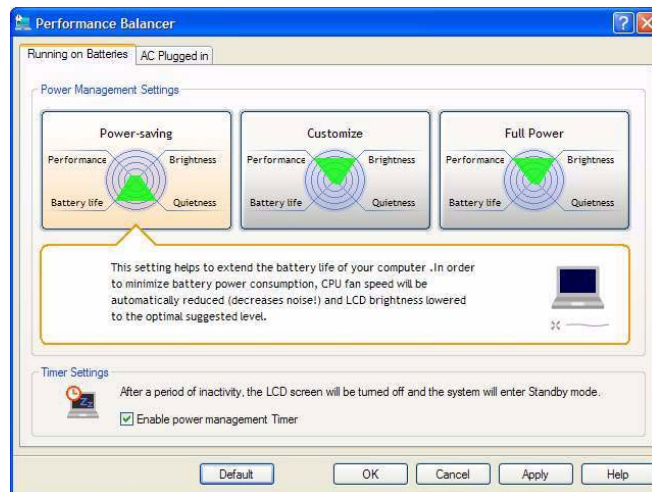



Per impostare le prestazioni del computer, procedere come segue:

1 Quando il computer è alimentato a batteria:

- ❑ Fare clic su **Risparmio energia/Power-saving** per incrementare la durata della batteria e ridurre al minimo il rumore della ventola della CPU. Le prestazioni del computer e la luminosità dello schermo LCD verranno ridotte al fine di diminuire il consumo energetico della batteria.
- ❑ Fare clic su **Personalizza/Customize** se si desidera regolare la luminosità dello schermo e la silenziosità della ventola CPU per specificare le prestazioni della CPU e la durata della batteria.
- ❑ Fare clic su **Prestazioni massime/Full-power** per aumentare al massimo le prestazioni del sistema in modo da poter eseguire diverse applicazioni allo stesso tempo con un'elevata luminosità dello schermo LCD. Con questa impostazione la durata della batteria si riduce e la ventola della CPU è meno rumorosa.

2 Quando il computer è collegato alla rete di alimentazione:

- ❑ Fare clic su **Personalizza/Customize** se si desidera regolare manualmente la luminosità dello schermo e la silenziosità della ventola CPU per specificare le prestazioni della CPU e il consumo energetico.
- ❑ Fare clic su **Prestazioni massime/Full power** per aumentare al massimo le prestazioni del sistema in modo da poter eseguire diverse applicazioni allo stesso tempo; si sentirà il rumore della ventola della CPU.

Inoltre, in **Impostazioni timer/ Timer Settings** è possibile impostare lo schermo LCD in modo che si spenga automaticamente ed entri in modalità **Standby** dopo un determinato periodo di inattività, indipendentemente dal fatto che il computer sia alimentato a batteria o tramite rete.

## Utilizzo di Bluetooth™

La tecnologia wireless Bluetooth™ consente di stabilire una comunicazione tra il notebook e altre periferiche Bluetooth™ quali notebook, cellulari o modem senza utilizzare fastidiosi cavi, a condizione che le periferiche siano a una distanza non superiore ai 10 metri.

Tutte le comunicazioni con tecnologia Bluetooth™ vengono effettuate utilizzando il software **BlueSpace NE** (consultare **Impostazione di connessioni wireless con BlueSpace NE (pagina 75)**).

Per le connessioni di accesso remoto, come il modem, oppure come il mouse o la tastiera, e le stampanti remote: andare a **Pannello di controllo/Control Panel**, quindi fare clic su **Collegamento senza fili/Wireless Link** per impostare la periferica che si desidera usare.

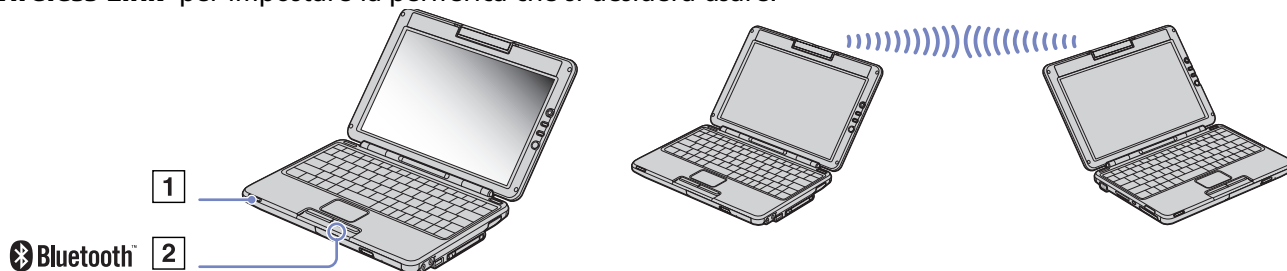

Per collegare una periferica Bluetooth™, procedere come segue:

- 1 Accendere l'interruttore wireless (1) posizionato nella parte anteriore del computer. Viene visualizzata la finestra **Switch wireless devices**.
- 2 Selezionare **Bluetooth™**. La spia blu Bluetooth™ (2) si accende.
- 3 Fare clic su **OK**.



Prima di utilizzare la funzionalità Bluetooth™, leggere il foglio informativo Bluetooth™ Regulations.

La banda da 2,4 GHz usata dalle periferiche Bluetooth™ o da periferiche LAN wireless è utilizzata da numerose altre periferiche. Le periferiche Bluetooth™ utilizzano una tecnologia per ridurre le interferenze di altre periferiche che usano la stessa lunghezza d'onda. La velocità di

comunicazione e la distanza possono essere inferiori ai valori standard. L'interferenza di altre periferiche può interrompere la comunicazione. Il software per il modem Bluetooth™ (PCGA-BM1) è disponibile sul disco rigido del computer. Se si desidera utilizzare il modem Bluetooth™, leggere la relativa documentazione.

- ! Le funzioni Bluetooth™ potrebbero non funzionare a seconda delle versioni del software o delle periferiche utilizzati.
- ! All'acquisto di periferiche Bluetooth™ verificarne attentamente il corretto funzionamento.
- ! A causa dei limiti dello standard Bluetooth™, è possibile che file molto voluminosi vengano danneggiati durante i continui trasferimenti.

### *Sicurezza Bluetooth™*

La tecnologia senza fili Bluetooth™ è dotata di una funzione di autenticazione che consente di verificare l'identità del soggetto con il quale si sta comunicando. Grazie a questa funzione, è possibile evitare che periferiche Bluetooth™ anonime accedano al notebook.

La prima volta che due periferiche Bluetooth™ entrano in comunicazione è necessario determinare una stessa **password/passkey** (è necessaria una password per l'autenticazione) per registrare entrambe le periferiche. Una volta registrata la periferica, non è più necessario immettere la **password/passkey**.

È possibile modificare le impostazioni per non essere individuati da altre periferiche Bluetooth™ oppure impostare un limite. Per maggiori informazioni, vedere la Guida in linea di **BlueSpace NE**.

## Impostazione di connessioni wireless con BlueSpace NE

Il notebook è dotato di tecnologia Bluetooth™ wireless. Si tratta di una nuova tecnologia che consente la comunicazione su brevi distanze senza utilizzare fili. Tutte le comunicazioni con tecnologia Bluetooth™ vengono effettuate utilizzando il software **BlueSpace NE**.

### Comunicazione con un'altra periferica Bluetooth™

Con il software BlueSpace NE è possibile collegare il notebook a una periferica Bluetooth™, come ad esempio un altro notebook, un cellulare o un modem, senza utilizzare ingombranti fili.

Per maggiori informazioni, consultare la Guida in linea di BlueSpace NE.

Per comunicare con un'altra periferica Bluetooth™, procedere come segue:

- 1 Accendere l'interruttore wireless (1) posizionato nella parte anteriore del computer.
- 2 Quando viene visualizzata la finestra di dialogo **Switch wireless devices**, selezionare Bluetooth™: l'applicazione verrà avviata automaticamente e la spia blu Bluetooth™ (2) si accende.
- 3 Fare clic sul pulsante **Rilevamento periferiche/Device Discovery** nella parte sinistra della finestra per visualizzare le periferiche remote disponibili.
- 4 Selezionare la periferica remota da collegare. Se necessario, scorrere l'elenco delle periferiche Bluetooth™ per selezionare quella desiderata.
- 5 Fare clic sul pulsante **Rilevamento servizi/Service Discovery** per individuare i servizi disponibili per la periferica selezionata. Talvolta mentre è in uso una periferica remota, viene visualizzata la finestra di dialogo di conferma per l'autenticazione.
- 6 Fare clic su **Sì/Yes**. Viene visualizzata la finestra della **Connessione guidata Bluetooth™/Bluetooth™ Connection Wizard**.
- 7 Fare clic su **Next** per continuare.

- 8 Immettere la stessa password per la periferica locale e quella remota, quindi fare clic su **Next**. Dopo che la periferica remota è stata autenticata, fare clic su **Finish**; viene effettuato il **Rilevamento servizi/ Service Discovery**.
- 9 Fare clic sull'icona del servizio che si desidera usare e procedere nel modo consono a ogni profilo. Al termine della connessione e dell'invio delle informazioni, viene visualizzata una finestra di dialogo informativa e l'icona del servizio diventa blu.



 Non usare contemporaneamente la funzione Bluetooth™ e periferiche per la comunicazione senza fili che utilizzano la banda a 2,4 GHz, come le PC Card LAN wireless.

La password può variare ogni volta, ma deve essere la stessa per entrambe le periferiche

Per alcune periferiche, come il mouse, non è possibile immettere una password.

**!**Se si modifica il nome del computer durante l'inizializzazione di Windows®, fare clic su **USB Bluetooth™ Device** in **Gestione periferiche/Device Manager (Start - Pannello di controllo/ Control Panel - Sistema/System - Hardware - Gestione periferiche/ Device Manager - Bluetooth™ Radios)** a fare clic su **Proprietà/Properties** con il pulsante destro del mouse. Fare clic su **Advanced**, poi fare clic su **Default** per ripristinare il nome originale: il nome del computer e il nome del computer definito nell'applicazione **BlueSpace NE** devono essere identici. Per ulteriori informazioni, visitare [www.vaio-link.com](http://www.vaio-link.com).

## Interruzione della connessione Bluetooth™

Per interrompere una singola connessione Bluetooth™, procedere come segue:

- 1 Fare clic sul pulsante del servizio della periferica dalla quale si desidera disconnettersi.
- 2 Nella finestra **Conferma disconnessione servizio/Confirm Service Disconnection** scegliere **Sì/Yes**.
- 3 Spegner l'interruttore Bluetooth™ che si trova sopra la tastiera.  
La spia di Bluetooth™ si spegne.

## Utilizzo delle LAN Wireless (WLAN)

Grazie alla LAN Wireless (WLAN) di Sony, tutte le periferiche digitali dotate di funzionalità WLAN comunicano liberamente l'una con l'altra attraverso. Una WLAN è una rete attraverso la quale gli utenti mobili possono collegarsi a una rete LAN (local area network) attraverso una connessione radio wireless. Non occorre più passare fili o cavi attraverso pareti e soffitti.

La WLAN Sony supporta tutta le normali attività Ethernet, offrendo inoltre i vantaggi della mobilità e del roaming. È comunque possibile accedere alle informazioni, internet/intranet e risorse di rete, anche durante una riunione, o durante gli spostamenti da un luogo all'altro.

È possibile comunicare **senza un punto di accesso/without an Access Point**, ma in questo caso è possibile comunicare unicamente attraverso un numero limitato di computer (**ad-hoc**). Diversamente è possibile comunicare attraverso un **punto di accesso/access point** che consente di creare un'infrastruttura di rete (**infrastruttura/infrastructure**).



In base al paese, l'utilizzo della funzionalità **Wireless LAN** può essere soggetto a limitazioni, ad esempio, le canale. Quindi prima de l'utilizzo, leggere il foglio informativo **Wireless LAN Regulations**. La selezione del canale è spiegata con maggior dettaglio in un'altra sezione del manuale (vedere

**Selezione del canale LAN Wireless (pagina 83)**

La WLAN utilizza lo standard IEEE 802.11b, che stabilisce la tecnologia usata. Lo standard include un metodo di crittografia: **WEP** (Wired Equivalent Privacy), ovvero un protocollo di protezione. La crittografia dei dati protegge collegamento wireless nel suo punto più vulnerabile, ovvero tra il client e il punto di accesso. Inoltre, vi sono altri meccanismi di protezione LAN che permettono di salvaguardare informazioni riservate: protezione della password, crittografia end-to-end, reti VPN e autenticazione.

Le periferiche LAN Wireless che utilizzano lo standard IEEE 802.11a e le periferiche che utilizzano lo standard IEEE 802.11b non possono comunicare perché le loro frequenze sono diverse.

L'accesso standard è a 11 Mbps, o circa da 30 a 100 volte più veloce della connessione standard.

## Comunicazione senza punto di accesso (ad-hoc)

Una rete ad-hoc è una rete creata solo dalle periferiche wireless, senza che vi sia un punto di accesso centrale. Ogni periferica comunica direttamente con le altre periferiche che fanno parte della rete. Creare una rete ad ad-hoc a casa è semplice.

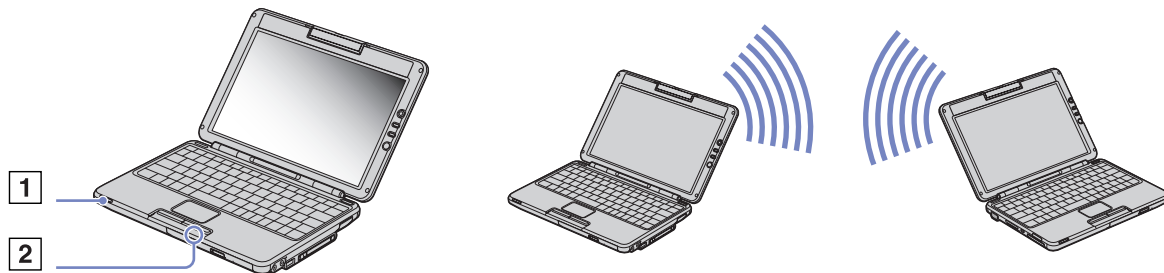

Per comunicare senza punto di accesso (ad-hoc), procedere come segue:

- 1 Accendere l'interruttore wireless (1) posizionato nella parte anteriore del computer.
- 2 Selezionare la casella **Wireless LAN** e fare clic su **OK**. La spia WLAN verde (2) si accende.
- 3 Fare doppio clic sull'icona **Connessione rete senza fili/Wireless Network Connection** che si trova nella  nella barra delle applicazioni. Viene visualizzata la finestra di dialogo **Connessione a rete senza fili/Wireless Network Connection**.
- 4 Fare clic sul pulsante **Proprietà/Properties**. Viene visualizzata la finestra di dialogo **Proprietà Connessione rete senza fili/Wireless Network Connection Properties**.
- 5 Fare clic sulla scheda **Reti senza fili/Wireless Networks**.



- 6 Fare clic sul pulsante **Aggiungi.../Add...**  
Viene visualizzata la finestra di dialogo **Proprietà rete senza fili/Wireless Network Properties**.
- 7 Inserire il **Nome della rete (SSID)\*/Network name (SSID)\***.  
Selezionare la casella di controllo **Crittografia dati (abilitato WEP)/Data encryption (WEP enabled)**.
- 8 Deselezionare la casella di controllo **La chiave viene fornita automaticamente/The key is provided for me automatically** .  
Vengono visualizzate delle informazioni.
- 9 Inserire la **Chiave di rete\*/ Network key\***.  
La chiave di rete dovrebbe essere composta da **5** o **13** caratteri ASCII oppure da **10** o **26** caratteri esadecimali\*\*.
- 10 Selezionare l'opzione **Rete computer a computer (ad hoc). I punti di accesso senza fili non sono utilizzati/This is a computer to computer (ad hoc) network; wireless access points are not used** in fondo allo schermo.
- 11 Fare clic su **OK**.
- 12 Fare di nuovo clic su **OK**.  
Il computer è pronto per comunicare con un altro computer.

\* Se si desidera comunicare tra due o più computer, è necessario configurare tutti i computer in questione nello stesso modo. Ciò significa che occorre inserire lo stesso **Nome di rete/Network name (SSID)** e la stessa **Chiave di rete/Network key** utilizzata sul primo computer in tutti gli altri computer.

\*\*ASCII: set di caratteri utilizzati in quasi tutti i computer attuali. ASCII è un codice che rappresenta i caratteri alfabetici in forma numerica in cui a ogni lettera è assegnato un numero compreso fra 0 e 127.

Esadecimale: Rappresentazione numerica che utilizza le cifre comprese fra 0 e 9, secondo il loro uso convenzionale, e le lettere comprese fra la A e la F (o f) per rappresentare le cifre esadecimali con valori (decimali) compresi fra 10 e 15.

 In Francia, la legge consente di utilizzare solo i canali 10 e 11 per le WLAN. Per questo motivo è necessario selezionare il canale quando si utilizza una WLAN in Francia.

Per maggiori informazioni, consultare il foglio informativo **Wireless LAN Regulations**.

## Comunicazione con punto di accesso (infrastruttura)

Un'infrastruttura di rete è una rete locale allargata a periferiche wireless attraverso un punto di accesso, ad esempio **Punto di accesso Sony PCWA-A220**. Il punto di accesso fa da ponte tra la LAN wireless e la normale LAN, funzionando inoltre da controller centrale per la LAN Wireless. Il punto di accesso coordina la trasmissione e la ricezione da diverse periferiche wireless all'interno di una gamma di frequenze.



Per comunicare senza punto di accesso (ad-hoc), procedere come segue:

- 1 Accendere l'interruttore wireless (1) posizionato nella parte anteriore del computer.
- 2 Selezionare la casella **Wireless LAN** e fare clic su **OK**. La spia WLAN verde (2) si accende.
- 3 Fare clic con il pulsante destro del mouse sull'icona **Connessione rete senza fili/Wireless Network Connection** che si trova nella  nella barra delle applicazioni.
- 4 Fare clic su **Visualizza reti senza fili disponibili/View Available Wireless Networks**. Viene visualizzata la finestra di dialogo **Connessione a rete senza fili/Wireless Network Connection**.
- 5 Selezionare la rete che si desidera utilizzare.

**6** Inserire la **Chiave di rete/Network Key**.

Se si utilizza un punto di accesso PCWA-A220, per impostazione predefinita non è necessario inserire alcuna chiave WEP. Per comunicare è necessario selezionare la casella **Consenti la connessione alla rete senza fili selezionata, anche se non protetta/Allow me to connect to the selected wireless network, even though it is not secure**.

**7** Fare clic su **Connetti/Connect**.

Dopo 30 secondi la connessione è stabilita.

Per ulteriori informazioni sulla configurazione del punto di accesso, consultare la documentazione fornita con il punto di accesso.



In Francia, la legge consente di utilizzare solo i canali 10 e 11 per le WLAN. Per questo motivo è necessario selezionare il canale quando si utilizza una WLAN in Francia.

Per maggiori informazioni, consultare il foglio informativo **Wireless LAN Regulations**.

La chiave di rete dovrebbe essere composta da 5 o 13 caratteri ASCII oppure da 10 o 26 caratteri esadecimali.

## Selezione del canale LAN Wireless

Quando si usa una LAN Wireless, le frequenze radio vengono utilizzate per trasmettere dati da un computer all'altro. Le frequenze radio sono suddivise in diversi **canali** (da 1 a 14). In **Francia** tuttavia, è obbligatorio utilizzare il **canale 10 o 11** (in luoghi chiusi e all'esterno).

-  Se si usa un punto di accesso non Sony, leggere il manuale del punto di accesso per essere sicuri di quale canale utilizzare.  
Per maggiori informazioni, consultare il foglio informativo Wireless LAN Regulations.

## Infrastruttura di rete

Il canale viene automaticamente selezionato dal punto di accesso.

## Rete ad hoc

Il canale 11 è impostato per default.

-  Se si modifica il numero del canale sul computer, è necessario modificare il numero del canale manualmente su tutte le altre periferiche utilizzate per la connessione wireless.

## Uso della fotocamera incorporata **MOTION EYE**

Il computer Sony è dotato di una fotocamera incorporata **MOTION EYE**. Grazie alla fotocamera è possibile catturare immagini e registrare video clip o realizzare video conferenze in linea.

La messa a fuoco dell'immagine può essere regolato mediante la rotellina di regolazione della fotocamera (2). È anche possibile muovere la fotocamera **MOTION EYE** in avanti e indietro per scegliere il punto di visualizzazione della fotocamera.

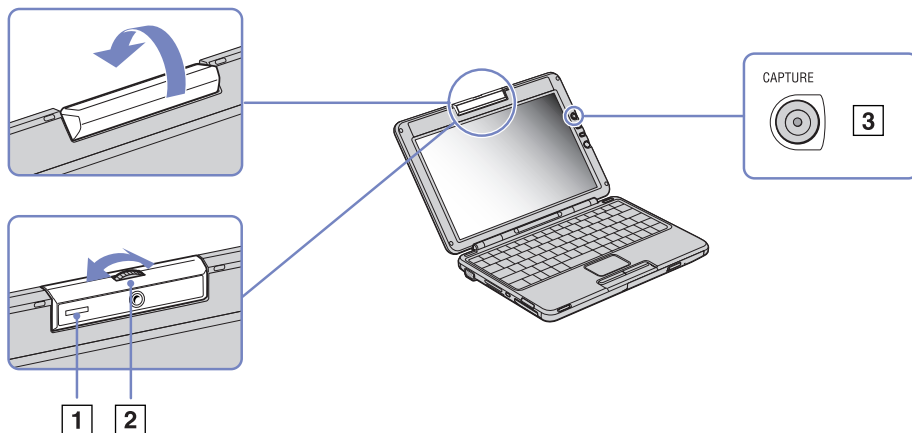

Sul lato destro dello schermo LCD si trova il pulsante CATTURA/CAPTURE (3) per l'uso della fotocamera **MOTION EYE**. Facendo clic su questo pulsante è possibile:

- Catturare immagini
- Avviare o interrompere la registrazione di video clip
- Avviare l'applicazione **Network Smart Capture**

 Per avviare Network Smart Capture con il pulsante Cattura/Capture è necessario aver installato l'applicazione.

Per avviare la fotocamera **MOTION EYE** con Windows<sup>®</sup>, procedere come segue:

Selezionare **Start- Risorse del computer/My Computer- Scanner e fotocamere digitali/Scanners and Cameras** quindi fare clic su **Sony Visual Communication Camera VCC-U01**.

La fotocamera viene avviata automaticamente.

La spia verde di **MOTION EYE** (1) si accende quando la fotocamera è in funzione.

 È possibile catturare solo immagini.

Per avviare la fotocamera **MOTION EYE** con Network Smart Capture<sup>®</sup>, procedere come segue:

Fare clic su **Start- Tutti i programmi/All Programs - Network Smart Capture**

o

Fare clic sul pulsante **Cattura/Capture**.

Per ulteriori informazioni su **Network Smart Capture**, consultare il **Manuale del software** fornito con il computer.

## Collegamento delle periferiche

È possibile ottimizzare le prestazioni del computer collegando o utilizzando una delle seguenti periferiche. Prima di collegare una periferica, spegnere il computer e tutte le periferiche. Collegare il cavo di alimentazione alla presa di corrente solo dopo aver collegato tutti gli altri cavi. Accendere il computer solo dopo aver acceso tutte le periferiche.

- ❑ Collegamento di uno schermo esterno ([pagina 87](#))
- ❑ Selezione delle modalità di visualizzazione ([pagina 90](#))
- ❑ Collegamento degli altoparlanti esterni ([pagina 92](#))
- ❑ Collegamento di un microfono esterno ([pagina 93](#))
- ❑ Collegamento di una periferica USB (Universal Serial Bus) ([pagina 94](#))
- ❑ Collegamento di una stampante ([pagina 98](#))
- ❑ Collegamento di una periferica i.LINK™ ([pagina 99](#))
- ❑ Connessione a una rete (LAN) ([pagina 102](#))

 È consigliabile collegare le periferiche plug and play quando il computer è acceso.

Le periferiche USB sono plug and play a caldo. Salvo nei casi in cui il manuale fornito con la periferica indichi diversamente, non occorre spegnere il computer prima di collegare tali periferiche.

## Collegamento di uno schermo esterno

È possibile collegare un monitor esterno al notebook. Ad esempio, si possono utilizzare le seguenti periferiche:

- schermo;
- proiettore.

 Spegnerne il computer e le periferiche, scollegare l'adattatore di corrente alternata e il cavo di alimentazione prima di collegare lo schermo esterno.

Collegare il cavo di alimentazione dopo aver collegato tutti gli altri cavi.

Accendere le periferiche, quindi accendere il computer.

Gli schermi esterni collegati sono utilizzabili come secondo schermo.

Solo sui sistemi Windows<sup>®</sup>, è possibile utilizzare uno schermo esterno anche per impostare un desktop virtuale.



### Collegamento di uno schermo

È possibile collegare uno schermo direttamente al notebook o tramite il replicatore (opzionale).

Per collegare uno schermo, procedere come segue:

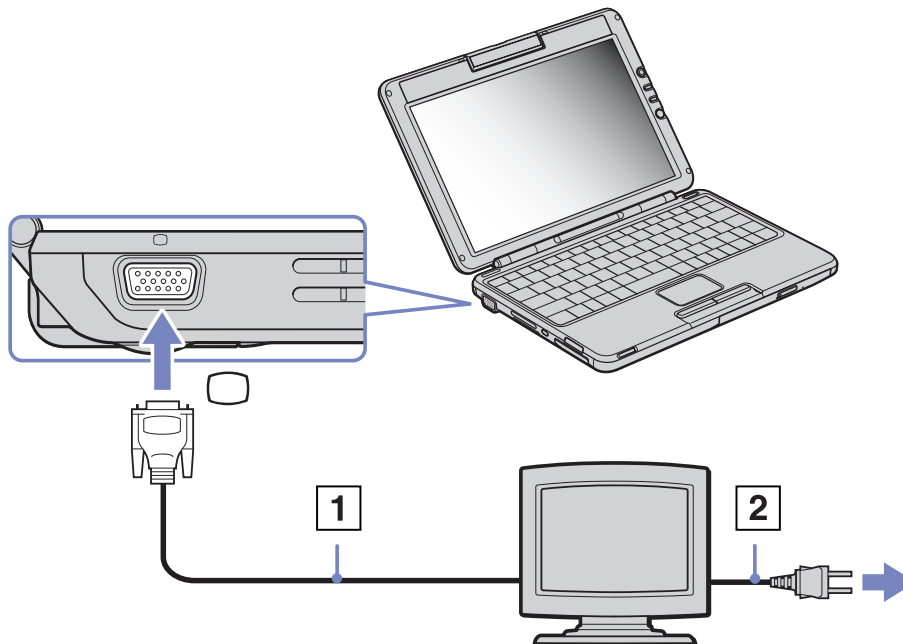

- 1 Collegare il cavo del monitor (1) (non in dotazione) al connettore schermo/VGA □ del notebook.
- 2 Se necessario, collegare un'estremità del cavo di alimentazione del monitor (2) al monitor e l'altra estremità alla presa di corrente alternata.



## Collegamento di un proiettore

È possibile collegare un proiettore, ad esempio il proiettore LCD Sony, direttamente al notebook.

Per collegare un proiettore, procedere come segue:

- 1 Inserire un'estremità del cavo del segnale RGB (1) nel connettore schermo/VGA identificato dal simbolo .
- 2 Inserire un'estremità del cavo audio (2) (non fornito) nella presa delle cuffie identificata dal simbolo .
- 3 Inserire un'estremità del cavo del segnale RGB e del cavo audio nei connettori del proiettore.
- 4 Inserire il cavo di alimentazione (3) del proiettore nella presa di corrente alternata.

 In base ai tipi di schermi e proiettori utilizzati, potrebbe non essere possibile attivare lo schermo LCD contemporaneamente allo schermo esterno.

È possibile visualizzare le immagini sullo schermo LCD del notebook o sullo schermo esterno premendo la combinazione di tasti **<Fn>+<F7>**.

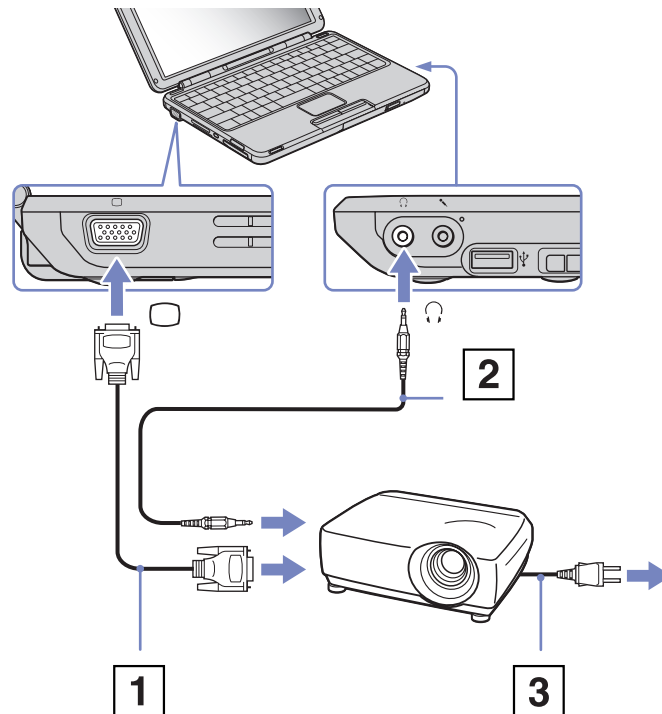

## Selezione delle modalità di visualizzazione

Il notebook utilizza il controller video **Intel® 855 Integrated Graphics**. Si può scegliere lo schermo da utilizzare quando il notebook è collegato a uno schermo esterno.

Per selezionare una periferica esterna, procedere come segue:

- 1 Collegare la periferica esterna al connettore schermo/VGA sul lato sinistro del computer.
- 2 Per cambiare la modalità di visualizzazione, tenere premuto il tasto **<Fn>** e premere contemporaneamente il tasto **<F7>**.

La modalità di visualizzazione cambia ogni qualvolta si preme il tasto **<F7>** tenendo contemporaneamente premuto il tasto **<Fn>**.

Le opzioni della modalità di visualizzazione sono elencate qui di seguito:

- Solo schermo LCD: visualizza i contenuti solo sullo schermo LCD del computer.
- Solo schermo LCD + SCHERMO (VGA): visualizza i contenuti contemporaneamente sullo schermo LCD del computer e sulla periferica esterna\*.
- SCHERMO (VGA): visualizza i contenuti solo sullo schermo esterno\*.
- Impostazione: visualizza la finestra di impostazione della risoluzione dello schermo esterno. L'immagine viene visualizzata sul monitor esterno

Per impostare le opzioni di controllo del video, procedere come segue:

- 1 Dal menu **Start**, selezionare il **Pannello di controllo/Control Panel**. Viene visualizzato il **Pannello di controllo/Control Panel**.
- 2 Fare doppio clic **Aspetto e temi/Appearance and Themes**, quindi selezionare **Schermo/Display**. Viene visualizzata la finestra di dialogo **Proprietà - Schermo/Display Properties**.
- 3 Fare clic sulla scheda **Impostazioni/Settings**.
- 4 Fare clic sul pulsante **Advanced** e selezionare la scheda **Intel® Extreme Graphics**. Fare clic sull'icona **Graphics Properties**.

5 Fare clic sulla scheda **Devices**.

Selezionare l'icona **Monitor, Notebook, Intel® Dual Display Clone** o l'icona **Extended Desktop**.

\*Visualizza i contenuti solo se la periferica è collegata al computer.



Non è possibile cambiare la modalità di visualizzazione se si guarda un video o si utilizza la camera MOTION EYE.

Se si cambia la periferica esterna, è possibile che si cambi anche la risoluzione dello schermo LCD del computer.

## Collegamento degli altoparlanti esterni

È possibile potenziare la qualità sonora del computer con l'aggiunta di altoparlanti esterni.

Per collegare altoparlanti esterni, procedere come segue:

- 1 Collegare il cavo degli altoparlanti (1) alla presa delle cuffie.
- 2 Inserire l'altra estremità del cavo nell'altoparlante esterno.
- 3 Abbassare il volume degli altoparlanti prima di accenderli.

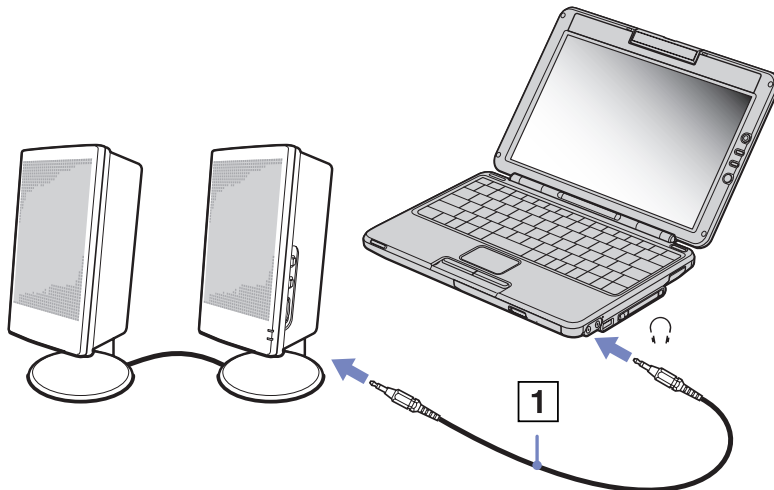

 Verificare che gli altoparlanti possano essere collegati a un computer.

Non appoggiare dischetti sugli altoparlanti, perché il loro campo magnetico può danneggiare i dati contenuti sui dischetti.

## Collegamento di un microfono esterno

Il notebook VAIO è dotato di un microfono interno. Per utilizzare una periferica di suono in entrata, ad esempio per le chat su Internet, è necessario collegare un microfono esterno.

Per collegare un microfono esterno, procedere come segue:

Inserire il cavo del microfono nel connettore del microfono identificato dal simbolo .

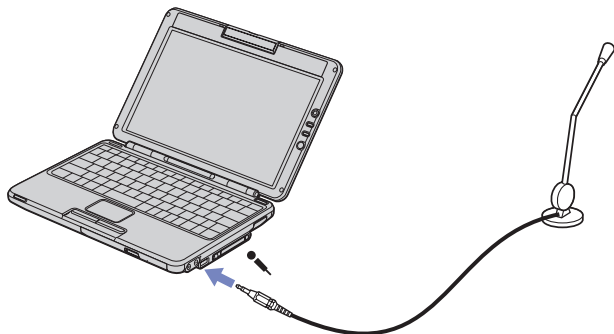

 Verificare che il microfono sia predisposto per il collegamento a un computer.

## *Collegamento di una periferica USB (Universal Serial Bus)*

È possibile collegare al notebook una periferica USB (ad esempio, un mouse, un'unità floppy, una tastiera o una stampante).

Non è necessario spegnere il computer prima di collegare o scollegare una periferica USB.

Prima di poter utilizzare una periferica USB, può essere necessario installare il software (driver della periferica) fornito con la periferica stessa.

Sono disponibili 2 porte USB 2.0 sul notebook.

- ❑ Collegamento di un mouse USB ([pagina 95](#))
- ❑ Collegamento di un'unità floppy USB ([pagina 96](#))
- ❑ Collegamento di una stampante ([pagina 98](#))

## Collegamento di un mouse USB

Per collegare un mouse USB, procedere come segue:

- 1 Scegliere la porta USB che si preferisce utilizzare (disponibile sul lato sinistro e destro del computer).
- 2 Inserire il cavo del mouse USB nella porta USB.  
È ora possibile utilizzare il mouse USB.

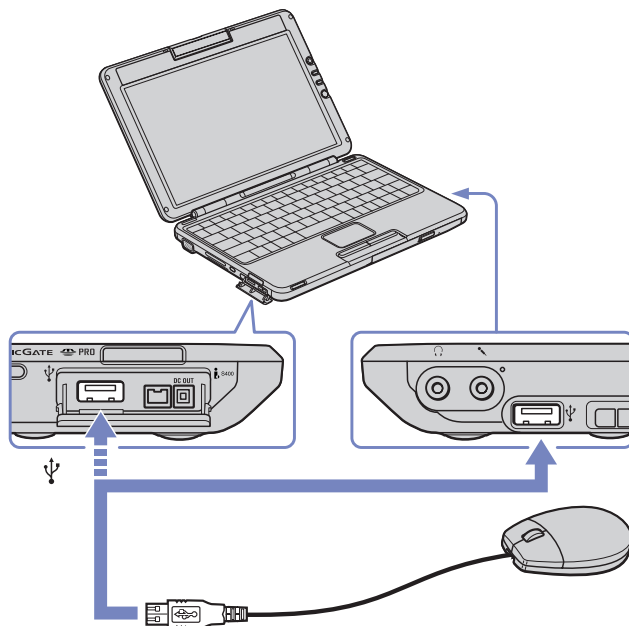

 Il driver del mouse USB è preinstallato sul notebook VAIO; quindi è necessario solamente collegare il mouse alla porta USB per utilizzarlo.



## Collegamento di un'unità floppy USB

Come accessorio opzionale si può acquistare un'unità floppy USB e collegarla al notebook.

Per collegare un'unità floppy USB, procedere come segue:

- 1 Scegliere la porta USB che si preferisce utilizzare (disponibile sul lato sinistro e destro del computer).
- 2 Inserire il cavo USB dell'unità floppy nella porta USB. Il logo VAIO deve essere rivolto verso l'alto. L'unità floppy USB è ora pronta per essere utilizzata.

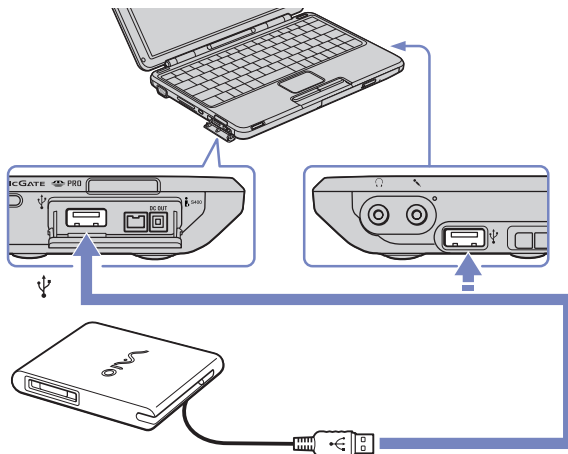

Per rimuovere un'unità floppy USB, procedere come segue:

- ❑ Se il notebook è acceso, attendere che si spenga il LED dell'unità floppy, quindi scollegare il cavo USB. Se l'unità floppy non viene rimossa correttamente, il sistema può bloccarsi o si possono perdere i dati non salvati.
- ❑ Se il notebook è spento, è possibile scollegare direttamente il cavo USB.

### Inserimento di un disco floppy

Per inserire un disco floppy, procedere come segue:

- 1 Tenere il disco (1) con il lato dell'etichetta rivolto verso l'alto.
- 2 Spingere delicatamente il disco nell'unità (2) fino a udire uno scatto.

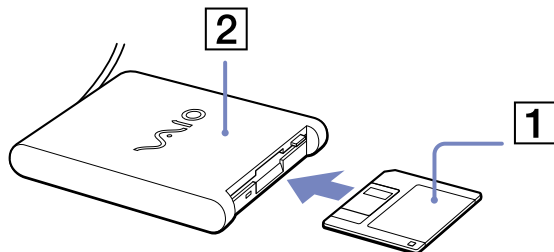

### Rimozione di un disco floppy

Per rimuovere un disco floppy, procedere come segue:

Quando si desidera estrarre un disco floppy dall'unità floppy, attendere che si spenga la spia (1), quindi premere il pulsante di espulsione (2).

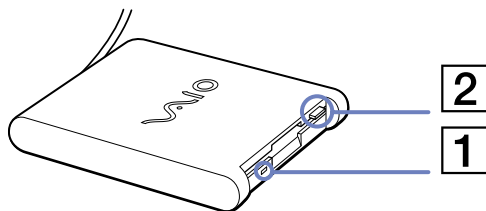

 Prima di premere il pulsante di espulsione, verificare che la spia sia spenta.

Se il disco floppy non fuoriesce premendo il pulsante di espulsione, scollegare l'unità floppy dal computer.

**!** Non premere il pulsante di espulsione quando la spia è accesa. Ciò potrebbe danneggiare il disco floppy.

## Collegamento di una stampante

Per stampare documenti, si può collegare al notebook una stampante compatibile con Windows.

### Collegamento di una stampante tramite la porta USB

È possibile collegare una stampante USB compatibile con la versione di Windows® del computer.

Per collegare una stampante mediante la porta USB, procedere come segue:

- 1 Inserire un cavo della stampante USB opzionale in una delle porte USB del computer (disponibile sul lato sinistro e destro del computer).  
Un connettore USB viene identificato dal simbolo  sul notebook e sulla stampante
- 2 Inserire il cavo di alimentazione della stampante in una presa di corrente alternata.

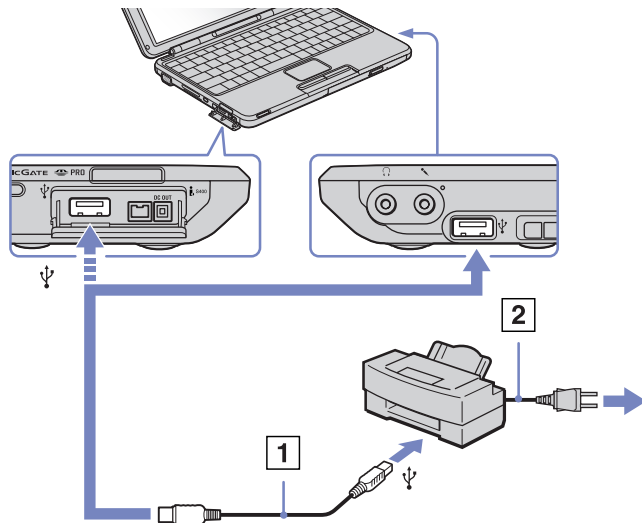

 Spegnere la stampante, scollegare l'adattatore di corrente alternata e il cavo di alimentazione prima di collegare la stampante.

## Collegamento di una periferica i.LINK™

Il notebook è dotato di una porta i.LINK™ (IEEE1394) alla quale si può collegare un dispositivo i.LINK™ come una videocamera digitale o un disco optico, o che può essere utilizzata per collegare due notebook VAIO per copiare, eliminare o modificare file.

La porta i.LINK™ del notebook non alimenta le periferiche esterne che in genere sono alimentate da porte i.LINK™.

La porta i.LINK™ è in grado di supportare velocità di trasferimento fino a 400 Mbps; tuttavia, la velocità effettiva dipende dalla velocità di trasferimento della periferica esterna.

Le funzioni i.LINK™ disponibili variano in base alle applicazioni utilizzate. Per ulteriori informazioni, consultare la documentazione fornita con il software.

Alcuni cavi i.LINK™ compatibili con il notebook VAIO sono caratterizzati dai seguenti codici componente: VMC-IL4415A (un cavo da 1,5 m con un connettore a 4 piedini su ciascuna estremità), VMC-IL4408 Series (un cavo da 0,8 m con un connettore a 4 piedini su ciascuna estremità).

 Una connessione i.LINK™ con altre periferiche compatibili non è completamente garantita.

La connessione i.LINK™ varia in base alle applicazioni, al sistema operativo e alle periferiche compatibili con i.LINK™ in uso. Per ulteriori informazioni, consultare la documentazione fornita con il software.

Prima di collegare al notebook periferiche compatibili con i.LINK™ (ad esempio, un'unità disco rigido, un'unità CD-RW, ecc.), verificarne le condizioni di funzionamento e la compatibilità con il sistema operativo.

## Collegamento di una videocamera digitale

Per collegare una videocamera digitale, procedere come segue:

- 1 Inserire un'estremità del cavo i.LINK™ (1) nella porta i.LINK™ (2) del computer e l'altra estremità nel connettore di uscita DV (3) della videocamera digitale.

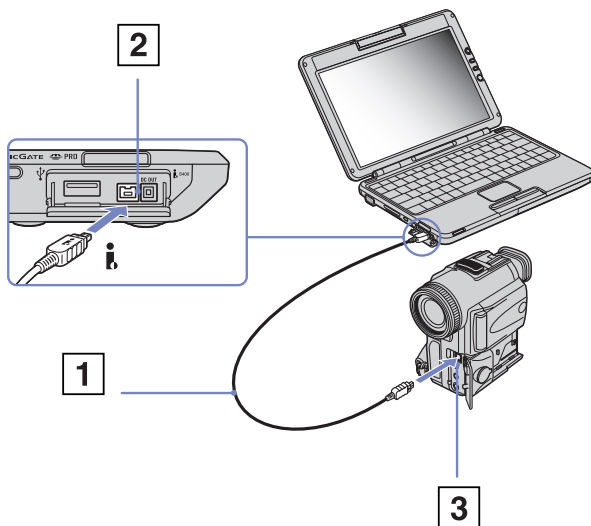

- 2 Avviare l'applicazione DVgate.



Nelle videocamere digitali Sony i connettori **uscita DV/DV Out**, **entrata/uscita DV - DV In/Out** e **i.LINK™** sono compatibili con i.LINK™. La videocamera digitale Sony viene considerata come esempio; la videocamera digitale in possesso potrebbe richiedere un tipo di collegamento diverso.

Se la videocamera digitale è dotata di uno slot per Memory Stick™, è possibile trasferire immagini dalla videocamera al computer tramite una Memory Stick™. Per eseguire tale operazione, copiare le immagini sulla Memory Stick™, quindi inserirla nell'apposito slot del notebook.

Non è possibile accedere alle immagini memorizzate in una Memory Stick™ se si utilizza una connessione i.LINK™.

### Collegamento di due notebook VAIO

Con un cavo i.LINK™ opzionale è possibile copiare, modificare o eliminare file archiviati in un altro computer VAIO.

È inoltre possibile stampare un documento con una stampante collegata a un altro computer VAIO.

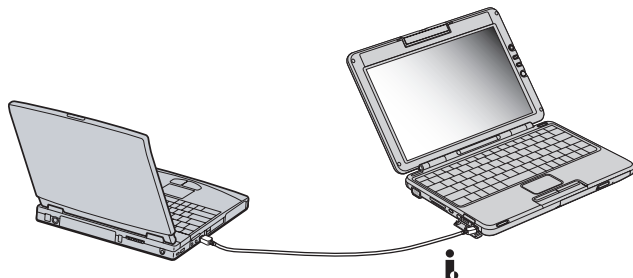

## Connessione a una rete (LAN)

È possibile collegare il notebook o il replicatore a reti di tipo 10BASE-T/100BASE-TX mediante un cavo di rete Ethernet. Per informazioni dettagliate sulle impostazioni e sulle periferiche richieste per il collegamento alla rete, rivolgersi al proprio amministratore di rete.

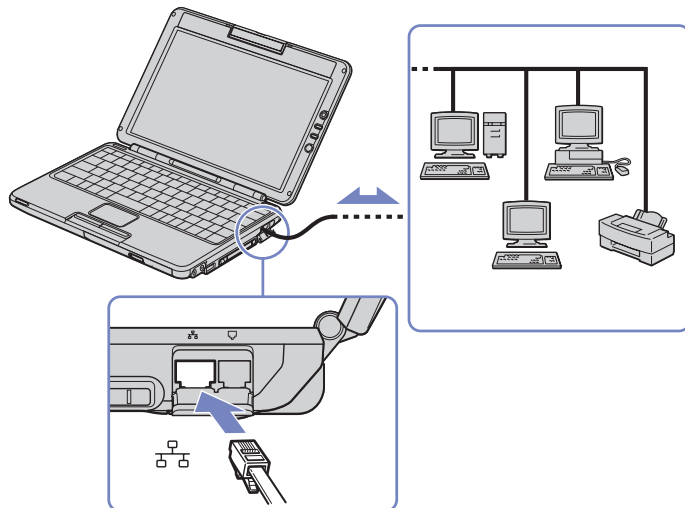

 Le impostazioni predefinite consentono il collegamento del notebook a una rete.

Per ulteriori informazioni sul collegamento del notebook alla rete, consultare la sezione relativa alla risoluzione dei problemi hardware nel sito Web VAIO-Link:

### [Come risolvere i problemi relativi alla rete](#)

! Non inserire il cavo telefonico nella presa di rete Ethernet.

## Problemi e soluzioni

Questo capitolo fornisce informazioni sull'assistenza Sony e suggerimenti su come risolvere eventuali problemi al computer.

### Assistenza Sony

In caso di problemi al computer, Sony offre diverse soluzioni di assistenza. Per ulteriori informazioni sulla documentazione fornita con il computer, consultare la sezione **Documentazione (pagina 11)**.

### Altre fonti di informazione

- La **Guida in linea** fornita con il software preinstallato contiene istruzioni sull'uso del software.
- **Sito Web VAIO-Link:** per qualsiasi problema relativo al computer è possibile visitare il sito Web di VAIO-Link all'indirizzo:  
<http://www.vaio-link.com>
- **VAIO-Link:** prima di contattare VAIO-Link, provare a risolvere il problema consultando il Manuale dell'utente e la Guida in linea delle periferiche o del software.

È necessario collegare la linea telefonica e configurare il modem per l'uso prima di utilizzare le funzioni di comunicazione descritte in questo manuale.



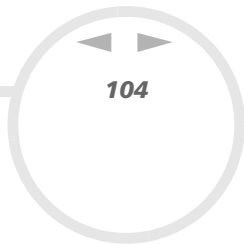

## *e-Support*

### *Cos'è e-Support?*

Avete consultato il manuale dell'utente e il sito web ([www.vaio-link.com](http://www.vaio-link.com)) ma non avete trovato la risposta al vostro interrogativo? e-Support è la soluzione ideale per voi!

Il nostro portale Web e-Support è un sito Web interattivo dove potete esporre i vostri quesiti tecnici su VAIO e ricevere la consulenza dal nostro servizio di assistenza dedicato.

Per ogni richiesta ricevuta viene assegnato uno specifico "numero di intervento" che assicura una comunicazione rapida con il team di e-Support.

### *Chi può ricorrere a e-Support?*

Tutti i clienti registrati VAIO possono accedere senza limitazioni al portale Web e-Support di VAIO-Link.

### *Come posso accedere al portale e-Support?*

Quando effettui la registrazione in linea del tuo computer VAIO al Club-VAIO ([www.club-vaio.com](http://www.club-vaio.com)), riceverai automaticamente un'e-mail contenente l'indirizzo del portale Web e-Support, il numero identificativo di cliente e, a distanza di qualche ora, alcune spiegazioni di base.

Per attivare l'account dovrai solamente fare clic sul collegamento visualizzato nell'e-mail.

Ora puoi inviare il primo quesito!

Puoi accedere al portale Web e-Support da qualsiasi computer collegato a Internet.

Dal portale Web e-Support puoi anche consultare la Guida in linea per usufruire al meglio del servizio e-Support.



*Posso rivolgere le domande nella mia lingua madre?*

Poiché interagisci con il nostro centro di assistenza e-Support tramite un portale che ti collega direttamente al database centrale, e-Support accetterà e risponderà solo alle domande formulate in inglese.

*Posso rivolgere le domande quando desidero?*

Sì, puoi inviare domande al centro di assistenza 24 ore su 24, 7 giorni la settimana, ma ricorda che il team e-Support potrà rispondere solo dal lunedì al venerdì, dalle 8:00 alle 18:00.

*L'uso di e-Support comporta qualche spesa?*

No, si tratta di un servizio completamente gratuito offerto a tutti i clienti registrati VAIO!

*Come posso sapere se il centro di assistenza ha già risolto il mio interrogativo?*

Riceverai un'e-mail di aggiornamento dal team e-Support non appena il tuo caso sarà stato trattato.

## Risoluzione dei problemi

Questa sezione riporta suggerimenti su come risolvere alcuni problemi di carattere generale che si possono verificare durante l'uso del notebook. Molti problemi sono facilmente risolvibili. Provare a seguire i suggerimenti forniti prima di contattare VAIO-Link.

- ❑ Problemi relativi al computer e al software ([pagina 107](#))
- ❑ Problemi relativi allo schermo ([pagina 111](#))
- ❑ Problemi relativi a CD-ROM e dischi floppy ([pagina 112](#))
- ❑ Problemi relativi all'audio ([pagina 116](#))
- ❑ Problemi relativi al modem ([pagina 117](#))
- ❑ Problemi relativi alle periferiche ([pagina 118](#))
- ❑ Problemi relativi alla registrazione di filmati e a DVgate ([pagina 119](#))
- ❑ Problemi relativi al risparmio energia ([pagina 119](#))
- ❑ Problemi relativi a periferiche i.LINK™ ([pagina 120](#))
- ❑ Problemi relativi a connettività LAN Wireless ([pagina 120](#))
- ❑ Informazioni sulla tecnologia Bluetooth™ ([pagina 122](#))
- ❑ Informazioni sulla fotocamera MOTION EYE ([pagina 124](#))

## Problemi relativi al computer e al software

### Non è possibile avviare il computer

- ❑ Verificare che il computer sia collegato a una fonte di alimentazione e che sia acceso.
- ❑ Controllare che la spia di alimentazione sul pannello frontale del computer sia accesa.
- ❑ Verificare che le batterie siano state inserite correttamente e che siano cariche.
- ❑ Assicurarsi che non ci siano dischetti all'interno dell'unità floppy.
- ❑ Verificare che il cavo di alimentazione e tutti gli altri cavi siano ben collegati.
- ❑ Se il computer è collegato a un gruppo di continuità (UPS, Uninterruptible Power Supply), verificare che sia acceso e funzionante.
- ❑ Se si utilizza un monitor esterno, controllare che sia collegato all'alimentazione e che sia acceso. Verificare di essere passati allo schermo esterno e che luminosità e contrasto siano regolati correttamente.
- ❑ Può essersi condensata dell'umidità all'interno del computer. Attendere almeno un'ora prima di avviare il sistema.
- ❑ Quando la batteria di riserva interna sta per esaurirsi, potrebbe non essere in grado di avviare correttamente il sistema.

*Il messaggio "Premere <F1> per riprendere l'attività, <F2> per installare" viene visualizzato all'avvio.*

Se l'unità floppy è vuota, procedere come segue per inizializzare il BIOS:

- 1 Spegnere il computer.
- 2 Scollegare tutte le periferiche collegate al computer.
- 3 Riaccendere il computer e premere il tasto <F2> appena viene visualizzato il logo Sony. Viene visualizzata la finestra del menu di impostazione del BIOS.
- 4 Impostare la data (mese/giorno/anno).

- 5 Premere **Invio**.
- 6 Utilizzando i tasti di direzione, selezionare il menu **System Time**.
- 7 Impostare l'ora (ora:minuto:secondo).
- 8 Premere **Invio**.
- 9 Utilizzando i tasti di direzione, selezionare il menu **Exit**.
- 10 Con i tasti di direzione selezionare **Get Default Values**, quindi premere **<Invio>**. Viene visualizzato il messaggio **Load default configuration now?** viene visualizzato.
- 11 Assicurarsi che sia selezionato **Yes** e premere **<Invio>**.
- 12 Con i tasti di direzione selezionare **Exit** (Save Changes), quindi premere **<Invio>**. Viene visualizzato il messaggio **Save configuration changes and exit now?** .
- 13 Assicurarsi che sia selezionato **Yes** e premere **<Invio>**.

### *Non è possibile arrestare il sistema*

È opportuno arrestare il sistema mediante il comando **Spegni computer/Turn off computer** nel menu di avvio di Windows®. L'impiego di altri metodi, inclusi quelli indicati di seguito, può provocare la perdita di dati non salvati. Se il comando **Spegni computer** non funziona, procedere come segue:

- ❑ Premere **<Ctrl>+<Alt>+<Delete>**. Se non sono state modificate le impostazioni predefinite, viene visualizzato **Task Manager**, che consente di arrestare qualsiasi applicazione che non è possibile chiudere normalmente e di riavviare il computer.
- ❑ Se il problema persiste, premere **<Alt>+<F4>** per visualizzare la schermata **Spegni computer/Turn off computer** che consente di arrestare o riavviare il computer.
- ❑ Se il problema persiste, premere il pulsante di alimentazione senza rilasciarlo per almeno quattro secondi.  
In questo modo si toglie l'alimentazione al computer.
- ❑ Scollegare il computer dall'adattatore di corrente alternata e rimuovere la batteria.

### *Il computer si blocca*

- ❑ Se si ritiene che un'applicazione stia bloccando il sistema, tentare di arrestarla. A tal fine, premere contemporaneamente i tasti **<Ctrl>+<Alt>+<Delete>**. Se non sono state modificate le impostazioni predefinite, viene visualizzato **Task Manager**. Selezionare l'applicazione o il processo che blocca il sistema, quindi fare clic su **Termina operazione/End Task**.
- ❑ Se il metodo descritto non funziona o se non si è a conoscenza dell'applicazione che blocca il sistema, provare a riavviare il computer. Dalla barra delle applicazioni di Windows® fare clic sul pulsante **Start**, scegliere **Spegni computer/Turn Off computer**, quindi **Spegni/Turn Off**.
- ❑ Se il metodo indicato al punto precedente non funziona, premere l'interruttore di pulsante di alimentazione senza rilasciarlo per almeno quattro secondi. In questo modo si toglie l'alimentazione al computer.
- ❑ Se il computer si blocca durante la riproduzione di un CD-ROM, arrestare la riproduzione e spegnere il computer premendo i tasti **<Alt>+<F4>** e selezionando **Spegni/Turn Off** nella schermata **Spegni computer/Turn off computer**.

### *Il programma si blocca*

- ❑ Contattare il produttore del software o il rivenditore autorizzato per richiedere assistenza tecnica.
- ❑ Assicurarsi che il software sia compatibile con le apparecchiature e il sistema operativo in uso.
- ❑ Provare a reinstallare il software.

### *Il touchpad interpreta un singolo tocco come un doppio clic*

Fare clic sull'icona del **mouse** nel **Pannello di controllo/Control Panel** e modificare le impostazioni dei pulsanti nella finestra di dialogo **Proprietà - Mouse/Mouse Properties**. A uno dei pulsanti è assegnata l'operazione di doppio clic.

### *Il mouse non funziona*

- ❑ Se si utilizza un mouse USB Sony opzionale, verificare che gli appropriati driver e software siano installati correttamente.
- ❑ Verificare che il cavo del mouse USB sia inserito nella porta USB.

### *È possibile registrare CD audio con SonicStage?*

- ❑ Sì, è possibile registrare un CD audio usando SonicStage.

### *SonicStage si blocca ogni volta che registro dati audio su un CD*

- ❑ Reinstallare il software.

### *È impossibile far rilevare a SonicStage la MagicGate Memory Stick™. Viene visualizzato il messaggio di errore "Periferica/supporto esterni non trovati"*

- ❑ Assicurarsi che la Memory Stick™ sia inserita nello slot per MagicGate Memory Stick™ e non nello slot della PC Card.
- ❑ Assicurarsi che il profilo di alimentazione utilizzato non sia **Ottimizza la durata della batteria/Ultimate Battery Life**. Utilizzare **Alimentazione da rete elettrica/AC Power** (quando si è collegati alla corrente alternata) oppure **Durata massima batteria/Maximum Battery Life** (quando si usa l'alimentazione a batteria).

### *È possibile installare il software SonicStage su altri computer (non Sony)?*

- ❑ Non è possibile installare SonicStage dal CD dell'applicazione su un computer non Sony.

 Per la risoluzione di altri problemi di SonicStage, vedere il sito Web VAIO-Link per un aggiornamento: <http://www.vaio-link.com>.

## Problemi relativi allo schermo

### *Sullo schermo LCD non viene visualizzato nulla*

- Verificare che il computer e lo schermo siano entrambi collegati a una fonte di alimentazione e che siano accesi.
- Verificare che la spia di alimentazione sul pannello frontale del computer sia accesa.
- Verificare che le batterie siano state inserite correttamente e che siano cariche.
- Regolare la luminosità dello schermo LCD.
- Lo schermo LCD potrebbe essere in modalità di standby. Premere un tasto qualsiasi per attivare lo schermo.
- La modalità di visualizzazione potrebbe essere impostata su modalità schermo esterno. Premere senza rilasciare **<Fn>**, contemporaneamente premere **<F7>** più volte.

### *L'immagine visualizzata sul monitor esterno non è centrata o dimensionata correttamente*

Regolare l'immagine con i comandi del monitor esterno.

### *La finestra appena chiusa è ancora visualizzata*

- Premere **<F5>** per aggiornare lo schermo.
- In alternativa premere la combinazione di tasti Windows® + **<D>** due volte per pulire lo schermo.



## Problemi relativi a CD-ROM e dischi floppy

### L'unità disco non si apre

- ❑ Verificare che il computer sia acceso, quindi premere il pulsante di espulsione sull'unità disco.
- ❑ Se il pulsante di espulsione non funziona, provare a premere **<Fn>+<E>\***.
- ❑ Fare clic su **Start**, quindi selezionare **Risorse del computer/My Computer**.. Fare clic con il pulsante destro del mouse sull'unità per dischi ottici, quindi selezionare **Espell/Eject**.
- ❑ Se il problema persiste, procedere come segue\*:  
Quando il computer è spento, aprire il vassoio inserendo un oggetto appuntito (ad esempio una graffetta) nel foro accanto al pulsante di espulsione.

\* Queste operazione non sono necessariamente disponibili sul computer.

### Non è possibile riprodurre un CD-ROM

- ❑ Dopo aver inserito il CD, attendere qualche secondo per consentire al sistema di rilevarlo, prima di tentare di accedervi.
- ❑ Verificare che l'etichetta del disco sia rivolta verso l'alto.
- ❑ Se il disco richiede software, verificare che tale software sia stato installato secondo le istruzioni appropriate del programma.
- ❑ Controllare il volume degli altoparlanti. È possibile aumentare il volume con il pulsante + del volume collocato sul lato destro dello schermo LCD.
- ❑ Pulire il disco con un detergente appropriato.
- ❑ Può essersi condensata dell'umidità all'interno del computer. Attendere almeno un'ora prima di avviare il sistema.

- ❑ Quando si selezionano **Ottimizza la durata della batteria/Ultimate Battery Life** come profilo di alimentazione in **PowerPanel**, chiudere l'alimentazione dell'unità ottica per risparmiare energia e incrementare la durata della batteria. Il sistema non è in grado di scrivere dall'unità ottica, inoltre l'unità non entra in funzionamento. Se si desidera utilizzare l'unità ottica, utilizzate il profilo **Durata massima batteria/Ultimate Battery Life** (se si usa l'alimentazione a batteria).

### *Non è possibile riprodurre un DVD-ROM*

- ❑ Se, dopo avere inserito un disco nel lettore DVD, viene visualizzato un messaggio con un codice di zona, è possibile che il DVD non sia compatibile con l'unità DVD-ROM del notebook. Il codice di zona è indicato sulla custodia del disco.
- ❑ Se si sentono suoni, ma non si vedono immagini, è possibile che la risoluzione dello schermo sia troppo elevata. Modificare la risoluzione dello schermo in **Pannello di controllo – Schermo/Control Panel - Display** di Windows® impostandola su un valore inferiore.
- ❑ Se invece le immagini sono visibili, ma non c'è audio, verificare quanto segue:
  - ❑ Controllare che sul lettore DVD non sia stato disattivato l'audio.
  - ❑ Controllare l'impostazione principale del volume del **Controllo volume/Volume Control**. Se sono stati collegati degli altoparlanti esterni, verificare il livello del volume degli altoparlanti e controllare i vari collegamenti tra gli altoparlanti e il computer.
  - ❑ In **Gestione periferiche/Device Manager**, verificare che i driver siano installati correttamente. Per visualizzare **Gestione periferiche/Device Manager**, fare clic su **Start**, quindi scegliere **Pannello di controllo/Control Panel**. Fare doppio clic sull'icona **Sistema/System**. Nella scheda **Hardware**, fare clic sul pulsante **Gestione periferiche/Device Manager**.
- ❑ Può accadere che un disco danneggiato o sporco blocchi il sistema. Se necessario, riavviare il computer, estrarre il disco e verificare che non sia sporco o danneggiato.
- ❑ Nel software DVD controllare le impostazioni PG (Parental Guidance); se queste impostazioni sono attivate, potrebbe non essere possibile riprodurre alcuni DVD.

- ❑ Quando si selezionano **Ottimizza la durata della batteria/Ultimate Battery Life** come profilo di alimentazione in **PowerPanel**, chiudere l'alimentazione dell'unità ottica per risparmiare energia e incrementare la durata della batteria. Il sistema non è in grado di scrivere dall'unità ottica, inoltre l'unità non entra in funzionamento. Se si desidera utilizzare l'unità ottica, utilizzate il profilo **Durata massima batteria/Maximum Battery Life** (se si usa l'alimentazione a batteria).

 Sul computer, il codice di zona DVD predefinito è 2. Non modificare questa impostazione utilizzando la funzione di modifica del codice di zona in Windows® o qualsiasi altra applicazione software. I guasti del sistema provocati dalla modifica del codice di zona DVD non sono coperti dalla garanzia e comportano spese di riparazione.

#### *Non è possibile scrivere su dischetti nell'unità floppy*

- ❑ Il dischetto è protetto da scrittura. Disattivare la protezione da scrittura o utilizzare un dischetto non protetto.
- ❑ Verificare che il dischetto sia inserito correttamente nell'unità floppy.
- ❑ Il dischetto potrebbe essere danneggiato. Provare a inserire un altro dischetto.

*Quando si fa doppio clic sull'icona di un'applicazione, viene visualizzato un messaggio del tipo "Inserire il CD dell'applicazione nel lettore CD-ROM" e l'applicazione non si avvia*

- ❑ Per alcuni programmi sono necessari file specifici che si trovano sul CD-ROM dell'applicazione. Inserire il disco e riprovare ad avviare il programma.
- ❑ Inserire il disco nel lettore con il lato etichetta rivolto verso l'alto.

#### *L'unità disco non si apre anche premendo il pulsante di espulsione*

- ❑ Verificare che il notebook sia acceso.
- ❑ L'applicazione di masterizzazione di CD potrebbe interrompere l'estrazione del disco.

#### *La velocità di lettura dei dischi CD-RW è molto ridotta*

La velocità di lettura di un disco CD-RW è generalmente minore di quella di un disco CD-ROM o CD-R. La velocità di lettura può variare anche in base al tipo di formato.

*L'unità disco si apre anche dopo aver inserito il disco*

- ❑ Assicurarsi che il disco sia posizionato con il lato dell'etichetta rivolto verso l'alto.
- ❑ Il disco potrebbe essere graffiato. Utilizzare un altro disco per verificare se il problema è risolto.
- ❑ Potrebbe esservi della condensa nell'unità. Rimuovere il disco e lasciare l'unità aperta per circa un'ora.

*L'unità floppy PCGA-UFD5/A (USB) opzionale non viene riconosciuta come unità A*

Per impostare l'UFD5/A come unità A, procedere come segue :

- 1 Accendere il computer.
- 2 Collegare l'UFD5/A.
- 3 Selezionare il **Pannello di controllo/Control Panel** dal menu **Start**.
- 4 Fare doppio clic su **Sistema/System**.
- 5 Selezionare la scheda **Hardware**, quindi fare clic su **Gestione periferiche/Device Manager**.
- 6 Selezionare **Controller USB/Universal Serial Bus controllers**, quindi **Y-E Data USB Floppy**.
- 7 Nel menu **Azione/Action**, fare clic su **Disinstalla/Uninstall**.
- 8 Fare clic su **OK** fino a quando non viene visualizzato il messaggio di **conferma della eliminazione della periferica/Confirmation of deletion of device**.
- 9 Selezionare **Rileva modifiche hardware/Scan for hardware changes** dal menu **Azione/Action**.  
L'UFD5/A viene riconosciuta come unità A.

## Problemi relativi all'audio

### *Gli altoparlanti non emettono suoni*

- ❑ Gli altoparlanti incorporati potrebbero essere spenti. Premere <Fn>+<F3> per accendere gli altoparlanti.
- ❑ Il volume potrebbe essere regolato sul minimo. Per alzare il volume, premere <Fn>+<F4>, quindi ↑ o ➡.
- ❑ Se il computer è alimentato da una batteria, verificare che questa sia inserita correttamente e che sia carica.
- ❑ Se si utilizza un'applicazione dotata di proprio regolatore di volume, verificare che il volume non sia al minimo.
- ❑ Verificare i controlli volume di Windows®.
- ❑ Se si utilizzano altoparlanti esterni, verificare che questi siano collegati correttamente e che il volume non sia al minimo. Se gli altoparlanti sono dotati di pulsante di esclusione audio, accertarsi che tale pulsante non sia premuto. Se gli altoparlanti sono alimentati da batterie, verificare che queste siano correttamente inserite e che siano cariche.
- ❑ Se alla presa delle cuffie sono state collegate le cuffie o un cavo audio, scollegare il cavo.

### *Il rumore della ventola del notebook è troppo alto*

Utilizzare l'utilità **PowerPanel** per modificare l'impostazione **Controlle ventilatore della CPU/CPU Fan Control** in **Livello 1 (Silenzioso)/Level 1 (Quiet)**. Questa impostazione riduce la velocità della CPU. Per ulteriori informazioni, vedere la guida di PowerPanel.

### *Il microfono non funziona*

Se si utilizza un microfono esterno, verificare che sia collegato correttamente all'apposito connettore.

## Problemi relativi al modem

### Il modem interno non funziona

- ❑ Verificare che il cavo telefonico sia inserito nel computer.
- ❑ Controllare che la linea telefonica funzioni. A tal fine, collegare un comune apparecchio alla presa telefonica e attendere il segnale di linea libera.
- ❑ Verificare che il numero telefonico composto dal programma sia corretto.
- ❑ Nella finestra di dialogo **Opzioni modem e telefono (Pannello di controllo/Control Panel - Opzioni modem e telefono/Phone and Modem Options**, verificare che il modem sia elencato nella scheda **Modem** e che nella scheda **Regole di composizione/Dialing Rules** le informazioni sulla località di chiamata siano corrette.
- ❑ Ogni volta che si utilizza il modem nel corso di un viaggio, assicurarsi che il paese di chiamata sia correttamente impostato nella finestra di dialogo **Opzioni modem e telefono/Phone and Modem Options**.

### Il modem non stabilisce la connessione

La modalità di composizione del modem potrebbe essere incompatibile con la linea telefonica.

### La connessione modem è lenta

Sulla velocità di connessione via modem possono incidere vari fattori, fra i quali una linea telefonica disturbata e la compatibilità con altre apparecchiature telefoniche (come apparecchi fax o altri modem). Se si ritiene che il modem non riesca a collegarsi correttamente ad altri modem, ad apparecchi fax, o al provider di servizi Internet, procedere come segue:

- ❑ Chiedere alla società telefonica di verificare che la propria linea non sia disturbata.
- ❑ Se i problemi si verificano durante l'invio di fax, controllare che l'apparecchio fax di destinazione sia perfettamente funzionante e compatibile con modem fax.

- ❑ Se si hanno difficoltà di collegamento con il provider di servizi Internet, verificare che tale provider non abbia problemi tecnici.
- ❑ Se si dispone di una seconda linea telefonica, provare a collegare il modem alla seconda linea.

### *Problemi relativi alle periferiche*

*Non è possibile utilizzare periferiche DV. Viene visualizzato il messaggio "Il dispositivo non è collegato o è spento"*

- ❑ Verificare che la periferica DV sia accesa e che i cavi siano collegati correttamente.
- ❑ Se si stanno utilizzando più periferiche i.LINK™, è possibile che la combinazione di diversi collegamenti provochi un cattivo funzionamento delle periferiche. In tal caso, spegnere tutte le periferiche collegate e scollegare quelle che non vengono utilizzate. Controllare il collegamento, quindi riaccendere la periferica.
- ❑ Utilizzare la funzione di importazione/esportazione manuale in DVgate Motion se si verificano problemi con videocamere di terze parti.
- ❑ Si consiglia di utilizzare solo i cavi i.LINK™ Sony. L'uso di cavi di altre marche può causare problemi con le periferiche i.LINK™.

### *Non è possibile stampare documenti*

- ❑ Verificare che i cavi della stampante siano collegati correttamente.
- ❑ Verificare che la stampante in uso sia configurata correttamente e che i driver siano aggiornati. Se necessario, contattare il rivenditore.
- ❑ Controllare il cavo per verificare che non vi siano piedini mancanti o danneggiati.
- ❑ Provare a eseguire un auto-test della stampante (se disponibile), per verificare che la stampante funzioni correttamente. Per ulteriori informazioni, consultare il manuale in dotazione con la stampante.
- ❑ Alcune stampanti prevedono specifiche procedure di installazione. Consultare il manuale in dotazione con la stampante.

## Problemi relativi alla registrazione di filmati e a DVgate

*Durante la registrazione di immagini su una periferica video digitale tramite DVgate, il sistema visualizza il messaggio "Impossibile registrare su periferica DV. Controllare l'alimentazione e la connessione del cavo del dispositivo e riprovare..."*

- ❑ Chiudere tutte le applicazioni aperte e riavviare il computer. Questa situazione può verificarsi se si registrano spesso immagini su una periferica video digitale utilizzando DVgate.
- ❑ Affinché sia possibile trasferire i file nella periferica DV, quest'ultima deve essere dotata di ingresso/uscita DV.

## Problemi relativi al risparmio energia

### *L'impostazione di risparmio energia non risponde*

Il sistema operativo del notebook può diventare instabile se viene attivata una condizione di risparmio energia, come ad esempio la modalità **Sospensione/Hibernate**, e poi disattivata prima che abbia avuto effetto sul notebook.

Per ripristinare la normale stabilità operativa del notebook, procedere come segue:

- 1 Chiudere tutte le applicazioni aperte.
- 2 Premere contemporaneamente i tasti **<Ctrl>+<Alt>+<Canc>** e selezionare **Riavvia il sistema/Restart** dall'elenco a discesa.  
Il notebook viene riavviato.
- 3 In caso contrario, per spegnere il notebook tenere premuto il pulsante di alimentazione per almeno quattro secondi.

*Il notebook è collegato a una presa corrente, ma il LED all'estremità del filo elettrico non diventa verde*

- ❑ Verificare che il cavo sia collegato correttamente all'adattatore CA.



## Problemi relativi a periferiche i.LINK™

*Non è possibile stabilire una connessione i.LINK™ tra due computer VAIO*

- ❑ Scollegare e ricollegare il cavo i.LINK™. Se non si riesce a stabilire la connessione dopo aver atteso qualche minuto, riavviare entrambi i computer.
- ❑ Se uno dei due computer ha appena ripreso la normale attività dopo la modalità di risparmio energia, è possibile che si verifichi un problema di connessione. In tal caso, assicurarsi di riavviare i computer prima di connetterli.

## Problemi relativi a connettività LAN Wireless

*Impossibile usare la funzione LAN Wireless*

- ❑ Verificare che il switch Wireless, nella parte anteriore del computer, sia acceso.

*Il punto di accesso (AP) LAN Wireless e il computer non sono in grado di comunicare*

- ❑ Verificare che il switch Wireless, nella parte anteriore del computer, sia acceso.
- ❑ Controllare che il punto di accesso sia acceso.
- ❑ Verificare che il punto di accesso sia visualizzato nella finestra **Reti disponibili/ Available networks**.
  - ❑ Per controllare, fare clic su **Start** e scegliere **Pannello di controllo/Control Panel**.
  - ❑ Fare doppio clic sull'icona **Connessioni di rete/Network Connections**.
  - ❑ Fare clic con il pulsante destro del mouse sull'icona **Connessione rete senza fili/Wireless Network Connection** e selezionare **Proprietà/Properties**.
  - ❑ Fare clic sulla scheda **Reti senza fili/Wireless Networks**.
  - ❑ Verificare che il punto di accesso sia visualizzato nella finestra **Reti disponibili/Available networks**.
  - ❑ La disponibilità della connessione viene influenzata dalla distanza e dalle ostruzioni. Potrebbe essere necessario spostare il computer da ostacoli oppure avvicinarlo al punto di accesso che si utilizza.

### *La velocità di trasferimento dei dati è lenta*

- ❑ La velocità massima di comunicazione varia a seconda della presenza di ostacoli o della distanza tra le periferiche di comunicazione, della qualità delle onde radio, del software o del sistema operativo utilizzati. Rimuovere l'ostacolo o ridurre la distanza tra il punto di accesso e il computer.
- ❑ È possibile che il punto di accesso comunichi allo stesso tempo con un altro punto di accesso. Leggere il manuale del punto di accesso.
- ❑ Se diversi computer comunicano tra di loro con lo stesso punto di accesso, la concentrazione potrebbe essere troppo elevata. Attendere pochi minuti e provare nuovamente ad accedere.

### *Non è possibile accedere a Internet*

- ❑ Verificare le impostazioni del punto di accesso. Consultare il manuale del punto di accesso.
- ❑ Verificare che tra il computer e il punto di accesso vi sia comunicazione.
- ❑ Ridurre la distanza tra il punto di accesso e il computer.

### *Non è possibile raggiungere la velocità di comunicazione massima*

La velocità massima è di 11 Mbps, tuttavia questa velocità non viene mai raggiunta. La velocità normale va dai 4 ai 5 Mbps. Durante un trasferimento mediante collegamento wireless, la riproduzione di dati MPEG2 potrebbe essere più lenta. Per i dati MPEG2 occorre una larghezza di banda di circa 11Mbps, lo standard WiFi non è adatto per fornire in modo costante tale larghezza di banda.

## Informazioni sulla tecnologia Bluetooth™

### Impossibile usare la funzione Bluetooth™

- ❑ Se la spia Bluetooth™ è spenta, tenere premuto il pulsante di accensione Bluetooth™ posizionato nella parte anteriore del notebook.
- ❑ Non è possibile usare la funzione Bluetooth™ quando il computer si trova in una modalità di risparmio energia. Ritornare in modalità normale, tenere premuto il pulsante di accensione Bluetooth™ posizionato nella parte anteriore del notebook.
- ❑ Se in **PowerPanel** si utilizza l'opzione **Prestazioni minime della CPU/Minimum CPU performance** potrebbe non essere possibile usare la funzione Bluetooth™. Scegliere un'altra modalità. Per maggiori informazioni, consultare la Guida in linea di **PowerPanel**.
- ❑ Se in **PowerPanel** si sceglie l'opzione **Ottimizza la durata della batteria/Ultimate Battery Life** potrebbe non essere possibile usare la funzione Bluetooth™. Scegliere un'altra modalità. Per maggiori informazioni, consultare la Guida in linea di **PowerPanel**.

### La periferica collegata non viene visualizzata nel riquadro Periferiche remote Bluetooth

Se la periferica è collegata anche ad altre periferiche, potrebbe non essere visualizzata nel riquadro **Periferiche remote Bluetooth/Remote Bluetooth Device Panel** o non sarà possibile comunicare con la periferica.

### Impossibile trovare la periferica Bluetooth™ con la quale si desidera comunicare

- ❑ Verificare che la funzione Bluetooth™ della periferica con la quale si desidera comunicare sia attivata. Per maggiori informazioni consultare la documentazione dell'altra periferica.
- ❑ Se la periferica con la quale si desidera comunicare sta già comunicando con un'altra periferica Bluetooth™, potrebbe non essere possibile trovare la periferica in questione oppure potrebbe risultare difficile comunicare con il notebook.

### *La velocità di trasferimento dei dati è lenta*

La velocità di trasferimento dei dati dipende non solo da eventuali ostacoli e/o dalla distanza tra le due periferiche, ma anche dalla qualità delle onde radio, dal software o dal sistema operativo utilizzati. Spostare il notebook o avvicinare le due periferiche.

### *Impossibile comunicare con l'altra periferica anche se la distanza tra le periferiche non è superiore a 10 metri*

- ❑ La distanza di trasferimento dei dati può essere inferiore a 10 metri a seconda della presenza di ostacoli tra le due periferiche, della qualità delle onde radio, del software o del sistema operativo utilizzati. Spostare il notebook o avvicinare le due periferiche.
- ❑ Se la periferica con la quale si desidera comunicare sta già comunicando con un'altra periferica Bluetooth™, potrebbe non essere possibile trovare la periferica in questione oppure potrebbe risultare difficile comunicare con il notebook.
- ❑ Verificare che la funzione Bluetooth™ della periferica con la quale si desidera comunicare sia attivata. Per maggiori informazioni consultare la documentazione dell'altra periferica.

### *Impossibile interrompere la funzione Bluetooth™*

- ❑ Spegnerne l'interruttore **Bluetooth™** che si trova nella parte anteriore del computer.
- ❑ Se il metodo precedentemente illustrato non dovesse funzionare, riavviare il computer.

### *Impossibile connettersi a un'altra periferica Bluetooth™ utilizzando i servizi forniti da un'altra periferica Bluetooth™*

Per connettersi a un'altra periferica Bluetooth™ utilizzare i servizi forniti dal notebook. Rivolgersi all'assistenza **BlueSpace NE** e la documentazione dell'altra periferica Bluetooth™ per ottenere maggiori informazioni.

## Informazioni sulla fotocamera MOTION EYE

*Quando si utilizza MOTION EYE per catturare un soggetto chiaro su sfondo scuro viene visualizzata una linea verticale*

Questo fenomeno si chiama "macchia". Non si tratta di un guasto.

*L'immagine nella finestra del mirino di Network Smart Capture è approssimativa*

Se si sta catturando un soggetto in rapido movimento, potrebbero apparire dei vuoti nei fotogrammi. Non si tratta di un guasto.

*Le immagini catturate con MOTION EYE non sono nitide*

- Se la cattura è effettuata in presenza di luce fluorescente possono prodursi riflessi.
- Possono comparire macchie verdi o rosse se le immagini catturate comprendono parti scure.
- Verificare che l'obiettivo di **MOTION EYE** sia pulito.
- Regolare la messa a fuoco.

*Si verificano vuoti sonori e visivi nell'importazione delle immagini video*

I vuoti possono dipendere dalle impostazioni di **Network Smart Capture**.

*MOTION EYE non visualizza le immagini*

- Controllare che altre applicazioni quali **Network Smart Capture** non stiano utilizzando **MOTION EYE**.
- A seconda della modalità dello schermo, della palette dei colori e di altre cause, la memoria video si sta esaurendo e le immagini della fotocamera non vengono visualizzate. Ridurre la palette dei colori o la risoluzione dello schermo.
- Se il metodo precedentemente illustrato non dovesse funzionare, riavviare il computer.

## Precauzioni

Questo capitolo fornisce norme di sicurezza e precauzioni da seguire per evitare di danneggiare il computer.

Il notebook e i moduli di memoria sono dotati di componenti ad alta precisione e di connettori elettronici tecnologicamente avanzati. Al fine di evitare l'annullamento della garanzia per uso improprio del prodotto si consiglia di rispettare le seguenti precauzioni:

- ❑ per l'installazione di un nuovo modulo di memoria, contattare il proprio rivenditore;
- ❑ non installare un aggiornamento di memoria su un notebook se non si possiede esperienza;
- ❑ non toccare i connettori né aprire lo sportello della memoria.

In caso di necessità, contattare VAIO-Link.

### *Aggiunta e rimozione dei moduli di memoria\**

In futuro si potrebbe considerare l'installazione di moduli di memoria per espandere le funzionalità del notebook. Sono preinstallati 256 MB. Dunque, è possibile aumentare la memoria a 1 GB.

Per aggiornamenti della memoria, utilizzare esclusivamente DDR266 (CL=2,5) DDR-SDRAM Micro DIMMs (contatti in oro).

Le scariche elettrostatiche possono danneggiare i componenti elettronici. Prima di maneggiare una scheda di espansione di memoria, attenersi a quanto segue:

- ❑ Maneggiare con cura il modulo di memoria.
- ❑ Le procedure descritte in questo documento presumono che si sia a conoscenza della terminologia generale relativa ai personal computer, nonché delle norme di sicurezza e conformità in merito all'uso e alla modifica di apparecchiature elettroniche.
- ❑ Scollegare il sistema dall'alimentazione e da qualsiasi mezzo di telecomunicazione, rete, o modem, prima di procedere con l'apertura del sistema. La mancata osservanza di tali istruzioni può provocare lesioni personali o danni alle apparecchiature.

- ❑ Le scariche elettrostatiche (ESD) possono danneggiare i moduli di memoria e altri componenti. Installare il modulo di memoria esclusivamente su una workstation ESD. Se tale workstation non è disponibile, non lavorare in aree con pavimento rivestito di moquette e non maneggiare materiali che producono o trattengono elettricità statica (ad esempio, imballi di cellophane). Per assicurarsi che l'elettricità venga scaricata a terra, mantenere il contatto con una parte metallica non verniciata del telaio durante l'esecuzione della procedura.
  - ❑ Aprire l'involucro del modulo di memoria soltanto poco prima dell'installazione. L'involucro protegge il modulo dalle scariche elettrostatiche.
  - ❑ Utilizzare il sacchetto speciale in dotazione con il modulo di memoria oppure avvolgere quest'ultimo con un foglio d'alluminio per proteggerlo dalle scariche elettrostatiche.
  - ! Non conservare il modulo di memoria in luoghi soggetti a:
    - fonti di calore, come termosifoni o condotti di aerazione;
    - luce diretta del sole;
    - polvere eccessiva;
    - vibrazioni meccaniche o urti;
    - potenti magneti o altoparlanti privi di schermatura magnetica;
    - temperature superiori ai 35°C o inferiori ai 5°C;
    - umidità elevata.
  - ! La procedura di aggiunta di memoria richiede estrema attenzione. Un'errata manipolazione durante l'installazione o la rimozione del modulo di memoria può provocare guasti.
  - ! Se si introducono liquidi o sostanze o oggetti estranei negli slot di memoria, o in altri componenti interni del computer, il computer verrà danneggiato e qualsiasi riparazione necessaria non sarà coperta dalla garanzia.
- \* A seconda della configurazione del notebook, il numero di slot disponibili può variare.

## Aggiunta o sostituzione di un modulo di memoria

Per aggiungere o sostituire un modulo di memoria, procedere come segue:

- 1 Arrestare il sistema e disconnettere tutte le periferiche.
- 2 Scollegare il computer dall'alimentazione e rimuovere la batteria.
- 3 Lasciar raffreddare il computer.
- 4 Rimuovere la vite nella parte inferiore del computer.

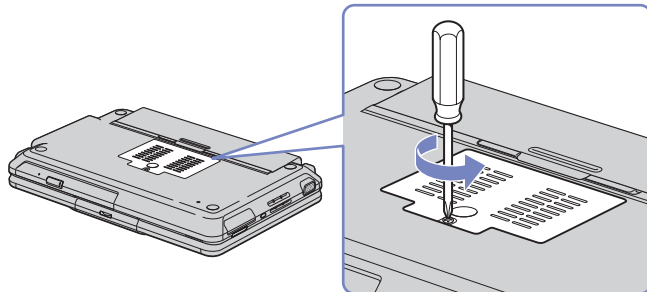

- 5 Toccare un oggetto metallico (ad esempio il pannello dei connettori sul retro del computer) per scaricare l'elettricità statica.
- 6 Rimuovere il modulo di memoria:
  - ❑ Tirare le levette nella direzione delle frecce. Il modulo di memoria si sblocca.
  - ❑ Tirare il modulo di memoria nella direzione della freccia.



- 7 Estrarre il nuovo modulo di memoria dalla confezione.
- 8 Installare il modulo di memoria. Fare attenzione a non toccare gli altri componenti della scheda madre.
  - ❑ Far scorrere il modulo di memoria nell'alloggiamento.
  - ❑ Inserire i connettori fino allo scatto che indica il corretto posizionamento della scheda.

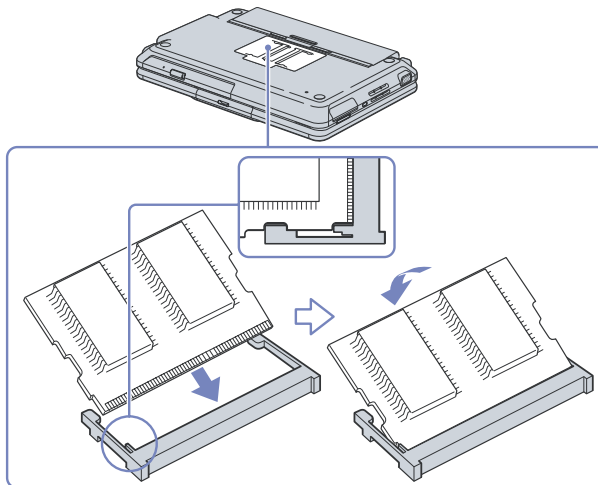
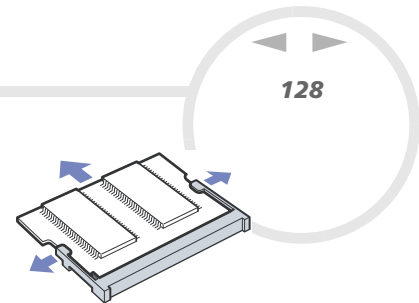

- 9 Chiudere lo sportello del alloggiamento dei moduli de memoria e serrare la vite nella parte inferiore del computer.
- 10 Inserire nuovamente la batteria e accendere il computer.

### *Verifica della quantità di memoria installata*

Per verificare la quantità di memoria, effettuare le seguenti operazioni:

- 1 Accendere il computer.
- 2 Avviare **Sony Notebook Setup** dal menu di avvio.  
Viene visualizzata la finestra di dialogo **Sony Notebook Setup**.
- 3 La scheda **Informazioni sul computer/About the computer** consente di visualizzare la quantità di memoria del sistema. Se la memoria supplementare non viene visualizzata, ripetere l'intera procedura e riavviare il notebook.

## Altre precauzioni

### Cura del disco rigido

Il disco rigido è caratterizzato da un'alta densità di memorizzazione ed è in grado di leggere o scrivere in breve tempo. Tuttavia può subire danni a causa di vibrazioni meccaniche, urti o polvere.

Sebbene il disco rigido sia dotato di un dispositivo di sicurezza incorporato che previene la perdita di dati a causa di vibrazioni meccaniche, urti o polvere, occorre prestare molta attenzione nel maneggiare il computer.

Per evitare danni al disco rigido:

- Evitare urti.
- Non collocare il disco rigido in prossimità di magneti.
- Non collocare il computer in luoghi sottoposti a vibrazioni meccaniche o in situazioni di instabilità.
- Non spostare il computer quando è acceso.
- Non arrestare o riavviare il sistema durante la lettura o la scrittura di dati.
- Non utilizzare il computer in luoghi sottoposti a estremi sbalzi termici.
- Do not move your computer while the system is in **Standby** mode.

 Se il disco rigido subisce danni, non è possibile ripristinare i dati.

### Cura dello schermo LCD

- Non esporre lo schermo LCD alla luce diretta del sole, in quanto potrebbe danneggiarsi. Fare molta attenzione quando si utilizza il computer in prossimità di una finestra.
- Non graffiare lo schermo LCD o esercitare pressioni sullo stesso. Lo schermo potrebbe danneggiarsi.
- Se il computer viene utilizzato a basse temperature, le immagini sullo schermo potrebbero apparire sfocate. Non si tratta di un guasto. Quando il computer ritorna a temperature normali, anche lo schermo si stabilizza.

- ❑ Se viene visualizzata a lungo la stessa immagine, si potrebbero notare tracce dell'immagine impresse sullo schermo. L'immagine residua scompare dopo qualche tempo. Per evitare che ciò accada, utilizzare uno screen saver.
- ❑ Quando il computer è in funzione, lo schermo si scalda. Si tratta di una reazione del tutto normale e non è indice di guasti.
- ❑ Lo schermo LCD è un prodotto a tecnologia altamente sofisticata. Tuttavia è possibile che sullo schermo siano costantemente visibili puntini neri o luminosi (rossi, blu o verdi). Non si tratta di un guasto, ma di una normale conseguenza del processo produttivo.
- ❑ Evitare di strofinare lo schermo LCD, in quanto potrebbe danneggiarsi. Per pulire la superficie dello schermo, utilizzare un panno morbido e asciutto.

### *Uso delle fonti di alimentazione*

- ❑ Il computer funziona con CA da 100-240 V a 50/60 Hz.
- ❑ Non collegare alla stessa presa di corrente alternata apparecchiature che consumano molta energia elettrica, quali fotocopiatrici o distruggi documenti.
- ❑ In commercio esistono prese da tavolo dotate di gruppo di continuità. Questo dispositivo protegge il computer da improvvise sovratensioni, come quelle che si verificano durante una tempesta elettromagnetica.
- ❑ Non appoggiare oggetti pesanti sul cavo di alimentazione.
- ❑ Per scollegare il cavo di alimentazione, estrarre la spina dalla presa di corrente. Non tirare mai il cavo.
- ❑ Se il computer rimane a lungo inutilizzato, scollegarlo dalla presa a muro.
- ❑ Quando l'adattatore di corrente alternata non viene utilizzato, scollegarlo dalla presa di corrente.
- ❑ Utilizzare esclusivamente l'adattatore di corrente alternata in dotazione. Non utilizzarne altri.

### *Cura del notebook*

- ❑ Eseguire la pulizia utilizzando un panno morbido e asciutto oppure leggermente inumidito con una soluzione detergente delicata. Non utilizzare spugne abrasive o detersivi in polvere né solventi come alcool e benzina, in quanto potrebbero danneggiare la superficie del computer.
- ❑ Se un oggetto o del liquido dovessero penetrare nel computer, spegnere il computer e scollegarlo dall'alimentazione. Si consiglia di far controllare il computer da personale qualificato prima di riutilizzarlo.
- ❑ Fare attenzione a non lasciare cadere il computer e non appoggiare sulla sua superficie oggetti pesanti.
- ❑ Non posizionare il computer in prossimità di:
  - ❑ fonti di calore, come termosifoni o condotti di aerazione;
  - ❑ luce diretta del sole;
  - ❑ polvere eccessiva;
  - ❑ umidità o agenti atmosferici;
  - ❑ vibrazioni meccaniche o urti;
  - ❑ potenti magneti o altoparlanti privi di schermatura magnetica;
  - ❑ temperature dell'ambiente superiori a 35°C o inferiori a 10°C;
  - ❑ umidità elevata.
- ❑ Non collocare apparecchiature elettroniche in prossimità del computer. Il campo elettromagnetico del computer può comprometterne il funzionamento.
- ❑ Per evitare surriscaldamenti interni, garantire un'adeguata ventilazione. Non collocare il computer su superfici porose come tappeti o coperte o in prossimità di tessuti o tendaggi che potrebbero ostruire le fessure di ventilazione.
- ❑ Il computer utilizza segnali radio ad alta frequenza e può causare interferenze nella ricezione radiofonica e televisiva. Se si dovessero verificare problemi, collocare il computer a una distanza adeguata dagli apparecchi radio e TV.

- ❑ Per evitare problemi di funzionamento, utilizzare esclusivamente le periferiche e i cavi di interfaccia indicati.
- ❑ Non utilizzare cavi tagliati o danneggiati.
- ❑ Il computer non può essere collegato ad apparecchi telefonici pubblici e può avere problemi di funzionamento con sistemi telefonici PBX.
- ❑ Se il computer viene trasferito da un ambiente freddo a un ambiente caldo, al suo interno può formarsi della condensa. In tal caso, attendere almeno un'ora prima di accendere il computer. Se dovessero verificarsi problemi, scollegare il computer e contattare VAIO-Link.
- ❑ Prima di pulire il computer, scollegare il cavo di alimentazione.
- ❑ È necessario eseguire regolarmente copie di backup dei dati per evitare di perdere dati importanti qualora il computer dovesse subire danni. Ripristinare i programmi originali dal CD di ripristino.

### *Cura dei dischetti*

- ❑ Non aprire manualmente lo sportellino e non toccare la superficie del dischetto.
- ❑ Non conservare i dischetti in prossimità di magneti.
- ❑ Non esporre i dischetti alla luce diretta del sole o ad altre fonti di calore.

### *Cura dei CD-ROM*

- ❑ Non toccare la superficie del disco.
- ❑ Fare attenzione a non lasciare cadere e a non piegare il disco.
- ❑ Impronte digitali e polvere sulla superficie del disco possono causare errori di lettura. Tenere sempre il disco per i bordi e il foro centrale, come illustrato:
- ❑ Una manutenzione accurata del disco è fondamentale per garantirne l'affidabilità costante nel tempo. Non utilizzare solventi come benzina, agenti diluenti, detergenti in commercio o spray antistatici, in quanto potrebbero danneggiare il disco.

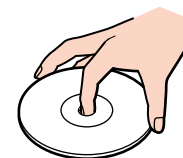

- ❑ Per effettuare la pulizia ordinaria, tenere il disco per i bordi e passare sulla superficie un panno morbido, con movimenti dal centro verso l'esterno.
- ❑ Se il disco necessita una pulizia particolare, inumidire un panno morbido, strizzarlo accuratamente e passarlo sulla superficie del disco, con movimenti dal centro verso l'esterno. Infine, asciugare il disco con un panno morbido e asciutto.

### *Uso della batteria*

- ❑ Non lasciare mai la batteria in ambienti con temperature al di sopra dei 60°C, come all'interno di un'auto parcheggiata al sole o sotto la luce diretta del sole.
- ❑ Negli ambienti freddi la durata della batteria diminuisce. A basse temperature, l'efficienza della batteria si riduce.
- ❑ Caricare le batterie a temperature comprese tra 10°C e 30°C. Con temperature inferiori il tempo di carica di allunga.
- ❑ Quando la batteria è in uso o si sta scaricando, la sua temperatura aumenta. Si tratta di un fattore del tutto normale che non deve destare alcuna preoccupazione.
- ❑ Mantenere la batteria lontana da fonti di calore.
- ❑ Mantenere la batteria sempre perfettamente asciutta.
- ❑ Non cercare di aprire o di smontare la batteria.
- ❑ Non esporre la batteria a urti.
- ❑ Se il computer non viene utilizzato per lunghi periodi, rimuovere la batteria per evitare che si danneggi.
- ❑ Se una batteria risulta scarica dopo essere stata caricata completamente, significa che occorre sostituirla.
- ❑ Non è necessario scaricare la batteria prima di ricaricarla.
- ❑ Se la batteria è rimasta inutilizzata per un periodo piuttosto lungo, è consigliabile ricaricarla.

### Uso delle cuffie

- ❑ **Sicurezza stradale:** non utilizzare le cuffie mentre si è al volante di un'auto, in bicicletta o su qualsiasi motoveicolo. L'uso delle cuffie in tali situazioni può causare incidenti e in alcuni paesi non è consentito dalla legge. Può essere potenzialmente pericoloso anche tenere la musica ad alto volume quando si cammina per la strada, specialmente in prossimità di passaggi pedonali.
- ❑ **Prevenzione dei danni all'udito:** non utilizzare le cuffie ad alto volume. I medici sconsigliano l'uso prolungato delle cuffie a volumi elevati. In caso di disturbi all'udito, abbassare il volume e utilizzare le cuffie con minore frequenza.

### Cura di Memory Stick™

- ❑ Non toccare il connettore della Memory Stick™ a mani nude o con oggetti metallici.
- ❑ Utilizzare esclusivamente l'etichetta in dotazione con la Memory Stick™.
- ❑ Fare attenzione a non piegare, non lasciar cadere e a non esporre a urti la Memory Stick™.
- ❑ Non smontare o modificare una Memory Stick™.
- ❑ Evitare che la Memory Stick™ entri a contatto con liquidi.
- ❑ Non utilizzare o conservare le Memory Stick in luoghi esposti a:
  - ❑ temperature elevate, ad esempio in un'auto parcheggiata al sole,
  - ❑ luce diretta del sole;
  - ❑ umidità elevata o agenti corrosivi.
- ❑ Utilizzare la custodia in dotazione con la Memory Stick™.



## Glossario

Questa sezione contiene tutti i termini utilizzati nel presente manuale. I termini e le relative definizioni sono stati raccolti per consentire agli utenti una migliore comprensione dei computer VAIO.

<i>Termine</i>	<i>Definizione</i>
<i>10BASE-T/100BASE-TX</i>	Sistema Ethernet che offre velocità di trasferimento dati pari a 10 Mbps (megabit al secondo) e 100 Mbps. 100BASE-TX deriva direttamente da 10BASE-T. Il valore 100 Mbps viene raggiunto inviando il segnale a una velocità dieci volte superiore.
<i>ACPI</i>	Acronimo di Advanced Configuration and Power Interface. Si tratta di una specifica per il risparmio energia. ACPI consente al sistema operativo di accendere e spegnere le periferiche e di controllare la quantità di corrente fornita a ogni periferica collegata al computer. Grazie a ACPI, il sistema operativo può spegnere un lettore CD-ROM inutilizzato.
<i>Batteria agli ioni di litio</i>	Batteria che utilizza carbonio e ossido di cobalto di litio come elettrodi e nella quale gli ioni si spostano da un elettrodo all'altro quando la batteria si sta caricando o scaricando. Le batterie agli ioni di litio sono l'ideale per i notebook perché sono particolarmente leggere, hanno un'alta densità di energia e non hanno effetti negativi sulla memoria. Inoltre, non utilizzano metalli pesanti quali piombo, mercurio o cadmio.
<i>BIOS</i>	Acronimo di Basic Input/Output System. Si tratta di un programma che consente al computer di avviarsi quando lo si accende. Controlla inoltre il flusso di dati tra il sistema operativo e le periferiche hardware del computer.
<i>CardBus</i>	CardBus è il nome con il quale è commercializzata una PC Card avanzata. La tecnologia CardBus offre agli utenti di computer prestazioni più elevate in fatto di trasferimento dei dati e velocità di funzionamento. Vedere PCMCIA.
<i>Cavo RGB</i>	Acronimo di Red, Green, Blue (rosso, verde e blu). Cavo che richiede diversi tipi di trasmissione per i tre colori sullo schermo.

<i>Termine</i>	<i>Definizione</i>
<i>CD-ROM</i>	Acronimo di Compact Disc Read-Only Memory. Si tratta di un disco ottico con capacità elevata, in genere 650 MB, che consente la lettura ma non la scrittura dei dati.
<i>CD-RW</i>	Acronimo di Compact Disc-ReWriteable. Si tratta di un disco che consente di scrivere e riscrivere dati. Su un CD-RW è possibile registrare dati più volte, mentre su un CD-R è possibile registrare dati una sola volta.
<i>CPU</i>	La CPU (Central Processing Unit, unità centrale di elaborazione) è il cervello del computer; elabora le istruzioni impartite dai programmi installati nel computer. La CPU è anche nota con il nome di processore o microprocessore e si trova sulla scheda madre del computer.
<i>Disco di ripristino e documentazione VAIO</i>	Disco che consente di ripristinare l'immagine originale del disco rigido e che contiene la documentazione in linea. Questo disco è fornito con il computer. Per ulteriori informazioni, vedere il manuale <b>Risoluzione dei problemi / Uso del disco di ripristino e documentazione VAIO</b> .
<i>Driver</i>	Software che consente di utilizzare le periferiche hardware. Ad esempio, per utilizzare una stampante è necessario installare innanzitutto il relativo driver. Molti driver, come ad esempio il driver del mouse, vengono forniti con il sistema operativo.
<i>DVD-ROM</i>	Acronimo di Digital Versatile Disc. Si tratta di un tipo di CD di sola lettura con una capacità minima pari a 4,7 GB; la capacità massima può raggiungere i 17 GB. La sua capacità elevata lo rende il supporto ideale per la memorizzazione di film.
<i>DVD-R</i>	Un disco DVD riscrivibile basato sul formato DVD-R in cui è possibile scrivere un'applicazione o altri dati.
<i>DVD+R</i>	Un disco DVD riscrivibile basato sul formato DVD-R in cui è possibile scrivere un'applicazione o altri dati.
<i>DVD-RW</i>	Disco DVD riscrivibile basato sul formato DVD-R in cui è possibile scrivere, cancellare e riscrivere un'applicazione o altri dati per circa 1.000 volte. Visitare il sito Web all'indirizzo <a href="http://www.dvdrw.com">http://www.dvdrw.com</a> per ulteriori informazioni su DVD-RW.

<i>Termine</i>	<i>Definizione</i>
<i>DVD+RW</i>	DVD+RW è un formato di disco DVD riscrivibile con caratteristiche leggermente diverse, che è supportato da un gruppo di società noto come DVD+RW Consortium, di cui fa parte anche Sony. I vantaggi di questo formato includono alta compatibilità, capacità elevata e semplicità d'utilizzo. Analogamente ai dischi DVD-RW, può essere riscritto per circa 1.000 volte. Tuttavia, le unità DVD+RW hanno una velocità di masterizzazione superiore a quella delle unità DVD-RW. Visitare il sito Web all'indirizzo <a href="http://www.dvdplusrw.org">http://www.dvdplusrw.org</a> per ulteriori informazioni su DVD+RW.
<i>Ethernet</i>	Ethernet è la tecnologia LAN (Local Area Network) più diffusa. Il sistema Ethernet 10BASE-T offre una velocità di trasferimento dati pari a 10 Mbps (megabit al secondo). La versione più recente di Ethernet, 100BASE-T, offre una velocità di trasferimento pari a 100 Mbps. Gigabit Ethernet supporta una velocità di trasferimento pari a 1 gigabit (1000 megabit) al secondo.
<i>EULA</i>	Acronimo di End-User License Agreement. Si tratta del nome del contratto di licenza relativo al software installato nel computer. Il contratto si trova nella sezione Informazioni preliminari all'inizio del Manuale del software oppure direttamente nel desktop VAIO.
<i>&lt;F1&gt;</i>	Il tasto <F1> consente di accedere alla Guida in linea della maggior parte dei software caricati nel computer.
<i>i.LINK™</i>	i.LINK™ è la versione di Sony dello standard IEEE 1394 per l'interfaccia seriale digitale ad alta velocità. Nei settori dell'IT e dell'audio/video questo standard è considerato come l'interfaccia ideale per la connessione di computer e periferiche audio/video digitali, come ad esempio fotocamere digitali.
<i>Ingresso corrente continua</i>	L'interfaccia di corrente continua alla quale viene collegato l'adattatore di corrente alternata del computer.
<i>ISP</i>	Un ISP (Internet Service Provider, provider di servizi Internet) è una società che fornisce un nome utente, una password e un numero telefonico per la connessione a Internet.

<i>Termine</i>	<i>Definizione</i>
<i>LAN</i>	Una LAN (Local Area Network) è un gruppo di computer connessi tra loro all'interno di un'area geografica limitata. Consente agli utenti di condividere periferiche, come ad esempio stampanti, e informazioni utilizzando un unico processore o server.
<i>LED</i>	Acronimo di Light-Emitting Diode (diode a emissione di luce). Dispositivo semiconduttore che si accende quando è attraversato da corrente.
<i>MAPI</i>	Acronimo di Messaging Application Program Interface. Interfaccia di Microsoft Windows che consente di inviare messaggi di posta elettronica. Consente l'accesso e la distribuzione della posta elettronica tra applicazioni. In genere, le applicazioni compatibili MAPI dispongono di un'opzione Invia posta o Invia nel menu File.
<i>Memoria cache L2</i>	La memoria cache è una memoria di tipo RAM che consente un accesso rapido ai dati che sono già stati letti dal computer. L1 e L2 sono i livelli di memoria cache presenti in un computer.
<i>MPEG</i>	MPEG o Moving Pictures Experts Group è uno standard per la compressione audio e video di sequenze di filmati. MPEG consente livelli di compressione elevata memorizzando unicamente le differenze tra un fotogramma e l'altro. Il calo che si verifica nei dati non è in genere percepito dall'occhio umano. MPEG-1 è stato sviluppato per la memorizzazione digitale di dati audio e video su CD-ROM. MPEG-2 offre una migliore qualità delle immagini e dell'audio ed è l'ideale per la trasmissione TV e i DVD.
<i>Partizione</i>	Una partizione è una divisione logica del disco rigido di un computer. In genere, un disco rigido con due partizioni contiene un'unità C: e un'unità D: . La creazione di partizioni è indicata quando si desidera eseguire più di un sistema operativo oppure quando si desidera mantenere separati i file di dati dal software installato nel computer.
<i>PBX</i>	Acronimo di Private Branch Exchange. Si tratta di una rete telefonica privata all'interno di un'azienda. In questo sistema, le chiamate tra i dipendenti dell'azienda sono locali e i numeri di telefono sono in genere composti da 3 o 4 cifre. Le aziende scelgono di solito questo tipo di sistema per le comunicazioni interne perché è meno caro di una rete tradizionale. Gli utenti possono comunque condividere un determinato numero di linee esterne per eseguire chiamate esterne al PBX.

<i>Termine</i>	<i>Definizione</i>
<i>PC Card</i>	Scheda PCMCIA. Il termine PC Card è più diffuso di PCMCIA. Vedere PCMCIA.
<i>PCMCIA</i>	PCMCIA (Personal Computer Memory Card International Association) è il nome del gruppo che ha prodotto le specifiche per le schede plug-in delle dimensioni di una carta di credito per i computer portatili. All'inizio queste schede erano chiamate PCMCIA, ma poiché questa sigla era difficile da pronunciare, si è deciso di chiamarle semplicemente PC Card. Un esempio di PC Card è un modem delle dimensioni di una carta di credito.
<i>Pixel</i>	Un pixel (Picture Element) è una piccolissima parte dello schermo. Lo schermo è costituito da migliaia di pixel, che permettono la visualizzazione di immagini e colori. Maggiore il numero di pixel, maggiore la risoluzione e migliore la qualità dell'immagine.
<i>Processore</i>	Il processore è il cervello del computer; elabora le istruzioni impartite dai programmi installati nel sistema. Il processore è anche noto con il nome di CPU o microprocessore e si trova sulla scheda madre (vedere questa voce nel presente glossario) del computer.
<i>PS/2</i>	Un tipo di porta per la connessione di mouse o tastiera.
<i>PSTN</i>	PSTN (Public Switched Telephone Network, rete pubblica telefonica commutata) si riferisce al servizio telefonico tradizionale fornito dalla rete di telecomunicazione nazionale, che trasmette dati vocali mediante segnali analogici.
<i>Quantità massima di RAM</i>	La quantità massima di RAM che può contenere il computer. Una volta raggiunto questo valore massimo, non è più possibile espandere la RAM del computer.
<i>RAM</i>	Acronimo di Random Access Memory. La memoria utilizzata per eseguire programmi e memorizzare dati in uso. La RAM è la memoria che consente le più rapide operazioni di lettura e scrittura. Le informazioni memorizzate sulla RAM vengono perse quando si spegne il computer. Maggiore la capacità della RAM, maggiore la velocità di elaborazione dei dati.
<i>RAM standard</i>	Quantità di RAM installata nel computer al momento dell'acquisto.

<i>Termine</i>	<i>Definizione</i>
<i>Ripristino del sistema</i>	<p>Processo che consente di ripristinare l'immagine del disco rigido inizialmente disponibile nel computer. Questa operazione è utile nel caso il sistema si blocchi o si desideri modificare le dimensioni delle partizioni.</p> <p>È possibile eseguire il ripristino del sistema a partire dal Disco di ripristino e documentazione VAIO. Per ulteriori informazioni, vedere il manuale <b>Risoluzione dei problemi / Uso del disco di ripristino e documentazione VAIO</b>.</p>
<i>Risoluzione</i>	<p>Il grado di nitidezza e dettaglio di un'immagine. La risoluzione è espressa in pixel. Le più comuni risoluzioni degli schermi di computer sono: 640 x 480 pixel (risoluzione VGA; adatta a schermi da 14 pollici), 800 x 600 pixel (adatta a schermi da 15 pollici), 1024 x 768 (adatta a schermi da 17 pollici) e 1280 x 1024. In genere, uno schermo LCD utilizza una risoluzione più elevata rispetto a uno schermo CRT delle stesse dimensioni.</p>
<i>Scheda madre</i>	<p>La scheda madre è la scheda di circuiti principale all'interno del computer. Contiene la CPU, il BIOS, la memoria e così via.</p>
<i>Schermo LCD</i>	<p>Acronimo di Liquid Crystal Display (visualizzatore a cristalli liquidi). Schermo piatto a cristalli liquidi per notebook con polarizzazione della luce che garantisce immagini nitide e senza sfarfallio su una superficie costituita da milioni di piccole celle. I colori possono essere riprodotti mediante due tecniche di base: la tecnologia a matrice passiva è la più economica, mentre quella a matrice attiva o TFT offre una migliore qualità ma è anche la più costosa.</p>
<i>SDRAM</i>	<p>Synchronous DRAM è un tipo di RAM dinamica con una velocità del clock superiore a quella di una memoria standard.</p>
<i>Sistema operativo</i>	<p>Il sistema operativo è il software che gestisce tutti i programmi installati nel computer. Definisce le modalità di lettura e scrittura delle informazioni sui dischi o altre periferiche hardware del computer. Windows 2000, Windows Millennium Edition, Windows XP Professional e Windows XP Home Edition sono i sistemi operativi che possono essere installati nei computer VAIO.</p>

<i>Termine</i>	<i>Definizione</i>
<i>TFT</i>	Acronimo di Thin Film Transistor (transistore a film sottile). Schermo per notebook di fascia alta che offre un'ottima qualità delle immagini. La tecnologia TFT garantisce una risoluzione nitida per schermi piatti; ogni pixel è supportato da uno a quattro transistor.
<i>UPS</i>	Acronimo di Uninterruptible Power Supply (gruppo di continuità). Si tratta di un dispositivo che include una batteria che protegge il computer da perdite di dati nel caso si verifichi un calo di tensione. La batteria entra in funzione non appena si verifica un'interruzione nell'alimentazione. Se si sta utilizzando il computer quando si verifica l'interruzione, si dispone del tempo sufficiente per salvare i dati e spegnere il computer.
<i>USB</i>	L'USB (Universal Serial Bus) è un'interfaccia hardware che consente di collegare periferiche, come ad esempio tastiera, mouse, joystick, scanner o stampante. A una porta USB è possibile collegare fino a un massimo di 127 periferiche. Lo standard USB è Plug and Play a caldo.
<i>VAIO</i>	Acronimo di Video Audio Integrated Operation. Marchio sotto il quale vengono commercializzati prodotti, periferiche, accessori e software per PC Sony. Tutti i prodotti distribuiti con questo marchio sfruttano appieno le potenzialità audio e video (AV) e IT di Sony.
<i>WAN</i>	Acronimo di Wide Area Network. Si tratta di una rete di computer collegati fra loro che copre un'area geografica relativamente estesa. Differisce dalla LAN, dove la rete si trova di solito all'interno di un edificio o in un'area geografica relativamente ristretta. Internet è la più grande WAN esistente.
<i>XGA</i>	Acronimo di Extended Graphic Array. Si tratta di uno standard grafico. Una scheda XGA offre fino a 1024 x 768 pixel e supporta fino a 65.000 colori.

## Marchi

Sony, BlueSpace NE, DVgate, Giga Pocket, HotKey Utility, Memory Stick Formatter, PicoPlayer, PictureGear Studio, Network Smart Capture, SonicStage, Sony Notebook Setup, Sony Style Imaging, UI Design Selector, VAIO Action Setup, VAIO Edit Components, VAIO Media, VAIO System Information, VAIO Web Phone, Memory Stick, il logo Memory Stick, VAIO e il logo VAIO sono marchi di Sony Corporation.

Microsoft, Internet Explorer, Windows Movie Maker, Windows Media Player, Windows XP Professional, Windows Home Edition e i logo Windows sono marchi registrati di Microsoft Corporation negli Stati Uniti e in altri Paesi.

i.LINK è un marchio di Sony utilizzato per indicare prodotti dotati di connessione IEEE1394.

Adobe, Adobe Acrobat Reader, Adobe Premiere LE e Adobe Photoshop Elements sono marchi registrati di Adobe Systems Incorporated.

QuickTime e il logo QuickTime sono marchi utilizzati sotto licenza. QuickTime è registrato negli Stati Uniti e in altri Paesi.

RealOne Player è un marchio registrato di RealNetworks, Inc. negli Stati Uniti e in altri Paesi.

PowerPanel è un marchio di Phoenix Technologies Ltd.

Symantec Norton AntiVirus è un marchio di Symantec Corporation.

EverQuest è un marchio registrato di Sony Computer Entertainment America, Inc.

Click to DVD è un marchio di Sony Electronics.

Drag'n Drop CD+DVD è un marchio registrato di Easy Systems Japan Ltd.

WinDVD for VAIO è un marchio registrato di InterVideo, Inc.

RecordNow è un marchio o marchio registrato di VERITAS.

PowerDVD for VAIO è un marchio o marchio registrato di CyberLink Corporation.

Tutti gli altri nomi di sistemi, prodotti e servizi sono marchi dei rispettivi detentori. Nel manuale i marchi <sup>TM</sup> o <sup>®</sup> non sono specificati.

Le specifiche sono soggette a modifica senza preavviso.

**Consultare il foglio Specifiche per determinare quali applicazioni sono disponibili.**