

**SONY**

# Käyttöopas

Henkilökohtainen tietokone  
VGN-SZ-sarja



## Sisällys

Ennen käyttöä .....	6
Tiedoksi .....	7
Dokumentaatio .....	8
Ergonomiaa koskevia ohjeita .....	12
Aloittaminen .....	14
Hallintapainikkeiden ja porttien sijainti .....	15
Tietoja merkkivaloista .....	21
Liittäminen virtalähteeseen .....	23
Akun käyttäminen .....	24
Tietokoneen sammuttaminen turvallisesti .....	30
VAIO-tietokoneen käyttäminen .....	31
Näppäimistön käyttäminen .....	32
Kosketuslevyn käyttäminen .....	34
Erikoispainikkeiden käyttäminen .....	35
Sisäisen MOTION EYE -kameran käyttäminen .....	36
Optisen levyaseman käyttäminen .....	37
PC-korttien käyttäminen .....	46
ExpressCard-moduulin käyttäminen .....	49
Memory Stick -muistikortin käyttäminen .....	53
Muiden muistikorttien käyttäminen .....	59
Internetin käyttäminen .....	62

Langattoman lähiverkon (WLAN) käyttäminen.....	63
Bluetooth-toimintojen käyttäminen .....	69
Oheislaitteiden käyttäminen .....	76
Laajennuspaikkatelakointiaseman kytkeminen .....	77
Ulkoisten kaiuttimien kytkeminen .....	86
Ulkoisen näytön kytkeminen .....	87
Näyttötilojen valitseminen .....	91
Multiple Monitors -toiminnon käyttäminen.....	94
Ulkoisen mikrofonin kytkeminen.....	96
Universal Serial Bus (USB) -laitteiden kytkeminen .....	97
Tulostimen kytkeminen .....	100
i.LINK-laitteen kytkeminen .....	101
Lähiverkkoyhteyden muodostaminen .....	103
VAIO-tietokoneen mukauttaminen .....	105
Toimintatilojen valitseminen .....	106
Salasanan asettaminen .....	107
Sormenjälkitunnistuksen käyttäminen.....	114
Trusted Platform Module (TPM) -toimintojen käyttäminen.....	122
Tietokoneen valmistelu käyttöön VAIO Control Center -ohjelmiston avulla .....	129
VAIO Status Monitorin käyttäminen .....	130
Virransäästötilojen käyttäminen .....	131
Virranhallinta VAIO Power Management -työkalulla .....	136
Modeemin määrittäminen .....	139
Kiintolevyn suojaaminen .....	141

VAIO-tietokoneen päivittäminen.....	142
Muistin lisääminen ja poistaminen .....	143
Varotoimia .....	150
Nestekidenäytön käsitteleminen .....	151
Virtalähteen käyttäminen .....	152
Tietokoneen käsitteleminen .....	153
Sisäisen MOTION EYE -kameran käyttäminen .....	155
Levykkeiden käsitteleminen .....	156
Levyjen käsitteleminen.....	157
Akun käyttäminen .....	158
Korvakuulokkeiden käyttäminen .....	159
Memory Stick -muistikorttien käsitteleminen .....	160
Kiintolevyn käsitteleminen.....	161
Muistikorttisoittimen käsitteleminen.....	162
Tietokoneen päivittäminen .....	163
Vianmääritys .....	164
Tietokone .....	166
Järjestelmän turvallisuus.....	173
Akku .....	174
Sisäinen MOTION EYE -kamera.....	176
Internet.....	179
Verkkokäyttö .....	181
Bluetooth-tekniikka.....	184
Optiset levyt .....	188

Näyttö.....	192
Tulostaminen .....	196
Mikrofoni .....	197
Hiiri.....	198
Kaiuttimet .....	199
Kosketuslevy.....	201
Näppäimistö .....	202
Levykkeet.....	203
PC-kortit .....	204
Audio/Video.....	206
Memory Stick -muistikortit.....	207
Oheislaitteet .....	208
Laajennuspaikkatelakointiasema .....	209
Tukivaihtoehdot.....	210
Soyyn tukipalvelut.....	210
e-Support .....	211
Tavaramerkit.....	213

## Ennen käyttöä

Onnittelut Sony VAIO® -tietokoneen ostamisesta ja tervetuloa käytönaikaiseen käyttöoppaaseen. Sony on yhdistänyt johtavan audio-, video-, tietojenkäsittely- ja viestintäteknologian tuotteeseen, joka antaa käyttöön alan viimeisimmän tekniikan.



Tämän käyttöoppaan kuvat voivat erota tietokoneen todellisesta ulkoasusta.

## Tiedoksi

© 2007 Sony Corporation. Kaikki oikeudet pidätetään.

Tätä käyttöopasta ja siinä kuvattua ohjelmistoa ei saa kokonaan tai osittain toisintaa, kääntää tai tuottaa mihinkään koneella luettavaan muotoon ennen kirjallista suostumusta.

Sony Corporation ei anna mitään takuuta tähän käyttöoppaaseen, ohjelmistoon tai muihin siinä oleviin tietoihin eikä näin ollen myönnä mitään takuita tämän käyttöoppaan, ohjelmiston tai muun tiedon soveltuvuudesta kaupankäynnin kohteeksi tai sopivuudesta mihinkään tiettyyn tarkoitukseen. Sony Corporation ei ole missään tapauksessa vastuussa mistään tahattomista, seuraamuksellisista tai erityisistä vahingoista, jotka johtuvat tästä käyttöoppaasta, ohjelmistosta tai näihin liittyvästä tiedosta tai niiden käytöstä tai vahingoista, jotka liittyvät edellä mainittuihin.

Käyttöoppaassa ei ole määritelty <sup>TM</sup>- tai <sup>®</sup>-merkkejä.

Sony Corporation pidättää oikeuden tehdä muutoksia tähän käyttöoppaaseen tai sen sisältämiin tietoihin milloin tahansa ilman ennakoilmoitusta. Tässä kuvatut ohjelmat kuuluvat erillisen käyttöoikeussopimuksen alaisuuteen.

## Dokumentaatio

Dokumentaatio sisältää painettua tietoa ja VAIO-tietokoneella luettavia käyttöoppaita.

Ohjeet ovat PDF-muotoisia, ja niitä voi selailla tai tulostaa helposti.

**My Club VAIO** -portaali on täydellinen VAIO-tietokoneen käyttämisen aloituspaikka – kattava kokoelma, jonka avulla saat parhaan hyödyn tietokoneestasi.

Käyttöohjeet on koottu kohtaan **Documentation**, jonka saat näkyviin napsauttamalla työpöydän **VAIO User Guides** -kuvaketta tai toimimalla seuraavasti:

- 1 Valitse **Käynnistä** , **Kaikki ohjelmat** ja **My Club VAIO**.
- 2 Valitse **Documentation**.
- 3 Valitse luettava ohje.



Voit selata käyttöohjeita manuaalisesti siirtymällä kohtaan **Tietokone > VAIO (C:) (C-asema) > Documentation > Documentation** ja avaamalla haluamasi kielen kansion.

Mukana toimitettujen lisävarusteiden ohjeet voivat olla erillisillä levyillä.



## Painetut asiakirjat

- ❑ **Asennuskooste** – kuvaa toimet pakkauksen purkamisesta VAIO-tietokoneen käynnistämiseen saakka.
- ❑ **Vianmääritysopas** – sisältää ratkaisuja yleisiin ongelmiin.
- ❑ **Palautusopas** – Sisältää ohjeet tietojen varmuuskopiointiin ja tietokonejärjestelmän palauttamiseen sekä ratkaisuja tietokoneen virheellisen toiminnan varalta.
- ❑ Seuraavat kirjaset: Sony-**TAKUU**, **Turvallisuusmääräysopas**, **Modeemisäännökset**, **Langattoman lähiverkon säännösopas**, **Bluetooth-säännösopas**, **Loppukäyttäjän käyttöoikeussopimus** ja **Sonyn tukipalvelut**.

## Muu dokumentaatio

- ❑ **Käyttöopas** (tämä opas) – Sisältää tietokoneen ominaisuuksien kuvauksen. Opas sisältää myös tietoja tietokoneen mukana toimitetuista ohjelmista. Lisäksi siinä on tietoja yleisten ongelmien ratkaisemisesta.
- ❑ **Tekniset tiedot** – Online-muodossa olevassa **Tekniset tiedot** -oppaassa kuvataan VAIO-tietokoneesi laitteisto- ja ohjelmistokokoonpano.

**Tekniset tiedot** -oppaan tarkasteleminen:

- 1 Muodosta yhteys Internetiin.
- 2 Siirry Sony-tukipalvelun WWW-sivustoon osoitteessa <http://support.vaio.sony.eu>.

## My Club VAIO

**My Club VAIO** sisältää seuraavat osat:

**Documentation**, jonka sisältö on seuraava:

- Käyttöopas.** Tämä käsikirja sisältää yksityiskohtaisia tietoja muun muassa tietokoneen ominaisuuksista, niiden helposta ja turvallisesta käytämisestä sekä oheislaitteiden kytkemisestä.
- Help & Training.** Tämä on **VAIO Help and Support Center** -portaali.
- Tärkeitä tietoja tietokoneestasi huomauksina ja ilmoituksina.

**My Club VAIO** sisältää lisäksi seuraavat osat:

- Accessories**  
Haluatko laajentaa tietokoneesi toimintoja? Saat tietoja yhteensopivista lisävarusteista napsauttamalla tätä kuvaketta.
- Software**  
Haluatko päästä luomaan? Napsauta tätä kuvaketta, jolloin saat yleiskatsauksen ohjelmistasi ja voit tarkistaa päivitysvaihtoehdot.
- Wallpapers**  
Tätä kuvaketta napsauttamalla voit tarkastella suosituimpia Sony- ja Club VAIO -taustakuvia.
- Links**  
Tätä kuvaketta napsauttamalla pääset suosituimmille Sony- ja Club VAIO -sivustoille.

## Windowsin Ohje ja tuki

**Windowsin Ohje ja tuki** -toiminto sisältää runsaasti käytännön neuvoja, opetusohjelmia ja esittelyjä, jotka opastavat tietokoneen käyttämisessä.

Hakutoiminnon, hakemiston tai sisällysluettelon avulla voit käyttää Windowsin ohjeita, mukaan lukien Internetissä olevat ohjeet.

Pääset käyttämään **Windowsin Ohje ja tuki** -toimintoa valitsemalla **Käynnistä**-valikosta **Ohje ja tuki**. Voit myös avata **Windowsin Ohje ja tuki** -toiminnon pitämällä Microsoft Windows -näppäimen painettuna ja painamalla sitten **F1**-näppäintä.

### Muut lähteet

- Online Help -tiedostoissa on yksityiskohtaista tietoa käyttämäsi ohjelman ominaisuuksista ja vianetsinnästä.
- Osoitteessa <http://www.club-vaio.com> on VAIO-suosikkiohjelmien online-opetusohjelmia.

## Ergonomiaa koskevia ohjeita

Voit käyttää tietokonettasi kannettavana laitteena useissa eri ympäristöissä. Ota mahdollisuuksien mukaan huomioon seuraavat ergonomiiaa koskevat ohjeet sekä kiinteissä että muuttuvissa työskentely-ympäristöissä:

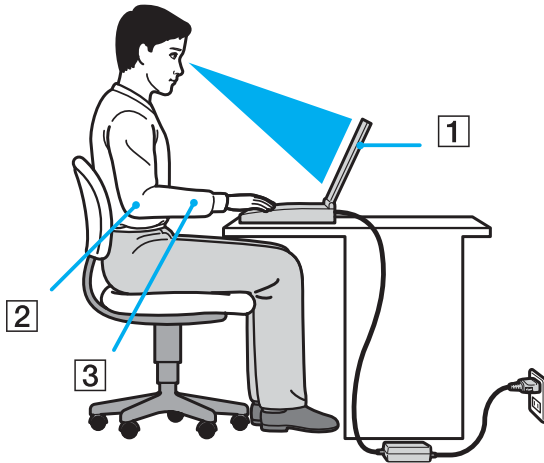

- ❑ **Tietokoneesi sijoittaminen** – Aseta tietokone suoraan eteesi (1). Pidä käsivartesi vaakatasossa (2) ja ranteet vapaassa, mukavassa asennossa (3), kun käytät näppäimistöä, kosketuslevyä tai ulkoista hiirtä. Anna olkavarsiesi riippua luonnollisesti. Pidä taukoja tietokonetyöskentelyn lomassa. Liiallinen tietokoneen käyttäminen saattaa rasittaa silmiä, lihaksia ja jänteitä.
- ❑ **Huonekalut ja asento** – Istu tuolissa, jossa on hyvä selkänöja. Säädä tuolin korkeus siten, että jalkasi ovat tasaisesti lattiasa. Jalkatuki saattaa tehdä asennostasi mukavamman. Istu rennosti, suorassa asennossa ja vältä kumartumasta eteenpäin tai nojaamista liikaa taaksepäin.

- ❑ **Tietokoneen näytön katselukulma** – Kallista näyttö sopivaan katseluasentoon. Voit vähentää silmiesi jännittymistä ja lihasten väsymistä kallistamalla näytön oikeaan asentoon. Säädä myös näytön kirkkaustaso sopivaksi.
- ❑ **Valaistus** – Valitse tila, jossa ikkunat ja valot eivät aiheuta häikäisyä ja heijastumia näyttöön. Epäsuoran valaistuksen käyttö estää näytössä näkyvät kirkkaat pisteet. Sopiva valaistus lisää mukavuuttasi ja työtehokkuuttasi.
- ❑ **Ulkoisen näytön sijoittaminen** – Kun käytät ulkoista näyttöä, aseta näyttö mukavalle katseluetäisyydelle. Varmista, että näyttöruutu on silmien tasolla tai hieman sitä alempana.

# Aloittaminen

Tässä osassa on tietoja VAIO-tietokoneen käytön aloittamisesta.

- ❑ **Hallintapainikkeiden ja porttien sijainti** ([sivu 15](#))
- ❑ **Tietoja merkkivaloista** ([sivu 21](#))
- ❑ **Liittäminen virtalähteeseen** ([sivu 23](#))
- ❑ **Akun käyttäminen** ([sivu 24](#))
- ❑ **Tietokoneen sammuttaminen turvallisesti** ([sivu 30](#))

# Hallintapainikkeiden ja porttien sijainti

Tutustu hetken aikaa seuraavilla sivuilla esitettyihin hallintapainikkeisiin ja portteihin.

! Huomaa, että tämän käyttöoppaan kuvat eivät välttämättä koske sinun malliasi.

## Etupuoli

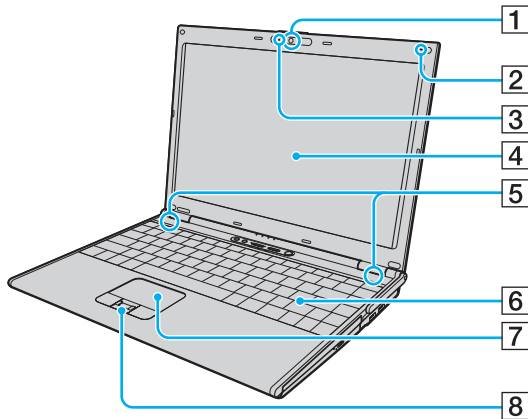

- 1 Sisäinen **MOTION EYE** -kamera (sivu 36)
- 2 Sisäinen monomikrofoni
- 3 Sisäisen **MOTION EYE** -kameran merkkivalo (sivu 21)
- 4 Nestekidenäyttö (sivu 151)
- 5 Kiinteät kaiuttimet (stereo)
- 6 Näppäimistö (sivu 32)
- 7 Kosketuslevy (sivu 34)
- 8 Sormenjälkitunnistin\* (sivu 114)

\* Vain joissakin malleissa.

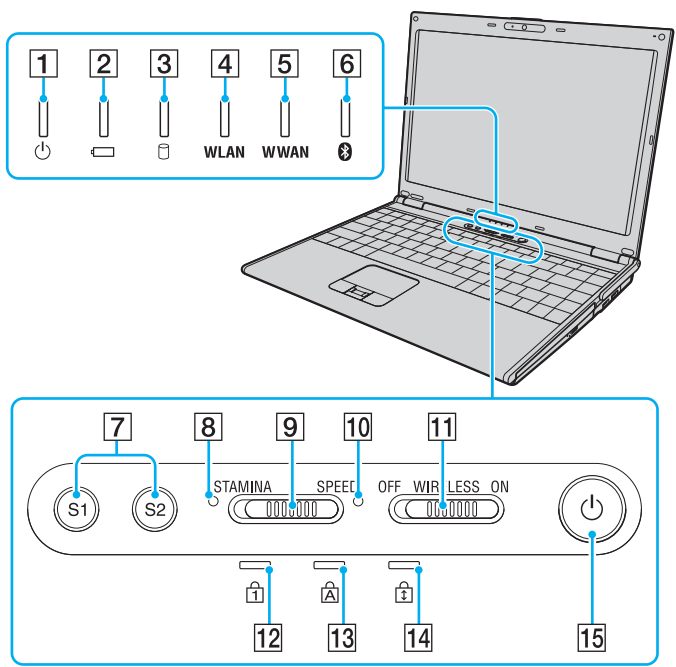

- 1 Virran merkkivalo (sivu 21)
- 2 Akun merkkivalo (sivu 21)
- 3 Kiintolevyaseman merkkivalo (sivu 21)
- 4 **WLAN** (Wireless LAN) -merkkivalo (sivu 21)
- 5 **WWAN** (Wireless WAN) -merkkivalo\* (sivu 21)
- 6 Bluetooth-merkkivalo (sivu 21)
- 7 **S1/S2**-painikkeet (sivu 35)
- 8 **STAMINA**-tilan merkkivalo (sivu 21)
- 9 Toiminnan valitsin (sivu 106)
- 10 **SPEED**-tilan merkkivalo (sivu 21)
- 11 **WIRELESS**-kytkin (sivu 63)
- 12 Num Lock -merkkivalo (sivu 21)
- 13 Caps Lock -merkkivalo (sivu 21)
- 14 Scroll Lock -merkkivalo (sivu 21)
- 15 Virtapainike

\* Vain joissakin malleissa.



## Taustapuoli

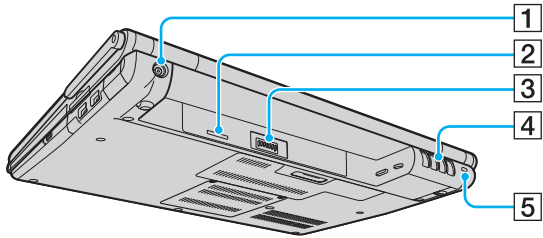

1 DC IN -portti (sivu 23)

2 SIM-korttipaikka\*

3 Akun liitin (sivu 24)

4 Tuuletusaukot

5 Suojausliitântä

\* Vain joissakin malleissa.

## Oikea

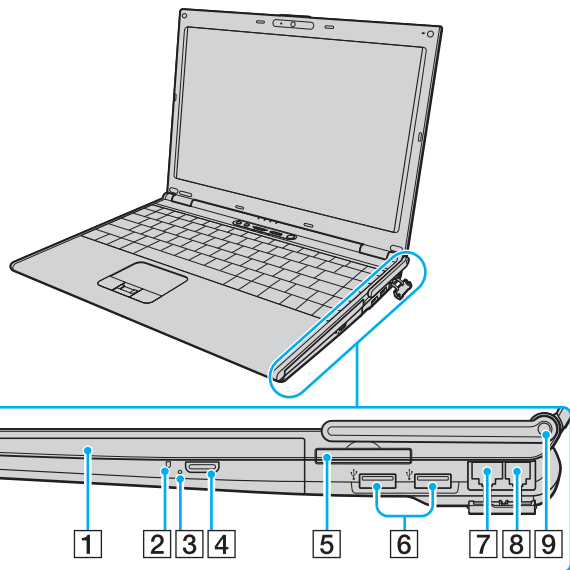

- 1 Optinen levyasema (sivu 37)
- 2 Optisen levyaseman merkkivalo (sivu 21)
- 3 Manuaalinen poistoreikä (sivu 188)
- 4 Levyaseman poistopainike (sivu 37)
- 5 ExpressCard/34-korttipaikka (sivu 49)
- 6 Hi-Speed USB (USB 2.0) -portit<sup>\*1</sup> (sivu 97)
- 7 Verkkoportti (Ethernet) (sivu 103)
- 8 Modeemiportti (sivu 62)
- 9 WWAN-antenni<sup>\*2</sup> (sivu 63)

\*1 Suuren, täyden ja pienen nopeuden tuki.

\*2 Vain joissakin malleissa.

## Vasen

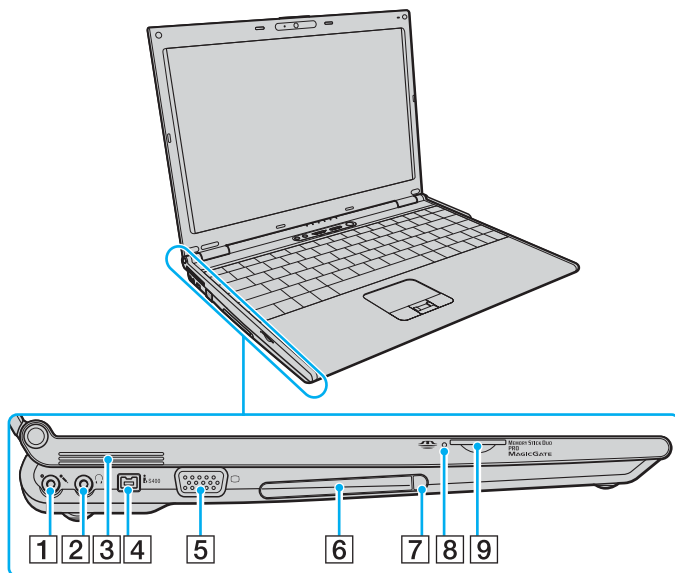

- 1 Mikrofoniliitäntä (sivu 96)
- 2 Kuulokeliitäntä (sivu 86)
- 3 Tuuletusaukot
- 4 i.LINK (IEEE 1394) S400 -portti (sivu 101)
- 5 Näyttöliitäntä (VGA) (sivu 88)
- 6 PC-korttipaikka (sivu 46)
- 7 PC-kortin vapautuspainike (sivu 48)
- 8 Memory Stick Duo/PRO Duo -merkkivalo (sivu 21)
- 9 Memory Stick Duo/PRO Duo -korttipaikka\* (sivu 54)

\* Tietokoneesi tukee Memory Stick Duo -muistikortteja ja Memory Stick PRO Duon suuren nopeuden ja kapasiteetin ominaisuuksia.



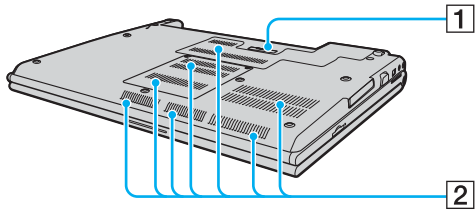



## Alapuoli





- 1 Telakointiaseman liitin (sivu 78)
- 2 Tuuletusaukot

## Tietoja merkkivaloista

VAIO-tietokoneessa on seuraavat merkkivalot.

Merkkivalo	Toiminnot
Virta 	Palaa, kun tietokoneen virta on kytkettynä, vilkkuu lepotilassa ja sammuu, kun tietokone on horrostilassa tai kun tietokoneen virta on katkaistu.
Akku 	Palaa, kun tietokone käyttää akkuvirtaa, vilkkuu, kun akun varaus on vähissä, ja vilkkuu kahden välähdyksen jaksoina, kun akku latautuu.
Memory Stick Duo/PRO Duo -muistikortti 	Palaa, kun tietoja luetaan Memory Stick Duo/PRO Duo -korttipaikassa olevalta Memory Stick -muistikortilta tai kirjoitetaan sille. (Älä siirry lepotilaan tai katkaise tietokoneen virtaa, kun tämä merkkivalo palaa.) Kun merkkivalo ei pala, Memory Stick -kortti ei ole käytössä.
Sisäinen <b>MOTION EYE</b> -kamera	Palaa, kun sisäinen <b>MOTION EYE</b> -kamera on käytössä.
Optinen levyasema	Palaa, kun tietoja luetaan optiselta levyiltä tai kirjoitetaan levyille. Kun merkkivalo ei pala, optinen levy ei ole käytössä.
<b>STAMINA</b> -tila	Palaa, kun tietokone on akun varausta säästävässä <b>STAMINA</b> -tilassa.
<b>SPEED</b> -tila	Palaa, kun tietokone on <b>SPEED</b> -tilassa, jossa sen suorituskyky kasvaa.
Kiintolevyasema 	Palaa, kun tietoja luetaan kiintolevyasemasta tai kirjoitetaan kiintolevyasemaan. Älä siirry lepotilaan tai katkaise tietokoneen virtaa, kun tämä merkkivalo palaa.
Num Lock 	<b>Num Lk</b> -näppäimellä voit ottaa numeronäppäimistön käyttöön. Toisella painalluksella voit poistaa numeronäppäimistön käytöstä. Kun merkkivalo ei pala, numeronäppäimistö ei ole käytössä.
Caps Lock 	<b>Caps Lock</b> -näppäimellä voit ottaa käyttöön isot kirjaimet. Jos painat <b>Shift</b> -näppäintä, kun merkkivalo palaa, näppäillyt kirjaimet ovat pieniä kirjaimia. Toisella painalluksella voit poistaa toiminnon käytöstä. Kirjainnäppäimet toimivat normaalisti, kun Caps Lock -merkkivalo ei pala.

Merkkivalo	Toiminnot
Scroll lock 	<b>Scr Lk</b> -näppäimellä voit muuttaa näytön vieritystapaa. Normaali vieritys on käytössä, kun Scroll Lock -merkkivalo ei pala. <b>Scr Lk</b> -näppäimen toiminnot ovat erilaisia käytettävän ohjelman mukaan, eikä näppäin toimi kaikissa ohjelmissa.
Bluetooth-tekniikka 	Palaa, kun <b>WIRELESS</b> -kytkin on <b>ON</b> -asennossa ja Bluetooth-tekniikka on käytössä.
Wireless LAN	Palaa, kun langaton lähiverkkotoiminto on käytössä.
Wireless WAN*	Palaa, kun langaton WAN-toiminto on käytössä.

\* Vain joissakin malleissa.

## Liittäminen virtalähteeseen

Voit käyttää tietokoneen virtalähteenä joko verkkolaitetta tai ladattavaa akkua.

### Verkkolaitteen käyttäminen



Käytä tietokonetta ainoastaan mukana tulevalla verkkolaitteella.

Voit käyttää verkkolaitetta seuraavasti

- 1 Kytke virtajohdon (1) toinen pää verkkolaitteeseen (3).
- 2 Kytke virtajohdon toinen pää pistorasiaan (2).
- 3 Kytke verkkolaitteeseen liitetty johto (3) tietokoneen **DC IN** -porttiin (4) tai telakointiasemaan (lisävaruste).

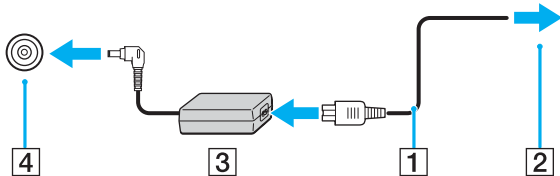

! DC IN -liittimen muoto vaihtelee verkkolaitteen mukaan.



Voit irrottaa tietokoneen verkkovirrasta kokonaan irrottamalla verkkolaitteen.

Varmista, että pistorasia on helposti käytettävässä paikassa.

Jos tietokonetta ei käytetä pitkään aikaan, aseta se lepotilaan. Lisätietoja on kohdassa **Horrostilan käyttö (sivu 134)**. Tämä virransäästötila nopeuttaa tietokoneen sammuttamista tai sen palauttamista toimintatilaan.

## Akun käyttäminen

Tietokoneen mukana toimitettu akku ei ole ladattu täyteen toimitushetkellä.

### Akun asentaminen

Voit asentaa akun seuraavasti

- 1 Sammuta tietokone ja sulje nestekidenäyttö.
- 2 Työnnä akun lukitusvipua (1) sisäänpäin.

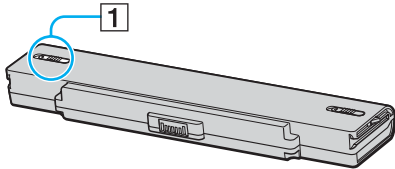

- 3 Työnnä akkua akkulokeroon, kunnes se napsahtaa paikalleen.

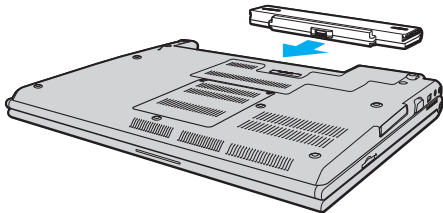



#### 4 Lukitse akku tietokoneeseen työntämällä akun lukitusvipu (1) **LOCK**-asentoon.



Kun tietokone on liitetty verkkovirtaan ja akku on asennettuna, kone käyttää verkkovirtaa.



Kaikki akut eivät täytä Sonyn asettamia laatu- ja turvallisuusvaatimuksia. Turvallisuussyistä tämä kannettava tietokone toimii vain, kun käytetään tätä mallia varten tarkoitettuja alkuperäisiä Sony-akkuja. Jos tietokoneeseen asennetaan jokin muu akku, akku ei lataudu eikä tietokone toimi.

## Akun lataaminen

Tietokoneen mukana toimitettu akku ei ole ladattu täyteen toimitushetkellä.

Voit ladata akun seuraavasti

1 Asenna akku.

2 Kytke verkkolaite tietokoneeseen.

Tietokone lataa akun automaattisesti (akun merkkivalo vilkkuu kahden sarjoina toistuvien välähdyksin, kun akku latautuu). Kun akun lataustaso on lähellä Battery Care -toiminnolla valittua enimmäislataustasoa, akun merkkivalo sammuu. Kun haluat valita halutun enimmäislataustason Battery Care -toimintoa käyttäen, katso **Battery Care -toiminnon käyttö (sivu 28)**.

Akun merkkivalon tila	Merkitys
Palaa	Tietokone käyttää akkuvirtaa.
Vilkkuu	Akun varaus on loppumassa.
Vilkkuu kahden sarjoina toistuvien välähdyksin	Akku latautuu.
Ei pala	Tietokone käyttää verkkovirtaa.

! Lataa akku samalla tavalla kuten tässä oppaassa on neuvottu lataamaan akku ensimmäisen kerran.



Kun akun varaus on loppumassa, sekä akun että virran merkkivalot vilkkuvat.

Pidä akku asennettuna tietokoneeseen, kun kone on kytkettynä verkkovirtaan. Akun latautuminen jatkuu tietokoneen käytön aikana.

Jos akun varausaste laskee pienemmäksi kuin 10 %, lataa akku kytkemällä verkkolaite tai sammuta tietokone ja asenna siihen täyteen ladattu akku.

Tietokoneen mukana tuleva akku on litiumioniakku, jonka voi ladata uudelleen milloin tahansa. Osittain purkautuneen akun lataaminen ei vaikuta akun käyttöikään.

Akun merkkivalo palaa, kun akkua käytetään virtalähteenä. Kun akku on kulunut melkein loppuun, sekä akun että virran merkkivalot alkavat vilkkua.

Jotkin sovellusohjelmat ja oheislaitteet saattavat estää tietokoneen siirtymisen horrostilaan, vaikka akun varaus olisi kulunut melkein loppuun. Jotta vältät tietojen menettämisen akkuvirtaa käyttäessäsi, tallenna tiedot usein ja aseta tietokone manuaalisesti virranhallintatilaan, kuten lepotilaan tai horrostilaan.

Jos akun varaus kuluu loppuun tietokoneen siirryttyä lepotilaan, kaikki tallentamattomat tiedot menetetään. Paluu edeltävään työtilaan ei ole mahdollista. Jotta vältyt tietojen menettämiseltä, tallenna tiedot usein.

Kun tietokone on liitetty verkkovirtaan ja akku on asennettuna, kone käyttää verkkovirtaa.

## Battery Care -toiminnon käyttö

Voit valita haluamasi enimmäislataustason Battery Care -toimintoa käyttäen estääksesi akun huononemisen.

- 1 Valitse **Käynnistä, Kaikki ohjelmat** ja **VAIO Control Center**.  
**VAIO Control Center** -ikkuna avautuu.
- 2 Kaksoisnapsauta **Power Management** ja **Battery Care Function**.
- 3 Valitse **Enable Battery Care Function** -valintaruutu.
- 4 Valitse haluttu enimmäislataustaso.
- 5 Napsauta **OK**-painiketta.

## Akun poistaminen

**!** Voit menettää tietoja, jos poistat akun, kun tietokone on päällä eikä verkkolaite ole kytkettynä tai kun tietokone on lepotilassa.

Voit poistaa akun seuraavasti

- 1 Sammuta tietokone ja sulje nestekidenäyttö.
- 2 Työnnä akun lukitusvipua (1) sisäänpäin.

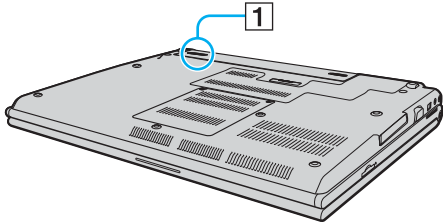

- 3 Työnnä akun vapautusvipua (2) ja vedä akkua pois tietokoneesta.

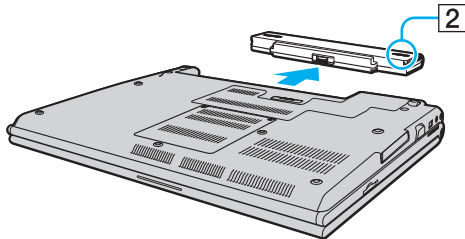

## Tietokoneen sammuttaminen turvallisesti

Jotta vältät tallentamattomien tietojen menettämisen, sammuta tietokone asianmukaisesti seuraavalla tavalla.

Voit sammuttaa tietokoneen seuraavasti

- 1 Sammuta kaikki tietokoneeseen kytketyt oheislaitteet.
- 2 Valitse **Käynnistä**, **Lukitse**-painikkeen vieressä oleva nuoli  ja sitten **Sammuta**.
- 3 Vastaa kaikkiin asiakirjojen tallennuskehotuksiin tai muihin käyttäjiä koskeviin kehotuksiin ja odota, kunnes tietokone sammuu automaattisesti.  
Virran merkkivalo sammuu.

# VAIO-tietokoneen käyttäminen

Tässä osassa on tietoja siitä, miten voit käyttää VAIO-tietokonettasi mahdollisimman monipuolisesti.

- Näppäimistön käyttäminen ([sivu 32](#))
- Kosketuslevyn käyttäminen ([sivu 34](#))
- Erikoispainikkeiden käyttäminen ([sivu 35](#))
- Sisäisen MOTION EYE -kameran käyttäminen ([sivu 36](#))
- Optisen levyaseman käyttäminen ([sivu 37](#))
- PC-korttien käyttäminen ([sivu 46](#))
- ExpressCard-moduulin käyttäminen ([sivu 49](#))
- Memory Stick -muistikortin käyttäminen ([sivu 53](#))
- Muiden muistikorttien käyttäminen ([sivu 59](#))
- Internetin käyttäminen ([sivu 62](#))
- Langattoman lähiverkon (WLAN) käyttäminen ([sivu 63](#))
- Bluetooth-toimintojen käyttäminen ([sivu 69](#))

## Näppäimistön käyttäminen













Näppäimistö on hyvin samanlainen kuin pöytätietokoneessa, mutta siinä on lisänäppäimiä mallikohtaisten toimintojen suorittamista varten.

VAIO-Linkin Web-sivustolla (<http://support.vaio.sony.eu>) on myös näppäimistön käyttöön liittyviä sanastotietoja.



### Fn-näppäinyhdistelmät ja niihin liittyvät toiminnot



Eräitä näppäintoimintoja voi käyttää vasta sitten, kun käyttöjärjestelmä on käynnistynyt kokonaan.

Yhdistelmät/Ominaisuus	Toiminnot
<b>Fn + F1:</b> langaton vaihto*	Vaihtaa Bluetooth-, langaton LAN- ja langaton WAN -toimintojen välillä.
<b>Fn +  (F2):</b> kaiuttimen katkaisin	Kytkee tai katkaisee sisäisten kaiuttimien sekä kuulokkeiden virran.
<b>Fn +  (F3/F4):</b> äänenvoimakkuus	Säätää äänenvoimakkuutta. Voit lisätä äänenvoimakkuutta painamalla <b>Fn+F4</b> ja sitten  tai  tai pitämällä painettuna näppäimet <b>Fn+F4</b> . Voit vähentää äänenvoimakkuutta painamalla <b>Fn+F3</b> ja sitten  tai  tai pitämällä painettuna näppäimet <b>Fn+F3</b> .
<b>Fn +  (F5/F6):</b> kirkkauden säätö	Säätää tietokoneen nestekidenäytön kirkkautta. Voit lisätä kirkkauden voimakkuutta painamalla <b>Fn+F6</b> ja sitten  tai  tai pitämällä painettuna näppäimet <b>Fn+F6</b> . Voit vähentää kirkkauden voimakkuutta painamalla <b>Fn+F5</b> ja sitten  tai  tai pitämällä painettuna näppäimet <b>Fn+F5</b> .
<b>Fn +  /  (F7):</b> näyttökohte	Vaihtaa näyttökohteen tietokoneen näytön, ulkoisen näytön ja molempien välillä.





Yhdistelmät/Ominaisuus	Toiminnot
Fn +  (F10): zoomaus	<p>Suurentaa näytön näkymän tai palauttaa sen entiselleen muuttamalla tietokoneen näytön tarkkuutta.</p> <p></p> <p>Vakionäkymän ja suurennettun näkymän oletustarkkuudet ovat seuraavat:  Vakionäkymä: 1280 x 800 kuvapistettä  Suurennettu näkymä: 1024 x 600 kuvapistettä</p> <p>Suurennettu näkymä ei ole yhtä selkeä kuin vakionäkymä, koska sitä käytettäessä pienitarkkuuksinen näkymä näkyy suuritarkkuuksisessa tietokoneen näytössä.</p> <p>Tämä näppäinyhdistelmä ei ehkä toimi graafisten kuvien kanssa, koska se suurentaa näkymää muuttamalla tarkkuutta.</p> <p>Ohjelmistoikkunoiden sijainti ja koko saattavat muuttua, kun näkymää suurennetaan tai kun vakionäkymä palautetaan, koska tämän näppäinyhdistelmän painaminen muuttaa näytön tarkkuutta.</p> <p>Kun tietokoneen näytön näkymä on suurennettuna, näkymän siirtäminen ulkoiseen näyttöön poistaa toiminnon käytöstä ja palauttaa vakionäkymän.</p>
Fn +  (F12): horrostila	<p>Siirtää tietokoneen tilaan, jossa virrankulutus on pienin. Kun käytät tätä komentoa, järjestelmän ja liitettyjen oheislaitteiden tilat kirjautuvat kiintolevyasemaan ja järjestelmän virta katkeaa. Järjestelmä palautetaan alkuperäiseen tilaan kytkemällä virta päälle virtakytkimestä.</p> <p>Yksityiskohtaisia tietoja virranhallinnasta on kohdassa <b>Virransäästötilojen käyttäminen (sivu 131)</b>.</p>

\* Vain joissakin malleissa.

## Kosketuslevyn käyttäminen

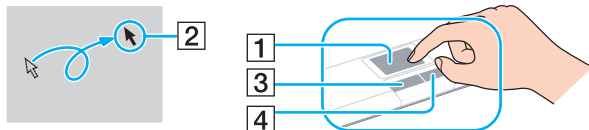
Kosketuslevyn avulla voit osoittaa, valita, vetää ja vierittää kohteita.





Tehtävä	Kuvaus
Osoittaminen	Aseta osoitin (2) kohteen tai objektin päälle siirtämällä sormeasi kosketuslevyllä (1).
Napsauttaminen	Paina vasemmanpuoleista painiketta (3) kerran.
Kaksoisnapsauttaminen	Paina vasemmanpuoleista painiketta kaksi kertaa.
Hiiren kaksoispainikkeen painaminen	Paina oikeanpuoleista painiketta (4) kerran. Tämä toimenpide tuo useissa sovelluksissa esiin pikavalikon.
Vetäminen	Liikuta sormeaa kosketuslevyllä ja pidä vasen painike painettuna.
Vierittäminen	Vieritä näyttöä pystysuunnassa liu'uttamalla sormeaa kosketuslevyn oikeanpuoleista reunaa pitkin. Vieritä näyttöä vaakasuunnassa liu'uttamalla sormeaa alareunaa pitkin. (Vieritystoimintoa voi käyttää ainoastaan sovelluksissa, jotka tukevat kosketuslevyn vieritysominaisuutta.)  Sormenjälkitunnistimen sisältävissä malleissa näyttöä voidaan vierittää pystysuunnassa tunnistimen avulla myös silloin, kun Scroll Lock -merkkivalo palaa. Voit kytkeä merkkivalon päälle ja pois päältä näppäinyhdistelmällä <b>Fn+Scr Lk</b> .



Voit ottaa kosketuslevyn käyttöön tai poistaa sen käytöstä sen mukaan, miten haluat käyttää hiirtä. Katso ohjeet kohdasta **Tietokoneen valmistelu käyttöön VAIO Control Center -ohjelmiston avulla (sivu 129)** ja käynnistä **VAIO Control Center**. Kun ohjelmisto on käynnistynyt, valitse aihe osoitinlaitteella ja napsauta **Help**, jolloin saat tarkemmat ohjeet.

## Erikoispainikkeiden käyttäminen

Tietokoneessasi on tietokoneen käyttöä helpottavia erikoispainikkeita.

Erikoispainikkeiden käyttäminen	Toiminnot
S1/S2-painikkeet  	Oletusarvon mukaan <b>S1</b> -painikkeella voi avata <b>VAIO Help and Support Center</b> -portaalin ja <b>S2</b> -painikkeella voi siirtyä tietokoneen näytön, ulkoisen näytön tai molempien välillä. Voit muuttaa näitä painikkeiden toimintoja <b>S</b> -painikkeen toimintojen määrittämiskunassa. Voit tuoda tämän ikkunan näyttöön painamalla painiketta ja pitämällä sitä painettuna tai käynnistämällä <b>VAIO Control Center</b> . Katso <b>VAIO Control Centerin</b> ohjetiedostosta lisätietoja <b>S</b> -painikkeen määrittämisestä.

## Sisäisen MOTION EYE -kameran käyttäminen

Tietokoneeseen on asennettu kiinteä **MOTION EYE** -kamera.

Sisäisen **MOTION EYE** -kameran avulla on mahdollista käyttää videotointoja vuorovaikuttavissa pikaviestintäohjelmistoissa ja videonmuokkausohjelmistoissa.

Sisäinen **MOTION EYE** -kamera tulee käyttöön, kun tietokone käynnistetään. Näin tietokone on aina valmis videoneuvotteluun näitä ohjelmistoja käytettäessä.

Ota huomioon, että vuorovaikuttavien pikaviestintäohjelmiston tai video-ohjelmiston käynnistäminen tai lopettaminen ei ota kiinteää **MOTION EYE** -kameraa käyttöön tai poista sitä käytöstä. Varmista ennen ohjelmiston käyttämistä, että kamera on käytössä.



Sisäistä **MOTION EYE** -kameraa ei voi jakaa usean sovelluksen käyttöön samanaikaisesti. Jos jokin muu sovellus käyttää kameraa, lopeta sovellus ennen sisäisen **MOTION EYE** -kameran käyttämistä.

Kun otat kuvan pimeässä paikassa, napsauta tehtäväpalkin **VAIO Camera Utility** -kuvaketta ja **Advanced Settings** -välilehteä. Valitse sitten **Properties**-ikkunasta **Low Light** -valintaruutu. Se pienentää ruutunopeutta ja hidastaa suljinnopeutta, jotta kamera voi tallentaa enemmän valoa.



Sovellusikkunassa voi esiintyä häiriöitä, esimerkiksi vaakajuovia, jos kohde liikkuu nopeasti. Tämä on normaalia, ei merkki toimintahäiriöstä.

Sisäistä **MOTION EYE** -kameraa ei voi käyttää **Microsoft Windows MovieMaker** -ohjelmistolla.

## Optisen levyaseman käyttäminen

VAIO-tietokoneessa on optinen levyasema.

Voit asettaa levyn asemaan seuraavasti

- 1 Käynnistä tietokone.
- 2 Avaa levyasema painamalla avauspainiketta (1).  
Levykelkka liukuu ulos.
- 3 Aseta levy kelkan keskelle etikettipuoli ylöspäin ja paina levyä varovasti, kunnes se napsahtaa paikalleen.

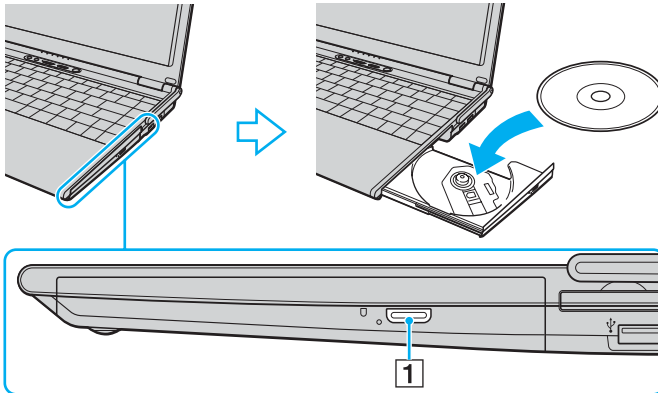

#### 4 Sulje levykelkka työntämällä sitä kevyesti.

! Älä poista optista levyä, kun tietokone on virransäästötilassa (lepotilassa tai horrostilassa). Muuten tietokone voi toimia virheellisesti.



Jos aiot käyttää ulkoista optista levyasemaa, kytke levyasema, ennen kuin käynnistät etukäteen asennetun levyn käyttöohjelman.

## Optisten levyjen lukeminen ja kirjoittaminen

Mallista riippuen tietokoneesi toistaa ja tallentaa CD-, DVD- tai Blu-ray-levyjä™. Tarkista laitteen teknisistä tiedoista, millainen optinen levyasema tietokoneeseen on asennettu. Voit katsoa seuraavasta taulukosta, mitä tallennusvälineitä optinen levyasema tukee.

TT: toistaa ja tallentaa

T: toistaa, mutta ei tallenna

-: ei tue toistoa eikä tallennusta

	CD-ROM-levyt	Video-CD-levyt	Musiikki-CD-levyt	CD Extra -levyt	CD-R/RW	DVD-ROM	DVD-Video	BD-ROM	DVD-R/RW	DVD+R/RW	DVD+R DL	DVD-R DL	DVD-RAM	BD-R <sup>*9</sup> /RE <sup>*10</sup>
DVD±RW/±R DL/RAM	T	T	T	T	TT	T	T	-	TT <sup>*1 *2</sup>	TT	TT <sup>*5</sup>	TT <sup>*6</sup>	TT <sup>*3 *4</sup>	-
CD-RW/DVD-ROM	T	T	T	T	TT	T	T	-	T	T	T	T	-	-
DVD-ROM	T	T	T	T	T	T	T	-	T	T	T	T	-	-
Blu-ray-levy	T	T	T	T	TT <sup>*8</sup>	T	T	T	TT <sup>*1 *2</sup>	TT	TT <sup>*5</sup>	TT <sup>*6</sup>	TT <sup>*3 *4</sup>	TT <sup>*7</sup>

<sup>\*1</sup> Tukee tietojen kirjoittamista DVD-R-levyille, jotka ovat yhteensopivia DVD-R-määrittelyn yleisen version 2.0/2.1 kanssa.

<sup>\*2</sup> Tukee tietojen kirjoittamista DVD-RW-levyille, jotka ovat yhteensopivia DVD-RW-määrittelyn version 1.1/1.2 kanssa.

<sup>\*3</sup> Tietokoneen DVD±RW/RAM-levyasema ei tue DVD-RAM-lippaan käyttämistä. Käytä lippaattomia levyjä tai levyjä, joiden lippaan voi irrottaa.

<sup>\*4</sup> Tietojen kirjoittamista DVD-RAM-määrittelyn version 1.0 mukaisille yksipuolisille DVD-RAM-levyille (2,6 Gt) ei tueta. DVD-RAM-version 2.2/12X-SPEED DVD-RAM -määrittelyn 5.0 -levyjä ei tueta.

<sup>\*5</sup> Tietojen kirjoittaminen DVD+R DL (Double Layer) -levyille on mahdollista vain, jos levyt tukevat DVD+R DL (Double Layer) -tallennusta.

<sup>\*6</sup> Tietojen kirjoittaminen DVD-R DL (Dual Layer) -levyille on mahdollista vain, jos levyt tukevat DVD-R DL (Dual Layer) -tallennusta.

<sup>\*7</sup> Tukee tietojen kirjoittamista BD-R version 1.1 -levyille (yksipuoliset levyt, joiden kapasiteetti on 25 Gt, kaksipuoliset levyt, joiden kapasiteetti on 50 Gt) ja BD-RE version 2.1 -levyille (yksipuoliset levyt, joiden kapasiteetti on 25 Gt, kaksipuoliset levyt, joiden kapasiteetti on 50 Gt). Tietokoneen Blu-ray-levyasema ei tue BD-RE Version 1.0 -levyjä ja lippaallisia Blu-ray-levyjä.

<sup>\*8</sup> Tietojen kirjoittaminen Ultra Speed CD-RW -levyille ei ole mahdollista niillä malleilla, joissa on Blu-ray-levyasema.

<sup>\*9</sup> BD-R on lyhenne sanoista Blu-ray Disc-Recordable, versiomuoto 1.1.

<sup>\*10</sup> BD-RE on lyhenne sanoista Blu-ray Disc-Rewritable, versiomuoto 2.1.



! Tämä tuote pystyy toistamaan levyjä, jotka ovat Compact Disc Digital Audio -standardin mukaisia (CD-standardi). DualDisc on kaksipuolinen levy, joka tallentaa DVD-materiaalin levyn toiselle puolelle ja audiomateriaalin toiselle puolelle. Muista, että DualDisc-levyn audio-puolta (ei-DVD-puolta) ei ehkä voi toistaa tässä tuotteessa, koska levyn tämä puoli ei ole CD-standardin mukainen. Saatavana on monentyppisiä levyjä.

Kun ostat tyhjiä levyjä käytettäväksi VAIO-tietokoneessa, tarkista levyn pakkauksesta, että levyn toisto- ja tallennusominaisuudet sopivat tietokoneen optiseen levyasemaan. Sony EI takaa VAIO CD -levyasemien yhteensopivuutta sellaisten levyjen kanssa, jotka eivät ole virallisen CD-standardin mukaisia (tai DVD-standardin mukaisia, kun käytetään DVD-asemia, tai Blu-ray-levystandardin mukaisia, kun käytetään Blu-ray-asemia). EI-YHTEENSOPIVIEN LEVYJEN KÄYTTÄMINEN VOI VAURIOITTA A VAKAVASTI VAIO-TIETOKONETTA TAI AIHEUTTAA OHJELMISTO-ONGELMIA JA JÄRJESTELMÄN JUMIUTUMISEN.

Saat tietoja levystandardeista tallennetun levyn julkaisijalta tai tyhjän levyn valmistajalta.



Tietojen kirjoittamista 8 cm:n levyille ei tueta.

! Tekijänoikeuksin suojattujen Blu-ray-levyjen jatkuva toisto voi edellyttää AACs-avaimen päivitystä. Muista, että AACs-avaimen päivittäminen edellyttää Internet-yhteyttä.

Käyttöolosuhteet voivat rajoittaa yhteensopivuutta tai estää Blu-ray-levyjen toiston. Tämä pätee myös kaikkiin muihin optisiin tallennuslaitteisiin. VAIO-tietokoneet eivät välttämättä tue pakatussa AVC- tai VC1-muodossa suurella bittinopeudella tallennettujen elokuvien toistoa.

Elokuvat ja BD-ROM-sisältö vaativat alueasetukset. Jos optisen levyaseman alueasetus ja levyn aluekoodi eivät vastaa toisiaan, toistaminen ei ole mahdollista.

Jos ulkoinen näyttö ei ole yhteensopiva HDCP-standardin kanssa, et voi toistaa tai tarkastella tekijänoikeussuojattujen Blu-ray-levyjen sisältöä.

Tietyssä sisällössä videoulostulo on voitu rajoittaa vakiotarkkuuteen tai analogisen videon ulostulo on voitu kestää kokonaan. On erittäin suositeltavaa muodostaa HDCP-yhteensopiva laiteympäristö, jotta yhteensopivuus ja kuvanlaatu olisivat parhaat mahdolliset.

## Tietojen tallentamiseen liittyviä huomautuksia

- Käytä levytallennukseen ainoastaan Sonyn suosittelemaa, tietokoneeseen valmiiksi asennettua ohjelmistoa. Muut ohjelmat eivät välttämättä ole täysin yhteensopivia, jolloin tuloksena voi olla virheitä.
- Jotta levyllä olevat tiedot ovat luettavissa optisessa levyasemassa, istunto täytyy sulkea ennen levyn poistamista. Tee tämä noudattamalla ohjelmiston mukana tulevia ohjeita.
- Käytä vain pyöreitä levyjä. Älä käytä muun (tähden, sydämen, kortin ja niin edelleen) muotoisia levyjä, koska ne saattavat vaurioittaa levyasemaa.
- Varo tönimästä tai tärisyttämästä tietokonetta, kun levyille kirjoitetaan tietoja.
- Poista näytönsäästäjä käytöstä ja lopeta virustorjuntaohjelma, ennen kuin kirjoitat tietoja levyille.
- Älä käytä muistinvaraisia apuohjelmia, kun kirjoitat tietoja levyille.
- Sulje kaikki muut sovellukset, ennen kuin poltat levyjä sovellusohjelmalla.
- Älä aseta tietokonetta virransäästötilaan, kun käytät esiasennettua tai muuta levytallennusohjelmistoa.
- Käytä tietokonetta verkkolaitteen avulla tai varmista, että vähintään 50 % akun varauksesta on jäljellä.
- Varmista, että käytät samaa levytallennusohjelmistoa lisätessäsi tietoja käytetylle levyille. Jos tietojen lisäämiseen käytetään eri tallennusohjelmistoa, tuloksena voi olla virhe. Jos sinulla on esimerkiksi levy, jolle on tallennettu tietoja **Roxio Easy Media Creator** -ohjelmistolla, käytä **Roxio Easy Media Creator** -ohjelmistoa, kun haluat lisätä tietoja samalle levyille.

## Levyjen toistamiseen liittyviä asioita

Jotta voit toistaa levyjä mahdollisimman monipuolisesti, noudata seuraavia suosituksia.

- Jotkin CD-soittimet ja tietokoneiden optiset levyasemat eivät ehkä pysty toistamaan CD-R- tai CD-RW-muotoisia CD-äänilevyjä.
- Jotkin DVD-soittimet ja tietokoneiden optiset levyasemat eivät ehkä pysty toistamaan DVD+R DL-, DVD-R DL-, DVD+R-, DVD+RW-, DVD-R-, DVD-RW- tai DVD-RAM-muotoisia DVD-levyjä.
- Älä käytä muistinvaraisia apuohjelmia nopeuttamaan levyn käyttöä, kun toistat levyä. Se voi aiheuttaa toimintahäiriön.
- Älä siirry virransäästötilaan, kun tietokone toistaa levyä.
- DVD-levyyn on merkitty aluekoodi, joka ilmaisee, millä alueella ja minkätyyppisellä laitteella levyn voi toistaa. Levyä ei voi toistaa tällä tietokoneella, jos DVD-levyssä tai sen pakkauksessa ei ole merkintää "2" (Eurooppa kuuluu alueeseen "2") tai "all" (kaikki) (DVD:n voi toistaa lähes kaikkialla maailmassa).

!

Jos vaihdat DVD-levyn aluekoodin, kun **WinDVD-** tai **WinDVD BD** -ohjelmisto on käynnissä, käynnistä ohjelmisto uudelleen tai poista levy ja aseta se uudelleen paikalleen, jotta uudet asetukset tulevat voimaan.

- Älä yritä muuttaa DVD-aseman aluekoodiasetuksia. Takuu ei kata DVD-aseman aluekoodiasetuksen muuttamisesta aiheutuvia ongelmia.

## CD-levyjen toistaminen

Voit toistaa CD-äänilevyn seuraavasti

- 1 Aseta levy optiseen levyasemaan.
- 2 Jos työpöydälle ei tule näkyviin ohjelmaa tai ikkunaa, valitse **Käynnistä**, **Kaikki ohjelmat** ja sitten CD-levyn toistoon käytettävä ohjelmisto.  
Jos **Ääni-CD**-ikkuna avautuu, valitse siitä haluamasi vaihtoehto.

## Tiedostojen kopioiminen CD-levylle

Voit kopioida tiedostoja levylle seuraavasti

! Varo tönimästä tai tärisyttämästä tietokonetta, kun levylle kirjoitetaan tietoja.

- 1 Aseta levy optiseen levyasemaan.  
Jos näyttöön tulee **Automaattinen käynnistys** -ikkuna, valitse **Tallenna tiedostot levylle** ja noudata näytön ohjeita, kunnes näyttöön tulee tyhjän levyn kansio.
- 2 Avaa kopioitavat tiedostot sisältävä kansio ja vedä tiedostot tyhjän levyn kansioon.
- 3 Sulje levyn kansio.

## DVD-levyjen toistaminen

Voit toistaa DVD-levyn seuraavasti

- 1 Sulje kaikki käynnissä olevat ohjelmistosovellukset.
- 2 Aseta DVD-levy optiseen levyasemaan.
- 3 Jos työpöydälle ei tule näkyviin ohjelmaa tai ikkunaa, valitse **Käynnistä**, **Kaikki ohjelmat** ja sitten DVD-levyn toistoon käytettävä ohjelmisto.

Lisätietoja ohjelmiston käytöstä on DVD-ohjelmiston ohjetiedostossa.

## Tiedostojen kopioiminen DVD-levylle

Voit kopioida tiedostoja levylle seuraavasti

- 1 Kytke verkkolaite tietokoneeseen.
- 2 Aseta levy optiseen levyasemaan.
- 3 Jos työpöydälle ei tule näkyviin ohjelmaa tai ikkunaa, valitse **Käynnistä**, **Kaikki ohjelmat** ja sitten DVD-ohjelma, jolla tiedostot kopioidaan levylle.

Lisätietoja ohjelmiston käytöstä on DVD-ohjelmiston ohjetiedostossa.

## PC-korttien käyttäminen

PC-korttien avulla voit kytkeä tietokoneeseen ulkoisia kannettavia laitteita.

### PC-kortin asettaminen

!

Jotkin PC-kortit tai niiden toiminnot eivät ehkä ole yhteensopivia tietokoneen kanssa.

Tietokonetta ei tarvitse sammuttaa ennen PC-kortin asentamista tai poistamista.

Voit asettaa PC-kortin seuraavasti

- 1 Työnnä PC-kortin vapautuspainiketta, jolloin vapautuspainike ponnahtaa ulos.
  - 2 Työnnä PC-kortin vapautuspainiketta toisen kerran, jolloin PC-korttipaikan suojus ponnahtaa ulos.
  - 3 Tartu suojuksen varovasti ja vedä suojus ulos korttipaikasta.
  - 4 Työnnä PC-kortti PC-korttipaikkaan siten, että etupuolen etiketti osoittaa ylöspäin.
  - 5 Paina PC-kortti varovasti korttipaikkaan pohjaan saakka.  
Järjestelmä havaitsee PC-kortin automaattisesti.
- Poista laite turvallisesti** -kuvake tulee näkyviin tehtäväpalkkiin.

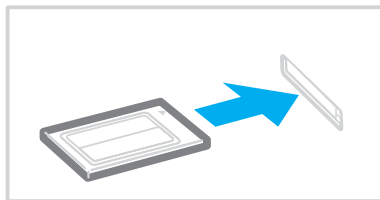



Kun et käytä PC-korttia, aseta PC-korttipaikan suojus korttipaikkaan suojaamaan sitä roskilta. Ennen kuin siirrät tietokonetta, laita PC-korttipaikan suojus korttipaikkaan.



Jotkin laitteet eivät ehkä toimi oikein, jos jatkuvasti siirryt unitilasta tai horrostilasta normaalitilaan. Joitakin PC-kortteja käytettäessä siirtyminen normaalitilan ja uni- tai horrostilojen välillä saattaa aiheuttaa sen, että järjestelmään PC-kortin kautta kytkettyä laitetta ei tunnisteta. Korjaa ongelma käynnistämällä järjestelmä uudelleen.

Kun kortti on tietokoneessa, tietokone ei ehkä siirry horrostilaan vaan lepotilaan. Kortti kannattaa poistaa, ennen kuin tietokone siirtyy lepotilaan.

Varmista, että käytät PC-kortin valmistajan uusinta ohjainta.

Älä aseta PC-korttia korttipaikkaan väkisin. Liittimen nastat saattavat vaurioitua. Jos PC-kortin asettaminen ei onnistu, tarkista, että olet asettamassa PC-korttia oikeansuuntaisesti. Lisätietoja on PC-kortin mukana toimitetussa käyttöoppaassa.

## PC-kortin poistaminen

Kun tietokone on käynnissä, poista PC-kortti seuraavien ohjeiden mukaisesti. Jos korttia ei poisteta oikein, järjestelmäsi ei ehkä toimi enää oikein.

Voit poistaa PC-kortin seuraavasti



Jos haluat poistaa PC-kortin, kun tietokoneen virta on katkaistu, ohita kohdat 1–7.

- 1 Kaksoisnapsauta tehtäväpalkin **Poista laite turvallisesti** -kuvaketta. Näkyviin tulee **Poista laite turvallisesti** -ikkuna.
- 2 Valitse laite, jonka haluat kytkeä irti.
- 3 Valitse **Pysäytä**. Näkyviin tulee **Pysäytä laite** -ikkuna.
- 4 Vahvista, että laitteen voi poistaa järjestelmästä turvallisesti.
- 5 Napsauta **OK**-painiketta. Näyttöön tulee sanoma, joka ilmoittaa, että laitteiston voi poistaa turvallisesti.
- 6 Napsauta **OK**-painiketta.
- 7 Sulje **Poista laite turvallisesti** -ikkuna napsauttamalla **Sulje**-painiketta.
- 8 Työnnä PC-kortin vapautuspainiketta, jolloin vapautuspainike ponnahtaa ulos.
- 9 Työnnä PC-kortin vapautuspainiketta toisen kerran, jolloin PC-kortti ponnahtaa ulos.
- 10 Tartu korttiin varovasti ja vedä se ulos korttipaikasta.
- 11 Jos PC-kortin vapautuspainike on edelleen ulkona, työnnä se takaisin sisään loppuun asti.



## ExpressCard-moduulin käyttäminen

Tietokoneessa on joko ExpressCard™-yleiskorttipaikka\* tai ExpressCard™/34-korttipaikka\* tietojen siirtämiseksi digitaalikameroista, videokameroista, soittimista ja muista ääni- tai videolaitteista tietokoneeseen tai tietokoneesta niihin.

Ensin mainittuun paikkaan voidaan asentaa joko ExpressCard™/34 (34 mm leveä) tai ExpressCard™/54 (54 mm leveä) -moduuli\* jäljempänä esitetyllä tavalla. Viimeksi mainittuun paikkaan voidaan asentaa vain ExpressCard™/34 -moduuli\*.

- ExpressCard™/34-moduuli\*

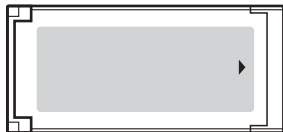

- ExpressCard™/54-moduuli\*



Tietokoneessa on ExpressCard™/34 -korttipaikka\*.

\* Näihin viitataan tässä oppaassa nimillä ExpressCard-muistikorttipaikka ja ExpressCard-moduuli.

## ExpressCard-moduulin asentaminen korttipaikkaan



Tietokoneen mukana on toimitettu ExpressCard-muistikorttipaikan suojus. Irrota muistikorttipaikan suojus ennen muistikorttipaikan käyttämistä.

Ole varovainen, kun asetat ExpressCard-moduulin korttipaikkaan ja poistat sen korttipaikasta. Älä käytä voimaa työntäessäsi muistikorttia muistikorttipaikkaan tai poistaessasi sitä muistikorttipaikasta.



Tietokonetta ei tarvitse sammuttaa ennen ExpressCard-moduulin asentamista tai poistamista.

## ExpressCard-moduulin asentaminen korttipaikkaan

- 1 Työnnä ExpressCard-muistikorttipaikan suojusta, jolloin muistikortti ponnahtaa ulos.
- 2 Tartu ExpressCard-korttipaikan suojuksen varovasti ja vedä se ulos korttipaikasta.
- 3 Pitele ExpressCard-muistikorttia siten, että nuoli osoittaa ylöspäin ja ExpressCard-korttipaikkaa kohti.
- 4 Työnnä ExpressCard-moduulia (1) varovasti korttipaikkaan, kunnes moduuli napsahtaa paikalleen. Älä aseta korttia korttipaikkaan väkisin.

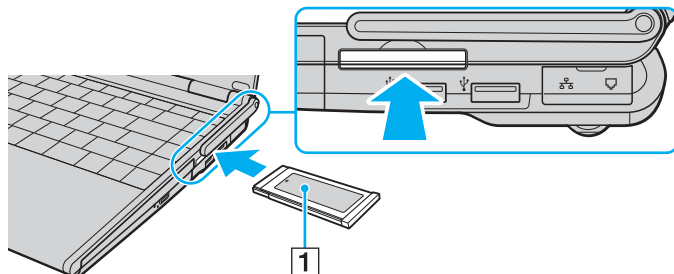



Kun et käytä ExpressCard-muistikorttia, aseta ExpressCard-korttipaikan suojus korttipaikkaan suojaamaan sitä roskilta. Ennen kuin siirrät tietokonetta, pane ExpressCard-korttipaikan suojus korttipaikkaan.



Jos moduuli tai moduulin sovitin ei mene helposti korttipaikkaan, poista se varovasti ja tarkista, että asetat korttia oikeinpäin.

Varmista, että käytät ExpressCard-moduulin valmistajan uusinta ohjainta.

## ExpressCard-moduulin poistaminen

Kun tietokone on käynnissä, poista ExpressCard-moduuli seuraavien ohjeiden mukaisesti. Jos korttia ei poisteta oikein, järjestelmäsi ei ehkä toimi enää oikein.

### ExpressCard-moduulin poistaminen korttipaikasta



Jos haluat poistaa ExpressCard-muistikortin, kun tietokoneen virta on katkaistu, ohita kohdat 1–7.

- 1 Kaksoisnapsauta tehtäväpalkin **Poista laite turvallisesti** -kuvaketta.  
Näkyviin tulee **Poista laite turvallisesti** -ikkuna.
- 2 Valitse laite, jonka haluat kytkeä irti.
- 3 Valitse **Pysäytä**.  
Näkyviin tulee **Pysäytä laite** -ikkuna.
- 4 Vahvista, että laitteen voi poistaa järjestelmästä turvallisesti.
- 5 Napsauta **OK**-painiketta.  
Näyttöön tulee sanoma, joka ilmoittaa, että laitteiston voi poistaa turvallisesti.
- 6 Napsauta **OK**-painiketta.
- 7 Sulje **Poista laite turvallisesti** -ikkuna napsauttamalla **Sulje**-painiketta.
- 8 Työnnä ExpressCard-moduuli tietokonetta kohden, jolloin moduuli ponnahtaa ulos.
- 9 Tartu ExpressCard-moduuliin varovasti ja vedä se ulos korttipaikasta.

## Memory Stick -muistikortin käyttäminen

Tietokone tukee Memory Stick -muistikorttia. Memory Stick on pienikokoinen, siirrettävä ja monipuolinen mikropiiritallennusväline, joka soveltuu erinomaisesti digitaalisten tietojen vaihtamiseen ja jakamiseen yhteensopivien tuotteiden, kuten digitaalikameroiden ja matkapuhelimien, välillä. Koska se on irrotettava, sitä voi käyttää ulkoisena tallennusvälineenä.

Uusimmat tiedot Memory Stick -tallennusvälineistä on julkaistu Memory Stick -sivustolla osoitteessa <http://www.memorystick.com/en/>.

!

Tietokoneesi on testattu ja todettu yhteensopivaksi kaikkien Sony Memory Stick -muistikorttien kanssa, joiden kapasiteetti on enintään 8 Gt ja joita on saatavana tammikuusta 2007 alkaen. Yhteensopivuutta ei kuitenkaan voida taata kaikkien sellaisten muistikorttien osalta, jotka täyttävät yhteensopivia kortteja vastaavat edellytykset.

Eri sovittimia käyttämällä asennettujen Memory Stick -välineiden yhteensopivuutta ei voida taata.

MagicGate on Sonyn kehittämän tekijänoikeustekniikan yleisnimitys. Kun haluat käyttää tätä ominaisuutta, käytä Memory Stick -välinettä, jossa on MagicGate-logo.

## Memory Stick -muistikortin asettaminen

Voit asentaa Memory Stick -muistikortin tietokoneeseesi kahdella tavalla.

- ❑ Käyttämällä Memory Stick Duo/PRO Duo -muistikorttipaikkaa  
Memory Stick -korttipaikka sopii pienille Memory Stick -muistikorteille: Memory Stick Duo- tai Memory Stick PRO Duo -muistikorteille.
- ❑ ExpressCard-korttipaikan käyttäminen  
Voit asentaa vakiokokoisien Memory Stick -muistikortin ExpressCard-korttipaikkaan. Tätä varten tarvittavat tietokoneen mukana toimitetun muistikorttisovittimen. Katso lisätietoja kohdista **ExpressCard-moduulin käyttäminen (sivu 49)** ja **Muiden muistikorttien käyttäminen (sivu 59)**.

Voit asentaa Memory Stick -muistikortin Memory Stick Duo/PRO Duo -korttipaikkaan seuraavasti

- 1 Aseta Memory Stick -muistikortti korttipaikkaan siten, että nuoli on kortin yläpuolella ja osoittaa Memory Stick Duo/PRO Duo -korttipaikkaa kohti.
- 2 Työnnä Memory Stick -muistikorttia varovasti korttipaikkaan, kunnes muistikortti napsahtaa paikalleen. Järjestelmä havaitsee Memory Stick -kortin automaattisesti, ja sen sisältö tulee näytölle. Jos työpöydälle ei tule näkyviin ohjelmaa tai ikkunaa, valitse **Käynnistä, Tietokone** ja kaksoinapsauta sitten Memory Stick -kuvaketta.

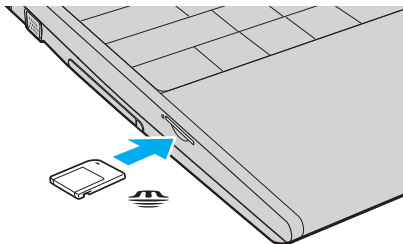



Aseta Memory Stick -muistikortti korttipaikkaan siten, että nuoli osoittaa oikeaan suuntaan. Älä työnnä Memory Stick -muistikorttia korttipaikkaan väkisin, jotta et vahingoita tietokonetta tai Memory Stick -muistikorttia.

Aseta korttipaikkaan enintään yksi Memory Stick -muistikortti. Muistikortin virheellinen asettaminen saattaa vahingoittaa tietokonetta tai muistikorttia.



Tietokone on Memory Stick Duo -yhteensopiva. Siinä on Memory Stick Duo/PRO Duo -muistikorttipaikka, joka on yhteensopiva vain Duo-kokoisen muistikortin kanssa. Lisätietoja Memory Stick Duo -muistikortista on Memory Stick -sivustolla osoitteessa <http://www.memorystick.com/en/>.

## Memory Stick -muistikortin sisällön tarkistaminen

- 1 Valitse **Käynnistä** ja sitten **Tietokone**. Näkyviin tulee **Tietokone**-ikkuna.
- 2 Kaksoisnapsauta Memory Stick -muistikortin kuvaketta. Näkyviin tulee Memory Stick -muistikorttiin tallennettujen tiedostojen luettelo.

## Memory Stick -muistikortin alustaminen

Memory Stick -muistikortti on alustettu tehtaan oletusasetuksilla ja se on heti käyttövalmis. Jos haluat poistaa muistikortin tietokoneesta, noudata seuraavia ohjeita.



Käytä muistikortin alustamiseen vain sellaista laitetta, joka on yhteensopiva Memory Stick -muistikorttien kanssa ja on suunniteltu tällaisten muistikorttien alustamiseen.

Kun Memory Stick -kortti alustetaan, kaikki tiedot poistuvat kortilta. Varmista ennen muistikortin alustusta, ettei se sisällä arvokkaita tietoja.

Älä poista Memory Stick -korttia korttipaikasta kesken kortin alustuksen. Se saattaa aiheuttaa toimintahäiriöitä.

- 1 Työnnä Memory Stick -muistikorttia varovasti korttipaikkaan, kunnes muistikortti napsahtaa paikalleen.
- 2 Valitse **Käynnistä** ja sitten **Tietokone**. Näkyviin tulee **Tietokone**-ikkuna.
- 3 Napsauta hiiren kakkospainikkeella Memory Stick -muistikortin kuvaketta ja valitse **Alusta**.
- 4 Valitse **Palauta laitteen oletukset**.



Varausyksikön koko ja tiedostojärjestelmä voivat vaihdella.

Älä valitse vaihtoehtoa **NTFS** avattavasta **Tiedostojärjestelmä**-valikosta, sillä se voi aiheuttaa toimintahäiriön.



Alustaminen tapahtuu nopeammin, jos valitset vaihtoehdon **Pika-alustus** kohdasta **Alustusasetukset**.

- 5 Napsauta **Käynnistä**.



- 6 Valitse vahvistuskehoteen jälkeen **OK**.  
Alustaminen käynnistyy.

!

Memory Stick -muistikortin alustaminen voi kestää pitkäänkin.

- 7 Kun olet lopettanut, napsauta **OK**.
- 8 Napsauta **Sulje**.

## Memory Stick -muistikortin poistaminen

Voit poistaa Memory Stick -muistikortin Memory Stick Duo/PRO Duo -korttipaikasta seuraavasti

- 1 Tarkista, ettei Memory Stick Duo/PRO Duo -merkkivalo pala.
- 2 Työnnä Memory Stick -muistikorttia tietokonetta kohti.  
Memory Stick -muistikortti tulee ulos.
- 3 Vedä Memory Stick -muistikortti ulos korttipaikasta.

!

Poista Memory Stick -muistikortti varovasti, jotta se ei ponnahta ulos yllättäen.

Älä irrota Memory Stick -muistikorttia, kun Memory Stick Duo/PRO Duo -merkkivalo palaa. Muuten tietoja voi kadota. Suurien tietomäärien lataaminen saattaa kestää kauan, joten varmista, että merkkivalo on sammunut, ennen kuin poistat muistikortin.

## Muiden muistikorttien käyttäminen

Tietokoneen mukana on toimitettu ExpressCard-muistikorttipaikka, jonka avulla voidaan käyttää ExpressCard-muistikorttien lisäksi seuraavia muistikortteja:

- Vakiokokoinen Memory Stick ja Memory Stick PRO
- Secure Digital (SD)
- MultiMediaCard (MMC)
- xD-Picture Card



Tietokone ei tue Memory Stick- ja Memory Stick PRO -muistikorttien MagicGate-ominaisuutta.

Tietokone ei tue SD-muistikortin tekijänoikeuden suojausominaisuutta eikä nopeaa tiedonsiirtoa.

Tietokoneesi on testattu ja todettu yhteensopivaksi kapasiteetiltaan enintään 2 Gt:n SD-muistikorttien ja enintään 4 Gt:n SD High Capacity (SDHC) -muistikorttien kanssa.

Memory Stick PRO -muistikorttien osalta suositellaan ainoastaan Sony-muistikorttien käyttöä sovittimessa.

Tietokoneesi on testattu ja todettu yhteensopivaksi enintään tärkeimpien muistikorttien kanssa, joita oli saatavana tammikuussa 2007. Yhteensopivuutta ei kuitenkaan voida taata kaikkien sellaisten muistikorttien osalta, jotka täyttävät yhteensopivia kortteja vastaavat edellytykset.

## Muistikortin asettaminen

### Muistikortin asentaminen muistikorttisovittimeen

- 1 Aseta haluamasi muistikortti (2) muistikorttisovittimeen (1).

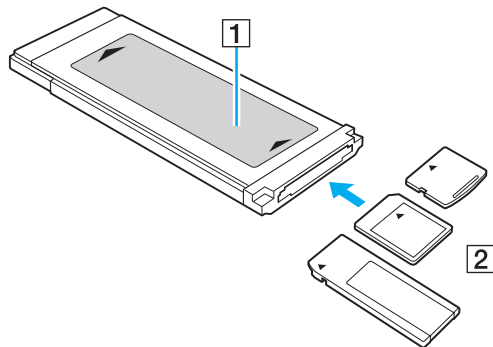

! Aseta muistikortti sovitteeseen oikein päin. Muuten muistikorttisovitin voi vaurioitua.

- 2 Lisätietoja muistikorttisovittimen asettamisesta ExpressCard-korttipaikkaan on kohdassa **ExpressCard-moduulin asentaminen korttipaikkaan (sivu 50)**.

## Muistikortin poistaminen

### Muistikortin poistaminen muistikorttisoittimesta

Lisätietoja muistikorttisoittimen poistamisesta ExpressCard-muistikorttipaikasta on kohdassa **ExpressCard-moduulin poistaminen (sivu 52)**. Tartu tukevasti muistikortin esillä olevasta päästä ja vedä kortti varovasti ulos muistikorttisoittimesta.

# Internetin käyttäminen

## Puhelinverkko-yhteyden määrittäminen

Ennen kuin voit muodostaa yhteyden Internetiin, tietokone on liitettävä puhelinlinjaan puhelinkaapelilla (ei välttämättä sisälly toimitukseen). Kun olet kytkenyt puhelinkaapeliyhteyden, voit muodostaa yhteyden Internetiin.

Voit kytkeä puhelinkaapelin seuraavasti

- 1 Kytke puhelinkaapelin (1) toinen pää tietokoneessa olevaan modeemiporttiin ☒.
- 2 Kytke toinen pää seinässä olevaan puhelinpistorasiaan (2).

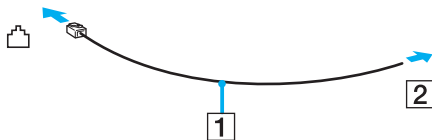

 Tietokone ei toimi jaetuissa linjoissa, sitä ei voi liittää kolikkopuhelimeen eikä se ehkä toimi moninkertaisissa puhelinlinjoissa eikä yksityisen puhelinvaihteen linjoissa. Jotkin edellä mainituista kytkennöistä saattavat aiheuttaa liiallista sähkövirtaa sekä sisäisen modeemin toimintahäiriöitä.

Jos liität jakorasian kautta tulevan puhelinjohdon, modeemi tai tietokoneeseen liitetty laite ei ehkä toimi asianmukaisesti.

Voit määrittää puhelinverkko-yhteyden seuraavasti

- 1 Valitse **Käynnistä** ja **Ohjauspaneeli**.
- 2 Valitse **Muodosta Internet-yhteys** kohdasta **Verkko ja Internet**.  
**Muodosta Internet-yhteys** -ikkuna avautuu.
- 3 Valitse **Puhelinverkko-yhteys**.
- 4 Noudata näytön ohjeita.

## Langattoman lähiverkon (WLAN) käyttäminen

Sonyn langattoman lähiverkon (WLAN) ansiosta kaikki digitaaliset laitteet, joissa on sisäänrakennettu WLAN-toiminto, voivat olla yhteydessä toisiinsa verkon kautta. Langattomassa lähiverkossa käyttäjä voi kytkeytyä paikalliseen lähiverkkoon langattoman (radio) yhteyden kautta. Verkkoyhteys ei siis edellytä kaapelien tai johtojen vetämistä.

Sonyn langaton lähiverkko tukee kaikkia tavallisia Ethernet-yhteyksiä sekä liikkuvuutta ja verkkovierailuyhteyksiä (roaming). Näin pääset käyttämään Internet-, intranet- ja verkkoresursseissa olevia tietoja vaikkapa kokouksen aikana tai siirtyessäsi paikasta toiseen.

Voit olla yhteydessä pieneen määrään muita laitteita ilman liityntäpistettä (ad-hoc-yhteys). Voit myös käyttää liityntäpistettä, jolloin voit luoda koko infrastruktuuriverkon.



Joissakin maissa langattomien lähiverkkotuotteiden käyttöä on rajoitettu paikallisilla säännöksillä (esimerkiksi rajoittamalla kanavien määrää). Lue **Regulations Guide** huolellisesti ennen WLAN-toimintojen käyttöönottoa.

Langaton lähiverkko käyttää IEEE 802.11a\*/b/g -standardia tai IEEE 802.11n\* -standardin luonnosmuotoa, jossa määritellään käytetty tekniikka. Standardi sisältää seuraavat salausmenetelmät: Wired Equivalent Privacy (WEP), joka on turvallisuusprotokolla, sekä Wi-Fi Protected Access 2 (WPA2) ja Wi-Fi Protected Access (WPA). WPA2 ja WPA ovat IEEE-työryhmän ja Wi-Fi Alliancen yhdessä ehdottamia, standardiperusteisia, molemminpuolisesti toimivia turvallisuuden parannusmenetelmiä, jotka parantavat tietosuojaa ja Wi-Fi-verkkojen käytönhallintaa. WPA on suunniteltu IEEE 802.11i -yhteensopivaksi. Siinä käytetään tehostettua tietojen salausmenetelmää TKIP (Temporal Key Integrity Protocol) ja lisäksi 802.1X- ja EAP (Extensible Authentication Protocol) -protokollia käyttäjien todennuksessa. Tietojen salaus suojaa haavoittuvaa langatonta yhteyttä asiakkaiden ja liityntäpisteiden välillä. Lisäksi järjestelmässä on muita yleisiä suojausmenetelmiä, jotka turvaavat yksityisyyttä langattomassa lähiverkossa, kuten salasanasuojaus, päästä päähän -salaus, näennäisverkot ja käyttöoikeuksien varmentaminen. WPA2, WPA:n toinen sukupolvi, tarjoaa paremman tietosuojan ja verkon käytönhallinnan. Se on suunniteltu kaikkien 802.11-tekniikoita käyttävien laitteiden suojaukseen, 802.11b, 802.11a, 802.11g ja 802.11n (monikaistainen ja monitilainen) mukaan lukien. Lisäksi WPA2 tarjoaa ratifioitun IEEE 802.11i -standardin mukaisesti korkeatasoisen tietosuojan, sillä siinä käytetään National Institute of Standards and Technology (NIST) FIPS 140-2 -yhteensopivaa AES-salausalgoritmia ja 802.1X-pohjaista käyttöoikeuksien varmentamista. WPA2 on yhteensopiva WPA:n aiempien versioiden kanssa.

\* Käytönaikaisessa **Tekniset tiedot** -oppaassa on tietoja siitä, tukeeko malli IEEE 802.11a -standardia ja/tai IEEE 802.11n -standardin luonnosmuotoa.

IEEE 802.11b/g on langaton LAN-standardi, joka käyttää 2,4 GHz:n taajuutta. IEEE 802.11g -standardi tarjoaa suuremman viestintänopeuden kuin IEEE 802.11b -standardi.

IEEE 802.11a on langaton LAN-standardi, joka käyttää 5 GHz:n taajuutta ja tarjoaa jopa 54 Mb/s viestintänopeuden.

IEEE 802.11n on langaton LAN-standardi, joka käyttää 2,4 5 GHz:n taajuutta ja tarjoaa jopa 300 Mb/s viestintänopeuden\*.

\* Todellinen viestintänopeus vaihtelee liityntäpisteen asetuksien yms. mukaan.

Tietokoneessa voi olla käytössä Intel® Next-Gen Wireless-N -teknologia\*, joka on IEEE 802.11a/b/g -standardin ja IEEE 802.11n -standardin luonnosmuodon mukainen.

Tietokone, jossa on Intel® Next-Gen Wireless-N -teknologia, voi muodostaa yhteyden IEEE 802.11n -standardin luonnosmuotoa käyttäen vain liityntäpisteeseen, joka tukee "Connect with Intel® Centrino®" -ohjelmaa.

\* Käytössä vain malleissa, jota tukevat IEEE 802.11n -standardin luonnosmuotoa.

Langattomat lähiverkkolaitteet, jotka käyttävät 2,4 GHz:n taajuutta, eivät voi olla yhteydessä 5 GHz:n taajuutta käyttäviin laitteisiin, sillä ne käyttävät eri taajuutta.

Myös muut laitteet käyttävät langattoman lähiverkon kanssa yhteensopivien laitteiden käyttämää 2,4 GHz:n taajuutta. Vaikka langattomissa lähiverkkolaitteissa käytetään tekniikoita, jotka vähentävät muiden samaa taajuutta käyttävien laitteiden häiriöitä, nämä häiriöt voivat hidastaa viestintänopeutta, supistaa viestintäpeittoa tai katkaista langattoman yhteyden.

Viestintänopeus riippuu viestintälaitteiden välisestä etäisyydestä, laitteiden välissä olevista esteistä, laitteiden asetuksista, radio-olosuhteista ja käytettävästä ohjelmasta. Lisäksi viestintäyhteys voi katketa radio-olosuhteiden vuoksi.

Viestintäpeitto riippuu viestintälaitteiden välisestä todellisesta etäisyydestä, laitteiden välissä olevista esteistä, radio-olosuhteista, ympäröivästä tilasta, kuten seinistä ja niiden materiaaleista, sekä käytettävästä ohjelmasta.

Radiohäiriöiden vuoksi IEEE 802.11b- ja IEEE 802.11g -tuotteiden kytkeminen samaan langattomaan verkkoon voi heikentää viestintänopeutta. IEEE 802.11g -tuotteet on suunniteltu alentamaan viestintänopeutta, jotta viestintä IEEE 802.11b -tuotteiden kanssa olisi varmistettu. IEEE 802.11b -tuotteet. Jos viestintänopeus on odotettua pienempi, liityntäpisteen langattoman kanavan vaihtaminen saattaa lisätä viestintänopeutta.



## Tietoliikenne ilman liityntäpistettä (ad-hoc)

Ad-hoc-verkko on paikallinen verkko, joka luodaan ainoastaan langattomien laitteiden välille eikä muuta keskusohjausta tai liityntäpisteitä käytetä. Jokainen laite viestii suoraan verkon muiden laitteiden kanssa. Voit helposti määrittää ad-hoc-verkon kotonasi.

- Jos VAIO-tietokone aloittaa langattoman yhteyden, valitaan kanava 11.
- Jos langaton vertaislähiverkkolaite aloittaa langattoman yhteyden, yhteydessä käytetään langattoman vertaislähiverkkolaitteen valitsemaa kanavaa.

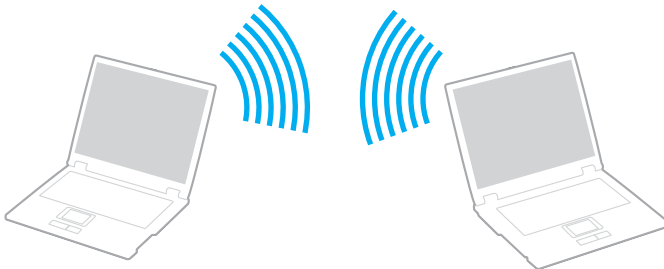

## Voit muodostaa ad-hoc-yhteyden seuraavasti



IEEE 802.11n -standardi, joka käyttää 2,4 tai 5 GHz:n taajuutta, ei ole käytettävissä ad-hoc-verkoissa.

- 1 Kytke päälle **WIRELESS-** tai **WIRELESS LAN** -kytkin.  
Langattoman lähiverkon merkkivalo syttyy ja **VAIO Smart Network** -ikkuna avautuu.  
Jos **VAIO Smart Network** -ikkuna ei avaudu, noudata seuraavia ohjeita:
  - 1 Valitse **Käynnistä**, **Kaikki ohjelmat** ja **VAIO Control Center**.
  - 2 Kaksoisnapsauta **Network Connections** ja **VAIO Smart Network**.



Tietoja **VAIO Smart Network** -ohjelmistosta on sen ohjetiedostossa.

- 2 Napsauta haluamiesi langattomien vaihtoehtojen vieressä olevia painikkeita.
- 3 Valitse **Käynnistä** ja **Ohjauspaneeli**.
- 4 Valitse **Näytä verkon tila ja tehtävät** kohdassa **Verkko ja Internet**.
- 5 Valitse vasemmasta ruudusta **Luo uusi yhteys tai verkko**.  
**Luo uusi yhteys tai verkko** -ikkuna avautuu.
- 6 Valitse ad-hoc-verkon asetusten teon vaihtoehto ja valitse **Seuraava**.
- 7 Noudata näytön ohjeita.



Käytönaikaisessa **Tekniset tiedot** -oppaassa on tietoja siitä, tukeeko malli Bluetooth-toimintoa, IEEE 802.11a/b/g -standardia ja/tai IEEE 802.11n -standardin luonnosmuotoa.

## Yhteys liityntäpisteen avulla (infrastruktuuriverkko)

Infrastruktuuriverkko on verkko, joka laajentaa olemassa olevan kiinteän lähiverkon langattomiin laitteisiin liityntäpisteen (ei sisälly toimitukseen) kautta, esimerkiksi Sony Access Pointin kautta. Liityntäpiste muodostaa sillan langattoman ja kiinteän lähiverkon välille ja toimii langattoman lähiverkon keskusohjaimena. Liityntäpiste ohjaa usean langattoman laitteen lähetyksiä ja vastaanottoa tietyn alueen sisällä.

Liityntäpiste valitsee infrastruktuuriverkossa käytettävän kanavan.

! Tietoja liityntäpisteen käyttämän kanavan valinnasta on liityntäpisteen mukana toimitetussa käyttöoppaassa.

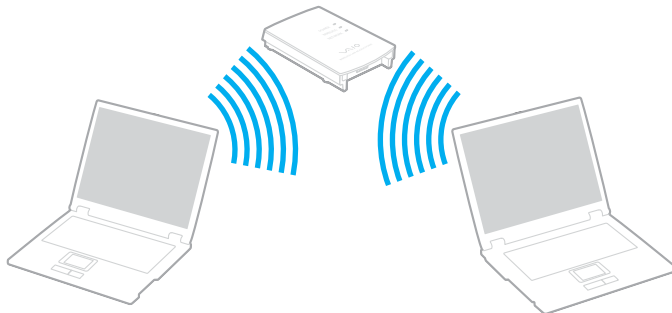



Voit muodostaa yhteyden langattomaan verkkoon seuraavasti

- 1 Varmista, että liityntäpiste on valmiina.  
Lisätietoja on liityntäpisteen mukana toimitetussa käyttöoppaassa.
- 2 Kytke päälle **WIRELESS-** tai **WIRELESS LAN** -kytkin.  
Langattoman lähiverkon merkkivalo syttyy ja **VAIO Smart Network** -ikkuna avautuu.  
Jos **VAIO Smart Network** -ikkuna ei avaudu, noudata seuraavia ohjeita:
  - 1 Valitse **Käynnistä, Kaikki ohjelmat** ja **VAIO Control Center**.
  - 2 Kaksoisnapsauta **Network Connections** ja **VAIO Smart Network**.



Tietoja **VAIO Smart Network** -ohjelmistosta on sen ohjetiedostossa.

- 3 Napsauta haluamiesi langattomien vaihtoehtojen vieressä olevia painikkeita.
- 4 Napsauta hiiren kakkospainikkeella  tai  tehtäväpalkissa ja valitse **Yhdistä verkkoon**.
- 5 Valitse haluamasi liityntäpiste ja valitse **Yhdistä**.



Käytönaikaisessa **Tekniset tiedot** -oppaassa on tietoja siitä, tukeeko malli Bluetooth-toimintoa, IEEE 802.11a/b/g -standardia ja/tai IEEE 802.11n -standardin luonnosmuotoa.

## Langattoman verkkoyhteyden katkaiseminen

Käännä **WIRELESS-** tai **WIRELESS LAN** -kytkin off-asentoon.



Jos langaton verkkoyhteystoiminto poistetaan käytöstä, kun etäasiakirjoja, -tiedostoja tai -resursseja käytetään, tietoja voi hävitä.



WPA-PSK- tai WPA2-PSK-varmennusta varten on syötettävä salasana. Salasana erottelee pienet ja isot kirjaimet, ja sen täytyy olla 8–63 aakkosnumeerista merkkiä pitkä tai korkeintaan 64 merkkiä pitkä käytettäessä numeroita 0–9 ja kirjaimia A–F.

## Bluetooth-toimintojen käyttäminen

Voit muodostaa langattoman yhteyden tietokoneen ja toisen Bluetooth-laitteen, kuten toisen tietokoneen tai matkapuhelimen, välille. Voit siirtää tietoja näiden laitteiden välillä ilman kaapeleita jopa 10 metrin etäisyydellä esteettömässä tilassa.

Voit muodostaa yhteyden Bluetooth-laitteeseen seuraavasti

- 1 Käännä **WIRELESS**-kytkin on-asentoon.  
Langattoman lähiverkon merkkivalo syttyy ja **VAIO Smart Network** -ikkuna avautuu.  
Jos **VAIO Smart Network** -ikkuna ei avaudu, noudata seuraavia ohjeita:
    - 1 Valitse **Käynnistä, Kaikki ohjelmat** ja **VAIO Control Center**.
    - 2 Kaksoisnapsauta **Network Connections** ja **VAIO Smart Network**.
-  Tietoja **VAIO Smart Network** -ohjelmistosta on sen ohjetiedostossa.
- 2 Napsauta haluamiesi langattomien vaihtoehtojen vieressä olevia painikkeita.
  - 3 Napsauta **OK**-painiketta.

## Bluetooth-toimintojen käyttöön liittyviä huomautuksia

- ❑ Tiedonsiirtonopeus vaihtelee seuraavien tekijöiden mukaan:
  - ❑ laitteiden välissä olevat seinät ja muut esteet
  - ❑ laitteiden välinen etäisyys
  - ❑ seinien materiaali
  - ❑ mikroaaltojen ja langattomien puhelimien läheisyys
  - ❑ radiotaajuushäiriöt ja muut ympäristöolosuhteet
  - ❑ laitekoonpano
  - ❑ sovellusohjelmien tyyppi
  - ❑ käyttöjärjestelmän tyyppi
  - ❑ langattoman lähiverkkotoiminnon ja Bluetooth-toimintojen samanaikainen käyttö tietokoneessa
  - ❑ siirrettävän tiedoston koko
- ❑ Bluetooth-standardin rajoitusten ja ympäristöstä aiheutuvien sähkömagneettisten häiriöiden vuoksi tiedostot saattavat vaihtua jatkuvan tiedonsiirron aikana.
- ❑ Kaikki Bluetooth-laitteet täytyy sertifioida, jotta voidaan varmistaa, että ne täyttävät kyseisen standardin vaatimukset. Yksittäisten laitteiden suorituskyky, ohjearvot ja toimintatavat voivat kuitenkin vaihdella, vaikka ne täyttäisivätkin standardin vaatimukset. Tietojen vaihtaminen ei ole ehkä mahdollista kaikissa tilanteissa.
- ❑ Bluetooth-tekniikalle on tyypillistä, että video- ja äänisignaalien synkronointi voi häiriintyä, jos videota toistetaan tietokoneessa ja ääni toistetaan tietokoneeseen liitetyn Bluetooth-laitteen kautta.

- ❑ Monet eri laitteet käyttävät samaa 2,4 GHz:n taajuutta kuin Bluetooth- ja WLAN-laitteet. Bluetooth-laitteissa käytetään tekniikkaa, joka minimoii muista samasta aallonpituutta käyttävistä laitteista peräisin olevat häiriöt. Bluetooth-toiminnon ja langattomien viestintävälineiden samanaikainen käyttö voi kuitenkin aiheuttaa radiohäiriöitä. Tiedonsiirtonopeus ja -etäisyys saattavat olla vakioarvoja huonompia.



Lue **Regulations Guide**, ennen kuin käytät Bluetooth-toimintoja.

- ❑ Bluetooth-toiminto ei ehkä toimi muista laitteista tai muiden valmistajien käyttämistä ohjelmistoversioista johtuvista syistä.
- ❑ Bluetooth-tekniikalle on tyypillistä, että useiden Bluetooth-laitteiden liittäminen tietokoneeseen voi aiheuttaa yhteyden hidastumista, jolloin laitteiden toiminta voi heikentyä.

## Bluetooth-turvallisuus

Langattomaan Bluetooth-tekniikkaan sisältyy todennustoiminto, jonka avulla voit määrittää, kenen kanssa olet yhteydessä. Todennustoiminnon avulla voit estää nimettömiä Bluetooth-laitteita ottamasta yhteyttä tietokoneeseesi.

Kun kaksi Bluetooth-laitetta ovat yhteydessä toisiinsa ensimmäisen kerran, kummallekin rekisteröitävälle laitteelle on määritettävä yhteinen Passkey (todennusta varten tarvittava salasana). Kun laite on rekisteröity, Passkey-tunnusta ei tarvitse enää antaa uudelleen.



Voit käyttää joka kerta eri salasanaa, mutta sen on oltava sama kummassakin päässä.

Joillekin laitteille, kuten hiirelle, ei voi antaa salasanaa.

## Yhteys toiseen Bluetooth-laitteeseen

Voit yhdistää tietokoneesi ilman kaapeleita toiseen Bluetooth-laitteeseen, kuten toiseen tietokoneeseen, matkapuhelimeen, taskutietokoneeseen, kuulokemikrofoniin, hiireen tai digitaalikameraan.

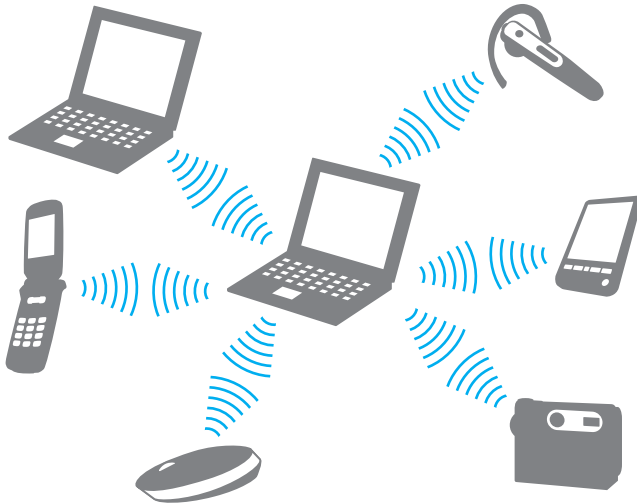



Voit olla yhteydessä toiseen Bluetooth-laitteeseen seuraavasti

Yhteys toiseen Bluetooth-laitteeseen edellyttää Bluetooth-toiminnon asetusten määrittämistä. Tietoja Bluetooth-toiminnon asetusten määrittämisestä ja käytöstä on Bluetooth-apuohjelman ohjetiedostossa.

Ohjetiedoston tarkasteleminen

- 1 Napsauta hiiren kakkospainikkeella tehtäväpalkin Bluetooth-kuvaketta  ja valitse valikosta **Ohje** (Help).

## Bluetooth-yhteyden katkaiseminen

Bluetooth-yhteys katkaistaan kääntämällä **WIRELESS**-kytkin off-asentoon. Bluetooth-merkkivalo sammuu.

## Bluetooth-kuulokemikrofonin käyttäminen

Bluetooth-kuulokemikrofoni (ei sisälly toimitukseen) on kätevä esimerkiksi käytettäessä Internet-videoneuvotteluissa pikaviestiohjelmia. Yksityiskohtaisia lisätietoja Bluetooth-kuulokemikrofonista on sen mukana toimitetussa käyttöoppaassa.

### Kuulokemikrofonin kytkeminen tietokoneeseen

- 1 Kytke Bluetooth-kuulokemikrofoni toimintaan painamalla sen virtapainiketta ja pitämällä sitä painettuna vähintään viiden sekunnin ajan.
- 2 Paina äänenvoimakkuuspainikkeita ja pidä niitä painettuina ainakin viiden sekunnin ajan, kunnes merkkivalo alkaa vilkkua punavihreänä.
- 3 Napsauta hiiren kakkospainikkeella tehtäväpalkin Bluetooth-kuvaketta  ja valitse valikosta **Bluetooth-asetukset** (Bluetooth Settings).  
**Bluetooth-asetukset** (Bluetooth Settings) -ikkuna tulee näkyviin ja **Uuden yhteyden ohjattu luominen** (Add New Connection Wizard) käynnistyy automaattisesti.
- 4 Jos **Uuden yhteyden ohjattu luominen** (Add New Connection Wizard) -ikkuna ei tule näyttöön, valitse **Uusi yhteys** (New Connection).  
**Uuden yhteyden ohjattu luominen** (Add New Connection Wizard) -ikkuna tulee näyttöön.
- 5 Valitse **Nopea tila (suositeltu)** (Express Mode (Recommended)) ja valitse sitten **Seuraava**. Ohjattu toiminto etsii toiminta-alueella olevia Bluetooth-laitteita ja luettelee löydetyt laitteet.
- 6 Valitse Bluetooth-kuulokemikrofonisi laitenimi ja valitse **Seuraava**.  
**Bluetoothin hallintaohjelma - Bluetooth-suojaus** (Bluetooth Manager-Bluetooth Security) -ikkuna tulee näyttöön, kun yhteys on muodostettu.
- 7 Kirjoita **Bluetooth-avain (PIN)** (Bluetooth Passkey (PIN)) -kohtaan 0000 ja napsauta sitten **Valmis** (OK) -painiketta.
- 8 Valitse **Seuraava**.  
**Bluetooth-asetukset** (Bluetooth Settings) -ikkunaan tulee kuulokemikrofonikuvake.
- 9 Napsauta kuvaketta hiiren kakkospainikkeella ja valitse valikosta **Yhdistä** (Connect).

## Kuulokemikrofonin irrottaminen tietokoneesta

- 1 Napsauta hiiren kakkospainikkeella tehtäväpalkin Bluetooth-kuvaketta  ja valitse valikosta **Bluetooth-asetukset** (Bluetooth Settings).  
**Bluetooth-asetukset** (Bluetooth Settings) -ikkuna avautuu.
- 2 Napsauta kuulokemikrofonin kuvaketta hiiren kakkospainikkeella ja valitse valikosta **Katkaise yhteys** (Disconnect).
- 3 Valitse **Kyllä**.

# Oheislaitteiden käyttäminen

Voit lisätä VAIO-tietokoneeseen toimintoja siinä olevien porttien avulla.

- Laajennuspaikkakelakointiaseman kytkeminen ([sivu 77](#))
- Ulkoisten kaiuttimien kytkeminen ([sivu 86](#))
- Ulkoisen näytön kytkeminen ([sivu 87](#))
- Näyttötilojen valitseminen ([sivu 91](#))
- Multiple Monitors -toiminnon käyttäminen ([sivu 94](#))
- Ulkoisen mikrofonin kytkeminen ([sivu 96](#))
- Universal Serial Bus (USB) -laitteiden kytkeminen ([sivu 97](#))
- Tulostimen kytkeminen ([sivu 100](#))
- i.LINK-laitteen kytkeminen ([sivu 101](#))
- Lähiverkkoyhteyden muodostaminen ([sivu 103](#))

## Laajennuspaikkatelakointiaseman kytkeminen

Laajennuspaikkatelakointiaseman avulla voit kytkeä tietokoneeseen muita oheislaitteita, kuten tulostimen tai ulkoisen näytön. Laajennuspaikkatelakointiasema ei sisällä tietokoneen toimitukseen, joten se on hankittava erikseen.

### Laajennuspaikkatelakointiaseman portit

#### Taustapuoli

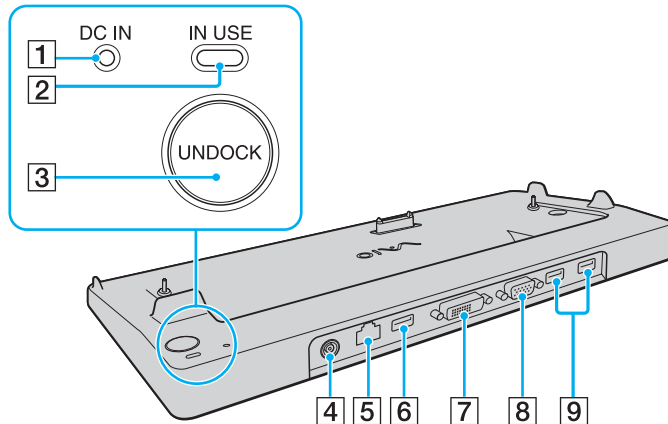

- 1 **DC IN** -merkkivalo  
Palaa, kun laajennuspaikkatelakointiaseman virta on kytketty.
  - 2 **IN USE** -merkkivalo (sivu 82)
  - 3 **UNDOCK**-painike (sivu 82)
  - 4 **DC IN** -portti (sivu 78)
  - 5 Verkkoportti (Ethernet) (1000BASE-T / 100BASE-TX / 10BASE-T) (sivu 103)
  - 6 Hi-Speed USB (USB 2.0) -portti\* (sivu 97)
  - 7 **DVI-D**-portti (sivu 88)
  - 8 **MONITOR** (VGA) -portti (sivu 88)
  - 9 Hi-Speed USB (USB 2.0) -portti\* (sivu 97)
- \* Suuren, täyden ja pienen nopeuden tuki.

**!** Laajennuspaikkatelakointiasemaan voidaan kytkeä virta vain tietokoneen mukana toimitetun verkkolaitteen kautta. Älä irrota verkkolaitetta laajennuspaikkatelakointiasemasta tai pistorasiasta laajennuspaikkatelakointiaseman käytön aikana, jotta et vahingoita tietoja tai aiheuta laitteiston toimintahäiriöitä.

## Tietokoneen kytkeminen laajennuspaikkatelakointiasemaan

! Älä liitä tietokonetta telakointiasemaan, jos tietokoneen akku ei ole paikallaan.

Voit kytkeä tietokoneen laajennuspaikkatelakointiasemaan seuraavasti

! Käytä tietokoneesi mukana toimitettua verkkolaitetta.

Älä liikuta tietokonetta sen ollessa kiinni telakointiasemassa. Telakointiasema saattaa irrota ja molemmat laitteet voivat vahingoittua.

- 1 Irrota kaikki oheislaitteet tietokoneesta.
- 2 Kytke virtajohdon (1) toinen pää verkkolaitteeseen (2) ja toinen pää pistorasiaan.
- 3 Kytke verkkolaitteeseen (2) liitetty kaapeli laajennuspaikkatelakointiaseman (4) **DC IN** -porttiin (3).

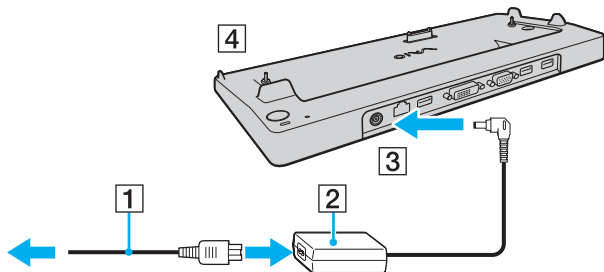

- 4 Vedä tietokoneen pohjassa oleva laajennuspaikkatelakointiaseman liittimen suojus auki.

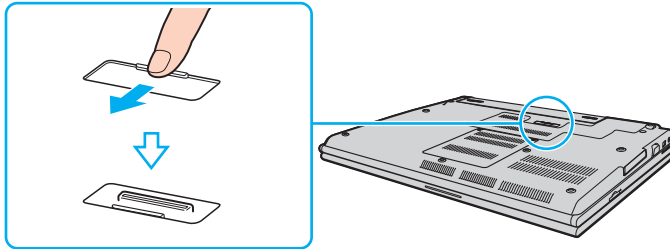

- 5 Kohdista tietokoneen alatakakulmat telakointiaseman kulmien ohjaimiin.

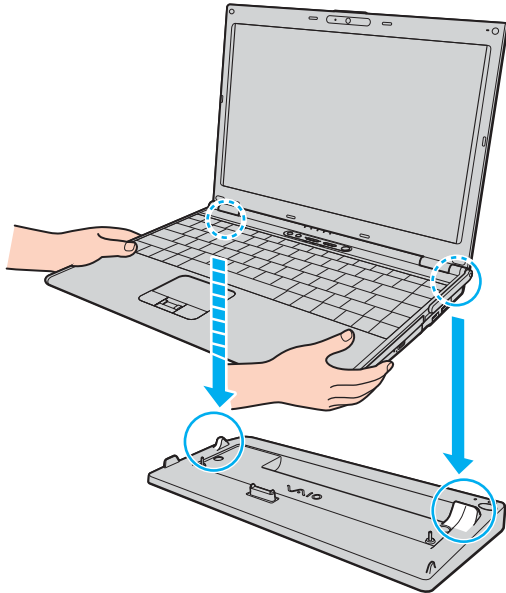



- 6 Paina varovasti tietokonetta alaspäin, kunnes se napsahtaa paikalleen.

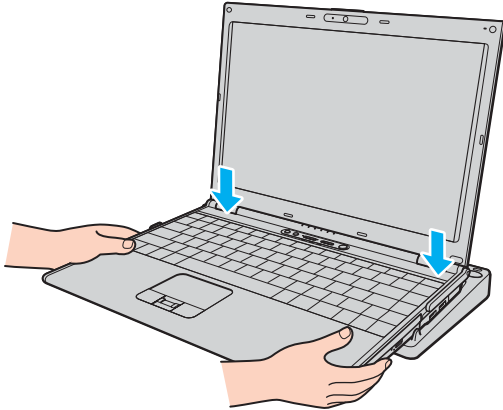

- 7 Käynnistä tietokone.

## Tietokoneen irrottaminen laajennuspaikkatelakointiasemasta



Varmista ennen tietokoneen irrottamista, että telakointiasemaan kytketyt laitteet eivät ole käytössä.

Älä irrota tietokonetta telakointiasemasta, kun **IN USE** -merkkivalo palaa. Jos tietokone irrotetaan **IN USE** -merkkivalon palaessa, tallentamattomat tiedot voivat kadota tai tietokone voi vioittua.

Kun akun varaus on loppumassa, tietokoneen irrottaminen telakointiasemasta voi aiheuttaa tallentamattomien tietojen katoamisen.

Älä irrota tietokonetta telakointiasemasta videon toistamisen aikana. Varmista ennen tietokoneen irrotusta, että toisto-ohjelmisto on suljettu.

Kun olet toiminut kohdan **Voit irrottaa tietokoneen laajennuspaikkatelakointiasemasta seuraavasti (sivu 83)** ohjeiden mukaisesti, sijoita tietokone erilleen telakointiasemasta. Jos tietokoneen käyttöä jatketaan laajennuspaikkatelakointiasemassa, seurauksena voi olla toiminnan häiriintyminen.

Voit irrottaa tietokoneen laajennuspaikkatelakointiasemasta seuraavasti

- 1 Paina **UNDOCK**-painiketta (1) ja odota, kunnes **IN USE** -merkkivalo (2) sammuu.

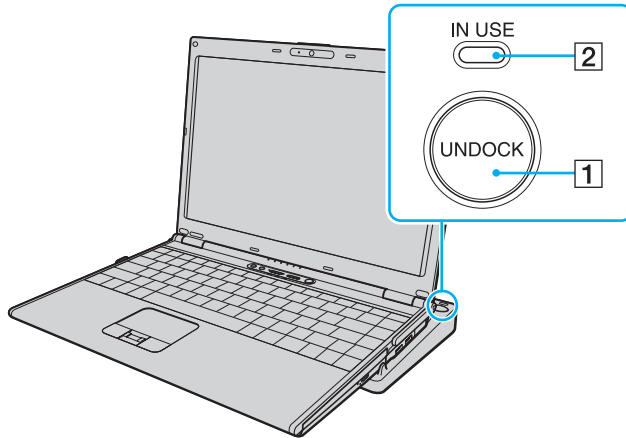

Jos **IN USE** -merkkivalo ei pala, **UNDOCK**-painiketta ei tarvitse painaa.

Jos **UNDOCK**-painiketta painetaan tietokoneen ollessa virransäästötilassa, tietokone palaa ensin normaalitilaan ja aloittaa sitten irrotustoiminnon.



Kun tietokone on palannut normaalitilaan, sijoita tietokone erilleen laajennuspaikkatelakointiasemasta. Jos tietokoneen käyttöä jatketaan laajennuspaikkatelakointiasemassa, seurauksena voi olla toiminnan häiriintyminen.

- 2 Nosta tietokone pois laajennuspaikkatelakointiasemasta.

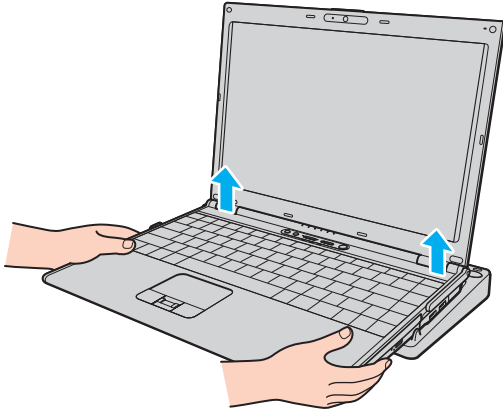

- 3 Sulje tietokoneen pohjassa oleva laajennuspaikkatelakointiaseman liittimen suojus.

Voit irrottaa tietokoneen laajennuspaikkatelakointiasemasta myös seuraavasti:

- 1 Valitse **Käynnistä** ja valitse sitten **Pura telakointi**.
- 2 Tarkista, että näyttöön tulee sanoma ja että **IN USE** -merkkivalo sammuu. Nosta sitten tietokone pois laajennuspaikkatelakointiasemasta.
- 3 Sulje tietokoneen pohjassa oleva laajennuspaikkatelakointiaseman liittimen suojus.



On erittäin tärkeää sulkea telakointiaseman liittimen suojus, kun tietokone on irrotettu telakointiasemasta. Jos suojustansi jätetään auki, tietokoneen sisään voi päästä pölyä, mikä voi vahingoittaa tietokonetta.

Voit irrottaa laajennuspaikkatelakointiaseman verkkovirrasta kokonaan irrottamalla verkkolaitteen.

## Ulkoisten kaiuttimien kytkeminen

Voit tehostaa tietokoneesi äänen laatua ulkoisilla kaiuttimilla.

Voit kytkeä ulkoiset kaiuttimet seuraavasti

- 1 Kytke kaiuttimen kaapeli (1) tietokoneen kuulokeliitäntään (2) .
- 2 Kiinnitä kaiutinkaapelin toinen pää ulkoiseen kaiuttimeen (3).
- 3 Käännä kaiuttimien ääni pois ennen kaiuttimien kytkemistä.

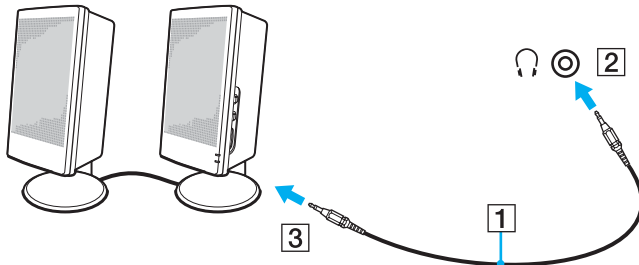

Varmista, että kaiuttimet on suunniteltu käyttämällesi tietokoneelle.



Älä aseta levykkeitä kaiuttimien päälle. Kaiuttimien magneettikenttä saattaa vahingoittaa levykkeillä olevia tietoja.

## Ulkoisen näytön kytkeminen

Voit kytkeä tietokoneeseen ulkoisen näytön (ei toimiteta mukana). Voit käyttää tietokonetta esimerkiksi tietokonenäytön tai projektorin kanssa.



Kytke virtajohto vasta, kun muut kytkentäkaapelit on kytketty.

Kytettyjä ulkoisia näyttöjä käytetään kakkosnäyttöinä.

Windows-käyttöjärjestelmässä voit käyttää ulkoisen näytön avulla samanaikaisesti useita näyttöjä.

## Tietokonenäytön kytkeminen

Voit kytkeä tietokonenäytön tietokoneeseen joko suoraan tai laajennuspaikkatelakointiaseman (lisävaruste) välityksellä.

Voit kytkeä tietokonenäytön seuraavasti

- 1 Kytke tarvittaessa näytön virtajohdon (1) toinen pää näyttöön ja toinen pää pistorasiaan.
- 2 Jos haluat kytkeä VGA-näytön, kytke näyttökaapeli (2) (ei sisälly toimitukseen) tietokoneessa tai telakointiasemassa olevaan näyttöliitäntään (VGA) (3) .
- 3 Jos haluat kytkeä TFT/DVI-näytön, kytke näyttökaapeli (ei sisälly toimitukseen) telakointiasemassa olevaan **DVI-D**-liittimeen.

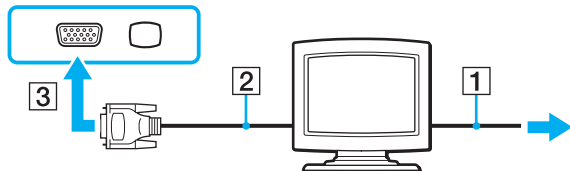

DVI-D on lyhenne sanoista Digital Visual Interface - Digital. Se on DVI-liitin, joka tukee vain digitaalisia videosignaaleja, ei analogisia videosignaaleja. Siinä on 24 nastaa.

DVI-I (Digital Visual Interface - Integrated) -liitin tukee digitaalisia ja analogisia videosignaaleja. Siinä on 29 nastaa.



TFT/DVI-näyttöä voi käyttää vain, kun tietokone on SPEED-tilassa. Lisätietoja tilan valinnasta on kohdassa **Toimintatilojen valitseminen (sivu 106)**.



## Multimedianaäytön kytkeminen

Kiinteät kaiuttimet ja mikrofonin sisältävä tietokoneen multimedianaäyttö voidaan kytkeä tietokoneeseen joko suoraan tai (valinnaisen) telakointiaseman välityksellä.

Voit kytkeä multimedianaäytön seuraavasti

- 1 Kytke multimedianaäytön johto (1) pistorasiaan.
- 2 Kytke näyttökaapeli (2) (ei sisälly toimitukseen) tietokoneessa tai telakointiasemassa olevaan näyttövastakkeeseen (VGA) (3) □.
- 3 Kytke kaiuttimen kaapeli (4) tietokoneen kuulokeliitäntään (5) 🎧.
- 4 Kytke mikrofonin kaapeli (6) tietokoneen mikrofoniliitäntään (7) 🎤.

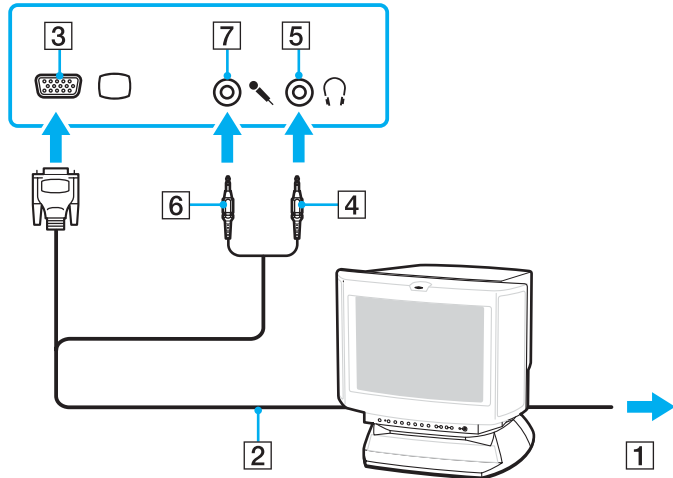

## Projektorin kytkeminen

Projektori (esimerkiksi Sony'n LCD-projektori) voidaan kytkeä tietokoneeseen joko suoraan tai laajennuspaikkatelakointiaseman (lisävaruste) välityksellä.

Voit kytkeä projektorin seuraavasti

- 1 Kytke projektorin virtajohto (1) pistorasiaan.
- 2 Kytke RGB-signaaliikaapeli (2) (ei sisälly toimitukseen) tietokoneessa tai telakointiasemassa olevaan näyttövastakkeeseen (VGA) (3) □.
- 3 Kytke äänijohto (4) (ei sisälly toimitukseen) tietokoneen kuulokeliitintään (5) 🎧.
- 4 Kytke RGB-signaaliikaapeli sekä äänikaapeli projektorin (6) liitäntöihin.

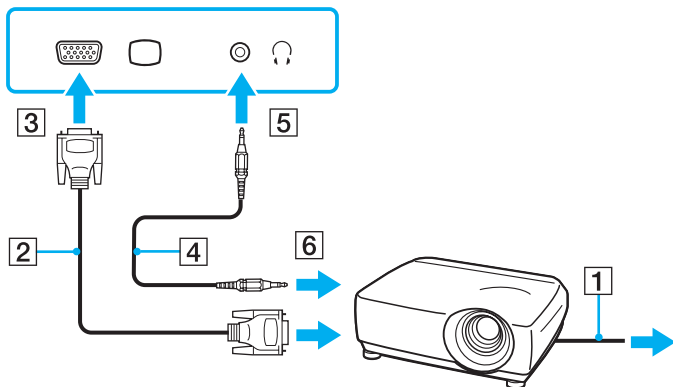

## Näyttötilojen valitseminen

Voit valita, mitä näyttöä käytetään ensisijaisena näyttönä, kun tietokoneeseen kytketään ulkoinen näyttö (esimerkiksi pöytätietokoneen näyttö tai televisio).

Jos haluat käyttää tietokoneen näyttöä ja ulkoista näyttöä samanaikaisesti, katso lisätietoja kohdasta **Multiple Monitors -toiminnon käyttäminen (sivu 94)**.

Voit valita näytön seuraavasti

## Intel Graphics Media Accelerator -näytönohjaimella varustetut mallit (STAMINA-tila)

- 1 Napsauta työpöytää hiiren kakkospainikkeella ja valitse pikavalikosta **Mukauta**.
- 2 Valitse **Näyttöasetukset**.  
**Näyttöasetukset**-ikkuna avautuu.
- 3 Muuta asetukset näytön ohjeiden mukaisesti.



Kuva ei ehkä näy samanaikaisesti sekä tietokoneen näytössä että ulkoisessa näytössä tai projektorissa, jos ulkoinen näyttö tai projektori ei tue tätä ominaisuutta.

Kytke virta oheislaitteisiin, ennen kuin kytket virran tietokoneeseen.

## NVIDIA-näytönohjaimella varustetut mallit (SPEED-tila)

- 1 Valitse **Käynnistä** ja **Ohjauspaneeli**.
- 2 Valitse **Lisäasetukset**.
- 3 Valitse **NVIDIA Control Panel**.
- 4 Valitse **Näyttö** (Display).
- 5 Valitse **Muuta näytön määrittäjiä** (Change Display Configuration).
- 6 Muuta asetukset näytön ohjeiden mukaisesti.



Kuva ei ehkä näy samanaikaisesti sekä tietokoneen näytössä että ulkoisessa näytössä tai projektorissa, jos ulkoinen näyttö tai projektori ei tue tätä ominaisuutta.

Kytke virta oheislaitteisiin, ennen kuin kytket virran tietokoneeseen.

Lisätietoja näytönohjaimen valinnasta on kohdassa **Toimintatilojen valitseminen** ([sivu 106](#)).

## Multiple Monitors -toiminnon käyttäminen

Multiple Monitors -toiminto mahdollistaa työpöydän osien jakamisen useille näytöille. Jos sinulla on esimerkiksi VGA-näyttövastakkeeseen liitetty ulkoinen näyttö, tietokoneen näyttö ja ulkoinen näyttö voivat toimia yhtenä työpöytänä.

Voit siirtää osoittimen näytöstä toiseen. Näin voit vetää objekteja, kuten avoimen sovellusikkunan tai tehtäväpalkin, näytöstä toiseen.

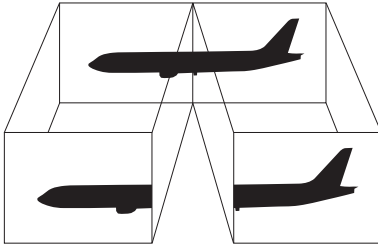

Ulkoinen näyttö tai televisio ei ehkä tue Multiple Monitors -toimintoa.

Jotkin ohjelmat eivät ehkä sovi yhteen Multiple Monitors -asetusten kanssa.

Varmista, ettei tietokone siirry lepo- tai horrostilaan, kun käytät Multiple Monitors -tilaa. Muuten tietokone ei ehkä pysty palaamaan normaalitilaan.

Jos olet määrittänyt eri näyttölaitteille eri värit, älä levitä yhtä ikkunaa kahdelle näytölle. Muuten ohjelma ei ehkä toimi oikein.

Määritä kullekin näytölle aiempaa vähemmän värejä tai aiempaa pienempi resoluutio.

Voit valita Multiple Monitors -tilan seuraavasti

## Intel Graphics Media Accelerator -näytönohjaimella varustetut mallit (STAMINA-tila)

- 1 Napsauta työpöytää hiiren kakkospainikkeella ja valitse pikavalikosta **Mukauta**.
- 2 Valitse **Näyttöasetukset**.  
**Näyttöasetukset**-ikkuna avautuu.
- 3 Muuta asetukset näytön ohjeiden mukaisesti.

## NVIDIA-näytönohjaimella varustetut mallit (SPEED-tila)

- 1 Valitse **Käynnistä** ja **Ohjauspaneeli**.
- 2 Valitse **Säädä näytön tarkkuutta** kohdasta **Ulkoasu ja mukauttaminen**.  
**Näyttöasetukset**-ikkuna avautuu.
- 3 Napsauta hiiren kakkospainikkeella näyttöä numero 2 ja valitse **Liitetty**.
- 4 Napsauta **OK**-painiketta.  
Valitse vahvistuskehotteen jälkeen **Kyllä**.



Lisätietoja näytönohjaimen valinnasta on kohdassa **Toimintatilojen valitseminen (sivu 106)**.

Voit myös muuttaa jonkin **S**-painikkeen toimintoja, kun haluat ottaa käyttöön Multiple Monitors -tilan vastaavalla **S**-painikkeella. Voit muuttaa **S**-painikkeen toimintoja painamalla ja pitämällä painettuna jotakin **S**-painikkeista, jolloin saat näyttöön toiminnon muuttamisen ikkunan. Lisätietoja **S**-painikkeista on kohdassa **Erikoispainikkeiden käyttäminen (sivu 35)**.

Voit lisäksi mukauttaa Multiple Monitors -tilaa määrittämällä yksittäisten näyttöjen värit ja resoluutiot erikseen.

## Ulkoisen mikrofonin kytkeminen

Jos haluat käyttää äänensyöttölaitetta esimerkiksi Internet-chat-palveluita varten, tietokoneeseen on liitettävä ulkoinen mikrofoni (ei toimiteta mukana).

Voit kytkeä ulkoisen mikrofonin seuraavasti

Kytke mikrofonin kaapeli (1) tietokoneen mikrofonivastakkeeseen (2) .

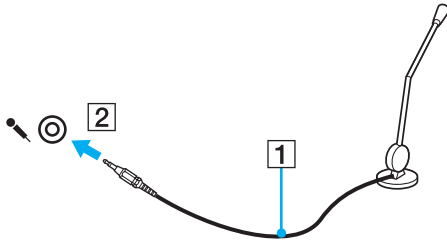

Varmista, että mikrofoni on suunniteltu käyttämällesi tietokoneelle.



## Universal Serial Bus (USB) -laitteiden kytkeminen

Estä tietokoneelle ja/tai USB-laitteille mahdollisesti koituvat vahingot noudattamalla seuraavia ohjeita:

- ❑ Jos siirrät tietokonetta, johon on liitetty USB-laitteita, varo kohdistamasta USB-portteihin iskuja tai voimaa.
- ❑ Älä pane tietokonetta laukkuun tai kantolaatikkoon, jos koneeseen on kytkettynä USB-laitteita.

### USB-hiiren kytkeminen

Voit kytkeä USB-hiiren seuraavasti

- 1 Valitse USB-portti (1) , jota haluat käyttää.
- 2 Kytke USB-hiiren kaapeli (2) USB-porttiin.  
Nyt voit käyttää USB-hiirtä (3) (ei toimiteta mukana).

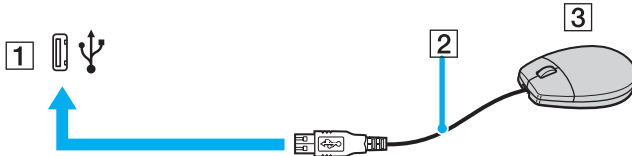

## USB-levykeaseman kytkeminen

Voit hankkia USB-levykeaseman ja kytkeä sen tietokoneeseen.

Voit kytkeä USB-levykeaseman seuraavasti

- 1 Valitse USB-portti (1) , jota haluat käyttää.
- 2 Kytke USB-levykeaseman kaapeli (2) USB-porttiin. USB-levykeasema (3) on nyt käyttövalmis.

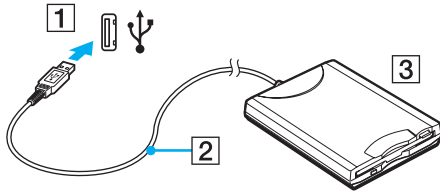

**!** Kun käytät USB-levykeasemaa, älä paina USB-porttia. Muuten voit aiheuttaa toimintahäiriön.

## USB-levykeaseman irrottaminen

Voit irrottaa USB-levykeaseman, kun tietokoneen virta on kytkettynä tai katkaistuna. Levykeaseman irrottaminen, kun tietokone on virransäästötilassa (lepotila tai horrostila), voi aiheuttaa tietokoneen toimintahäiriön.

Voit irrottaa USB-levykeaseman seuraavasti



Jos haluat irrottaa USB-levykeaseman, kun tietokoneen virta on katkaistu, ohita kohdat 1–8.

- 1 Sulje kaikki levykeasemaa käyttävät ohjelmat.
- 2 Kaksoisnapsauta tehtäväpalkin **Poista laite turvallisesti** -kuvaketta. Näkyviin tulee **Poista laite turvallisesti** -ikkuna.
- 3 Valitse levykeasema, jonka haluat kytkeä irti.
- 4 Valitse **Pysäytä**. Näkyviin tulee **Pysäytä laite** -ikkuna.
- 5 Vahvista, että levykeaseman voi poistaa järjestelmästä turvallisesti.
- 6 Napsauta **OK**-painiketta. Näyttöön tulee sanoma, joka ilmoittaa, että laitteiston voi poistaa turvallisesti.
- 7 Napsauta **OK**-painiketta.
- 8 Sulje **Poista laite turvallisesti** -ikkuna napsauttamalla **Sulje**-painiketta.
- 9 Irrota levykeasema tietokoneesta.

## Tulostimen kytkeminen

Voit kytkeä tietokoneeseen Windows-yhteensopivan tulostimen asiakirjojen tulostusta varten.

### Tulostimen kytkeminen USB-porttiin

Voit kytkeä tietokoneeseen Windows-järjestelmäversion kanssa yhteensopivan USB-tulostimen.

Voit kytkeä tulostimen USB-porttiin seuraavasti

- 1 Kytke tulostimen virtajohto (1) pistorasiaan.
- 2 Valitse USB-portti (3) , jota haluat käyttää.
- 3 Kytke USB-tulostinkaapelin (2) toinen pää USB-porttiin ja toinen pää tulostimeen.

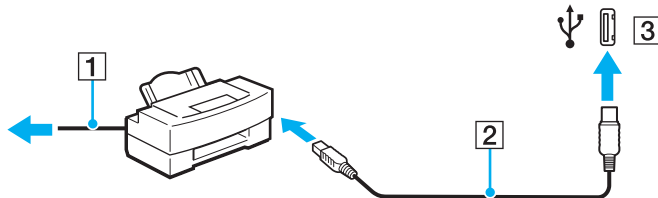

## i.LINK-laitteen kytkeminen

### i.Link-laitteiden kytkemiseen liittyviä huomautuksia

- Tietokoneessa on i.LINK-portti. Sen avulla voit luoda yhteyden i.LINK-laitteeseen, esimerkiksi digitaaliseen videokameraan.
- Tietokoneen i.LINK-portti ei syötä virtaa ulkoisiin laitteisiin, jotka yleensä saavat virtaa i.LINK-porteista.
- i.LINK-portti tukee 400 Mb/s:n tiedonsiirtonopeuksia. Todellinen tiedonsiirtonopeus määräytyy kuitenkin ulkoisten laitteiden tiedonsiirtonopeuden mukaan.
- Lisävarusteena hankittavia i.LINK-kaapeleita ei ehkä ole saatavilla kaikissa maissa ja kaikilla alueilla.
- i.LINK-yhteys muiden yhteensopivien laitteiden kanssa ei ole täysin taattu.
- i.LINK-yhteys vaihtelee käytettyjen sovellusohjelmien, käyttöjärjestelmien ja i.LINK-yhteensopivien laitteiden mukaan. Lisätietoja on ohjelmiston mukana toimitetussa käyttöoppaassa.
- Tarkista i.LINK-yhteensopivien oheislaitteiden (esimerkiksi kiintolevyn tai CD-RW-aseman) käyttöehdot sekä käyttöjärjestelmän yhteensopivuus, ennen kuin kytket laitteita tietokoneeseen.

## Digitaalisen videokameran kytkeminen

Voit kytkeä digitaalisen videokameran seuraavasti

Kytke i.LINK-kaapelin (1) (ei sisälly toimitukseen) toinen pää tietokoneen i.LINK-porttiin (2) ja toinen pää digitaalisen videokameran DV In/Out -portteihin (3).

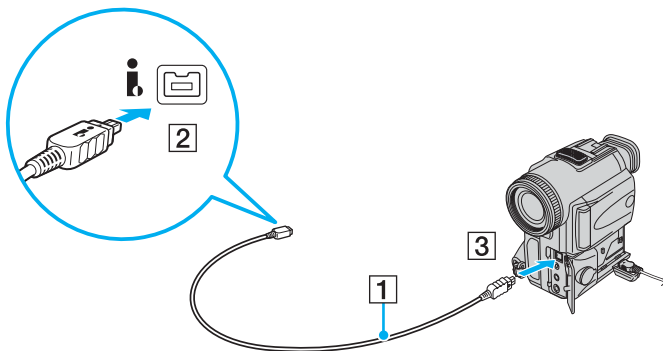

Sony digitaalisten videokameroiden liitännät **DV Out**, **DV In/Out** ja **i.LINK** ovat i.LINK-yhteensopivia.

Sony digitaalista videokameraa käytetään tässä esimerkkinä. Käyttämäsi digitaalinen videokamera kytketään ehkä toisella tavalla.

Et voi avata Memory Stick -muistikorttiin tallennettuja kuvia i.LINK-yhteyden käytön aikana.

## Lähiverkkoyhteyden muodostaminen

Voit liittää tietokoneen 1000BASE-T-, 100BASE-TX- tai 10BASE-T-tyyppiseen verkkoon Ethernet-verkkokaapelin avulla. Kytke verkkokaapelin (ei sisälly toimitukseen) toinen pää tietokoneen verkkoporttiin (Ethernet-portti) tai telakointiasemaan (lisävaruste) ja toinen pää verkkoon. Saat tietoja verkkoyhteyden edellyttämistä asetuksista ja laitteista verkon pääkäyttäjältä.

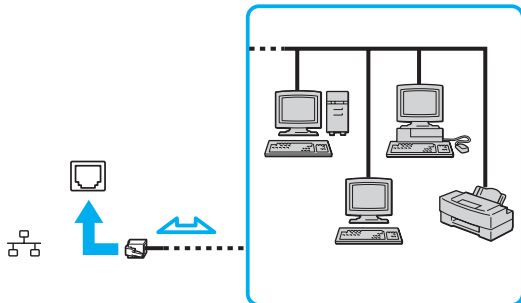

Tietokone voidaan liittää verkkoon oletusasetuksia käyttämällä.

Kun tietokone on kiinnitetty telakointiasemaan (lisävaruste), on valittava, mitä verkkoporttia (Ethernet-porttia) käytetään. Noudata näytön ohjeita.

!

Tietokoneessa olevaan verkkoliittimeen (LAN) ei voi kytkeä puhelinlinjoja.

Jos verkkoliitin (LAN) kytketään alla mainittuihin puhelinlinjoihin, liittimeen tuleva voimakas sähkövirta voi aiheuttaa vaurioita, ylikuumentumista tai tulipalon.

- kotikäyttöön (intercom-sisäpuhelin) tai yrityskäyttöön (monilinjainen yrityspuhelin) tarkoitettut puhelinlinjat
- yleinen puhelinliittymä
- yksityinen puhelinvaihte

Älä kytke puhelinjohtoa tietokoneen verkkoporttiin.



## VAIO-tietokoneen mukauttaminen

Tässä osassa on tietoja siitä, miten voit muuttaa VAIO-tietokoneen pääasetuksia. Ovit muun muassa käyttämään ja mukauttamaan Sony-ohjelmia ja -apuohjelmia.

- ❑ **Toimintatilojen valitseminen** ([sivu 106](#))
- ❑ **Salasanan asettaminen** ([sivu 107](#))
- ❑ **Sormenjälkitunnistuksen käyttäminen** ([sivu 114](#))
- ❑ **Trusted Platform Module (TPM) -toimintojen käyttäminen** ([sivu 122](#))
- ❑ **Tietokoneen valmistelu käyttöön VAIO Control Center -ohjelmiston avulla** ([sivu 129](#))
- ❑ **VAIO Status Monitorin käyttäminen** ([sivu 130](#))
- ❑ **Virransäästötilojen käyttäminen** ([sivu 131](#))
- ❑ **Virranhallinta VAIO Power Management -työkalulla** ([sivu 136](#))
- ❑ **Modeemin määrittäminen** ([sivu 139](#))
- ❑ **Kiintolevyn suojaaminen** ([sivu 141](#))

## Toimintatilojen valitseminen

Tietokoneessa on toimintatilojen valitsin (1), jolla voit valita virtaa säästävän tai nopean toimintatilan.

! Kun olet vaihtanut toimintatilan tämän valitsimen avulla, käynnistä tietokone uudelleen, jotta se siirtyy valitsemaasi tilaan. Näyttöön tulevassa ikkunassa pyydetään käynnistämään tietokone uudelleen.

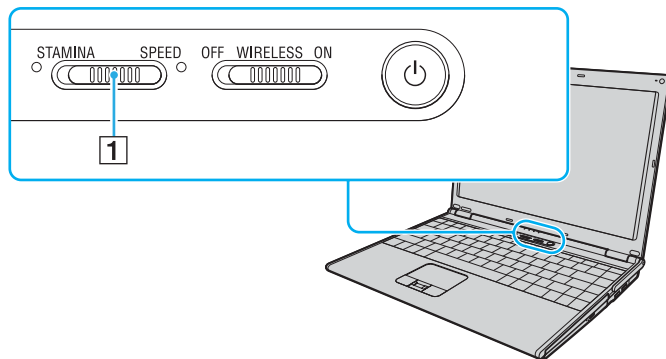

- ❑ **STAMINA**-tila  
Säästää akun varausta Intel Graphics Media Accelerator -näytönohjaimen avulla.
- ❑ **SPEED**-tila  
Nopeuttaa tietokoneen toimintaa NVIDIA-näytönohjaimen avulla.



Saat selville käytössä olevan toimintatilan sen valitsimen molemmiin puolin olevasta merkivalosta.

## Salasanan asettaminen

Voit suojata tietokoneen asettamalla Windows-salasanan lisäksi käynnistyssalasanan BIOS-toimintojen avulla.

Kun olet asettanut käynnistyssalasanan, tietokoneen käynnistäminen edellyttää sen antamista aina, kun VAIO-logo tulee näyttöön. Käynnistyssalasanan avulla voit suojata tietokoneesi luvattomalta käytöltä.

### Käynnistyssalasanan lisääminen

Käynnistyssalasanan avulla voit suojata tietokoneesi luvattomalta käytöltä.

Käytettävissä on kahdenlaisia käynnistyssalasananoja: koneen salasana ja käyttäjän salasana. Koneen salasana on tarkoitettu käyttäjille, joilla on tietokoneen järjestelmänvalvojan oikeudet. Sen avulla voidaan muuttaa kaikkia asetusvalintoja BIOS-asetusnäytössä ja käynnistää tietokone. Käyttäjän salasana on tarkoitettu muille tavallisille käyttäjille. Sen avulla voidaan muuttaa joitakin BIOS-asetusvalintoja ja käynnistää tietokone. Koneen salasana on asetettava ennen käyttäjän salasanan asettamista.



Kun käynnistyssalasanana on asetettu, tietokonetta ei voi käynnistää antamatta salasanaa. Varmista, että muistat salasanan. Kirjoita salasana muistiin ja säilytä se turvallisessa paikassa muiden henkilöiden ulottumattomissa.

Jos unohdat käynnistyssalasanan ja tarvitset apua sen nollaamiseksi, tästä palvelusta veloitetaan ja tietokone pitää ehkä lähettää huoltoon salasanan nollaamista varten.



Jos olet asettanut käynnistyssalasanan yhdessä sormenjälkitunnistustoiminnon kanssa, voit salasanan syöttämisen sijaan käyttää sormenjälkitunnistusta tietokonetta käynnistettäessä. Lisätietoja on kohdassa **Sormenjälkitunnistuksen käyttäminen** (sivu 114).

## Käynnistysalasanan (koneen salasanan) lisääminen

- 1 Käynnistä tietokone.
- 2 Paina **F2**-näppäintä, kun VAIO-logo tulee näkyviin.  
BIOS-asetusnäyttö tulee näkyviin. Jos näin ei tapahdu, käynnistä tietokone uudelleen ja paina useita kertoja **F2**-näppäintä, kun VAIO-logo tulee näyttöön.
- 3 Paina **←**- tai **→**-näppäintä valitaksesi kohdan **Security**, jolloin näkyviin tulee **Security**-välilehti. Valitse **Set Machine Password** ja paina sitten **Enter**-näppäintä.
- 4 Anna salasanan syöttöruudussa salasana kahdesti ja paina **Enter**-näppäintä.  
Salasana voi olla enintään 32 aakkosnumeerista merkkiä pitkä (välilyönnit mukaan luettuina).
- 5 Valitse **Password when Power On** kohdasta **Security**.  
Muuta asetus valinnasta **Disabled** valinnaksi **Enabled** välilyöntinäppäintä painamalla.
- 6 Paina **←**- tai **→**-näppäintä ja valitse sen avulla **Exit**, valitse **Exit Setup** ja paina sitten **Enter**-näppäintä.  
Kun tietokone pyytää vahvistusta, paina **Enter**-näppäintä.

## Käynnistyssalasan (käyttäjän salasanan) lisääminen

!

Varmista, että olet asettanut koneen salasanan ennen kuin asetat käyttäjän salasanan.

- 1 Käynnistä tietokone.
- 2 Paina **F2**-näppäintä, kun VAIO-logo tulee näkyviin. BIOS-asetusnäyttö tulee näkyviin. Jos näin ei tapahdu, käynnistä tietokone uudelleen ja paina useita kertoja **F2**-näppäintä, kun VAIO-logo tulee näyttöön.
- 3 Anna koneen salasana ja paina **Enter**-näppäintä.
- 4 Paina **←**- tai **→**-näppäintä valitaksesi kohdan **Security**, jolloin näkyviin tulee **Security**-välilehti. Valitse **Set User Password** ja paina sitten **Enter**-näppäintä.
- 5 Anna salasanan syöttöruudussa salasana kahdesti ja paina **Enter**-näppäintä. Salasana voi olla enintään 32 aakkosnumeerista merkkiä pitkä (välilyönnit mukaan luettuina).
- 6 Paina **←**- tai **→**-näppäintä ja valitse sen avulla **Exit**, valitse **Exit Setup** ja paina sitten **Enter**-näppäintä. Kun tietokone pyytää vahvistusta, paina **Enter**-näppäintä.

## Käynnistyssalasanan muuttaminen tai poistaminen

Voit muuttaa tai poistaa käynnistyssalasanan (koneen salasanan) seuraavasti

- 1 Käynnistä tietokone.
- 2 Paina **F2**-näppäintä, kun VAIO-logo tulee näkyviin. BIOS-asetusnäyttö tulee näkyviin. Jos näin ei tapahdu, käynnistä tietokone uudelleen ja paina useita kertoja **F2**-näppäintä, kun VAIO-logo tulee näyttöön.
- 3 Anna koneen salasana ja paina **Enter**-näppäintä.
- 4 Paina **←**- tai **→**-näppäintä valitaksesi kohdan **Security**, jolloin näkyviin tulee **Security**-välilehti. Valitse **Set Machine Password** ja paina sitten **Enter**-näppäintä.
- 5 Anna salasanan syöttöruudussa voimassa oleva salasana kerran ja anna sitten uusi salasana kahdesti ja paina lopuksi **Enter**-näppäintä.  
Voit poistaa salasanan jättämällä **Enter New Password**- ja **Confirm New Password** -kentät tyhjiksi ja painamalla **Enter**-näppäintä.
- 6 Paina **←**- tai **→**-näppäintä ja valitse sen avulla **Exit**, valitse **Exit Setup** ja paina sitten **Enter**-näppäintä.  
Kun tietokone pyytää vahvistusta, paina **Enter**-näppäintä.

Voit muuttaa tai poistaa käynnistyssalasanan (käyttäjän salasanan) seuraavasti

- 1 Käynnistä tietokone.
- 2 Paina **F2**-näppäintä, kun VAIO-logo tulee näkyviin. BIOS-asetusnäyttö tulee näkyviin. Jos näin ei tapahdu, käynnistä tietokone uudelleen ja paina useita kertoja **F2**-näppäintä, kun VAIO-logo tulee näyttöön.
- 3 Anna käyttäjän salasana ja paina **Enter**-näppäintä.
- 4 Paina **←**- tai **→**-näppäintä valitaksesi kohdan **Security**, jolloin näkyviin tulee **Security**-välilehti. Valitse **Set User Password** ja paina sitten **Enter**-näppäintä.
- 5 Anna salasanan syöttöruudussa voimassa oleva salasana kerran ja anna sitten uusi salasana kahdesti ja paina lopuksi **Enter**-näppäintä. Voit poistaa salasanan jättämällä **Enter New Password**- ja **Confirm New Password** -kentät tyhjiksi ja painamalla **Enter**-näppäintä.
- 6 Paina **←**- tai **→**-näppäintä ja valitse sen avulla **Exit**, valitse **Exit Setup** ja paina sitten **Enter**-näppäintä. Kun tietokone pyytää vahvistusta, paina **Enter**-näppäintä.

## Windows-salasanan lisääminen

Windows-salasanana on kätevä, jos samalla tietokoneella on useita käyttäjiä. Windows-salasanan avulla oman käyttäjätilin voi suojata luvattomalta käytöltä.

Tietokone pyytää antamaan Windows-salasanan, kun käyttäjätunnus on valittu.

! Varmista, että muistat salasanan. Kirjoita salasanamuistiin ja säilytä se turvallisessa paikassa muiden henkilöiden ulottumattomissa.



Jos olet asettanut Windows-salasanan yhdessä sormenjälkitunnistustoiminnon kanssa, voit salasanan syöttämisen sijaan käyttää sormenjälkitunnistusta tietokonetta käynnistettäessä. Lisätietoja on kohdassa **Sormenjälkitunnistuksen käyttäminen (sivu 114)**.

Voit lisätä Windows-salasanan seuraavasti

- 1 Valitse **Käynnistä** ja **Ohjauspaneeli**.
- 2 Valitse **Käyttäjätilit ja perhekäytön suojausasetukset** tai **Käyttäjätilit**.
- 3 Valitse **Käyttäjätilit**.
- 4 Valitse **Määritä tilillesi salasana** kohdasta **Muutosten tekeminen käyttäjätiliin**.
- 5 Kirjoita käyttäjätilin salasana **Uusi salasana-** ja **Vahvista salasana** -kenttiin.
- 6 Valitse **Luo salasana**.



Lisätietoja Windows-salasanasta saa **Windowsin Ohje ja tuki** -toiminnosta.



## Windows-salasanan muuttaminen tai poistaminen

Voit muuttaa Windows-salasanan seuraavasti

- 1 Valitse **Käynnistä** ja **Ohjauspaneeli**.
- 2 Valitse **Käyttäjätilit ja perhekäytön suojausasetukset** tai **Käyttäjätilit**.
- 3 Valitse **Käyttäjätilit**.
- 4 Valitse **Muuta salasana**.
- 5 Anna voimassa oleva salasana kohtaan **Kirjoita nykyinen salasana**.
- 6 Kirjoita uusi salasana **Uusi salasana**- ja **Vahvista salasana** -kenttiin.
- 7 Valitse **Muuta salasana**.

Voit poistaa Windows-salasanan seuraavasti

- 1 Valitse **Käynnistä** ja **Ohjauspaneeli**.
- 2 Valitse **Käyttäjätilit ja perhekäytön suojausasetukset** tai **Käyttäjätilit**.
- 3 Valitse **Käyttäjätilit**.
- 4 Valitse **Poista salasana**.
- 5 Anna poistettava salasana kohtaan **Kirjoita nykyinen salasana**.
- 6 Valitse **Poista suojaus**.

## Sormenjälkitunnistuksen käyttäminen

Tietokoneessa voi olla käyttöä helpottava sormenjälkitunnistin. Näppäimistön oikeassa yläkulmassa oleva pieni vaakasuora palkki on sormenjälkitunnistimen anturi. Jäljempänä tässä ohjeessa sitä sanotaan sormenjälkianturiksi.

Katso käytönaikaisesta **Tekniset tiedot** -oppaasta, onko tietokonemallissasi sormenjälkitunnistinta.

Kun olet rekisteröinyt sormenjälkesi, sormenjälkitunnistus mahdollistaa seuraavat toiminnot:

- Salasanan korvaava suojaus
  - Kirjautuminen sisään Windows-järjestelmään ([sivu 119](#))  
Jos olet tallentanut sormenjälkesi käyttäjätilille, voit salasanan syöttämisen sijaan käyttää sormenjälkitunnistusta Windows-järjestelmään kirjautumiseen.
  - Power-on Security (Turvallinen käynnistys) -toiminto ([sivu 119](#))  
Jos olet asettanut käynnistyssalasanan ([sivu 107](#)), voit salasanan syöttämisen sijaan käyttää sormenjälkitunnistusta tietokonetta käynnistettäessä.
- Salasanapankki (Password Bank) Web-sivustojen nopeaa käyttöä varten ([sivu 120](#))  
Voit korvata salasanalla suojattujen WWW-sivustojen käyttäjätiedot (esimerkiksi käyttäjätunnukset ja salasanat) sormenjälkitunnistuksella.
- File Safe (Tiedostojen turvaaminen) -toiminto tietojen salausta/salauksen purkamista varten ([sivu 120](#))  
File Safe (Tiedostojen turvaaminen) -toiminnon avulla voit salata tiedostoja sekä kansioita ja luoda salatun arkiston. Voit purkaa salattujen arkistojen salauksen tai käyttää niitä käyttämällä sormenjälkitunnistusta tai antamalla salaussalasanan.
- Sovellusten käynnistystoiminto sovelluksen nopeaa käynnistystä varten ([sivu 120](#))  
Kun olet määrittänyt sovelluksen haluamallesi sormelle, voit aloittaa sovelluksen vetämällä kyseisen sormen sormenjälkitunnistimen yli.

## Sormenjälkitunnistukseen liittyviä huomautuksia

- ❑ Sormenjälkitunnistustekniikka ei takaa sataprosenttista käyttäjätunnistusta tai tietojen ja laitteiston täydellistä suojausta. Sony ei ole vastuussa ongelmista ja vahingoista, joita aiheutuu sormenjälkianturin käytöstä tai käytön epäonnistumisesta.
- ❑ Sormenjälkitunnistuksen teho määräytyy käyttöolosuhteiden mukaan ja vaihtelee myös yksittäisten henkilöiden välillä.
- ❑ Tee aina varmuuskopio kiintolevyasemaan tallennetuista tiedoista, ja erityisesti File Safe (Tiedostojen turvaaminen) -toiminnolla salatuista arkistoista, ennen kuin lähetät tietokoneen korjattavaksi. Sony ei ole vastuussa tietojen menettämisestä tai muuttumisesta korjauksen aikana.
- ❑ Jos kiintolevyasema täytyy alustaa esimerkiksi korjaustyön jälkeen, sormenjälkimallit menetetään. Sinun täytyy tallentaa ne kaikki uudestaan.
- ❑ Sormenjälkitunnistukseen liittyvien tietojen ylläpito ja hallinta tapahtuu käyttäjän omalla vastuulla. Sony ei ole vastuussa tietojen ylläpidosta ja hallinnasta aiheutuvista häiriöistä.
- ❑ Ennen tietokoneen hävittämistä tai sen luovuttamista kolmannelle osapuolelle on suositeltavaa poistaa sormenjälkitunnistimeen tallennetut sormenjälkitiedot sen jälkeen, kun kiintolevyasemaan tallennetut tiedot on poistettu. Katso yksityiskohtaiset menettelyohjeet kohdasta **Tallennettujen sormenjälkien poistaminen (sivu 121)**.

## Sormenjälkien tallentaminen

Jotta voit käyttää sormenjälkitunnistusta, sinun on tallennettava sormenjälkesi tietokoneeseen.



Ennen kuin tallennat sormenjäljen, aseta tietokoneeseen Windows-salasanana. Lisätietoja on kohdassa **Windows-salasanan lisääminen** (sivu 112).

### Sormenjäljen tallentaminen



Voit tallentaa jopa 10 sormenjälkeä jokaiselta käyttäjältä ja jopa 21 sormenjälkeä voidaan käyttää sisäänkirjautumiseen Power-on Security (Turvallinen käynnistys) -toimintoa käyttäen. Voit myös valita, minkä sormen sormenjälkeä haluat käyttää Power-on Security (Turvallinen käynnistys) -toiminnon kanssa.

- 1 Valitse **Käynnistä, Kaikki ohjelmat, Protector Suite QL**, ja sitten **Ohjauskeskus** (Control Center).  
**Sormenjälkiohjelmiston hallinta** (Fingerprint Control Center) -ikkuna avautuu.
- 2 Valitse **Sormenjäljet** (Fingerprints) ja **Alusta** (Initialize).
- 3 Noudata näytön ohjeita.



Jos haluat lukea yksityiskohtaisen kuvauksen, valitse **Ohje** (Help) vaiheessa 2.

Jos sormenjäljen tallentaminen epäonnistui, yritä uudelleen noudattamalla seuraavia ohjeita.

- 1 Aseta sormen ylin nivel sormenjälkitunnistimelle (1).

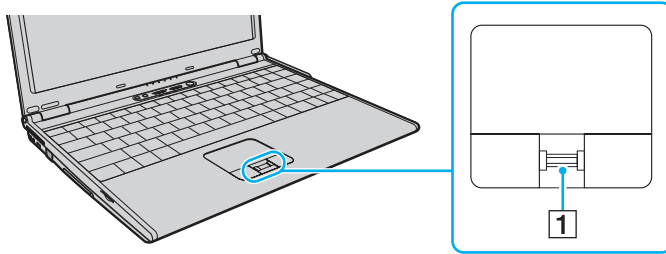

- 2 Vedä sormi suoraan sormenjälkitunnistimen yli.

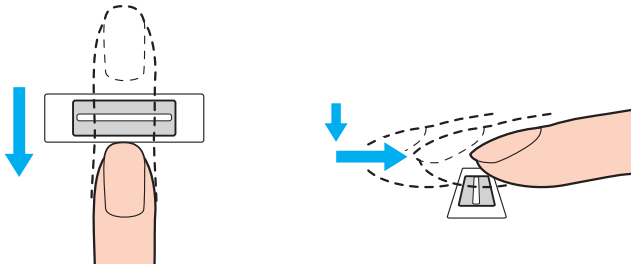

! Aseta sormenpäasi vaakatasossa sormenjälkitunnistimen keskelle.

Lue sormenjälki sormen ylimmästä nivelestä sormenpäähän.

Pidä sormi pyyhkäisyn ajan kiinni sormenjälkitunnistimessa.

Sormenjäljen tallennus saattaa epäonnistua, jos liikutat sormea liian nopeasti tai liian hitaasti. Sormenjäljen lukemiseen kuluu noin sekunti.

Sormenjälkien tallentaminen ja/tai tunnistaminen ei ehkä onnistu, jos sormi on kuiva tai märkä, ryppyinen, vahingoittunut, likainen tms.

Syötä useita sormenjälkiä siltä varalta, että sormenjälkeä ei voi tunnistaa.

Voit tallentaa enintään kymmenen sormenjälkeä henkeä kohti. Voit tallentaa jopa 21 sormenjälkeä, joiden avulla järjestelmään voi kirjautua Power-on Security (Turvallinen käynnistys) -toimintoa käyttäen.

Muista puhdistaa sormenpää(t) ja sormenjälkitunnistin ennen pyyhkäisyä hyvän tunnistuksen varmistamiseksi.

## Kirjautuminen järjestelmään

Jotta voit käyttää järjestelmään kirjautumiseen sormenjälkitunnistusta salasanan asemesta, sinun on asetettava käynnistys- ja Windows-salasanat sekä määritettävä tietokone sormenjälkitunnistusta varten.

Lisätietoja käynnistyssalasanan ja Windows-salasanan asettamisesta on kohdassa **Salasanan asettaminen (sivu 107)**.

## Kirjautuminen sisään Windows-järjestelmään

Jos olet asettanut Windows-salasanan, voit Windows-salasanan syöttämisen sijaan käyttää sormenjälkitunnistusta. Kun Windowsin sisäänkirjautumisikkuna tulee näkyviin, kirjaudu Windows-järjestelmään vetämällä sormenjälkianturin yli sormi, jonka sormenjälki on tallennettu järjestelmään.

Lisätietoja Windows-järjestelmään kirjautumisesta saat valitsemalla **Käynnistä**, **Kaikki ohjelmat**, **Protector Suite QL** sekä **Ohje** (Help) ja lukemalla ohjetiedoston.

## Power-on Security (Turvallinen käynnistys) -toiminto

Jos olet asettanut käynnistyssalasanan ([sivu 107](#)), voit salasanan syöttämisen sijaan käyttää sormenjälkitunnistusta tietokonetta käynnistettäessä.

Lisätietoja Power-on Security (turvallinen käynnistys) -toiminnosta saat valitsemalla **Käynnistä**, **Kaikki ohjelmat**, **Protector Suite QL** sekä **Ohje** (Help) ja lukemalla ohjetiedoston.

## Salasanapankin (Password Bank) käyttäminen

Kun olet rekisteröinyt WWW-sivustojen käyttäjätiedot (esimerkiksi käyttäjätunnukset ja salasanat) Salasanapankkiin (Password Bank), voit korvata nämä tiedot sormenjälkitunnistuksella ja käyttää salasanalla suojattuja WWW-sivustoja sormenjälkien avulla.

Lisätietoja Salasanapankin (Password Bank) käyttämisestä saat valitsemalla **Käynnistä, Kaikki ohjelmat, Protector Suite QL** sekä **Ohje** (Help) ja lukemalla ohjetiedoston.

! Salasanapankki (Password Bank) -toimintoa ei voi käyttää kaikilla WWW-sivustoilla.

## File Safe (Tiedostojen turvaaminen) -toiminnon käyttäminen

File Safe (Tiedostojen turvaaminen) -toiminnolla voit luoda salattuja arkistoja, jotka sisältävät sellaisen tiedoston ja/tai kansion, jonka sisällön haluat suojata ulkopuolisilta. Salatun arkiston salaus puretaan tai arkiston tiedostot ja kansiot avataan pyyhkäisemällä sormella sormenjälkitunnistinta tai antamalla salauksen yhteydessä valittu varmistussalana.

Lisätietoja File Safe (Tiedostojen turvaaminen) -toiminnon käyttämisestä saat valitsemalla **Käynnistä, Kaikki ohjelmat, Protector Suite QL** sekä **Ohje** (Help) ja lukemalla ohjetiedoston.

## Sovellusten käynnistäminen

Tietokoneessa on käytettävissä sovellusten käynnistystoiminto, joka halutessasi käynnistää sormelle määritetyn sovelluksen (ohjelmatiedoston) sormenjälkitunnistuksen avulla. Kun olet määrittänyt sovelluksen haluamallesi sormelle, voit käynnistää sovelluksen helposti vetämällä kyseisen sormen sormenjälkitunnistimen yli.

Lisätietoja sovellusten käynnistystoiminnon käyttämisestä saat valitsemalla **Käynnistä, Kaikki ohjelmat, Protector Suite QL** sekä **Ohje** (Help) ja lukemalla ohjetiedoston.



## Sormenjälkitunnistuksen käyttäminen TPM:n kanssa

Trusted Platform Module (TPM) -tiedonsalaustoiminnon kanssa käytettynä sormenjälkitunnistus voi lisätä tietokoneesi turvallisuutta. TPM:n käyttöohjeet löytyvät kohdasta **Trusted Platform Module (TPM) -toimintojen käyttäminen (sivu 122)**.

Jotta tietokoneessa voidaan käyttää sormenjälkitunnistusta yhdistettynä TPM-suojaukseen, on siinä oltava sekä sormenjälkitunnistin sekä TPM-piiri. Katso käytönaikaisesta **Tekniset tiedot** -oppaasta, kuuluvatko ne tietokonemallisi varusteisiin.

Lisätietoja sormenjälkitunnistuksen käyttämisestä TPM:n kanssa saat valitsemalla **Käynnistä**, **Kaikki ohjelmat**, **Protector Suite QL** sekä **Ohje** (Help) ja lukemalla ohjetiedoston.

## Tallennettujen sormenjälkien poistaminen

Ennen tietokoneen hävittämistä tai sen luovuttamista kolmannelle osapuolelle on suositeltavaa poistaa sormenjälkitunnistimeen tallennetut sormenjälkitiedot sen jälkeen, kun kiintolevyasemaan tallennetut tiedot on poistettu.

Voit poistaa tallennetut sormenjäljet seuraavasti

- 1 Käynnistä tietokone.
- 2 Paina **F2**-näppäintä, kun VAIO-logo tulee näkyviin.  
BIOS-asetusnäyttö tulee näkyviin. Jos näin ei tapahdu, käynnistä tietokone uudelleen ja paina useita kertoja **F2**-näppäintä, kun VAIO-logo tulee näyttöön.
- 3 Paina **←**- tai **→**-näppäintä ja valitse **Security**. Näyttöön tulee **Security**-välilehti.
- 4 Valitse **Clear Fingerprint Data** painamalla **↓** -näppäintä ja paina **Enter**-näppäintä.  
Sormenjälkitunnistimeen tallennetut sormenjälkitiedot poistuvat automaattisesti, kun tietokone on käynnistynyt uudelleen.
- 5 Kun tietokone pyytää vahvistusta, valitse **Continue** ja paina **Enter**-näppäintä.

## Trusted Platform Module (TPM) -toimintojen käyttäminen

Joissakin malleissa on sisäinen Trusted Platform Module (TPM) -moduuli, joka mahdollistaa tietokoneen perussuojaustoiminnot. TPM-toimintojen avulla voit suojata tietokoneen valtuuttamattomalta käytöltä salaamalla tietoja tai purkamalla tietojen salauksen.

TPM-moduulit, joita sanotaan myös turvapiireiksi, ovat Trusted Computing Groupin (TCG) määrittämiä.

Katso **Tekniset tiedot** -online-oppaasta, tukeeko tietokonemallisi TPM-toimintoja.

### TPM-toimintoihin liittyviä huomautuksia

- Vaikka tietokoneessa on uusimmat TPM-suojaustoiminnot, nämä toiminnot eivät takaa tietojen ja laitteistojen täydellistä suojausta. Sony ei ole vastuussa ongelmista ja vahingoista, joita voi aiheutua näiden toimintojen käytöstä.
- Kun olet asentanut Infineon TPM Professional Packagen, sinun on määritettävä tietokoneeseen TPM-salasanat. Ilman näitä salasanoja et voi palauttaa TPM-suojattuja tietoja. Kirjoita salasanat muistiin ja säilytä ne turvallisessa paikassa toisten ulottumattomissa.
- Ennen kuin toimitat tietokoneen korjattavaksi, tee varmuuskopio uusimmasta palautusarkistotiedostosta, palautussanaketiedostosta, salasanan palautustiedostosta sekä henkilökohtaisesta salatiedostosta ja laita ne turvalliseen paikkaan, jossa ne eivät joudu väärin käsiin. Emolevyyn upotettuun TPM-moduuliin tallennetut tiedot voivat hävitä tai vahingoittua tietokoneen korjauksen aikana.
- Korjauksen aikana TPM-moduulit saatetaan vaihtaa, vaikka niissä ei ilmenisi ongelmia. Tällaisessa tapauksessa voit palauttaa TPM-määritykset palautusarkistotiedoston, palautussanaketiedoston, salasanan palautustiedoston ja henkilökohtaisen salatiedoston varmuuskopioiden avulla.
- Tee varmuuskopio kiintolevyasemaan tallennetuista tiedoista, ennen kuin lähetät tietokoneen korjattavaksi. Kiintolevyasema on ehkä alustettava korjauksen yhteydessä. Tällöin et voi palauttaa kiintolevyaseman tietoja palautusarkistotiedoston, palautussanaketiedoston, salasanan palautustiedoston ja henkilökohtaisen salatiedoston avulla.

- ❑ Muista ehdottomasti määritellä automaattiset varmuuskopiointitoiminnot, kuin olet suorittanut ohjatun TPM:n alustuksen. Jos **Run automatic backup now** (Suorita automaattinen varmuuskopiointi nyt) -valintaruudun sisältävä ikkuna tulee näkyviin asennuksen jälkeen, valitse se ja päivitä varmuuskopiointitiedostot. Varmuuskopioita käyttävä palautus ei ehkä onnistu, jollet määrittele automaattista varmuuskopiointia.
- ❑ TPM-suojattujen tietojen ylläpito ja hallinta tapahtuu käyttäjän omalla vastuulla. Sony ei ole vastuussa tietojen ylläpidosta ja hallinnasta aiheutuvista häiriöistä.

## Tärkeitä tietoja

- ❑ Älä salaa tiedostoja, jotka sisältävät salausavaimia, äläkä myöskään kansioita, joissa on tällaisia tiedostoja. Jos salaat peruskäyttäjäavaimia tai muita avaimia sisältäviä tiedostoja tai kansioita Encrypting File System (EFS) -järjestelmän avulla, TPM-ohjelmiston käynnistys ja salattujen tietojen salauksen purku ei onnistu, jos:

- ❑ TPM-ohjelmisto on asennettu.
- ❑ käyttöympäristö on alustettu.
- ❑ EFS-toiminto on otettu käyttöön käyttäjän alustuksen yhteydessä.

Kun oletusasetukset ovat voimassa, alla olevissa kansioissa olevia tiedostoja ei voi salata, koska näissä tiedostoissa käytetään järjestelmämäärittämiä.

Älä muuta alla olevissa kansioissa olevien tiedostojen järjestelmämäärittämiä.

!

Seuraavat kansiot ovat oletusarvoisesti piilotettuja.

- ❑ Peruskäyttäjäavaimia ja muita avaimia sisältävät kansiot
  - C:\<username>\All Users\Infinion\TPM Software 2.0\BackupData
  - C:\<username>\All Users\Infinion\TPM Software 2.0\PlatformKeyData
  - C:\<username>\All Users\Infinion\TPM Software 2.0\RestoreData
  - (C:\<username>\All Users on oikotie kohteeseen C:\ProgramData.)
  - C:\<username>\<account>\AppData\Roaming\Infinion\TPM Software 2.0\UserKeyData

- ❑ Älä salaa seuraavia arkisto-, varmuuskopio- tai sanaketiedostoja. Niitä ei voi mitenkään palauttaa, jos salaat ne huolimattomuuksissasi.  
Sony Corporation ei ole vastuussa ongelmista ja vahingoista, jotka aiheutuvat seuraavien tiedostojen tai niitä sisältävien kansioden huolimattomasta salauksesta.
- ❑ Automaattinen varmuuskopiotiedosto  
Tiedoston oletusnimi: SPSystemBackup.xml  
Oletuspolku: Ei ole (napsauttamalla **Browse** (Selaa) -painiketta saat näkyviin <userfolder>\Documents\Security Platform -ikkunan).
- ❑ Tallennuskansio tietojen automaattista varmuuskopiointia varten  
Tiedoston oletusnimi: SPSystemBackup  
Kansio on luotu SPSystemBackup.xml-tiedoston alikansioksi.
- ❑ Salauksen purkamisen edellyttämä sanaketiedosto  
Tiedoston oletusnimi: SPEmRecToken.xml  
Oletuspolku: Siirrettävä tallennuslaite (esimerkiksi levyke tai USB-muisti).
- ❑ Avainten ja todistusten varmuuskopiotiedosto  
Tiedoston oletusnimi: SpBackupArchive.xml  
Oletuspolku: Ei ole (napsauttamalla **Browse** (Selaa) -painiketta saat näkyviin <userfolder>\Documents\Security Platform -ikkunan).
- ❑ PSD-varmuuskopiotiedosto  
Tiedoston oletusnimi: SpPSDBackup.fsb  
Oletuspolku: Ei ole (napsauttamalla **Browse** (Selaa) -painiketta saat näkyviin <userfolder>\Documents\Security Platform -ikkunan).

- ❑ Älä salaa seuraavia salasanan palautustiedostoja tai salatiedostoja. Niitä ei voi mitenkään palauttaa, jos salaat ne huolimattomuuksissasi.  
Sony Corporation ei ole vastuussa ongelmista ja vahingoista, jotka aiheutuvat seuraavien tiedostojen tai niitä sisältävien kansioden huolimattomasta salauksesta.
- ❑ Salasanan palautussanaketiedosto  
Tiedoston oletusnimi: SPPwdResetToken.xml  
Oletuspolku: Siirrettävä tallennuslaite (esimerkiksi levyke tai USB-muisti).
- ❑ Salasanan palautustiedosto  
Tiedoston oletusnimi: SPPwdResetSecret.xml  
Oletuspolku: Siirrettävä tallennuslaite (esimerkiksi levyke tai USB-muisti).

## TPM-turvapiirin määrittäminen

Upotetun TPM-turvapiirin käyttäminen edellyttää:

- 1 TPM-toimintojen käyttöönottoa BIOS-asetusnäytössä.
- 2 Infineon TPM Professional Packagen asennusta.
- 3 TPM-turvapiirin alustamista ja määrittämistä.

### TPM-toimintojen käyttöönotto BIOS-asetusnäytössä

- 1 Käynnistä tietokone.
- 2 Paina **F2**-näppäintä, kun VAIO-logo tulee näkyviin.  
BIOS-asetusnäyttö tulee näkyviin. Jos näin ei tapahdu, käynnistä tietokone uudelleen ja paina useita kertoja **F2**-näppäintä, kun VAIO-logo tulee näyttöön.
- 3 Paina **←**- tai **→**-näppäintä ja valitse **TPM State**. Valitse sitten **Enabled** kohtaan **Change TPM State**.
- 4 Paina **←**- tai **→**-näppäintä valitaksesi **Exit**. Valitse sitten **Exit Setup** ja **Enter** -näppäintä.
- 5 Kun tietokone käynnistyy uudestaan, valitse **Physical Presence Operations** (Fyysinen läsnäolo -toiminnot) -ikkunassa **Execute**.

! Ennen kuin otat TPM-toiminnot käyttöön, määritä käynnistysalaseksi, jotta TPM-määrittäminen ei voi tehdä valtuuttamattomia muutoksia.

Jos TPM-toiminnot on otettu käyttöön, kestää kauemmin, ennen kuin VAIO-logo tulee näkyviin, koska järjestelmä tarkistaa turvallisuusasetukset tietokonetta käynnistettäessä.



Voit myös poistaa TPM-toiminnot käytöstä ja tyhjentää TPM-määrittäminen BIOS-asetusnäytössä. Huomaa, että et voi käyttää TPM-suojattuja tietoja, jos poistat TPM-toimintojen omistusmäärittäminen. Ennen kuin tyhjännät TPM-määrittäminen, tee varmuuskopio TPM-suojattuja tietoja.

## Infineon TPM Professional Packagen asennus

Lue **C:\Infineon\Readme** -kansion Readme.txt-tiedosto. Asenna sitten paketti kaksoisnapsauttamalla **C:\Infineon\setup.exe**-ohjelmakuvaketta.

Jotta voit asentaa paketin, sinulla on oltava tietokoneen järjestelmänvalvojan käyttöoikeudet.

! Sinun pitää määritellä muutama salasana Infineon TPM Professional Packagen asennuksen yhteydessä. Ilman näitä salasanoja et voi palauttaa TPM-suojattuja tietoja tai varmuuskopiotiedostoja. Kirjoita salasanat muistiin ja säilytä ne turvallisessa paikassa toisten ulottumattomissa.

## TPM-turvapiirin alustaminen ja määrittäminen

Lue yksityiskohtaiset tiedot käytönaikaisesta ohjeesta. Voit avata ohjeen napsauttamalla **Käynnistä, Kaikki ohjelmat, Infineon Security Platform Solution** ja **Ohje** (Help).

! TPM-suojattujen tietojen ylläpito ja hallinta tapahtuu käyttäjän omalla vastuulla. Sony ei ole vastuussa tietojen ylläpidosta ja hallinnasta aiheutuvista häiriöistä.



## Tietokoneen valmistelu käyttöön VAIO Control Center -ohjelmiston avulla

**VAIO Control Center** -työkalun avulla voit tarkastella järjestelmätietoja ja määrittää järjestelmän asetuksia.

Voit käyttää VAIO Control Center -työkalua seuraavasti

- 1 Valitse **Käynnistä, Kaikki ohjelmat** ja **VAIO Control Center**.  
**VAIO Control Center** -ikkuna avautuu.
- 2 Valitse haluamasi ohjausvalinta ja muuta asetus.
- 3 Kun olet lopettanut, napsauta **OK**.  
Haluamasi kohteen asetus on muuttunut.



Kustakin vaihtoehdosta saat lisätietoja ohjetiedostosta, jonka voit avata valitsemalla **VAIO Control Center** -ikkunassa **Help**-valinnan.

Jotkin ohjausvalinnat eivät ole näkyvissä, jos avaat **VAIO Control Center** -toiminnon tavallisena käyttäjänä.

## VAIO Status Monitorin käyttäminen

**VAIO Status Monitor** -työkalun avulla voit tarkistaa eri asetukset, kuten virranhallinta-asetukset, turvallisuusasetukset ja laitteiden nykyinen käyttö, **VAIO Status Monitor** -ikkunassa.

### VAIO Status Monitor -ikkunan näyttäminen

- 1 Valitse **Käynnistä, Kaikki ohjelmat** ja **VAIO Status Monitor**.  
**VAIO Status Monitor** -ikkuna avautuu.



Voit muuttaa tiettyjen valintojen asetuksia **VAIO Status Monitor** -ikkunassa. Muuta asetuksia valitsemalla haluamasi valinta ja napsauttamalla **Settings**.

## Virransäästötilojen käyttäminen

Kun käytät akkua tietokoneen virtalähteenä, voit säästää akkua hyödyntämällä virranhallinta-asetuksia. Normaalisissa toimintatilassa voit kytkeä haluamiasi laitteita pois käytöstä. Lisäksi tietokoneessa on kaksi virransäästötilaa: lepo- ja horrostila. Kun käytät tietokonetta akkuvirralla, tietokone siirtyy automaattisesti valitusta virranhallinnan asetuksesta riippumatta horrostilaan, kun akun jäljellä oleva varaus käy vähiin.

! Jos akun varausaste laskee pienemmäksi kuin 10 %, lataa akku kytkemällä verkkolaite tai sammuta tietokone ja asenna siihen täyteen ladattu akku.

### Normaalitilan käyttö

Tämä on tietokoneen normaali käyttötila. Vihreä virran merkkivalo palaa tämän tilan ollessa käytössä. Voit säästää virtaa silloin, kun et työskentele, sammuttamalla jonkin laitteen, esimerkiksi nestekidenäytön tai kiintolevyaseman.

## Lepotilan käyttö

Lepotila sammuttaa nestekidenäytön, ja tallennuslaite/-laitteet sekä suoritin siirtyvät vähäisen virrankulutuksen tilaan. Virran oranssi merkkivalo vilkkuu tässä tilassa.

! Jos tietokonetta ei käytetä pitkään aikaan, kun se on kytketty irti verkkovirrasta, aseta tietokone horrostilaan tai sammuta se.

### Voit ottaa lepotilan käyttöön seuraavasti

Valitse **Käynnistä**, **Lukitse**-painikkeen vieressä oleva nuoli ja sitten **Lepotila**.



Kun tietokone on lepotilassa, levyä ei voi asettaa asemaan.

Tietokone palautuu lepotilasta nopeammin kuin horrostilasta.

Lepotila käyttää enemmän virtaa kuin horrostila.



Jos akku kuluu tyhjäksi tietokoneen siirryttyä lepotilaan, kaikki tallentamattomat tiedot menetetään. Paluu edeltävään työtilaan ei ole mahdollista. Jotta vältyt tietojen menettämiseltä, tallenna tiedot usein.

### Voit palata normaalitilaan seuraavasti

Paina jotakin näppäintä.



Jos pidät virtapainiketta painettuna yli neljän sekunnin ajan, tietokone sammuu automaattisesti. Kaikki tallentamattomat tiedot menetetään.



**VAIO Control Center** -työkalun avulla voit määrittää tietokoneen palaamaan normaalitilaan, kun nestekidenäyttö avataan. Tämä virranpalautusasetus nollautuu, jos poistat sekä verkkolaitteen että akun. Katso kohtaa **Tietokoneen valmistelu käyttöön VAIO Control Center -ohjelmiston avulla (sivu 129)**.

Jos tietokonetta ei ole käytetty tiettyyn aikaan, se siirtyy lepotilaan. Voit muuttaa tätä vaihtamalla lepotilan asetuksia.

Voit muuttaa lepotilan asetuksia seuraavasti

- 1 Napsauta hiiren kakkospainikkeella tehtäväpalkin virran tilakuvaketta ja valitse **Virranhallinta-asetukset**.
- 2 Valitse **Muuta suunnitelman asetuksia** senhetkisen virrankäyttösuunnitelman alta.
- 3 Muuta sitä aikaa, jonka jälkeen tietokone siirtyy lepotilaan, ja valitse **Tallenna muutokset**.

## Horrostilan käyttö

Horrostilassa järjestelmän tila tallentuu kiintolevyasemaan ja tietokoneen virta katkeaa. Tietoja ei menetetä silloinkaan, kun akku tyhjenee. Virran merkkivalo ei pala tämän tilan aikana.



Jos tietokonetta ei käytetä pitkään aikaan, aseta se horrostilaan. Tämä virransäästötila nopeuttaa tietokoneen sammuttamista tai sen palauttamista toimintatilaan.

### Voit ottaa horrostilan käyttöön seuraavasti

Paina **Fn+F12**-näppäinyhdistelmää.

Kone siirtyy Horrostilaan.

Vaihtoehtoisesti voit valita **Käynnistä**, napsauttaa **Lukitse**-painikkeen vieressä olevaa nuolta ja valita **Horrostila**, jolloin tietokone siirtyy horrostilaan.



Kun tietokone on horrostilassa, levyä ei voi asettaa asemaan.

Horrostilan aktivoiminen kestää kauemmin kuin lepotilan aktivoituminen.

Horrostila kuluttaa vähemmän virtaa kuin lepotila.



Älä liikuta tietokonetta, ennen kuin virran merkkivalo sammuu.

Voit palata normaalitilaan seuraavasti

Paina virtapainiketta.

Tietokone palautuu normaaliin tilaansa.



Jos pidät virtapainiketta painettuna yli neljän sekunnin ajan, tietokone sammuu automaattisesti.



Normaalitilaan palautuminen kestää kauemmin horrostilasta kuin lepotilasta.

**VAIO Control Center** -työkalun avulla voit määrittää tietokoneen palaamaan normaalitilaan, kun nestekidenäyttö avataan. Tämä virranpalautusasetus nollautuu, jos poistat sekä verkkolaitteen että akun. Katso kohtaa **Tietokoneen valmistelu käyttöön VAIO Control Center -ohjelmiston avulla** ([sivu 129](#)).

## Virranhallinta VAIO Power Management -työkalulla

Virranhallinnan avulla voit määrittää virrankäyttömalleja, jotka sisältävät virrankäyttötarpeitasi vastaavia verkkovirta- tai akkukäyttöasetuksia.

**VAIO Power Management** on erityisesti VAIO-tietokoneille kehitetty sovellusohjelma. Tällä sovellusohjelmalla voit laajentaa Windowsin virranhallintatoimintoja ja tehostaa näin tietokoneen toimintaa sekä pidentää akun käyttöikää. Lisätietoja **VAIO Power Management** -ominaisuuksista on **VAIO Power Management** -ohjelman ohjetiedostossa.

### VAIO Power Management -työkalun aktivointi

Kun käynnistät tietokoneen, tehtäväpalkissa näkyy virtakuvake. Kuvake ilmaisee käytettävän virtalähteen, kuten verkkovirran. Kun napsautat tätä kuvaketta, näyttöön tulee ikkuna, jossa näkyy virtatila.

**VAIO Power Management** -toiminnot näkyvät Windowsin **Ominaisuudet: Virranhallinta-asetukset** -ikkunassa.

Voit ottaa VAIO Power Management -hyötyohjelman käyttöön seuraavasti

- 1 Napsauta hiiren kakkospainikkeella tehtäväpalkin virran tilakuvaketta ja valitse **Virranhallinta-asetukset**.
- 2 Valitse **Muuta suunnitelman asetuksia** senhetkisen virrankäyttösuunnitelman alta.
- 3 Valitse **Muuta virranhallinnan lisäasetuksia**.  
**Virranhallinta-asetukset** -ikkuna avautuu.
- 4 Valitse **VAIO Power Management** -välilehti.

Voit palauttaa oletusasetukset seuraavasti

- 1 Valitse **VAIO Power Management** -välilehdestä **Advanced**.  
**VAIO Power Management** -ikkuna avautuu.
- 2 Muuta asetukset näytön ohjeiden mukaisesti.



## VAIO Power Management -virrankäyttömallien aktivointi

**VAIO Power Management** -työkalussa on useita esimääritettyjä virrankäyttömalleja. Jokainen virrankäyttömalli sisältää joukon virranhallinta-asetuksia, jotka on suunniteltu täyttämään tietyt virranhallintatarpeet (esimerkiksi enimmäisvirranhallinta tai ei lainkaan virranhallintaa).

Voit aktivoida VAIO Power Management -ohjelman virrankäyttömallin seuraavasti

- 1 Napsauta hiiren kakkospainikkeella tehtäväpalkin virran tilakuvaketta ja valitse **Virranhallinta-asetukset**.
- 2 Valitse virrankäyttösuunnitelma.  
Virrankäyttömalli on aktivoitu.

Tarvittaessa voit muuttaa virranhallinnan lisäasetuksia. Toimi seuraavasti:

- 3 Valitse **Muuta suunnitelman asetuksia** senhetkisen virrankäyttösuunnitelman alta.
- 4 Valitse **Muuta virranhallinnan lisäasetuksia**.
- 5 Valitse **VAIO Power Management** -välilehti.  
Voit muuttaa luettelossa olevia asetuksia.
- 6 Napsauta **OK**-painiketta.

## VAIO Power Management Viewer

Voit käynnistää VAIO Power Management Viewer -sovelluksen seuraavasti

Napsauta -kuvaketta **VAIO Power Management** -välilehdessä.

Voit käynnistää sovelluksen myös valitsemalla **Käynnistä, Kaikki ohjelmat** ja **VAIO Control Center** ja sitten **VAIO Power Management Viewer**.

Voit muuttaa virtaprofiilia seuraavasti

Valitse haluamasi virtaprofiili **VAIO Power Management Viewer** -sovelluksen avattavasta luettelosta.

Voit tarkastella VAIO Power Management -sovelluksella muokatun virtaprofiilin toimintaa seuraavasti

Kun sekä **VAIO Power Management** että **VAIO Power Management Viewer** ovat käynnissä, **VAIO Power Management Viewer** -sovelluksessa näkyy **VAIO Power Management** -sovelluksella muokatun virtaprofiilin toiminta.



Voit määrittää tai muokata virtaprofiilia **VAIO Power Management** -sovelluksella.

## Modeemin määrittäminen

Ennen kuin käytät sisäistä modeemia (kaikki modeemit eivät ole kiinteitä) ensimmäisen kerran, tarkista, että **Puhelin- ja modeemiasetukset** -ikkunassa aktiiviseksi sijainniksi määritetty maa on sama kuin maa, josta soitat. Tarkasta tämä myös aina, kun käytät modeemia matkoilla ollessasi.

Voit muuttaa modeemin maa-asetuksia seuraavasti

- 1 Valitse **Käynnistä** ja **Ohjauspaneeli**.
- 2 Valitse **Laitteisto ja äänet**.
- 3 Valitse **Puhelin- ja modeemiasetukset**.  
**Sijaintitieto**-ikkuna avautuu.
- 4 Kirjoita vaaditut tiedot ja valitse sitten **OK**.  
Näkyviin tulee **Puhelin- ja modeemiasetukset** -ikkuna.
- 5 Valitse sijaintisi **Valintasäännöt**-välilehdestä.
- 6 Jos haluat muuttaa nykyistä asetusta, napsauta **Muokkaa**-painiketta.  
Näyttöön avautuu **Muokkaa sijaintia** -ikkuna.  
Tai  
Napsauta **Uusi**-painiketta, jos haluat määrittää modeemin.  
Näyttöön avautuu **Uusi sijainti** -ikkuna.
- 7 Tarkista maa- ja alueasetukset ja varmista, että ne vastaavat paikkaa, josta soitat.



Impulssivalinta ei ehkä ole tuettu kaikissa maissa tai kaikilla alueilla.

- 8 Jos muutat sijaintiasetuksia, valitse **Käytä** ja sitten **OK**.  
Näkyviin tulee **Puhelin- ja modeemiasetukset** -ikkuna.

- 9 Tarkasta, että modeemi on mainittu **Modeemit**-välilehdessä.  
Jos modeemia ei ole mainittu, napsauta **Lisää** ja noudata ohjatun toiminnon ohjeita.
- 10 Valitse **Käytä/OK**. Modeemi on nyt määritetty.

! Ennen kuin otat käyttöön uudet maa-asetukset, varmista, että puhelinjohto on irrotettu tietokoneesta.

## Kiintolevyn suojaaminen

Tietokoneeseen on asennettu valmiiksi **VAIO HDD Protection** -apuohjelma, jonka avulla voit mukauttaa asetukset suojaamaan kiintolevyasemaa iskuilta. Voit määrittää sopivan suojaustason valitsemalla sisäänrakennetun iskuanturin herkkyydystason.

### VAIO HDD Protection -apuohjelman käyttöönotto

**VAIO HDD Protection** -apuohjelma on ensin otettava käyttöön, jotta kiintolevyasemaa voidaan suojata iskuilta.

Voit ottaa VAIO HDD Protection -apuohjelman käyttöön seuraavasti

- 1 Valitse **Käynnistä, Kaikki ohjelmat** ja **VAIO Control Center**.
- 2 Napsauta **Security Categories**-välilehdestä ja kaksoisnapsauta **Hard Disk Drive Protection Settings**. Asetusikkuna tulee näkyviin.
- 3 Valitse **Activate hard disk drive protection** -valintaruutu.
- 4 Valitse haluamasi herkkyydystaso.
- 5 Napsauta **OK**-painiketta.  
Lisätietoja on apuohjelman ohjetiedostossa, jonka voit avata valitsemalla asetussivun **Help**.

**!**  
**VAIO HDD Protection** -apuohjelma on suunniteltu vähentämään kiintolevyasemien ja käyttäjän tietojen vahingoittumismahdollisuuksia. Se ei takaa tietojen täydellistä suojausta kaikissa olosuhteissa.

Kiintolevyaseman suojaus poistetaan käytöstä ennen Windowsin käynnistämistä sekä lepo- ja unitilaan siirtymisen, järjestelmän palauttamisen ja järjestelmän sulkemisen aikana.

## VAIO-tietokoneen päivittäminen

VAIO-tietokoneessa ja sen muistimoduuleissa on käytetty tarkkuuskomponentteja ja liitosmenetelmiä. Jotta takuu ei raukea ennenaikaisesti, noudata seuraavia ohjeita:

- Ota yhteyttä jälleenmyyjääsi uuden muistimoduulin asennusta varten.
- Älä asenna moduulia itse, jos sinulla ei ole kokemusta tietokoneen muistin päivittämisestä.
- Älä kosketa liittimiä tai avaa muistimoduulin lokeron kantta.

Tarkista **Tekniset tiedot** -oppaasta, millainen moduuli ja paljonko muistia tietokoneeseen on asennettu.

Ota yhteyttä VAIO-Link-palveluun, jos tarvitset apua.

## Muistin lisääminen ja poistaminen

Jos haluat laajentaa tietokoneen toiminnallisuutta, voit lisätä muistia asentamalla lisävarusteena hankittavia lisämuistimoduuleja. Ennen kuin päivität tietokoneesi muistin, lue seuraavilla sivuilla olevat tiedot ja ohjeet.

### Muistin lisäämiseen ja poistamiseen liittyviä huomautuksia

- ❑ Ole varovainen tehdessäsi muutoksia muistiin. Muistimoduulin väärä asennus voi vahingoittaa järjestelmää. Tällainen vaurio voi mitätöidä valmistajan takuun.
- ❑ Käytä vain sellaisia muistimoduuleja, jotka ovat yhteensopivia tietokoneen kanssa. Jos tietokone ei havaitse muistimoduulia tai jos Windows-käyttöjärjestelmän toiminta muuttuu epävakaaksi, ota yhteys myyntiedustajaan tai muistimoduulin valmistajaan.
- ❑ Sähköstaattinen purkaus (ESD) saattaa vaurioittaa sähkökomponentteja. Varmista seuraavat seikat, ennen kuin kosketat muistimoduulia:
  - ❑ Nämä toimintosarjat edellyttävät, että tunnet tietokoneisiin liittyvän yleisen terminologian, turvakäytännöt sekä sähkölaitteiden käyttämistä ja muuttamista koskevien säännösten vaatimukset.
  - ❑ Katkaise virta tietokoneesta, irrota järjestelmä virtalähteestä (akusta tai verkkolaitteesta) sekä katkaise mahdolliset tietoliikenne-, verkko- ja modeemiyhteydet ennen kuin käyt avaamaan tietokoneen kuorta tai paneelia. Muuten saattaa aiheutua henkilövahinkoja tai laitteistovaurioita.
  - ❑ Sähköstaattinen purkaus (ESD) saattaa vaurioittaa muistimoduuleja ja muita komponentteja. Asenna muistimoduuli ainoastaan ESD-suojatussa työtilassa. Jos tällaista tilaa ei ole saatavissa, älä työskentele matolla äläkä käsittele materiaaleja, jotka tuottavat tai keräävät staattista sähköä (esimerkiksi sellofaanikääreet). Maadoita itsesi koskettamalla koteloa maalaamatonta metalliosaa tämän toimenpiteen aikana.
  - ❑ Älä avaa muistimoduulin pakkausta, ennen kuin olet valmis vaihtamaan moduulin. Pakkaus suojaa moduulia sähköstaattiselta purkaukselta.

- Käytä muistimoduulin mukana tulevaa erityistä suojapussia tai suojaa moduuli sähköstaattista purkausta vastaan käärimällä se alumiinifolioon.
- Nesteen tai vieraiden aineiden tai esineiden joutuminen muistimoduulipaikkoihin tai tietokoneen muihin sisäosiin vaurioittaa tietokonetta, eivätkä tästä johtuvat korjaukset kuulu takuun piiriin.
- Älä laita muistimoduulia paikkaan, jossa se voi altistua:
  - lämmönlähteiden, kuten lämpöpatterien tai ilmakanavien, tuottamalle lämmölle
  - suoralle auringonvalolle.
  - pölylle
  - mekaaniselle tärinälle tai iskuille
  - voimakkaille magneeteille tai kaiuttimille, joita ei ole suojattu magneettisesti
  - yli 35 °C:n tai alle 5 °C:n lämpötiloille
  - suurelle kosteudelle
- Käsittele muistiyksikköä varovasti. Jotta välttäisit käsien ja sormien vahingoittumisen, älä koske tietokoneen sisällä olevia komponenttien ja piirilevyjen reunoja.



## Muistimoduulin irrottaminen ja asentaminen

### Muistimoduulin vaihtaminen tai lisääminen

- 1 Sammuta tietokone ja irrota kaikki oheislaitteet.
- 2 Irrota tietokone verkkovirrasta ja poista akku.
- 3 Odota, kunnes tietokone on jäähtynyt.
- 4 Avaa tietokoneen pohjassa olevat ruuvit (joita alla olevat nuolet osoittavat) ja irrota muistimoduulin lokeron kansi.

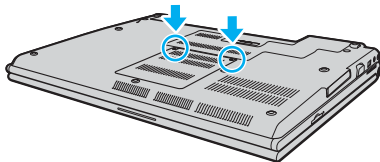

- 5 Pura staattinen sähkö koskettamalla metalliesinettä.

- 6 Tartu eristysliuskan (1) kielekkeeseen ja avaa eristysliuska nostamalla kielekettä.

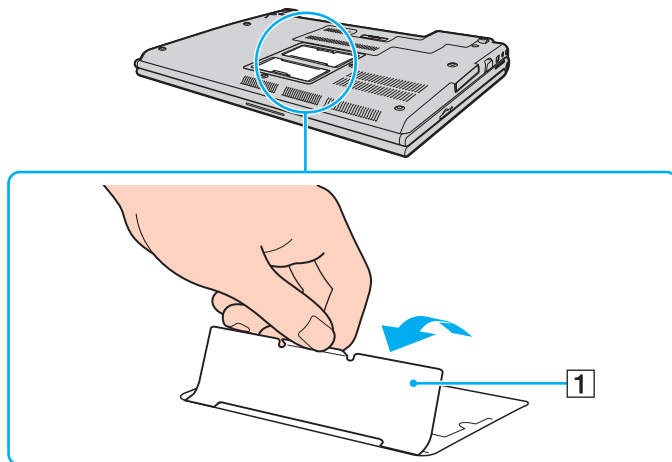

! Eristysliuska on asennettu moduulin suojausta varten. Älä vedä niin voimakkaasti, että liuska rikkoutuu.

7 Irrota tällä hetkellä asennettuna oleva muistimoduuli seuraavasti:

- Vedä salvat nuolien suuntaan (1).  
Muistimoduuli vapautuu.
- Varmista, että muistimoduuli kallistuu ylös, ja vedä se sitten ulos nuolen (2) suuntaan.

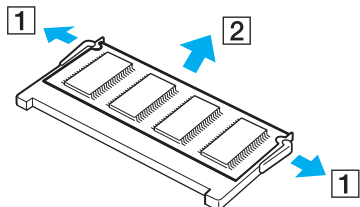

8 Poista uusi muistimoduuli pakkauksestaan.

- 9 Työnnä muistimoduuli muistimoduulipaikkaan ja paina sitä sisään, kunnes se napsahtaa paikalleen.

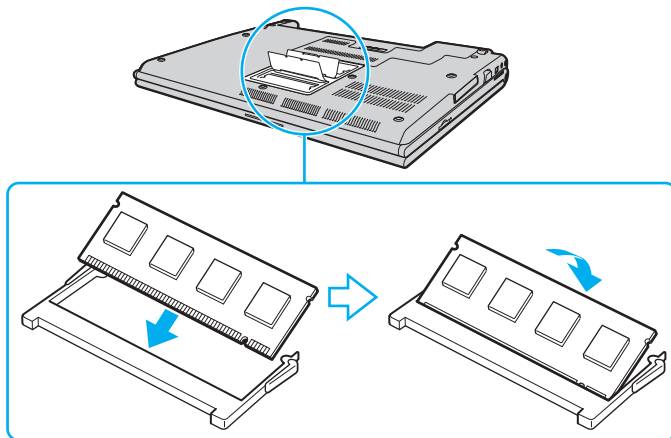

! Älä kosketa muita emolevyn osia.

Varmista, että asennat muistimoduulin siten, että sen johtimilla varustettu sivu tulee moduulipaikan sisään ja että moduulin reunassa oleva nappylä tulee sitä vastaavaan loveen moduulipaikassa.

Älä vahingoita moduulin suojana olevaa eristysliuskaa.

- 10 Aseta muistimoduulin lokeron kansi paikalleen.
- 11 Kiristä tietokoneen pohjan ruuvit.
- 12 Aseta akku takaisin paikalleen ja kytke tietokoneeseen virta.

## Muistitilan tarkistaminen

Voit tarkistaa muistin määrän seuraavasti

- 1 Käynnistä tietokone.
- 2 Valitse **Käynnistä, Kaikki ohjelmat** ja sitten **VAIO Control Center**.
- 3 Kaksoisnapsauta **VAIO Control Center** -ikkunan **System Information** -kansiota.
- 4 Kaksoisnapsauta **System Information** -kansion **Järjestelmätiedot**-kuvaketta.  
Voit tarkistaa järjestelmässä olevan muistin määrän. Jos lisätty muisti ei näy, toista nämä toimet ja käynnistä tietokone uudelleen.

# Varotoimia

Tässä osassa esitellään turvaohjeita ja varotoimia, joilla voit suojata VAIO-tietokoneesi mahdollisilta vaurioilta.

- Nestekidenäytön käsittelyminen (sivu 151)**
- Virtalähteen käyttäminen (sivu 152)**
- Tietokoneen käsittelyminen (sivu 153)**
- Sisäisen MOTION EYE -kameran käyttäminen (sivu 155)**
- Levykkeiden käsittelyminen (sivu 156)**
- Levyjen käsittelyminen (sivu 157)**
- Akun käyttäminen (sivu 158)**
- Korvakuulokkeiden käyttäminen (sivu 159)**
- Memory Stick -muistikorttien käsittelyminen (sivu 160)**
- Kiintolevyn käsittelyminen (sivu 161)**
- Muistikorttisivittimen käsittelyminen (sivu 162)**
- Tietokoneen päivittäminen (sivu 163)**

## Nestekidenäytön käsitleminen

- ❑ Älä jätä nestekidenäyttöä aurinkoon, jotta se ei vahingoitu. Ole varovainen, kun käytät tietokonetta ikkunan lähellä.
- ❑ Älä naarmuta nestekidenäytön pintaa tai paina sitä. Se saattaa aiheuttaa toimintahäiriöitä.
- ❑ Jos tietokonetta käytetään alhaisessa lämpötilassa, nestekidenäytössä saattaa näkyä jäännöskuva. Tämä ei ole toimintahäiriö. Kun tietokone palautuu normaaliin lämpötilaan, näyttö palautuu normaaliksi.
- ❑ Jäännöskuva saattaa näkyä nestekidenäytössä, jos samaa kuvaa näytetään pitkän aikaa. Jäännöskuva häviää hetken kuluttua. Voit estää jäännöskuvien syntymisen käyttämällä näytönsäästäjää.
- ❑ Nestekidenäyttö lämpenee käytön aikana. Tämä on normaalia, ei merkki toimintahäiriöstä.
- ❑ Nestekidenäytön valmistuksessa on käytetty tarkkuustekniikkaa. Saatat kuitenkin nähdä nestekidenäytöllä jatkuvasti esiintyviä pieniä mustia pisteitä ja/tai kirkkaita pisteitä (punaisia, sinisiä tai vihreitä). Tämä on normaali valmistusprosessin tulos, ei toimintahäiriö.
- ❑ Älä hankaa nestekidenäyttöä, jotta se ei vahingoitu. Pyyhi nestekidenäytön pinta pehmeällä, kuivalla kankaalla.
- ❑ Älä muuta nestekidenäytön ruudun asennon asetusta **Lehtiö-PC**-ikkunassa, vaikka siinä olisikin toinen vaihtoehto. Asetuksen muuttaminen voi haitata tietokoneen toimintaa. Sony ei ole vastuussa vioista, jotka syntyvät tällaisen muutoksen tekemisestä.
- ❑ Älä altista nestekidenäytön kantta paineelle, kun se on suljettuna. Paine saattaa naarmuttaa näyttöä tai tahria sen.

## Virtalähteen käyttäminen

- Käytönaikaisessa **Tekniset tiedot** -oppaassa on tietoja mallin virrankäytöstä.
- Älä jaa verkkopistorasiaa muiden virtaa käyttävien laitteiden, kuten kopiokoneen tai asiakirjasilppurin, kanssa.
- Voit hankkia jatkojohdon, jossa on ylivirtasuoja. Tämä laite suojaa tietokonetta vaurioilta, joita voivat aiheuttaa esimerkiksi ukkosen synnyttämät äkilliset virtahuiput.
- Älä aseta painavia esineitä virtajohdon päälle.
- Irrota johto pistorasiasta vetämällä sitä pistokkeesta. Älä koskaan vedä johdosta.
- Irrota tietokone pistorasiasta, jos et aio käyttää tietokonetta pitkään aikaan.
- Varmista, että pistorasia on helposti käytettävissä paikassa.
- Kun verkkolaitetta ei käytetä, irrota se pistorasiasta.
- Käytä tietokoneen mukana toimitettua verkkolaitetta tai aitoja Sony-tuotteita. Muiden verkkolaitteiden käyttäminen saattaa aiheuttaa toimintahäiriöitä.



## Tietokoneen käsitteleminen

- Puhdista kotelo pehmeällä, kuivalla kankaalla tai miedolla puhdistusaineella kostutetulla kankaalla. Älä käytä hankaavia sieniä, hankausjauhetta tai liuotteita, kuten alkoholia tai bensiiniä, koska ne voivat vaurioittaa tietokoneen pintaa.
- Jos tietokoneen päälle putoaa esine tai nestettä, sammuta tietokone ja irrota se virtalähteestä. Tietokone kannattaa antaa ammattitaitoisen henkilön tarkastettavaksi, ennen kuin sitä käytetään uudelleen.
- Älä pudota tietokonetta tai aseta mitään esineitä sen päälle.
- Älä pane tietokonetta paikkaan, jossa se voi altistua:
  - lämmönlähteiden, kuten lämpöpatterien tai ilmakehien, tuottamalle lämmölle
  - suoralle auringonvalolle.
  - pölylle
  - kosteudelle tai sateelle
  - mekaaniselle tärinälle tai iskuille
  - voimakkaille magneeteille tai kaiuttimille, joita ei ole suojattu magneettisesti
  - yli 35 °C:n tai alle 5 °C:n lämpötiloille
  - suurelle kosteudelle.
- Älä aseta sähkölaitteita tietokoneen lähelle. Tietokoneen sähkömagneettikenttä saattaa aiheuttaa toimintahäiriöitä.
- Huolehdi asianmukaisesta ilmanvaihdosta sisäisen ylikuumenemisen ehkäisemiseksi. Älä aseta tietokonetta huokoisille pinnoille, kuten matoille tai huoville, tai sellaisen materiaalin (esimerkiksi verhojen tai seinävaatteiden) lähelle, joka saattaisi tukkia tuuletusaukot.
- Tietokone käyttää korkeataajuisia radiosignaaleja, jotka saattavat häiritä radio- ja televisiovastaanottoa. Mikäli näin tapahtuu, siirrä tietokone sopivalle etäisyydelle.

- ❑ Käytä ainoastaan määritettyjä oheislaitteita ja kytkentäkaapeleita. Muut laitteet saattavat aiheuttaa ongelmia.
- ❑ Älä käytä katkenneita tai vaurioituneita kytkentäkaapeleita.
- ❑ Jos tietokone tuodaan suoraan kylmästä tilasta lämpimään tilaan, tietokoneen sisään saattaa tiivistyä kosteutta. Odota tällaisessa tapauksessa vähintään tunti, ennen kuin käynnistät tietokoneen. Jos ongelmia ilmenee, kytke tietokone irti ja ota yhteys VAIO-Link-palveluun.
- ❑ Varmista, että irrotat virtajohdon ennen tietokoneen puhdistusta.
- ❑ Jotta et menettäisi tärkeitä tietoja tietokoneen mahdollisessa vikatilanteessa, ota tiedoista säännöllisesti varmuuskopio.

## Sisäisen MOTION EYE -kameran käyttäminen

- ❑ Älä kosketa sisäisen **MOTION EYE** -kameran objektiivin päällä olevaa etupeililevyä, koska levy voi naarmuuntua, ja mahdolliset naarmut näkyvät kuvassa.
- ❑ Älä anna auringonpaisteen osua suoraan sisäiseen **MOTION EYE** -kameraan, vaikka tietokone ei olisikaan päällä. Muussa tapauksessa kamera voi vahingoittua.
- ❑ Sisäinen **MOTION EYE** -kamera poistuu käytöstä tuotaessa videokuvaa tai valokuvia i.LINK-porttiin kytketystä i.LINK-yhteensopivasta laitteesta.
- ❑ Puhdista sisäisen **MOTION EYE** -kameran objektiivin päällä oleva etupeililevy puhallussiveltimellä tai pehmeällä siveltimellä. Jos objektiivi on erittäin likainen, pyyhi se pehmeällä ja kuivalla liinalla. Älä hankaa levyä, sillä se vahingoittuu helposti.

## Levykkeiden käsitteleminen

- Älä avaa suljinta käsin tai kosketa levykkeen pintaa.
- Pidä levykkeet poissa magneettien lähetyviltä.
- Pidä levykkeet poissa suorasta auringonvalosta ja muista lämmönlähteistä.
- Pidä levykkeet erossa nesteistä. Älä anna niiden kastua. Kun et käytä levykettä, poista se levykeasemasta ja säilytä se kotelossa.
- Jos levykkeessä on etiketti, varmista, että etiketti on kunnolla kiinni. Jos etiketin reuna rullautuu, etiketti voi tarttua levykeaseman sisään ja aiheuttaa levykeaseman toimintahäiriön tai vian.

## Levyjen käsittelyminen

- Älä kosketa levyn pintaa.
- Älä pudota tai taivuta levyä.
- Levyn pinnalla olevat sormenjäljet ja pöly saattavat aiheuttaa lukuvirheitä. Pidä levyä aina kiinni reunoista ja keskireiästä kuvassa osoitetulla tavalla:

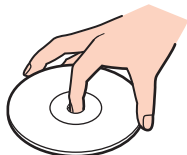

- Levyjen asianmukainen käsittely on erittäin tärkeää luotettavuuden takaamiseksi. Älä käytä liuotteita, kuten bensiiniä, ohennusaineita, kaupallisia puhdistusaineita tai antistaattisia suihkeita, koska ne saattavat vahingoittaa levyä.
- Normaali puhdistus tehdään pitelemällä levyä reunoista ja pyyhkimällä pinta pehmeällä kankaalla keskustasta ulospäin.
- Jos levy on pahoin tahriintunut, kostuta pehmeä kangas vedellä, purista se kunnolla ja pyyhi levyn pinta keskustasta ulospäin. Pyyhi jäljelle jäänyt kosteus kuivalla, pehmeällä kankaalla.
- Älä koskaan kiinnitä levyyn etikettiä. Se vaurioittaa levyä peruuttamattomasti.

## Akun käyttäminen

- Älä jätä akkua koskaan yli 60 °C:n lämpötilaan, kuten aurinkoiselle paikalle pysäköityyn autoon tai suoraan auringonvaloon.
- Akun käyttöikä on lyhyempi kylmässä ympäristössä. Tämä johtuu akun suorituskyvyn heikkenemisestä alhaisissa lämpötiloissa.
- Lataa akut 10–30 °C:n lämpötilassa. Lataaminen alhaisessa lämpötilassa voi kestää kauemmin.
- Kaikki akut eivät täytä Sonyn asettamia laatu- ja turvallisuusvaatimuksia. Turvallisuussyistä tämä kannettava tietokone toimii vain, kun käytetään tätä mallia varten tarkoitettuja alkuperäisiä Sony-akkuja. Jos tietokoneeseen asennetaan jokin muu akku, akku ei lataudu eikä tietokone toimi.
- Kun akkua käytetään tai ladataan, se lämpenee. Tämä on normaalia, eikä siitä ole syytä huolestua.
- Pidä akku loitolla kaikista lämmönlähteistä.
- Pidä akku kuivana.
- Älä avaa tai pura akkua.
- Älä altista akkua mekaanisille iskuille.
- Jos et käytä tietokonetta pitkään aikaan, poista akku tietokoneesta, jotta se ei vaurioidu.
- Jos akun varaustaso on matala myös akun täyteen lataamisen jälkeen, akku saattaa olla kulunut loppuun ja se on vaihdettava.
- Akkua ei tarvitse tyhjentää ennen uudelleenlatausta.
- Jos et ole käyttänyt akkua pitkään aikaan, lataa se uudelleen.

## Korvakuulokkeiden käyttäminen

- ❑ **Liikenneturvallisuus** – Älä käytä korvakuulokkeita ajaessasi autoa tai polkupyörää tai käyttäessäsi jotakin moottoriajoneuvoa. Korvakuulokkeiden käyttäminen saattaa aiheuttaa vaaran liikenteessä, ja se on laitonta joillakin alueilla. Musiikin kuunteleminen suurella äänenvoimakkuudella saattaa olla vaarallista myös käveltäessä, erityisesti suojateitä ylitettäessä.
- ❑ **Kuulovaurioiden estäminen** – Vältä korvakuulokkeiden käyttämistä suurella äänenvoimakkuudella. Kuulonhuoltoammattilaiset neuvovat välttämään jatkuvaa, äänekästä ja pitkäaikaista soittamista. Jos korvasi alkavat soida, pienennä äänen voimakkuutta tai keskeytä kuunteleminen.

## Memory Stick -muistikorttien käsitleminen

- Älä kosketa Memory Stick -liitintä sormillasi tai metalliesineillä.
- Käytä etikettinä ainoastaan Memory Stick -muistikortin mukana tulevaa etikettiä.
- Älä taivuta tai pudota Memory Stick -muistikorttia äläkä kohdista siihen voimakkaita iskuja.
- Älä pura Memory Stick -muistikorttia tai tee siihen muutoksia.
- Älä anna Memory Stick -muistikortin kastua.
- Älä käytä tai säilytä Memory Stick -muistikorttia tilassa, jossa se voi altistua:
  - staattiselle sähkölle
  - sähköön aiheuttamalle kohinalle
  - korkeille lämpötiloille (esimerkiksi aurinkoiselle paikalle pysäköidyssä autossa)
  - suoralle auringonvalolle
  - suurelle kosteudelle
  - syövyttävillä aineilla
- Käytä Memory Stick -muistikortin mukana tulevaa säilytysrasiaa.
- Tee tärkeistä tiedoista varmistuskopiot.
- Säilytä Memory Stick -kortti lasten ulottumattomissa. Lapset saattavat nielaista kortin.
- Älä käytä teräväkärkistä kynää, kun kirjoitat tekstiä Memory Stick Duo -kortin etikettiin. Kortin painaminen voi vahingoittaa sen sisäisiä osia.



## Kiintolevyn käsitteleminen

Kiintolevyasemalla on suuri tallennuskapasiteetti, ja se lukee ja kirjoittaa tietoja lyhyessä ajassa. Se voi kuitenkin vaurioitua helposti mekaanisen tärinän, iskun tai pölyn seurauksena.

Vaikka kiintolevyasemassa on sisäinen turvalaite, joka estää tietojen katoamisen mekaanisen tärinän, iskun tai pölyn seurauksena, käsittele tietokonetta varovasti.

- ❑ Jotta vältät kiintolevyaseman vaurioitumisen, noudata seuraavia ohjeita:
  - ❑ Älä altista tietokonetta äkillisille liikkeille.
  - ❑ Pidä tietokone erossa magneeteista.
  - ❑ Älä sijoita tietokonetta tärisevälle alustalle tai epävakaiseen asentoon.
  - ❑ Älä siirrä tietokonetta virran ollessa kytkettynä.
  - ❑ Älä sammuta virtaa tai käynnistä tietokonetta uudelleen, kun kiintolevyasemasta luetaan tietoa tai sinne kirjoitetaan.
  - ❑ Älä käytä tietokonetta paikassa, jossa lämpötila vaihtelee paljon.



Jos kiintolevyasema vioittuu, tietoja ei voi palauttaa.

- ❑ Kiintolevyasema voi aloittaa ja lopettaa pyörimisen toistuvasti, ja siitä voi kuulua surinaa. Tämä on kuitenkin normaalia, ei merkki toimintahäiriöstä.

## Muistikorttisovittimen käsittelyminen

- Älä kosketa muistikorttisovitinta sormillasi tai metalliesineillä.
- Käytä etikettinä ainoastaan muistikorttisovittimeen tarkoitettua tarraetikettiä.
- Älä taivuta tai pudota muistikorttisovitinta äläkä kohdistu siihen voimakkaita iskuja.
- Älä pura muistikorttisovitinta tai tee siihen muutoksia.
- Älä anna muistikorttisovittimen kastua.
- Älä käytä tai säilytä muistikorttisovitinta tilassa, jossa se voi altistua:
  - korkeille lämpötiloille (esimerkiksi aurinkoiselle paikalle pysäköidyssä autossa)
  - suoralle auringonvalolle
  - suurelle kosteudelle
  - syövyttävälle aineille
- Käytä muistikorttisovittimen mukana tulevaa säilytysrasiaa.

## Tietokoneen päivittäminen

Varmista, että tietokoneeseesi on asennettu uusimmat päivitykset seuraavien ohjelmistojen avulla. Näin tietokoneesi toimii tehokkaammin.

Varmistaaksesi, että ohjelmistot on asennettu, toimi ohjelmistojen kanssa seuraavasti:

**Windows Update**

Valitse **Käynnistä, Kaikki ohjelmat** ja **Windows Update**. Noudata sitten näytön ohjeita.

**VAIO Update 3**

Valitse **Käynnistä, Kaikki ohjelmat, VAIO Update 3** ja **VAIO Update Options**. Noudata sitten näytön ohjeita.

Jos et ole vielä asentanut viimeisimpiä päivityksiä, asenna ne yllä mainittujen ohjelmistojen avulla. Tietokoneen tulee olla kytketty Internetiin, jotta voit ladata ja asentaa siihen päivitykset. Lisätietoja tietokoneen kytkemisestä Internetiin on kohdassa **Internetin käyttäminen** ([sivu 62](#)).

# Vianmääritys

Tässä osassa on ohjeita sellaisten yleisten ongelmien ratkaisemiseen, joita voi ilmetä VAIO-tietokoneen käytön aikana. Moniin ongelmiin on yksinkertainen ratkaisu. Kokeile seuraavia ratkaisuehdotuksia, ennen kuin otat yhteyden VAIO-Link-palveluun.

- Tietokone (sivu 166)**
- Järjestelmän turvallisuus (sivu 173)**
- Akku (sivu 174)**
- Sisäinen MOTION EYE -kamera (sivu 176)**
- Internet (sivu 179)**
- Verkkokäyttö (sivu 181)**
- Bluetooth-tekniikka (sivu 184)**
- Optiset levyt (sivu 188)**
- Näyttö (sivu 192)**
- Tulostaminen (sivu 196)**
- Mikrofoni (sivu 197)**
- Hiiri (sivu 198)**
- Kaiuttimet (sivu 199)**
- Kosketuslevy (sivu 201)**
- Näppäimistö (sivu 202)**
- Levykkeet (sivu 203)**
- PC-kortit (sivu 204)**
- Audio/Video (sivu 206)**

- Memory Stick -muistikortit** ([sivu 207](#))
- Oheislaitteet** ([sivu 208](#))
- Laajennuspaikkatelakointiasema** ([sivu 209](#))

## Tietokone

### Mitä pitää tehdä, jos tietokone ei käynnisty?

- Varmista, että tietokone on liitetty kunnolla virtalähteeseen ja käynnistetty. Varmista, että virran merkkivalo osoittaa virran olevan kytketty.
- Varmista, että akku on asennettu oikein ja ladattu.
- Varmista, ettei mahdollisessa levykeasemassa ole levyä.
- Jos tietokone on kytketty jatkojohtoon tai UPS-laitteeseen, varmista, että jatkojohto tai UPS on liitetty virtalähteeseen ja kytketty päälle.
- Jos käytät ulkoista näyttöä, varmista, että se on liitetty virtalähteeseen ja virta on kytketty. Varmista, että näytön kirkkaus ja kontrasti on säädetty oikein. Lisätietoja on näytön mukana toimitetussa käyttöoppaassa.
- Irrota verkkolaite ja akku. Odota 3–5 minuuttia. Kytke verkkolaite uudelleen ja asenna akku paikalleen. Käynnistä tietokone virtapainikkeesta.
- Kosteuden tiivistyminen voi aiheuttaa toimintahäiriön. Mikäli näin tapahtuu, älä käytä tietokonetta ainakaan tuntiin.
- Irrota mahdolliset laitteen ostamisen jälkeen kiinnitetyt lisämoduulit.
- Varmista, että käytät laitteen mukana toimitettua Sony-verkkolaitetta. Käytä turvallisuussyistä vain Sonyn alkuperäisiä akkuja sekä Sonyn VAIO-tietokonetta varten suunniteltua verkkolaitetta.

## Mitä pitää tehdä, jos tietokoneen käynnistyessä näyttöön tulee BIOS-virhesanoma?

Jos sanoma ”Press <F1> to resume, <F2> to setup” tulee näkyviin tietokoneen näytön alaosaan, toimi seuraavasti:

- 1 Paina **F2**-näppäintä.  
BIOS-asetusnäyttö tulee näkyviin. Jos näin ei tapahdu, käynnistä tietokone uudelleen ja paina useita kertoja **F2**-näppäintä, kun VAIO-logo tulee näyttöön.
- 2 Aseta päivämäärä (kuukausi/päivä/vuosi). Paina **Enter**-näppäintä.
- 3 Valitse **↓** -näppäintä painamalla **System Time** ja aseta sitten kellonaika (tunti: minuutit: sekunnit). Paina **Enter**-näppäintä.
- 4 Paina **→** -näppäintä valitaksesi **Exit**-välilehden ja paina sitten **F9**-näppäintä.  
Kun tietokone pyytää vahvistusta, paina **Enter**-näppäintä.
- 5 Valitse **Exit Setup** ja paina **Enter**-näppäintä.  
Kun tietokone pyytää vahvistusta, paina **Enter**-näppäintä.  
Tietokone käynnistyy uudelleen.

Jos tämä tilanne esiintyy toistuvasti, ota yhteys VAIO-Linkiin.

## Mitä pitää tehdä, jos virran merkkivalo (vihreä) palaa, mutta näytössä ei näy mitään?

Toimi seuraavasti:

- 1 Paina virtapainiketta vähintään neljän sekunnin ajan ja tarkista, että virtamerkkivalo sammuu. Käynnistä tietokone sen jälkeen uudelleen.
- 2 Jos tietokoneen näytössä ei vielä näy mitään, irrota verkkolaite, irrota akku ja odota noin minuutin ajan. Kytke sen jälkeen verkkolaite, asenna akku paikalleen ja käynnistä tietokone uudelleen.

## Mitä pitää tehdä, jos tietokone tai ohjelmisto lakkaa vastaamasta?

- Jos tietokone lakkaa vastaamasta ohjelmistosovelluksen ollessa käynnissä, sulje sovellusikkuna painamalla **Alt+F4**-näppäimiä.
- Jos **Alt+F4**-näppäinten painaminen ei toimi, valitse **Käynnistä**, napsauta **Lukitse**-painikkeen vieressä olevaa nuolta ja sammuta tietokone valitsemalla **Sammuta**.
- Jos tietokone ei sammu, paina samanaikaisesti **Ctrl+Alt+Delete**-näppäimiä ja napsauta nuolta , joka on **Sammuta**-painikkeen vieressä, ja valitse **Sammuta**.  
Jos näyttöön tulee **Windowsin suojaus** -ikkuna, valitse **Sammuta**.

**!**  
Jos tietokone sammutetaan painamalla **Ctrl+Alt+Delete**-näppäimiä tai virtapainikkeesta, tallentamattomat tiedot voivat hävitä.

- Jos tietokone ei vielääkään sammu, pidä virtapainiketta painettuna, kunnes tietokone sammuu.
- Irrota verkkolaite ja akku.
- Yritä asentaa ohjelmisto uudelleen.
- Ota yhteys ohjelmiston julkaisijaan tai teknisen tuen tarjoajaan.



## Miksi tietokone ei siirry lepotilaan tai horrostilaan?

Tietokoneesta voi tulla epävakaa, jos käyttötilaa vaihdetaan, ennen kuin tietokone on siirtynyt kokonaan lepo- tai horrostilaan.

Palauta tietokone normaalitilaan seuraavasti

- 1 Sulje kaikki avoimet ohjelmat.
- 2 Valitse **Käynnistä**, **Lukitse**-painikkeen vieressä oleva nuoli ja sitten **Käynnistä uudelleen**.
- 3 Jos tietokone ei käynnisty uudelleen, paina samanaikaisesti **Ctrl+Alt+Delete**-näppäimiä ja napsauta nuolta, joka on **Sammuta**-painikkeen vieressä ja valitse **Käynnistä uudelleen**.
- 4 Jos tämä ei toimi, pidä virtapainiketta painettuna, kunnes tietokone sammuu.



Jos tietokone sammutetaan virtapainikkeesta, tallentamattomat tiedot voivat hävitä.

## Mitä pitää tehdä, jos akun merkkivalo vilkkuu eikä tietokone käynnisty?

- Tämä voi johtua siitä, että akkua ei ole asennettu oikein. Sammuta tietokone ja irrota akku. Asenna sitten akku tietokoneeseen uudelleen. Lisätietoja on kohdassa **Akun asentaminen (sivu 24)**.
- Jos ongelma ei poistu tästä huolimatta, asennettu akku ei ole yhteensopiva. Irrota akku ja ota yhteys VAIO-Linkiin.

## Mitä pitää tehdä, jos näyttöön tulee sanoma, ettei akku ole yhteensopiva tai että se on asennettu tietokoneeseen väärin, ja tietokone siirtyy horrostilaan?

- ❑ Tämä voi johtua siitä, että akkua ei ole asennettu oikein. Sammuta tietokone ja irrota akku. Asenna sitten akku tietokoneeseen uudelleen. Lisätietoja on kohdassa **Akun asentaminen (sivu 24)**.
- ❑ Jos ongelma ei poistu tästä huolimatta, asennettu akku ei ole yhteensopiva. Irrota akku ja ota yhteys VAIO-Linkiin.

## Miksi Ominaisuudet: Järjestelmä -ikkunassa näkyy enimmäisnopeutta pienempi suorittimen nopeus?

Tämä on normaalia. Koska tietokoneen suoritin käyttää virran säästämiseksi tietynlaista suorittimen nopeudensääntömenetelmää, Ominaisuudet: Järjestelmä -ikkunassa saattaa näkyä suorittimen hetkellinen nopeus enimmäisnopeuden asemesta.

## Mitä on tehtävä, jos tietokoneen käynnistämisen jälkeen näyttöön tulee virhesanoma eikä Windows käynnisty?

Jos syötät väärän käynnistyssalasanan kolmesti peräkkäin, näyttöön tulee **Enter Onetime Password** -sanoma. Jos syötät uudelleen väärän käynnistyssalasanan kolmesti peräkkäin, näyttöön tulee **System Disabled** -sanoma, eikä Windows käynnisty. Paina virtapainiketta vähintään neljän sekunnin ajan ja tarkista, että virran merkkivalo sammuu. Odota 10–15 sekuntia, käynnistä tietokone uudelleen ja kirjoita oikea salasana. Varmista ennen salasanan syöttämistä, etteivät Num Lock -merkkivalo ja Caps Lock -merkkivalo pala. Jos jompikumpi niistä palaa, paina ennen salasanan kirjoittamista **Num Lock** -näppäintä tai **Caps Lock** -näppäintä, jolloin merkkivalo sammuu.

## Mitä on tehtävä, jos peliohjelma ei toimi tai se lakkaa toistuvasti toimimasta?

- Tarkista pelin Web-sivustosta, onko peliin saatavana korjauksia tai päivityksiä.
- Varmista, että olet asentanut näytönohjaimen uusimman version.
- Joidenkin VAIO-mallien grafiikkamuisti on järjestelmässä jaettua muistia. Tällöin ei voida taata optimaalista grafiikan toimintaa.

## Mitä on tehtävä, jos en muista BIOS-salasanaa?

Jos olet unohtanut BIOS-salasanasi, ota yhteys VAIO-Linkiin, joka voi vaihtaa salasanan. Tällöin peritään vaihtomaksu.

## Miksi tietokoneen käynnistyminen kestää jonkin aikaa?

- Jos Norton Internet Security -ohjelman Personal Firewall on käytössä, työpöydän tuleminen näyttöön voi kestää jonkin aikaa, koska ohjelma tekee suojaukseen liittyviä tarkistuksia.
- Jos TPM-toiminnot on otettu käyttöön, kestää kauemmin, ennen kuin VAIO-logo tulee näkyviin, koska järjestelmä tarkistaa turvallisuusasetukset tietokonetta käynnistettäessä.

## Miksi tietokoneen näyttö ei sammu, vaikka automaattiseen sammutustoimintoon asetettu aika on kulunut?

**VAION alkuperäinen näytönsäästäjä** poistaa Windowsin virranhallinta-asetuksissa määritetyn ajastusasetuksen, joka sammuttaa tietokoneen näytön.

Valitse joku muu näytönsäästäjä kuin **VAION alkuperäinen näytönsäästäjä**.

## Miten käynnistyslaitteiden järjestystä muutetaan?

Voit muuttaa käynnistyslaitteiden järjestystä BIOS-toiminnon avulla. Toimi seuraavasti:

- 1 Käynnistä tietokone.
- 2 Paina **F2**-näppäintä, kun VAIO-logo tulee näkyviin. BIOS-asetusnäyttö tulee näkyviin. Jos näin ei tapahdu, käynnistä tietokone uudelleen ja paina useita kertoja **F2**-näppäintä, kun VAIO-logo tulee näyttöön.
- 3 Paina **←**- tai **→**-näppäintä valitaksesi **Boot**.
- 4 Valitse asema, jonka käynnistyslaitteiden järjestystä haluat muuttaa, painamalla **↑**- tai **↓**-näppäintä.
- 5 Muuta käynnistyslaitteiden järjestystä painamalla **--**-näppäintä tai näppäinyhdistelmää **Shift + =**. Tietokone käynnistyy asemasta, joka on ylimpänä käynnistyslaitteiden järjestyksessä.
- 6 Paina **←**- tai **→**-näppäintä ja valitse sen avulla **Exit**, valitse **Exit Setup** ja paina sitten **Enter**-näppäintä. Kun tietokone pyytää vahvistusta, paina **Enter**-näppäintä.

## Mitä on tehtävä, jos tietokoneen käynnistäminen tietokoneeseen kytketyltä USB-levykeasemalta ei onnistu?

Tietokoneen voi käynnistää USB-levykeasemalta vaihtamalla käynnistyslaitteen.

Käynnistä tietokone ja paina **F11**-näppäintä, kun VAIO-logo tulee näkyviin.

## Järjestelmän turvallisuus

### Miten voin suojata tietokoneen turvallisuushilta kuten viruksilta?

Microsoft Windows -käyttöjärjestelmä on asennettu valmiiksi tietokoneeseen. Paras tapa suojata tietokonetta turvallisuushilta, kuten viruksilta, on ladata ja asentaa uusimmat Windows-päivitykset säännöllisesti.

Voit hakea tärkeät Windows-päivitykset seuraavasti:

! Tietokoneen on oltava yhteydessä Internetiin, jotta sillä voi vastaanottaa päivitykset.

- 1 Muodosta yhteys Internetiin.
- 2 Kaksoisnapsauta tehtäväpalkin **Windowsin suojausvaroitukset** -kuvaketta.
- 3 Noudata näytön ohjeita automaattisten tai ajastettujen päivitysten määrittämisessä.

### Miten pidän virustorjuntaohjelman ajan tasalla?

Voit pitää valmiiksi asennetun **Norton Internet Security** -ohjelmiston ajan tasalla Symantec Corporationin tarjoamien päivitysten avulla.

Uusimman suojauspäivityksen lataaminen ja asentaminen

- 1 Valitse **Käynnistä**, **Kaikki ohjelmat**, **Norton Internet Security** ja **Norton Internet Security**.
- 2 Valitse ohjelmiston päivittämisen vaihtoehto vasemmasta ruudusta.
- 3 Noudata näytön ohjeita ja valitse ja lataa päivitykset.

## Akku

### Miten saan selville akun latausasteen?

Katso **Akun lataaminen** (sivu 26).

### Milloin tietokone käyttää verkkovirtaa?

Kun tietokone on liitetty suoraan verkkolaitteeseen, se käyttää verkkovirtaa, vaikka akku olisi paikallaan.

### Milloin akku tulisi ladata?

- Kun akun varaustaso laskee alle 10 prosentin.
- Kun sekä akku- että virtamerkkivalot vilkkuvat.
- Kun et ole käyttänyt akkua pitkään aikaan.

### Milloin akku tulisi vaihtaa?

Jos akun varaustaso on matala myös lataamisen jälkeen, akku saattaa olla kulunut loppuun ja se on vaihdettava.

## Onko syytä huolestua, jos paikalleen asennettu akku on lämmin?

Ei. On täysin normaalia, että akku lämpenee, kun se syöttää virtaa tietokoneeseen.

## Voiko tietokone siirtyä horrostilaan akkukäytön aikana?

Tietokone voi siirtyä lepotilaan akkua käytettäessä, mutta jotkin ohjelmat ja oheislaitteet voivat estää järjestelmän siirtymisen tähän tilaan. Jos käytät ohjelmia, jotka estävät järjestelmää siirtymästä horrostilaan, tallenna tiedot usein välttääksesi tietojen häviämisen. Tietoja horrostilan aktivoimisesta manuaalisesti on kohdassa **Horrostilan käyttö (sivu 134)**.

## Sisäinen MOTION EYE -kamera

### Miksei sovellusikkunassa ole kuvaa tai kuvan laatu on huono?

- Sisäistä **MOTION EYE** -kameraa ei voi jakaa usean sovelluksen käyttöön samanaikaisesti. Jos jokin muu sovellus käyttää kameraa, lopeta sovellus ennen sisäisen **MOTION EYE** -kameran käyttämistä.
- Tietokoneen näyttömuisti ei ehkä riitä sisäisen **MOTION EYE** -kameran kuvan näyttämiseen. Nestekidenäytön tarkkuuden pienentäminen tai värien vähentäminen voi auttaa.
- Sovellusikkunassa voi esiintyä häiriöitä, esimerkiksi vaakajuovia, jos kohde liikkuu nopeasti. Tämä on normaalia, ei merkki toimintahäiriöstä.
- Jos ongelma ei poistu, käynnistä tietokone uudelleen.

### Miksi kaapattujen kuvien laatu on huono?

- Loisteputkivalaistuksessa kuvatussa kuvassa voi näkyä heijastuksia.
- Kuvan tumma osa voi näkyä häiriönä.
- Jos objektiivin päällä oleva etupeililevy on likainen, kuva on epätarkka. Puhdista objektiivi. Katso kohta **Sisäisen MOTION EYE -kameran käyttäminen (sivu 155)**.

### Miksi kaapatut kuvat ja niiden ääni ovat katkonaisia?

- Sovelluksen tehosteasetukset voivat aiheuttaa kuvan katkonaisuutta. Lisätietoja on sovelluksen ohjeessa.
- Käynnissä voi olla liikaa sovelluksia. Lopeta sovellukset, joita et parhaillaan käytä.
- Tietokoneen virranhallintatoiminta saattaa olla käytössä. Tarkista suorittimen suorituskyky.



## Miksi elokuvan toisto on katkonaista tietokoneen käyttäessä virtalähteenään akkua?

Akun varaus on loppumassa. Kytke tietokoneeseen verkkolaite.

## Miksi sisäisen MOTION EYE -kameran kuva välkky?

Tämä ongelma ilmenee käytettäessä kameraa loistelamppujen valossa, koska lampun taajuus ja suljinnopeus eivät vastaa toisiaan.

Voit vähentää välkkymistä muuttamalla kameran suuntaa tai kamerakuvien kirkkautta. Joissakin sovelluksissa välkkymistä on mahdollista estää säätämällä kameran ominaisuuksia (esimerkiksi **LightSource** ja **Flickness**).

## Miksi videon syöttö sisäisestä MOTION EYE -kamerasta keskeytyy muutamaksi sekunniksi?

Videon syöttö voi keskeytyä muutamaksi sekunniksi, jos:

- käytetään pikanäppäintä ja **Fn**-näppäintä
- suorittimen kuormitus kasvaa.

Tämä on normaalia, ei merkki toimintahäiriöstä.

## Miksi sisäisen MOTION EYE -kameran käyttäminen ei onnistu?

- ❑ Sisäistä **MOTION EYE** -kameraa ei voi jakaa usean sovelluksen käyttöön samanaikaisesti. Jos jokin muu sovellus käyttää kameraa, lopeta sovellus ennen sisäisen **MOTION EYE** -kameran käyttämistä.
- ❑ Jos ongelma ei poistu, kameran ohjaimet pitää asentaa uudelleen. Toimi seuraavasti:
  - 1 Valitse **Käynnistä, Ohjauspaneeli, Laitteisto ja äänet** ja **Laittehallinta**.
  - 2 Kaksoisnapsauta **Kuvalaitteet**-kuvaketta.
  - 3 Napsauta kameran laitenimeä hiiren kakkospainikkeella ja valitse sitten **Päivitä ohjainohjelmisto**.

## Miksi tietokoneen toiminta häiriintyy, kun se siirtyy virransäästötilaan sisäisen MOTION EYE -kameran käytön aikana?

- ❑ Älä aseta tietokonetta lepo- tai horrostilaan, kun käytät sisäistä **MOTION EYE** -kameraa.
- ❑ Jos tietokone siirtyy automaattisesti uni- tai lepotilaan, muuta virransäästön asetuksia. Tietoja asetusten muuttamisesta on kohdassa **Virransäästötilojen käyttäminen (sivu 131)**.

## Miksi videoiden tallennus ei onnistu WMV-muodossa kiinteällä MOTION EYE -kameralla.

Vaihda tallennusmuodoksi MPEG-1 tai napsauta tehtäväpalkin **VAIO Camera Utility** -kuvaketta ja **Advanced Settings** -välilehteä. Poista sitten **Low Light** -valintaruudun valinta **Properties**-ikkunasta.

## Internet

### Mitä pitäisi tehdä, jos modeemi ei toimi?

- Varmista, että puhelinjohto on kytketty kunnolla tietokoneen modeemiporttiin ja puhelinpistorasiaan.
- Varmista, että puhelinjohto toimii. Kiinnitä johto tavalliseen puhelimeen ja varmista, että valintääni kuuluu.
- Tarkista, että puhelinnumero, johon ohjelma soittaa, on oikea.
- Varmista, että käytettävä ohjelmisto on yhteensopiva tietokoneen modeemin kanssa. (Kaikki valmiiksi asennetut Sony-ohjelmat ovat yhteensopivia.)
- Varmista, että modeemi on ainoa puhelinlinjaasi kytketty laite.
- Muuta asetuksia toimimalla seuraavasti:
  - 1 Valitse **Käynnistä** ja **Ohjauspaneeli**.
  - 2 Valitse **Laitteisto ja äänet**.
  - 3 Valitse **Puhelin- ja modeemiasetukset**.
  - 4 Tarkista, että modeemi on mainittu **Modeemit**-välilehdessä.
  - 5 Tarkista **Valintasäännöt**-välilehdestä, että sijaintitiedot ovat oikein.

## Miksi modeemiyhteys on hidas?

Tietokoneessa on V.92/V.90-yhteensopiva modeemi. Modeemin nopeuteen vaikuttavat monet tekijät, muun muassa puhelinlinjan häly tai yhteensopivuus puhelinlaitteiden kanssa, esimerkiksi faksien tai muiden modeemien kanssa. Jos epäilet, että modeemisi ei kytkeydy oikein toisiin PC-pohjaisiin modeemeihin, fakseihin tai Internet-palveluntarjoajaasi, tee jokin seuraavista toimista:

- Pyydä puhelinyhtiötä tarkistamaan, ettei puhelinlinjassa ole häiriöitä.
- Jos ongelma liittyy faksiin, tarkista, että faksissa, johon soitat, ei ole ongelmia ja että sitä voi käyttää faksimodeemien kanssa.
- Jos sinun on vaikea muodostaa yhteyttä Internet-palveluntarjoajaasi, tarkista, että palveluntarjoajalla ei ole teknisiä ongelmia.
- Jos käytettävissä on toinen puhelinlinja, kokeile modeemin kytkemistä siihen.

## Verkkokäyttö

### Mitä pitää tehdä, jos tietokone ei pysty muodostamaan yhteyttä WLAN-liityntäpisteeseen?

- Yhteyden saatavuuteen vaikuttavat etäisyys ja mahdolliset esteet. Sinun on ehkä siirrettävä tietokone pois esteiden läheltä tai lähemmäs käyttämäsi liityntäpistettä.
- Tarkista, että **WIRELESS-** tai **WIRELESS LAN** -kytkin on päällä ja että tietokoneen WIRELESS LAN -merkkivalo palaa.
- Varmista, että liityntäpisteen virta on kytkettynä.
- Muuta asetuksia toimimalla seuraavasti:
  - 1 Valitse **Käynnistä** ja **Ohjauspaneeli**.
  - 2 Valitse **Näytä verkon tila ja tehtävät** kohdassa **Verkko ja Internet**.
  - 3 Valitse **Yhdistä verkkoon** ja varmista, että liityntäpiste on valittu.
- Tarkista, että salausavain on oikein.
- Varmista, että **Paras mahdollinen suorituskyky** on valittu kohdasta **Langattoman sovittimen asetukset** **Virranhallinta-asetukset**-ikkunassa. Muiden vaihtoehtojen käyttämisen saattaa johtaa tietoliikennekatkoksiin. Voit muuttaa asetuksia seuraavasti:
  - 1 Napsauta hiiren kakkospainikkeella tehtäväpalkin virran tilakuvaketta ja valitse **Virranhallinta-asetukset**.
  - 2 Valitse **Muuta suunnitelman asetuksia** senhetkisen virrankäyttösuunnitelman alta.
  - 3 Valitse **Muuta virranhallinnan lisäasetuksia**.  
**Virranhallinta-asetukset**-ikkuna avautuu.
  - 4 Valitse **Lisäasetukset**-välilehti.
  - 5 Kaksoisnapsauta kohtaa **Langattoman sovittimen asetukset** ja **Virransäästötila**.
  - 6 Valitse avattavasta luettelosta **Paras mahdollinen suorituskyky** sekä kohtaan **Akkuvirta** että kohtaan **Verkkovirta**.

## Mitä on tehtävä, jos en pysty käyttämään Internetiä?

- Tarkista liityntäpisteen asetukset. Lisätietoja on liityntäpisteen mukana toimitetussa käyttöoppaassa.
- Varmista, että tietokone ja liityntäpiste on liitetty toisiinsa.
- Siirrä tietokone pois esteiden läheltä tai lähemmäs käyttämäsi liityntäpistettä.
- Varmista, että tietokoneen Internet-asetukset on määritetty oikein.
- Varmista, että **Paras mahdollinen suorituskyky** on valittu kohtaan **Langattoman sovittimen asetukset Virranhallinta-asetukset**-ikkunasta. Muiden vaihtoehtojen käyttäminen saattaa johtaa tietoliikennekatkoksiin. Seuraa ohjeita kohdasta **Mitä pitää tehdä, jos tietokone ei pysty muodostamaan yhteyttä WLAN-liityntäpisteeseen? (sivu 181)**, jos haluat muuttaa asetuksia.

## Miksi tiedonsiirtonopeus on alhainen?

- Langattoman lähiverkon (WLAN) tiedonsiirtonopeuteen vaikuttavat laitteiden ja liityntäpisteiden välinen etäisyys ja mahdolliset esteet. Nopeuteen vaikuttavat myös laitemääritykset, radio-olosuhteet ja ohjelmistojen yhteensopivuus. Siirrä tiedonsiirtonopeuden maksimoimiseksi tietokone pois esteiden läheltä tai lähemmäs käyttämäsi liityntäpistettä.
- Jos käytät WLAN-liityntäpistettä, laite voi ylikuormittua tilapäisesti, jos liityntäpistettä käyttää usea laite.
- Jos muut liityntäpisteet aiheuttavat häiriöitä liityntäpisteeseen, vaihda liityntäpisteen kanavaa. Lisätietoja on liityntäpisteen mukana toimitetussa käyttöoppaassa.
- Varmista, että **Paras mahdollinen suorituskyky** on valittu kohtaan **Langattoman sovittimen asetukset Virranhallinta-asetukset**-ikkunasta. Muiden vaihtoehtojen käyttäminen saattaa johtaa tietoliikennekatkoksiin. Seuraa ohjeita kohdasta **Mitä pitää tehdä, jos tietokone ei pysty muodostamaan yhteyttä WLAN-liityntäpisteeseen? (sivu 181)**, jos haluat muuttaa asetuksia.

## Miten estän tiedonsiirron keskeytymisen?

- Kun tietokone on liitetty liityntäpisteeseen, tiedonsiirto voi keskeytyä, jos käytetään suuria tiedostoja tai jos tietokone on lähellä mikroaaltojen lähteitä tai langattomia puhelimia.
- Siirrä tietokone lähemmäs liityntäpistettä.
- Varmista, että liityntäpisteen yhteys on kunnossa.
- Vaihda liityntäpisteen kanavaa. Lisätietoja on liityntäpisteen mukana toimitetussa käyttöoppaassa.
- Varmista, että **Paras mahdollinen suorituskyky** on valittu kohtaan **Langattoman sovittimen asetukset Virranhallinta-asetukset**-ikkunasta. Muiden vaihtoehtojen käyttäminen saattaa johtaa tietoliikennekatkoksiin. Seuraa ohjeita kohdasta **Mitä pitää tehdä, jos tietokone ei pysty muodostamaan yhteyttä WLAN-liityntäpisteeseen? (sivu 181)**, jos haluat muuttaa asetuksia.

## Mitä kanavat ovat?

- WLAN-viestintä tapahtuu jaetuilla taajuuskaistoilla, joita kutsutaan kanaviksi. Kolmannen osapuolen WLAN-liityntäpistekanaavat on mahdollisesti määritetty eri kanaville kuin Sony-laitteet.
- Jos käytät WLAN-liityntäpistettä, tutustu liityntäpisteen mukana toimitetussa käyttöoppaassa oleviin tietoihin yhdistämisestä.

## Miksi verkkoyhteys lakkaa toimimasta, kun vaihdan salausavaimen?

Kahden langatonta lähiverkkoa käyttävän tietokoneen vertaisverkkoyhteys voi katketa, kun salausavainta muutetaan. Voit joko muuttaa salausavaimen takaisin alkuperäisen profiilin mukaiseksi tai syöttää avaimen uudelleen molempiin tietokoneisiin, jolloin avaimet vastaavat toisiaan.

## Bluetooth-tekniikka

### Mitä pitäisi tehdä, jos muut Bluetooth-laitteet eivät havaitse tietokonetta?

- Varmista, että molempien laitteiden Bluetooth-toiminnot ovat käytössä.
- Jos Bluetooth-merkkivalo ei pala, aseta **WIRELESS**-kytkin on-asentoon.
- Bluetooth-toimintoa ei voi käyttää, kun tietokone on virransäästötilassa. Palaa normaaliin käyttötilaan ja aseta **WIRELESS**-kytkin on-asentoon.
- Tietokone ja toinen laite saattavat olla liian kaukana toisistaan. Langaton Bluetooth-tekniikka toimii parhaiten, jos laitteiden välimatka on alle 10 metriä.

### Miksei tietokone tunnista muita Bluetooth-laitteita?

Jos yhdistetty laite on yhdistetty myös johonkin toiseen laitteeseen, se ei ehkä näy Bluetooth-apuohjelmassa tai et ehkä pysty olemaan yhteydessä sen kanssa.

### Mitä pitäisi tehdä, jos en löydä Bluetooth-laitetta, johon haluan muodostaa yhteyden?

- Tarkista, että Bluetooth-toiminto on päällä siinä laitteessa, johon haluat muodostaa yhteyden. Katso lisätietoja toisen laitteen oppaasta.
- Jos laite, johon haluat muodostaa yhteyden, on jo yhteydessä toisen Bluetooth-laitteen kanssa, sitä ei ehkä löydy tai se ei pysty olemaan yhteydessä tietokoneen kanssa.
- Kun haluat muiden Bluetooth-laitteiden pystyvän kommunikoidaan tietokoneesi kanssa, napsauta tehtäväpalkin

Bluetooth-kuvaketta  hiiren kakkospainikkeella ja valitse valikosta **Valinnat** (Options). **Valinnat** (Options) -ikkuna avautuu. Tarkista sen jälkeen, että **Suojaus** (Security) -välilehdessä on valittu oikeat turvallisuusasetukset. Lisätietoja turvallisuustiloista on Bluetooth-apuohjelman ohjetiedostossa.

Katso lisätietoja kohdasta **Yhteys toiseen Bluetooth-laitteeseen** (sivu 72).



## Mitä pitäisi tehdä, jos muut Bluetooth-laitteet eivät pysty muodostamaan yhteyttä tietokoneeseen?

- ❑ Varmista, että toinen laite on todennettu.
- ❑ Tietokone ei ehkä salli yhteyksien muodostamista muista laitteista. Bluetooth-laitteen yhteydet voi sallia seuraavasti:
  - 1 Napsauta tehtäväpalkin Bluetooth-kuvaketta  hiiren kakkospainikkeella.
  - 2 Valitse valikosta **Valinnat** (Options).  
**Valinnat** (Options) -ikkuna avautuu.
  - 3 Tarkista, onko Bluetoothin suojaustasoksi valittu **Suojaus** (Security) -välilehdestä **Vakio** (Standard) vai **Matala** (Low). Jos käytössä on mukautettu Bluetoothin suojaustaso, napsauta **Oletustaso** (Default level) -painiketta.
  - 4 Napsauta **OK**-painiketta.
- ❑ Tiedonsiirron maksimietäisyys voi olla alle 10 metriä laitteiden välisten esteiden, radioaaltojen laadun ja käyttöjärjestelmän sekä ohjelmiston mukaan. Siirrä tietokone ja Bluetooth-laitteet lähemmäksi toisiaan.
- ❑ Jos laite, johon haluat muodostaa yhteyden, on jo yhteydessä toisen Bluetooth-laitteen kanssa, sitä ei ehkä löydy tai se ei pysty olemaan yhteydessä tietokoneen kanssa.
- ❑ Tarkista, että Bluetooth-toiminto on päällä siinä laitteessa, johon haluat muodostaa yhteyden. Katso lisätietoja toisen laitteen oppaasta.

## Miksi Bluetooth-yhteys on hidas?

- ❑ Tiedonsiirtonopeus riippuu laitteiden välisistä esteistä ja välimatkasta sekä radioaaltojen laadusta ja käytetystä käyttöjärjestelmästä ja ohjelmistosta. Siirrä tietokone ja Bluetooth-laitteet lähemmäksi toisiaan.
- ❑ Myös muut laitteet käyttävät samaa 2,4 GHz:n taajuutta, jota käyttävät Bluetooth-yhteydessä ja langattomassa lähiverkossa olevat laitteet. Bluetooth-laitteissa käytetty tekniikka minimoi muiden samaa aallonpituutta käyttävien laitteiden aiheuttamat häiriöt. Tämä voi kuitenkin heikentää viestintänopeutta ja supistaa viestintäpeittoa. Muiden laitteiden aiheuttamat häiriöt voivat myös pysäyttää tiedonsiirron kokonaan.
- ❑ Yhteyden saatavuuteen vaikuttavat etäisyys ja mahdolliset esteet. Sinun on ehkä siirrettävä tietokone pois esteiden läheltä tai lähemmäs käyttämäsi liityntäpistettä.
- ❑ Selvitä, mitä esteitä on tietokoneen ja sen laitteen välillä, johon se on liitetty.
- ❑ Bluetooth-standardin rajoitusten ja ympäristöstä aiheutuvien sähkömagneettisten häiriöiden vuoksi tiedostot saattavat vioittua jatkuvan tiedonsiirron aikana.

## Miksi en pysty luomaan yhteyttä Bluetooth-kohdelaitteen tukemaan palveluun?

Yhteys voidaan luoda vain palveluihin, joita tukee myös Bluetooth-toiminnolla varustettu tietokone. Lisätietoja on Bluetooth-apuohjelman ohjetiedostossa.

## Saako Bluetooth-tekniikkaa käyttävää laitetta käyttää lentokoneessa?

Bluetooth-tekniikkaa käytettäessä tietokone lähettää signaalia 2,4 GHz:n radiotaajuudella. Häiriöille alttiissa paikoissa, kuten sairaaloissa ja lentokoneissa, voi olla Bluetooth-laitteiden käyttöä koskevia rajoituksia, jotka johtuvat mahdollisista radiohäiriöistä. Tarkista henkilökunnalta, onko tietokoneen Bluetooth-toiminnon käyttö sallittua.

## Miksen pysty muodostamaan yhteyttä Bluetooth-laitteeseen IP-osoitteen tai Personal Area Networkin (PAN) perusteella?

Bluetooth-apuohjelma määrittää aktiivisten langattomien laitteiden IP-osoitteet Dynamic Host Configuration Protocol (DHCP) -yhteykäytännön avulla. Jos määrität kiinteän IP-osoitteen laitteelle, johon haluat muodostaa yhteyden, apuohjelma ei pysty määrittämään laitteelle dynaamista IP-osoitetta, eikä yhteyttä voida muodostaa. Älä määritä IP-osoitetta, kun käytät PAN-verkkoa.

## Miksen pysty käyttämään Bluetooth-toimintoa, kun kirjaudun tietokoneeseen tavallisena käyttäjänä?

Bluetooth-toiminnon käyttöä ei ehkä ole sallittu tietokoneen tavallisille käyttäjille. Kirjaudu tietokoneeseen käyttäjänä, jolla on järjestelmänvalvojan oikeudet.

## Miksi Bluetooth-laitteen yhdistäminen Personal Area Network User -tilassa ei onnistu?

Yhteyttä ei voi muodostaa tietokoneesta, jos laite, johon yhteys halutaan muodostaa, tukee Bluetooth-yhteyksiä vain Personal Area Network User -tilassa.

## Miksen pysty käyttämään Bluetooth-apuohjelmaa, kun käyttäjää vaihdetaan?

Bluetooth-apuohjelma ei toimi oikein, jos käyttäjää vaihdetaan kirjautumatta ulos järjestelmästä. Muista kirjautua ulos ennen käyttäjän vaihtamista. Kirjaudu ulos järjestelmästä valitsemalla **Käynnistä**, napsauttamalla **Lukitse**-painikkeen vieressä olevaa nuolta ja valitsemalla sitten **Kirjaudu ulos**.

## Optiset levyt

### Miksi tietokone lakkaa toimimasta, kun yritän lukea levyä?

Levy, jota tietokone yrittää lukea, voi olla likainen tai vahingoittunut. Toimi seuraavasti:

- 1 Käynnistä tietokone uudelleen painamalla **Ctrl+Alt+Delete**-näppäimiä ja napsauttamalla **Sammuta**-painikkeen vieressä olevaa nuolta ja valitsemalla sitten **Käynnistä uudelleen**.
- 2 Ota levy pois optisesta levyasemasta.
- 3 Tarkista, ettei levy ole likainen tai vahingoittunut. Jos levy täytyy puhdistaa, katso ohjeet kohdasta **Levyjen käsitteleminen (sivu 157)**.

### Mitä pitäisi tehdä, jos levykelkka ei aukea?

- Varmista, että tietokone on päällä.
- Paina levyaseman poistopainiketta.
- Jos levyaseman poistopainike ei toimi, valitse **Käynnistä** ja **Tietokone**. Napsauta optisen levyaseman kuvaketta hiiren kakkospainikkeella ja valitse pikavalikosta **Poista**.
- Jos mikään edellä esitetyistä keinoista ei toimi, työnnä avauspainikkeen lähellä olevaan manuaaliseen avausreikään ohut, suora esine, esimerkiksi paperiliitin.
- Yritä käynnistää tietokone uudelleen.

## Mitä pitää tehdä, jos tietokoneella ei voi toistaa levyä?

- Varmista, että levy on optisessa levyasemassa etiketti puoli ylöspäin.
- Varmista, että tarvittavat ohjelmat on asennettu valmistajan ohjeiden mukaisesti.
- Jos levy on likainen tai vahingoittunut, tietokone lakkaa vastaamasta. Toimi seuraavasti:
  - 1 Käynnistä tietokone uudelleen painamalla **Ctrl+Alt+Delete**-näppäimiä ja napsauttamalla **Sammuta**-painikkeen vieressä olevaa nuolta ja valitsemalla sitten **Käynnistä uudelleen**.
  - 2 Ota levy pois optisesta levyasemasta.
  - 3 Tarkista, ettei levy ole likainen tai vahingoittunut. Jos levy täytyy puhdistaa, katso ohjeet kohdasta **Levyjen käsitteleminen (sivu 157)**.
- Jos toistat levyä eikä ääntä kuulu, tee jokin seuraavista toimista:
  - Tarkista, onko ääni kytketty pois päältä tai asetettu pienimmilleen **Fn+F2**- tai **Fn+F3**-painikkeilla.
  - Napsauta tehtäväpalkin äänenvoimakkuuden kuvaketta hiiren kakkospainikkeella, valitse **Avaa Äänenvoimakkuuden mikseri** ja tarkista asetukset.
  - Tarkista äänimikserin voimakkuusasetus.
  - Jos käytät ulkoisia kaiuttimia, tarkista kaiuttimien äänenvoimakkuuden asetukset sekä kaiuttimien ja tietokoneen väliset liitännät.
  - Varmista, että on asennettu oikea ohjainohjelmisto. Toimi seuraavasti:
    - 1 Valitse **Käynnistä** ja **Ohjauspaneeli**.
    - 2 Valitse **Järjestelmä ja ylläpito**.
    - 3 Valitse **Järjestelmä**.
    - 4 Valitse vasemmasta ruudusta **Laitehallinta**.  
**Laitehallinta**-ikkunassa on luettelo tietokoneen laitteista.  
Jos luettelossa mainitun laitteen edessä on X-kirjain tai huutomerkki, laite on ehkä otettava käyttöön tai sen ohjain on asennettava uudelleen.

- 5 Kaksoisnapsauta optisen aseman kuvaketta, jolloin näyttöön tulee luettelo tietokoneeseen asennetuista optisista asemista.
  - 6 Kaksoisnapsauta haluamasi aseman kuvaketta.  
Voit varmistaa ohjainohjelmiston valitsemalla **Ohjain**-välilehteä ja valitsemalla **Ohjaimen tiedot**.
  - 7 Sulje ikkuna napsauttamalla **OK**-painiketta.
- Varmista, ettei levyssä ole tarraetikettiä. Etiketit voivat irrota optisessa levyasemassa ja vahingoittaa levyasemaa tai aiheuttaa toimintahäiriön.
  - Jos näyttöön tulee aluekoodia koskeva varoitus, kyseinen levy ei ehkä ole yhteensopiva optisen levyaseman kanssa. Tarkista DVD:n kotelosta, että aluekoodi on sama kuin optisessa levyasemassa.
  - Jos huomaat, että tietokoneeseen on tiivistynyt kosteutta, älä käytä tietokonetta ainakaan tuntiin. Kosteuden tiivistyminen voi aiheuttaa toimintahäiriön.
  - Varmista, että tietokone käyttää verkkovirtaa, ja yritä levyn toistamista uudelleen.

## Mitä pitäisi tehdä, jos CD-levylle ei pysty kirjoittamaan?

- Älä käynnistä ohjelmistosovelluksia tai salli niiden käynnistyä automaattisesti (edes näytönsäästäjän).
- Lopeta näppäimistön käyttö.
- Jos käytät CD-R/RW-levyä, johon on kiinnitetty tarraetiketti, siirry käyttämään sellaista levyä, jossa ei ole tarraetikettiä. Tarraetiketti voi aiheuttaa tallennusvirheen tai muun vaurion.

## Mitä pitäisi tehdä, jos DVD-levylle ei pysty kirjoittamaan?

- Varmista, että käytät oikeaa DVD-tallennusvälinettä, jolle voi tallentaa.
- Tarkista, mikä tallennuskelpoinen DVD-muoto on yhteensopiva optisen asemasi kanssa. Huomaa, että jonkinmerkkiset DVD-tallennusvälineet eivät ehkä toimi.

# Näyttö

## Miksi tietokoneen näyttö pimenei?

- ❑ Tietokoneen näyttö voi pimentyä, jos tietokone ei enää saa virtaa tai jos se on siirtynyt virransäästötilaan (unitila tai lepotila). Jos tietokone on LCD (Video) -lepotilassa, voit palauttaa tietokoneen normaaliin tilaan painamalla mitä tahansa näppäintä. Lisätietoja on kohdassa **Virransäästötilojen käyttäminen (sivu 131)**.
- ❑ Varmista, että tietokone on liitetty kunnolla virtalähteeseen ja käynnistetty. Varmista, että virran merkkivalo osoittaa virran olevan kytketty.
- ❑ Jos tietokone käyttää akkua, varmista, että akku on asennettu oikein ja ladattu. Lisätietoja on kohdassa **Akun käyttäminen (sivu 24)**.
- ❑ Jos näyttötilaksi on valittu ulkoinen näyttö, paina **Fn+F7**-näppäimiä. Lisätietoja on kohdassa **Fn-näppäinyhdistelmät ja niihin liittyvät toiminnot (sivu 32)**.



## Miksi tietokoneen näytössä ei näy videokuvaa?

- ❑ Jos näyttökohteeksi on valittu ulkoinen näyttö ja ulkoinen näyttö irrotetaan, videokuvaa ei voi tarkastella tietokoneen näytössä. Keskeytä videon toisto, vaihda näyttökohteeksi tietokoneen näyttö ja käynnistä videon toisto uudelleen. Katso **Näyttötilojen valitseminen (sivu 91)**. Voit myös vaihtaa näyttökohteen painamalla **Fn+F7**-näppäimiä. Lisätietoja on kohdassa **Fn-näppäinyhdistelmät ja niihin liittyvät toiminnot (sivu 32)**.
- ❑ Tietokoneen näyttömuisti ei ehkä riitä suuren tarkkuuden videoiden näyttämiseen. Tässä tapauksessa kannattaa pienentää nestekidenäytön tarkkuutta.

Voit muuttaa näytön tarkkuutta seuraavasti:

- 1 Napsauta työpöytää hiiren kakkospainikkeella ja valitse pikavalikosta **Mukauta**.
- 2 Valitse **Näyttöasetukset**.  
**Näyttöasetukset** -ikkuna avautuu.
- 3 Siirrä näytön tarkkuuden liukusäädintä, joka on kohdan **Tarkkuus** alla, vasemmalle, jos haluat pienentää, ja oikealle, jos haluat suurentaa näytön tarkkuutta.



Voit vahvistaa käytettävissä olevan grafiikka- ja näyttömuistin väärän. Napsauta työpöytää hiiren kakkospainikkeella, valitse pikavalikosta **Mukauta**, valitse **Näyttöasetukset**, **Lisäasetukset** ja sitten **Sovitin**-välilehti. Näytettävä arvo voi olla eri kuin tietokoneen todellisen muistin määrä.

## Mitä pitäisi tehdä, jos näyttö on tumma?

Lisää tietokoneen näytön kirkkautta painamalla **Fn+F6**-näppäimiä.

## Mitä pitäisi tehdä, jos nestekidenäytön kirkkaus muuttuu?

**Fn+F5/F6**-näppäimillä tehdyt nestekidenäytön kirkkauden muutokset ovat väliaikaisia. Asetukset saatetaan palauttaa alkuperäisiksi, kun tietokone palaa normaalitilaan lepo- tai horrostilasta. Tallenna kirkkausasetus seuraavasti:

- 1 Napsauta hiiren kakkospainikkeella tehtäväpalkin virran tilakuvaketta ja valitse **Virranhallinta-asetukset**.
- 2 Valitse **Muuta suunnitelman asetuksia** senhetkisen virrankäyttösuunnitelman alta.
- 3 Valitse **Muuta virranhallinnan lisäasetuksia**.  
**Virranhallinta-asetukset**-ikkuna avautuu.
- 4 Valitse **Lisäasetukset**-välilehti.
- 5 Kaksoisnapsauta **Näyttö**.
- 6 Säädä kirkkaussäätimellä nestekidenäytön kirkkaus sopivaksi.

## Mitä pitäisi tehdä, jos ulkoisessa näytössä ei näy mitään?

Jos et voi vaihtaa näyttölaitetta painamalla näppäimiä **Fn+F7**, ulkoisen näytön asetusta on muutettava **VAIO Control Centerin** kautta. Voit muuttaa asetuksia avaamalla **VAIO Control Center** -ikkunan, valitsemalla ulkoisen näytön ohjausvalinnan ja valitsemalla valintaruudun, jolla muutetaan ulkoisen näytön tunnistamisasetuksia. Kokeile sitten vaihtaa näyttökohdetta painamalla **Fn+F7**-näppäimiä.

## Kuinka Windows Aero käynnistetään?

! Nämä kysymykset ja vastaukset koskevat vain joitakin malleja.

Käynnistä Windows Aero seuraavasti:

- 1 Valitse **Käynnistä** ja **Ohjauspaneeli**.
- 2 Valitse **Mukauta värit** kohdasta **Ulkoasu ja mukauttaminen**.
- 3 Napsauta **Avaamalla perinteisen ulkoasun ominaisuudet saat lisää värivaihtoehtoja**.  
**Ulkoasuasetukset**-ikkuna avautuu.
- 4 Valitse **Windows Aero Ulkoasu**-välilehden **Väriteema**-asetuksista.
- 5 Napsauta **OK**-painiketta.

Jos haluat lisätietoja Windows Aeron toiminnoista, esim. Windows Flip 3D -ominaisuuksista, katso **Windowsin Ohje ja tuki**.

## Tulostaminen

### Mitä pitäisi tehdä, jos asiakirjaa ei pysty tulostamaan?

- Varmista, että tulostin on päällä ja että tulostimen kaapeli on liitetty tulostimen ja tietokoneen portteihin kunnolla.
- Varmista, että tulostin on yhteensopiva tietokoneeseen asennetun Windows-käyttöjärjestelmän kanssa.
- Ennen tulostimen käyttöä voit joutua asentamaan tulostinohjainohjelmiston. Lisätietoja on tulostimen mukana toimitetussa käyttöoppaassa.
- Jos tulostin ei toimi, kun tietokone palaa virransäästötilasta (lepotilasta tai horrostilasta), käynnistä tietokone uudelleen.
- Jos tulostimessa on käytössä kaksisuuntainen tiedonsiirto, tämän ominaisuuden poistaminen käytöstä tietokoneessa saattaa mahdollistaa tulostuksen. Toimi seuraavasti:
  - 1 Valitse **Käynnistä** ja **Ohjauspaneeli**.
  - 2 Valitse **Tulostin** kohdasta **Laitteisto ja äänet**.
  - 3 Napsauta hiiren kakkospainikkeella tulostinkuvaketta ja valitse **Ominaisuudet**.
  - 4 Napsauta **Portit**-välilehteä.
  - 5 Poista **Kaksisuuntaisuuden tuki** -valintaruudun valinta.
  - 6 Napsauta **OK**-painiketta.

Tämä muutos poistaa tulostimen kaksisuuntaiset kommunikaatio-ominaisuudet, kuten tiedonsiirron, tilan valvonnan ja etäpaneelin.

Jos tietokone on liitetty telakointiasemaan, tarkista, että telakointiasema on kytketty verkkovirtalähteeseen.

## Mikrofoni

### Mitä pitäisi tehdä, jos mikrofoni ei toimi?

Jos käytät ulkoista mikrofoonia, varmista, että mikrofoniin on kytketty virta ja että se on liitetty kunnolla tietokoneen mikrofoniiliitäntään.

### Miten mikrofonin kiertäminen estetään?

Mikrofonin kiertämistä esiintyy, kun mikrofoni vastaanottaa äänen äänentoistolaitteesta, kuten kaiuttimesta.

Tämän ongelman ehkäiseminen:

- Pidä mikrofoni kaukana äänentoistolaitteesta.
- Käännä kaiuttimien ja mikrofonin ääni pois.

## Hiiri

### Mitä pitäisi tehdä, jos tietokone ei tunnista hiirtä?

- Varmista, että hiiri on kytketty porttiin kunnolla.
- Käynnistä tietokone uudelleen siten, että hiiri on kytkettynä tietokoneeseen.

### Mitä pitäisi tehdä, jos osoitin ei liiku, kun liikutan hiirtä?

- Varmista, ettei tietokoneeseen ole kiinnitetty toista hiirtä.
- Jos osoitin ei liiku ohjelmistosovelluksen ollessa käynnissä, sulje sovellusikkuna painamalla **Alt+F4**-näppäimiä.
- Jos **Alt+F4**-näppäinten painaminen ei toimi, valitse **Käynnistä**, napsauta **Lukitse**-painikkeen vieressä olevaa nuolta ja käynnistä tietokone uudelleen valitsemalla **Käynnistä uudelleen**.
- Jos tietokone ei käynnisty uudelleen, paina samanaikaisesti **Ctrl+Alt+Delete**-näppäimiä ja napsauta nuolta, joka on **Sammuta**-painikkeen vieressä ja valitse **Käynnistä uudelleen**.  
Jos näyttöön tulee **Windowsin suojaus** -ikkuna, valitse **Käynnistä uudelleen**.
- Jos tämä ei toimi, pidä virtapainiketta painettuna, kunnes tietokone sammuu.



Jos tietokone sammutetaan virtapainikkeesta, tallentamattomat tiedot voivat hävitä.

## Kaiuttimet

### Mitä pitäisi tehdä, jos ulkoiset kaiuttimet eivät toimi?

- Jos käytät ohjelmaa, jossa on äänenvoimakkuuden säätömahdollisuus, varmista, että voimakkuus on säädetty halutulle tasolle. Lisätietoja on ohjelman ohjeessa.
- Varmista, että kaiuttimet on kytketty kunnolla ja että äänenvoimakkuus on säädetty riittävän voimakkaaksi, jotta ääni kuuluu.
- Varmista, että kaiuttimet on suunniteltu käyttämällesi tietokoneelle.
- Jos kaiuttimissa on vaiennuspainike, aseta se pois päältä.
- Äänenvoimakkuus on voitu kääntää pois **Fn+F2**-näppäimillä. Paina painikkeita uudelleen.
- Äänenvoimakkuus on voitu minimoida **Fn+F3**-näppäimillä. Paina **Fn+F4**-näppäimiä, kun haluat suurentaa äänenvoimakkuuden kuuluvalla tasolle.
- Jos kaiuttimet tarvitsevat ulkoista virtaa, varmista, että kaiuttimet on kytketty virtalähteeseen. Lisätietoja on kaiuttimien mukana toimitetussa käyttöoppaassa.
- Tarkista Windowsin äänenvoimakkuuden säätimet napsauttamalla tehtäväpalkin äänenvoimakkuuskuvaketta.

## Mitä pitäisi tehdä, jos sisäänrakennetuista kaiuttimista ei kuulu ääntä?

- ❑ Jos käytät ohjelmaa, jossa on äänenvoimakkuuden säätömahdollisuus, varmista, että voimakkuus on säädetty halutulle tasolle. Lisätietoja on ohjelman ohjeessa.
- ❑ Varmista, että kaiuttimien äänenvoimakkuus on säädetty riittävän voimakkaaksi, jotta ääni kuuluu, ja että ääniominaisuus on otettu käyttöön.
- ❑ Äänenvoimakkuus on voitu kääntää pois **Fn+F2**-näppäimillä. Paina painikkeita uudelleen.
- ❑ Äänenvoimakkuus on voitu minimoida **Fn+F3**-näppäimillä. Paina **Fn+F4**-näppäimiä, kun haluat suurentaa äänenvoimakkuuden kuuluvalla tasolle.
- ❑ Tarkista Windowsin äänenvoimakkuuden säätimet napsauttamalla tehtäväpalkin äänenvoimakkuuskuvaketta.
- ❑ Jos **Audio/Modem**-vaihtoehto on poistettu käytöstä **VAIO Power Management** -sovelluksen virtaprofiilien asetuksissa, ota kyseinen vaihtoehto käyttöön. Ohjeet ovat kohdassa **VAIO Power Management -virtaprofiilien aktivointi (sivu 137)**.



## Kosketuslevy

### Mitä pitäisi tehdä, jos kosketuslevy ei toimi?

- Olet ehkä estänyt kosketuslevyn käytön ilman, että olet kiinnittänyt tietokoneeseen hiirtä. Katso kohta **Kosketuslevyn käyttäminen (sivu 34)**.
- Varmista, ettei tietokoneeseen ole liitetty hiirtä.
- Jos osoitin ei liiku ohjelmistosovelluksen ollessa käynnissä, sulje sovellusikkuna painamalla **Alt+F4**-näppäimiä.
- Jos **Alt+F4**-näppäinten painaminen ei toimi, valitse **Käynnistä**, napsauta **Lukitse**-painikkeen vieressä olevaa nuolta ja käynnistä tietokone uudelleen valitsemalla **Käynnistä uudelleen**.
- Jos tietokone ei käynnisty uudelleen, paina samanaikaisesti **Ctrl+Alt+Delete**-näppäimiä ja napsauta nuolta, joka on **Sammuta**-painikkeen vieressä ja valitse **Käynnistä uudelleen**.  
Jos näyttöön tulee **Windowsin suojaus** -ikkuna, valitse **Käynnistä uudelleen**.
- Jos tämä ei toimi, pidä virtapainiketta painettuna, kunnes tietokone sammuu.

!

Jos tietokone sammutetaan virtapainikkeesta, tallentamattomat tiedot voivat hävitä.

## Näppäimistö

### Mitä pitäisi tehdä, jos näppäimistön asetukset ovat virheelliset?

Tietokoneen näppäimistön kieli on mainittu pakkauksessa olevassa etiketissä. Jos valitset toisen alueellisen näppäimistön Windows-asetuksia tehdessäsi, näppäimistöasetukset eivät vastaa toisiaan.

Näppäimistömäärityksiä voi muuttaa seuraavasti:

- 1 Valitse **Käynnistä** ja **Ohjauspaneeli**.
- 2 Valitse **Aika-, kieli- ja alueasetukset** ja valitse sitten **Aluekohtaiset- ja kieliasetukset**.
- 3 Muuta asetukset haluamaksesi.

### Mitä pitäisi tehdä, jos en pysty kirjoittamaan näppäimistöllä tiettyjä merkkejä?

Jos et pysty kirjoittamaan näppäimistöllä esimerkiksi kirjaimia **U, I, O, P, J, K, L** tai **M, Num Lk** -näppäin voi olla päällä. Tarkista, ettei Num Lock -merkkivalo pala. Jos Num Lock -merkkivalo palaa, sammuta se painamalla **Num Lk** -näppäintä ennen merkkien kirjoittamista.

## Levykkeet

### Miksei tehtäväpalkkiin tule Poista laite turvallisesti -kuvaketta, kun asema on kytkettynä?

Tietokone ei tunnista levykeasemaa. Varmista aluksi, että USB-kaapeli on kytketty USB-porttiin kunnolla. Jos joudut korjaamaan kytkentää, odota hetki, jotta tietokone tunnistaa aseman. Jos kuvake ei tule näkyviin, toimi seuraavasti:

- 1 Sulje kaikki levykeasemaa käyttävät ohjelmat.
- 2 Odota, että levykeaseman LED-merkkivalo sammuu.
- 3 Poista levyke painamalla poistopainiketta ja irrota USB-levykeasema tietokoneesta.
- 4 Kytke levykeasema uudelleen työntämällä USB-liitin (USB-kuvake ylöspäin) USB-porttiin.
- 5 Käynnistä tietokone uudelleen valitsemalla **Käynnistä**, napsauttamalla **Lukitse**-painikkeen vieressä olevaa nuolta ja valitsemalla sitten **Käynnistä uudelleen**.

### Mitä pitäisi tehdä, jos levykkeelle ei pysty kirjoittamaan?

- Varmista, että levyke on asetettu asemaan oikein.
- Jos levyke on asetettu oikein, mutta tietojen kirjoittaminen ei onnistu, levyke voi olla täynnä tai kirjoitussuojattu. Voit käyttää levykettä, jota ei ole kirjoitussuojattu, tai poistaa kirjoitussuojausominaisuuden käytöstä.

## PC-kortit

### Mitä pitäisi tehdä, jos PC-kortti ei toimi?

- ❑ Varmista, että PC-kortti on asennettu korttipaikkaan oikein. Lisätietoja on kohdassa **PC-kortin asettaminen (sivu 46)**.
- ❑ Varmista, että PC-kortti on yhteensopiva tietokoneeseen asennetun Windows-käyttöjärjestelmän kanssa.
- ❑ Lisätietoja on PC-kortin mukana toimitetussa käyttöoppaassa. Jos käytät muuta kuin Sony'n PC-korttia, voit joutua asentamaan ohjainohjelman.
- ❑ Jos aiemmin normaalisti toiminut PC-kortti ei enää toimi, on ehkä asennettava uusi ohjain. Toimi seuraavasti:
  - 1 Valitse **Käynnistä** ja **Ohjauspaneeli**.
  - 2 Valitse **Järjestelmä ja ylläpito**.
  - 3 Valitse **Järjestelmä**.
  - 4 Valitse vasemmasta ruudusta **Laitehallinta**.  
**Laitehallinta**-ikkuna avautuu.
  - 5 Kaksoisnapsauta PC-kortin laitenameä, jolloin ominaisuusikkuna avautuu.
  - 6 Valitse **Driver**-välilehti ja valitse sitten **Päivitä ohjain**.

## Miksei tietokone tunnista siihen liitettyjä laitteita?

Joitakin PC-kortteja käytettäessä tietokone ei välttämättä tunnista järjestelmään liitettyä PC-korttia tai muuta laitetta, kun siirryt normaalin käytön ja unitilan tai lepotilan välillä. Käynnistä tietokone uudelleen.

## Miksi en pysty asettamaan PC-korttia paikalleen?

- Varmista, että asetat kortin paikalleen oikein. Lisätietoja on kohdassa **PC-kortin asettaminen (sivu 46)**.
- Jotkin PC-kortit tai niiden toiminnot eivät ehkä ole yhteensopivia tietokoneen kanssa. Lisätietoja on PC-kortin mukana toimitetussa käyttöoppaassa.

## Audio/Video

### Mitä pitäisi tehdä, jos digitaalisen videokameran käyttö ei onnistu?

Jos näyttöön tulee viesti, ettei i-LINK-laitetta ole kytketty tai että se on pois päältä, i-LINK-kaapelia ei ehkä ole kytketty kunnolla tietokoneen tai kameran porttiin. Irrota kaapeli ja kiinnitä se uudelleen. Lisätietoja on kohdassa **i.LINK-laitteen kytkeminen (sivu 101)**.



i.LINK on Sonyn tavaramerkki, jota käytetään ainoastaan ilmoittamaan, että tuote sisältää IEEE 1394 -liitännän. i.LINK-yhteyden muodostamismenettely vaihtelee käytettyjen sovellusohjelmien, käyttöjärjestelmien ja i.LINK-yhteensopivien laitteiden mukaan. Kaikki i.LINK-yhteydellä varustetut laitteet eivät välttämättä pysty viestimään keskenään. Lisätietoja käyttöolosuhteista ja asianmukaisesta liittämisestä on yhteensopivan i.LINK-laitteen mukana toimitetussa käyttöoppaassa. Ennen kuin liität järjestelmään yhteensopivan i.LINK-ohjeislaitteen, kuten CD-RW- tai kiintolevyaseman, on varmistettava käyttöjärjestelmän yhteensopivuus ja vaaditut käyttöolosuhteet.

### Kuinka Windowsin käynnistysääni laitetaan pois käytöstä?

Windowsin käynnistysäänen voi kytkeä pois seuraavasti:

- 1 Valitse **Käynnistä** ja **Ohjauspaneeli**.
- 2 Valitse **Laitteisto ja äänet**.
- 3 Valitse **Äänilaitteiden hallinta** kohdasta **Ääni**.
- 4 Valitse **Äänet**-välilehti ja poista valintamerkki ruudusta **Soita Windowsin käynnistysääni**.
- 5 Napsauta **OK**-painiketta.

## Memory Stick -muistikortit

### Mitä pitäisi tehdä, jos en voi käyttää VAIO-tietokoneessa alustettua Memory Stick -muistikorttia muissa laitteissa?

Memory Stick -muistikortti täytyy ehkä alustaa uudelleen.

Memory Stick -muistikortin alustaminen uudelleen poistaa kaikki kortille aiemmin tallennetut tiedot, musiikkitiedot mukaan luettuna. Ennen Memory Stick -muistikortin alustamista on varmuuskopioitava tärkeät tiedot ja varmistettava, ettei kortilla ole säilytettäviä tiedostoja.

- 1 Tallenna tiedot tai kuvat kopioimalla ne Memory Stick -muistikortilta kiintolevyille.
- 2 Alusta Memory Stick -muistikortti noudattamalla kohdan **Memory Stick -muistikortin alustaminen (sivu 56)** ohjeita.

### Miksi en pysty tallentamaan musiikkitiedostoja Memory Stick -muistikortille?

Tekijänoikeudella suojattua musiikkia ei voi tallentaa muille Memory Stick -muistikorteille kuin MagicGate-logolla varustetuille korteille.



Tallennetun musiikin käyttäminen edellyttää tekijänoikeuden haltijoiden lupaa.

Sony ei vastaa musiikkitiedostoista, joita ei voi tallentaa CD-levyltä tai ladata muista lähteistä.

### Voinko kopioida digitaalisen kameran kuvia Memory Stick -muistikortille?

Kyllä. Voit myös katsella Memory Stick -yhteensopivilla digitaalikameroilla tallennettuja videoleikkeitä.

### Miksi en pysty tallentamaan tietoja Memory Stick -muistikortille?

Joissakin Memory Stick -muistikorteissa on kortin tyhjennyksen estävä kytkin, jolla voidaan estää tietojen tahaton poistaminen tai korvaaminen. Varmista, että tämä kytkin ei ole käytössä.

## Oheislaitteet

### Mitä pitäisi tehdä, jos USB-laitteen kytkeminen ei onnistu?

- Tarkista tarvittaessa, että USB-laitteeseen on kytketty virta ja että se käyttää omaa virtalähdettään. Jos esimerkiksi käytät digitaalikameraa, tarkista, että akussa on varausta. Jos käytät tulostinta, tarkista, onko virtajohto kytketty kunnolla pistorasiaan.
- Kokeile tietokoneen toisen USB-portin käyttämistä. Ohjain on ehkä asennettu tiettyyn porttiin, kun laite on liitetty tietokoneeseen ensimmäisen kerran.
- Lisätietoja on USB-laitteen mukana toimitetussa käyttöoppaassa. Laitteen kytkeminen voi edellyttää jonkin ohjelman asentamista.
- Kytke porttiin yksinkertainen, vähän virtaa käyttävä laite, kuten hiiri, jotta voit varmistaa, että portti toimii.
- USB-keskitimet voivat estää laitteen toiminnan virranjakoon liittyvien syiden vuoksi. Suosittelemme laitteen liittämistä suoraan tietokoneeseen ilman keskitintä.



## Laajennuspaikkatelakointiasema

### Miksi DVI-D-porttiin kytketyn TFT/DVI-näytön käyttäminen ei onnistu?

Laajennuspaikkatelakointiaseman **DVI-D**-portti on pois käytöstä, kun tietokone on STAMINA-tilassa. Vaihda toimintatilaksi SPEED ja käynnistä tietokone uudelleen. Lisätietoja tilan valinnasta on kohdassa **Toimintatilojen valitseminen (sivu 106)**.

### Mitä pitää tehdä, jos näyttöön tulee virhesanoma, kun painan UNDOCK-painiketta tai valitsen Käynnistä-valikosta Pura telakointi -vaihtoehdon?

- ❑ Tietokonetta ei voi kytkeä irti telakointiasemasta, kun jokin telakointiasemaan kytketty laite on käytössä. Tallenna tallentamattomat tiedot, lopeta näitä laitteita käyttävät sovellukset ja yritä sitten uudelleen. Jos ongelma ei ratkea näiden ohjeiden avulla, sammuta tietokone ja irrota se sitten laajennuspaikkatelakointiasemasta.
- ❑ Muista vaihtaa takaisin alkuperäinen sisäänkirjautunut käyttäjä, ennen kuin irrotat tietokoneen laajennuspaikkatelakointiasemasta. Jos tietokone yritetään irrottaa muun käyttäjän tunnuksilla, järjestelmään voi tulla toimintahäiriöitä. Lisätietoja käyttäjän vaihtamisesta saat **Windowsin Ohje ja tuki** -hakutoiminnoilla.

# Tukivaihtoehdot

Tässä osassa on tietoja siitä, mistä saat vastauksia VAIO-tietokoneeseen liittyviin kysymyksiin.

## Sonyn tukipalvelut

Voit hankkia tukitietoja seuraavista lähteistä seuraavassa järjestyksessä.

Lisätietoja tietokoneen mukana toimitetuista painetuista asiakirjoista ja muista julkaisuista on kohdassa **Dokumentaatio (sivu 8)**.

- Ohjelmiston käyttöohjeita on ohjelman mukana tulevissa online-ohjetiedostoissa.
- Voit käyttää **Windowsin Ohje ja tuki** -hakutoimintoa painamalla Microsoft Windows -näppäintä ja **F1**-näppäintä samaan aikaan.
- VAIO-Link-palvelun Web-sivusto**: Jos sinulla on tietokoneeseen liittyviä ongelmia, voit lukea vianmäärittämissä VAIO-Link-palvelun Web-sivustosta. Siirry osoitteeseen <http://support.vaio.sony.eu>.
- e-Support**: Sivuston <http://support.vaio.sony.com> vuorovaikutteisessa osassa voit olla yhteydessä tukiryhmäämme Internetin kautta. Henkilökohtaisen käyttäjätilin avulla voit lähettää teknisiä kysymyksiä helposti.
- VAIO-Link-puhelintuki**: Ennen kuin otat yhteyttä VAIO-Linkiin puhelimitse, yritä ratkaista ongelma lukemalla painetut asiakirjat ja muut ohjeet.
- Käy myös muissa Sonyn Web-sivustoissa:
  - Sivusto <http://www.club-vaio.com> sisältää tietoja VAIO-tietokoneesta sekä kasvavasta VAIO-yhteisöstä.
  - Sivustolla <http://www.sonystyle-europe.com> voit tehdä online-ostoksia.
  - Sivusto <http://www.sony.net> sisältää tietoja muista Sony-tuotteista.



Käytössäsi on oltava Internet-yhteys, ennen kuin voit käyttää edellä kuvattuja online-palveluja.

## e-Support

### Mikä e-Support on?

Jos et löydä vastausta kysymykseesi käyttöoppaasta tai Web-sivustosta (<http://support.vaio.sony.eu>), voit käyttää e-Support-palvelua.

e-Support-palvelun Web-portaali on vuorovaikutteinen Web-sivusto, jossa voit lähettää tietokonetta koskevat tekniset kysymykset tukipalveluumme.

Jokaiselle lähetetylle kysymykselle annetaan ainutkertainen tapausnumero, jotta yhteydenpito sinun ja e-Support-palvelun välillä sujuisi vaivatta.

### Kuka voi käyttää e-Supportia?

Kaikilla rekisteröidyillä VAIO-asiakkailla on rajoittamaton oikeus VAIO-Linkin e-Support-palvelun WWW-portaaliin.

### Miten voin käyttää e-Support-portaalia?

Kun rekisteröit tietokoneesi, saat muutaman tunnin kuluttua automaattisesti sähköpostin, jossa on linkki e-Support-palvelun WWW-portaaliin, asiakastunnuksesi sekä joitakin perustietoja.

Voit aktivoida käyttäjätilesi napsauttamalla sähköpostissa olevaa linkkiä.

Voit esittää heti ensimmäisen kysymyksesi.

Pääset e-Support-palvelun WWW-portaaliin miltä tahansa tietokoneelta, jossa on toimiva Internet-yhteys.

e-Support-palvelun WWW-portaalissa on kattava ohjetiedosto, jossa on tietoja e-Support-palvelun käyttämisestä.

### Voinko lähettää kysymykseni omalla äidinkielelläni?

Koska olet yhteydessä e-Support-palveluun portaalin kautta, sinut yhdistetään suoraan keskustietokantaamme, joka hyväksyy ja käsittelee ainoastaan englannin-, ranskan- tai saksankieliset kyselyt.

## Voinko lähettää kysymyksiä milloin tahansa?

Kyllä. Voit lähettää kysymyksiä päivästä ja kellonajasta riippumatta. Huomaa kuitenkin, että e-Support-tuki käsittelee kysymyksiä vain maanantaista perjantaihin kello 8–18.

## Onko e-Supportin käyttäminen maksullista?

Ei, palvelu on täysin maksuton kaikille rekisteröityneille VAIO-asiakkaille.

## Mistä tiedän, että e-Support-tuki on käsitellyt kysymykseni?

Kun e-Support-tuki on käsitellyt tapauksesi, saat sähköpostiviestin, jossa ilmoitetaan tapauksen päivittämisestä.

## Tavaramerkit

Sony, Battery Checker, Click to DVD, Click to DVD BD, DVgate Plus, SonicStage CP, SonicStage Mastering Studio, VAIO Control Center, VAIO Edit Components, VAIO Media, VAIO Power Management, VAIO Power Management Viewer, My Club VAIO, VAIO Update, "Memory Stick", MEMORY STICK,  ja , MEMORY STICK PRO, MEMORY STICK DUO, "MagicGate" sekä **MAGICGATE**, OpenMG ja **OpenMG**, VAIO ja VAIO-logo ovat Sony Corporationin tavaramerkkejä.

Blu-ray Disc™ ja Blu-ray Disc -logo ovat Blu-ray Disc Associationin tavaramerkkejä.

Intel, Pentium ja Intel SpeedStep ovat Intel Corporationin tavaramerkkejä tai rekisteröityjä tavaramerkkejä.

Microsoft Windows Vista, Windows Media Center Edition, MS Works, Microsoft Office 2007 Trial, Microsoft Office Ready 2007 ja Windows-logo ovat Microsoft Corporationin tavaramerkkejä tai rekisteröityjä tavaramerkkejä Yhdysvalloissa ja muissa maissa.

i.LINK on Sonyn tavaramerkki, jota käytetään ainoastaan ilmoittamaan, että tuote sisältää IEEE 1394 -liitännän.

Adobe, Adobe Acrobat Standard, Adobe Reader, Adobe Premiere Elements, Adobe Premiere Pro ja Adobe Photoshop Elements ovat Adobe Systems Incorporatedin tavaramerkkejä.

Norton Internet Security 2007 on Symantec Corporationin tavaramerkki tai rekisteröity tavaramerkki.

Roxio Easy Media Creator on Sonic Solutionsin tavaramerkki.

WinDVD for VAIO ja WinDVD BD for VAIO ovat InterVideo, Inc:n tavaramerkkejä.

Sun Java VM on Sun Microsystems Incorporatedin tavaramerkki.

Google Toolbar, Google Desktop Search, Google Earth ja Google Picasa ovat Googlen tavaramerkkejä.

Skype on Skype Limitedin tavaramerkki.

My Club VAIO sisältää Macromedia Inc:n Macromedia Flash™ Player -ohjelman, Copyright © 1995–2003 Macromedia, Inc. Kaikki oikeudet pidätetään. Macromedia ja Flash ovat Macromedia Incorporatedin tavaramerkkejä.

Bluetooth-teksti ja logot ovat Bluetooth SIG, Incorporatedin omistuksessa, ja Sony Corporationilla on niiden käyttö lupa. Kaikki muut tavaramerkit ovat omistajiensa tavaramerkkejä.

Mallit ja tekniset tiedot saattavat muuttua ilman ennakoilmoitusta.  **Bluetooth™**

ExpressCard-teksti ja -logot ovat PCMCIA:n omistuksessa, ja Sony Corporationilla on niiden käyttö lupa. Kaikki muut tavaramerkit ovat omistajiensa tavaramerkkejä.

SD-logo on tavaramerkki. 

SDHC-logo on tavaramerkki. 

MultiMediaCard™ on MultiMediaCard Associationin tavaramerkki.

xD-Picture Card™ on Fuji Photo Film Co., Ltd:n tavaramerkki.

Kaikki muut järjestelmien, tuotteiden ja palvelujen nimet ovat omistajiensa tavaramerkkejä. Käyttöoppaassa ei ole määritelty ™- tai ©-merkkejä.

Tekniset tiedot saattavat muuttua ilman ennakoilmoitusta. Kaikki muut tavaramerkit ovat omistajiensa tavaramerkkejä.

Voit tarkistaa käytönaikaisesta **Tekniset tiedot** -oppaasta, mitä ohjelmia tietokoneessasi on käytettävissä.

