

**SONY**

# Kullanım Kılavuzu

**Kişisel Bilgisayar**  
**VGN-SZ serisi**



## İçindekiler

Kullanımdan Önce .....	6
Bildirim .....	7
Dokümantasyon .....	8
Ergonomik Faktörler.....	12
Başlarken .....	14
Kumandaların ve Bağlantı Noktalarının Yerini Belirleme .....	15
Gösterge Işıkları Hakkında .....	21
Güç Kaynağı Bağlama .....	23
Pil Takımını Kullanma .....	24
Bilgisayarınızı Güvenli Kapatma .....	29
VAIO Bilgisayarınızı Kullanma.....	30
Klavyeyi Kullanma .....	31
Touch Pad’i Kullanma .....	33
Özel İşlev Düğmelerini Kullanma.....	34
Dahili MOTION EYE Kamerası Kullanma .....	35
Optik Disk Sürücüyü Kullanma .....	36
PC Kartlarını Kullanma.....	45
ExpressCard Modülünü Kullanma .....	48
Memory Stick Ortamını Kullanma .....	52
Diğer Bellek Kartlarını Kullanma .....	58
İnternet’i Kullanma .....	61

Kablosuz Yerel Ağ'ı (WLAN) Kullanma .....	62
Bluetooth İşlevini Kullanma .....	69
Çevresel Aygıtları Kullanma .....	76
Docking İstasyonu Bağlama.....	77
Harici Hoparlör Bağlama .....	86
Harici Ekran Bağlama .....	87
Ekran Modları Seçme .....	91
Birden Çok Monitör İşlevini Kullanma.....	93
Harici Mikrofon Bağlama .....	95
Evrensel Seri Veri Yolu (USB) Aygıtını Bağlama .....	96
Yazıcı Bağlama.....	99
i.LINK Aygıtı Bağlama .....	100
Ağa (LAN) Bağlanma.....	102
VAIO Bilgisayarınızı Özelleştirme .....	104
Performans Modları Seçme .....	105
Parolayı Ayarlama .....	106
Parmak İzi Kimlik Doğrulamayı Kullanma .....	113
Güvenli Platform Modülünü (TPM) Kullanma .....	139
VAIO Control Center ile Bilgisayarınızı Ayarlama.....	146
Güç Tasarruf Modlarını Kullanma .....	147
VAIO Power Management ile Güç Yönetimi Yapma.....	152
Modeminizi Yapılandırma .....	155
Sabit Diski Koruma.....	157

VAIO Bilgisayarınızı Yükseltme .....	158
Bellek Ekleme ve Çıkarma .....	159
Önlemler .....	166
LCD Ekranı Kullanma .....	167
Güç Kaynağını Kullanma .....	168
Bilgisayarınızı Kullanma .....	169
Dahili MOTION EYE Kamerayı Kullanma .....	171
Disketleri Kullanma .....	172
Diskleri Kullanma .....	173
Pil Takımını Kullanma .....	174
Kulaklıkları Kullanma .....	175
Memory Stick Ortamını Kullanma .....	176
Sabit Diski Kullanma .....	177
Bellek Kartı Adaptörünü Kullanma .....	178
Sorun Giderme .....	179
Bilgisayar .....	181
Sistem Güvenliği .....	188
Pil .....	189
Dahili MOTION EYE Kamera .....	191
İnternet .....	194
Ağ .....	196
Bluetooth Teknolojisi .....	199
Optik Diskler .....	203
Ekran .....	207

Yazdırma .....	210
Mikrofon .....	211
Fare .....	212
Hoparlörler .....	213
Touch Pad .....	214
Klavye .....	215
Disketler .....	216
PC Kartları .....	217
Ses/Video .....	219
Memory Stick Ortamı .....	220
Çevresel Aygıtlar .....	221
Docking İstasyonu .....	222
Destek Seçenekleri .....	223
Sony Destek Bilgisi .....	223
e-Support .....	224
Ticari Markalar .....	226

## Kullanımdan Önce

Bu Sony VAIO® bilgisayarını satın aldığınız için sizi tebrik ediyoruz. Ekran Kullanım Kılavuzuna hoş geldiniz. Sony, en yeni kişisel bilgisayar sistemini sağlamak için en son teknoloji ses, video, bilgisayar ve iletişim sistemlerini bir araya getirdi.



Bu kullanım kılavuzunda gösterilen dış görünüşler bilgisayarınızdakinden biraz daha farklı olabilir.

## Bildirim

© 2007 Sony Corporation Tüm hakları saklıdır.

Bu kılavuz ve burada adı geçen yazılım, tamamen veya kısmen yeniden üretilemez, çevrilemez veya önceden yazılı bir onay olmadan makine tarafından okunabilir biçime dönüştürülemez.

Sony Corporation, bu kılavuz, yazılım ve burada bulunan bilgiler hususunda hiçbir garanti vermez ve bundan dolayı bu kılavuza, yazılıma veya diğer bilgilere ilişkin herhangi bir örtük garanti, ticarete elverişli nitelik garantisi veya herhangi bir amaca uygunluk garantisi verilmediğini açıkça beyan eder. Sony Corporation, ister şahsi ister sözleşmeye dayalı olsun, kılavuzdan, yazılımdan veya buradaki başka bilgilerden ya da bunların kullanılmasından kaynaklanan veya bunlarla ilgili olan hiçbir doğrudan, dolaylı veya özel zarar için sorumluluk kabul etmez. Sony Corporation, hiçbir koşulda, bu kılavuzdan, yazılımdan veya buradaki başka bilgilerden kaynaklanan veya bunlarla ilgili olan hiçbir tesadüfi, dolaylı veya özel zarar için sorumluluk kabul etmez.

Kılavuzda, ™ veya ® markaları belirtilmemiştir.

Sony Corporation, bu kılavuz veya içindeki bilgiler üzerinde haber vermeden, istediği zaman, istediği değişikliği yapma hakkını elinde bulundurur. Burada bahsedilen yazılım, ayrı bir kullanıcı lisans sözleşmesinin koşullarına bağlıdır.

## Dokümantasyon

Belgeleriniz, basılı bilgiler ve VAIO bilgisayarınız üzerinde okuyabileceğiniz kullanım kılavuzlarını içerir.

Kılavuzlar, kolayca göz atabileceğiniz ve çıktısını alabileceğiniz PDF biçiminde verilmiştir.

**My Club VAIO** portalı, bilgisayarınızı kullanmanıza yönelik mükemmel bir başlama noktasıdır. Bilgisayarınızı en etkin biçimde kullanmanız için gereken her şeyin bulunduğu kapsamlı bir derlemedir.

Kullanım kılavuzları **Documentation** altında toplanmıştır, masa üstünde **VAIO Documentation** simgesine tıklayarak ya da aşağıdaki adımları izleyerek bu kılavuzlar görülebilir:

- 1 **Başlat** , **Programlar**, ve **My Club VAIO** üzerine tıklayın.
- 2 **Documentation**'ı tıklayın.
- 3 Okumak istediğiniz kılavuzu seçin.



**Bilgisayarım > VAIO (C:) (C sürücünüz) > Documentation > Documentation** yolunu izleyerek ve kendi dilinize ait klasörü açarak kılavuzlara manuel olarak erişebilirsiniz.

Toplu donatıların belgelerine yönelik ayrı bir diskiniz olabilir.



## Basılı Belgeler

- ❑ **Kurulum Posteri** — VAIO bilgisayarınızı paketten çıkarıp açana kadar olan süreci açıklar.
- ❑ **Sorun Giderme Kılavuzu** — Yaygın sorunlara bulunabilecek çözümleri içerir.
- ❑ **Kurtarma Kılavuzu** — Verilerinizin yedeğini nasıl alacağınız, bilgisayar sisteminizi nasıl kurtaracağınız ve bilgisayar arızaları için çözümler hakkında açıklama içerir.
- ❑ Aşağıdaki bilgileri içeren kitapçıklar: Sony **GARANTİ** koşulları, **Güvenlik yönetmelikleri**, **Modem yönetmelikleri**, **Kablosuz LAN yönetmelikleri**, **Bluetooth yönetmelikleri**, **Son Kullanıcı Yazılım Lisans Sözleşmesi** ve **Sony Destek hizmetleri**.

## Basılı olmayan Belgeler

- ❑ **Kullanım Kılavuzu** (bu kılavuz) — Bilgisayarınızın özelliklerini içerir. Ayrıca, bilgisayarınızla birlikte gelen yazılım programları ve yaygın sorunları çözmeye yönelik bilgiler içerir.
- ❑ **Teknik Özellikler** — Çevrimiçi **Teknik Özellikler** bölümü, VAIO bilgisayarınızın donanım ve yazılım yapılandırmasını tanımlar.

Çevrimiçi **Teknik Özellikler** bölümünü görmek için:

- 1 İnternet'e bağlanın.
- 2 <http://www.vaio-link.com/> sayfasındaki Sony çevrimiçi destek web sitesine gidin.

## My Club VAIO

**My Club VAIO**'da şunları bulabilirsiniz:

Size aşağıdaki hizmetleri sunan **Documentation**:

- Kullanım Kılavuzu**'na erişim. Bu kılavuzda, bilgisayarınızın özellikleri, bu özellikleri nasıl rahatça ve emniyetle kullanacağınız, çevresel aygıtlara nasıl bağlanacağınız ve dahası ayrıntılı biçimde anlatılıyor.
- Help & Training**'e erişim. Bu, **VAIO Yardım ve Destek Merkezi**'nin portalıdır.
- Bilgisayarınız hakkında önemli bilgiler. Bu bilgiler, bildirimler ve duyurular şeklindedir.

**My Club VAIO**'da şunları da bulabilirsiniz:

- Accessories**  
Bilgisayarınızın kapasitesini artırmak mı istiyorsunuz? Uyumlu donatılarınıza göz atmak için bu simgeyi tıklayın.
- Software**  
Kendinizi yaratıcı mı hissediyorsunuz? Yazılımımıza genel bir bakış için bu simgeyi tıklayın ve yükseltme seçeneklerinize bakın.
- Wallpapers**  
En sevilen Sony ve Club VAIO duvar kağıtlarına bakmak için bu simgeyi tıklayın.
- Links**  
En sevilen Sony ve Club VAIO web sitelerine bakmak için bu simgeyi tıklayın.

## Windows Yardım ve Destek Merkezi

**Yardım ve Destek Merkezi**, bilgisayarınızı kullanmayı öğrenmenize yardım edecek pratik tavsiyelerin, öğreticilerin ve tanıtımların bulunduğu kapsamlı bir kaynaktır.

İnternettekiler de dahil olmak üzere tüm Windows Yardım kaynakları görüntülemek için Ara özelliğini, Dizin'i veya içindekileri kullanın.

**Windows Yardım ve Destek Merkezi**'ne erişmek için **Başlat**'ı ve ardından **Yardım ve Destek**'i tıklayın. Ya da Microsoft Windows tuşuna basılı tutarak ve **F1** tuşuna basarak **Windows Yardım ve Destek Merkezi**'ne gidin.

### Diğer Kaynaklar

- ❑ Özellikler ve sorun giderme hakkında ayrıntılı bilgi için kullandığınız yazılımın yardım dosyalarına başvurun.
- ❑ Sık kullandığınız VAIO yazılımınız hakkında çevrimiçi öğreticiler bulmak için <http://www.club-vaio.com> adresine gidin.

## Ergonomik Faktörler

Bilgisayarınızı birçok ortamda taşınabilir bir aygıt olarak kullanacaksınız. Mümkün olduğunca, hem istasyon hem de taşınabilir ortamlar için aşağıdaki ergonomik faktörleri göz önüne almaya çalışın:

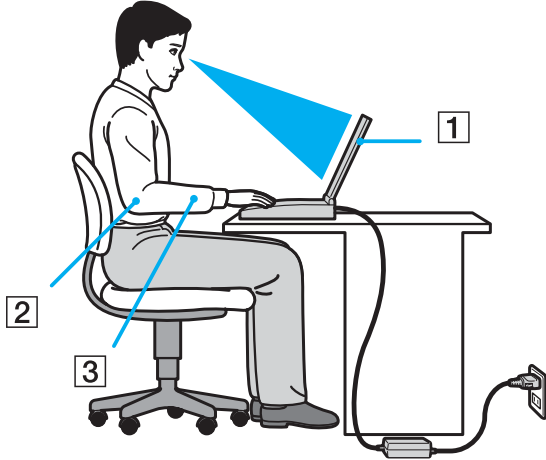

- ❑ **Bilgisayarınızın konumu** – Bilgisayarı tam önünüze konumlandırın (1). Dirseklerinizi yatay konumda tutun (2), bileklerinizi ise klavyeyi, touch pad'i ve harici fareyi kullanırken serbest ve rahat bir konumda (3) olacak şekilde yerleştirin. Kollarınızın üst kısımları, iki yanınızdan serbest bir şekilde sarkmalıdır. Bilgisayar oturumlarınız sırasında molalar verin. Aşırı bilgisayar kullanımı, kasların ve tendonların gerilmesine yol açabilir.
- ❑ **Mobilya ve duruş** – Sırt desteği iyi olan bir sandalyede oturun. Ayaklarınız yere tam olarak basacak şekilde sandalyenin yüksekliğini ayarlayın. Bir ayak desteği, daha rahat olmanızı sağlayabilir. İleriye doğru gitmeden ve çok fazla geriye yaslanmadan rahat ve dik bir şekilde oturun.

- ❑ **Bilgisayar ekranın görüntüleme açısı** – En iyi konum için ekranın eğilme özelliğini kullanın. Ekran eğimini uygun konuma getirmek için ekranı ayarlayarak göz ve kas yorgunluğunu azaltabilirsiniz. Ekranın parlaklık ayarını da ayarlayın.
- ❑ **Aydınlatma** – Pencere ve ışıkların ekranda parlamadığı ve yansıma oluşturmadığı bir konum seçin. Ekran üzerinde parlak noktalar oluşmaması için dolaylı aydınlatma kullanın. Uygun aydınlatma sizi rahatlatır ve çalışmalarınızın verimini artırır.
- ❑ **Harici ekranı konumlandırma** – Harici bir ekran kullanırken, ekranı, görebileceğiniz bir mesafe içerisine yerleştirin. Monitörün karşısına oturduğunuzda, görüntü ekranının göz hizasında veya biraz daha alçakta olduğundan emin olun.

# Başlarken

Bu bölümde, VAIO bilgisayarınızı kullanmaya nasıl başlayacağınızı anlatılmaktadır.

- ❑ **Kumandaların ve Bağlantı Noktalarının Yerini Belirleme (sayfa 15)**
- ❑ **Gösterge Işıkları Hakkında (sayfa 21)**
- ❑ **Güç Kaynağı Bağlama (sayfa 23)**
- ❑ **Pil Takımını Kullanma (sayfa 24)**
- ❑ **Bilgisayarınızı Güvenli Kapatma (sayfa 29)**

## Kumandaların ve Bağlantı Noktalarının Yerini Belirleme

İleriki sayfalarda gösterilen kumandaları ve bağlantı noktalarını tanımak için bir dakikanızı ayırın.

! Lütfen bu kılavuzdaki resimlerin sizin modelinizle aynı olmayabileceğini unutmayın.

Ön

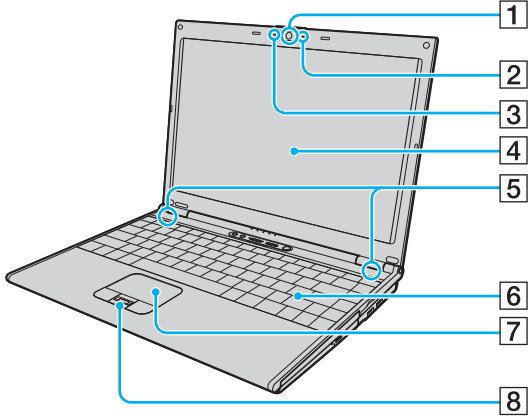

- 1 Dahili MOTION EYE kamera ([sayfa 35](#))
- 2 Dahili MOTION EYE kamera göstergesi ([sayfa 21](#))
- 3 Dahili mikrofon (tek kulaklıklılı)
- 4 LCD ekran ([sayfa 167](#))
- 5 Dahili hoparlörler (stereo)
- 6 Klavye ([sayfa 31](#))
- 7 Touch pad ([sayfa 33](#))
- 8 Parmak izi sensörü\* ([sayfa 113](#))

\* Yalnızca seçili modellerde.

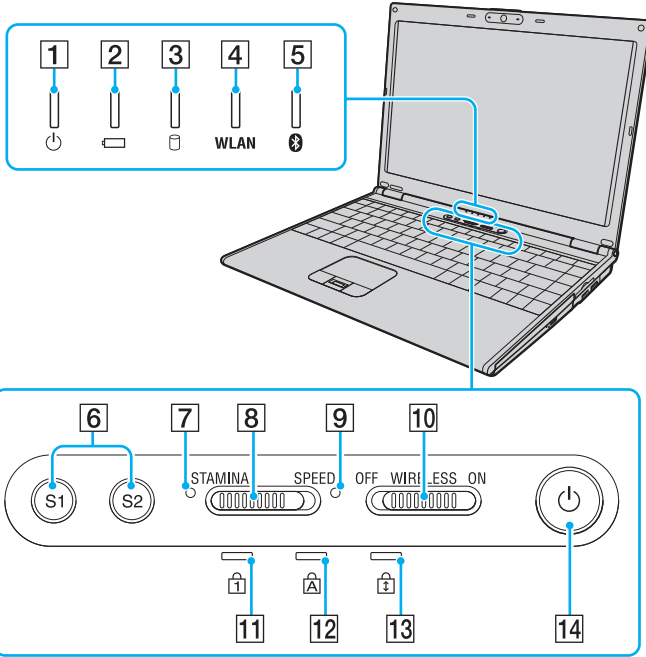

- 1 Güç göstergesi (sayfa 21)
- 2 Pil göstergesi (sayfa 21)
- 3 Sabit disk sürücüsü göstergesi (sayfa 21)
- 4 **WLAN** (Kablosuz LAN) göstergesi (sayfa 21)
- 5 Bluetooth göstergesi (sayfa 21)
- 6 **S1/S2** düğmeleri (sayfa 34)
- 7 **STAMINA** mod göstergesi (sayfa 21)
- 8 Performans seçme anahtarı (sayfa 105)
- 9 **SPEED** mod göstergesi (sayfa 21)
- 10 **WIRELESS** anahtarı (sayfa 62)
- 11 Num lock göstergesi (sayfa 21)
- 12 Caps lock göstergesi (sayfa 21)
- 13 Scroll lock göstergesi (sayfa 21)
- 14 Güç düğmesi



Geri

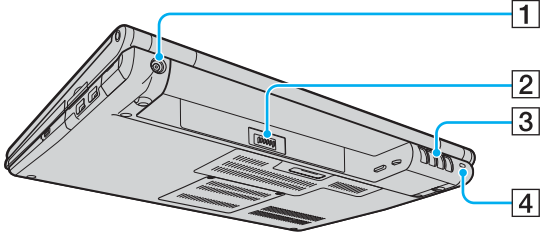

- 1 **DC IN** bağlantı noktası (sayfa 23)
- 2 Pil konektörü (sayfa 24)
- 3 Fanlar
- 4 Güvenlik yuvası

## Sağ

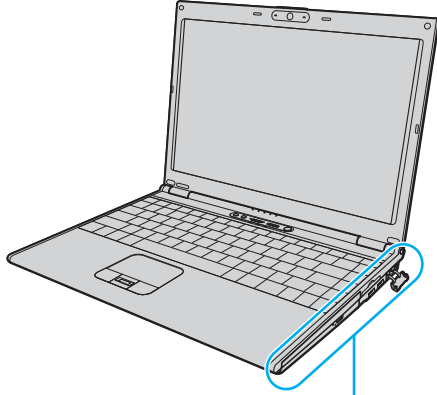

- 1 Optik disk sürücüsü (sayfa 36)
- 2 Optik disk sürücüsü göstergesi (sayfa 21)
- 3 Manuel çıkarma düğmesi (sayfa 203)
- 4 Sürücü çıkarma düğmesi (sayfa 36)
- 5 ExpressCard™/34 yuvası\*<sup>1</sup> (sayfa 48)
- 6 Yüksek Hızlı USB (USB 2.0) bağlantı noktaları\*<sup>2</sup> (sayfa 96)
- 7 Ağ (Ethernet) bağlantı noktası (sayfa 102)
- 8 Modem bağlantı noktası (sayfa 61)

\*1 Buradan itibaren ExpressCard yuvası denilecektir.

\*2 Yüksek/orta/düşük hızları destekler.

## Sol

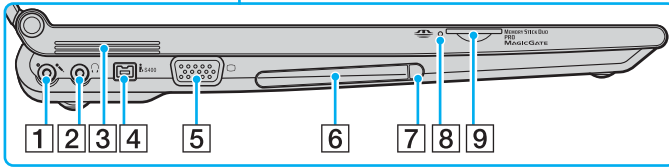
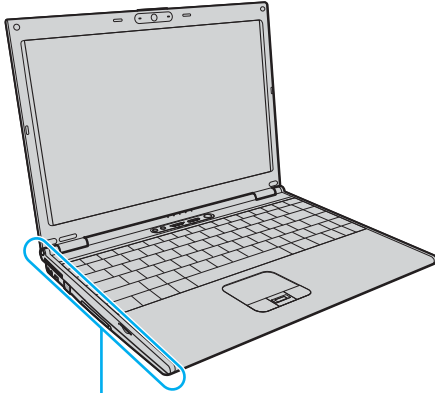

- 1 Mikrofon çıkışı (sayfa 95)
- 2 Kulaklık çıkışı (sayfa 86)
- 3 Fanlar
- 4 i.LINK (IEEE 1394) S400 bağlantı noktası (sayfa 100)
- 5 Monitör (VGA) bağlantı noktası (sayfa 88)
- 6 PC Kart yuvası (sayfa 45)
- 7 PC Kart çıkarma düğmesi (sayfa 47)
- 8 Memory Stick Duo/PRO Duo ortam göstergesi (sayfa 21)
- 9 Memory Stick Duo/PRO Duo ortam yuvası\* (sayfa 53)

\* Bilgisayarınız, yüksek hız ve kapasitedeki Memory Stick Duo ortamını ve Memory Stick PRO Duo ortamını destekler.



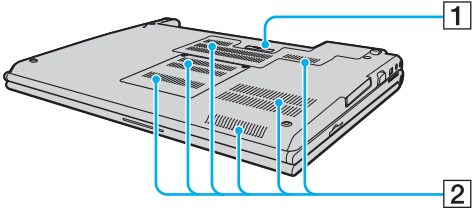



Alt





- 1 Docking istasyonu konektörü ([sayfa 78](#))
- 2 Fanlar

## Gösterge Işıkları Hakkında

Bilgisayarınız aşağıdaki gösterge ışıklarıyla donatılmıştır.

Gösterge	İşlevler
Güç 	Bilgisayarınız açıkken yanar, bilgisayar Uyku modundayken yanıp söner, bilgisayar Hazırda Bekleme modundayken veya kapalıyken söner.
Pil 	Bilgisayar pil gücünü kullanırken yanar, pil biterken yanıp söner, pil şarj olurken iki kere yanıp söner.
Memory Stick Duo/PRO Duo ortamı 	Memory Stick Duo/PRO Duo yuvasındaki Memory Stick ortamından veri okunurken veya bu ortama veri yazılırken yanar. (Bu gösterge açık durumdayken Uyku moduna geçmeyin veya bilgisayarı kapatmayın.) Göstergenin kapalı olması, Memory Stick ortamının kullanılmadığı anlamına gelir.
Dahili MOTION EYE kamera	Dahili MOTION EYE kamera kullanılırken yanar.
Optik disk sürücüsü	Optik diskten veri okunurken veya optik diske veri yazılırken yanar. Göstergenin kapalı olması, optik diskin kullanılmadığı anlamına gelir.
<b>STAMINA</b> modu	Bilgisayar pil gücünü muhafaza etmek için STAMINA moduna geçtiğinde yanar.
<b>SPEED</b> modu	Bilgisayar daha yüksek performans göstermek için SPEED moduna geçtiğinde yanar.
Sabit disk sürücüsü 	Sabit diskten veri okunurken veya sabit diske veri yazılırken yanar. Bu gösterge açık durumdayken Uyku moduna geçmeyin veya bilgisayarı kapatmayın.
Num lock 	Sayısal tuş takımını etkinleştirmek için <b>Num Lk</b> tuşuna basın. Sayısal tuş takımının etkinliğini kaldırmak için bir defa daha basın. Göstergenin kapalı olması, sayısal tuş takımının etkin olmadığını gösterir.
Caps lock 	Büyük harfle yazmak için <b>Caps Lock</b> tuşuna basın. Gösterge açık durumdayken <b>Shift</b> tuşuna basarsanız, harfler küçük yazılır. Göstergeyi kapatmak için tuşa bir defa daha basın. Caps lock göstergesi kapalı durumdayken, normal yazıya geri dönülür.

Gösterge	İşlevler
Scroll lock 	Görüntüyü kaydırma şeklinizi değiştirmek için <b>Scr Lk</b> tuşuna basın. Scroll lock göstergesi kapalı durumdayken, normal kaydırmaya geri dönülür. <b>Scr Lk</b> tuşu, kullandığınız programa bağlı olarak farklı işlevlere sahiptir ve tüm programlarla çalışmaz.
Bluetooth teknolojisi 	<b>WIRELESS</b> anahtarı <b>ON</b> duruma getirildiğinde ve Bluetooth teknolojisi etkinleştirildiğinde yanar.
Wireless LAN	Kablosuz Yerel Ağ işlevi çalışırken yanar.

## Güç Kaynağı Bağlama

Bilgisayarınız için güç kaynağı olarak bir AC adaptör veya şarj edilebilir bir pil takımı kullanabilirsiniz.

### AC Adaptör Kullanma



Bilgisayarınızı yalnızca verilen AC adaptörle kullanın.

#### AC adaptörü kullanmak için

- 1 Güç kablosunun bir ucunu (1) AC adaptöre takın (3).
- 2 Güç kablosunun diğer ucunu bir AC çıkışına takın (2).
- 3 AC adaptöre bağlı kabloyu (3), bilgisayarın veya isteğe bağlı docking istasyonunun üzerindeki **DC IN** bağlantı noktasına (4) takın.

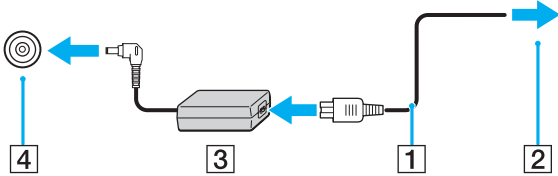

! DC IN fişinin şekli, AC adaptöre bağlı olarak değişir.



Bilgisayarınızın AC gücüyle bağlantısını tamamen kesmek için, AC adaptörü çıkarın.

AC çıkışının kolay erişilen bir yerde olduğundan emin olun.

Bilgisayarınızı uzun süre kullanmazsanız, Hazırda Bekleme moduna geçirin. **Hazırda Bekleme Modunu Kullanma (sayfa 150)** bölümüne bakın. Bu güç tasarruf modu sayesinde kapatma veya yeniden başlatmaya harcayacağınız zamandan tasarruf sağlarsınız.

## Pil Takımını Kullanma

Bilgisayarınızla birlikte verilen pil takımı, satın aldığınız sırada tamamen dolu değildir.

### Pil Takımını Takma

Pil takımını takmak için

- 1 Bilgisayarı kapatın ve LCD ekran kapağını kapatın.
- 2 Pil kilit anahtarını (1) kaydırarak **UNLOCK** konumuna getirin.

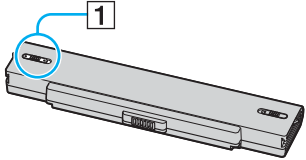

- 3 Pil takımını, tık sesiyle yerine oturana kadar pil bölmesine doğru kaydırın.

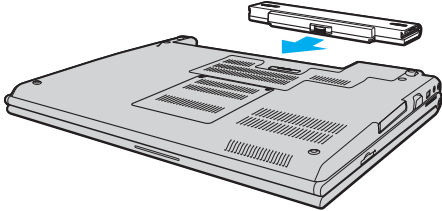



- 4 Pil takımını bilgisayar üzerinde emniyete almak için pil kilit anahtarını kaydırarak **LOCK** konumuna getirin.



Doğrudan AC güce bağlı olduğunda ve pil takımı takılı olduğunda, bilgisayarınız gücünü AC çıkışından alır.



Bazı şarj edilebilir piller, Sony kalitesini ve güvenlik standartlarını karşılamaz. Güvenlik nedenleriyle, bu bilgisayar, yalnızca bu model için tasarlanmış gerçek Sony pillerle çalışır. Başka türde bir pil taktığınızda, pil şarj olmayacak ve dizüstü bilgisayar çalışmayacaktır.

## Pil Takımını Şarj Etme

Bilgisayarınızla birlikte verilen pil takımı, satın aldığınız sırada tamamen dolu değildir.

Pil takımını şarj etmek için

- 1 Pil takımını takın.
- 2 AC adaptörü bilgisayara bağlayın.  
Bilgisayar, pili otomatik olarak şarj eder (pil şarj olurken pil gösterge ışığı iki kere yanıp sönecektir). Pil %85 oranında dolduğunda, pil göstergesi söner.

<b>Pil gösterge ışığı durumu</b>	<b>Anlamı</b>
Açık	Bilgisayar pil gücünü kullanıyor.
Yanıp sönüyor	Pil bitmek üzere.
İki kere yanıp sönüyor	Pil takımını şarj oluyor.
Kapalı	Bilgisayar AC gücü kullanıyor.



Pil bitmek üzere olduğu sırada, hem pil hem de güç gösterge ışıkları yanıp söner.

AC gücüne doğrudan bağlı olduğu sırada, pil takımını bilgisayarınızda tutun. Siz bilgisayarı kullanırken, pil takımı şarj olmaya devam eder.

Pilin doluluk seviyesi %10'un altına düşerse, ya pil takımının şarj olması için bilgisayarınızı AC adaptöre bağlamalı ya da bilgisayarınızı kapatıp tamamen dolu bir pil takımı takmalısınız.

Bilgisayarınızla birlikte verilen pil takımı lityum iyon pildir ve istediğiniz anda şarj edilebilir. Kısmen boşalmış bir pili şarj etmek pilin ömrünü etkilemez.

Pil takımını bir güç kaynağı olarak kullandığınız sırada, pil gösterge ışığı yanar. Pilin ömrü tükenmek üzere olduğunda, hem pil hem güç gösterge ışıkları yanıp sönmeye başlar.

Bazı yazılım uygulamaları ve bazı çevresel aygıtlar çalışırken, pil ömrü kısalmış bile olsa, bilgisayarınız Hazırda Bekleme moduna giremeyebilir. Pil gücünü kullanırken veri kaybından kaçınmak için, verinizi sık sık kaydetmeli ve Uyku veya Hazırda Bekleme gibi bir güç yönetimi modunu manuel olarak etkinleştirmelisiniz. Bilgisayar Uyku moduna girdiğinde pil tükenirse, kaydedilmemiş verilerinizi kaybedersiniz. Önceki çalışma durumuna dönmeniz imkansızdır. Veri kaybından kaçınmak için, verinizi sık sık kaydetmelisiniz.

Doğrudan AC güce bağlı olduğunda ve pil takımı takılı olduğunda, bilgisayarınız gücünü AC çıkışından alır.

## Pil Takımını Çıkarma

! Bilgisayarınız açıkken ve AC adaptöre bağlı değilken veya bilgisayar Uyku modundayken pil takımını çıkarırsanız, verilerinizi kaybedebilirsiniz.

Pil takımını çıkarmak için

- 1 Bilgisayarı kapatın ve LCD ekran kapağını kapatın.
- 2 Pil kilit anahtarını (1) kaydırarak **UNLOCK** konumuna getirin.

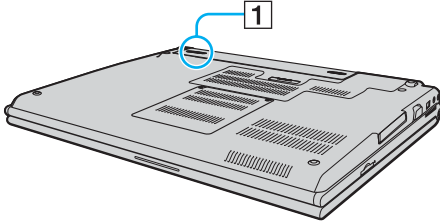

- 3 Pil çıkarma mandalını (2) kaydırın ve tutun, pil takımını bilgisayardan kaydırarak çıkarın.

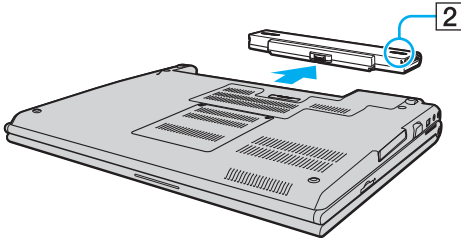

## Bilgisayarınızı Güvenli Kapatma

Kaydedilmemiş verilerinizi kaybetmemek için, bilgisayarınızı düzgün bir şekilde, aşağıda belirtildiği gibi kapadığınızdan emin olun.

### Bilgisayarınızı kapatmak için

- 1 Bilgisayara bağlı olan tüm çevresel aygıtları kapatın.
- 2 **Başlat**, **Kilit** tuşunun yanındaki ok , ve **Kapat**'a tıklayın.
- 3 Belgelerinizi kaydetmeniz veya başka kullanıcıları düşünüp bilgisayarın otomatik olarak kapanmasını beklemeniz konusunda sizi uyararak tüm bilgi istemlerine yanıt verin.  
Güç göstergesi ışığı söner.

## VAIO Bilgisayarınızı Kullanma

Bu bölümde, VAIO bilgisayarınızdan en iyi şekilde nasıl yararlanabileceğinizi anlatılmaktadır.

- ❑ **Klavyeyi Kullanma (sayfa 31)**
- ❑ **Touch Pad'i Kullanma (sayfa 33)**
- ❑ **Özel İşlev Düğmelerini Kullanma (sayfa 34)**
- ❑ **Dahili MOTION EYE Kamerayı Kullanma (sayfa 35)**
- ❑ **Optik Disk Sürücüyü Kullanma (sayfa 36)**
- ❑ **PC Kartları Kullanma (sayfa 45)**
- ❑ **ExpressCard Modülünü Kullanma (sayfa 48)**
- ❑ **Memory Stick Ortamını Kullanma (sayfa 52)**
- ❑ **Diğer Bellek Kartlarını Kullanma (sayfa 58)**
- ❑ **İnternet'i Kullanma (sayfa 61)**
- ❑ **Kablosuz Yerel Ağ'ı (WLAN) Kullanma (sayfa 62)**
- ❑ **Bluetooth İşlevini Kullanma (sayfa 69)**

## Klavyeyi Kullanma













Klavyeniz bir masaüstü bilgisayarın klavyesine çok benzer, ama modele özgü görevleri yerine getirmek için ek tuşları vardır.



Ayrıca, klavyeyi kullanmanıza yardımcı olmak amacıyla VAIO-Link Web sitesinde ([www.vaio-link.com](http://www.vaio-link.com)) sözlük bilgileri de bulunmaktadır.

## Fn Tuşu ile Bileşimler ve İşlevler



Windows açılmadan önce bazı işlevler kullanılamaz.

Bileşimler/Özellik	İşlevler
<b>Fn +  (F2):</b> hoparlör anahtarı	Dahili hoparlör ve kulaklıkları açar ve kapatır.
<b>Fn +  (F3/F4):</b> ses	Ses düzeyini ayarlar. Sesi artırmak için, <b>Fn+F4</b> 'e basın ve sonra  ya da  , basın veya <b>Fn+F4</b> 'e basılı tutun. Sesi azaltmak için, <b>Fn+F3</b> 'e basın ve sonra  ya da  , basın veya <b>Fn+F3</b> 'e basılı tutun.
<b>Fn +  (F5/F6):</b> parlaklık denetimi	Bilgisayar ekranınızın LCD parlaklığını ayarlar. Parlaklık şiddetini artırmak için, <b>Fn+F6</b> 'e basın ve sonra  ya da  , basın veya <b>Fn+F6</b> 'e basılı tutun. Parlaklık şiddetini azaltmak için, <b>Fn+F5</b> 'e basın ve sonra  ya da  , basın veya <b>Fn+F5</b> 'e basılı tutun.
<b>Fn +  /  (F7):</b> görüntü çıkışı	Bilgisayar ekranı ve harici görüntü arasında geçiş yapar ve aynı anda ikisine de çıkış sağlar.

Bileşimler/Özellik	İşlevler
Fn +  (F10): yakınlaştırma	<p>Bilgisayarınızın ekran görünümünü büyütme/önceki haline getirmek için ekran çözünürlüğünü değiştirir.</p> <p></p> <p>Standart görünümün ve büyütülmüş görünümün varsayılan çözünürlüğü şöyledir: Standart görünüm: 1280 x 800 piksel Büyütülmüş görünüm: 1024 x 600 piksel</p> <p>Yüksek çözünürlükteki bir bilgisayar ekranına düşük çözünürlük uygulandığından, büyütülmüş görünüm standart görünüm kadar net değildir.</p> <p>Bu tuş bileşimi, çözünürlüğü değiştirerek ekran görünümünü büyüttüğü için grafik resimlerle çalışmayabilir.</p> <p>Bu tuş kombinasyonu, çözünürlüğü değiştirdiği için ekran görünümü büyüdüğünde veya standart görünüm önceki haline getirildiğinde yazılım pencerelerinin yerini ve boyutu değişebilir.</p> <p>Bilgisayarınızın ekran görünümü büyütüldüğünde, görünümü harici görüntüye çevirdiğinizde işlev devre dışı kalır ve standart görünüme döner.</p>
Fn +  (F12): Hazırda Bekleme	<p>En düşük seviyede güç tüketimi sağlar. Bu komutu uyguladığınızda, sistemin ve çevresel aygıtlarının durumu sabit diske yazılır ve sistem gücü kapatılır. Sistemi normal haline geri getirmek için, güç düğmesini kullanarak gücü açın.</p> <p>Güç yönetimi hakkında ayrıntılı bilgi için, bkz <b>Güç Tasarruf Modlarını Kullanma (sayfa 147)</b>.</p>



## Touch Pad'i Kullanma

Touch pad'i kullanarak ekranda nesnelere işaret edebilir, nesnelere seçebilir, sürükleyebilir veya kaydırabilirsiniz.

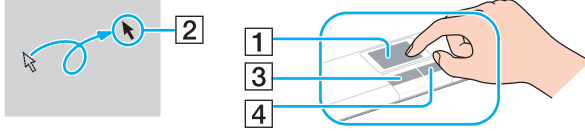



İşlem	Tanım
İşaret	İşaretçiyi (2) bir öğenin veya nesnenin üzerine götürmek için, parmağınızı touch pad (1) üzerinde kaydırın.
Tıklama	Sol düğmeye (3) bir kere basın.
Çift Tıklama	Sol düğmeye iki kere basın.
Sağ Tıklama	Sağ düğmeye (4) bir kere basın. Birçok uygulamada, bu işlem bir kısayol menüsü görüntüler.
Sürükleme	Sol düğmeyi basılı tutarak bir parmağınızı touch pad üzerinde kaydırın.
Kaydırma	Dikey olarak kaydırmak için, parmağınızı touch pad'in sağ kenarı boyunca hareket ettirin. Yatay olarak kaydırmak istiyorsanız, parmağınızı touch pad'in alt kısmı boyunca kaydırın (kaydırma işlevi sadece touch pad kaydırma özelliğini destekleyen uygulamalarda kullanılabilir).  Parmak izi sensörüne sahip olan modellerde, Scroll lock göstergesi yanıyorken dikey olarak kaydırma yapmak için sensörü kullanabilirsiniz. Göstergeyi açmak ve kapatmak için <b>Fn+Scr Lk</b> tuşlarına basın.



Fareyi kullanma tercihinize bağlı olarak touch pad'i etkin hale getirebilir veya devre dışı bırakabilirsiniz. **VAIO Control Center**'i açmak için **VAIO Control Center ile Bilgisayarınızı Ayarlama (sayfa 146)** bölümüne bakın. Açıldığında, işaret aygıtında konuyu seçin ve ayrıntılı talimatları görmek için **Help**'i tıklayın.

## Özel İşlev Düğmelerini Kullanma

Bilgisayarınızın özel işlevlerini kullanmanıza yardımcı olmak amacıyla bilgisayarınız, özel düğmelerle donatılmıştır.

Özel işlev düğmesi	İşlevler
<b>S1/S2</b> düğmeleri  	Varsayılan olarak <b>S1</b> düğmesi <b>VAIO Yardım ve Destek Merkezi</b> 'ni açar ve <b>S2</b> düğmesi fan sesini azaltmak için CPU hızını azaltır. <b>S</b> düğme atamalarını değiştirmek için kullanılan pencerede bu düğme atamalarını değiştirebilirsiniz. Bu pencereyi değiştirmek için, düğmelerden birine basılı tutun ya da <b>VAIO Control Center</b> içinden pencereyi açın. <b>S</b> düğme atamaları için <b>VAIO Control Center</b> 'daki yardım dosyasına bakın.

## Dahili MOTION EYE Kamerayı Kullanma

Bilgisayarınız, dahili MOTION EYE kamera ile donatılmıştır.

Dahili MOTION EYE kamera anında mesajlaşma ve video düzenleme yazılımlarına video işlevselliği ekler.

Bilgisayarınızın açılması, dahili MOTION EYE kamerayı etkinleştirir, böylece bilgisayarınız bunun gibi bir yazılım kullanarak video konferansı yapmak için hazırdır.

Anında mesajlaşma veya video düzenleme yazılımınızı açmak veya kapatmak, dahili MOTION EYE kameranızı etkinleştirmez veya devre dışı bırakmaz. Yazılımı kullanmaya başlamadan önce, kameranın etkinleştirildiğinden emin olun.



Dahili MOTION EYE kamera birden fazla yazılım uygulamasıyla paylaşamaz. Başka bir yazılım uygulaması kamerayı kullanıyorsa, dahili MOTION EYE kamerayı kullanmaya başlamadan önce uygulamadan çıkın.



Hızlı hareket eden bir nesne görüntülerseniz, görüntüleyici penceresinde yatay çizgiler gibi bazı parazitler olabilir. Bu normaldir ve bir arıza olduğunu göstermez.

Dahili MOTION EYE kamerayı **Microsoft Windows MovieMaker** yazılımı ile kullanamazsınız.

## Optik Disk Sürücüyü Kullanma

Bilgisayarınızda bir optik disk sürücü bulunur.

Disk yerleştirmek için

- 1 Bilgisayarı açın.
- 2 Sürücüyü açmak için sürücü çıkarma düğmesine (1) basın. Tepsi dışarı çıkar.
- 3 Tepsinin ortasına etiketli tarafı yukarı gelecek şekilde diski yerleştirin ve disk yerine yerleşene kadar hafifçe itin.

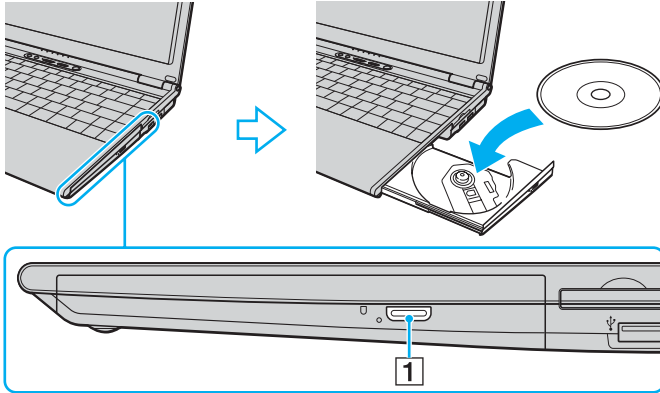

#### 4 Hafifçe iterek tepsiyi kapatın.



Bilgisayarınız güç tasarruf modundayken (Uyku veya Hazırda Bekleme) optik diski çıkarmayın. Aksi takdirde bilgisayarınızda arıza oluşabilir.



Harici optik disk sürücü kullanmayı planlıyorsanız, daha önce kurulmuş CD/DVD programını başlatmadan önce sürücüyü takın.

## Optik Diskleri Okuma ve Yazma

Satın aldığınız modele bağlı olarak, bilgisayarınız CD ve DVD'leri oynatır ve kaydeder. Modelinize takılmış olan optik disk sürücünün türü için özelliklerini kontrol edin. Optik disk sürücünüzün hangi tür ortamları desteklediğini görmek için aşağıdaki tabloyu kullanın.

OK: oynatılabilir ve kaydedilebilir  
O: oynatılabilir fakat kaydedilemez  
-: oynatılamaz ve kaydedilemez

	CD-ROM	Video CD	Music CD	CD Extra	CD-R/RW	DVD-ROM	DVD-Video	DVD-R/RW	DVD+R/RW	DVD+R DL	DVD-R DL	DVD-RAM
DVD±RW/±R DL/RAM	O	O	O	O	OK	O	O	OK <sup>*1 *2</sup>	OK	OK <sup>*5</sup>	OK <sup>*6</sup>	OK <sup>*3 *4</sup>
DVD±RW (DVD±R DL destekler)	O	O	O	O	OK	O	O	OK <sup>*1 *2</sup>	OK	OK <sup>*5</sup>	OK <sup>*6</sup>	-
CD-RW/DVD-ROM	O	O	O	O	OK	O	O	O	O	O	O	-
DVD-ROM	O	O	O	O	O	O	O	O	O	O	O	-

\*1 2.0/2.1 Genel Versiyonu DVD-R ile uyumlu DVD-R disklerine veri yazmayı destekler.

\*2 1.1/1.2 Versiyonu DVD-RW ile uyumlu DVD-RW disklerine veri yazmayı destekler.

\*3 Bilgisayarınızdaki DVD±RW/RAM disk sürücüsü DVD-RAM kartuşunu desteklemez. Kartuşu olmayan diskleri veya çıkarılabilir kartuşu olan diskleri kullanın.

\*4 1.0 Versiyon DVD-RAM ile uyumlu tek taraflı DVD-RAM disklerine (2,6 GB) veri yazmayı desteklemez.  
2.2 Versiyonu DVD-RAM/12X-SPEED DVD-RAM Revision 5.0 diski desteklenmez.

\*5 DVD+R DL (Çift Katman) disklerine veri yazmak, sadece DVD+R DL (Çift Katman) kaydetmeyi destekleyen disklerle mümkündür.

\*6 DVD-R DL (İkili Katman) disklerine veri yazmak, sadece DVD-R DL (İkili Katman) kaydetmeyi destekleyen disklerle mümkündür.

OK: oynatılabilir ve kaydedilebilir  
 O: oynatılabilir fakat kaydedilemez  
 -: oynatılamaz ve kaydedilemez

	CD-ROM	Video CD	Music CD	CD Extra	CD-R/RW	DVD-ROM	DVD-Video	BD-ROM	DVD-R/RW	DVD+R/RW	DVD+R/DL	DVD-R/DL	DVD-RAM	BD-R <sup>*9</sup> /RE <sup>*10</sup>
Blu-ray Disk Sürücüsü	O	O	O	O	OK <sup>*8</sup>	O	O	O	OK <sup>*1*2</sup>	OK	OK <sup>*5</sup>	OK <sup>*6</sup>	OK <sup>*3*4</sup>	OK <sup>*7</sup>

\*7 1.1 Versiyonu BD-R disklerine (25 GB kapasiteli tek katman diskler, 50 GB kapasiteli ikili katman diskler) ve 2.1 Versiyonu BD-RE disklerine (25 GB kapasiteli tek katman diskler, 50 GB kapasiteli ikili katman diskler) veri yazmayı destekler. Bilgisayarınızdaki Blu-ray Disk sürücüsü, 1.0 Versiyonu BD-RE disklerini ve Blu-ray kartuş disklerini desteklemez.

\*8 Ultra Speed CD-RW disklerine veri yazma işlemi Blu-ray Disk sürücülü modellerde desteklenmez.

\*9 1.1 Versiyonu biçiminde, BD-R'nin açılımı Blu-ray Disc-Recordable'dır.

\*10 2.1 Versiyonu biçiminde, BD-RE'nin açılımı Blu-ray Disc-Rewritable'dır.

**!**  
 Bu ürün, Compact Disc Digital Audio standart özellikleriyle (CD Standardı) uyum gösteren diskleri yürütmek için tasarlanmıştır. DualDisc, bir tarafında DVD'ye kaydedilmiş materyalin, diğer tarafında dijital ses materyalinin bulunduğu iki taraflı bir disk türüdür. CD Standardına uymadığı için, DualDisc'in ses tarafı (DVD olmayan tarafı) bu üründe çalışmayabilir.

Çoklu formatlarda diskler bulunabildiği için, VAIO bilgisayarda kullanmak için daha önceden kaydedilmiş veya boş disk alırken, bilgisayarınızın optik disk sürücülerine veri yazma ve kaydetme uyumluluğunu kontrol etmek için disk paketindeki uyarıları dikkatle okuyun. Sony, resmi "CD" formatı standartlarına (veya DVD sürücüler için "DVD" standartlarına) uymayan disklerle VAIO CD sürücülerinin uyumluluğunu garanti ETMEZ. UYUMLU OLMAYAN DİSK KULLANMAK VAIO BİLGİSAYARINIZA CİDDİ ZARARLAR VEREBİLİR VEYA YAZILIM ÇAKIŞMASI YARATABİLİR VE SİSTEMİN KARARSIZ KALMASINA NEDEN OLABİLİR.

Disk formatları ile ilgili bilgi almak için, önceden kaydedilmiş diskin yayımcısı veya kaydedilebilir diskin üreticisi ile temasa geçin.



8 cm disk yazma desteklenmez.

! Telif hakkı korumalı Blu-ray Diskleri sürekli çalmak için, AACS anahtarını güncellemeniz gerekir. AACS anahtarı güncelleme işleminin İnternet bağlantısı gerektirdiğini unutmayınız.

Diğer optik cihazlarda olduğu gibi, şartlar uyumluluğu sınırlandırabilir ya da Blu-ray Disk çalma işlemini engelleyebilir. VAIO bilgisayarları yüksek bit oranlarında AVC ya da VC1 biçimlerinde kaydedilen paket ortamlarda film oynatma işlemini desteklemeyebilir.

Filmler ve BD-ROM içerikleri için ülke ayarları gerekmektedir. Ülke ayarı ve diskin ülkesi aynı değilse, çalma işlemi mümkün değildir.

Harici ekranınız Yüksek-bant genişlikli Dijital İçerik Koruma (HDCP) standardı ile uyumlu olmadıkça, telif hakkı korumalı Blu-ray Disklerinin içeriğini çalamaz ya da görüntüleyemezsiniz.

Bazı içerikler video çıkışını standart tanıma kısıtlayabilir ya da analog video çıkışını tamamen engelleyebilir. En iyi uyumluluk ve görüntüleme kalitesi için dijital HDCP uyumlu ortamın uygulanması kuvvetle tavsiye edilir.



## Diske veri yazma ile ilgili notlar

- ❑ CD/DVD ortamına yazarken yalnızca Sony Value ekli yazılım kullanın. (örn. **Click to DVD**) Diğer yazılım programları tam olarak uyumlu olmayabilir ve hata oluşabilir.
- ❑ Optik disk sürücüdeki bir diskteki verinin okunabilmesi için, diski çıkarmadan önce oturumu kapamalısınız. Bu işlemi tamamlamak için yazılımınızla verilen talimatları okuyun.
- ❑ Sadece dairesel diskler kullanın. Optik disk sürücüye zarar verebileceğinden, başka şekillerde (yıldız, kalp, kart, vb.) disk kullanmayın.
- ❑ Diske veri yazarken bilgisayarınıza çarpmayın veya bilgisayarınızı sallamayın.
- ❑ Diske veri yazmadan önce, ekran koruyucuyu devre dışı bırakın ve anti-virüs yazılımından çıkın.
- ❑ Diske veri yazarken bellekte yerleşik yardımcı yazılım kullanmayın. Bu, bilgisayarınızın hasar görmesine neden olabilir.
- ❑ Disk yakmak için yazılım uygulamanızı kullanırken, diğer tüm uygulamalardan çıktığınızdan ve diğer uygulamaları kapadığınızdan emin olun.
- ❑ Diskin yüzeyine asla ellemeyin. Diskin yüzeyindeki parmak izleri ve toz yazma hatasına neden olabilir.
- ❑ Önceden kurulmuş yazılımı veya CD yakma yazılımını kullanırken güç modlarını kapamayın.
- ❑ Disklerin üzerine asla yapışkan yapıştırmayın. Bu, tamiri imkansız bir biçimde diskin kullanılmasını etkileyebilir.
- ❑ Bilgisayarınızı çalıştırmak için AC adaptör kullanın veya pilin en azından yüzde 50'sinin dolu olduğundan emin olun.
- ❑ Kullanılan bir diske veri eklemek için aynı CD yakma yazılımını kullandığınızdan emin olun. Ek veri yazmak için farklı CD yakma yazılımı kullanmak bozulmaya neden olabilir. Örneğin, **Roxio Easy Media Creator** yazılımı ile yakılmış bir veriye sahip diskiniz varsa, aynı diske veri eklemek için **Roxio Easy Media Creator** yazılımını kullanın.

## Disk çalma ile ilgili notlar

DVD oynatırken en yüksek performansı almak için aşağıdaki tavsiyelere uymalısınız.

- ❑ DVD filmi oynatmadan önce açık tüm uygulamaları kapatın.
- ❑ Bazı CD çalarlar ve bilgisayar optik disk sürücülerini CD-R ya da CD-RW disk ortamıyla oluşturulan ses CDlerini çalmayabilir.
- ❑ Bazı DVD çalarlar ve bilgisayar optik disk sürücülerini DVD+R DL, DVD-R DL, DVD+R, DVD+RW, DVD-R, DVD-RW ya da DVD-RAM disk ortamıyla oluşturulan DVD'leri çalmayabilir.
- ❑ DVD oynatırken disk erişimini hızlandırmak için bellekte yerleşik yardımcı yazılım kullanmayın. Bu, bilgisayarınızda arıza oluşmasına neden olabilir.
- ❑ Disk oynatmadan önce, ekran koruyucuyu devre dışı bırakın ve anti-virüs yazılımından çıkın.
- ❑ 20 veya 24 bitte kaydedilmiş bazı diskler oynatırken ses çıkarabilir. Bağlı ses aygıtı kullanıyorsanız, duymanıza ve hoparlörlerinize zarar verebilir. DVD oynatmadan önce sesi kısın.
- ❑ Bilgisayarınız DVD oynatırken güç tasarruf modlarını kapamayın.
- ❑ Ne tür oynatıcılarda ve hangi bölgelerde diski oynatabileceğinizi göstermek için bölge kodları göstergesi DVD'lerin üzerinde bulunur. DVD diskinin üzerine veya paketinde "2" (Avrupa bölge "2" içindedir) veya "all" (bu DVD'yi dünyanın hemen hemen her yerinde oynatabileceğiniz anlamına gelir) bulunmuyorsa, bilgisayarınızda diski oynatamazsınız.

!

**WinDVD** ya da **WinDVD BD** yazılımı çalışırken, DVD bölge kodunu değiştirirseniz, yazılımı tekrar başlatın veya diski çıkarın ve yeni ayarların etkin olması için tekrar takın.

- ❑ DVD sürücünün bölge kodu ayarlarını değiştirmeye uğraşmayın. DVD sürücünün bölge kodlarının değiştirilmesini sonucu çıkabilecek herhangi bir sorun garanti kapsamında değildir.
- ❑ DVD oynatırken (video veya ses) USB uyumlu hoparlör gibi bir USB aygıtını çıkarmak istediğinizde, ilk olarak DVD'yi durdurun. DVD (video ve ses) yürütülürken USB uyumlu bir aygıtı çıkarmak arızaya neden olabilir.

## CD Oynatma

Ses CD'si oynatmak için

- 1 Optik disk sürücüye bir disk yerleştirin.
- 2 Masaüstünde bir şey belirmezse, **Başlat**'ı tıklayın, **Tüm Programlar**'ı seçin ve CD'yi oynatmak için istediğiniz bir CD yazılımını tıklayın.  
**Ses CD**'si penceresi belirirse, bir seçeneğini tıklayın.

## Dosyaları CD'lere Kopyalama

Dosyaları diske kopyalamak için

! Diske veri yazarken bilgisayarınıza çarpmayın veya bilgisayarınızı sallamayın.

- 1 Optik disk sürücüye bir disk yerleştirin.  
Eğer **Otomatik Çal** penceresi belirirse, **Burn files to disc** (dosyaları diske yaz)'e tıklayın ve boş disk klasörü belirinceye kadar ekrandaki talimatları izleyin.
- 2 Kopyalamak istediğiniz dosyayı (dosyaları) içeren klasörü açın ve boş disk klasörüne sürükleyin.
- 3 Disk klasörünü kapatın.

## DVD Oynatma

### DVD oynatmak için

- 1 Çalışan tüm yazılım uygulamalarını kapatın.
- 2 Optik disk sürücüye bir DVD yerleştirin.
- 3 Masaüstünde bir şey belirmezse, **Başlat**'ı tıklayın, **Tüm Programlar**'ı seçin ve DVDyi oynatmak için istediğiniz bir DVD programını tıklayın.

Yazılımı kullanma hakkındaki talimatlar için DVD yazılımınızın yardım dosyasına bakın.

## Dosyaları DVD'lere Kopyalama

### Dosyaları diske kopyalamak için

- 1 AC adaptörü bilgisayara bağlayın.
- 2 Optik disk sürücüye bir disk yerleştirin.
- 3 Masaüstünde bir şey belirmezse, **Başlat**'ı, **Tüm Programlar**'ı ve diske dosyaları kopyalamak için istediğiniz bir DVD programını tıklayın.

Yazılımı kullanma hakkındaki talimatlar için DVD yazılımınızın yardım dosyasına bakın.

## PC Kartlarını Kullanma

PC Kartları, taşınabilir harici aygıtları bilgisayarınıza bağlamanızı sağlar.

### PC Kartı Yerleştirme

! Bazı PC Kartları ve işlevleri bilgisayarınızla uyumlu olmayabilir.

PC Kartını yerleştirmeden veya çıkarmadan önce bilgisayarınızı kapatmanıza gerek yoktur.

#### PC Kartını yerleştirmek için

- 1 Çıkarma düğmesinin çıkması için PC Kart çıkarma düğmesini itin.
- 2 PC Kart yuva koruyucunun çıkması için PC Kart çıkarma düğmesini ikinci kez itin.
- 3 Koruyucuyu hafifçe tutun ve yuvadan çıkarın.
- 4 Ön yüzü yukarı gelecek şekilde PC Kartını PC Kart yuvasına yerleştirin.
- 5 PC Kartını nazik bir şekilde sonuna kadar yuvaya itin.  
PC Kartı otomatik olarak sisteminiz tarafınız tarafından tanınacaktır.  
Görev çubuğunda **Donanımı Güvenle Kaldır** simgesi belirir.

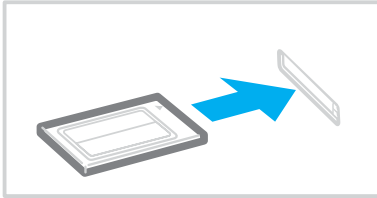

! PC Kartını kullanmadığınızda yuvaya parça girmemesi için PC Kart yuvası koruyucusunu yerleştirin. Bilgisayarınızı hareket ettirmeden önce, PC Kart yuvası koruyucusunu yerleştirdiğinizden emin olun.

 Uyku veya Hazırda Bekleme modundan Normal moda sürekli çevirdiğinizde bazı aygıtlar düzgün çalışmayabilir. Kart takılı iken Normal moddan Uyku veya Hazırda Bekleme modlarına geçirirseniz, takılı olduğu halde bazı PC Kartlarını sistem tanımayabilir. Sorunu düzeltmek için sistemi tekrar başlatın. Tekrar başlatmak bilgisayarınızı normal haline geri getirecektir.

Kart takılı iken, bilgisayarınız Hazırda Bekleme moduna geçmeyebilir. Uyku moduna geçebilir. Hazırda Bekleme moduna geçmeden önce kartı çıkarmanızı tavsiye ediyoruz.

PC Kart üreticisi tarafından sağlanan en son yazılım sürücüsünü kullandığınızdan emin olun.

PC Kartını yuvaya zorla takmaya çalışmayın. Bağlantı pimlerine zarar verebilir. PC Kartını yerleştirmede zorlanırsanız, PC Kartını doğru yönde yerleştirip yerleştirmediğinizi kontrol edin. Daha fazla bilgi için PC Kartınızla verilen kullanım kılavuzuna bakın.

## PC Kartı Çıkarma

Bilgisayarınız çalışırken PC Kartını çıkarmak için aşağıdaki adımları takip edin. Düzgün çıkarmazsanız, sisteminiz düzgün çalışmayabilir.

### PC Kartının çıkarmak için



Bilgisayarınız kapalıyken PC Kartını çıkarmak için 1'den 7'ye kadar olan adımları atlayın.

- 1 Görev çubuğunda **Donanımı Güvenle Kaldır** simgesini çift tıklayın.  
**Donanımı Güvenle Kaldır** penceresi belirir.
- 2 Çıkarmak istediğiniz donanımı seçin.
- 3 **Durdur**'u tıklayın.  
**Donanım aygıtını durdur** penceresi belirir.
- 4 Aygıtın sistemden güvenle kaldırılabilceğini onaylayın.
- 5 **OK**'i tıklayın.  
Donanım aygıtını kaldırmanızın güvenli olduğunu belirten bir ileti belirir.
- 6 **OK**'i tıklayın.
- 7 **Donanımı Güvenle Kaldır** penceresini kapatmak için, **Kapat**'ı tıklayın.
- 8 Çıkarma düğmesinin çıkması için PC Kart çıkarma düğmesini itin.
- 9 PC Kartın çıkması için PC Kart çıkarma düğmesini ikinci kez itin.
- 10 Kartı hafifçe tutun ve yuvadan çıkarın.
- 11 PC Kart çıkarma düğmesi hala dışarıdaysa, sonuna kadar geri itin.

## ExpressCard Modülünü Kullanma

Bilgisayarınız, dijital kameralar, video kaydedicileri, müzik çalarlar ve diğer ses/video aygıtlarından veri aktarımı yapabilmesi için Universal ExpressCard yuvası\* veya ExpressCard™/34 yuvası\* ile donatılmıştır. Aşağıda da gösterildiği gibi ilk şekildekine, ExpressCard™/34 (34 mm genişlikte) veya ExpressCard™/54 (54 mm genişlikte) modülü\* ve ikinci şekildekine yalnızca ExpressCard™/34 modülü\* yerleştirilebilir.

ExpressCard™/34 modülü\*



ExpressCard™/54 modülü\*

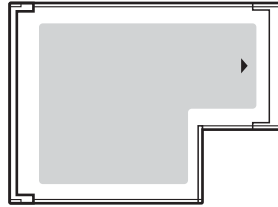

Bilgisayarınız, ExpressCard™/34 yuvası\* ile donatılmıştır.

\* Buradan itibaren, ExpressCard yuvası ve ExpressCard modülü olarak bahsedilecektir.



## ExpressCard Modülünü Yerleştirme

! Bilgisayarınızın ExpressCard yuvasında yuva koruyucu bulunur. İlk defa yuvayı kullanmadan önce yuva koruyucuyu çıkarın.

ExpressCard modülünü yuvaya yerleştirirken veya yuvadan çıkarırken dikkatli olun. Zorla yerleştirmeyin veya çıkarmayın.



ExpressCard modülünü yerleştirmeden veya çıkarmadan önce bilgisayarınızı kapatmanıza gerek yoktur.

### ExpressCard modülünü yerleştirmek için

- 1 Çıkarmak için ExpressCard yuva koruyucuyu kullanın.
- 2 Koruyucuyu hafifçe tutun ve yuvadan çıkarın.
- 3 ExpressCard modülünü, ok yönü yukarı gelecek ve ExpressCard yuvasının karşısında olacak şekilde tutun.
- 4 ExpressCard modülü (1) yerine yerleşene kadar dikkatlice yuvaya doğru kaydırın. Yuvaya zorla takmaya çalışmayın.

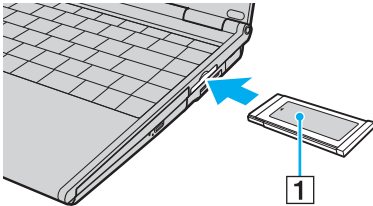

! ExpressCard modülünü kullanmadığınızda yuvaya parça girmemesi için ExpressCard yuvası koruyucusunu yerleştirin. Bilgisayarınızı hareket ettirmeden önce, PC Kart yuvası koruyucusunu yerleştirdiğinizden emin olun.



Modül veya adaptör yuvaya kolayca yerleşmezse, hafifçe çıkarın ve doğru yönde taktığınızdan emin olun.

ExpressCard modül üreticisi tarafından sağlanan en son yazılım sürücüsünü kullandığınızdan emin olun.

## ExpressCard Modülünü Çıkarma

Bilgisayarınız çalışırken ExpressCard modülünü çıkarmak için aşağıdaki adımları takip edin. Düzgün çıkarmazsanız, sisteminiz düzgün çalışmayabilir.

### ExpressCard modülünü çıkarmak için



Bilgisayarınız kapalıyken ExpressCard modülünü çıkarmak için 1'den 7'ye kadar olan adımları atlayın.

- 1 Görev çubuğunda **Donanımı Güvenle Kaldır** simgesini çift tıklayın.  
**Donanımı Güvenle Kaldır** penceresi belirir.
- 2 Çıkarmak istediğiniz donanımı seçin.
- 3 **Durdur**'u tıklayın.  
**Donanım aygıtını durdur** penceresi belirir.
- 4 Aygıtın sistemden güvenle kaldırılabilceğini onaylayın.
- 5 **OK**'i tıklayın.  
Aygıtı kaldırmanızın güvenli olduğunu belirten bir ileti belirir.
- 6 **OK**'i tıklayın.
- 7 **Donanımı Güvenle Kaldır** penceresini kapatmak için, **Kapat**'ı tıklayın.
- 8 Çıkarmak için ExpressCard modülünü bilgisayara doğru itin.
- 9 ExpressCard modülünü hafifçe tutun ve yuvadan çıkarın.

## Memory Stick Ortamını Kullanma

Bilgisayarınız Memory Stick ortamını destekler. Memory Stick ortamı, özellikle dijital kameralar, mobil telefonlar ve diğer aygıtlar gibi uyumlu ürünlerle dijital veri değişimi ve paylaşımı için tasarlanan tek parça, taşınabilir ve çok yönlü IC kayıt ortamıdır. Çıkarılabilir olduğu için, harici veri depolama amacıyla da kullanılabilir.

Memory Stick ortamı ile ilgili en son bilgiler için <http://www.memorystick.com/en/> adresinden Memory Stick Web sitesini ziyaret edin.

!

Bilgisayarınız test edilmiştir ve Eylül 2006'dan beri mevcut olan 4 GB'a kadar kapasitesi bulunan Sony markalı Memory Stick ortamı ile uyumlu bulunmuştur. Ancak, aynı özellikleri taşıyan tüm uyumlu Memory Stick ortamlarının uyumluluğu garanti edilmez.

Birden fazla dönüştürücü adaptörü olan bir Memory Stick ortamı yerleştirildiğinde uyumlu olmayabilir.

MagicGate, Sony tarafından geliştirilen telif hakkı koruma teknolojisinin genel adıdır. Bu özelliği kullanmak için MagicGate logolu bir Memory Stick ortamı kullanın.

## Memory Stick Ortamını Yerleştirme

Bilgisayarınıza Memory Stick ortamını iki şekilde yerleştirebilirsiniz.

- ❑ Memory Stick Duo/PRO Duo ortam yuvasının kullanımı  
Memory Stick ortam yuvasında ufak boyutlu bir Memory Stick ortamı bulunur: Memory Stick Duo veya Memory Stick PRO Duo ortamı.
- ❑ ExpressCard yuvasını Kullanma  
Standart boyutta bir Memory Stick ortamı yerleştirmek için ExpressCard yuvasını kullanın. Bunun için desteklenen bellek kartı adaptörüne ihtiyacınız var. Daha ayrıntılı bilgi için **ExpressCard Modülünü Kullanma (sayfa 48)** ve **Diğer Bellek Kartlarını Kullanma (sayfa 58)** bölümüne bakın.

Memory Stick Duo/PRO Duo ortam yuvası kullanarak Memory Stick ortamını yerleştirmek için

- 1 Memory Stick ortamını ok yukarı gelecek şekilde tutun ve Memory Stick Duo/PRO Duo ortam yuvasına doğru itin.
- 2 Memory Stick ortamını yerine yerleşene kadar dikkatlice yuvaya doğru kaydırın.  
Memory Stick ortamı otomatik olarak sisteminiz tarafından tanınacaktır ve **Bilgisayarım** penceresinde yerel sürücü olarak gerekli harfin altında (bilgisayarınızın konfigürasyonunda bağlı olarak) görünecektir.

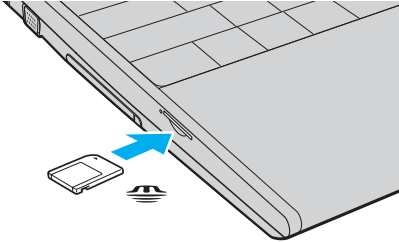

! Yuvaya yerleřtirdiđiniz sırada Memory Stick ortamını tutarken okun dođru yonü gosterdiđinden emin olun. Bilgisayarınızın veya Memory Stick ortamının zarar gormesini engellemek iin, yavařa yerleřtiremiyorsanız Memory Stick ortamını yuvaya zorla yerleřtirmeye alıřmayın.

Yuvaya birden fazla Memory Stick ortamı yerleřtirmeyin. Ortamın yanlıř yerleřtirilmesi bilgisayarınıza ve ortama zarar verebilir.

 Bilgisayarınız Memory Stick Duo ortamını destekler ve duo boyutlu ortamlarla uyumlu Memory Stick Duo/PRO Duo yuvasına sahiptir. Memory Stick Duo ortamı ile ilgili daha fazla bilgi iin <http://www.memorystick.com/en/> adresinden Memory Stick Web sitesini ziyaret edin.

## Memory Stick ortamının ieriđini grntlemek iin

- 1 **Bařlat**'ı tıklayın ve **Bilgisayarım** penceresini amak iin **Bilgisayarım**'ı tıklayın.
- 2 Memory Stick ortamında saklanan veri dosyalarının listesini grmek iin Memory Stick ortamı simgesini ift tıklayın.

## Memory Stick ortamını biçimlendirmek için

Memory Stick ortamı varsayılan fabrika ayarında biçimlendirilmiştir ve kullanıma hazırdır. Ortamı bilgisayarınızla yeniden biçimlendirmek isterseniz, aşağıdaki adımları izleyin.

! Ortamı biçimlendirmek için tasarlanan ve ortamı biçimlendirirken Memory Stick'i destekleyen aygıtı kullandığınızdan emin olun. Memory Stick ortamının biçimlendirilmesi ortam üzerindeki tüm veriyi siler. Değerli verilerinizin yanlışlıkla silinmesini önleyin.

Ortamı biçimlendirirken Memory Stick ortamını yuvasından çıkarmayın. Bir arızaya yol açabilir.

- 1 Memory Stick ortamını yerine yerleşene kadar dikkatlice yuvaya doğru kaydırın.
- 2 **Başlat**'ı tıklayın ve **Bilgisayarım** penceresini açmak için **Bilgisayarım**'ı tıklayın.
- 3 Memory Stick ortam simgesine sağ tıklayın ve **Biçimlendir**'i seçin.
- 4 **Restore device defaults** (aygıt varsayılan değerlerini geri yükle)'yi tıklayın.

! Ayırma birimi boyutu ve dosya sistemi değişebilir.

**Dosya sistemi** açılır listesinden **NTFS**'i seçmeyin.



**Biçimlendirme seçenekleri**'nde **Hızlı Biçimlendir**'i seçerseniz, biçimlendirme işlemi daha hızlı tamamlanacaktır.

- 5 **Başlat**'ı tıklayın.

- 6 Doğrulama istemi belirildiğinde, **OK**'i tıklayın.  
Biçimlendirme işlemi başlar.

!

Ortama bağlı olarak Memory Stick ortamını biçimlendirmek zaman alabilir.

- 7 Tamamlandığında, **OK**'i tıklayın.
- 8 **Kapat**'i tıklayın.



## Memory Stick Ortamını Çıkarma

Memory Stick Duo/PRO Duo ortam yuvasını kullanarak Memory Stick ortamını çıkarmak için

- 1 Memory Stick Duo/PRO Duo ortam göstergesinin kapalı olduğunu kontrol edin.
- 2 Memory Stick ortamını bilgisayara doğru itin.  
Memory Stick ortamı çıkacaktır.
- 3 Memory Stick ortamını yuvadan çekin.

!

Memory Stick ortamını her zaman yavaşça çıkarın, aksi takdirde beklenmedik bir şekilde dışarı çıkabilir.

Memory Stick Duo/PRO Duo ortam göstergesi açıkken Memory Stick ortamını çıkarmayın. Aksi takdirde, veri kaybedebilirsiniz. Büyük boyutlarda veri yüklemek zaman alabilir, bu yüzden Memory Stick ortamını çıkarmadan önce göstergenin kapalı olduğundan emin olun.

## Diğer Bellek Kartlarını Kullanma

ExpressCard modülünün yanı sıra diğer bellek kartlarını desteklemek için, bilgisayarınızda ExpressCard yuvası için bellek kartı adaptörü bulunur:

- Standart boyutta Memory Stick ve Memory Stick PRO
- Secure Digital (SD)
- MultiMediaCard (MMC)
- xD-Picture Card



Memory Stick ortamının ve Memory Stick PRO ortamının MagicGate özelliği desteklenmez.

SD bellek kartının telif hakkı ve yüksek hızlı veri aktarım özelliği desteklenmez.

SD Yüksek Kapasiteli (SDHC) bellek kartları gibi 2 GB üzeri kapasiteye sahip SD bellek kartları desteklenmemektedir.

Memory Stick PRO ortamı için, adaptör ile birlikte sadece Sony markalı ortamı kullanmanızı tavsiye ediyoruz.

Bilgisayarınız test edilmiş ve 2006 Eylül ayından beri mevcut olan başlıca bellek kartlarıyla uyumlu bulunmuştur. Ancak, aynı koşullara sahip tüm bellek kartı ortamlarının uyumlu olduğu garanti edilmez.

## PC Kartını Yerleştirme

Bellek kartı adaptörüne bellek kartını yerleřtirmek için

- 1 Bellek kartlarından (2) birini bellek kartı adaptörüne (1) yerleřtirin.

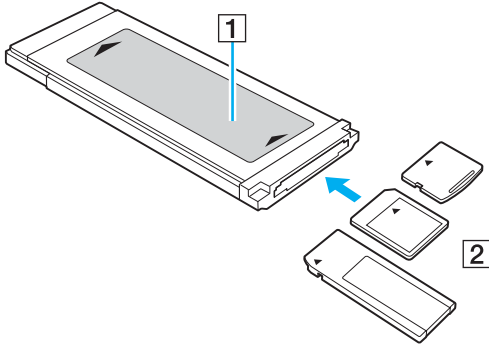

!

Bellek kartı adaptörüne zarar vermemek için bellek kartını bellek kartı adaptörüne dođru yönde yerleřtirdiđinizden emin olun.

- 2 ExpressCard yuvasına bellek kartı adaptörü yerleřtirmek için **ExpressCard Modülünü Yerleřtirme (sayfa 49)** bölümüne bakın.

## Bellek Kartını Çıkarma

Bellek kartı adaptöründen bellek kartını çıkarmak için

ExpressCard yuvasından bellek kartı adaptörünü çıkarmak için **ExpressCard Modülünü Çıkarma (sayfa 51)** bölümüne bakın. Daha sonra, bellek kartının uzantısını sıkı bir biçimde tutun ve bellek kartı adaptöründen dikkatlice çekin.

# İnternet'i Kullanma

## Çevirmeli İnternet Bağlantısını Ayarlama

İnternete bağlanabilmenizi için önce bilgisayarınızı telefon kablosu (verilmemiştir) ile telefona bağlamanız gerekmektedir. Telefon kablosu bağlantısını kurduktan sonra, İnternete bağlanmaya hazırsınız.

Telefon kablosunu bağlamak için

- 1 Telefon kablosunun bir ucunu (1) bilgisayarınızdaki modem bağlantı noktasına  takın.
- 2 Diğer ucunu duvardaki prize takın (2).

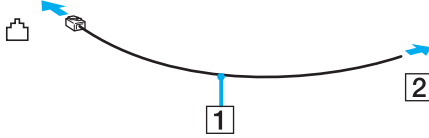

Bilgisayarınız paylaşılan hatla kullanılamaz, kontrollü telefonla çalışmaz ve çoklu telefon hatlarıyla veya özel santral (PBX) ile çalışmayabilir. Bu bağlantılardan bazıları elektrik akımının artmasıyla sonuçlanabilir ve dahili modemde arızaya neden olabilir.

Ayırıcıdan gelen telefon kablosunu bağlıyorsanız, modem veya bağlayan aygıt düzgün çalışmayabilir.

## İnternet için çevirmeli bağlantı ayarlama

- 1 **Başlat**'ı ve **Denetim Masası**'nı tıklayın.
- 2 **Network and Internet** (Ağ ve İnternet) altındaki **İnternete bağlan**'ı tıklayın. **İnternete bağlan** penceresi belirir.
- 3 **Çevirmeli bağlantı**'yı tıklayın.
- 4 Ekrandaki talimatları izleyin.

## Kablosuz Yerel Ağ'ı (WLAN) Kullanma

Sony Kablosuz Yerel Ağ'ı (WLAN) kullanarak, tüm dijital aygıtlarınız dahili WLAN işlevi ile bir ağ üzerinden birbiriyle serbestçe iletişim kurabilir. WLAN, kullanıcının kablosuz (radyo) bağlantı üzerinden yerel ağa (LAN) bağlanabildiği bir ağdır. Bu sayede, artık duvardan veya tabandan kablo veya tel çekmenize gerek yoktur.

Sony WLAN tüm normal Ethernet aktivitelerini desteklemesinin yanı sıra hareket kabiliyeti ve dolaşım açısından yarar sağlar. Bir toplantının ortasında veya bir yerden bir yere giderken dahi bilgiye erişebilir, İnternet/İntranet ve ağ kaynaklarına ulaşabilirsiniz.

Erişim noktası olmadan iletişim kurabilirsiniz, yani sınırlı sayıda bilgisayar arasında iletişim kurabilirsiniz (geçici). Ayrıca, erişim noktası aracılığıyla da iletişim kurabilirsiniz, böylece tam bir altyapı ağı oluşturabilirsiniz (altyapı).



Bazı ülkelerde, yerel yönetmeliklerden ötürü (örn. sınırlı sayıda kanal olması) WLAN ürünlerini kullanmak yasak olabilir. Bu nedenle, WLAN işlevini etkinleştirmeden önce, **Regulations Guide**'ı dikkatlice okuyun.

WLAN, kullanılan teknolojiyi belirleyen IEEE 802.11a\*/b/g standardını kullanır. Standardın içerdiği şifreleme yöntemleri: Bir güvenlik protokolü olan Wired Equivalent Privacy (WEP), Wi-Fi Protected Access 2 (WPA2) ve Wi-Fi Protected Access (WPA). IEEE ve Wi-Fi Alliance tarafından birlikte önerilen, WPA2 ve WPA varolan Wi-Fi ağları için veri koruma seviyesini ve erişim kontrolünü arttıran birlikte çalışabilir güvenlik genişletmelerine dayalı standartlar spesifikasyonudur. WPA, IEEE 802.11i özellikleri ile uyumlu olacak şekilde tasarlanmıştır. 802.1X ve EAP'ı (Extensible Authentication Protocol) kullanan kullanıcı kimlik doğrulamaya ek olarak gelişmiş veri şifreleme TKIP'yi (Temporal Key Integrity Protocol) kullanır. Veri şifreleme, istemciler ve erişim noktaları arasındaki saldırıya açık kablosuz bağlantıyı korur. Ayrıca, gizlilik sağlamak için diğer tipik LAN güvenlik mekanizmaları şunlardır: Parola koruma, uçtan uca şifreleme, özel sanal ağlar ve kimlik doğrulama. WPA'nin ikinci kuşak ürünü olan WPA2, daha güçlü veri koruması, ağ erişim kontrolü sağlar ve 802.11b, 802.11a ve 802.11g, multi-band ve multi-mode'dan oluşan 802.11 aygıtlarının tüm versiyonlarını emniyete almak için tasarlanmıştır. Ayrıca, onaylı IEEE 802.11i standardına bağlı olan WPA2, National Institute of Standards and Technology (NIST) FIPS 140-2 uyumlu AES şifreleme işlemi sürecini ve 802.1X-tabanlı kimlik doğrulama işlemini uygulayarak hükümet tarafından da güvence altına alınmıştır. WPA2, öncesinde bulunan WPA ile uyumludur.

\* Modelinizin IEEE 802.11a standardı destekleyip desteklemediğini görmek için çevrimiçi **Teknik Özellikler** bölümüne bakın.

Frekanslar farklı olduğu için IEEE 802.11a standart, IEEE 802.11b veya g standardı kullanan Kablosuz yerel ağ aygıtları iletişim kuramaz.

IEEE 802.11b: Standart hız 11 Mbps'dir veya standart çevirmeli ağdan ortalama 30 ila 100 kat daha hızlıdır.

IEEE 802.11a/g: Standart hız 54 Mbps'dir veya IEEE 802.11b standardı kullanan kablosuz Yerel Ağ aygıtından ortalama 5 kat daha hızlıdır.

Kablosuz yerel ağ ile uyumlu aygıtların kullandığı 2,4 GHz bant genişliği çeşitli aygıtlar tarafından da kullanılır. Aynı bant genişliğini kullanan diğer aygıtlarla girişimi en aza indirmek için gerekli teknoloji kablosuz yerel ağ ile uyumlu aygıtlarda bulunsa da, böyle bir girişim iletişim hızını düşürebilir, iletişim alanını daraltabilir veya kablosuz bağlantının kesilmesine neden olabilir.

İletişim hızı; iletişim aygıtları arasındaki bağlantıya, bu aygıtlar arasında engel olup olmamasına, aygıt yapılandırmasına, radyo koşullarına ve kullanılan yazılıma bağlı olarak değişir. Ayrıca, iletişim radyo koşullarına bağlı olarak kesilebilir.

İletişim alanı; iletişim aygıtları arasındaki mevcut mesafeye, bu aygıtlar arasında engel olup olmamasına, radyo koşullarına, ortamda duvarların ve buna benzer materyallerin bulunmasına ve kullanılan yazılıma bağlı olarak değişir.

Aynı kablosuz bağlantıda IEEE 802.11b ve IEEE 802.11g ürünlerinin bulunması radyo girişiminden dolayı iletişim hızının düşmesine neden olabilir. Bunu göz önünde bulundurarak, IEEE 802.11b ürünleriyle iletişimi sağlamak amacıyla IEEE 802.11g ürünleri iletişim hızını IEEE 802.11b ürünleri.

İletişim hızı beklendiği kadar iyi değilse, erişim noktasındaki kablosuz kanalın değiştirilmesi iletişim hızını arttırabilir.





## Erişim Noktası Olmadan İletişim Kurma (Geçici)

Geçici ağ, ana denetleyici veya erişim noktası olmadan kablosuz aygıtların oluşturduğu yerel bir ağıdır. Her aygıt ağıdaki diğer aygıtlarla doğrudan iletim kurar. Evde kolayca geçici ağ kurabilirsiniz.

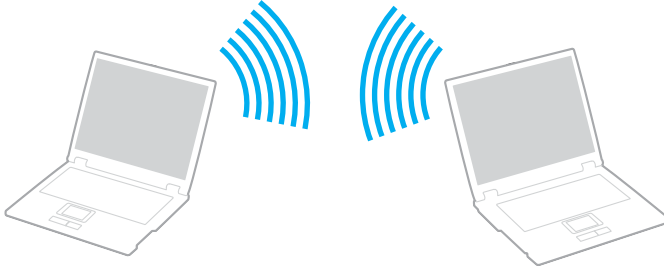
- Kablosuz bağlantı VAIO bilgisayar tarafından başlatılmışsa, 11. kanal seçilmelidir.
- Kablosuz bağlantı eş Kablosuz Yerel Ağ ekipmanı tarafından başlatılmışsa, Kablosuz Yerel Ağ iletişimi eş Kablosuz Yerel Ağ ekipmanı tarafından seçilen kanalı kullanacaktır.



## Erişim noktası olmadan iletişim kurmak için (Geçici)

- 1 WIRELESS** veya **WIRELESS LAN** anahtarını açın.  
Wireless LAN göstergesi yanacaktır.  
Bluetooth işlevini\* ve/veya IEEE 802.11a/b/g standardını\* destekleyen modellerde, **Wireless Device Switch** penceresini görüntülemek için görev çubuğundaki  (  /  ) simgesini çift tıklayın. İstedığınız kablosuz seçeneğini/ seçeneklerini seçin ve **OK**'i tıklayın.
  - 2 Başlat**'ı ve **Denetim Masası**'nı tıklayın.
  - 3 Network and Internet** (Ağ ve İnternet) altındaki **View network status and tasks** (ağ durumu ve görevleri görüntüle)'yi tıklayın.
  - 4** Sol pencere gözündeki **Set up a connection or network** (bir bağlantı ya da ağ kurulumu)'nu tıklayın.  
**Set up a connection or network** (bir bağlantı ya da ağ kurulumu) penceresi belirir.
  - 5** Geçici ağ ayarlarını belirlemek için bir seçeneği tercih edin ve **İleri**'yi tıklayın.
  - 6** Ekrandaki talimatları izleyin.
- \* Modelinizin Bluetooth işlevini ve/veya IEEE 802.11a/b/g standardını destekleyip desteklemediğini görmek için çevrimiçi **Teknik Özellikler** bölümüne bakın.

## Eriřim Noktası ile İletişim Kurma (Altyapı)



Altyapı ađı, Sony Eriřim Noktası gibi bir eriřim noktası (birlikte verilmez) sađlayarak mevcut yerel ađı kablosuz aygıtı bađlayan bir ađdır. Eriřim noktası, kablosuz ve kablolu yerel ađ arasında bađlantı sađlar ve kablosuz LAN için ana denetleyici iřlevi grr. Eriřim noktası, belli bir alandaki birden ok kablosuz aygıttan iletimi ve alımı dzenler.

Altyapı ađ zerinde hangi kanalın kullanılacađını eriřim noktası belirler.

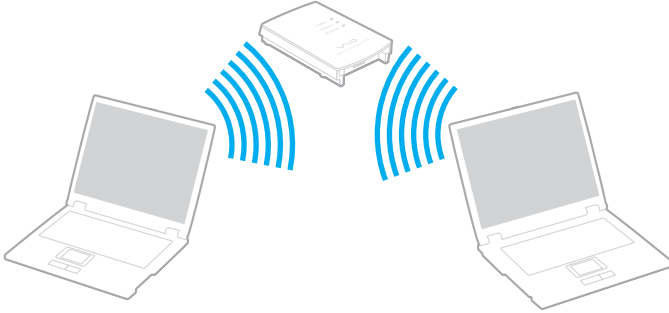
! Eriřim noktasının kullanacađı kanalın nasıl seildiđi ile ilgili ayrıntılılar için, eriřim noktanızla verilen kullanım kılavuzuna bakın.



## Kablosuz ağa bağlanmak için

- 1 Erişim noktasının kurulduğundan emin olun.  
Daha fazla bilgi için erişim noktanızla birlikte verilen kullanım kılavuzuna bakın.
- 2 **WIRELESS** veya **WIRELESS LAN** anahtarını açın.  
Wireless LAN göstergesi yanacaktır.  
Bluetooth işlevini\* ve/veya IEEE 802.11a/b/g standardını\* destekleyen modellerde, **Wireless Device Switch** penceresini görüntülemek için görev çubuğundaki  (  /  ) simgesini çift tıklayın. İstedığınız kablosuz seçeneğini/ seçeneklerini seçin ve **OK**'i tıklayın.
- 3 **Başlat**'ı ve **Denetim Masası**'nı tıklayın.
- 4 **Network and Internet** (Ağ ve İnternet) altındaki **View network status and tasks** (ağ durumu ve görevleri görüntüle)'yi tıklayın.
- 5 **Manage wireless networks** (Kablosuz ağları yönet)'i tıklayın.
- 6 **Add**'i tıklayın.
- 7 Ekrandaki talimatları izleyin.

\* Modelinizin Bluetooth işlevini ve/veya IEEE 802.11a/b/g standardını destekleyip desteklemediğini görmek için çevrimiçi **Teknik Özellikler** bölümüne bakın.

## Kablosuz ağ bağlantısını kesmek için

**WIRELESS** veya **WIRELESS LAN** anahtarını kapatın.

! Uzaktaki belgelere, dosyalara veya kaynaklara erişirken kablosuz LAN işlevinin kapatılması veri kaybına neden olabilir.





WPA-PSK veya WPA2-PSK kimlik doğrulama için, 8 ila 64 alfasayısal karakter uzunluğunda ağ anahtarı girmelisiniz.

## Bluetooth İşlevini Kullanma

Bilgisayarını ile bilgisayar veya mobil telefon gibi diğer Bluetooth aygıtları arasından kablosuz iletişim kurabilirsiniz. Açık havada 10 metreye kadar bu aygıtlara kablo olmadan veri aktarabilirsiniz.

Bir Bluetooth aygıtına bağlanmak için

- 1 **WIRELESS** anahtarını açın.
- 2 **Wireless Device Switch** penceresini görüntülemek için görev çubuğundaki  (  /  ) simgesini çift tıklayın.
- 3 **Enable Bluetooth Device** seçeneğini seçin.
- 4 **OK**'i tıklayın.

## Bluetooth işlevinin kullanımı ile ilgili notlar

- ❑ Aşağıdaki koşullara bağlı olarak veri aktarım hızı değişir:
  - ❑ Duvar gibi aygıtlar arasında bulunan engeller
  - ❑ Aygıtlar arasındaki mesafe
  - ❑ Duvarlarda kullanılan malzeme
  - ❑ Mikrodalgalara ve kablosuz telefonlara yakınlığı
  - ❑ Radyo frekansı girişimi ve çevresel diğer koşullar
  - ❑ Aygıt yapılandırması
  - ❑ Yazılım uygulamasının türü
  - ❑ İşletim sisteminin türü
  - ❑ Bilgisayarınızda aynı anda kablosuz Yerel Ağ bağlantısını ve Bluetooth işlevini kullanma
  - ❑ Aktarılan dosyanın boyutu
- ❑ Bluetooth standardının sınırlamalarından ötürü, çevreden gelebilecek elektromanyetik girişim nedeniyle sürekli aktarım sırasında büyük dosyaların ara sıra bozulabileceğini unutmayın.
- ❑ Uygulanabilir standart gerekliliklere uyulduğundan emin olmak için tüm Bluetooth aygıtları sertifikalı olmalıdır. Standartlar karşılanırsa bile, tek başına aygıtın performansı, özellikleri ve işletim prosedürü değişiklik gösterebilir. Veri değişimi tüm durumlarda mümkün değildir.
- ❑ Bluetooth teknolojisinin genel bir özelliği olarak, takılı Bluetooth aygıtından ses çıkışı olan bilgisayarınızda video oynatırsanız, video ve seste senkronizasyon kayması olabilir.

- ❑ Bluetooth aygıtlarının veya kablosuz yerel ağ aygıtlarının çalıştığı 2,4 GHz bant çeşitli aygıtlar tarafından kullanılır. Bluetooth aygıtları, aynı dalga boyunu kullanan diğer aygıtların neden olabileceği girişimi en aza indirmek için teknolojiyi kullanır. Yine de Bluetooth işlevinin ve kablosuz iletişim aygıtlarının aynı anda kullanılması radyo girişimine neden olabilir, ayrıca daha düşük iletişim hızıyla ve standart değerlerden uzaklaşmayla sonuçlanabilir.



Bluetooth işlevini kullanmadan önce **Regulations Guide**'ı okuyun.

- ❑ Üçüncü taraf aygıtlarına ve üçüncü taraf şirketi tarafından kullanılan yazılımın versiyonuna bağlı olarak, Bluetooth işlevi çalışmayabilir.
- ❑ Bluetooth teknolojisinin genel bir özelliği olarak, bilgisayarınıza birden çok Bluetooth aygıtı bağlamak bant genişliği yığılmasına, dolayısıyla aygıtların daha düşük performansta çalışmasına neden olabilir.

## Bluetooth Güvenliği

Kiminle iletişim kuracağınıza karar vermeniz için, Bluetooth kablosuz teknolojinin kimlik doğrulama işlevi vardır. Kimlik doğrulama işlevi sayesinde, anonim Bluetooth aygıtlarının bilgisayarınıza erişmesini engelleyebilirsiniz.

İki Bluetooth aygıtı ilk defa iletişim kurduğunda, kayıt olacak iki aygıt tarafından ortak bir parola (kimlik doğrulama için gerekli bir parola) belirlenmelidir. Bir aygıt bir kere kayıt olduktan sonra, parolayı tekrar girmeye gerek yoktur.



Parola her seferinde farklı olabilir, ama her iki taraf için de aynı olmalıdır.

Fare gibi bazı aygıtlar için parola girilemez.

## Başka Bir Bluetooth Aygıtıyla İletişim Kurma

Başka bir bilgisayar, mobil telefon, avuçiçi bilgisayar, kulaklık, fare veya kablo kullanmadan dijital kamera gibi bir Bluetooth aygıtına bilgisayarınızı bağlayabilirsiniz.





Başka bir Bluetooth aygıtı ile iletişim kurmak için

Başka bir Bluetooth aygıtı ile iletişim kurmak için, öncelikle Bluetooth işlevini ayarlamanız gerekir. Bluetooth işlevini ayarlamak ve kullanmak için, Bluetooth program yazılımındaki yardım dosyasına bakın.

Yardım dosyasını görmek için

1 Görev çubuğundaki Bluetooth simgesini  sağ tıklayın ve menüden **Help**'i seçin.

## Bluetooth Bağlantısını Durdurma

Bluetooth bağlantısını durdurmak için, **WIRELESS** anahtarını kapatın. Bluetooth göstergesi kapanacaktır.

## Bluetooth Kulaklığını Kullanma

İnternet üzerinden anında mesajlaşma yazılımı kullanılarak yapılan bir video konferans sırasında Bluetooth kulaklığı (birlikte verilmez) kullanışlı olacaktır. Bluetooth kullanımıyla ilgili ayrıntılar için Bluetooth kulaklığınızla verilen kullanım kılavuzuna bakın.

### Bilgisayarınıza kulaklık bağlamak için

- 1 Bluetooth kulaklığı açmak için kulaklık güç düğmesine basın ve en az beş saniye basılı tutun.
- 2 Gösterge ışığı kırmızı ve yeşil renkte yanana kadar ses düğmesine en az beş saniye basılı tutun.
- 3 Görev çubuğundaki Bluetooth simgesini  sağ tıklayın ve menüden **Bluetooth Settings**'i seçin. **Bluetooth Settings** penceresi belirir ve **Add New Connection Wizard** otomatik olarak başlar.
- 4 **Add New Connection Wizard** penceresi belirmezse, **New Connection**'ı tıklayın. **Add New Connection Wizard** penceresi belirir.
- 5 **Express Mode (Recommended)**'u seçin ve daha sonra **İleri**'yi tıklayın. Sihirbaz kapsama alanındaki Bluetooth aygıtlarını araştıracaktır ve varsa ulaşılabilir aygıtları listeleyecektir.
- 6 Bluetooth kulaklığınız için aygıt adını seçin ve daha sonra **İleri**'yi tıklayın. Bağlantı kurulduğunda **Bluetooth Manager-Bluetooth Security** penceresi belirir.
- 7 **Bluetooth Passkey (PIN)** olarak "0000"ı girin ve daha sonra **OK**'i tıklayın.
- 8 **İleri**'yi tıklayın. **Bluetooth Settings** penceresinde kulaklık simgesi belirir.
- 9 Simgeye sağ tıklayın ve menüden **Connect**'i seçin.

Bilgisayarınızla kulaklık bağlantısını kesmek için

- 1 Görev çubuğundaki Bluetooth simgesini  sağ tıklayın ve menüden **Bluetooth Settings**'i seçin. **Bluetooth Settings** penceresi açılır.
- 2 Kulaklık simgesine sağ tıklayın ve menüden **Disconnect**'i seçin.
- 3 **Evet**'i tıklayın.

## Çevresel Aygıtları Kullanma

Bilgisayarınızdaki çeşitli bağlantı noktalarını kullanarak, VAIO bilgisayarınıza işlevsellik kazandırabilirsiniz.

- ❑ **Docking İstasyonu Bağlama (sayfa 77)**
- ❑ **Harici Hoparlör Bağlama (sayfa 86)**
- ❑ **Harici Ekran Bağlama (sayfa 87)**
- ❑ **Ekran Modları Seçme (sayfa 91)**
- ❑ **Birden Çok Monitör İşlevini Kullanma (sayfa 93)**
- ❑ **Harici Mikrofon Bağlama (sayfa 95)**
- ❑ **Evrensel Seri Veri Yolu (USB) Aygıtı Bağlama (sayfa 96)**
- ❑ **Yazıcı Bağlama (sayfa 99)**
- ❑ **i.LINK Aygıtı Bağlama (sayfa 100)**
- ❑ **Ağa (LAN) Bağlanma (sayfa 102)**

## Docking İstasyonu Bağlama

Docking istasyonu bağlama, bilgisayarınıza bir yazıcı veya harici bir ekran gibi ek çevresel aygıtlar bağlamanıza olanak sağlar. Docking istasyonu, bilgisayarınızla birlikte verilmez, isteğe bağlı bir aksesuar olarak kullanılır.

## Docking İstasyonu Üzerindeki Bağlantı Noktalarının Yerini Belirleme

### Geri

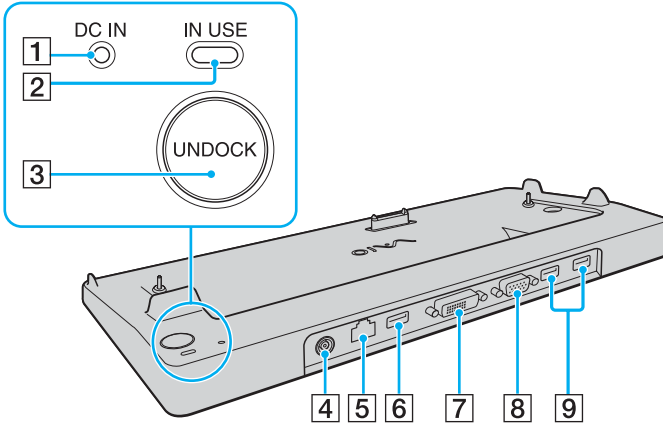

- 1 **DC IN** gösterge  
Docking istasyonu çalışırken yanar.
  - 2 **IN USE** göstergesi (sayfa 82)
  - 3 **UNDOCK** düğmesi (sayfa 82)
  - 4 **DC IN** bağlantı noktası (sayfa 78)
  - 5 Ağ (Ethernet) bağlantı noktası (1000BASE-T / 100BASE-TX / 10BASE-T) (sayfa 102)
  - 6 Yüksek Hızlı USB (USB 2.0) bağlantı noktası\* (sayfa 96)
  - 7 **DVI-D** bağlantı noktası (sayfa 88)
  - 8 **MONITOR** (VGA) bağlantı noktası (sayfa 88)
  - 9 Yüksek Hızlı USB (USB 2.0) bağlantı noktaları\* (sayfa 96)
- \* Yüksek/orta/düşük hızları destekler.

! Docking istasyonu, yalnızca bilgisayarınızla birlikte verilen AC adaptörle çalışabilir. Docking istasyonunu kullanırken AC adaptörü docking istasyonundan ve AC çıkışından çıkarmayın; bu, verilerin hasar görmesine veya sabit diskte arızaya yol açabilir.

## Bilgisayarınızı Docking İstasyonuna Bağlama

! Bilgisayarınıza takılı bir pil takımı yokken, bilgisayarınızı docking istasyonuna bağlamayın.

### Bilgisayarınızı docking istasyonuna bağlamak için

! Kaydedilmemiş verilerinizi kaybetmemek için, docking istasyonuna bağlamadan önce bilgisayarınızı kapattığınızdan emin olun.

- 1 Bilgisayarınıza bağlı tüm çevresel aygıtları çıkarın.
- 2 Güç kablosunun bir ucunu (1) AC adaptörüne (2) ve diğer ucunu bir AC çıkışına takın.
- 3 AC adaptöre bağlı kabloyu (2), docking istasyonunun (4) üzerindeki **DC IN** bağlantı noktasına (3) takın.

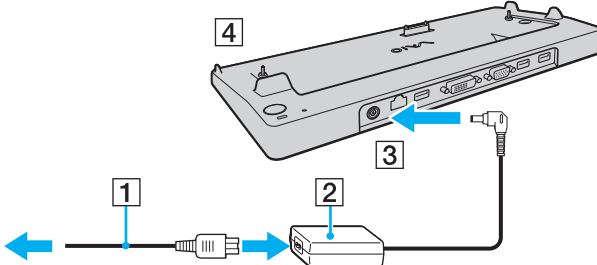

- 4 Bilgisayarın altındaki docking istasyonu konektör kapağını kaydırarak açın.

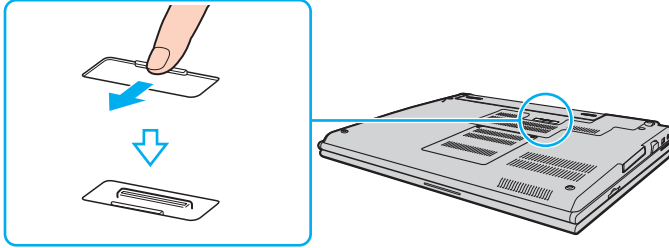

- 5 Alt arka köşeleri ve bilgisayarın sol yanını, docking istasyonu talimatlarına uyarak hizalayın.

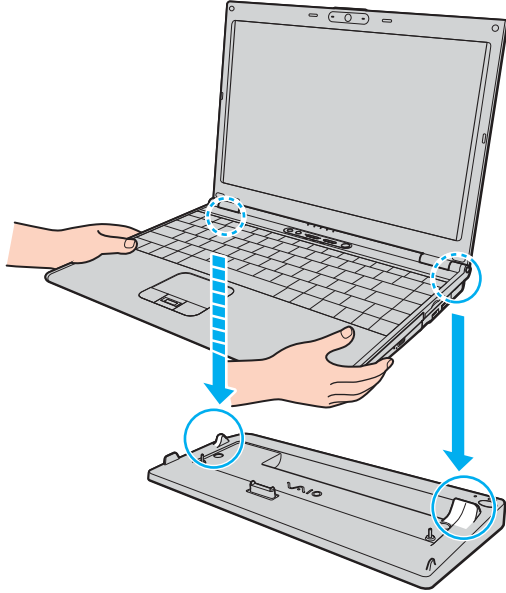



- 6 Tık sesiyle yerine oturana kadar bilgisayarı hafifçe bastırın.

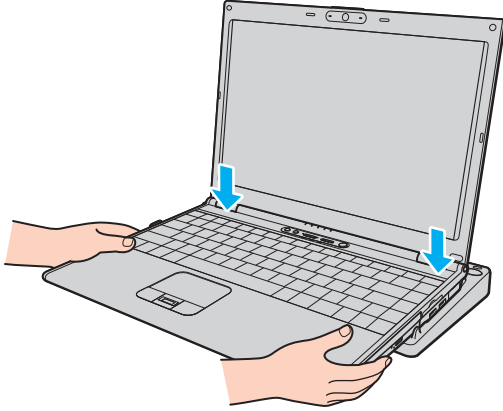

- 7 Bilgisayarı açın.

! Bilgisayarınızla birlikte verilen AC adaptörü kullanın.

Docking istasyonuna bağlıken bilgisayarınızı hareket ettirmeyin; bu, docking istasyonunun çıkmasına ve her iki birimde hasar oluşmasına neden olabilir.

## Bilgisayarınızı Docking İstasyonundan Çıkarma

! Kaydedilmemiş verileri kaybetmemek için, docking istasyonundan çıkarmadan önce bilgisayarınızı kapattığınızdan emin olun.

Bilgisayarınızı çıkarmadan önce, docking istasyonuna bağlı aygıtların çalışır durumda olmadığından emin olun.

**IN USE** göstergesi yanarken bilgisayarınızı docking istasyonundan çıkarmayın. **IN USE** göstergesi yanarken bilgisayarı çıkarmak, kaydedilmemiş verilerin kaybolmasıyla veya bilgisayarın bozulmasıyla sonuçlanabilir.

Pil biterken bilgisayarınızı docking istasyonundan çıkarmak kaydedilmemiş verilerin kaybolmasıyla sonuçlanabilir.

Video oynatılırken bilgisayarınızı docking istasyonundan çıkarmayın. Çıkarma işleminden önce video oynatma yazılımını kapadığınızdan emin olun.

**Bilgisayarınızı docking istasyonundan çıkarmak için (sayfa 83)** bölümünde bulunan adımları tamamladığınızda, bilgisayarınızın docking istasyonunda olmadığından emin olun. Bilgisayarın docking istasyonunda kullanılması değişen işlemlere neden olabilir.

Bilgisayarınızı docking istasyonundan çıkarmak için

- 1 **UNDOCK** düğmesine (1) basın ve **IN USE** göstergesi (2) sönene kadar bekleyin.

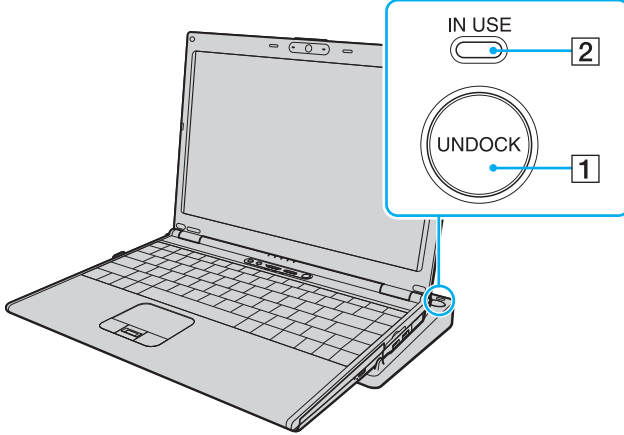

**IN USE** göstergesi yanmıyorsa, **UNDOCK** düğmesine basmanıza gerek yoktur.

Bilgisayarınız güç tasarruf modundayken **UNDOCK** düğmesine basmanız önce bilgisayar Normal moda getirir ve ardından çıkarma işlemini başlatır.



Bilgisayarınız Normal moduna geri döndüğünde, bilgisayarınızın docking istasyonunda olmadığından emin olun. Bilgisayarın docking istasyonunda kullanılması değişen işlemlere neden olabilir.

2 Bilgisayarı docking istasyonunun üzerinden kaldırın.

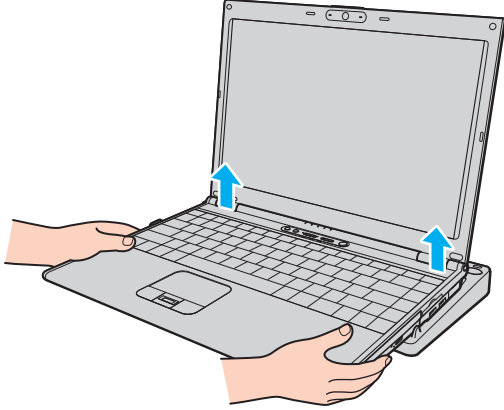

3 Bilgisayarın altındaki docking istasyonu konektör kapağını kapatın.

Ayrıca bilgisayarınızı docking istasyonundan aşağıdaki şekilde de çıkarabilirsiniz:

- 1 **Başlat**'ı ve **Bilgisayarı Çıkar**'ı tıklayın.
- 2 Bir mesaj kutucuğunun belirlediğinden ve **IN USE** göstergesinin söndüğünden emin olun ve ardından bilgisayarı docking istasyonunun üzerinden kaldırın.
- 3 Bilgisayarın altındaki docking istasyonu konektör kapağını kapatın.



Bilgisayarınızı docking istasyonundan çıkardıktan sonra docking istasyonu konektör kapağını kapamanız büyük önem taşır. Kapak açık kalırsa, içeri toz girebilir ve bilgisayara zarar verebilir.

Docking istasyonunun AC gücüyle bağlantısını tamamen kesmek için, AC adaptörü çıkarın.

## Harici Hoparlör Bağlama

Harici hoparlörler bağlayarak bilgisayarınızın ses kalitesini yükseltebilirsiniz.

Harici hoparlör bağlamak için

- 1 Hoparlör kablosunu (1) kulaklık çıkışına (2) takın.
- 2 Hoparlör kablosunun diğer ucunu harici hoparlöre (3) takın.
- 3 Açmadan önce hoparlörlerin sesini kısın.

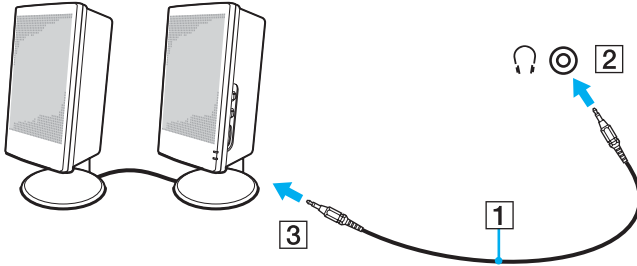

Hoparlörlerinizin bilgisayarda kullanılmak üzere tasarlandığından emin olun.



Hoparlörlerin üzerine disket koymayın; manyetik alanları disketlerdeki veriye zarar verebilir.

## Harici Ekran Bağlama

Bilgisayarınıza harici bir ekran (birlikte verilmez) bağlayabilirsiniz. Örneğin, bilgisayarı bir bilgisayar ekranıyla veya bir projektörle kullanabilirsiniz.



Tüm diğer kabloları bağladıktan sonra güç kablosunu bağlayın.

Bağlanan harici ekranlar, ikinci ekran olarak kullanılır.

Windows işletim sisteminde, birden çok monitör kurmak için bir harici ekran da kullanabilirsiniz.

## Bilgisayar Ekranı Bağlama

Bir bilgisayar ekranını (monitörünü) doğrudan veya isteğe bağlı docking istasyonu yoluyla bilgisayarınıza bağlayabilirsiniz.

Bir bilgisayar ekranını bağlamak için

- 1 Gerekliyse, ekranın güç kablosunun bir ucunu (1) ekranınıza ve diğer ucunu da bir AC çıkışına bağlayın.
- 2 Bir VGA monitörü bağlamak istiyorsanız, ekran kablosunu (2) (birlikte verilmez) bilgisayarın veya docking istasyonunun üzerindeki monitör (VGA) bağlantı noktasına (3)  takın.
- 3 Bir TFT/DVI monitörü bağlamak istiyorsanız, ekran kablosunu (birlikte verilmez) docking istasyonu üzerindeki **DVI-D** bağlantı noktasına takın.

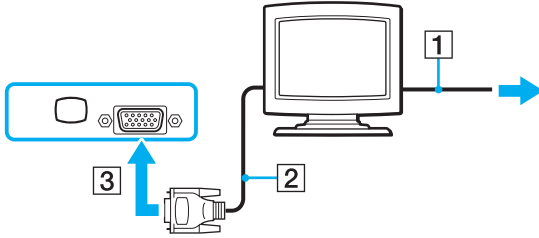

 DVI-D'nin açılımı Digital Visual Interface – Digital'dır (Dijital Görsel Arayüz - Dijital). Bu yalnızca dijital video sinyallerini destekleyen (analog video sinyallerini desteklemez) bir tür DVI konektörüdür. 24 iğnelidir.

Bir DVI-I konektörü (Digital Visual Interface - Integrated / Dijital Görsel Arayüz - Entegre) dijital ve analog video sinyallerini destekler. 29 iğnelidir.

**!** Bir TFT-DVI monitörünü yalnızca bilgisayarınız SPEED modundayken kullanabilirsiniz. Mod seçimi için, bkz. **Performans Modları Seçme (sayfa 105)**.



## Multimedya Bilgisayar Ekranı Bağlama

Dahili hoparlörlere ve bir mikrofona sahip bir multimedya bilgisayar ekranını bilgisayarınıza doğrudan veya isteğe bağlı docking istasyonu yoluyla bağlayabilirsiniz.

Bir multimedya bilgisayar ekranını bağlamak için

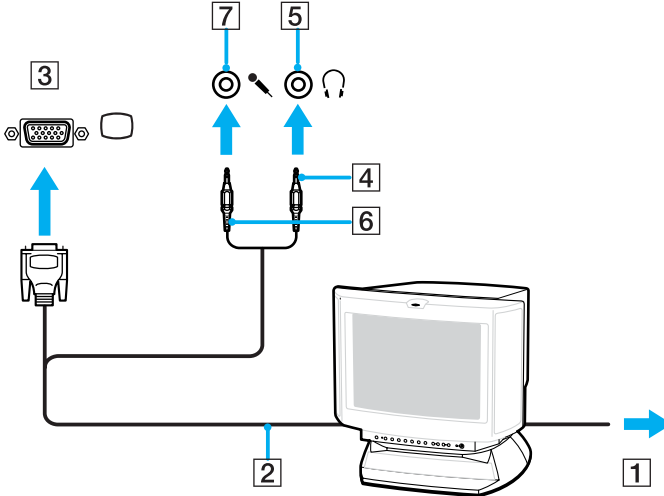

- 1 Multimedya bilgisayar ekranınızın güç kablosunu (1) bir AC çıkışına takın.
- 2 Ekran kablosunu (2) (birlikte verilmez) bilgisayarın veya docking istasyonunun üzerindeki monitör (VGA) bağlantı noktasına (3)  takın.
- 3 Hoparlör kablosunu (4) bilgisayar üzerindeki kulaklık çıkışına (5)  takın.
- 4 Mikrofon kablosunu (6) bilgisayar üzerindeki mikrofon çıkışına (7)  takın.



## Projektör Bağlama

Bir projektörü (örneğin Sony LCD projektörü) bilgisayarınıza doğrudan veya isteğe bağlı docking istasyonu yoluyla bağlayabilirsiniz.

Bir projektörü bağlamak için

- 1 Projektörünüzün güç kablosunu (1) bir AC çıkışına bağlayın.
- 2 RGB sinyal kablosunu (2) (birlikte verilmez) bilgisayarın veya docking istasyonunun üzerindeki monitör (VGA) bağlantı noktasına (3)  takın.
- 3 Ses kablosunu (4) (birlikte verilmez) kulaklık çıkışına (5) takın .
- 4 RGB sinyal kablosunu ve ses kablosunu projektörün üzerindeki çıkışa ve bağlantı noktasına (6) takın.

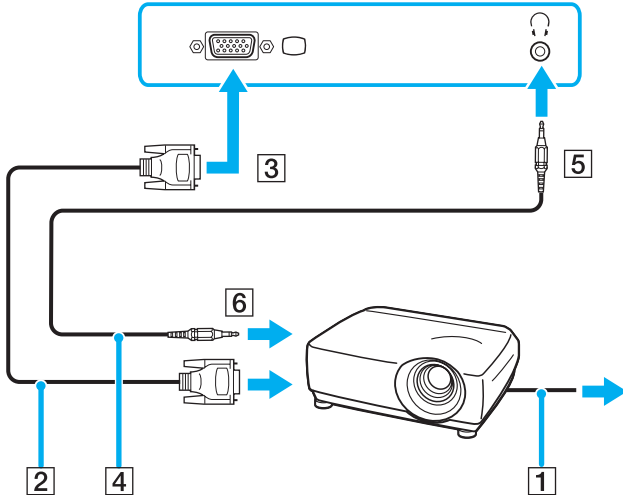

## Ekran Modları Seçme

Bilgisayarınıza harici bir ekran bağlandığında, hangi ekranın birincil ekran olarak kullanılacağını (masaüstü monitörü, vb.) siz seçebilirsiniz.

Aynı anda hem bilgisayarınızın ekranında, hem de harici ekranda çalışmak isterseniz, daha fazla bilgi için **Birden Çok Monitör İşlevini Kullanma (sayfa 93)** bölümüne bakın.

Bir ekran seçmek için

### **Intel Graphics Media Accelerator kullanırken (STAMINA modu)**

- 1 Masaüstüne sağ tıklayın ve kısayol menüsünden **Kişiselleştir**'i seçin.
- 2 **Ekran Ayarları**'ni tıklayın.  
**Ekran Ayarları** penceresi açılır.
- 3 Ayarları değiştirmek için ekrandaki talimatları izleyin.



Harici ekranınızın veya projektörünüzün türüne bağlı olarak, aynı anda hem bilgisayar ekranınızda hem de harici ekranda veya projektörde aynı içerikleri görüntüleyemeyebilirsiniz.

Bilgisayarınızı açmadan önce çevresel aygıtları açın.

### **NVIDIA video denetleyiciyi kullanırken (SPEED modu)**

- 1 **Başlat**'ı ve **Denetim Masası**'ni tıklayın.
- 2 **Ek Seçenekler**'i tıklayın.
- 3 **NVIDIA Control Panel**'i tıklayın.
- 4 **Display**'i tıklayın.
- 5 **Change Display Configuration**'i tıklayın.
- 6 Ayarları değiştirmek için ekrandaki talimatları izleyin.



Bir video denetleyicisi seçmek için **Performans Modları Seçme (sayfa 105)** bölümüne bakın.

## Birden Çok Monitör İşlevini Kullanma

Birden Çok Monitör işlevi sayesinde, masaüstü bölümlerinizi ekranlara dağıtabilirsiniz. Örneğin, monitör (VGA) bağlantı noktasına bağlanmış bir harici ekran varsa, bilgisayar ekranınız ve harici ekran tek bir masaüstü gibi işlev görebilir.

İmleci bir ekrandan diğerine hareket ettirebilirsiniz. Bu sayede açık bir uygulama penceresi veya bir araç çubuğu gibi nesnelere bir ekrandan diğerine sürükleyebilirsiniz.

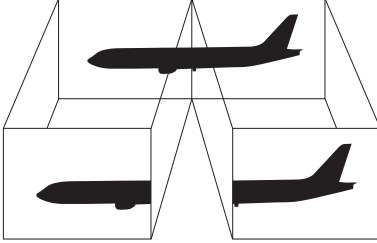

Harici ekranınız Birden Çok Monitör işlevini desteklemeyebilir.

Belli yazılım uygulamaları, Birden Çok Monitör ayarlarıyla uyumlu olmayabilir.

Birden Çok Monitör modunu kullanırken bilgisayarınızın Uyku veya Hazırda Bekleme moduna girmediğinden emin olun; aksi takdirde bilgisayar Normal moda dönemeyebilir.

Her bir ekranda farklı renk ayarlarsanız, tek bir pencereyi iki ekrana bölmeyin; aksi takdirde yazılımınız düzgün çalışmayabilir.

Her ekran için daha az sayıda renk veya daha düşük çözünürlük ayarlayın.

Birden Çok Monitör modunu seçmek için

### Intel Graphics Media Accelerator kullanırken (STAMINA modu)

- 1 Masaüstünde sağ tıklayın ve kısayol menüsünden **Kişiselleştir**'i seçin.
- 2 **Ekran Ayarları**'ni tıklayın.  
**Ekran Ayarları** penceresi açılır.
- 3 Ayarları değiştirmek için ekrandaki talimatları izleyin.

### NVIDIA video denetleyiciyi kullanırken (SPEED modu)

- 1 **Başlat**'ı ve **Denetim Masası**'ni tıklayın.
- 2 **Ek Seçenekler**'i tıklayın.
- 3 **NVIDIA Control Panel**.'i tıklayın.
- 4 **Display**'i tıklayın.
- 5 **Change Display Configuration**'i tıklayın.
- 6 Ayarları değiştirmek için ekrandaki talimatları izleyin.



Bir video denetleyicisi seçmek için **Performans Modları Seçme (sayfa 105)** bölümüne bakın.

Ayrıca, **S** düğmesini kullanarak Birden Çok Monitör modunu etkinleştirmek için **S** düğmesinin atamalarından birini değiştirebilirsiniz. **S** düğmesi atamalarını değiştirmek için, herhangi bir **S** düğmesine, atamayı değiştirme penceresini görüntülemek üzere basın ve düğmeyi basılı tutun. **S** düğmeleriyle ilgili ayrıntılar için, **Özel İşlev Düğmelerini Kullanma (sayfa 34)** bölümüne bakın.

Ayrıca, her bir ekran için ekran rengi ve çözünürlüğü ayarlayabilirsiniz ve Birden Çok Monitör modunu kişiselleştirebilirsiniz.

## Harici Mikrofon Bağlama

Bir ses giriş aygıtı kullanmak istiyorsanız, (örneğin, İnternette sohbet etmek için) harici bir mikrofon (birlikte verilmez) bağlamanız gerekir.

Harici bir mikrofon bağlamak için

Mikrofon kablosunu (1) mikrofon çıkışına (2) takın .

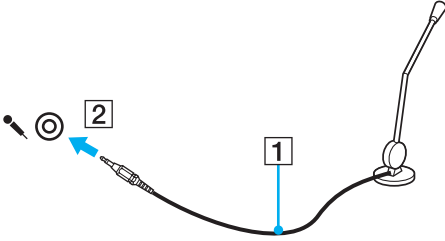

Mikrofonunuzun bilgisayarda kullanılmak üzere tasarlandığından emin olun.

## Evrensel Seri Veri Yolu (USB) Aygıtını Bağlama

Bilgisayarınızın ve/veya USB aygıtlarınızın hasar görmesini önlemek için, aşağıdakileri yapın:

- ❑ Bilgisayarı bağlı USB aygıtlarıyla birlikte hareket ettireceğinizde, USB bağlantı noktalarını herhangi bir sarsıntıdan veya zorlanmadan koruyun.
- ❑ Bilgisayarı USB aygıtları bağlıyken bir çantaya veya taşımak için bir kutuya koymayın.

### USB Fare Bağlama

Bir USB fare bağlamak için

- 1 Kullanmayı tercih ettiğiniz USB bağlantı noktasını (1)  seçin.
- 2 USB fare kablosunu (2) USB bağlantı noktasına takın. Artık USB farenizi (birlikte verilmez) (3) kullanabilirsiniz.

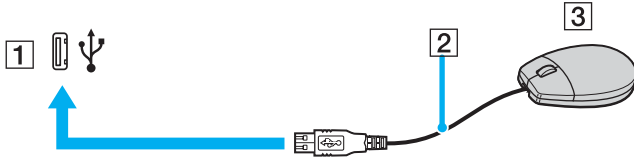



## USB Disket Sürücü Bağlama

Bir USB disket sürücü satın alıp bilgisayarınıza bağlayabilirsiniz.

Bir USB disket sürücü bağlamak için

- 1 Kullanmayı tercih ettiğiniz USB bağlantı noktasını (1)  seçin.
- 2 USB disket sürücünün kablosunu (2) USB bağlantı noktasına takın.  
USB disket sürücünüz (3) kullanıma hazırdır.

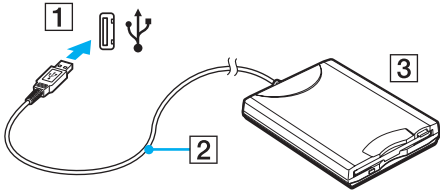

**!** USB disket sürücü kullanırken, USB bağlantı noktası üzerine kuvvet uygulamayın. Bir arızaya yol açabilir.

## Bir USB disket sürücüyü çıkarmak için

Bir USB disket sürücüyü bilgisayarınız açıkken veya kapalıyken çıkarabilirsiniz. Bilgisayar güç tasarruf modundayken (Uyku veya Hazırda Bekleme) sürücüyü çıkarmak bilgisayarda bir arızaya neden olabilir.

Bilgisayar kapalıysa, USB kablosunu bilgisayardan doğrudan çıkarabilirsiniz.

### Bir USB disket sürücüyü çıkarmak için

- 1 Disket sürücüyü erişimi olan tüm programları kapatın.
- 2 Görev çubuğunda **Donanımı Güvenle Kaldır** simgesini çift tıklayın.  
**Donanımı Güvenle Kaldır** penceresi belirir.
- 3 Çıkarmak istediğiniz disket sürücüyü seçin.
- 4 **Durdur**'u tıklayın.  
**Donanım aygıtını durdur** penceresi belirir.
- 5 Disket sürücünün sistemden güvenli kaldırılabilceğini onaylayın.
- 6 **OK**'i tıklayın.  
Donanım aygıtını kaldırmanızın güvenli olduğunu belirten bir ileti belirir.
- 7 **OK**'i tıklayın.
- 8 **Donanımı Güvenle Kaldır** penceresini kapatmak için, **Kapat**'ı tıklayın.
- 9 Disket sürücüyü bilgisayardan çıkarın.

## Yazıcı Bağlama

Belge yazdırmak için Windows ile uyumlu bir yazıcıyı bilgisayarınıza bağlayabilirsiniz.

### USB Bağlantı Noktası Kullanarak Yazıcı Bağlama

Windows sürümünüzle uyumlu bir USB yazıcıyı bilgisayarınıza bağlayabilirsiniz.

Yazıcıyı USB bağlantı noktasını kullanarak bağlamak için

- 1 Yazıcınızın güç kablosunu (1) bir AC çıkışına takın.
- 2 Kullanmayı tercih ettiğiniz USB bağlantı noktasını (3) seçin.
- 3 USB yazıcı kablosunun (2) bir ucunu USB bağlantı noktasına, diğer ucunu da yazıcınıza takın.

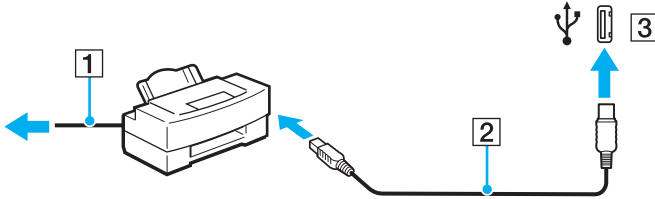

## i.LINK Aygıtı Bağlama

### i.LINK aygıtlarının bağlanmasıyla ilgili notlar

- ❑ Bilgisayarınız, dijital video camcorder gibi bir i.LINK aygıtına bağlanmak veya dosya kopyalamak, silmek veya düzenlemek için iki VAIO bilgisayarı birbirine bağlamak amacıyla kullanabileceğiniz bir i.LINK bağlantı noktasıyla donatılmıştır.
- ❑ Bilgisayarınızdaki i.LINK bağlantı noktası, genelde i.LINK bağlantı noktaları tarafından beslenen harici aygıtları beslemez.
- ❑ i.LINK bağlantı noktası, 400 Mbps'ye kadar olan aktarım hızlarını destekler, ancak gerçek aktarım hızı, harici aygıtın aktarım hızına bağlıdır.
- ❑ İsteğe bağlı i.LINK kabloları, yaşadığınız ülkeye veya alana bağlı olarak bulunamayabilir.
- ❑ Diğer uyumlu araçlarla yapılan bir i.LINK bağlantısı tam olarak garanti edilmez.
- ❑ i.LINK bağlantısı, kullandığınız yazılım uygulamalarına, işletim sistemine veya i.LINK uyumlu aygıtlara bağlı olarak değişir. Daha fazla bilgi için yazılımınızla birlikte verilen kullanım kılavuzuna bakın.
- ❑ i.LINK uyumlu bilgisayar çevresel aygıtlarının (örneğin bir HDD veya CD-RW sürücünün) çalışma koşullarını ve OS ile uyumlu olup olmadıklarını bilgisayarınıza bağlamadan önce kontrol edin.

## Dijital Video Camcorder Bağlama

Dijital video camcorder'ı bağlamak için

- 1 i.LINK kablusunun bir ucunu (1) (birlikte verilmez) bilgisayar üzerindeki i.LINK bağlantı noktasına (2), diğer ucunu da dijital video camcorder üzerindeki DV In/Out bağlantı noktalarına (3) takın.
- 2 **DVgate Plus** yazılımını başlatın.

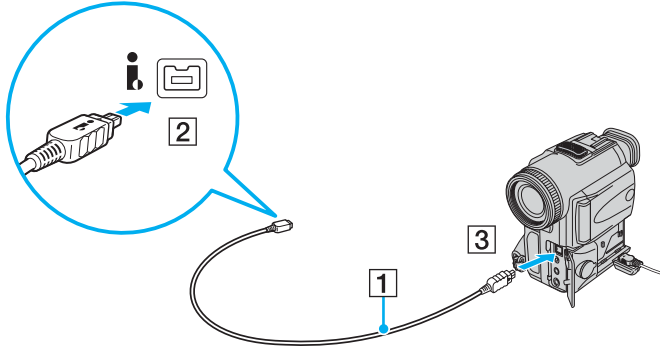

Sony dijital video kameralarda **DV Out**, **DV In/Out** veya **i.LINK** etiketli bağlantı noktaları i.LINK uyumludur.

Burada gösterilen Sony dijital video camcorder örnektir; sizin dijital video camcorder'inuzın farklı bir şekilde bağlanması gerekebilir.

Bir i.LINK bağlantısı kullanırken, Memory Stick ortamında depolanmış olan resimlere erişemezsiniz.



!

Telefon hatları, bilgisayarınızdaki ağ (LAN) konektörüne bağlanamaz.

Ağ (LAN) konektörü aşağıda belirtilen telefon hatlarına bağlanırsa, konektöre gelen yüksek elektrik akımı hasara, aşırı ısınmaya veya yangına neden olabilir.

- Ev (intercom hoparlör) veya iş yeri telefon hatları (çok hatlı iş yeri telefonu)
- Genel telefon abone hattı
- PBX (özel santral)

Ağ bağlantı noktasına telefon kablosu bağlamayın.

## VAIO Bilgisayarınızı Özelleştirme

Bu bölümde, VAIO bilgisayarınızın ana ayarlarını nasıl değiştireceğiniz kısaca anlatılmaktadır. Diğer bilgilerin yanı sıra; Sony yazılımınızı, programlarınızı, vb. nasıl kullanacağınızı ve bunların görünümünü nasıl değiştireceğinizi öğreneceksiniz.

- ❑ **Performans Modları Seçme (sayfa 105)**
- ❑ **Parolayı Ayarlama (sayfa 106)**
- ❑ **Parmak İzi Kimlik Doğrulamayı Kullanma (sayfa 113)**
- ❑ **Güvenli Platform Modülünü (TPM) Kullanma (sayfa 139)**
- ❑ **VAIO Control Center ile Bilgisayarınızı Ayarlama (sayfa 146)**
- ❑ **Güç Tasarruf Modlarını Kullanma (sayfa 147)**
- ❑ **VAIO Power Management ile Güç Yönetimi Yapma (sayfa 152)**
- ❑ **Modeminizi Yapılandırma (sayfa 155)**
- ❑ **Sabit Diski Koruma (sayfa 157)**



## Performans Modları Seçme

Bilgisayarınız, daha az güç tüketimi veya daha hızlı performans sağlamak için performans seçme anahtarıyla (1) donatılmıştır.

! Performans seçme anahtarını kullanarak performans modunu seçtiğinizde, bilgisayarınızı seçili moda getirmek için yeniden başlatmalısınız. Bilgisayarınızı yeniden başlatmak isteyip istemediğinizi soran bir pencere belirir.

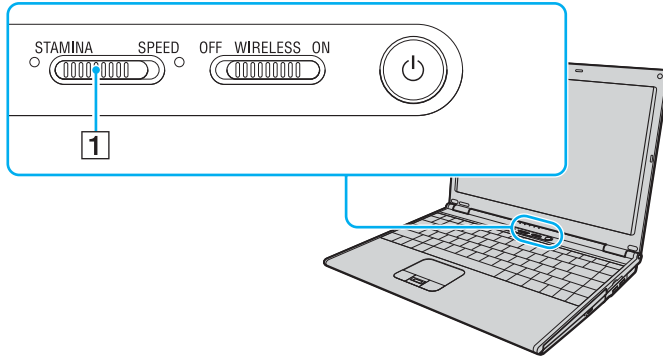

- STAMINA** modu  
Pil gücünü muhafaza etmek için Intel Graphics Media Accelerator'ı kullanır.
- SPEED** modu  
Daha hızlı performans sağlamak için NVIDIA video denetleyiciyi kullanır.



Performans seçme anahtarının iki yanından birinde yer alan yanan göstergeye bakarak geçerli performans modunu öğrenebilirsiniz.

## Parolayı Ayarlama

Bilgisayarınızı korumak amacıyla, Window parolasına ek olarak açılış parolası da ayarlamak için BIOS işlevlerinden birini kullanabilirsiniz.

Açılış parolasını ayarladığınızda, VAIO logosu belirdikten sonra, bilgisayarınızı başlatmak için parolayı girmeniz gerekir. Açılış parolası, bilgisayarınızı yetkisiz erişimlerden korumanızı sağlar.

### Açılış Parolasını Ekleme

Açılış parolası, bilgisayarınızı yetki olmadan yapılan erişimlerden korumanızı sağlar.

İki türde açılış parolası bulunmaktadır: makine parolası ve kullanıcı parolası. Makine parolası, bilgisayarı başlatmak ve BIOS ayarları ekranındaki tüm ayar seçeneklerini değiştirmek amacıyla bilgisayar üzerinde yönetici haklarına sahip olan kullanıcılar için sağlanmıştır. Kullanıcı parolası, bilgisayarı başlatmak ve BIOS ayarları ekranındaki bazı değişikliklere izin vermek amacıyla diğer standart kullanıcılar için sağlanmıştır. Kullanıcı parolasını ayarlamak için ilk olarak makine şifresini ayarlamanız gereklidir.



Açılış parolasını ayarladığınızda, parolayı girmeden bilgisayarınızı başlatamazsınız. Parolayı unutmamaya dikkat edin. Parolanızı not edin ve başka kişilerin göremeyeceği bir yere saklayın.

Açılış parolanızı unutursanız ve sıfırlamak için yardıma ihtiyacınız olursa, parola sıfırlama ücreti alınacaktır ve parola sıfırlama işlemi için, bilgisayarınızın servise gönderilmesi gerekebilir.



Açılış parolasını parmak izi kimlik doğrulama işleviyle bağlantılı bir biçimde ayarladıysanız, bilgisayarınızı açarken parmak izi kimlik doğrulamayı parola girişinin yerine kullanabilirsiniz. Daha fazla bilgi için, **Parmak İzi Kimlik Doğrulamayı Kullanma (sayfa 113)** bölümüne bakın.

## Açılış parolasını eklemek için (makine parolası)

- 1 Bilgisayarı açın.
- 2 VAIO logosu belirlediğinde **F2** tuşuna basın.  
BIOS ayarları ekranı açılır. Açılmıyorsa, bilgisayarını yeniden başlatın ve VAIO logosu belirlediğinde birkaç kez **F2** tuşuna basın.
- 3 **Security** sekmesini görüntülemek üzere **Security**'yi seçmek için **←** veya **→** tuşuna basın, **Set Machine Password**'ü seçin ve ardından **Enter** tuşuna basın.
- 4 Parola giriş ekranında parolayı iki kez girerek **Enter** tuşuna basın.  
Parola, en fazla 32 alfa nümerik karakterden (boşluklar dahil) oluşabilir.
- 5 **Security**'nin altındaki **Password when Power ON**'u seçin.  
Ayarı **Disabled**'dan (Devre Dışı) **Enabled**'a (Etkin) getirmek için boşluk çubuğuna basın.
- 6 **Exit**'i seçmek için **←** veya **→** tuşuna basın ve ardından **Exit Setup**'a gelerek **Enter** tuşuna basın.  
Doğrulama istemi belirlediğinde, **Enter** tuşuna basın.

## Açılış parolasını eklemek için (kullanıcı parolası)

!

Kullanıcı parolasını ayarlamadan önce makine parolasını ayarladığınızdan emin olun.

- 1 Bilgisayarı açın.
- 2 VAIO logosu belirdiğinde **F2** tuşuna basın.  
BIOS ayarları ekranı açılır. Açılmıyorsa, bilgisayarı yeniden başlatın ve VAIO logosu belirdiğinde birkaç kez **F2** tuşuna basın.
- 3 **Enter Password** bölümüne makine parolasını girin ve **Enter** tuşuna basın.
- 4 **Security** sekmesini görüntülemek üzere **Security**'yi seçmek için **←** veya **→** tuşuna basın, **Set User Password**'ü seçin ve ardından **Enter** tuşuna basın.
- 5 Parola giriş ekranında parolayı iki kez girerek **Enter** tuşuna basın.  
Parola, en fazla 32 alfa nümerik karakterden (boşluklar dahil) oluşabilir.
- 6 **Exit**'i seçmek için **←** veya **→** tuşuna basın ve ardından **Exit Setup**'a gelerek **Enter** tuşuna basın.  
Doğrulama istemi belirdiğinde, **Enter** tuşuna basın.

## Açılış Parolasını Deęiřtirme/Kaldırma

Açılıř parolasını deęiřtirmek veya kaldırmak için (makine parolası)

- 1 Bilgisayarı açın.
- 2 VAIO logosu belirledięinde **F2** tuřuna basın.  
BIOS ayarları ekranı açılır. Açılmıyorsa, bilgisayarını yeniden bařlatın ve VAIO logosu belirledięinde birkaç kez **F2** tuřuna basın.
- 3 **Enter Password** bölümüne makine parolasını girin ve **Enter** tuřuna basın.
- 4 **Security** sekmesini görüntülemek üzere **Security**'yi seçmek için **←** veya **→** tuřuna basın, **Set Machine Password**'ü seçin ve ardından **Enter** tuřuna basın.
- 5 Parola giriř ekranında, geçerli parolayı bir kez ve yeni parolayı iki kez girin ve ardından **Enter** tuřuna basın  
Parolayı kaldırmak için, **Enter New Password** ve **Confirm New Password** alanlarını boş bırakıp **Enter** tuřuna basın.
- 6 **Exit**'i seçmek için **←** veya **→** tuřuna basın ve ardından **Exit Setup**'a gelerek **Enter** tuřuna basın.  
Doęrulama istemi belirledięinde, **Enter** tuřuna basın.

## Açılış parolasını değiştirmek veya kaldırmak için (kullanıcı parolası)

- 1 Bilgisayarı açın.
- 2 VAIO logosu belirdiğinde **F2** tuşuna basın.  
BIOS ayarları ekranı açılır. Açılmıyorsa, bilgisayarını yeniden başlatın ve VAIO logosu belirdiğinde birkaç kez **F2** tuşuna basın.
- 3 **Enter Password** bölümüne kullanıcı parolasını girin ve **Enter** tuşuna basın.
- 4 **Security** sekmesini görüntülemek üzere **Security**'yi seçmek için **←** veya **→** tuşuna basın, **Set User Password**'ü seçin ve ardından **Enter** tuşuna basın.
- 5 Parola giriş ekranında, geçerli parolayı bir kez ve yeni parolayı iki kez girin ve ardından **Enter** tuşuna basın  
Parolayı kaldırmak için, **Enter New Password** ve **Confirm New Password** alanlarını boş bırakıp **Enter** tuşuna basın.
- 6 **Exit**'i seçmek için **←** veya **→** tuşuna basın ve ardından **Exit Setup**'a gelerek **Enter** tuşuna basın.  
Doğrulama istemi belirdiğinde, **Enter** tuşuna basın.

## Windows Parolasını Ekleme

Windows parolası, diğer kişilerle tek bir bilgisayarı paylaşmak zorunda olduğunuzda kullanışlıdır. Windows parolasını ayarlayarak, kullanıcı hesabınızı yetki olmadan yapılan erişimlerden koruyabilirsiniz.

Windows parolası girişi, kullanıcı hesabınızı seçtikten sonra istenecektir.

! Parolayı unutmamaya dikkat edin. Parolanızı not edin ve başka kişilerin göremeyeceği bir yere saklayın.

 Windows parolasını parmak izi kimlik doğrulama işleviyle bağlantılı bir biçimde ayarladıysanız, bilgisayarınızı açarken parola girişi yerine parmak izi kimlik doğrulamayı kullanabilirsiniz. Daha fazla bilgi için, **Parmak İzi Kimlik Doğrulamayı Kullanma (sayfa 113)** bölümüne bakın.

### Windows parolasını eklemek için

- 1 **Başlat**'ı ve **Denetim Masası**'nı tıklayın.
- 2 **User Accounts and Family Safety** (Kullanıcı Hesapları ve Aile Güvenliği) simgesini tıklayın.
- 3 **Kullanıcı Hesapları** simgesini tıklayın.
- 4 **Make changes to your account** (Hesabınızda değişiklikler yapın) altında **Hesabınız için parola oluşturun** tıklayın.
- 5 **Yeni parola** ve **Yeni parolayı doğrulayın** alanlarında hesabınız için parola girin.
- 6 **Parola oluştur**'u tıklayın.

 Windows parolası hakkında daha fazla bilgi için **Windows Yardım ve Destek Merkezi**'ne bakın.

## Windows Parolasını Deęiřtirme/Kaldırma

Windows parolasını deęiřtirmek için

- 1 **Başlat**'ı ve **Denetim Masası**'nı tıklayın.
- 2 **User Accounts and Family Safety** (Kullanıcı Hesapları ve Aile Güvenlięi) simgesini tıklayın.
- 3 **Kullanıcı Hesapları** simgesini tıklayın.
- 4 **Parolanızı deęiřtirin**'i tıklayın.
- 5 **Geçerli parola** alanına geçerli parolanızı girin.
- 6 **Yeni parola** ve **Yeni parolayı doęrulayın** alanlarına yeni bir parola girin.
- 7 **Parola deęiřtir**'i tıklayın.

Windows parolasını kaldırmak için

- 1 **Başlat**'ı ve **Denetim Masası**'nı tıklayın.
- 2 **User Accounts and Family Safety** (Kullanıcı Hesapları ve Aile Güvenlięi) simgesini tıklayın.
- 3 **Kullanıcı Hesapları** simgesini tıklayın.
- 4 **Parolamı kaldır**'ı tıklayın.
- 5 **Geçerli parola** alanında kaldırmak istedięiniz geçerli parolayı girin.
- 6 **Parola kaldır**'ı tıklayın.



## Parmak İzi Kimlik Doğrulamayı Kullanma

Size daha fazla kolaylık sağlamak için bilgisayarınız bir parmak izi sensörüyle donatılmış olabilir. Sol ve sağ taraftaki touchpad düğmelerinin arasında bulunan küçük bir yatay çubuk, parmak izi okuyucunun sensörüdür ve bundan sonra parmak izi sensörü olarak geçecektir.

Sizeki modelin parmak izi sensörüyle donatılmış olup olmadığını görmek için çevrimiçi erişilebilen **Teknik Özellikler** bölümüne bakın.

Parmak iz(ler)inizi kaydettirdiğinizde parmak izi kimlik doğrulama işlevi şu imkanları sunar:

- Parola girişi için bir yedek  
Parola korumalı sisteminize açılış ve Windows parolalarını girmeden oturum açabilirsiniz. Bilgisayarı başkalarıyla paylaşıyorsanız, kullanıcı seçimini de atlayabilirsiniz.
- Hızlı Web sitesi erişimi  
Kullanıcı bilgilerinizi (kullanıcı hesapları, parolalar, vb.) parola bankasındaki (password bank) Web siteleri için kaydettirdiğinizde, gerekli bilgileri girmek ve parola korumalı Web sitelerine erişmek yerine parmak izi kimlik doğrulamayı kullanabilirsiniz.
- Şifrelenmiş (kilitli) arşivdeki verilere erişim  
Parmak izi sensöründen parmağınızı okutarak ya da şifreleme için belirttiğiniz yedek parolayı girerek arşivdeki dosyalara ve klasörlere erişmek için Güvenli Dosya (File Safe) özelliği ile oluşturulan şifrelenmiş arşivlerin kilidini açabilirsiniz.
- Hızlı uygulama erişimi  
Parmağınıza bir uygulama atadığınızda, atanmış uygulamayı başlatmak için parmağınızı parmak izi sensörüne dokundurabilirsiniz.

## Parmak İzi Kimlik Doğrulamanın Kullanımına Yönelik Önlemler

- ❑ Parmak izi kimlik doğrulama teknolojisi, verileriniz ve donanımınız için tam kullanıcı kimlik doğrulaması ya da tam bir koruma temin etmez.  
Sony, parmak izi sensörünü kullanımınızdan veya yanlış kullanmanızdan kaynaklanan sorunlar veya hasarlar için herhangi bir yükümlülük üstlenmez.
- ❑ Parmak izi tanıma hızı, makineyi çalıştırdığınız koşullara bağlıdır ve kişiden kişiye farklılık gösterir.
- ❑ Bilgisayarınızı tamire göndermeden önce, sabit diskiniz üzerinde özellikle de Güvenli Dosya (File Safe) özelliği ile oluşturulan şifrelenmiş arşivlerdeki verilerin yedek kopyasını yaptığınızdan emin olun.  
Sony Corporation, tamir işlemi sırasında verilerinizde oluşan herhangi bir kayıp veya değişiklik için herhangi bir yükümlülük üstlenmez.
- ❑ Örneğin tamir işleminden sonra sabit diskin ilk haline getirilmesi gereken bir durumda parmak izi şablonları kaybolacaktır. Hepsini tekrar kaydetmek zorunda kalacaksınız.
- ❑ Parmak izi kimlik doğrulamayla ilgili olan verilerin bakımı ve yönetimi çok dikkatli bir biçimde yapılmalıdır.  
Sony, yaptığınız veri bakımından veya yönetiminden kaynaklanan arızalar için herhangi bir yükümlülük üstlenmez.
- ❑ Parmak izlerinizi kaydederken aşağıdakilere dikkat edin:
  - ❑ Yaralanmadan ötürü parmak izinin tanınamaması durumu oluşabileceğinden birden fazla parmak izi kaydedin.
  - ❑ Bazı biyolojik etmenlerden ötürü parmak iz(ler)inizi kaydettiremeyebilirsiniz.
  - ❑ Kişi başına en fazla 10 adet parmak izi kaydedilebilir.  
Power-on Security (Açılış Güvenliği) özelliğini kullanarak sisteminize giriş yapmak için 21 parmak izine kadar kayıt yapılabileceğini hatırla tutunuz.

- Parmağınızı parmak izi sensörüne dokundururken aşağıdakileri aklınızda bulundurun:
  - Parmak ucunuzu parmak izi sensörünün ortasına koyun.
  - Üst parmak ekleminden parmak ucuna kadar olan parmak izinizi taratın.
  - Parmağınızı parmak izi sensörüne dik bir şekilde dokundurun.
  - Dokundururken, parmağınızın parmak izi sensörüyle temas ettiğinden emin olun.
  - Parmak izi sensörünün parmağınızı taraması için bir saniye kadar bekleyin.
- Aşağıdaki koşullarda parmak izinizi kaydetmeniz veya tanıtmanız zor olabilir:
  - parmağınız kuru veya ıslaksa,
  - parmağınız buruşmuşsa,
  - parmağınız yaralıysa,
  - parmağınız kirliyse.
- Kirli bir parmak izi sensörü, tanıma performansında düşüşe yol açabilir.
  - Parmak izi sensörünü, yumuşak bir bez kullanarak düzenli aralıklarla silin.
  - Parmak izi sensörü aşırı derecede kirlendiğinde bir lens temizleme bezi kullanın.
  - Bir hava üfleiyici veya yumuşak bir fırça kullanarak tozu ortadan kaldırın.

## Parmak İzi Kaydetme

Parmak izi kimlik doğrulama işlevini kullanmak için, parmak iz(ler)inizi bilgisayarınıza kaydetmelisiniz.



Kayıttan önce, bilgisayarınız üzerinde Windows parolasını ayarlayın. Ayrıntılı talimatlar için **Windows Parolasını Ekleme (sayfa 111)** bölümüne bakın.

### Parmak izi kaydetmek için



Her kullanıcı için 10 parmak izine kadar ve Power-on Security (Açılış Güvenliği) özelliğini kullanarak sisteminize giriş yapmak için 21 parmak izine kadar kayıt yapılabilir. Power-on Security (Açılış Güvenliği) özelliği için kullanmak istediğiniz parmak izine ait parmağı da daha sonra seçebilirsiniz.

- 1 Başlat, Tüm Programlar, Protector Suite QL, ve Denetim Merkezi (Control Center)**'ni tıklayın. **Parmakizi Denetim Merkezi (Fingerprint Control Center)** penceresi belirir.
- 2 Parmak İzleri (Fingerprints) ve Başlat (Initialize)**'yı tıklayın.
- Lisans sözleşmesini okuyun, **I Accept the terms of the License Agreement** (Lisans Sözleşmesinin koşullarını kabul ediyorum)'u seçin ve **Tamam**'ı tıklayın. **Hoş Geldiniz (Welcome)** penceresi açılır.
- İleri**'yi tıklayın. **Bitir** penceresi açılır.
- 5 Sabit diske kayıt olma (Enrollment to the hard disk)** seçili olduğundan emin olun ve **Bitir**'i tıklayın.



Bilgisayarınızın biyometrik cihaz desteği yoktur.

6 **İleri**'yi tıklayın.

**Parola** (Password) penceresi açılır.



Bilgisayarınızda Windows parolası ayarlanmamışsa, parola kaydı yapmak isteyip istemediğiniz sorulur.

1 Sorğu penceresi üzerinde **Evet**'i tıklayın.

2 İki kez parola girin ve **OK**'i tıklayın.

7 Windows parolasını girin ve **İleri**'yi tıklayın.

**Kayıt İpuçları** (Enrollment Hints) penceresi açılır.

8 **Etkileşimli eğitimi çalıştır** (Run interactive tutorial) onay kutusunu seçin ve **İleri**'yi tıklayın.

**Parmak İzi Eğitimi** (Fingerprint Tutorial) penceresi açılır.

9 Öğretici bilgisini okuyun ve **İleri**'yi tıklayın.

- 10 Dokundurma sınaması yapmak için parmağınızı parmak izi sensörüne dört kez dokundurun ve ardından **İleri**'yi tıklayın. **Kayıt** (Enrollment) penceresi açılır.

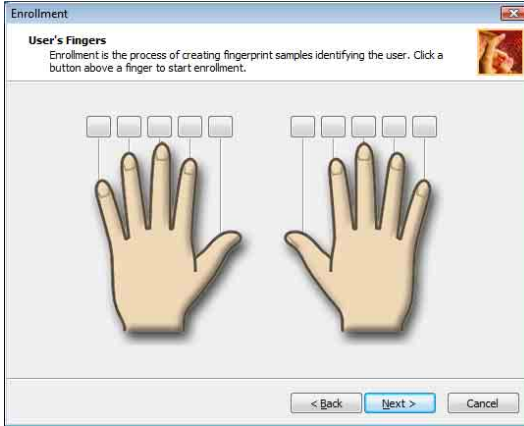

Tarama prosedürü için **Parmak izi taratmak üzere (sayfa 120)** bölümüne bakın.

Dokundurma sınaması için aynı parmağı dokundurun.

Dokundurma testi dört kez başarısız olursa, **Yeniden dene** (Try again)'e tıklayın ve dokundurma testini tekrarlayın.

- 11 Kaydetmek istediğiniz parmakizi parmağının üzerindeki düğmeye tıklayın.
- 12 Parmağınızı parmak izi sensörüne üç kez dokundurun.
- 13 **Son**'u tıklayın.
- 14 **Close** (Kapat)'ı tıklayın.



Daha fazla parmak izi kaydetmek için, yukarıdaki 11. ve 12. adımları tekrarlayın. İki parmak izinden daha fazla kayıt yapmanız önerilir.

### Parmak izi eklemek ya da düzenlemek için

- 1 **Başlat**, **Tüm Programlar**, **Protector Suite QL**, ve **Denetim Merkezi** (Control Center)'ni tıklayın. **Parmakizi Denetim Merkezi** (Fingerprint Control Center) penceresi belirir.
- 2 **Parmak İzleri** (Fingerprints) ve **Parmak İzlerini Kaydet veya Düzenle** (Enroll or Edit Fingerprints)'ye tıklayın. **Hoş Geldiniz** (Welcome) penceresi açılır.
- 3 **İleri**'yi tıklayın.
- 4 Windows parolasını girin ve **İleri**'yi tıklayın.



Windows parola girişi yerine parmak izi doğrulamayı kullanabilirsiniz. Parmak izi kaydedilmiş parmağınızı parmak izi sensörüne dokundurun.

- 5 **Parmak izi kaydetmek için** ([sayfa 116](#)) de adım 8'e gidin ve prosedürlerin geri kalanını takip edin.



Parmak izi eklemek için, **Parmak izi kaydetmek için** ([sayfa 116](#)) adım 11'de henüz kaydetmediğiniz parmak izine ait parmağın üzerindeki düğmeye tıklayın. Kayıtlı parmak izini değiştirmek için, kayıtlı parmak izi olan parmağın üzerindeki düğmeye tıklayın, parmak izini kaldırın ve arzu edilen parmak izini tekrar kaydedin.

## Parmak izi taratmak için

- 1 Parmağınızın üst eklemeni parmak izi sensörünün (1) üzerine koyun.

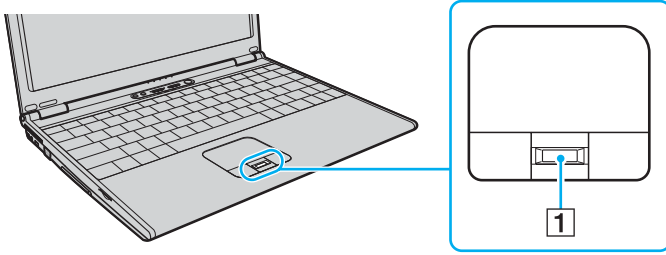

- 2 Parmağınızı parmak izi sensörüne dik bir şekilde dokundurun.

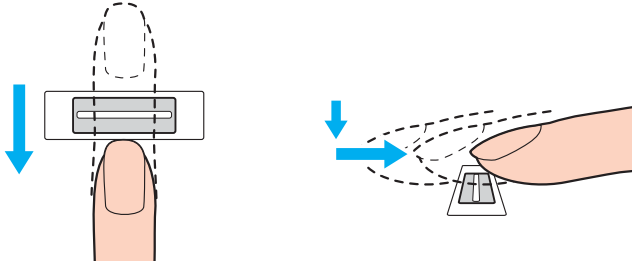



!

Parmak ucunuzu parmak izi sensörünün ortasına koyun.

Üst parmak ekleminden parmak ucuna kadar olan parmak izinizi taratın.

Dokundururken, parmağınızın parmak izi sensörüyle temas ettiğinden emin olun.

Parmağınızı çok hızlı veya çok yavaş hareket ettirirseniz parmak izi kaydı başarısız olabilir. Parmağınızı sensöre dokundurmak için parmak izi sensörüne yaklaşık bir saniye kadar izin verin.

## Sistemde Oturum Açma

Sisteminizde oturum açmak üzere parola girişi yerine parmak izi kimlik doğrulama işlevini kullanmak için; açılış ve Windows parolalarını ayarlamanız ve bilgisayarınızı parmak izi kimlik doğrulamaya göre yapılandırmanız gerekir.

Açılış ve Windows parolalarını ayarlamak için **Parolayı Ayarlama (sayfa 106)** bölümüne bakın.

### Windows'ta oturum açmak için

Parmak izleriniz kullanıcı hesabınız için kaydedilmişse, Windows'ta oturum açarken parola girişi yerine parmak izi doğrulamayı kullanabilirsiniz.

- 1 Windows oturum açma penceresi belirlediğinde, parmak izi kaydedilmiş olan parmağınızı parmak izi sensörüne dokundurun. Windows açılır.



Bilgisayarınız birden fazla kullanıcı tarafından paylaşılıyor olsa bile parmak izi kaydedilmiş olan parmağınızı sensöre dokundurarak kullanıcı hesabınızda oturum açabilirsiniz.

## Power-on Security (Açılış Güvenliği) özelliğini etkinleştirme

Parmak izleriniz açılış parolası için kaydedilmişse, bilgisayarınızı başlatırken parola girişi yerine parmak izi doğrulamayı kullanabilirsiniz.

- 1 **Başlat, Tüm Programlar, Protector Suite QL, ve Denetim Merkezi** (Control Center)'ni tıklayın. **Parmak izi Denetim Merkezi** (Fingerprint Control Center) penceresi belirir.
- 2 **Ayarlar** (Settings) ve **Power-on Security** (Açılış Güvenliği)'ni tıklayın. **Power-on Security** (Açılış Güvenliği) penceresi açılır.



Açılış parolasını önceden ayarlamadıysanız **Power-on Security** (Açılış Güvenliği) seçeneği görüntülenmez.

- 3 **Enable power-on security using fingerprints** (Parmak izi kullanarak açılış güvenliğini etkinleştir) onay kutusunu seçin ve **Tamam**'i tıklayın.
- 4 **Parmak İzi** (Fingerprints) ve **Parmak İzi Kaydet ya da Düzenle** (Enroll or Edit Fingerprints)'ye tıklayın. **Hoş Geldiniz** (Welcome) penceresi açılır.
- 5 **İleri**'yi tıklayın.
- 6 Windows parolasını girin ve **İleri**'yi tıklayın.
- 7 **Etkileşimli eğitimi çalıştır** (Run interactive tutorial) onay kutusunu iptal etmek için tıklayın ve **İleri**'yi tıklayın.



Açılış parmak izi güvenlik belleği dolu değilse, **Power-on Security** (Açılış Güvenliği) mesaj kutusu çıkar.

- 8 Power-on Security (Açılış Güvenliği) özelliği için kullanmak istediğiniz parmak izine ait parmağın üzerindeki düğmeye ve **İleri**'ye tıklayın.



Power-on Security (Açılış Güvenliği) belleğinde kayıtlı parmak izleri varsa, **Power-on** (Açılış) sırasında hiçbir düğme görüntülenmez.

- 9 **Son**'u tıklayın.

Power-on Security (Açılış Güvenliği) özelliğini kullanarak sistemde oturum açmak için

- 1 Bilgisayarı açın.  
VAIO logosunun ardından kimlik doğrulama penceresi belirir.
- 2 Parmak izi kaydedilmiş parmağınızı parmak izi sensörüne dokundurun.  
Windows açılır.



Ayrıca, **Esc** tuşuna basıp parolanızı klavyeden girebilirsiniz.

Power-on Security (Açılış Güvenliği) özelliğini kullanarak sisteminize giriş yapmak için 21 parmak izine kadar kayıt yapılabilir.

Parmak izlerini, Power-on Security (Açılış Güvenliği) özelliği ile kimlik doğrulamaya dahil etmemek için

Power-on Security (Açılış Güvenliği) özelliği etkinleştirildiğinde, kaydettiğiniz ilave parmak izleri parmak izi kimlik doğrulama özelliği ile kullanılacaktır. Bu tür parmak izlerini hariç tutmak için aşağıdaki adımları izleyin:



Açılış parolasını ayarlamanız ve parmak izlerini hariç tutmak için Açılış Güvenlik özelliğini önceden etkinleştirmeniz gerekir.

- 1 **Başlat, Tüm Programlar, Protector Suite QL, ve Denetim Merkezi (Control Center)**'ni tıklayın.  
**Parmak izi Denetim Merkezi (Fingerprint Control Center)** penceresi belirir.
- 2 **Ayarlar (Settings) ve Power-on Security (Açılış Güvenliği)**'ni tıklayın.  
**Power-on Security (Açılış Güvenliği)** penceresi açılır.



Açılış parolasını önceden ayarlamadıysanız **Power-on Security (Açılış Güvenliği)** seçeneği görüntülenmez.

- 3 Hariç tuttuğunuz parmak izine ait parmağı seçin ve **Remove (Kaldır)**'ı tıklayın.

## Parola bankası (Password Bank)'i Kullanma

Kullanıcı bilgilerinizi (kullanıcı hesapları, parolalar, vb.) parola bankasındaki Web siteleri için kaydettirdiğinizde, gerekli bilgileri girmek ve parola korumalı Web sitelerine erişmek yerine parmak izi kimlik doğrulamayı kullanabilirsiniz.

## Parola bankası (Password Bank)'e Giriş Ekleme

Parmak izi kimlik doğrulama işlevini kullanarak parola korumalı bir Web sitesine erişim sağlamak amacıyla Web sitesi için bir parola bankası girişi eklemelisiniz.

### Parola bankasına giriş eklemek için

- 1 Kullanıcı hesabı ve parola girişi penceresini görüntülemek için istediğiniz parola korumalı Web sitesini ziyaret edin.
- 2 Kullanıcı bilgilerinizi (kullanıcı hesabı, parola, vb.) girin.
- 3 Menüyü görüntülemek için parmak izi kaydedilmiş olan parmağınızı parmak izi sensörüne dokundurun.
- 4 **Kaydet...** (Register)'u seçin.
- 5 Görüntülenen pencereden **Continue** (Devam)'ı seçin.  
İşlemin tamamlanması üzerine başlık çubuğunda bir ileti kutucuğu belirir.  
Girişi görüntülemek veya düzenlemek için ileti kutucuğundaki **Registration Details** (Kayıt Ayrıntıları)'nı tıklayın.

!  
Parola bankasına asla (bkz. **Güvenli Platform Modülünü (TPM) Kullanma (sayfa 139)**) TPM parolalarını eklemeyin.

## Bir Web Sitesine Erişim Sağlamak için Parola Bankası (Password Bank) Girişini Kullanma

Parola bankasına giriş eklediğinizde, bu girişi ilgili parola korumalı Web sitesine erişim sağlamak için kullanabilirsiniz.

### Parola korumalı Web sitesine erişim sağlamak için

- 1 Kullanıcı hesabı ve parola girişi penceresini görüntülemek için istediğiniz parola korumalı Web sitesini ziyaret edin. Site için parola bankası girişine sahip olduğunuzu gösteren bir ileti kutucuğu belirir.
- 2 Parmak izi kaydedilmiş parmağınızı parmak izi sensörüne dokundurun.
- 3 Onay penceresinde **Evet**'i tıklayın.  
Bir güvenlik uyarı penceresi belirirse, devam etmek için **Evet**'i veya **Tamam**'ı tıklayın.



Parola korumalı Web sitelerine erişim sağlamak için, parola bankasına kaydedilmiş olan kullanıcı bilgilerinizi her zaman girebilirsiniz.

## Parola Bankası (Password Bank) Girişlerini Alma/Verme

Girişleri parola bankasına/parola bankasından yedekleme veya kurtarma amacıyla verebilirsiniz/alabilirsiniz.

Bir girişi vermek için

- 1 **Başlat, Tüm Programlar, Protector Suite QL, ve Denetim Merkezi** (Control Center)'ni tıklayın.  
**Parmak izi Denetim Merkezi** (Fingerprint Control Center) penceresi belirir.
- 2 **Ayarlar** (Settings) ve **Kullanıcı Ayarları** (User Settings)'ni tıklayın.
- 3 Parmak izi kaydedilmiş parmağınızı parmak izi sensörüne dokundurun.  
**Kullanıcı Ayarları** (User Settings) penceresi açılır.
- 4 **Kayıtlar** (Registrations) sekmesini tıklayın.
- 5 Listedeki istediğiniz giriş adını seçin ve **Dışa Aktar** (Export)'u tıklayın.
- 6 Bir dosya adı girin ve **Save** (Kaydet)'i tıklayın.
- 7 İki kez parola girin ve **OK**'i tıklayın.
- 8 **OK**'i tıklayın.

Bir giriş almak için

- 1 **Başlat, Tüm Programlar, Protector Suite QL, ve Denetim Merkezi** (Control Center)'ni tıklayın. **Parmak izi Denetim Merkezi** (Fingerprint Control Center) penceresi belirir.
- 2 **Ayarlar** (Settings) ve **Kullanıcı Ayarları** (User Settings)'ni tıklayın.
- 3 Parmak izi kaydedilmiş parmağınızı parmak izi sensörüne dokundurun. **Kullanıcı Ayarları** (User Settings) penceresi açılır.
- 4 **Kayıtlar** (Registrations) sekmesini tıklayın.
- 5 **İçe Aktar** (Import)'u tıklayın.
- 6 Verilmiş bir dosya seçin ve **Open** (Aç)'ı tıklayın.
- 7 Verme işlemi için kullandığınız parolayı girin ve **OK**'i tıklayın.
- 8 **OK**'i tıklayın.



## Güvenli Dosya (File Safe) Özelliğini Kullanma

Güvenli Dosya (File Safe) özelliği ile yetkisiz erişime karşı koruma için bir dosya ya da klasör içermek üzere şifreli bir arşiv oluşturabilirsiniz. Parmak izi sensöründen parmağınızı okutarak ya da şifreleme için belirttiğiniz yedek parolayı girerek dahil edilen dosya/klasör erişimi için şifreli arşiv çözülebilir ya da kilidi açılabilir.

Bir dosya ya da klasörü saklamak için yeni bir şifreli arşiv oluşturmak

- 1 Arzu edilen dosya ya da klasöre sağ tıklayın ve **Şifrelenmiş yeni arşive ekle** (Add to new encrypted archive)'yi seçin.
- 2 Arşiv adını ve yedek parolayı girin ve **OK**'i tıklayın.  
Şifreleme işlemi başlar ve bitince bir mesaj görünür.
- 3 Orijinal dosya ya da klasörü kaldırmak ya da tutmak isteyip istemediğinize bağlı olarak **Delete original files** (Orijinal dosyaları sil) ya da **Keep original files** (Orijinal dosyaları tut)'u seçin.



Arşiv uzantısı, şifreli çoklu dosya ya da klasörler dahil arşiv için \*.uea olacaktır ya da tek şifreli dosya dahil arşiv için \*.ueaf olacaktır.

Mevcut şifreli arşive bir dosya ya da klasör eklemek için

- 1 Arzu edilen dosya ya da klasöre sağ tıklayın ve **Varolan şifreleme arşivi ekle** (Add to existing encrypted archive)'yi seçin.
- 2 Dosya ya da klasörü eklemek istediğiniz arşivi (\*.uea) seçin ve **Aç**'i seçin.
- 3 Parmak izi kaydedilmiş parmağınızı parmak izi sensörüne dokundurun.  
Arşive dosya ya da klasör ekleme işlemi başlar ve bitince bir mesaj görünür.
- 4 Orijinal dosya ya da klasörü kaldırmak ya da tutmak isteyip istemediğinize bağlı olarak **Delete original files** (Orijinal dosyaları sil) ya da **Keep original files** (Orijinal dosyaları tut)'u seçin.



Arşiv kilidi açılırsa, basit sürükle bırak işlemleri ile arşive dosya ve klasör ekleyebilirsiniz.

## Şifreli arşivin kilidini açmak için

- 1 Arzu edilen arşive sağ tıklayın ve menüden **Kilidi aç** (Unlock)'ı seçin.
- 2 Parmak izi kaydedilmiş parmağınızı parmak izi sensörüne dokundurun.



Arşivin kilidini açmak arşive dahil edilen dosya ya da klasörlere erişmenize olanak verir.

## Şifreli arşivi kilitlemek için

- 1 Arzu edilen arşive sağ tıklayın ve menüden **Lock** (Kilitle)'yi seçin.



Daha fazla bilgi için, **Protector Suite QL** yazılımındaki yardım dosyasına bakın.

## Uygulama Başlatıcısını Kullanma

Uygulama başlatıcısı özelliği, parmak izi kaydedilmiş parmaklarınızdan birine atanmış olan istediğiniz uygulamayı (yürütülebilir dosya) başlatabilmeniz için bilgisayarınızda bulunur. Bir kere parmağınıza bir uygulama tahsis ettiğiniz zaman, uygulamayı sadece parmağınızı parmak izi sensörüne dokunarak açabilirsiniz.

## Parmağınıza Bir Uygulama Atama

Uygulama başlatıcısı özelliğini kullanmak için, kaydedilen parmaklara önceden bir uygulama atamanız gerekir.

Parmağınıza bir uygulama atamak için

- 1 Başlat, Tüm Programlar, Protector Suite QL, ve Denetim Merkezi (Control Center)**'ni tıklayın.  
**Parmak izi Denetim Merkezi (Fingerprint Control Center)** penceresi belirir.
- 2 Ayarlar (Settings) ve Kullanıcı Ayarları (User Settings)**'ni tıklayın.
- 3** Parmak izi kaydedilmiş parmağınızı parmak izi sensörüne dokundurun.  
**Kullanıcı Ayarları (User Settings)** penceresi açılır.
- 4 Uygulama (Applications)** sekmesini tıklayın.
- 5 Ekle (Add)**'i tıklayın.

**!**  
Bir atama eklemek için, kaydedilmiş parmaklarınızdan en az ikisinin ataması henüz yapılmamış olmalıdır.

Menüyü görüntülemek için, en az bir kayıtlı parmağın atanmamış tutulması gerekir.

- 6** Kaydedilmiş parmaklarınızdan birini seçin ve bir uygulama atayın ve **OK**'i tıklayın.

## Parmağınızla Bir Uygulama Başlatma

Karşılık gelen uygulamayı başlatmak için, istediğiniz uygulama atamasını yaptığınız parmağınızı parmak izi sensörüne dokundurun.



Uygulama ataması bulunmayan bir parmağı parmak izi sensörüne dokundurmanız menüyü görüntüleyecektir.

## Parmağınızdaki Uygulama Atamasını Değiştirme

Parmağınızdaki uygulama atamasını değiştirmek için

- Başlat, Tüm Programlar, Protector Suite QL, ve Denetim Merkezi** (Control Center)'ni tıklayın. **Parmak izi Denetim Merkezi** (Fingerprint Control Center) penceresi belirir.
- Ayarlar** (Settings) ve **Kullanıcı Ayarları** (User Settings)'ni tıklayın.
- Parmak izi kaydedilmiş parmağınızı parmak izi sensörüne dokundurun. **Kullanıcı Ayarları** (User Settings) penceresi açılır.
- Uygulama** (Applications) sekmesini tıklayın.
- İstediğiniz parmağı seçin ve **Düzenle** (Edit)'i tıklayın.
- Atamasını değiştirin ve **OK**'i tıklayın.

## Parmağınızdaki Uygulama Atamasını Kaldırma

Parmağınızdaki uygulama atamasını kaldırmak için

- 1 **Başlat**, **Tüm Programlar**, **Protector Suite QL**, ve **Denetim Merkezi** (Control Center)'ni tıklayın. **Parmak izi Denetim Merkezi** (Fingerprint Control Center) penceresi belirir.
- 2 **Ayarlar** (Settings) ve **Kullanıcı Ayarları** (User Settings)'ni tıklayın.
- 3 Parmak izi kaydedilmiş parmağınızı parmak izi sensörüne dokundurun. **Kullanıcı Ayarları** (User Settings) penceresi açılır.
- 4 **Uygulama** (Applications) sekmesini tıklayın.
- 5 İsteddiğiniz parmağı seçin ve **Delete** (Sil)'i tıklayın.
- 6 **OK**'i tıklayın.

## TPM ile Parmak izi Kimlik Doğrulamayı Kullanma

TPM veri şifreleme özelliği ile parmak izi kimlik doğrulamanın kullanılması bilgisayar güvenliğinizi güçlendirebilir. TPM kullanımı ile ilgili talimatlar için, bkz. **Güvenli Platform Modülünü (TPM) kullanma (sayfa 139)**.

TPM ile parmak izi kimlik doğrulamayı kullanmak için, bilgisayarınızın hem parmak izi sensörü hem de TPM ile donatılması gerekir. Sizdeki modelin bu donatılara sahip olup olmadığını bulmak için çevrimiçi erişilebilen **Teknik Özellikler** bölümüne bakın.

! TPM ile parmak izi kimlik doğrulamayı kullanırsanız, sisteminizde oturum açmanız daha uzun süre alabilir ya da ayarlara bağlı olarak Windows oturumunu açarken Kişisel Kimlik Numarası (PIN) girmeniz gerekir. Ayrıca, TPM ayarlarını değiştirirseniz ya da TPM başarısız olursa parmak izi kimlik doğrulama işlevini kullanamayabilirsiniz.

TPM ile parmak izi kimlik doğrulama kullanmanın bazı sakıncaları vardır. Sony, TPM kullanımınızın dışında oluşan sorunlar ve hasarlar ile riski kendinize ait olarak gerçekleştirdiğiniz parmak izi kimlik doğrulama veri bakımı ve yönetimi için herhangi bir yükümlülük üstlenmez.

## TPM'i etkinleştirmeden önce

TPM ile birlikte parmak izi kimlik doğrulamayı kullanmak için, TPM yazılımını kurmanız ve sıfırlamanız ve ayarlarını önce kendiniz özelleştirmeniz gerekir. Yazılımı nasıl kurup sıfırlayacağınız ile ilgili daha fazla bilgi için, bkz. **TPM'i yapılandırma (sayfa 144)**.

## TPM'i İklendirme

! TPM yazılımını iklendirme için bilgisayarınıza yönetici haklarına sahip bir kullanıcı olarak oturum açmanız gerekir.

- 1 **Başlat, Tüm Programlar, Protector Suite QL, ve Denetim Merkezi** (Control Center)'ni tıklayın. **Parmak izi Denetim Merkezi** (Fingerprint Control Center) penceresi belirir.
- 2 **Elevate administrative privilege for user** (Kullanıcı için yönetici ayrıcalığını kaldır)'ı tıklayın. Pencere kapanır ve yeniden görülür.
- 3 **Ayarlar** (Settings) ve **System Settings** (Sistem Ayarları)'nı tıklayın. **Protector Suite Settings** (Protector Suite ayarları) penceresi açılır.
- 4 **TPM** sekmesinde **Reinitialize TPM** (TPM yeniden iklendir)'i tıklayın. **Advanced Security Initialization Wizard** (Gelişmiş Güvenlik İklendirme Sihirbazı) penceresi açılır.
- 5 **İleri**'yi tıklayın.
- 6 Bittiğinde, **Bitir**'i tıklayın.

## TPM ayarlarını özelleştirme

- 1 **Başlat, Tüm Programlar, Protector Suite QL, ve Denetim Merkezi** (Control Center)'ni tıklayın. **Parmak izi Denetim Merkezi** (Fingerprint Control Center) penceresi belirir.
- 2 **Parmak İzleri** (Fingerprints) ve **Parmak İzlerini Kaydet veya Düzenle** (Enroll or Edit Fingerprints)'ye tıklayın. **Hoş Geldiniz** (Welcome) penceresi açılır.
- 3 **İleri**'yi tıklayın.
- 4 Windows parolasını girin ve **İleri**'yi tıklayın.
- 5 **İleri**'yi tıklayın. **Kayıt** (Enrollment) penceresi açılır.
- 6 **İleri**'yi tıklayın. **Gelişmiş Güvenlik** (Advanced Security) penceresi açılır.
- 7 **Geçerli kullanıcı için Gelişmiş Güvenlik** (Enable Advanced Security for the current user) onay kutusunu seçin.
- 8 **Gelişmiş Güvenlik tipi** (Advanced Security type) altında tür hakkındaki bilgiyi okuyun ve arzu edilen türü seçin.
- 9 Yedek parolayı ayarlayın.



Bu adımı atlayabilirsiniz. Bununla birlikte, parolayı ayarlamazsanız TPM başarısız olduğunda veri kaybedebilirsiniz ve parolayı ayarlarsanız güvenlik seviyesi azaltılır. Parolayı güvenli bir şekilde ve diğer şahıslardan gizli tuttuğunuzdan emin olun.

- 10 Parolayı ayarladıktan sonra, **İleri**'yi tıklayın. **Bitir** penceresi açılır.
- 11 **Son**'u tıklayın.



Adım 8'de **TPM Key with PIN** (PIN'li TPM Anahtarı) seçerseniz **Create PIN** (PIN oluştur) penceresi sizden PIN ayarlamanızı ister, **OK**'i tıklayın.



## Windows oturum açma

- 1 Windows oturum aç ekranında **TPM Cryptography in progress** (TPM şifreleme işlemde) mesajı kapanıncaya kadar bekleyin.
- 2 Parmak izi kaydedilmiş parmağınızı parmak izi sensörüne dokundurun.
- 3 Ayarladıysanız PIN'i girin.  
Windows açılır.



Bilgisayarınız birden fazla kullanıcı tarafından paylaşılıyor olsa bile parmak izi kaydedilmiş olan parmağınızı sensöre dokundurarak kullanıcı hesabınızda oturum açabilirsiniz.

## Kaydedilmiş Parmak İzlerini Silme

Bilgisayarınızı değiştirmeden veya başkasına vermeden önce, sabit diskinizde depolanan verileri silmenizin ardından parmak izi sensöründe bulunan kaydedilmiş parmak izi verilerini silmeniz kesinlikle önerilir.

### Kaydedilmiş parmak izlerini silmek için

- 1 Bilgisayarı açın.
- 2 VAIO logosu belirildiğinde **F2** tuşuna basın.  
BIOS ayarları ekranı açılır. Açılmıyorsa, bilgisayarı yeniden başlatın ve VAIO logosu belirildiğinde birkaç kez **F2** tuşuna basın.
- 3 **Security** sekmesini görüntülemek için **Security**'yi seçmek üzere **←** ya da **→** basın.
- 4 **Clear Fingerprint Data**'yi seçmek için **↓** tuşuna ve **Enter** tuşuna basın.  
Parmak izi sensöründeki kaydedilmiş parmak izi verileri, sisteminiz yeniden başlatıldıktan sonra otomatik olarak silinir.

## Güvenli Platform Modülünü (TPM) Kullanma

Güvenli Platform Modülü (TPM) seçili modellerde gömülüdür ve bilgisayarınıza temel güvenlik işlevleri kazandırır. TPM ile birlikte, uygunsuz erişimlere karşı bilgisayarınızın güvenliğini artırmak için verilerinizi şifreleyebilir veya şifrelerini kaldırabilirsiniz.

TPM'ler, Güvenilir Bilişim Grubu (TCG) tarafından belirlenir ve aynı zamanda güvenlik çipleri olarak adlandırılır.

Modelinizde TPM bulunup bulunmadığını öğrenmek için çevrimiçi **Teknik Özellikler** bölümüne bakın.

### TPM'in Kullanımına Yönelik Önlemler

- ❑ Bilgisayarınız, en son TPM güvenlik işlevleriyle donatılmış olsa da bu işlevler, verilerinizin ve donanımınızın tam anlamıyla korunacağını garanti etmez. Sony, bu işlevleri kullanımınızdan kaynaklanan sorunlar veya hasarlar için herhangi bir yükümlülük üstlenmez.
- ❑ Infineon TPM Professional Package'ı yükledikten sonra bilgisayarınız üzerinde birkaç TPM parolası ayarlamamız gerekir. Bu parolalar olmadan, TPM korumalı verilerden hiçbirini geri yükleyemezsiniz. Parolalarınızı not ettiğinizden ve başka kişilerin göremeyeceği bir yere sakladığınızdan emin olun.
- ❑ En son acil durum geri yükleme arşiv dosyasının, acil durum geri yükleme simge (token) dosyasının, parola sıfırlama simge dosyasının ve kişisel gizli dosyanın yedek kopyalarını yaptığınızdan emin olun ve bilgisayarınızı tamire göndermeden önce bu kopyaları diğer kişilerin göremeyeceği gizli bir yerde saklayın. Anakart üzerinde gömülü olan TPM'de depolanan veriler, tamir işlemi sırasında kaybolabilir veya bozulabilir.
- ❑ Tamir işlemi sırasında, modüllerde hiçbir sorun yoksa bile TPM değiştirilebilir. Böyle bir durumda, TPM yapılandırmasını geri yüklemek için acil durum geri yükleme arşiv dosyasının, acil durum geri yükleme simge dosyasının, parola sıfırlama simge dosyasının ve kişisel gizli dosyanın yedek kopyalarını kullanın.
- ❑ Bilgisayarınızı tamire göndermeden önce, sabit diskiniz üzerinde depolanan verilerin yedek kopyasını yaptığınızdan emin olun. Sabit disk, tamir işleminden sonra ilk haline getirilip geri verilebilir ve böyle bir durumda acil durum geri yükleme arşiv dosyasının, acil durum geri yükleme simge dosyasının, parola sıfırlama simge dosyasının ve kişisel gizli dosyanın yedek kopyalarını kullanarak sabit diskteki verileri geri yükleyemezsiniz.

- ❑ TPM ilklendirme sihirbazını tamamladıktan sonra otomatik yedekleme işlemlerini kurduğunuzdan emin olun. Kurulumdan sonra **Run automatic backup now** (Şimdi otomatik yedeklemeyi çalıştırın) onay kutusunu içeren pencere görüntülenirse onay kutusunu seçin ve yedekleme dosyalarını güncelleyin. Otomatik yedekleme işlemlerinin kurulumunu yapmazsanız yedekleme dosyalarını kullanarak geri yükleme işlemi başarısız olabilir.
- ❑ TPM korumalı verilerin bakımı ve yönetimi çok dikkatli bir biçimde yapılmalıdır. Sony, yaptığınız veri bakımından veya yönetiminden kaynaklanan arızalar için herhangi bir yükümlülük üstlenmez.

## Önemli Bildirim

- ❑ Şifreleme için kullanılan anahtarlar içeren dosyaları ve böyle dosyalar içeren klasörleri şifrelemeyin. Encrypting File System (EFS) kullanarak temel kullanıcı anahtarları ve diğerlerini içeren klasörlerdeki dosyaları şifrelemek, TPM yazılımınızı açmanızı ve aşağıdaki durumlarda şifreli verilerinizi çözmenizi engelleyecektir:
  - ❑ TPM yazılımının yüklü olması durumunda.
  - ❑ Platformun ilk haline getirilmesi durumunda.
  - ❑ EFS işlevi, kullanıcı ayarlarını ilk haline getirme sürecinde etkinleştirilmiştir.

Varsayılan ayarlarda, aşağıdaki klasörlerde bulunan dosyalar, sistem özniteliklerine sahip oldukları için şifrelenemez. Aşağıdaki klasörlerde bulunan dosyaların sistem özniteliklerini değiştirmeyin.

!

Aşağıdaki klasörler varsayılan olarak görülmezler.

- ❑ Temel kullanıcı anahtarları ve diğerlerini içeren klasörler
  - C:\<username>\All Users\Infineon\TPM Software 2.0\BackupData
  - C:\<username>\All Users\Infineon\TPM Software 2.0\PlatformKeyData
  - C:\<username>\All Users\Infineon\TPM Software 2.0\RestoreData
  - (C:\<username>\All Users is a shortcut to C:\ProgramData.)
  - C:\<username>\<account>\AppData\Roaming\Infineon\TPM Software 2.0\UserKeyData

- ❑ Aşağıdaki arşiv, yedekleme ya da simge (token) dosyalarını şifrelemeyin. Eğer dikkat etmeden şifrelerseniz geri yükleme yolu olmayacaktır.  
Sony, aşağıdaki dosyalar ve dosyaları içeren klasörlerin dikkatsizce şifrlenmesi ile oluşan sorunlar ve hasarlar için herhangi bir yükümlülük üstlenmez.
- ❑ Otomatik yedekleme dosyası  
Varsayılan dosya adı: SPSsystemBackup.xml  
Varsayılan yol: Yok (**Browse** (Gözet)'a tıklanınca <userfolder>\Documents\Security Platform penceresi görüntülenir.)
- ❑ Otomatik yedekleme verisi için depolama klasörü  
Varsayılan dosya adı: SPSsystemBackup  
Bu klasör, SPSsystemBackup.xml dosyası için bir alt klasör olarak oluşturulur.
- ❑ Şifre çözmeye yönelik simge (token) dosyası  
Varsayılan dosya adı: SPEmRecToken.xml  
Varsayılan yol: Çıkarılabilir ortam (FD, USB bellek, vb.)
- ❑ Anahtar ve sertifika yedekleme dosyası  
Varsayılan dosya adı: SpBackupArchive.xml  
Varsayılan yol: Yok (**Browse** (Gözet)'a tıklanınca <userfolder>\Documents\Security Platform penceresi görüntülenir.)
- ❑ PSD yedekleme dosyası  
Varsayılan dosya adı: SpPSDBackup.fsb  
Varsayılan yol: Yok (**Browse** (Gözet)'a tıklanınca <userfolder>\Documents\Security Platform penceresi görüntülenir.)

- ❑ Aşağıdaki parola sıfırlama simge ya da gizli dosyaları şifrelemeyin. Eğer dikkat etmeden şifrelerseniz parolayı sıfırlama yolu olmayacaktır.  
Sony, aşağıdaki dosyalar ve dosyaları içeren klasörlerin dikkatsizce şifrenmesi ile oluşan sorunlar ve hasarlar için herhangi bir yükümlülük üstlenmez.
- ❑ Parola sıfırlama simge dosyası  
Varsayılan dosya adı: SPPwdResetToken.xml  
Varsayılan yol: Çıkarılabilir ortam (FD, USB bellek, vb.)
- ❑ Parola sıfırlama gizli dosya  
Varsayılan dosya adı: SPPwdResetSecret.xml  
Varsayılan yol: Çıkarılabilir ortam (FD, USB bellek, vb.)

## TPM'i Yapılandırma

Gömülü TPM kullanmak için aşağıdakileri yapmanız gerekir:

- 1 BIOS ayarları ekranından TPM'i etkinleştirin.
- 2 Infineon TPM Professional Package'ı kurun.
- 3 TPM'i başlangıç durumuna getirin ve yapılandırın.

## BIOS ayarları ekranından TPM'i etkinleştirme

TPM'i etkinleştirmek için

- 1 Bilgisayarınızı açın.
- 2 VAIO logosu belirildiğinde **F2** tuşuna basın.  
BIOS ayarları ekranı açılır. Açılmıyorsa, bilgisayarı yeniden başlatın ve VAIO logosu belirildiğinde birkaç kez **F2** tuşuna basın.
- 3 **TPM State**'i seçmek için **←** ya da **→** tuşuna basın ve daha sonra **Change TPM State** için **Enabled**'ı seçin.
- 4 **Exit**'i seçmek için **←** ya da **→** tuşuna basın ve daha sonra **Exit Setup**; ve **Enter** tuşuna basın.
- 5 Sisteminiz yeniden başladıktan sonra, **Physical Presence Operations** (Fiziksel Görüntü İşlemleri) penceresinde **Execute**'u tıklayın.



TPM'i etkinleştirmeden önce, TPM yapılandırmasının yetki olmadan değiştirilmesini önlemek için açılış parolası ayarladığınızdan emin olun.

TPM etkinleştirilmişse, bilgisayar başlatılırken yapılan güvenlik kontrolleri nedeniyle VAIO logosunun belirmesi daha fazla zaman alabilir.



Ayrıca, TPM'i devre dışı bırakabilir ve BIOS ayarları ekranından TPM yapılandırmasını silebilirsiniz. TPM sahipliğini silerseniz TPM korumalı verilerden hiçbirine erişim sağlayamayacağınızı unutmayın. TPM yapılandırmasını silmeden önce, TPM korumalı verilerin yedek kopyalarını yaptığınızdan emin olun.



## Infineon TPM Professional Package'ı Kurma

**C:\infineon\Readme** klasöründeki Readme.txt dosyasını okuyun. Ardından, paketi yüklemek için **C:\Infineon\setup.exe** dosyasını çift tıklayın.

Bu paketi yüklemek için, bilgisayar üzerinde yönetici haklarına sahip olmalısınız.

! Infineon TPM Professional Package'ı kurarken bir kaç parola ayarlamamız gerekir. Bu parolalar olmadan, TPM korumalı verilerden ya da yedekleme dosyalarından hiçbirini geri yükleyemezsiniz. Parolalarınızı not ettiğinizden ve başka kişilerin göremeyeceği bir yere sakladığınızdan emin olun.

## TPM ayarlarını başlangıç durumuna getirme ve yapılandırma

Ayrıntılı bilgi için çevrimiçi belgelere bakın. Belgeleri açmak için **Başlat'**ı tıklayın, imleci **Tüm Programlar'**ın ve **Infineon Security Platform Solution'**ın (Infineon Güvenlik Platform Çözümü'nün) üzerine getirin ve **Help'**i (Yardım'i) tıklayın.

! TPM korumalı verilerin bakımı ve yönetimi çok dikkatli bir biçimde yapılmalıdır. Sony, yaptığınız veri bakımından veya yönetiminden kaynaklanan arızalar için herhangi bir yükümlülük üstlenmez.

TPM iklendirme sihirbazını tamamladıktan sonra, otomatik yedekleme işlemlerini kurmak için şu adımları izlediğinizden emin olun.

- 1 Görev çubuğunda TPM simgesine sağ tıklayın ve menüden Windows logolu **Manage Security Platform** (Güvenlik Platformunu Yönet)'i seçin.
- 2 **Backup** (Yedekle) sekmesini ve **Configure** (Yapılandır)'ı seçin.
- 3 Otomatik yedekleme işlemlerini iklendirme süresi gibi ayarları belirleyin.

Kurulumdan sonra **Run automatic backup now** (Şimdi otomatik yedeklemeyi çalıştırın) onay kutusunu içeren pencere görüntülenirse onay kutusunu seçin ve yedekleme dosyalarını güncelleyin. Otomatik yedekleme işlemlerinin kurulumunu yapmazsanız yedekleme dosyalarını kullanarak geri yükleme işlemi başarısız olabilir.

## VAIO Control Center ile Bilgisayarınızı Ayarlama

**VAIO Control Center** programı, sistem bilgisine danışmanızı ve sistem hareketleri için seçenekler belirlemenizi sağlar.

VAIO Control Center'ı kullanmak için

- 1 Başlat'ı, Tüm Programlar'ı ve VAIO Control Center'ı** tıklayın.  
**VAIO Control Center** penceresi çıkar.
- İstediğiniz kontrol öğesini seçin ve ayarları değiştirin.
- Tamamlandığında, **OK.**'ı tıklayın.  
İstenilen öğenin ayarları değiştirilmiştir.



Her seçenek hakkında daha fazla bilgi için, yardım dosyasını görüntülemek üzere **VAIO Control Center** penceresindeki **Help**'i tıklayın.

**VAIO Control Center**'ı standart bir kullanıcı hesabıyla açarsanız bazı kontrol öğeleri görünmez.

## Güç Tasarruf Modlarını Kullanma

Bilgisayarınızın güç kaynağı olarak bir pil takımı kullandığınızda, pil ömrünü muhafaza etmek için güç yönetimi ayarlarından faydalanabilirsiniz. Bazı aygıtları kapatmanızı sağlayan normal çalışma modunun yanı sıra, bilgisayarınızda iki farklı güç tasarruf modu bulunur: Uyku ve Hazırda Bekleme Pil gücünü kullanırken, geriye kalan pil azaldığında, seçtiğiniz güç yönetim moduna bakmaksızın bilgisayarın otomatik olarak Hazırda Bekleme moduna geçtiğini unutmamalısınız.



Pilin doluluk seviyesi %10'un altına düşerse, ya pil takımının şarj olması için bilgisayarı AC adaptöre bağlamalı ya da bilgisayarı kapatıp tamamen dolu bir pil takımı takmalısınız.

### Normal Modu Kullanma

Bu mod, kullanımı sırasında bilgisayarın normal durumudur. Yeşil güç göstergesi ışığı bu mod üzerindedir. Bilgisayarda çalışmadığınız zamanlarda güç tasarrufu yapmak için LCD ekran veya sabit disk gibi belirli bir aygıtı kapatabilirsiniz.

## Uyku Modunu Kullanma

Uyku modu, LCD ekranı kapatır ve sabit sürücüyle CPU'yu düşük güç tüketimi moduna geçirir. Bu moddayken, toprak rengi güç ışığı yanıp söner.

Uyku modunu etkinleştirmek için

**Başlat**'a, **Kilit** tuşunun yanındaki oka ve **Uyku**'ya tıklayın.

Normal moda dönmek için

Herhangi bir tuşa basın.

! Güç düğmesini dört saniyeden fazla basılı tutarsanız, bilgisayarınız otomatik olarak kapanacaktır. Kaydedilmemiş verileri kaybedersiniz.



Bilgisayarınız Uyku modundayken bilgisayara bir disk yerleştiremezsiniz.

Bilgisayarınız, Uyku modundan, Hazırda Bekleme moduna göre daha çabuk çıkar.

Uyku modu, Hazırda Bekleme moduna göre daha fazla güç kullanır.

Bilgisayarınızı, LCD ekran kapağını açtığınızda Normal moda geri dönecek biçimde yapılandırmak için **VAIO Control Center**'i kullanabilirsiniz. AC adaptörünü ve pil takımını çıkarırsanız bu yeniden güç verme seçeneği ortadan kalkar. **VAIO Control Center ile Bilgisayarınızı Ayarlama (sayfa 146)** bölümüne bakın.

! Bilgisayar Uyku moduna girdiğinde pil tükeniyorsa, kaydedilmemiş verilerinizi kaybedersiniz. Önceki çalışma durumuna dönmeniz imkansızdır. Veri kaybından kaçınmak için, verinizi sık sık kaydetmelisiniz.

Bilgisayar 25 dakika boyunca kullanılmazsa Uyku moduna girer. Bu durumu önlemek için Uyku modu ayarlarını değiştirebilirsiniz.

Uyku modu ayarlarını değiştirmek için

- 1 Görev çubuğu üzerindeki güç durumu simgesine sağ tıklayın ve **Power Options**'ı (Güç Seçenekleri'ni) seçin.
- 2 Geçerli güç planı altında **Change plan settings** (Plan ayarlarını değiştir)'i tıklayın.
- 3 Bilgisayarı uyku moduna getirmek için zamanı değiştirin ve **Değişiklikleri Kaydet**'i tıklayın.

## Hazırda Bekleme Modunu Kullanma

Hazırda Bekleme modundayken, sistemin durumu, sabit disk üzerine kaydedilir ve güç kapatılır. Pil tükendiğinde bile, veriler kaybolmaz. Bu moddayken, güç gösterge ışığı kapalıdır.

Hazırda Bekleme modunu etkinleştirmek için

**Fn+F12** tuşlarına basın.

**Hazırda Beklemeye Alınıyor** ekranı belirir ve bilgisayar Hazırda Bekleme moduna girer.

Ayrıca, bilgisayarı Hazırda bekleme moduna getirmek için **Başlat**'a, **Kilit** düğmesi yanındaki oka ve **Hazırda bekle**'ye tıklayın.

Normal moda dönmek için

Güç düğmesine basın.

Bilgisayar, önceki durumuna geri döner.

! Güç düğmesini dört saniyeden fazla basılı tutarsanız, bilgisayarınız otomatik olarak kapanacaktır.



Bilgisayarınızı uzun süre kullanmazsanız, Hazırda Bekleme moduna geçirin. Bu güç tasarruf modu sayesinde kapama veya yeniden başlatmaya harcayacağınız zamandan tasarruf sağlarsınız.

Bilgisayarınız Hazırda Bekleme modundayken bilgisayara bir disk yerleştiremezsiniz.

Hazırda Bekleme modunun devreye girmesi Uyku moduna göre daha uzundur.

Hazırda Bekleme modundan normal moda dönüş, Uyku modundan normal moda dönüşten daha uzun sürer.

Hazırda Bekleme modu, Uyku moduna göre daha az güç kullanır.

Bilgisayarınızı, LCD ekran kapağını açtığınızda Normal moda geri dönecek biçimde yapılandırmak için **VAIO Control Center**'i kullanabilirsiniz. AC adaptörünü ve pil takımını çıkarırsanız bu yeniden güç verme seçeneği ortadan kalkar. **VAIO Control Center ile Bilgisayarınızı Ayarlama (sayfa 146)** bölümüne bakın.



Güç gösterge ışığı sönene kadar bilgisayarınızı hareket ettirmeyin.

## VAIO Power Management ile Güç Yönetimi Yapma

Güç yönetimi, güç tüketimine yönelik gereksinimlerinize uyacak şekilde AC gücüyle veya pille çalıştırmak için güç düzenleri ayarlamayı sağlar.

**VAIO Power Management** özellikle VAIO bilgisayarlar için geliştirilmiş bir yazılım uygulamasıdır. Bu yazılım uygulamasıyla, bilgisayarınızın daha iyi çalışması ve daha uzun pil ömrü için Windows güç yönetimi işlevlerini genişletebilirsiniz. **VAIO Power Management** hakkında daha fazla bilgi için **VAIO Power Management** yazılımına ilişkin yardım dosyasına bakın.

### VAIO Power Management'ı Etkinleştirme

Bilgisayarı başlattığınızda, görev çubuğunda bir güç durumu simgesi belirir. Bu simge, o anda ne tür bir güç kaynağı kullandığınızı (örneğin AC gücü) gösterir. Güç durumunuzu gösteren pencereyi görüntülemek için bu simgeye tıklayın.

**VAIO Power Management** işlevleri, Windows **Güç Seçenekleri Özellikleri**'ne eklenir.

VAIO Power Management'ı etkinleştirmek için

- 1 Görev çubuğu üzerindeki güç durumu simgesine sağ tıklayın ve **Power Options**'ı (Güç Seçenekleri'ni) seçin.
- 2 Geçerli güç planı altında **Change plan settings** (Plan ayarlarını değiştir)'i tıklayın.
- 3 **Change advanced power settings** (Gelişmiş güç ayarlarını değiştir)'i tıklayın. **Güç Seçenekleri** penceresi açılır.
- 4 **VAIO Power Management** sekmesini seçin.

Varsayılan ayarları geri yüklemek için

- 1 **VAIO Power Management** sekmesinde **Advanced**'i tıklayın. **VAIO Power Management** penceresi çıkar.
- 2 Ayarları değiştirmek için ekrandaki talimatları izleyin.



## VAIO Power Management Güç Düzenlerini Etkinleştirme

**VAIO Power Management** önceden belirlenmiş çeşitli güç düzenleri sunar. Her güç düzeni bir grup güç yönetim ayarı içerir. Bu ayarlar, en fazla güç yönetiminden güç yönetimi yapılmamasına kadar uzanan belirli güç yönetimi amaçlarını karşılamak üzere tasarlanmıştır.

VAIO Power Management'a ait bir güç düzenini etkinleştirmek için

- 1 Görev çubuğu üzerindeki güç durumu simgesine sağ tıklayın ve **Power Options**'ı (Güç Seçenekleri'ni) seçin.
- 2 Bir güç planı seçin.  
Güç düzeni etkinleştirilmiştir.

Gerekirse, gelişmiş güç ayarlarını değiştirebilirsiniz. Şu adımları izleyin:

- 3 Geçerli güç planı altında **Change plan settings** (Plan ayarlarını değiştir)'i tıklayın.
- 4 **Change advanced power settings** (Gelişmiş güç ayarlarını değiştir)'i tıklayın.
- 5 **VAIO Power Management** sekmesini seçin.  
Listedeki öğeleri değiştirebilirsiniz.
- 6 **OK**'i tıklayın.

## VAIO Power Management Viewer

VAIO Power Management Viewer'ı başlatmak için

**VAIO Power Management** sekmesi üzerindeki  simgesini tıklayın.

Görüntüleyiciyi başlatmak için, ayrıca, **Başlat**'ı tıklayıp imleci **Tüm Programlar** üzerine getirerek **VAIO Control Center**'ı ve **VAIO Power Management Viewer**'ı tıklayabilirsiniz.

Güç düzenini değiştirmek için

**VAIO Power Management Viewer** üzerinde bulunan açılır listeden istediğiniz güç düzenini seçin.

VAIO Power Management ile değiştirilmiş olan güç düzeninin performansını görüntülemek için

**VAIO Power Management** ve **VAIO Power Management Viewer** aynı anda çalışıyorsa, **VAIO Power Management Viewer**, **VAIO Power Management** ile değiştirilmiş olan güç düzeninin performansını gösterir.



Güç düzenini ayarlamak veya değiştirmek için **VAIO Power Management**'ı kullanın.

## Modeminizi Yapılandırma

Dahili modeminizi kullanmaya başlamadan önce (tüm modemler dahili değildir) veya seyahat sırasında modeminizi her kullandığınızda, **Telefon ve Modem Seçenekleri** penceresinde tanımlanan geçerli konumun ülkesinin, arama yaptığınız ülkeyle eşleştiğinden emin olun.

Modeminizin ülke ayarlarını değiştirmek için

- 1 **Başlat**'ı ve **Denetim Masası**'nı tıklayın.
- 2 **Hardware and Sound** (Donanım ve Ses)'i tıklayın.
- 3 **Telefon ve Modem Seçenekleri**'ni tıklayın.  
**Yer Bilgisi** penceresi açılır.
- 4 Gerekli bilgileri girin ve daha sonra **OK**'i tıklayın.  
**Telefon ve Modem Seçenekleri** penceresi açılır.
- 5 **Arama Kuralları** sekmesinden konumunuzu seçin.
- 6 Geçerli yapılandırmayı değiştirmek için **Düzenle** düğmesini tıklayın.  
**Konumu Düzenle** penceresi açılır.  
Ya da  
modeminizi yapılandırmak için **Yeni** düğmesini tıklayın.  
**Yeni Konum** penceresi açılır.
- 7 Ülke/dil ayarlarını kontrol edin ve bu ayarların arama yaptığınız yer ile eşleştiğinden emin olun.



Bazı ülkelerde ve/veya bölgelerde darbeli arama desteklenmiyor olabilir.

- 8 Konum ayarlarınızı değiştirdiyse, **Uygula**'yı ve ardından **Tamam**'ı tıklayın.  
**Telefon ve Modem Seçenekleri** penceresi açılır.

- 9 **Modemler** sekmesindeki listede modeminizin olup olmadığını kontrol edin. Modeminiz listelenmemişse, **Ekle**'yi tıklayın ve sihirbazı takip edin.
- 10 **Uygula/Tamam**'ı tıklayın. Modeminiz yapılandırılmıştır.

! Yeni ülke ayarlarını uygulamadan önce, telefon kablosunun bilgisayarınıza bağlı olmadığından emin olun.

## Sabit Diski Koruma

Sabit diskinizin şok tehlikelerinden korunmasına yönelik ayarları özelleştirmeniz için bilgisayarınıza **VAIO HDD Protection** programı önceden yüklenmiştir. Uygun koruma seviyesini ayarlamak için, dahili şok sensörünün hassaslık seviyesini seçebilirsiniz.

### VAIO HDD Protection'ı Etkinleştirme

Sabit diskinizi şok tehlikelerinden korumak için önce **VAIO HDD Protection**'ı etkinleştirmeniz gerekir.

#### VAIO HDD Protection'ı Etkinleştirmek için

- 1 **Başlat**'ı, **Tüm Programlar**'ı ve **VAIO Control Center**'ı tıklayın.
- 2 **Categories** sekmesinde **Security**'yi tıklayın ve **Hard Disk Drive Protection Settings**'i çift tıklayın. Kurulum penceresi açılır.
- 3 **Activate hard disk drive protection** onay kutusunu seçin.
- 4 Hassaslık seviyelerinden istediğinizi seçin.
- 5 **OK**'i tıklayın.  
Daha fazla bilgi için, yardım dosyasını açmak üzere kurulum penceresindeki **Help**'i tıklayın.

!

**VAIO HDD Protection**, sabit disk sürücülerinde ve kullanıcı verilerinde oluşabilecek hasar olasılığını en aza indirecek şekilde tasarlanmıştır. Hiçbir koşulda %100 veri korumasının garantisini vermez.

Sabit disk sürücüsü koruması; Windows başlatılmadan önce ve Hazırda Bekleme veya Uyku moduna geçerken, sistem geri yüklemesi veya kapatılması sırasında devre dışı bırakılır.

## VAIO Bilgisayarınızı Yükseltme

VAIO bilgisayarınız ve bellek modülleriniz, yüksek hassasiyete sahip parçalar ve elektronik konektör teknolojisi kullanır. Ürününüzün garanti süresinde garantinin iptal edilmesini önlemek için aşağıdaki hususları öneririz:

- Yeni bir bellek modülü takmak için satıcınızla görüşmenizi,
- Bilgisayarda bellek yükseltme konusunda ilgili değilseniz modülü kendiniz kurmamanızı,
- Konektörlere dokunmamanızı ve Bellek modülü bölmesinin kapağını açmamanızı öneriyoruz.

Sizin modelinizde kurulu olan modülün tipi ve belleğin boyutu için, çevrimiçi **Teknik Özellikler**'e başvurun.

Yardıma ihtiyaç duyarsanız, VAIO-Link'le irtibat kurun.

## Bellek Ekleme ve Çıkarma

Bilgisayarınızın işlevselliğini arttırmak isterseniz, isteğe bağlı bellek modülleri takarak belleği yükseltebilirsiniz. Bilgisayarınızın belleğini yükseltmeden önce, ileriki sayfalarda anlatılan notları ve prosedürleri okuyun. Kullanılabilir yuvaların sayısı modelinizin yapılandırmasına bağlıdır.

### Bellek modüllerinin eklenmesi ve çıkarılmasıyla ilgili notlar

- ❑ Belleği değiştirirken dikkatli olun. Bellek modüllerinin yanlış takılması sisteminize zarar verebilir. Bu zarar, üreticinizin garantisini geçersiz hale getirebilir.
- ❑ Yalnızca bilgisayarınızla uyumlu bellek modülleri kullanın. Bir bellek modülü bilgisayarınız tarafından bulunamazsa veya Windows işletim sistemi kararsız hale gelirse, bellek modülünüzün satıcısı veya üreticisiyle görüşün.
- ❑ Elektrostatik deşarj, elektronik parçalara zarar verebilir. Bir bellek modülüne dokunmadan önce, aşağıdakileri yaptığınızdan emin olun:
  - ❑ Bu belgede anlatılan prosedürler, kişisel bilgisayarlarla ilgili genel terminolojinin bilinmesini ve elektronik cihazların kullanılması ve bu cihazlar üzerinde değişiklik yapılması için gerekli güvenlik uygulamaları ve mevzuat hakkında bilgi sahibi olunmasını gerektirir.
  - ❑ Bilgisayarınızı kapayın ve bilgisayardan herhangi bir kapak ya da panel çıkarmadan önce güç kaynağıyla (pil takımı veya AC adaptörle), tüm telekomünikasyon bağlantılarıyla, ağlarla veya modemlerle bağlantısını kesin. Bu şekilde hareket etmemeniz, yaralanma veya cihazın hasar görmesiyle sonuçlanabilir.
  - ❑ Elektrostatik Deşarj (ESD) bellek modüllerine ve diğer parçalara zarar verebilir. Bellek modülünü yalnızca elektrostatik deşarj önleme özellikli bir iş istasyonunda takın. Böyle bir istasyon yoksa, bu işlemi halı kaplı bir alanda gerçekleştirmeyin ve statik elektrik üreten veya tutan malzemeleri (örneğin selofan paket) elinizle tutmayın. Prosedürü gerçekleştirirken, boyasız metal bir şasiyle temas halinde kalarak kendinizi topraklayın.
  - ❑ Modülü değiştirmeye hazır olana kadar bellek modülünün paketini açmayın. Paket, modülü elektrostatik deşarjdan korur.

- Bellek modülünü elektrostatik deşarjdan korumak için bellek modülüyle birlikte verilen özel çantayı kullanın veya modülü alüminyum folyo ile sarın.
- Bellek modülü yuvalarına veya bilgisayarın içindeki diğer parçalara herhangi bir sıvının, yabancı maddenin veya nesnenin girmesi bilgisayarınızın hasar görmesiyle sonuçlanacaktır ve onarım masrafları garanti kapsamına girmeyecektir.
- Bellek modülünü aşağıdaki durumlara maruz yerlerde bırakmayın:
  - Radyatörler veya havalandırma borusu gibi ısı kaynakları
  - Doğrudan güneş ışığı
  - Aşırı toz
  - Mekanik titreşim veya sarsıntı
  - Manyetik olarak korumasız hoparlörler veya güçlü mıknatıslar
  - 35°C'den yüksek veya 5°C'den düşük ortam sıcaklığı
  - Yüksek rutubet
- Bellek modülünü itinayla tutun. Ellerinizin ve parmaklarınızın yaralanmasından kaçınmak için, parçaların kenarlarına ve bilgisayarınızın içindeki elektronik devrelere dokunmayın.



## Bellek Modülünü Çıkarma ve Takma

Bir bellek modülünü deęiřtirmek veya eklemek için

- 1 Bilgisayarı kapatın ve tüm çevresel aygıtları çıkarın.
- 2 Bilgisayarı fiřten çekin ve pil takımını çıkarın.
- 3 Bilgisayar soęuyana kadar bekleyin.
- 4 Bilgisayarın altındaki (ařaęıda oklarla gösterilen) vidaları sökün ve bellek modülü bölmesinin kapaęını çıkarın.

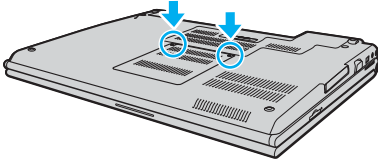

- 5 Statik elektrięi boşaltmak için metal bir nesneye (bilgisayarın arkasındaki konektör paneli gibi) dokununuz.

- 6 Yalıtım tabakası (1) kapağını tutup bastırın ve tabakayı kaldırarak açın.

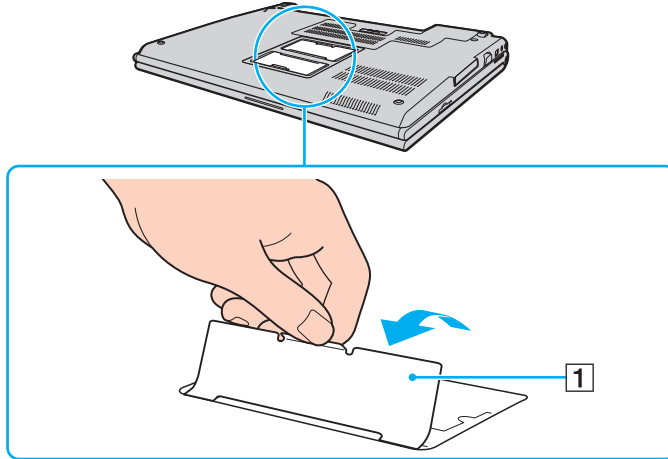

! Yalıtım tabakası, modül koruması için donanımlıdır. Tabakaya zarar verecek kadar sert çekmeyin.

**7 Bellek modülünü kaldırın:**

- Mandalları ok yönünde (1) çekin.  
Bellek modülü çıkar.

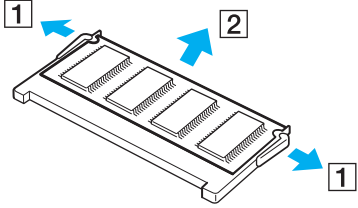

- Bellek modülünün kalktığından emin olun ve ardından modülü ok yönünde (2) çekin.

**8 Yeni bellek modülünü paketinden çıkarın.**

- 9 Bellek modülünü bellek modülü yuvasına doğru kaydırın ve tık sesiyle yerine oturana kadar itin.

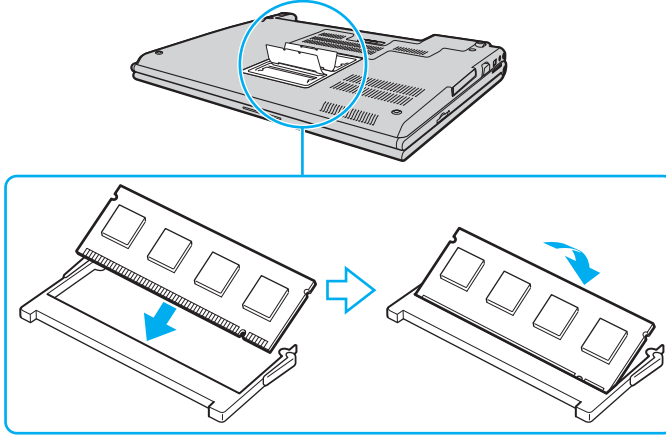

!  
Anakart üzerindeki diğer parçalara dokunmayın.

Modül koruması için donanımlı olan yalıtım tabakasına zarar vermeyin.

- 10 Bellek modülü bölmesinin kapağını yerleştirin.  
11 Bilgisayarın altındaki vidaları sıkıştırın.  
12 Pili takımını takın ve bilgisayarı açın.

## Bellek Boyutunu Görüntüleme

Bellek boyutunu görüntülemek için

- 1 Bilgisayarı açın.
- 2 **Başlat**'ı, **Tüm Programlar**'ı ve **VAIO Control Center**'ı tıklayın.
- 3 **VAIO Control Center** penceresindeki **System Information** klasörünü çift tıklayın.
- 4 **System Information** klasöründeki **System Information** simgesini çift tıklayın.  
Sistem belleğinin boyutunu görüntüleyebilirsiniz. Eklenen bellek görünmezse kurulum prosedürü tekrarlayın ve bilgisayarı yeniden başlatın.

## Önlemler

Bu bölümde, VAIO bilgisayarınızı olası hasarlardan korumanıza yardımcı olacak güvenlik talimatları ve önlemler anlatılmaktadır.

- ❑ **LCD Ekranı Kullanma (sayfa 167)**
- ❑ **Güç Kaynağını Kullanma (sayfa 168)**
- ❑ **Bilgisayarınızı Kullanma (sayfa 169)**
- ❑ **Dahili MOTION EYE Kamerayı Kullanma (sayfa 171)**
- ❑ **Disketleri Kullanma (sayfa 172)**
- ❑ **Diskleri Kullanma (sayfa 173)**
- ❑ **Pil Takımını Kullanma (sayfa 174)**
- ❑ **Kulaklıkları Kullanma (sayfa 175)**
- ❑ **Memory Stick Ortamını Kullanma (sayfa 176)**
- ❑ **Sabit Diski Kullanma (sayfa 177)**
- ❑ **Bellek Kartı Adaptörünü Kullanma (sayfa 178)**

## LCD Ekranı Kullanma

- ❑ LCD ekranı güneş ışınlarına maruz kalacak şekilde bırakmayın. LCD ekran zarar görebilir. Bilgisayarınızı camın yakınında kullanırken dikkatli olun.
- ❑ LCD ekranı çizmeyin ve üzerine baskı uygulamayın. Bir arızaya yol açabilir.
- ❑ Bilgisayarınızı düşük sıcaklıklarda kullanmak, LCD ekran üzerinde tortu görüntüleri oluşmasına neden olabilir. Bu bir arıza değildir. Bilgisayar normal ısıya döndüğünde, ekran da normale döner.
- ❑ Aynı resim uzun bir süre boyunca görüntülenirse, LCD ekran üzerinde tortu görüntüsü oluşabilir. Tortu görüntüsü bir süre sonra yok olur. Tortu görüntülerini engellemek için bir ekran koruyucu kullanabilirsiniz.
- ❑ LCD ekran çalışırken ısınır. Bu normaldir ve bir arıza olduğunu göstermez.
- ❑ LCD ekran yüksek hassasiyet teknolojisi kullanılarak üretilir. Ancak, LCD ekranda sürekli beliren minik siyah ve/veya parlak (kırmızı, mavi veya yeşil) noktalar görebilirsiniz. Bu, üretim sürecinin normal bir sonucudur ve bir arıza olduğunu göstermez.
- ❑ LCD ekranı ovalamaktan kaçının. Ekran zarar görebilir. LCD ekranı silmek için yumuşak, kuru bir bez kullanın.
- ❑ Bilgisayarınızı kararsız hale sokabileceği için, seçim için başka bir seçenek olsa bile **Tablet PC Ayarları** penceresindeki LCD ekran yönlendirme ayarını değiştirmeyin. Sony, değişiklikten kaynaklanan arızalar için herhangi bir yükümlülük üstlenmez.
- ❑ LCD ekran kapağı kapalıyken kapak üzerine baskı uygulamayın, LCD ekranda çizikler oluşabilir ya da LCD ekran lekelenebilir.

## Güç Kaynağını Kullanma

- Modelinizin güç işlemlerini kontrol etmek için çevrimiçi **Teknik Özellikler** bölümüne bakın.
- AC çıkışını, fotokopi makinesi veya kağıt öğütücü gibi güç tüketen başka cihazlarla paylaşmayın.
- Aşırı gerilim koruyucusu olan bir anahtarlı uzatma kablosu satın alabilirsiniz. Bu aygıt, örneğin bir elektrik fırtınası sırasında, aniden yükselen akımların bilgisayarınızda neden olacağı zararı önler.
- Güç kablosunun üzerine ağır nesnelere koymayın.
- Kabloyu çıkarırken, prizden tutarak çekin. Asla kablonun kendisini çekmeyin.
- Bilgisayarınızı uzun bir süre boyunca kullanmayı düşünmüyorsanız, AC çıkışından çekin.
- AC çıkışının kolay erişilen bir yerde olduğundan emin olun.
- AC adaptör kullanılmadığında, adaptörü AC çıkışından çekin.
- Bilgisayarınızla veya gerçek Sony ürünleriyle birlikte verilen adaptörü kullanın. Bir arızaya neden olabileceği için başka bir AC adaptör kullanmayın.



## Bilgisayarınızı Kullanma

- Bilgisayarın çantasını yumuşak ve kuru veya hafif ıslak bir bezle, hafif bir deterjan kullanarak temizleyin. Bilgisayarınızın dış yüzeyine zarar verebileceği için, herhangi bir aşındırıcı bez, ağartıcı madde veya alkol ya da benzin gibi bir çözücü kullanmayın.
- Bilgisayarınızın üzerine katı bir nesne düşürürseniz veya sıvı dökerseniz, bilgisayarı kapatın ve ardından temizleyin. Bilgisayarınızı tekrar çalıştırmadan önce, uzman personel tarafından kontrol edilmesini isteyebilirsiniz.
- Bilgisayarınızı düşürmeyin veya üzerine herhangi bir nesne koymayın.
- Bilgisayarınızı aşağıdaki durumlara maruz yerlerde bırakmayın:
  - Radyatörler veya havalandırma borusu gibi ısı kaynakları
  - Doğrudan güneş ışığı
  - Aşırı toz
  - Nem veya yağmur
  - Mekanik titreşim veya sarsıntı
  - Manyetik olarak korumasız hoparlörler veya güçlü mıknatıslar
  - 35°C'den yüksek veya 5°C'den düşük ortam sıcaklığı
  - Yüksek rutubet
- Bilgisayarınızın yanına elektronik cihaz koymayın. Bilgisayarın elektromanyetik alanı bir arızaya neden olabilir.
- Bilgisayarın iç ısısının artmasını önlemek için yeterli hava dolaşımı sağlayın. Bilgisayarınızı fanlarını tıkayabilecek halı veya kilim gibi gözenekli yüzeylerin üzerine veya perde ya da kumaş gibi eşyaların yakınına koymayın.
- Bilgisayarınız yüksek frekanslı radyo sinyalleri kullanır ve radyo veya TV'nin görüntü ya da sesinde parazite neden olabilir. Bu durum yaşanırsa, bilgisayarı bu eşyalardan yeterince uzak bir mesafeye taşıyın.
- Yalnızca belirtilmiş olan çevresel aygıtları ve arabirim kablolarını kullanın; aksi takdirde sorunlar oluşabilir.

- ❑ Kesik veya hasarlı bağlantı kablolarını kullanmayın.
- ❑ Bilgisayarınız sıcak bir ortamdan soğuk bir ortama doğrudan taşınırsa, bilgisayarın içinde nem yoğunlaşabilir. Bu durumda, bilgisayarı açmadan önce en az bir saat bekleyin. Herhangi bir problem yaşanması halinde, bilgisayarı fişten çekin ve VAIO-Link'le irtibat kurun.
- ❑ Bilgisayarınızı temizlemeden önce güç kablosunu çıkardığınızdan emin olun.
- ❑ Bilgisayarınızın hasar görmesi durumunda veri kaybını önlemek için, verilerinizi devamlı yedekleyin.

## Dahili MOTION EYE Kamerayı Kullanma

- ❑ Levhada çizikler oluşabileceği ve bu çizikler yakalanan resimlerde de çıkacağı için, dahili MOTION EYE kameranın lensinin üzerindeki ön kısımdaki ayna levhaya dokunmayın.
- ❑ Bilgisayarınızın güç durumu ne olursa olsun, güneş ışığının doğrudan dahili MOTION EYE kameranın alanına girmesine izin vermeyin; bu durum kamerada arızaya neden olabilir.
- ❑ i.LINK bağlantı noktasına bağlı i.LINK uyumlu bir aygıttan video veya hareketsiz resim alınırken, dahili MOTION EYE kamera devre dışı kalır.
- ❑ Dahili MOTION EYE kameranın lensinin üzerindeki ön kısımdaki ayna levhayı bir köruk fırçasıyla veya yumuşak bir fırçayla temizleyin. Lens aşırı derecede kirliyse, yumuşak kuru bir bezle silin. Güce karşı hassas olduğu için, levhayı ovalamayın.

## Disketleri Kullanma

- Disketin sürgüsünü manuel olarak açmayın veya disketin yüzeyine dokunmayın.
- Disketleri mıknatıslardan uzak tutun.
- Disketleri doğrudan güneş ışığından veya diğer ısı kaynaklarından koruyun.
- Disketleri herhangi bir sıvıdan uzak tutun. Disketleri ıslatmayın. Disketinizi kullanmayacağınız zaman, daima disket sürücüsünden çıkarın ve bir saklama kutusu kullanın.
- Disketin üzerinde yapışkanlı bir etiket varsa, etiketin düzgün şekilde takılmış olduğundan emin olun. Etiket kenarı kıvrılmışsa, etiket disket sürücüsünün içine yapışabilir ve diskette bir arızaya veya hasara yol açabilir.

## Diskleri Kullanma

- ❑ Diskin yüzeyine dokunmayın.
- ❑ Diski düşürmeyin veya bükmeyin.
- ❑ Diskin yüzeyindeki parmak izleri ve toz, disk okunurken hata oluşmasına neden olabilir. Diski daima aşağıda gösterildiği gibi, kenarlarından ve ortasındaki delikten tutun.

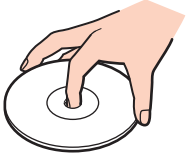

- ❑ Diskin sürekli güvenilirliği için, düzgün şekilde saklanması gereklidir. Diske zarar verebilecek olan çözücüler (benzin, tiner, alkol, piyasada bulunan temizleyiciler veya antistatik sprey gibi) kullanmayın.
- ❑ Normal bir temizlik için, disk kenarlarından tutun ve yüzeyi temizlemek için yumuşak bir bezle merkezden kenarlara doğru silin.
- ❑ Disk çok kirlenmişse, yumuşak bir bezi suyla ıslatın, iyice sıkın ve bu bezle disk yüzeyini merkezden kenarlara doğru silin. Kalan nemi yumuşak kuru bir bezle silin.
- ❑ Disklerin üzerine asla yapışkan etiket yapıştırmayın. Bu, tamiri imkansız bir biçimde disk kullanılımasını etkileyebilir.

## Pil Takımını Kullanma

- Pil takımını 60°C'nin üzerindeki sıcaklıklarda, örneğin güneşin altına park edilmiş bir arabanın içinde veya doğrudan güneş ışığına maruz bırakmayın.
- Soğuk ortamlarda pilin ömrü kısalır. Bunun nedeni, düşük sıcaklıklarda pilin veriminin azalmasıdır.
- Pil takımını 10°C ile 30°C arasındaki sıcaklıklarda şarj edin. Daha düşük sıcaklıklar daha uzun şarj süresi gerektirir.
- Bazı şarj edilebilir piller, Sony kalitesini ve güvenlik standartlarını karşılamaz. Güvenlik nedenleriyle, bu bilgisayar, yalnızca bu model için tasarlanmış gerçek Sony pillerle çalışır. Başka türde bir pil taktığınızda, pil şarj olmayacak ve dizüstü bilgisayar çalışmayacaktır.
- Pil takımı kullanılıyorsa veya şarj ediliyorsa, pil takımındaki ısı yükselir. Bu normal bir durumdur ve endişelenmek için bir neden teşkil etmez.
- Pil takımını tüm ısı kaynaklarından uzak tutun.
- Pil takımını kuru tutun.
- Pil takımını açmaya veya parçalarına ayırmaya çalışmayın.
- Pil takımını herhangi bir mekanik sarsıntıya maruz bırakmayın.
- Bilgisayarınızı uzun bir süre için kullanmıyorsanız, pilin hasar görmesini önlemek için pili bilgisayardan çıkarın.
- Pil takımını tamamen doldurduktan sonra pil gücü hala düşükse, pil takımının ömrü bitiyor olabilir ve yenisiyle değiştirilmesi gereklidir.
- Pili şarj etmeden önce tamamen boşaltmanız gerekmez.
- Pil takımını oldukça uzun bir süre boyunca kullanmadıysanız, yeniden şarj edin.

## Kulaklıkları Kullanma

- ❑ **Yol güvenliđi** – Araba kullanırken, bisiklet sürerken veya herhangi bir motorlu araçla çalışırken kulaklık kullanmayın. Bu durum trafikte tehlike yaratabilir ve bazı yerlerde yasaktır. Ayrıca özellikle yaya geçitlerinde yürürken yüksek sesle müzik çalmak da olası bir tehlikeye yol açabilir.
- ❑ **İşitme Sorunlarını Önleme** – Kulaklıkları yüksek seste kullanmaktan kaçının. Doktorlar, uzun bir süre boyunca sürekli dinlenen yüksek sesli müziđe karşı uyarıyor. Kulaklarınız çınılıyorsa, müziđin sesini kısın veya müzik dinlemeyi durdurun.

## Memory Stick Ortamını Kullanma

- Ortamı statik elektriğe veya elektriksel parazite maruz yerlerde bırakmayın.
- Memory Stick ortam konektörüne parmağınızla veya metalik nesnelere dokunmayın.
- Etiket olarak yalnızca Memory Stick ortamı ile birlikte verilen yapışkanlı etiketi kullanın.
- Memory Stick ortamını bükmeyin, düşürmeyin veya güçlü sarsıntılara maruz bırakmayın.
- Memory Stick ortamını parçalarına ayırmayın veya üzerinde değişiklik yapmayın.
- Memory Stick ortamını ıslatmayın.
- Memory Stick ortamını aşağıdaki durumlara maruz yerlerde kullanmayın veya saklamayın:
  - Aşırı yüksek sıcaklıklar, örneğin güneşin altına park edilmiş bir arabanın içi
  - Doğrudan güneş ışığı
  - Yüksek rutubet
  - Aşındırıcı maddeler
- Memory Stick ortamı ile birlikte verilen saklama kutusunu kullanın.
- Değerli verilerinizin yedek kopyasını yaptığınızdan emin olun.
- Memory Stick ortamını çocuklardan uzak tutun. Ortamın yutulma riski vardır.
- Memory Stick Duo ortamını kullanırken, Memory Stick Duo ortamına yapıştırılmış etiketin üzerine yazmak için ince uçlu kalem kullanmayın. Medya üzerinde baskı uygulanması, medyanın içindeki parçalarda hasara neden olabilir.



## Sabit Diski Kullanma

Sabit disk yüksek bir depolama kapasitesine sahiptir ve kısa bir sürede veri yazabilir ve okuyabilir. Ancak mekanik titreşim, sarsıntı veya toz nedeniyle kolayca hasar görebilir.

Sabit diskin mekanik titreşim, sarsıntı veya toz yüzünden oluşabilecek veri kaybını engellemek için iç güvenlik aygıtı olsa da, bilgisayarınızı kullanırken dikkatli olmalısınız.

### Sabit diskinizin hasar görmesini önlemek için

- Bilgisayarınızı ani hareketlere maruz bırakmayın.
- Bilgisayarınızı mıknatıslardan uzak tutun.
- Bilgisayarınızı mekanik titreşime maruz kalan veya hareketli yerlere koymayın.
- Güç açıkken bilgisayarınızı hareket ettirmeyin.
- Diskten veri okunurken veya diske veri yazılırken gücü kapamayın veya bilgisayarınızı yeniden başlatmayın.
- Bilgisayarınızı sıcaklık değerlerinde aşırı değişimler yaşanan bir ortamda kullanmayın.



Sabit disk hasar görürse, veriler geri alınamaz.

## Bellek Kartı Adaptörünü Kullanma

- Bellek kartı adaptörü konektörüne parmağınızla veya metalik nesnelere dokunmayın.
- Etiket olarak yalnızca bellek kartı adaptörü için tasarlanmış yapışkanlı etiketi kullanın.
- Bellek kartı adaptörünü bükmeyin, düşürmeyin veya güçlü sarsıntılara maruz bırakmayın.
- Bellek kartı adaptörünü parçalarına ayırmayın veya üzerinde değişiklik yapmayın.
- Bellek kartı adaptörünün ıslatmayın.
- Bellek kartı adaptörünü aşağıdaki durumlara maruz yerlerde kullanmayın veya saklamayın:
  - Aşırı yüksek sıcaklıklar, örneğin güneşin altına park edilmiş bir arabanın içi
  - Doğrudan güneş ışığı
  - Yüksek rutubet
  - Aşındırıcı maddeler
- Bellek kartı adaptörüyle birlikte verilen saklama kutusunu kullanın.

## Sorun Giderme

Bu bölümde, VAIO bilgisayarınızı kullanırken karşılaşılabileceğiniz genel sorunları nasıl çözebileceğiniz anlatılmaktadır. Birçok sorunun basit çözümü vardır. VAIO-Link'le irtibat kurmadan önce bu önerileri deneyin.

- ❑ **Bilgisayar (sayfa 181)**
- ❑ **Sistem Güvenliği (sayfa 188)**
- ❑ **Pil (sayfa 189)**
- ❑ **Dahili MOTION EYE Kamera (sayfa 191)**
- ❑ **İnternet (sayfa 194)**
- ❑ **Ağ (sayfa 196)**
- ❑ **Bluetooth Teknolojisi (sayfa 199)**
- ❑ **Optik Diskler (sayfa 203)**
- ❑ **Ekran (sayfa 207)**
- ❑ **Yazdırma (sayfa 210)**
- ❑ **Mikrofon (sayfa 211)**
- ❑ **Fare (sayfa 212)**
- ❑ **Hoparlörler (sayfa 213)**
- ❑ **Touch Pad (sayfa 214)**
- ❑ **Klavye (sayfa 215)**
- ❑ **Disketler (sayfa 216)**
- ❑ **PC Kartları (sayfa 217)**
- ❑ **Ses/Video (sayfa 219)**

- ❑ **Memory Stick Ortamı (sayfa 220)**
- ❑ **Çevresel Aygıtlar (sayfa 221)**
- ❑ **Docking İstasyonu (sayfa 222)**

## Bilgisayar

### Bilgisayarım başlatılamıyorsa ne yapmam gerekir?

- Bilgisayarınızın bir güç kaynağına sağlam bir şekilde bağlanmış ve açılmış durumda olduğundan emin olun. Güç göstergesinin gücün açık olduğunu gösterdiğinden emin olun.
- Pil takımının doğru biçimde takılmış ve şarj edilmiş olduğundan emin olun.
- Disket sürücüsünün (varsa) boş olduğundan emin olun.
- Bilgisayarınız bir anahtarlı uzatma kablosuna veya kesintisiz güç kaynağına (UPS) bağlıysa, uzatma kablosunun veya güç kaynağının bir güç kaynağına bağlanmış ve açılmış durumda olduğundan emin olun.
- Harici bir ekran kullanıyorsanız, ekranın bir güç kaynağına bağlanmış ve açılmış durumda olduğundan emin olun. Parlaklık ve kontrast denetimlerinin doğru biçimde ayarlanmış olduğundan emin olun. Daha fazla bilgi için ekranınızla birlikte verilen kullanım kılavuzuna bakın.
- AC adaptörün bağlantısını kesin ve pil takımını çıkarın. Üç ila beş dakika bekleyin. Pil takımını yerine takın, AC adaptörü yeniden bağlayın ve bilgisayarınızı açmak için güç düğmesine basın.
- Ani sıcaklık değişiklikleri, bilgisayarınızda arıza oluşmasına neden olabilir. Böyle bir durum oluşursa, bilgisayarı en az bir saat kullanmayın.
- Bilgisayarı satın aldığınız günden bu yana takmış olabileceğiniz ekstra bellek modüllerini çıkarın.
- Bilgisayarınızla birlikte verilen Sony AC adaptörünü kullanıp kullanmadığınızı kontrol edin. Güvenliğiniz için, yalnızca Sony tarafından VAIO bilgisayarınızla birlikte verilen gerçek Sony yeniden şarj edilebilir pil takımlarını ve AC adaptörünü kullanın.

## Bilgisayarımı açtığımda bir BIOS hatası veriliyorsa ne yapmam gerekir?

Ekranın altında "Press <F1> to resume, <F2> to setup" iletisi beliriyorsa, Őu adımları izleyin:

- 1 F2** tuŐuna basın.  
BIOS ayarları ekranı aılır. Aılmıyorsa, bilgisayarı yeniden baŐlatın ve VAIO logosu belirlediĐinde birkaç kez **F2** tuŐuna basın.
- 2** Tarihi ayarlayın (ay/gün/yıl). **Enter** tuŐuna basın.
- 3 System Time**'ı seĐmek için **↓** tuŐuna basın ve saati ayarlayın (saat: dakika: saniye). **Enter** tuŐuna basın.
- 4 Exit** sekmesini seĐmek için **→** tuŐuna ve ardından **F9** tuŐuna basın.  
DoĐrulama istemi belirlediĐinde, **Enter** tuŐuna basın.
- 5 Exit Setup**'ı seĐin ve **Enter** tuŐuna basın.  
DoĐrulama istemi belirlediĐinde, **Enter** tuŐuna basın.  
Bilgisayarınız yeniden baŐlatılır.

Bu durumla sık sık karŐılaŐıyorsanız, VAIO-Link'le temasa geĐin.

## Güç gösterge ışığı (YeŐil) yanıyor, ancak ekranım aılmıyorsa ne yapmam gerekir?

Őu adımları izleyin:

- 1** Güç gösterge ışığının sönüp sönmediĐini kontrol etmek için güç düĐmesini dört saniyeden fazla bir süre basılı tutun.  
Sonra bilgisayarınızı yeniden aın.
- 2** Bilgisayar ekranınız hala aılmıyorsa, AC adaptörün baĐlantısını kesin, pil takımını çıkarın ve bilgisayarı bir dakika kadar kullanmayın. Ardından pil takımını takın, AC adaptörü baĐlayın ve bilgisayarı yeniden aın.

## Bilgisayarım veya yazılım yanıt vermemeye başlarsa ne yapmam gerekir?

- Bir yazılım uygulaması çalışırken bilgisayarınız yanıt vermeyi durdurursa, uygulama penceresini kapatmak için **Alt+F4** tuşlarına basın.
  - Alt+F4** tuşları çalışmazsa, **Başlat**'ı, **Kilitle** düğmesinin yanındaki oku ve bilgisayarı kapatmak için **Kapat**'ı tıklayın.
  - Bilgisayarınız kapanmazsa, **Ctrl+Alt+Delete** tuşlarına basın ve **Kapat** düğmesinin yanındaki oku  ve **Kapat**'ı tıklayın. **Windows Güvenliği** penceresi belirirse, **Kapat**'ı tıklayın.
- !
- Ctrl+Alt+Delete** tuşları veya güç düğmesi ile bilgisayarın kapatılması kaydedilmemiş verilerin kaybına neden olabilir.
- Bilgisayarınız hala kapanmıyorsa, bilgisayarınız kapanana kadar güç düğmesini basılı tutun.
  - AC adaptörü ve pil takımını çıkarın.
  - Yazılımı yeniden kurmayı deneyin.
  - Teknik destek için yazılım yayıncısıyla veya belirlenmiş sağlayıcıyla temasa geçin.

## Bilgisayarım neden Uyku veya Hazırda Bekleme moduna girmiyor?

Bilgisayar tamamen Uyku veya Hazırda Bekleme moduna girmeden önce çalışma modu değiştirilirse, bilgisayarınız kararsız bir hale gelebilir.

Bilgisayarınızın yeniden normal çalışma dengesine ulaşması için,

- 1 Açık tüm programları kapatın.
- 2 **Başlat**'a, **Kilit** tuşunun yanındaki oka ve **Yeniden Başlat**'a tıklayın.
- 3 Bilgisayarınız yeniden başlamazsa, **Ctrl+Alt+Delete** tuşlarına basın ve **Kapat** düğmesinin yanındaki oka ve **Yeniden Başlat**'ı tıklayın.
- 4 Bu prosedür işe yaramıyorsa, bilgisayar kapatılana kadar güç düğmesini basılı tutun.

! Güç düğmesi ile bilgisayarın kapatılması kaydedilmemiş verilerin kaybına neden olabilir.

## Pil göstergesi yanıp sönüyor ve bilgisayarım başlatılamıyorsa ne yapmam gerekir?

- Bu belirtinin nedeni, pil takımının düzgün biçimde takılmamış olması olabilir. Bu durumu düzeltmek için, bilgisayarınızı kapatın ve pil takımını çıkarın. Sonra pil takımını yeniden bilgisayara takın. Ayrıntılar için, bkz. **Pil Takımını Takma (sayfa 24)**.
- Yukarıdaki işlemi uyguladıktan sonra sorun hala devam ediyorsa, bu durum takılan pil takımının bilgisayarınızla uyumlu olmadığı anlamına gelir. Pil takımını çıkarın ve VAIO-Link'le irtibat kurun.



## Pil takımının bilgisayarınızla uyumlu olmadığını veya düzgün biçimde takılmadığını bildiren bir ileti penceresi açılıyor ve bilgisayarım Hazırda Bekleme moduna giriyorsa ne yapmam gerekir?

- ❑ Bu belirtinin nedeni, pil takımının düzgün biçimde takılmamış olması olabilir. Bu durumu düzeltmek için, bilgisayarınızı kapatın ve pil takımını çıkarın. Sonra pil takımını yeniden bilgisayara takın. Ayrıntılar için, bkz. **Pil Takımını Takma (sayfa 24)**.
- ❑ Yukarıdaki işlemi uyguladıktan sonra sorun hala devam ediyorsa, bu durum takılan pil takımının bilgisayarınızla uyumlu olmadığı anlamına gelir. Pil takımını çıkarın ve VAIO-Link'le irtibat kurun.

## Neden Sistem Özellikleri penceresinde en fazla hızdan daha yavaş bir CPU hızı görüntüleniyor?

Bu normal bir durumdur. Bilgisayarınızın CPU'su güç tasarrufu amacıyla bir çeşit CPU hız denetleme teknolojisi kullandığından, Sistem Özellikleri'nde en fazla hız yerine CPU'nun geçerli hızı görüntüleniyor olabilir.

## Bilgisayarımı açtığımda bir ileti veriliyor ve Windows başlatılmıyorsa ne yapmam gerekir?

Arka arkaya üç kez yanlış parola girerseniz, **Enter Onetime Password** iletisi belirir. Arka arkaya üç kez tekrar yanlış parola girerseniz, **System Disabled** iletisi belirir ve Windows başlatılmaz. Güç gösterge ışığının sönüp sönmediğini kontrol etmek için güç düğmesini dört saniyeden fazla bir süre basılı tutun. 10 ila 15 saniye bekleyin, ardından bilgisayarınızı yeniden başlatın ve doğru parolayı girin. Parolayı girerken, Num lock ve Caps lock gösterge ışıklarının kapalı olup olmadığını kontrol edin. Açık durumdaysa, parolayı girmeden önce göstergelyi kapatmak için **Num Lk** tuşuna veya **Caps Lock** tuşuna basın.

## Oyun yazılımım çalışmıyorsa veya olağandışı bir şekilde sonlandırılıyorsa ne yapmam gerekir?

- Oyunun Web sitesinde karşıdan yüklenebilecek herhangi bir yamanın veya güncelleştirmenin olup olmadığını kontrol edin.
- En son video sürücüsünü kurduğunuzdan emin olun.
- Bazı VAIO modellerinde, grafik belleği sistemle paylaşılır. Böyle bir durumda en iyi grafik performansı garanti edilmez.

## BIOS parolamı hatırlayamıyorsa ne yapmam gerekir?

BIOS parolasını unuttuysanız, parolayı sıfırlamak için VAIO-Link'le irtibat kurun. Bir sıfırlama ücreti alınacaktır.

## Bilgisayarımın başlatılması neden uzun sürüyor?

- Norton Internet Security'ye ait Personal Firewall etkin durumdaysa, ağ güvenlik kontrolleri nedeniyle masaüstü ekranının belirmesi biraz zaman alabilir.
- TPM etkinleştirilmişse, bilgisayar başlatılırken yapılan güvenlik kontrolleri nedeniyle VAIO logosunun belirmesi daha fazla zaman alabilir.

## Otomatik kapatma eylemi için seçilmiş süre geçtiğinde neden ekranım kapanmıyor?

Özgün olarak seçili olan VAIO ekran koruyucusu, zamanlayıcı ayarını devre dışı bırakır. Bilgisayar ekranınızın kapanması için Windows güç seçeneklerini kullanarak bu ayarı seçebilirsiniz.

Özgün olarak seçili olan VAIO ekran koruyucusunu değiştirin.

## Önyükleme aygıtı sırasını nasıl değiştirebilirim?

Önyükleme aygıtı sırasını değiştirmek için BIOS işlevlerinden birini kullanabilirsiniz. Şu adımları izleyin:

- 1 Bilgisayarınızı açın.
- 2 VAIO logosu belirdiğinde **F2** tuşuna basın.  
BIOS ayarları ekranı açılır. Açılmıyorsa, bilgisayar yeniden başlatın ve VAIO logosu belirdiğinde birkaç kez **F2** tuşuna basın.
- 3 **Boot**'u seçmek için **←** ya da **→** tuşuna basın.
- 4 Önyükleme aygıtı sırasını değiştirmek istediğiniz sürücüyü seçmek için **↑** ya da **↓** tuşuna basın.
- 5 Önyükleme aygıtı sırasını değiştirmek için **-** tuşuna veya **Shift + =** tuşlarına basın.  
Bilgisayarınız en yüksek önyükleme aygıt sırasıyla sabit diskinizden önyüklenecektir.
- 6 **Exit**'i seçmek için **←** veya **→** tuşuna basın ve ardından **Exit Setup**'a gelerek **Enter** tuşuna basın.  
Doğrulama istemi belirdiğinde, **Enter** tuşuna basın.

## Önyüklemeyi bilgisayara bağlı olan USB disket sürücüden yapamıyorsa ne yapmam gerekir?

Bilgisayarın önyüklemesini USB disket sürücüden yapmak için, önyükleme aygıtını değiştirmeniz gerekir.

Bilgisayarınızı açın ve VAIO logosu belirdiğinde **F11** tuşuna basın.

## Sistem Güvenliđi

Bu bölümde, bilgisayarın sorunsuz biçimde çalışmasının sağlanması ve güvenliđini tehlikeye atacak potansiyel tehlikelere karşı korunmasıyla ilgili bilgiler bulunmaktadır.

### Virüs gibi güvenlik tehditlerine karşı bilgisayarımı nasıl koruyabilirim?

Microsoft Windows işletim sistemi, bilgisayarınıza önceden kurulmuştur. Bilgisayarınızı virüs gibi güvenlik tehditlerinden korumanın en iyi yolu, düzenli olarak en son Windows güncelleştirmelerini karşıdan yüklemek ve bilgisayara kurmaktır.

Aşağıdakileri yaparak önemli Windows güncelleştirmelerini elde edebilirsiniz:

! Güncelleştirmeleri alabilmeniz için öncelikle bilgisayarınız İnternet'e bağlı olmalıdır.

- 1 İnternet'e bağlanın.
- 2 Görev çubuğundaki **Windows Güvenlik Uyarıları** simgesini çift tıklayın.
- 3 Otomatik veya zamanlanmış güncelleştirmeleri ayarlamak için ekrandaki talimatları izleyin.

### Antivirüs yazılımımı nasıl güncel tutabilirim?

**Norton Internet Security** yazılımın programınızı Symantec Corporationın en son güncelleştirmeleriyle güncel tutabilirsiniz.

En son güvenlik güncelleştirmesini karşıdan yüklemek ve bilgisayarınıza kurmak için

- 1 **Başlat, Tüm Programlar, Norton Internet Security,** ve **Norton Internet Security**'i tıklayın.
- 2 Sol pencere gözündeki yazılımı güncellemek için öğeyi tıklayın.
- 3 Güncelleştirmeleri seçmek ve karşıdan yüklemek için ekrandaki talimatları izleyin.

## Pil

### Pilin şarj durumunu nasıl bulabilirim?

Bknz. **Pil Takımını Şarj Etme (sayfa 26)**.

### Bilgisayarım AC gücünü ne zaman kullanıyor?

Bilgisayarınız doğrudan AC adaptöre bağlıysa, pil takımı takılmış olsa bile, AC gücünü kullanır.

### Pili ne zaman yeniden şarj etmem gerekir?

- Pilin doluluk seviyesi %10'un altına düştüğünde.
- Pil ve güç göstergeleri yanıp söndüğünde.
- Pil takımını uzun bir süredir kullanmadığınızda.

### Pil takımını ne zaman değiştirmem gerekir?

Pili şarj ettikten sonra pil gücü hala düşükse, pil takımının ömrü bitiyor olabilir ve yenisiyle değiştirilmesi gereklidir.

## Takılı pil takımının ısınması beni endişelendirmeli mi?

Hayır, bilgisayarınıza güç sağlarken pil takımının ısınması normal bir durumdur.

## Bilgisayarım pil gücünü kullanırken Hazırda Bekleme moduna girebilir mi?

Bilgisayarınız pil gücünü kullanırken Hazırda Bekleme moduna girebilir, ancak bazı yazılım programları ve çevresel aygıtlar sistemin Hazırda Bekleme moduna girmesini engeller. Sistemin Hazırda Bekleme moduna girmesini engelleyen bir program kullanıyorsanız, veri kaybını önlemek için sık sık verilerinizi kaydedin. Hazırda Bekleme modunu manuel olarak nasıl etkinleştirebileceğiniz konusunda bilgi edinmek için, bkz. **Hazırda Bekleme Modunu Kullanma (sayfa 150)**.

## Dahili MOTION EYE Kamera

### Neden görüntü penceresinde görüntü gösterilmiyor veya düşük kaliteli görüntüler gösteriliyor?

- Dahili MOTION EYE kamera birden fazla yazılım uygulamasıyla paylaşamaz. Başka bir yazılım uygulaması kamerayı kullanıyorsa, dahili MOTION EYE kamerayı kullanmaya başlamadan önce uygulamadan çıkın.
- Bilgisayarınızın video belleği, dahili MOTION EYE kameradan gelen görüntüleri gösteremeyecek kadar yetersiz durumda olabilir. Çözünürlüğün düşürülmesi veya LCD ekranın renklerinin azaltılması, bu sorunu çözebilir.
- Hızlı hareket eden bir nesne görüntülerseniz, görüntüleyici penceresinde yatay çizgiler gibi bazı parazitler olabilir. Bu normaldir ve bir arıza olduğunu göstermez.
- Sorun devam ediyorsa, bilgisayarınızı yeniden başlatın.

### Neden yakalanan görüntülerin kalitesi düşük?

- Flüoresan lamba altında yakalanan görüntüler, ışığın yansımalarını gösteriyor olabilir.
- Yakalanan görüntülerdeki karanlık bir bölge, parazit olarak görülebilir.
- Lensin üzerinde bulunan ön kısımdaki ayna levha kirliyse, net bir görüntü alamazsınız. Lensi temizleyin. Bkz. **Dahili MOTION EYE Kamerayı Kullanma (sayfa 171)**.

### Neden yakalanan görüntülerde atlanan kareler ve ses kesintileri var?

- Yazılım uygulamanızdaki efekt ayarları karelerin atlanmasına neden olmuş olabilir. Daha fazla bilgi için yazılım uygulamanızın yardım dosyasına bakın.
- Bilgisayarınız kaldırabileceği sayıdan daha fazla sayıda yazılım uygulaması çalışıyor olabilir. Kullanmakta olduğunuz uygulamalardan çıkın.
- Bilgisayarınızın güç yönetimi işlevi etkinleştirilmiş olabilir. CPU performansını kontrol edin.

## Bilgisayarım pille çalışırken yürütülen filmde neden atlanan kareler var?

Pil bitmek üzere. Bilgisayarınızı bir AC güç kaynağına bağlayın.

## Dahili MOTION EYE kamerayla yakalanan görüntüler neden titriyor?

Bu sorun kamerayı flüoresan ışıkların altında kullandığınızda, ışık çıkış frekansı ile perde hızı arasındaki uyumsuzluk nedeniyle oluşur.

Titreme parazitini azaltmak için, kameranın yönünü veya kamera resminin parlaklığını değiştirin. Bazı yazılım uygulamalarında, titreme parazitini ortadan kaldırmak üzere kamera özelliklerinden biri (örn. **LightSource**, **Flickness**, vb.) için uygun bir değer belirleyebilirsiniz.

## Dahili MOTION EYE kameradan gelen video girdisi neden birkaç saniye duraklatılıyor?

Video girdisi, şu koşullarda birkaç saniye duraklatılıyor olabilir:

- Fn** tuşuyla birlikte bir kısayol tuşu kullanılırsa.
- CPU yükü artarsa.

Bu normaldir ve bir arıza olduğunu göstermez.



## Neden dahili MOTION EYE kamerayı kullanamıyorum?

- ❑ Dahili MOTION EYE kamera birden fazla yazılım uygulamasıyla paylaşamaz. Başka bir yazılım uygulaması kamerayı kullanıyorsa, dahili MOTION EYE kamerayı kullanmaya başlamadan önce uygulamadan çıkın.
- ❑ Sorun devam ederse, kameranın sürücü yazılımını yeniden kurmalısınız. Şu adımları izleyin:
  - 1 **Başlat, Denetim Masası, Hardware and Sound** (Donanım ve Ses) , ve **Aygıt Yöneticisi**'ni tıklayın.
  - 2 **Görüntü aygıtları**'nı çift tıklayın.
  - 3 Kameranız için aygıt adı üzerinde sağ tıklayın ve **Update Driver Software** (Sürücü Yazılımını Güncelle)'yi tıklayın.

## Dahili MOTION EYE kamera kullanımdayken bilgisayarım güç tasarruf moduna girdiğinde kararsız hale gelirse ne yapmam gerekir?

- ❑ Dahili MOTION EYE kamerayı kullanırken bilgisayarınızı Uyku veya Hazırda Bekleme moduna sokmayın.
- ❑ Bilgisayarınız otomatik olarak Uyku veya Hazırda Bekleme moduna giriyorsa, ilgili güç tasarruf modu ayarını değiştirin. Ayarı değiştirmek için, bkz. **Güç Tasarruf Modlarını Kullanma (sayfa 147)**.

## İnternet

### Modemim çalışmıyorsa ne yapmam gerekir?

- ❑ Telefon kablosunun, bilgisayarınızdaki modem bağlantı noktasına ve duvardaki telefon prizine sağlam bir şekilde bağlı olduğundan emin olun.
- ❑ Telefon kablosunun çalışır durumda olduğundan emin olun. Kabloyu normal bir telefona takın ve çevirme sesinin gelip gelmediğini kontrol edin.
- ❑ Programın çevirdiği telefon numarasının doğru olduğundan emin olun.
- ❑ Kullandığınız yazılımın bilgisayarınızın modemiyle uyumlu olduğundan emin olun. (Önceden kurulmuş tüm Sony programları uyumludur.)
- ❑ Modemin telefon hattına bağlı tek cihaz olduğundan emin olun.
- ❑ Ayarları kontrol etmek için şu adımları izleyin:
  - 1 **Başlat**'ı ve **Denetim Masası**'nı tıklayın.
  - 2 **Hardware and Sound** (Donanım ve Ses)'i tıklayın.
  - 3 **Telefon ve Modem Seçenekleri**'ni tıklayın.
  - 4 **Modemler** sekmesindeki listede modeminizin olup olmadığını kontrol edin.
  - 5 **Arama Kuralları** sekmesindeki konum bilgisinin doğru olup olmadığını kontrol edin.

## Modem bağlantım neden yavaş?

Bilgisayarınız, V.92/ V.90 uyumlu bir modemle donatılmıştır. Telefon hattındaki parazit veya faks makinesi veya diğer modemler gibi telefon cihazlarıyla uyumluluk da dahil olmak üzere, birçok etmen modem bağlantı hızını etkileyebilir. Modeminizin diğer PC tabanlı modemlere, faks makinelerine veya İnternet Hizmet Sağlayıcınıza (ISP) düzgün biçimde bağlanmadığını düşünüyorsanız, aşağıdakilerden herhangi birini uygulayın:

- Telefon şirketinizden telefon hattınızda herhangi bir hat paraziti olmadığını doğrulamalarını isteyin.
- Sorununuz faksla ilgiliyse, aradığınız faks makinesinde sorun olmadığından ve makinenin faks modemleriyle uyumlu olduğundan emin olun.
- İnternet Hizmet Sağlayıcınıza (ISP) bağlanmakta sorun yaşıyorsanız, İnternet Hizmet Sağlayıcınızın teknik sorunlar yaşamadığından emin olun.
- İkinci bir telefon hattınız varsa, modemi bu hatta bağlamayı deneyin.

## Ağ

### Bilgisayarım kablosuz bir LAN erişim noktasına bağlanamıyorsa ne yapmam gerekir?

- ❑ Bağlantı kullanılabilirliği, uzaklıktan ve belli engellerden etkilenir. Bilgisayarınızı bu engellerden uzaklaştırmanız veya kullandığınız erişim noktasına yaklaştırmamız gerekebilir.
- ❑ **WIRELESS** veya **WIRELESS LAN** anahtarının açık durumda olduğundan ve bilgisayarınızdaki Wireless LAN göstergesinin yandığından emin olun.
- ❑ Erişim noktasına giden gücün açık olduğundan emin olun.
- ❑ Ayarları kontrol etmek için şu adımları izleyin:
  - 1 **Başlat**'ı ve **Denetim Masası**'nı tıklayın.
  - 2 **Network and Internet** (Ağ ve İnternet) altındaki **View network status and tasks** (ağ durumu ve görevleri görüntüle)'yi tıklayın.
  - 3 Erişim noktanızın seçili olduğunu onaylamak için **Connect to a network** (Ağa Bağlan)'ı tıklayın.
- ❑ Şifre anahtarının doğru olduğundan emin olun.
- ❑ **Güç Seçenekleri** penceresinde **Wireless Adapter settings** (Kablosuz Adaptör ayarları) için **Maximum Performance** (Maksimum Performans)'ın seçili olduğundan emin olun. Diğer bir seçeneğin seçilmesi haberleşme arızasına neden olabilir. Ayarları değiştirmek için, şu adımları izleyin:
  - 1 Görev çubuğu üzerindeki güç durumu simgesine sağ tıklayın ve **Power Options**'ı (Güç Seçenekleri'ni) seçin.
  - 2 Geçerli güç planı altında **Change Plan Settings** (Plan Ayarlarını Değiştir)'i tıklayın.
  - 3 **Change advanced power settings** (Gelişmiş güç ayarlarını değiştir)'i tıklayın. **Güç Seçenekleri** penceresi açılır.
  - 4 **Gelişmiş ayarlar** sekmesini seçin.
  - 5 **Wireless Adapter Settings** (Kablosuz Adaptör Ayarları) ve **Güç Tasarruf Modu**'nu çift tıklayın.
  - 6 **Pilde** ve **Prize takılı** için açılır listeden **Maximum Performance** (Maksimum Performans)'ı seçin.

## İnternet erişimi sağlayamıyorsam ne yapmam gerekir?

- ❑ Erişim noktası ayarlarını kontrol edin. Daha fazla bilgi için erişim nokتانızla birlikte verilen kullanım kılavuzuna bakın.
- ❑ Bilgisayarınızın ve erişim noktasının birbirine bağlı olduğundan emin olun.
- ❑ Bilgisayarınızı engellerden uzaklaştırın veya kullandığınız erişim noktasına yakınlaştırın.
- ❑ Bilgisayarınızın İnternet erişimi için düzgün biçimde yapılandırıldığından emin olun.
- ❑ **Güç Seçenekleri** penceresinde **Wireless Adapter settings** (Kablosuz Adaptör ayarları) için **Maximum Performance** (Maksimum Performans)'ın seçili olduğundan emin olun. Diğer bir seçeneğin seçilmesi haberleşme arızasına neden olabilir. Ayarları değiştirmek için **Bilgisayarım kablosuz bir LAN erişim noktasına bağlanamıyorsa ne yapmam gerekir?** ([sayfa 196](#)) başlığı altındaki adımları izleyin.

## Veri aktarım hızı neden yavaş?

- ❑ Kablosuz LAN veri aktarım hızı, aygıtlar ve erişim noktaları arasındaki uzaklıktan ve engellerden etkilenir. Diğer etmenler arasında; aygıt yapılandırmaları, radyo koşulları ve yazılım uyumluluğu gibi konular vardır. Veri aktarım hızını maksimum hale getirmek için, bilgisayarınızı engellerden uzaklaştırın veya kullandığınız erişim noktasına yakınlaştırın.
- ❑ Kablosuz LAN erişim noktası kullanıyorsanız, erişim noktası üzerinden iletişim kuran diğer aygıtların sayısına bağlı olarak, aygıt geçici olarak aşırı yüklemeye yapılmış olabilir.
- ❑ Erişim nokتانız diğer erişim noktalarıyla karışırıyorsa, erişim noktası kanalını değiştirin. Daha fazla bilgi için erişim nokتانızla birlikte verilen kullanım kılavuzuna bakın.
- ❑ **Güç Seçenekleri** penceresinde **Wireless Adapter settings** (Kablosuz Adaptör ayarları) için **Maximum Performance** (Maksimum Performans)'ın seçili olduğundan emin olun. Diğer bir seçeneğin seçilmesi haberleşme arızasına neden olabilir. Ayarları değiştirmek için **Bilgisayarım kablosuz bir LAN erişim noktasına bağlanamıyorsa ne yapmam gerekir?** ([sayfa 196](#)) başlığı altındaki adımları izleyin.

## Veri aktarım kesintilerini nasıl önleyebilirim?

- Bilgisayarınız bir erişim noktasına bağlı olduğunda, büyük dosyalar kullanırken veya bilgisayar mikrodalgalara ve telsiz telefonlara yakınsa veri aktarım kesintileri oluşabilir.
- Bilgisayarınızı erişim noktasına yakınlaştırın.
- Erişim noktası bağlantısında sorun olmadığından emin olun.
- Erişim noktası kanalını değiştirin. Daha fazla bilgi için erişim noktanızla birlikte verilen kullanım kılavuzuna bakın.
- Güç Seçenekleri** penceresinde **Wireless Adapter settings** (Kablosuz Adaptör ayarları) için **Maximum Performance** (Maksimum Performans)'ın seçili olduğundan emin olun. Diğer bir seçeneğin seçilmesi haberleşme arızasına neden olabilir. Ayarları değiştirmek için **Bilgisayarım kablosuz bir LAN erişim noktasına bağlanamıyorsa ne yapmam gerekir?** ([sayfa 196](#)) başlığı altındaki adımları izleyin.

## Kanal nedir?

- Kablosuz LAN iletişimi, kanal olarak bilinen ayrılmış frekans bantları üzerinde gerçekleşir. Üçüncü parti kablosuz LAN erişim noktası kanalları önceden, Sony aygıtlarından gelen farklı kanallara ayarlanmış olabilir.
- Kablosuz LAN erişim noktası kullanıyorsanız, erişim noktanızla birlikte verilen kılavuzda bulunan bağlanabilirlik bilgilerine bakın.

## Şifre anahtarını değiştirdiğimde neden ağ bağlantısı duruyor?

Şifre anahtarı değiştirilirse, dahili kablosuz LAN'a sahip iki bilgisayar eşdüzeyli ağ bağlantısını kaybedebilir. Şifre anahtarını yeniden özgün profile dönüştürebilir veya anahtarın uyuşması için anahtarını iki bilgisayara da yeniden girebilirsiniz.

## Bluetooth Teknolojisi

### Diğer Bluetooth aygıtları bilgisayarımı bulamıyorsa ne yapmam gerekir?

- Her iki aygıtta da Bluetooth işlevinin etkin durumda olduğundan emin olun.
- Bluetooth göstergesi kapalıysa, **WIRELESS** anahtarını açın.
- Bilgisayarınız güç tasarruf modundayken Bluetooth işlevini kullanamazsınız. Bilgisayarı Normal moda geri getirin, sonra da **WIRELESS** anahtarını açın.
- Bilgisayarınız ve aygıt, birbirinden çok uzak olabilir. Kablosuz Bluetooth teknolojisi, en iyi performansı aygıtlar birbirine 10 metre yakınlıkta olduğu zaman gösterir.

### Bilgisayarım diğer Bluetooth aygıtlarını neden bulamıyor?

Bağlı aygıt diğer aygıtlara da bağlıysa, Bluetooth program yazılımında görünmeyebilir veya aygıtlarla iletişim kuramayabilirsiniz.

### İletişim kurmak istediğim Bluetooth aygıtını bulamıyorsam ne yapmam gerekir?

- İletişim kurmak istediğiniz aygıtın Bluetooth işlevinin açık olup olmadığını kontrol edin. Daha fazla bilgi için diğer aygıtın kılavuzuna bakın.
- İletişim kurmak istediğiniz aygıt başka bir Bluetooth aygıtıyla iletişim kuruyorsa, bulunamayabilir veya bilgisayarınızla iletişim kuramayabilir.
- Diğer Bluetooth aygıtlarının bilgisayarınızla iletişimi kurmasına izin vermek için, görev çubuğundaki Bluetooth simgesini  sağ tıklayın ve **Options** penceresini açmak için menüden **Options**'ı seçin. Ardından, **Security** sekmesinde doğru güvenlik modlarının seçili olup olmadığını kontrol edin. Güvenlik modlarıyla ilgili ayrıntılar için, Bluetooth program yazılımındaki yardım dosyasına bakın.  
Bluetooth Device penceresiyle ilgili daha fazla bilgi için, bkz. **Başka Bir Bluetooth Aygıtıyla İletişim Kurma (sayfa 72)**.

## Diğer Bluetooth aygıtları bilgisayarına bağlanamıyorsa ne yapmam gerekir?

- ❑ Diğer aygıtın kimlik doğrulamasının yapıldığından emin olun.
- ❑ Bilgisayarınız diğer aygıtlardan gelen bağlantılara izin vermiyor olabilir. Bluetooth aygıt bağlantılarını etkinleştirmek için, şu adımları izleyin:
  - 1 Görev çubuğundaki Bluetooth simgesini  sağ tıklayın.
  - 2 Menüden **Options**'ı seçin.  
**Options** penceresi açılır.
  - 3 **Security** sekmesinde, Bluetooth güvenlik düzeyi için **Standard** veya **Low** düzeyinin seçili olup olmadığını kontrol edin. Özel bir Bluetooth güvenlik düzeyi seçiliyse, **Default level** düğmesini tıklayın.
  - 4 **OK**'i tıklayın.
- ❑ Veri aktarım uzaklığı; iki aygıt arasındaki mevcut engellere, radyo dalga kalitesine ve işletim sistemine veya kullanılan yazılıma göre 10 metreden daha az olabilir. Bilgisayarınızı ve Bluetooth aygıtınızı yakınlaştırın.
- ❑ İletişim kurmak istediğiniz aygıt başka bir Bluetooth aygıtıyla iletişim kuruyorsa, bulunamayabilir veya bilgisayarınızla iletişim kuramayabilir.
- ❑ İletişim kurmak istediğiniz aygıtın Bluetooth işlevinin açık olup olmadığını kontrol edin. Daha fazla bilgi için diğer aygıtın kılavuzuna bakın.



## Bluetooth bağlantım neden yavaş?

- ❑ Veri aktarım hızı; iki aygıt arasındaki engellere ve/veya uzaklığa, radyo dalga kalitesine ve işletim sistemine veya kullanılan yazılıma bağlıdır. Bilgisayarınızı ve Bluetooth aygıtınızı yakınlaştırın.
- ❑ Bluetooth ve kablosuz LAN aygıtları tarafından kullanılan 2,4 GHz'lik radyo frekansı, diğer aygıtlar tarafından da kullanılır. Bluetooth aygıtları, aynı dalga boyunu kullanan diğer aygıtların neden olabileceği girişimi en aza indiren teknolojiyle donatılmıştır. Ancak, yine de iletişim hızı ve bağlantı aralığı düşebilir. Diğer aygıtların neden olabileceği girişim iletişimi tümüyle de durdurabilir.
- ❑ Bağlantı kullanılabilirliği, uzaklıktan ve belli engellerden etkilenir. Bilgisayarınızı engellerden uzaklaştırmanız veya bağlı olduğu aygıtı yakınlaştırmanız gerekebilir.
- ❑ Bilgisayarınız ve bağlı olduğu aygıt arasındaki engelleri bulun ve kaldırın.
- ❑ Bluetooth standardının sınırlamalarından ötürü, çevreden gelebilecek elektromanyetik girişim nedeniyle sürekli aktarım sırasında büyük dosyaların ara sıra bozulabileceğini unutmayın.

## Kimlik doğrulaması isteyen ileti neden beliriyor?

Bluetooth'un etkin olduğu hedef aygıt, bağlantı kimlik doğrulaması istiyor. Bu aygıtla Bluetooth iletişimlerini etkinleştirmek için ortak kimlik doğrulaması gerekli.

## Hedef Bluetooth aygıtının desteklediği hizmete neden bağlanamıyorum?

Bağlantı yalnızca, Bluetooth işlevine sahip bilgisayarın da desteklediği hizmetler için mümkündür. Daha fazla ayrıntı için, Bluetooth program yazılımındaki yardım dosyasına bakın.

## Bluetooth teknolojisine sahip bir aygıtı uçakta kullanabilir miyim?

Bluetooth teknolojisiyle, bilgisayarınız 2,4 GHz'lik bir radyo frekansı gönderir. Radyo girişimi nedeniyle hastane ve uçak gibi hassas bölgelerde Bluetooth aygıtların kullanımı konusunda sınırlamalar vardır. Bulduğunuz yerdeki personele bilgisayaradaki Bluetooth işlevinin kullanımına izin verip verilmediğini sorun.

## Kişisel Alan Ağı (PAN) üzerinde Bluetooth aygıtının IP adresini belirterek o aygıtı neden bağlanamıyorum?

Bluetooth program yazılımı, etkin kablosuz aygıtlara IP adresleri atamak için Dinamik Ana Sistem Yapılandırma Protokolü (DHCP) kullanır. Bağlanmak istediğiniz aygıt için belirli bir IP adresi belirtirseniz, program aygıtı dinamik bir IP adresi atayamaz ve başarısız olur. PAN'ı kullanırken IP adresi belirtmeyin.

## Bilgisayarım standart kullanıcı hesaplı bir kullanıcı olarak oturum açtığımda Bluetooth işlevini neden kullanamıyorum?

Bluetooth işlevi, bilgisayarınızda standart kullanıcı hesaplı bir kullanıcı tarafından kullanılamayabilir. Bilgisayara yönetici haklarına sahip bir kullanıcı olarak oturum açın.

## Neden Kişisel Alan Ağı Kullanıcısı modundaki bir Bluetooth aygıtına bağlanamıyorum?

Bağlanmak istediğiniz aygıt yalnızca Kişisel Alan Ağı Kullanıcısı modundaki Bluetooth iletişimini destekliyorsa, bilgisayarınızdan bu aygıtı bağlantı kuramazsınız.

## Kullanıcı değiştirdiğimde neden Bluetooth program yazılımını kullanamıyorum?

Sistemdeki oturumunuzu kapatmadan kullanıcı değiştiriyorsanız, Bluetooth program yazılımı başarıyla çalışmaz. Kullanıcı değiştirmeden önce oturumu kapattığınızdan emin olun. Sisteminizden oturum kapatmak için, **Başlat**'a, **Kilit** tuşunun yanındaki oka ve **Oturumu Kapat**'a tıklayın.

## Optik Diskler

### Bir diski okumaya çalışırken bilgisayarım neden donuyor?

Bilgisayarınızın okumaya çalıştığı disk kirli veya hasar görmüş olabilir. Şu adımları izleyin:

- 1 **Başlat**'a, **Kilit** tuşunun yanındaki oka ve **Yeniden Başlat**'a tıklayarak bilgisayarınızı yeniden başlatın.
- 2 Diski optik disk sürücüden çıkarın.
- 3 Diskte kir veya hasar olup olmadığını inceleyin. Disk kirliyse, temizleme konusundaki talimatlar için **Diskleri Kullanma (sayfa 173)** bölümüne bakın.

### Sürücü tepsisi açılmıyorsa ne yapmam gerekir?

- Bilgisayarınızın açık durumda olduğundan emin olun.
- Sürücü çıkarma düğmesine basın.
- Sürücü çıkarma düğmesi çalışmıyorsa, **Başlat**'ı ve **Bilgisayarım**'ı tıklayın. Optik disk sürücü simgesini sağ tıklayın ve kısayol menüsünden **Çıkar**'ı seçin.
- Yukarıdaki seçeneklerin hiçbiri işe yaramıyorsa, sürücü çıkarma düğmesinin yanındaki manuel çıkarma düğmesinin bulunduğu deliğe ince, düz bir nesne (ataş gibi) sokun.
- Bilgisayarınızı yeniden başlatmayı deneyin.

## Bilgisayarımda bir disk düzgün biçimde çalamıyorsa ne yapmam gerekir?

- ❑ Optik disk sürücüyü yerleştirilen diskin etiket kısmının yukarıda olduğundan emin olun.
- ❑ Gerekli program(lar)ın üreticinin talimatlarına göre kurulduğundan emin olun.
- ❑ Disk kirli veya hasar görmüşse, bilgisayarınız yanıt vermemeye başlar. Şu adımları izleyin:
  - 1 **Ctrl+Alt+Delete** tuşlarına basın ve **Kapat** tuşunun yanındaki oku ve bilgisayarı yeniden başlatmak için **Yeniden Başlat**'ı tıklayın.
  - 2 Diski optik disk sürücüden çıkarın.
  - 3 Diskte kir veya hasar olup olmadığını kontrol edin. Diski temizlemeniz gerekiyorsa, talimatlar için **Diskleri Kullanma (sayfa 173)** bölümüne bakın.
- ❑ Bir disk çalışıyorsa ve ses duymıyorsanız, aşağıdakilerden herhangi birini uygulayın:
  - ❑ Görev çubuğundaki ses simgesine sağ tıklayın ve ayarları kontrol etmek için **Mikser Sesini Aç**'ı tıklayın.
  - ❑ Ses karıştırıcıdaki ses ayarını kontrol edin.
  - ❑ Harici hoparlörler kullanıyorsanız, hoparlörlerdeki ses ayarlarını ve hoparlörler ile bilgisayarınız arasındaki bağlantıları kontrol edin.
  - ❑ Doğru sürücü yazılımının kurulu olduğundan emin olun. Şu adımları izleyin:
    - 1 **Başlat**'ı ve **Denetim Masası**'nı tıklayın.
    - 2 **System and Maintenance** (Sistem ve Bakım)'ı tıklayın.
    - 3 **Sistem**'i tıklayın.
    - 4 Sol pencere gözünde **Aygıt Yöneticisi**'ni tıklayın.  
Bilgisayarınızın donanım aygıtlarının bir listesi ile birlikte **Aygıt Yöneticisi** penceresi çıkar.  
Listelenen aygıt üzerinde "X" veya bir ünlem işareti varsa, aygıtı etkinleştirmeniz veya sürücülerini yeniden kurmanız gerekebilir.

- 5 Bilgisayarınızın optik disk sürücülerinin bir listesini açmak için optik disk sürücü aygıtına çift tıklayın.
  - 6 Arzu edilen sürücüye çift tıklayın.  
**Sürücü** sekmesini seçerek ve **Sürücü Ayarları**'nı tıklayarak sürücü yazılımını doğrulayabilirsiniz.
  - 7 Pencereyi kapatmak için **Tamam**'ı tıklayın.
- Diskin üzerine yapışkan bir etiket yapıştırılmamış olduğundan emin olun. Disk optik disk sürücüsündeyken yapışkan etiketler çıkarak sürücüye zarar verebilir veya arızalanmasına neden olabilir.
  - Bölge kodu uyarısı belirirse, disk optik disk sürücüyle uyumlu olmayabilir. Bölge kodunun optik disk sürücüyle uyumlu olduğundan emin olmak için DVD paketini kontrol edin.
  - Bilgisayarınızda yoğunlaşma olduğunu fark ederseniz, en az bir saat kadar bilgisayar kullanmayın. Ani sıcaklık değişiklikleri, bilgisayarda arıza oluşmasına neden olabilir.
  - Bilgisayarınızın AC güç kaynağıyla çalıştığından emin olun ve diski yeniden deneyin.

## CD ortamına veri yazamıyorsa ne yapmam gerekir?

- Herhangi bir yazılım uygulamasını başlatmadığınızdan veya ekran koruyucu bile olsa, herhangi bir uygulamanın otomatik olarak başlamasına izin vermediğinizden emin olun.
- Klavye kullanımını durdurun.
- Yapışkan etiket yapıştırılmış bir CD-R/RW disk kullanıyorsanız, yapışkan etiket yapıştırılmamış bir disk ile değiştirin. Yapışkan etiket yapıştırılmış bir disk kullanılması yazma hatasına veya başka bir hasara yol açabilir.

## DVD ortamına veri yazamıyorsa ne yapmam gerekir?

- Doğru bir kaydedilebilir DVD ortamı kullandığınızdan emin olun.
- Hangi kaydedilebilir DVD biçiminin optik disk sürücünüzle uyumlu olduğunu kontrol edin. Bazı kaydedilebilir DVD ortamı markalarının çalışmama olasılığını göz önünde bulundurun.

## Ekran

### Ekranım neden kapandı?

- ❑ Bilgisayara güç gitmiyorsa veya bilgisayar güç tasarruf moduna (Uyku veya Hazırda Bekleme) girdiyse, bilgisayarınızın ekranı kapanabilir. Bilgisayar LCD (Video) Uyku modundaydıysa, bilgisayarı Normal moda geri getirmek için herhangi bir tuşa basın. Daha fazla bilgi için, bkz. **Güç Tasarruf Modlarını Kullanma (sayfa 147)**.
- ❑ Bilgisayarınızın bir güç kaynağına sağlam bir şekilde bağlanmış ve açılmış durumda olduğundan emin olun. Güç göstergesinin gücün açık olduğunu gösterdiğinden emin olun.
- ❑ Bilgisayarınız pil enerjisi kullanıyorsa, pilin düzgün biçimde takılmış ve şarj edilmiş olduğundan emin olun. Daha fazla bilgi için, bkz. **Pil Takımını Kullanma (sayfa 24)**.
- ❑ Ekran modu harici ekrana ayarlanmışsa, **Fn+F7** tuşlarına basın. Daha fazla bilgi için, bkz. **Fn Tuşu ile Bileşimler ve İşlevler (sayfa 31)**.

## Ekranım neden video görüntülemiyor?

- ❑ Görüntü çıkışı için harici ekran seçilmişse ve harici ekranın bağlantısı kesilmişse, bilgisayarınızın ekranında video görüntüleyemezsiniz. Oynatılan videoyu durdurun, görüntü çıkışını bilgisayarın ekranına çevirin ve video oynatma işlemini yeniden başlatın. Bkz. **Ekran Modları Seçme (sayfa 91)**. Ayrıca, görüntü çıkışını değiştirmek için **Fn+F7** tuşlarına da basabilirsiniz. Daha fazla bilgi için, bkz. **Fn Tuşu ile Bileşimler ve İşlevler (sayfa 31)**.
- ❑ Bilgisayarınızın video belleği yüksek çözünürlüklü videoları göstermek için yeterli olmayabilir. Bu durumda, LCD ekran çözünürlüğünü azaltın.

Ekran ayarlarını değiştirmek için, şu adımları izleyin:

- 1 Masaüstünde sağ tıklayın ve kısayol menüsünden **Kişiselleştir**'i seçin.
- 2 **Ekran Ayarları**'nı tıklayın.  
**Ekran Ayarları** penceresi açılır.
- 3 Ekran çözünürlüğünü azaltmak için **Çözünürlük** altındaki kaydırıcıyı sola ya da artırmak için sağa hareket ettirin.

!

Toplam mevcut grafik belleği ve video belleğinin değerini onaylayabilirsiniz. Masaüstünde sağ tıklayın ve kısayol menüsünden **Kişiselleştir**'i seçin ve **Ekran Ayarları**, **Gelişmiş Ayarlar** ve **Adaptor** (Adaptör) sekmesini tıklayın. Değer, bilgisayarınızdaki gerçek bellekten farklı bir şekilde görüntülenebilir.

## Ekranım karanlıksa ne yapmam gerekir?

Bilgisayarınızın ekranını aydınlatmak için **Fn+F6** tuşlarına basın.



## Harici ekran hala açılmıyorsa ne yapmam gerekir?

Görüntü çıkışını **Fn+F7** tuşlarıyla değiştiremezseniz, harici ekran ayarlarını **VAIO Control Center** ile değiştirmeniz gerekebilir. Ayarları değiştirmek için **VAIO Control Center**'ı çalıştırın, harici ekranın kontrol ögesini seçin ve çıkış için harici ekranı seçerken otomatik işlevi etkinleştirmek amacıyla onay kutusunu iptal edin. Ardından, görüntü çıkışını değiştirmek için **Fn+F7** tuşlarını deneyin.

## Windows Aero'yu nasıl çalıştırırım?

Bu soru ve yanıtı, yalnızca seçili modeller için geçerlidir.  
Windows Aero'yu çalıştırmak için, şu adımları izleyin:

- 1 **Başlat**'ı ve **Denetim Masası**'nı tıklayın.
- 2 **Appearance and Personalization** (Görünüm ve Kişiselleştirme) altında **Customize colors** (Renkleri özelleştir)'i tıklayın.
- 3 **Open classic appearance properties for more color options** (Daha fazla renk seçeneği için klasik görünüm özelliklerini aç)'i tıklayın.  
**Appearance Settings** (Görünüm Ayarları) penceresi açılır.
- 4 **Görünüm** sekmesinde **Color scheme** (Renk şeması) seçeneklerinden **Windows Aero**'yu seçin.
- 5 **OK**'i tıklayın.

## Yazdırma

### Bir belgeyi yazdıramıyorsam ne yapmam gerekir?

- Yazıcınızın açık olduğundan ve yazıcı kablosunu yazıcı ve bilgisayardaki bağlantı noktalarına sağlam bir şekilde bağlı olduğundan emin olun.
- Yazıcınızın bilgisayarınızda kurulu olan Windows işletim sistemiyle uyumlu olduğundan emin olun.
- Yazıcınızı kullanmadan önce yazıcı sürücüyü yazılımını kurmanız gerekiyor olabilir. Daha fazla bilgi için yazıcınızla birlikte verilen kullanım kılavuzuna bakın.
- Bilgisayarınız bir güç tasarruf modundan (Uyku veya Hazırda Bekleme) çıktığında yazıcınız çalışmıyorsa, bilgisayarı yeniden başlatın.
- Yazıcınızda çift yönlü iletişim işlevleri bulunuyorsa, bu işlevlerin bilgisayarda devre dışı bırakılması yazdırma işlemi etkinleştirebilir. Şu adımları izleyin:
  - 1 **Başlat**'ı ve **Denetim Masası**'nı tıklayın.
  - 2 **Hardware and Sound** (Donanım ve Ses) altında **Yazıcı**'yı tıklayın.
  - 3 Yazıcı simgesini sağ tıklayın ve **Özellikler**'i seçin.
  - 4 **Bağlantı Noktaları** sekmesini tıklayın.
  - 5 **Çift yönlü yazdırma desteğini etkinleştir** onay kutusunu tıklayıp iptal edin.
  - 6 **OK**'i tıklayın.

Bu ayar değişikliği, yazıcının veri aktarımı, durum izleme ve uzaktaki pano gibi çift yönlü iletişim işlevlerini devre dışı bırakır.

## Mikrofon

### Mikrofonum alıřmıyorsa ne yapmam gerekir?

Harici bir mikrofon kullanıyorsanız, mikrofonun aık olduėundan ve bilgisayarınızdaki mikrofon giriřine dzgn biimde baėlı olduėundan emin olun.

## Fare

### Bilgisayarım fareyi tanımıyorsa ne yapmam gerekir?

- Farenizin bağlantı noktasına sağlam bir şekilde bağlı olduğundan emin olun.
- Fareniz bağlıyken bilgisayarınızı yeniden başlatın.

### Fareyi kullanırken imleç hareket etmiyorsa ne yapmam gerekir?

- Başka bir farenin takılmış olmadığından emin olun.
- Bir yazılım uygulaması çalışırken imleç hareket etmezse, uygulama penceresini kapatmak için **Alt+F4** tuşlarına basın.
- Alt+F4** tuşları çalışmazsa, **Başlat**'ı, **Kilitle** düğmesinin yanındaki oku ve bilgisayarı yeniden başlatmak için **Yeniden Başlat**'ı tıklayın.
- Bilgisayarınız yeniden başlamazsa, **Ctrl+Alt+Delete** tuşlarına basın ve **Kapat** düğmesinin yanındaki oku ve **Yeniden Başlat**'ı tıklayın.  
**Windows Güvenliği** penceresi belirirse, **Yeniden Başlat**'ı tıklayın.
- Bu prosedür işe yaramıyorsa, bilgisayar kapatılana kadar güç düğmesini basılı tutun.

!

Güç düğmesi ile bilgisayarın kapatılması kaydedilmemiş verilerin kaybına neden olabilir.

## Hoparlörler

### Hoparlörlerim çalışmıyorsa ne yapmam gerekir?

- Hoparlörlerin düzgün biçimde bağlanmış olduğundan ve sesin duyulabilecek kadar açık olduğundan emin olun.
- Hoparlörlerinizin bilgisayarda kullanılmak üzere tasarlandığından emin olun.
- Hoparlörlerinizde sessize alma düğmesi varsa, düğmeyi kapalı konuma getirin.
- Kulaklık çıkışına bir ses kablosu bağladıysanız, kabloyu çıkarın ve hoparlörlerinizle birlikte verilen hoparlör kablosunu kullanın.
- Pil enerjisi kullanıyorsanız, pilin düzgün biçimde takılmış ve şarj edilmiş olduğundan emin olun.
- Hoparlörleriniz harici bir güç ile çalışıyorsa, hoparlörlerin güç kaynağına bağlı olduğundan emin olun. Daha fazla bilgi için hoparlörlerinizle birlikte verilen kullanım kılavuzuna bakın.

### Hoparlörlerimden ses gelmiyorsa ne yapmam gerekir?

- Bilgisayarınız pil enerjisi kullanıyorsa, pilin düzgün biçimde takılmış ve şarj edilmiş olduğundan emin olun.
- Kendi ses kontrolüne sahip bir program kullanıyorsanız, ses ayarı denetiminin düzgün biçimde ayarlanmış olduğundan emin olun. Daha fazla bilgi için programın yardım dosyasına bakın.
- Hoparlör sesinin duyulabilecek kadar açık olduğundan ve ses seçeneğinin etkin olduğundan emin olun.
- Görev çubuğundaki ses simgesine tıklayarak Windows ses denetimlerini kontrol edin.
- VAIO Power Management** güç düzeni ayarlarındaki **Audio/Modem** seçeneği devre dışı durumdaysa, etkinleştirin. Prosedür için, bkz. **VAIO Power Management Güç Düzenlerini Etkinleştirme (sayfa 153)**.

## Touch Pad

### Touch pad'im çalışmıyorsa ne yapmam gerekir?

- ❑ Bilgisayarınıza fare bağlamadan touch pad'i devre dışı bırakmış olabilirsiniz. Bkz. **Touch Pad'i Kullanma (sayfa 33)**.
  - ❑ Bilgisayarınıza bir fare bağlı olmadığından emin olun.
  - ❑ Bir yazılım uygulaması çalışırken imleç hareket etmezse, uygulama penceresini kapatmak için **Alt+F4** tuşlarına basın.
  - ❑ **Alt+F4** tuşları çalışmazsa, **Başlat**'ı, **Kilitle** düğmesinin yanındaki oku ve bilgisayarı yeniden başlatmak için **Yeniden Başlat**'ı tıklayın.
  - ❑ Bilgisayarınız yeniden başlamazsa, **Ctrl+Alt+Delete** tuşlarına basın ve **Kapat** düğmesinin yanındaki oku ve **Yeniden Başlat**'ı tıklayın.  
**Windows Güvenliği** penceresi belirirse, **Yeniden Başlat**'ı tıklayın.
  - ❑ Bu prosedür işe yararmıyorsa, bilgisayar kapatılana kadar güç düğmesini basılı tutun.
- !
- Güç düğmesi ile bilgisayarın kapatılması kaydedilmemiş verilerin kaybına neden olabilir.

## Klavye

### Klavye yapılandırması yanlışsa ne yapmam gerekir?

Bilgisayarınızın klavyesinin dil düzeni, kutudaki etikette belirtilmiştir. Windows kurulumunu tamamladığınızda farklı bir bölgesel klavye seçerseniz, tuş yapılandırmasında uyumsuzluk olur.

Klavye yapılandırmasını değiştirmek için, şu adımları izleyin:

- 1 **Başlat**'ı ve **Denetim Masası**'nı tıklayın.
- 2 **Clock, Language, and Region** (Saat, Dil ve Bölge) ve **Bölge ve Dil Seçenekleri**'ni tıklayın.
- 3 Ayarları istediğiniz gibi değiştirin.

### Klavyede belli karakterleri giremiyorsam ne yapmam gerekir?

**U, I, O, P, J, K, L, M** vb. karakterleri giremiyorsanız, **Num Lk** tuşu etkin olabilir. Num lock göstergesinin kapalı olup olmadığını kontrol edin. Num lock göstergesi açıksa, bu karakterleri girmeden önce **Num Lk** tuşuna basıp bu özelliği devre dışı bırakın.

## Disketler

### Sürücü bağlandığında görev çubuğunda neden Donanımı Güvenle Kaldır simgesi belirmiyor?

Bilgisayarınız disket sürücüsünü tanımiyor. Öncelikle, USB kablosunun USB girişine düzgün biçimde takılmış olduğundan emin olun. Bağlantının sağlam olmasını istiyorsanız, bir süre bilgisayarın sürücüyü tanımasını bekleyin. Simge hala belirmiyorsa, şu adımları izleyin:

- 1 Disket sürücüsüne erişimi olan tüm programları kapatın.
- 2 Disket sürücüsündeki LED göstergesinin kapanmasını bekleyin.
- 3 Disketi çıkarmak için çıkarma düğmesine basın ve USB disket sürücüsünün bilgisayarla olan bağlantısını kesin.
- 4 USB konektörünü (USB simgesi yukarıda olacak şekilde) USB girişine takarak disket sürücüsünü yeniden bağlayın.
- 5 **Başlat**'a, **Kilit** tuşunun yanındaki oka ve **Yeniden Başlat**'a tıklayarak bilgisayarınızı yeniden başlatın.

### Diskete veri yazamıyorsam ne yapmam gerekir?

- Disketin düzgün bir şekilde sürücüye yerleştirilmiş olduğundan emin olun.
- Disket düzgün bir şekilde yerleştirilmişse ve hala içine veri yazamıyorsanız, disket dolu veya yazmaya karşı korumalı olabilir. Yazmaya karşı korumalı olmayan bir disket kullanabilirsiniz veya yazmaya karşı koruma özelliğini kapatabilirsiniz.



## PC Kartları

### PC Kartım alıřmıyorsa ne yapmam gerekir?

- ❑ PC Kartının düzgün bir şekilde yerleřtirildiğinden emin olun. Daha fazla bilgi için, bkz. **PC Kartını Yerleřtirme (sayfa 45)**.
- ❑ PC Kartının bilgisayarınızda kurulu olan Microsoft Windows iřletim sistemiyle uyumlu olduğundan emin olun.
- ❑ Daha fazla bilgi için PC Kartınızla verilen kullanım kılavuzuna bakın. Bir Sony PC Kartı kullanmıyorsanız sürücü yazılımını yüklemeniz gerekebilir.
- ❑ Daha önce normal olarak alıřan PC Kartınız alıřmazsa, en son sürücü yazılımını yüklemeniz gerekebilir. řu adımları izleyin:
  - 1 **Bařlat**'ı ve **Denetim Masası**'nı tıklayın.
  - 2 **System and Maintenance** (Sistem ve Bakım)'ı tıklayın.
  - 3 **Sistem**'i tıklayın.
  - 4 Sol pencere gözünde **Aygıt Yöneticisi**'ni tıklayın.  
**Aygıt Yöneticisi** penceresi açılır.
  - 5 Özellikler penceresini görüntülemek için PC Kartı aygıt adı üzerinde sağ tıklayın.
  - 6 **Sürücü** sekmesini seçin ve **Sürücüyü Güncelle**'yi tıklayın.

## Bilgisayarım neden baęlı aygıtları tanımıyor?

Bazı PC Kartları'nda, kart PC Kartı yuvasındayken Normal mod ile Uyku veya Hazırda Bekleme modları arasında geiř yaparsanız, bilgisayarınız PC Kartını veya baęlı aygıtı tanımayabilir. Bilgisayarı yeniden bařlatın.

## Neden PC Kartımı yerleřtiremiyorum?

- ❑ Kartı doęru bir řekilde yerleřtirdięinizden emin olun. Daha fazla bilgi iin, bkz. **PC Kartını Yerleřtirme (sayfa 45)**.
- ❑ Bilgisayarınızda bazı PC Kartlarını veya PC Kartının bazı iřlevlerini kullanamayabilirsiniz. Daha fazla bilgi iin PC Kartınızla verilen kullanım kılavuzuna bakın.

## Ses/Video

### DV camcorder'ımı kullanamıyorsam ne yapmam gerekir?

DV cihazının bağlantısının kesilmiş veya kapatılmış olduğunu bildiren bir ileti belirirse, i.LINK kablosu bilgisayarınızdaki veya camcorder'ınızdaki bağlantı noktalarına sağlam bir şekilde bağlanmamış olabilir. Konektörleri çıkarıp yeniden takın. Daha fazla bilgi için, bkz. **i.LINK Aygıtı Bağlama (sayfa 100)**.



i.LINK, Sony'nin, bir ürünün IEEE 1394 bağlantısı olduğunu belirtmek için kullandığı bir ticari markadır. i.LINK bağlantısını kurma prosedürü, yazılım uygulamalarına, işletim sistemine veya i.LINK uyumlu aygıtlara bağlı olarak değişiklik gösterebilir. i.LINK bağlantısına sahip tüm ürünler, birbiriyle iletişim kuramayabilir. İşletim koşulları ve düzgün bağlantı konularında daha fazla bilgi edinmek için, uyumlu i.LINK aygıtınızla birlikte verilen kılavuza bakın. CD-RW veya sabit disk sürücü gibi uyumlu i.LINK bilgisayar çevresel aygıtlarını sisteminize bağlamadan önce, işletim sistemine olan uyumluluğunu ve gerekli işletim koşullarını doğrulayın.

## Memory Stick Ortamı

### VAIO bilgisayarda biçimlendirilmiş olan Memory Stick ortamını diğer aygıtlarda kullanamıyorsa ne yapmam gerekir?

Memory Stick ortamınızı yeniden biçimlendirmeniz gerekebilir.

Memory Stick ortamının biçimlendirilmesi, önceden kaydedilmiş müzik verisi de dahil, tüm verileri siler. Memory Stick ortamınızı yeniden biçimlendirmeden önce, önemli verileri yedekleyin ve içinde korumak istediğiniz dosyaların bulunmadığından emin olun.

- 1 Verileri veya görüntüleri kaydetmek için verileri Memory Stick ortamından bilgisayarınızın sabit diskine kopyalayın.
- 2 **Memory Stick ortamını biçimlendirmek için (sayfa 55)** bölümündeki adımları izleyerek Memory Stick ortamını biçimlendirin.

### Memory Stick ortamına neden müzik dosyaları kaydedemiyorum?

Telif hakkı korumalı müzik dosyaları, MagicGate logolu Memory Stick ortamı dışındaki herhangi bir Memory Stick ortamına aktarılamaz.

! Kayıtlı müziğin kullanımı, telif hakkı sahiplerinin iznini gerektirir.

Sony, bir CD'den kaydedilemeyen veya diğer kaynaklardan yüklenemeyen müzik dosyalarından sorumlu değildir.

### Memory Stick ortamını kullanarak dijital bir kameradan görüntü kopyalayabilir miyim?

Evet, ayrıca Memory Stick ortamı uyumlu dijital kameralarla kaydettiğiniz video klipleri de görüntüleyebilirsiniz.

### Memory Stick ortamına neden veri yazamıyorum?

Memory Stick ortamının bazı versiyonlarında verileri yanlışlıkla silmeye veya üzerine yazmaya karşı korumak için silme engelleme anahtarı bulunur. Silme engelleme anahtarının kapalı olduğundan emin olun.

## Çevresel Aygıtlar

### Bir USB aygıtını bağlayamıyorsam ne yapmam gerekir?

- ❑ Olanaklıysa, USB aygıtının açık olup olmadığını ve kendi güç kaynağını kullanıp kullanmadığını kontrol edin. Örneğin, bir dijital kamera kullanıyorsanız, pilinin şarj edilmiş olup olmadığını kontrol edin. Bir yazıcı kullanıyorsanız, güç kablosunun AC çıkışına düzgün bir şekilde bağlı olup olmadığını kontrol edin.
- ❑ Bilgisayarınızdaki farklı bir USB bağlantı noktasını kullanmayı deneyin. Sürücü, aygıtı ilk bağladığınızda kullandığınız belirli bağlantı noktasına takılabilir.
- ❑ Daha fazla bilgi için USB aygıtınızla birlikte verilen kullanım kılavuzuna bakın. Aygıtı bağlamadan önce yazılımı kurmanız gerekebilir.
- ❑ Bağlantı noktasının çalışıp çalışmadığını sınamak için fare gibi basit, düşük enerjili bir aygıtı bağlamayı deneyin.
- ❑ USB hublar, güç dağıtımı nedeniyle bir aygıtın çalışmasını önleyebilir. Aygıtı hub olmadan doğrudan bilgisayarınıza bağlamanızı öneririz.

## Docking İstasyonu

### DVI-D bağlantı noktasına bağlı olan TFT/DVI monitörümü neden kullanamıyorum?

Docking istasyonundaki **DVI-D** bağlantı noktası, bilgisayarınız STAMINA modundayken devre dışı bırakılır. Performans modunu SPEED moduna dönüştürün ve bilgisayarı yeniden başlatın. Mod seçimi için, bkz. **Performans Modları Seçme (sayfa 105)**.

### UNDOCK düğmesine bastığımda veya Başlat menüsünden Bilgisayarı Çıkar'ı seçtiğimde bir hata iletisi çıkarsa ne yapmalıyım?

- ❑ Docking istasyonuna yerleştirilmiş veya bağlanmış herhangi bir aygıt kullanımdayken, bilgisayarınızı docking istasyonundan çıkaramazsınız. Kaydedilmemiş verileri kaydedin, bu aygıtları kullanan uygulamalardan çıkın ve sonra tekrar deneyin.  
Yukarıdaki işlem sonuç vermezse bilgisayarınızı kapatın ve docking istasyonu ile bağlantısını kesin.
- ❑ Bilgisayarı docking istasyonundan çıkarmadan önce özgün oturum kullanıcı hesabına döndüğünüzden emin olun. Farklı bir kullanıcı olarak bilgisayarı çıkarmaya çalışmak, arızalara neden olabilir. Kullanıcı değiştirme için, bkz. **Yardım ve Destek Merkezi**.

## Destek Seçenekleri

Bu bölüm, VAIO bilgisayarınızla ilgili sorularınıza cevap bulmak için nereye başvuracağınız konusunda bilgi içerir.

### Sony Destek Bilgisi

Cevaplar için aşağıda listelenen kaynaklara bakın.

Bilgisayarınızla birlikte verilen basılı ve basılı olmayan belgelerdeki ayrıntılar, ayrıca başvurulacak daha fazla kaynak için **Dokümantasyon (sayfa 8)** bölümüne bakın.

- Yazılımı kullanma talimatları için yazılımınızla birlikte gelen yardım dosyalarına bakın.
- Microsoft Windows tuşuna basılı tutarak ve **F1** tuşuna basarak **Windows Yardım ve Destek Merkezi**'ndeki arama işlevini kullanın.
- VAIO-Link Web sitesi**: Bilgisayarla ilgili bir sorun yaşadığınızda, sorun giderme için VAIO-Link Web sitesine erişebilirsiniz. <http://www.vaio-link.com> adresine gidin.
- e-Support**: <http://www.vaio-link.com> Web sitemizin interaktif bölümü, size bu işle ilgilenen destek takımımızla İnternet üzerinden temasa geçme olanağı sağlar. Kişiselleştirilmiş bir hesap kullanarak teknik sorularınızı kolaylıkla kaydedebilirsiniz.
- VAIO-Link yardım hatları**: VAIO-Link'e telefonla ulaşmadan önce, sorununuzu basılı ve basılı olmayan belgeleri okuyarak çözmeye çalışın.
- Diğer Sony Web sitelerini ziyaret edin:
  - <http://www.club-vaio.com> VAIO hakkında daha fazla bilgi edinmek ve giderek büyüyen VAIO topluluğunun bir parçası olmak isterseniz.
  - <http://www.sonystyle-europe.com> çevrimiçi satın alma için.
  - <http://www.sony.net> diğer Sony ürünleri için.



Burada anlatılan çevrimiçi özelliklere erişebilmeniz için öncelikle bir İnternet bağlantısı kurmanız gereklidir.

## e-Support

### e-Support nedir?

Kullanım kılavuzlarımızı ve Web sitemizi (<http://www.vaio-link.com>) arařtırdınız, ancak sorunuza/sorunuza bir cevap bulamadınız mı? Sizin için ideal çözümler e-Support!

e-Support Web Portalımız, bilgisayarınızla ilgili teknik sorularınızı iletebileceğiniz ve bu işle ilgilenen destek takımımızdan cevaplar alacağınız interaktif bir Web sitesidir.

Sizinle e-Support Team arasında sağlıklı bir iletişim kurulması için, iletilen her soruya kendine özgü bir 'olay numarası' verilecektir.

### Kimler e-Support kullanabilir?

Tüm kayıtlı VAIO müşterileri, VAIO-Link e-Support Web Portalına sınırsız erişim sağlayabilir.

### e-Support Portalına nasıl erişebilirim?

Bilgisayarınızı kaydettirdiğinizde, birkaç saat sonra otomatik olarak, e-Support Web Portalına giden bir bağlantıyı, müşteri kimliğinizi ve bazı basit açıklamaları içeren bir e-posta alacaksınız.

Tek yapmanız gereken e-postada bulunan bağlantıya tıklayarak hesabınızı etkinleştirmenizdir.

Artık ilk olayınızı girmeye hazırsınız!

e-Support Web Portalına, aktif İnternet bağlantısına sahip herhangi bir bilgisayardan erişebilirsiniz.

e-Support Servisimizi kullanmanız konusunda size yardımcı olmak için, e-Support Web Portalımızda eksiksiz bir yardım dosyası bulunuyor.



## Sorularımı ana dilimde iletebilir miyim?

e-Support Team ile sizi doğrudan merkez veri tabanımıza bağlayan bir portal üzerinden iletişim kurduğunuz için, e-Support yalnızca İngilizce, Fransızca veya Almanca iletilen soruları kabul edecek ve ilgilenecektir.

## Sorularımı istediğim zaman iletebilir miyim?

Evet, sorularınızı 7/24 iletebilirsiniz, ancak lütfen e-Support Team'in sorularınızla yalnızca Pazartesi Cuma günleri arası ve 08.00-18.00 saatleri arasında ilgilenebileceğini göz önünde bulundurun.

## e-Support hizmetinden faydalanmak için bir ücret ödemem gerekiyor mu?

Hayır; bu, tüm kayıtlı VAIO müşterilerine sunulan tamamen ücretsiz bir hizmettir!

## e-Support Team'in sorumlu/olayla ne zaman ilgilendiğini nasıl bileceğim?

e-Support Team olayınızla ilgilenir ilgilenmez, olayınızın güncellendiğini bildiren bir e-posta alacaksınız.

## Ticari Markalar

Sony, Battery Checker, Click to DVD, DVgate Plus, SonicStage CP, SonicStage Mastering Studio, VAIO Control Center, VAIO Edit Components, VAIO Media, VAIO Power Management, VAIO Power Management Viewer, My Club VAIO, VAIO Update, Memory Stick, the Memory Stick logo, VAIO ve VAIO logo, Sony Corporation'ın ticari markalarıdır.

Intel, Pentium ve Intel SpeedStep, Intel Corporation'ın ticari veya tescilli ticari markalarıdır.

Microsoft Windows Vista, Windows Media Center Edition, MS Works, Microsoft Office Student & Teacher 2003 Trial, Microsoft Office Small Business Edition 2003 Trial ve the Windows logo ABD'deki ve diğer ülkelerdeki Microsoft Corporation'ın ticari veya tescilli ticari markalarıdır.

i.LINK, Sony'nin, bir ürünün IEEE 1394 bağlantısı olduğunu belirtmek için kullandığı bir ticari markadır.

Adobe, Adobe Acrobat Elements, Adobe Reader, Adobe Premiere Elements ve Adobe Photoshop Elements, Adobe Systems Incorporated'ın ticari markalarıdır.

Norton Internet Security 2007 Symantec Corporation'ın ticari veya tescilli ticari markasıdır.

Roxio Easy Media Creator, Sonic Solutions'ın ticari markasıdır.

WinDVD for VAIO ve WinDVD BD for VAIO InterVideo, Inc.'in ticari markalarıdır.

Sun Java VM, Sun Microsystems Inc.'in ticari markasıdır.

Google Toolbar, Google Desktop Search, Google Earth ve Google Picasa, Google'in ticari markalarıdır.

Skype, Skype Limited'in ticari markasıdır.

WebEx, WebEx'in ticari markasıdır.

My Club VAIO, Macromedia, Inc. tarafından sağlanan Macromedia Flash™ Player yazılımını (Copyright © 1995-2003 Macromedia, Inc. Tüm hakları saklıdır.) kullanır. Macromedia ve Flash, Macromedia, Inc.'in ticari markalarıdır.

Bluetooth kelime markası ve logoları, Bluetooth SIG'ye aittir ve bu markaların Sony Corporation tarafından herhangi bir şekilde kullanılması lisansa bağlıdır. Diğer ticari markalar ve ticari isimler kendi sahiplerine aittir.

ExpressCard kelime markası ve logoları, PCMCIA'ya aittir ve bu markaların Sony Corporation tarafından herhangi bir şekilde kullanılması lisansa bağlıdır. Diğer ticari markalar ve ticari isimler kendi sahiplerine aittir.

SD, Toshiba Corporation'ın tescilli ticari markasıdır.

MultiMediaCard™, MultiMediaCard Association'ın ticari markasıdır.

xD-Picture Card™, Fuji Photo Film Co., Ltd.'in ticari markasıdır.

Tüm diğer sistem, ürün ve hizmet isimleri, kendi sahiplerine ait ticari markalardır. Kılavuzda, ™ veya ® markaları belirtilmemiştir.

Özellikler bildirilmeksizin değiştirilebilir. Tüm diğer ticari markalar, kendi sahiplerine ait ticari markalardır.

Sizin modelinizde hangi yazılımın kullanılabileceğini görmek için lütfen çevrimiçi **Teknik Özellikler** bölümüne bakın.

