

Sony Notebook Benutzerhandbuch

PCG-SRX51P/A

The WAVIO logo is rendered in a blue, stylized font. The 'W' is formed by a continuous wavy line, the 'A' is a solid circle, the 'I' is a vertical bar with a pointed top, and the 'O' is a solid circle.

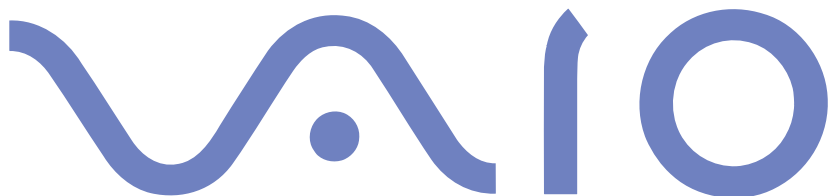
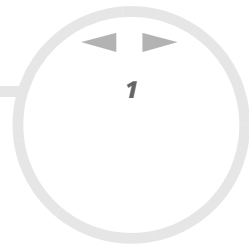

Bitte unbedingt zuerst lesen

Hinweis

© 2002 Sony Corporation. Alle Rechte vorbehalten.

Ohne vorherige schriftliche Genehmigung darf dieses Handbuch und die darin beschriebene Software weder vollständig noch in Auszügen kopiert, übersetzt oder in eine maschinenlesbare Form gebracht werden.

Die Sony Corporation übernimmt keine Gewähr für die Richtigkeit der Angaben in diesem Handbuch sowie für die Software oder andere darin enthaltene Angaben. Jede konkludente Gewährleistung, Zusicherung marktgängiger Qualität oder Eignung für einen bestimmten Zweck hinsichtlich des Handbuchs, der Software und anderer Angaben wird hiermit ausdrücklich abgelehnt. Die Sony Corporation haftet unter keinen Umständen für mittelbare oder unmittelbare Folgeschäden oder besondere Schadensfolgen, die sich aus oder in Verbindung mit diesem Handbuch ergeben, gleichgültig, ob diese aufgrund unerlaubter Handlungen, eines Vertrages oder sonstigen Gründen in Verbindung mit diesem Handbuch, der Software oder darin enthaltener oder verwendeter Angaben entstehen.

Macrovision: Dieses Produkt unterliegt dem Urheberrechtsschutz (Copyright) und ist durch Verfahrensansprüche einiger US-Patente sowie durch andere Urheberrechte der Macrovision Corporation und anderer Eigentümer geschützt. Die Verwendung dieser urheberrechtlich geschützten Technologie bedarf der ausdrücklichen Genehmigung der Macrovision Corporation und ist auf die private Benutzung und andere eingeschränkte Benutzungen zur Ansicht begrenzt, sofern keine andere Genehmigung der Macrovision Corporation vorliegt. Die Rückentwicklung oder Dekompilierung des Produkts ist untersagt.

Sony behält sich das Recht vor, dieses Handbuch oder die darin enthaltenen Informationen jederzeit ohne Ankündigung zu ändern. Die darin beschriebene Software unterliegt den Bedingungen eines gesonderten Lizenzvertrags.

Warenzeichen

Sony, BlueSpace, DigitalPrint, DVgate, i.LINK, Jog Dial Navigator, MovieShaker, Smart Capture, SonicStage, Sony Notebook Setup, Oberflächendesign, VAIO Edit Components, Memory Stick, das Memory Stick-Logo, VAIO und das VAIO-Logo sind Warenzeichen der Sony Corporation.

Windows und das Windows XP-Logo sind eingetragene Warenzeichen der Microsoft Corporation.

i.LINK ist ein Warenzeichen von Sony und zeigt an, dass das entsprechende Produkt über einen IEEE1394-Anschluss verfügt.

Adobe, Adobe Acrobat Reader und Adobe Photoshop Elements sind Warenzeichen von Adobe Systems Incorporated.

QuickTime und das QuickTime-Logo sind lizenzierte Warenzeichen. QuickTime ist in den USA und in anderen Ländern eingetragen.

RealPlayer ist ein Warenzeichen oder eingetragenes Warenzeichen von RealNetworks, Inc. in den USA und in anderen Ländern.

PowerPanel ist ein Warenzeichen der Phoenix Technologies Ltd.

Symantec Norton AntiVirus ist ein Warenzeichen der Symantec Corporation.

WinDVD ist Warenzeichen von InterVideo, Inc.

Alle anderen System-, Produkt- und Dienstleistungsnamen sind Warenzeichen ihrer jeweiligen Inhaber. Auf die Kennzeichnung TM oder [®] wird in diesem Handbuch verzichtet.

Änderungen der technischen Daten vorbehalten.

Alle anderen Warenzeichen sind Eigentum der jeweiligen Inhaber.

ENERGY STAR[®]

Da Sony ein Partner von ENERGY STAR[®] ist, erfüllen die Produkte von Sony die ENERGY STAR[®]-Richtlinien zur Energieeinsparung.

Das internationale ENERGY STAR[®]-Programm für Bürogeräte ist ein weltweites Programm zur Förderung der Energieeinsparung bei der Benutzung von Computern und anderen Bürogeräten. Das Programm unterstützt die Entwicklung und Verbreitung von Produkten mit Funktionen, die effektiv zur Energieeinsparung beitragen. Es handelt sich um ein offenes Programm, an dem sich Unternehmen auf freiwilliger Basis beteiligen können. Zielprodukte hierfür sind alle Bürogeräte wie Computer, Monitore, Drucker, Faxgeräte und Kopierer. Die einzuhaltenden Normen sowie die Logos sind für alle teilnehmenden Staaten gleich.

ENERGY STAR ist ein in den USA eingetragenes Warenzeichen.



Sicherheitsinformationen

Geräteerkennung

Die Seriennummer und die Modellnummer befinden sich auf der Unterseite Ihres Sony Notebooks. Tragen Sie die Seriennummer an der hierfür vorgesehenen Stelle ein. Halten Sie zu jedem Anruf bei VAIO-Link bitte die Modellnummer und die Seriennummer Ihres Computers bereit.

Seriennummer: _____

Modellbezeichnung: **PCG-461M (PCG-SRX51P/A)**

Warnhinweise

Allgemein

- Das Gerät darf auf keinen Fall geöffnet werden, da es dadurch beschädigt werden kann und jegliche Garantieansprüche erlöschen.
- Zur Vermeidung von elektrischen Schlägen darf das Gehäuse nicht geöffnet werden. Reparaturarbeiten sind ausschließlich von autorisiertem Fachpersonal durchzuführen.
- Zur Vermeidung von Feuer und elektrischen Schlägen darf das Gerät weder Regen noch Feuchtigkeit ausgesetzt werden.
- Der Betrieb des Modems bei Spannungsspitzen, z.B. bei schweren Gewittern, ist zu vermeiden.
- Bei Gasgeruch ist die Verwendung eines Modems oder eines Telefons unbedingt zu vermeiden.
- Wenn Sie den Reserve-Akku auswechseln möchten, wenden Sie sich an das nächstgelegene Sony Kundenservice-Zentrum.
- Vor dem Anschließen externer Geräte sind der Computer und sämtliche Peripheriegeräte abzuschalten.
- Schließen Sie das Netzkabel erst nach dem Anschluss aller anderen Kabel an.
- Schalten Sie Ihren Computer erst ein, nachdem alle Peripheriegeräte ausgeschaltet wurden.

- ❑ Die magnetischen Eigenschaften einiger Gegenstände können schwerwiegende Konsequenzen für Ihre Festplatte haben. Sie können die Daten auf der Festplatte löschen und eine Fehlfunktion des Computers bewirken. Stellen Sie den Computer nicht in der Nähe von Gegenständen auf, die magnetische Felder erzeugen. In erster Linie handelt es sich dabei um:
 - ❑ Fernsehapparate
 - ❑ Lautsprecher
 - ❑ Magnete
 - ❑ Magnetarmbänder

Audio/Video

- ❑ Wenn dieses Gerät in unmittelbarer Nähe eines Geräts mit elektromagnetischer Strahlung aufgestellt wird, kann es bei der Wiedergabe von Ton- und Bildsignalen zu Störungen kommen.

Anschlussmöglichkeiten

- ❑ Schließen Sie Modem- und Telefonleitungen niemals bei schwerem Gewitter an Ihr Notebook an.
- ❑ Installieren Sie Telefonanschlüsse niemals in feuchten Räumen, es sei denn, die Telefonsteckdose ist für feuchte Räume geeignet.
- ❑ Achten Sie beim Installieren oder Ändern von Telefonleitungen stets auf einen ausreichenden Sicherheitsabstand zu Stromleitungen.
- ❑ Verwenden Sie für den Netzbetrieb Ihres Notebooks ausschließlich den mitgelieferten Netzadapter. Zur vollständigen Trennung Ihres Notebooks vom Netz ist der Netzadapter aus der Netzsteckdose zu ziehen.
- ❑ Bitte achten Sie darauf, dass die Netzsteckdose leicht zugänglich ist.
- ❑ Das Berühren von nicht isolierten Telefonleitungen oder -anschlüssen ist unbedingt zu vermeiden, es sei denn, die Telefonleitung wurde vorher vom Netz getrennt.

Optisches Laufwerk

- ❑ Eine fehlerhafte Bedienung von optischen Geräteteilen kann zu Augenschäden führen. Versuchen Sie nicht, das Gehäuse zu öffnen, um eine Gefährdung Ihrer Augen durch Laserstrahlung zu vermeiden. Reparaturen sind ausschließlich von autorisierten Fachkräften durchzuführen.
- ❑ Bei geöffnetem optischem Laufwerk kann sichtbares und unsichtbares Licht austreten: Setzen Sie sich auf keinen Fall der Laserstrahlung aus.

Sicherheitsstandards

Sony erklärt hiermit, dass das Produkt PCG-SRX51P/A die grundlegenden Anforderungen und anderen einschlägigen Bestimmungen der Europäischen Richtlinie 1999/5/EG (Richtlinie über Funkanlagen und Telekommunikationsendgeräte) erfüllt.



Dieses Gerät entspricht EN 55022 Klasse B und EN 55024 für die Verwendung in folgenden Bereichen: Wohngebiete, Büros und Industriegebiete geringer Dichte.

Anhand von Tests wurde sichergestellt, dass dieses Gerät bei einem Anschlusskabel, das max. 3 m lang ist, die Anforderungen der EMV-Richtlinie erfüllt.

Vor dem Aktivieren des integrierten Modems lesen Sie bitte den Leitfaden für die **Modemeinstellungen**.

Das Optical Disc-Laufwerk wurde als LASERPRODUKT KLASSE 1 eingestuft und entspricht dem europäischen Sicherheitsstandard für Laserprodukte EN 60825-1. Reparatur und Wartung dürfen nur vom Sony-Kundendienst durchgeführt werden. Nicht ordnungsgemäß ausgeführte Reparaturen können Ihre Sicherheit gefährden.

**CLASS 1
LASER PRODUCT
TO EN 60825-1**

Abhängig vom jeweiligen Land ist die Verwendung der integrierten **Bluetooth™**-Funktionen u. U. eingeschränkt. Landesspezifische Details entnehmen Sie bitte dem **Bluetooth™-Sicherheitsleitfaden**.

Abhängig vom jeweiligen Land ist die Verwendung der **Wireless LAN**-Funktionen u. U. eingeschränkt. Landesspezifische Details entnehmen Sie bitte dem **Wireless LAN-Sicherheitsleitfaden**.

Die in dieses Gerät integrierte Wireless LAN PC Card ist Wi-Fi-zertifiziert und entspricht den Interoperabilitätsvorgaben gemäß WECA (Wireless Ethernet Compatibility Alliance).



The Standard for
Wireless Fidelity.

Entsorgung des Lithium-Ionen-Akkus

- Fassen Sie beschädigte oder auslaufende Lithium-Ionen-Akkus nicht mit bloßen Händen an. Nicht mehr einsatzfähige Akkus sind umgehend ordnungsgemäß zu entsorgen!
- Bei einem falschen oder falsch eingelegten Akku besteht Explosionsgefahr! Tauschen Sie den Akku nur gegen einen Akku des gleichen oder eines vergleichbaren Typs aus, der vom Hersteller empfohlen wird. Entsorgen Sie verbrauchte Akkus gemäß den Anweisungen des Herstellers.
- Bei unsachgemäßer Behandlung des in diesem Gerät verwendeten Akkus besteht Brand- oder Explosionsgefahr. Den Akku unter keinen Umständen zerlegen, Temperaturen von über 60°C (140°F) aussetzen oder verbrennen.
- Verbrauchte Akkus sind umgehend zu entsorgen.
- Bewahren Sie die Akkus an einem für Kinder unzugänglichen Ort auf.

Entsorgung der internen Batterie für den nichtflüchtigen Speicher

- ❑ Der VAIO Notebook ist mit einer kleinen Batterie zur Speicherung wichtiger Daten ausgestattet. Diese muss während der Lebensdauer des Produkts voraussichtlich nicht ausgetauscht werden. Wenn Sie diese Batterie auswechseln möchten, setzen Sie sich bitte mit VAIO-Link in Verbindung.
- ❑ Bei einem falschen oder falsch eingelegten Akku besteht Explosionsgefahr!
- ❑ Verbrauchte Akkus sind unverzüglich und ordnungsgemäß zu entsorgen.
- ❑ Hinweis: In einigen Regionen ist die Entsorgung von ungefährlichen Akkus im Haus- oder Industriemüll untersagt. Bitte führen Sie nicht mehr einsatzfähige Akkus den eingerichteten Sammelstellen für Sondermüll zu.
- ❑ Bitte werfen Sie nur verbrauchte Batterien und Akkus in die Sammelboxen beim Handel oder den Kommunen. Entladen sind Batterien in der Regel dann, wenn das Gerät abschaltet und signalisiert **Batterie leer** oder nach längerer Gebrauchsdauer der Batterien **nicht mehr einwandfrei funktioniert**. Um sicherzugehen, kleben Sie die Batteriepole z.B. mit einem Klebestreifen ab oder geben Sie die Batterien einzeln in einen Plastikbeutel.
- ❑ Hinweis: In einigen Regionen ist die Entsorgung von Lithium-Ionen-Akkus im Haus- oder Industriemüll untersagt. Bitte führen Sie nicht mehr einsatzfähige Akkus den eingerichteten Sammelstellen für Sondermüll zu. Nicht mehr einsatzfähige Akkus sind stets ordnungsgemäß zu entsorgen!

Willkommen

Wir beglückwünschen Sie zum Erwerb eines Sony VAIO Notebooks. Um Ihnen ein Notebook auf dem neuesten Stand der Technik zur Verfügung zu stellen, setzt Sony die führenden Audio-, Video- und Kommunikationstechnologien ein.

Nachstehend sind nur einige Leistungsmerkmale Ihres VAIO-Notebooks aufgeführt:

- ❑ **Außergewöhnlich hohe Leistungsfähigkeit** – Ihr PC ist mit einem schnellen Prozessor und einem internen Modem ausgestattet.
- ❑ **Mobilität** – Der wiederaufladbare Akku gewährleistet einen mehrstündigen netzunabhängigen Betrieb.
- ❑ **Sony-Audio- und -Videoqualität** – Dank dem hochauflösenden Flüssigkristalldisplay (LCD) kommen Sie in den vollen Genuss modernster Multimedia-Anwendungen, Spiele und Unterhaltungssoftware.
- ❑ **Multimedia** – Genießen Sie Audio- und Video-CDs mit dem mitgelieferten i.LINK™-DVD-ROM - Laufwerk.
- ❑ **Anschlussfähigkeit** – Ihr Computer verfügt über MagicGate Memory Stick™-, Ethernet- und i.LINK™-Funktionen. Memory Stick™ ist das universelle Speichermedium von Sony. i.LINK™ ist eine bidirektionale digitale Schnittstelle für den Datenaustausch.
- ❑ **Drachtlose Technologie** – Dank der Bluetooth™- und Wireless LAN-Technologie (IEEE 802.11b) können Sie ohne Kabel oder Drähte unbeschränkt kommunizieren.
- ❑ **Windows®** – Ihr System ist mit dem Betriebssystem Microsoft Windows® XP Professional ausgestattet.
- ❑ **Kommunikation** – Sie haben Zugang zu beliebten Online-Diensten, können E-Mails senden und empfangen, im Internet surfen...
- ❑ **Hervorragender Kundenservice** – Bei Problemen mit Ihrem Computer finden Sie auf der Website von VAIO-Link nützliche Hinweise zur Fehlerbehebung:
<http://www.vaio-link.com>

Bevor Sie mit dem Kundenservice Verbindung aufnehmen, sehen Sie jedoch bitte in Ihrem Benutzerhandbuch im Kapitel **Fehlerbehebung** oder in den Handbüchern und Hilfedateien Ihrer externen Geräte oder Software nach.

Dokumentationssatz

Die Dokumentation besteht aus gedruckten und Online-Handbüchern. Letztere befinden sich auf der Festplatte Ihres Computers und/oder auf der Anwendungs-CD-ROM.

Gedruckte Dokumentation

- ❑ Die Broschüre **Getting Started** mit einem Kurzüberblick über den Inhalt des Kartons, einigen technischen Daten des Notebooks sowie Anweisungen zum Einrichten des Notebooks
- ❑ Ein **Benutzerhandbuch** mit allen grundlegenden Informationen, die Sie für die Arbeit mit Ihrem Notebook benötigen, sowie Informationen über Fehlerbehebung und VAIO-Link
- ❑ Ihre **Sony-Garantie**
- ❑ Einen **Sicherheitsleitfaden**
- ❑ Einen **Bluetooth™-Sicherheitsleitfaden**
- ❑ Einen **Wireless LAN-Sicherheitsleitfaden**
- ❑ Einen **Leitfaden für die Modemeinstellungen**

Online-Dokumentation

- 1 Das Benutzerhandbuch für Ihr Sony Notebook:
 - ❑ **Ihr Notebook** gibt einen Überblick über die Verwendung der Standardkomponenten Ihres Systems. In diesem Teil des Handbuchs finden Sie auch nähere Hinweise über die Verwendung eines **Memory Stick™** sowie der **Wireless LAN-** und **Bluetooth™**-Funktionen.

- ❑ **Anschließen externer Geräte** erläutert, wie Sie den Funktionsumfang Ihres Computers durch den Anschluss anderer Geräte erweitern.
 - ❑ **Problem? Hier ist die Lösung** enthält grundlegende Hinweise zur Fehlerbehebung und gibt einen Überblick über die angebotenen Kundendienstoptionen.
 - ❑ **Vorsichtsmaßnahmen** enthält Informationen und Hinweise zu den Einsatzmöglichkeiten Ihres Notebooks.
 - ❑ Das **Glossar** erläutert in diesem Handbuch verwendete Begriffe.
- 2 In Ihrem **Software-Handbuch** finden Sie Informationen über das mitgelieferte Software-Paket und die vorinstallierte Sony-Anwendungssoftware.
- ❑ **Hinweise zur Software** enthält eine kurze Funktionsbeschreibung der auf Ihrem System vorinstallierten Software.
 - ❑ **Arbeiten mit Video-Software** erläutert die Verwendung der Video-Software von Sony: **DVgate**, **MovieShaker** und **Smart Capture**.
 - ❑ **Verwalten von Audiodateien mit SonicStage** erläutert, wie Sie Ihre vorhandenen Audiodateien im MP3-, WMA- und WAV-Format in das ATRAC3-Format konvertieren.
 - ❑ **Verwenden von DigitalPrint** erläutert, wie Sie mit einer Digitalkamera aufgenommene Fotos optimal nutzen.
 - ❑ **Verwenden von BlueSpace** erläutert die Verwendung der Bluetooth™-Software **BlueSpace**.
 - ❑ **Individuelle Konfiguration des Notebooks** erläutert die Einrichtung Ihres Systems und des Energiemanagements.
 - ❑ **Installieren und Aktualisieren von Anwendungen** erläutert, wie Sie eine Softwareanwendung installieren, ausführen oder deinstallieren.
 - ❑ **Verwalten von Treibern** erläutert, wie Sie einen Treiber installieren, aktualisieren oder deinstallieren.
 - ❑ **Verwenden der Produkt-Sicherheitskopien auf CD-ROM** erklärt, wie Sie eine Wiederherstellung des Systems und der Anwendungen durchführen.

- **Verwenden partitionierter Laufwerke** erläutert, wie Sie Partitionen verwenden können.
- 3 Im Abschnitt **Technische Daten** finden Sie nähere Informationen zu Ihrem Computer, Treibern und Zubehör.
- 4 In der **VAIO-Link Kundenservice Broschüre** finden Sie alle VAIO-Link-Informationen, die Sie benötigen, einschließlich der Kontaktnummern und -adressen für jedes Land.
- 5 In der **Online-Hilfe** der Software finden Sie weitere Informationen zur Funktionsweise und Fehlerbehebung.
- 6 Nähere Informationen über Windows® finden Sie im Microsoft-Handbuch **Kurzeinführung**.
- 7 Unter <http://www.club-vaio.sony-europe.com> finden Sie Online-Lernprogramme für Ihre VAIO-Software.

Ihr Notebook und sein Zubehör

Folgende Komponenten befinden sich im Karton*:

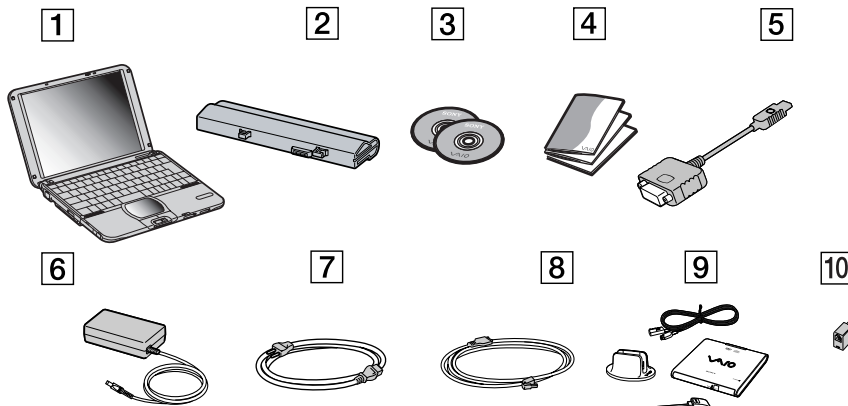

1	Computer	6	Netzadapter
2	Wiederaufladbarer Akku	7	Netzkabel (landesspezifisch)
3	Bildschirmadapter	8	Telefonkabel (landesspezifisch)
4	Produkt-Sicherheitskopien auf CD-ROM	9	i.LINK™-DVD-ROM-Laufwerk Siehe Verwenden des DVD-ROM-i.LINK™-Laufwerks (Seite 45)
5	Dokumentationssatz	10	Telefonadapterstecker (landesspezifisch)

* Nähere Informationen finden Sie im Abschnitt **Technische Daten**.

Wenn Sie zwei Telefonstecker im Karton finden, sehen Sie **Verwenden des richtigen Telefonsteckers (Seite 61)**.

Hinweise zum sicheren und angenehmen Arbeiten

Sie werden Ihr Notebook als tragbares Gerät in einer Vielzahl von Umgebungen einsetzen. Die folgenden Hinweise zum sicheren und angenehmen Arbeiten sollten Sie sowohl beim stationären als auch beim mobilen Einsatz stets beachten.

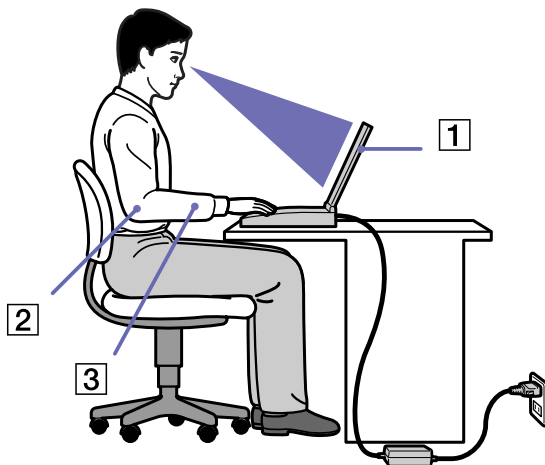

- **Position Ihres Notebooks** – Stellen Sie Ihr Notebook unmittelbar vor sich auf (1). Bei der Eingabe über die Tastatur, das Touchpad oder die externe Maus achten Sie darauf, die Unterarme waagrecht (2) und die Handgelenke in einer neutralen, entspannten Position (3) zu halten. Halten Sie die Oberarme ganz natürlich seitlich am Oberkörper. Denken Sie daran, Ihre Arbeit am Computer regelmäßig zu unterbrechen. Zu langes Arbeiten am Computer kann zu Muskel- oder Sehnenüberanstregungen führen.

- ❑ **Möbel und Körperhaltung** – Verwenden Sie einen Stuhl mit guter Rückenstütze. Stellen Sie die Sitzhöhe so ein, dass Ihre Füße flach auf dem Fußboden stehen. Eventuell sorgt eine Fußstütze für bequemeres Arbeiten. Sitzen Sie entspannt und aufrecht. Sie sollten sich weder zu stark nach vorn beugen noch zu weit nach hinten lehnen.
- ❑ **Betrachtungswinkel des Notebook-Displays** – Das Display kann zur Einstellung der besten Position geneigt werden. Die Belastung Ihrer Augen und Ermüdung Ihrer Muskeln können Sie durch Einstellen des richtigen Betrachtungswinkels verringern. Stellen Sie auch die richtige Helligkeit des Bildschirms ein.
- ❑ **Beleuchtung** – Stellen Sie Ihr Notebook so auf, dass Fenster und Beleuchtung auf dem Display keine Spiegelungen oder Reflexionen erzeugen. Zur Vermeidung von hellen Lichtflecken auf dem Display ist eine indirekte Beleuchtung zu verwenden. Zur Verminderung von Spiegelungen auf Ihrem Display sind im Handel geeignete Zubehörteile erhältlich. Eine richtige Beleuchtung steigert Ihr Wohlbefinden und Ihre Effektivität.
- ❑ **Positionierung eines externen Monitors** – Bei Verwendung eines externen Monitors sollte der Abstand zwischen Monitor und Ihren Augen ein angenehmes Arbeiten ermöglichen. Achten Sie darauf, dass sich der Bildschirm in Augenhöhe oder etwas darunter befindet, wenn Sie vor dem Monitor sitzen.

Ihr Notebook

In diesem Abschnitt werden die ersten Schritte zum Arbeiten mit Ihrem Computer sowie mit den internen und externen Geräten des Computers beschrieben.

- ❑ Position von Bedienelementen und Anschlüssen ([Seite 16](#))
- ❑ Anschließen einer Stromquelle ([Seite 21](#))
- ❑ Starten Ihres Notebooks ([Seite 25](#))
- ❑ Herunterfahren Ihres Notebooks ([Seite 26](#))
- ❑ Die Tastatur ([Seite 27](#))
- ❑ Das Touchpad ([Seite 33](#))
- ❑ Der Jog Dial™ ([Seite 35](#))
- ❑ Verwenden des DVD-ROM-i.LINK™-Laufwerks ([Seite 45](#))
- ❑ Memory Stick™ ([Seite 52](#))
- ❑ Das Modem ([Seite 60](#))
- ❑ Verwenden der Energiesparmodi ([Seite 62](#))
- ❑ Verwenden der Bluetooth™-Funktionen ([Seite 64](#))
- ❑ Verwenden eines Wireless LAN (WLAN) ([Seite 66](#))

Position von Bedienelementen und Anschlüssen

Rechte Seite

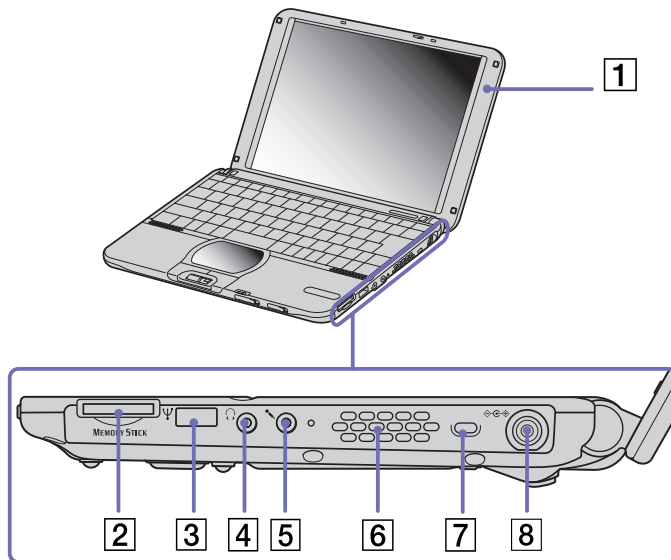

1	Bluetooth™-Antenne	(Seite 64)
2	MagicGate Memory Stick™-Steckplatz	(Seite 52)
3	USB-Anschluss	(Seite 79)
4	Kopfhöreranschluss	(Seite 77)
5	Line-In-/Mikrofonanschluss	(Seite 78)
6	Lüftungsschlitze	/
7	Steckplatz für Sperrvorrichtung*	/
8	GS-Eingang	(Seite 21)

* Sie können diesen Steckplatz zum Sperren Ihres Notebooks verwenden. Sie müssen nur eine Diebstahlsicherung an einem Schreibtisch oder Stuhl anbringen, das Schloss in den Steckplatz Ihres Notebooks einsetzen und die Kombination einstellen.

 Der Lüftungsschlitze darf nicht abgedeckt werden, wenn der Computer eingeschaltet ist.

Linke Seite

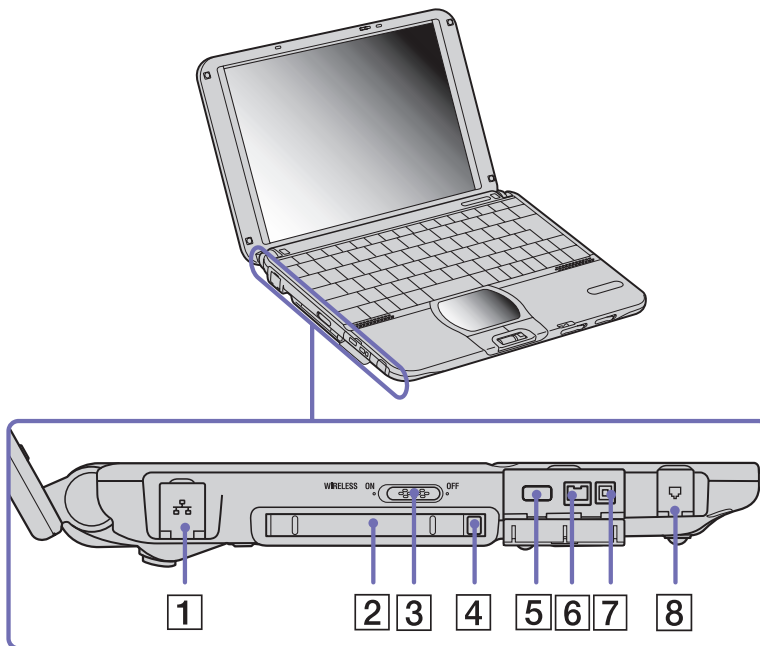

1	Ethernet-Netzwerkanschluss	(Seite 87)
2	PC Card-Steckplatz	(Seite 45)
3	Schalter für Drahtlosbetrieb (Bluetooth™ oder Wireless LAN)	(Seite 64) (Seite 66)
4	PC Card-Auswurfmechanismus	(Seite 45)
5	Monitoranschluss	(Seite 74)
6	S400-i.LINK™-Anschluss	(Seite 84)
7	GS-Ausgang/Anschluss für VAIO-Peripheriegeräte	(Seite 84)
8	Anschluss für Telefonleitung	(Seite 60)

Vorderseite

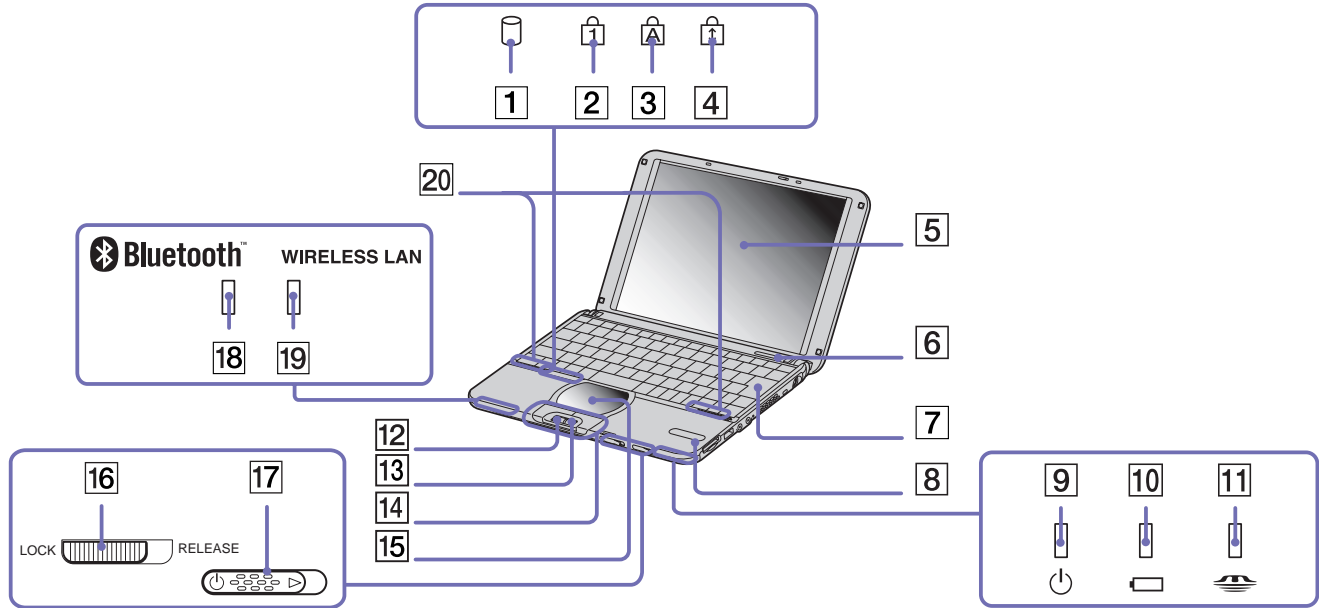

1	Aktivitätsanzeige Festplatte	(Seite 30)	11	Jog Dial™	(Seite 35)
2	Anzeige Num Lock	(Seite 30)	12	Rückschritttaste Jog Dial™	(Seite 35)
3	Anzeige Feststelltaste	(Seite 30)	13	Touchpad-Tasten	(Seite 33)
4	Anzeige Scroll Lock	(Seite 30)	14	Touchpad	(Seite 33)
5	Flüssigkristall-Display	(Seite 31)	15	LCD-Verriegelungshebel	(Seite 25)
6	Tastatur	(Seite 27)	16	Netzschalter	(Seite 25)
7	MagicGate Memory Stick™- Steckplatzfenster	/	17	Bluetooth™-Anzeige	(Seite 30)
8	Stromversorgungsanzeige	(Seite 30)	18	Wireless LAN-Anzeige	(Seite 30)
9	Akkuanzeige	(Seite 30)	19	Lautsprecher	/
10	Memory Stick™-Anzeige	(Seite 30)			

Rückseite

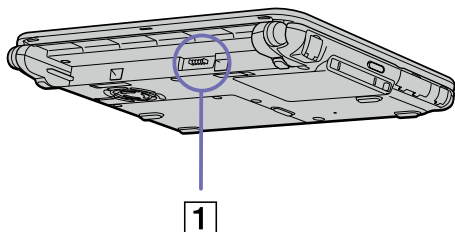

1	Akku-Anschluss	(Seite 22)
---	----------------	------------

Unterseite

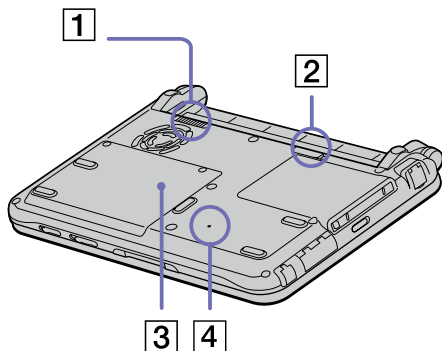

1	Akku-Verriegelungshebel	(Seite 22)
2	Akku-Entriegelungshebel	(Seite 22)
3	Speichermodulabdeckung	(Seite 109)
4	Reset-Schalter	/

Anschließen einer Stromquelle

Als Stromquelle können Sie entweder Netzstrom (über den Netzadapter) oder einen wiederaufladbaren Akku verwenden.

Verwenden des Netzadapters

So verwenden Sie den Netzadapter:

- 1 Verbinden Sie das Kabel des Netzadapters (1) mit dem Netzanschluss **GS-Eingang** (DC In) (2) am Notebook.
- 2 Verbinden Sie das eine Ende des Netzkabels (3) mit dem Netzadapter.
- 3 Verbinden Sie das andere Ende des Netzkabels mit einer Netzsteckdose.

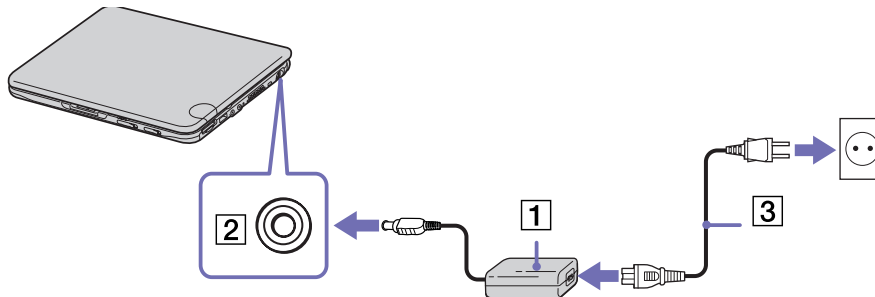

Verwenden Sie für den Netzbetrieb Ihres Notebooks ausschließlich den mitgelieferten Netzadapter.

Zur vollständigen Trennung Ihres Notebooks vom Netz ist der Netzadapter aus der Netzsteckdose zu ziehen.

Achten Sie darauf, dass die Netzsteckdose leicht zugänglich ist.

Einige Modelle werden möglicherweise mit zwei Netzkabeln ausgeliefert, von denen das eine mit einem Euro-, das andere mit einem UK-Stecker versehen ist. Verwenden Sie in diesem Fall das für das jeweilige Land geeignete Netzkabel.

Verwenden des Akkus

Als Stromquelle kann ein Akku verwendet werden. Der mit Ihrem Notebook gelieferte Akku ist zum Zeitpunkt des Kaufs nicht vollständig geladen.

Einsetzen des Akkus

So setzen Sie den Akku ein:

- 1 Schieben Sie den Verriegelungshebel (1) an der Unterseite des Computers in die Position **Unlock** (Entriegeln).

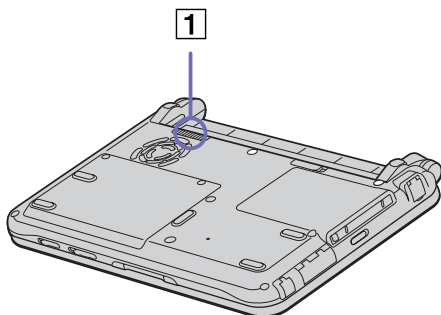

- 2 Richten Sie die auf dem Akkugehäuse angebrachten Führungsnuten (2) und Nasen (3) an den Nasen und Einkerbungen auf der Rückseite des Computers aus, und schieben Sie den Akku in Richtung Computer, bis das Akkugehäuse hörbar am Computergehäuse einrastet.

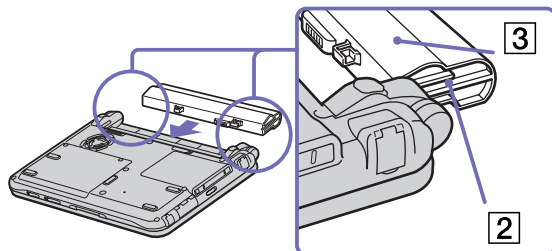

- 3 Schieben Sie den Verriegelungshebel in die Position **Lock** (Verriegeln), wodurch der Akku am Computer verriegelt und gesichert wird.

 Wenn der Computer direkt an den Netzstrom angeschlossen und ein Akku im Akkufach eingesetzt ist, wird der Computer über die Steckdose versorgt.

! Achten Sie darauf, dass die Abdeckung vor dem Einsetzen des Akkus geschlossen ist.

Laden des Akkus

So laden Sie den Akku auf:

- 1 Schließen Sie den Netzadapter an den Computer an.
- 2 Setzen Sie den Akku ein.

Der Akku (1) wird automatisch geladen (die Akkuanzeige (2) blinkt während des Ladens jeweils zweimal hintereinander). Ist der Akku zu 85% geladen, so erlischt die Akkuanzeige. Dieser Vorgang dauert bei eingeschaltetem Notebook etwa 3 Stunden. Zum vollständigen Laden des Akkus setzen Sie den Ladevorgang noch weitere drei Stunden fort.



Akku-Ladeanzeige Bedeutung

Ein	Der Computer verbraucht Strom aus dem Akku.
Einfaches Blinken	Der Akku ist bald entladen.
Doppelblinken	Der Akku wird geladen.
Aus	Der Computer verbraucht Strom aus dem Stromnetz.

Wenn der Akku nahezu entladen ist, blinkt die Akku- und Stromversorgungsanzeige gleichzeitig.

Belassen Sie den Akku im Notebook, wenn der Computer an die Netzspannung angeschlossen ist. Der Akku wird während des Betriebs des Notebooks geladen.

Fällt die Akkuladung unter einen Wert von 10%, sollten Sie entweder zum Wiederaufladen des Akkus das Notebook an den Netzstrom anschließen oder das Notebook ausschalten und einen voll geladenen Akku einsetzen.

Die Akkulebensdauer kann durch Änderung der Energiesparstufe im Programm **PowerPanel** verlängert werden.

Bei dem mit Ihrem Notebook gelieferten Akku handelt es sich um einen Lithium-Ionen-Akku, der jederzeit nachgeladen werden kann. Das Laden eines nur halb verbrauchten Akkus verkürzt seine Lebensdauer nicht.

Wird der Akku als Stromquelle für den Betrieb des Notebooks verwendet, so leuchtet die Akkuanzeige. Wenn der Akku fast vollständig entladen ist, beginnen die Akku- und Festplatteanzeigen zu blinken.

Entfernen des Akkus

So nehmen Sie den Akku heraus:

- 1 Schalten Sie den Computer aus, und schließen Sie die Abdeckung.
- 2 Schieben Sie den Verriegelungshebel (1) in die Position **Unlock** (Entriegeln).
- 3 Schieben Sie den Entriegelungshebel (2) in die Position **Unlock** (Entriegeln), und ziehen Sie den Akku vom Computer ab.

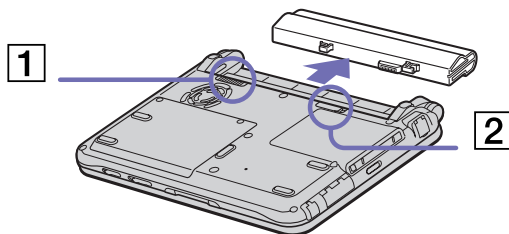

Sie können den Akku entfernen, ohne den Computer auszuschalten, wenn dieser über den Netzadapter an das Stromnetz angeschlossen ist.

Schließen Sie die Abdeckung, bevor Sie den Akku herausnehmen.

Wenn Sie den Akku entfernen, während der Computer eingeschaltet und nicht über den Netzadapter an das Stromnetz angeschlossen ist, kann dies zum Verlust von Daten führen. Das gleiche gilt, wenn der Akku entfernt wird, während sich der Computer im **Standby**-Modus befindet.

Starten Ihres Notebooks

So starten Sie Ihren Computer:

1 Schieben Sie den LCD-Verriegelungshebel (1) in Pfeilrichtung, und heben Sie die Abdeckung an.

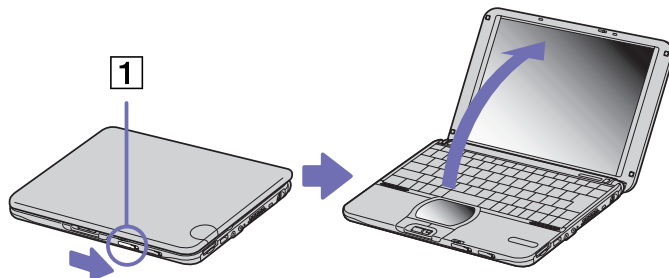

2 Schieben Sie den Netzschalter (2) des Computers bis die grüne Stromversorgungsanzeige (3) aufleuchtet.

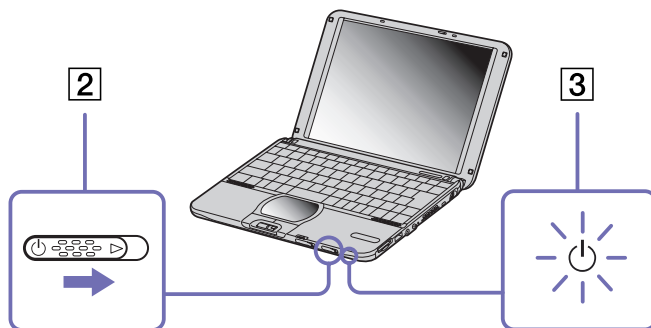

3 Zum Ändern der Helligkeitseinstellung für Ihr LCD-Display drücken Sie ggf. die Tasten **<Fn>+<F5>**. Sie erhöhen die Helligkeit mit den Pfeiltasten **Nach oben** oder **Nach rechts**. Sie verringern die Helligkeit mit den Pfeiltasten **Nach unten** oder **Nach links**.

 **<Fn>+<F5>** ist nur möglich, wenn Windows® bereits läuft.

Wenn Sie den Netzschalter länger als vier Sekunden in der AN Position halten, wird das Notebook abgeschaltet.

Herunterfahren Ihres Notebooks

Um den Verlust ungespeicherter Daten zu vermeiden, müssen Sie den Computer unbedingt ordnungsgemäß herunterfahren.

So fahren Sie Ihren Computer herunter:

- 1 Klicken Sie auf die Schaltfläche **Start**.
- 2 Klicken Sie auf **Ausschalten**.
Es erscheint das Dialogfeld **Computer ausschalten**.
- 3 Klicken Sie auf **Ausschalten**.
Warten Sie, bis sich der Computer automatisch ausschaltet.
Die Stromversorgungsanzeige erlischt.
- 4 Schalten Sie alle an Ihren Computer angeschlossenen externen Geräte aus.

 Folgen Sie den Aufforderungen zum Speichern von Dokumenten und zur Berücksichtigung anderer Benutzer.

Wenn Sie den Computer nicht herunterfahren können,

- schließen Sie alle geöffneten Anwendungen.

- Entfernen Sie ggf. die PC Card. Doppelklicken Sie dazu auf das Symbol **Hardware sicher entfernen** auf der Taskleiste. Wählen Sie die zu entfernende Hardware aus, und klicken Sie auf **Stopp**.

- Trennen Sie alle USB-Geräte.

- Drücken Sie gleichzeitig die Tasten **<Strg>+<Alt>+<Entf>**. Sofern Sie die Standardeinstellungen nicht geändert haben, wird der **Task-Manager** angezeigt. Wählen Sie **Herunterfahren > Ausschalten**.

- ODER: Drücken Sie **<Alt>+<F4>**, um das Fenster **Computer ausschalten** anzuzeigen, und klicken Sie dann auf **Ausschalten**.



Wenn dies nicht funktioniert, halten Sie den Netzschalter länger als vier Sekunden in der AN Position. Dadurch wird der Computer heruntergefahren. Bei diesem Vorgang können Daten verloren gehen.

Wenn Sie den Computer nur vorübergehend herunterfahren möchten, können Sie durch Verwendung des **Standby**-Modus Strom sparen. Gehen Sie zum Menü **Start**, wählen Sie **Ausschalten**, und klicken Sie dann auf **Standby**. Weitere Informationen zum Energiemanagement finden Sie unter **Verwenden der Energiesparmodi (Seite 62)**.

Die Tastatur

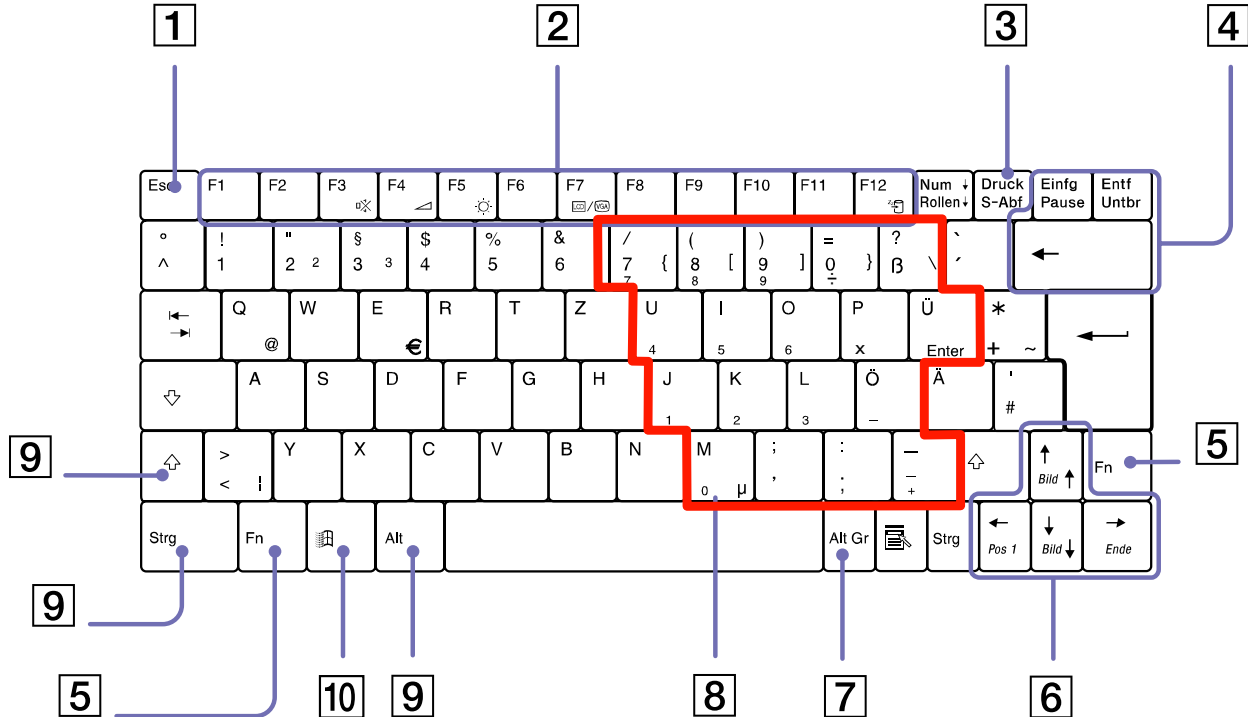
Die Tastatur Ihres Notebooks gleicht der eines Desktop-Computers, verfügt jedoch über zusätzliche Tasten, die bestimmten Funktionen des Notebooks zugeordnet sind.











<i>Tasten</i>	<i>Beschreibung</i>
Escape-Taste (1)	Die Taste <Esc> (Escape) dient zum Rückgängigmachen von Befehlen.
Funktionstasten (2)	Die zwölf Funktionstasten am oberen Rand der Tastatur dienen zum Ausführen bestimmter Aufgaben. Zum Beispiel hat die Taste <F1> in vielen Anwendungen die Funktion einer Hilfe -Taste. Die Aufgabe, die einer Funktionstaste zugewiesen wird, kann sich von einer Anwendung zur anderen unterscheiden.
Bildschirmdrucktaste (3)	Die Taste <Prt Sc> erzeugt einen elektronischen Schnappschuss des Bildschirminhalts und verschiebt diesen in die Windows-Zwischenablage . Anschließend können Sie den Bildschirminhalt in ein Dokument einfügen und ausdrucken.
Korrekturtasten (4)	Mit den Tasten <Einfg> , <Rückschritt> und <Entf> können Sie Korrekturen an Ihren Dokumenten vornehmen.
<Fn>-Taste (5)	Die <Fn> -Taste dient in Kombination mit anderen Tasten zur Eingabe von Befehlen.
Navigationstasten (6)	Mit diesen Tasten können Sie den Cursor auf dem Bildschirm verschieben.
Anwendungstaste (7) 	Durch Betätigen der Anwendungstaste wird ein Kontextmenü eingeblendet. Diese Taste hat also die gleiche Funktion wie die rechte Maustaste.
Integrierter Ziffernblock (8)	Enthält die Tasten eines typischen Taschenrechners. Verwenden Sie den integrierten Ziffernblock zur Eingabe von Zahlen oder für mathematische Berechnungen, wie z.B. Addition und Subtraktion. Zum Aktivieren des Ziffernblocks müssen Sie die Taste <Num Lk> (Feststelltaste) drücken. Daraufhin leuchtet die Anzeige <Num Lock> auf.
Kombinationstasten (9)	Mehrere Tasten werden immer zusammen mit mindestens einer anderen Taste verwendet: <Strg> , <Alt> und <Umschalt> -Taste. Werden die Tasten <Strg> und <Alt> zusammen mit einer anderen Taste gedrückt, können Sie Befehle auf eine andere Weise eingeben. Zum Beispiel können in vielen Anwendungen anstelle des Befehls Speichern in einem Windows-Menü die Tasten <Strg> und <S> (angegeben als <Strg>+<S>) gedrückt werden. Die <Umschalt> -Taste wird dazu verwendet, Großbuchstaben oder Sonderzeichen wie @ und \$ einzugeben.
Windows®-Taste (10) 	Die Taste mit dem Windows®-Logo zeigt das Menü Start von Windows® an. Das Drücken dieser Taste entspricht dem Klicken auf die Schaltfläche Start auf der Taskleiste.

Kombinationen und Funktionen mit der <Windows>-Taste

Kombinationen





Funktionen

 + F1	Zeigt das Dialogfeld Hilfe- und Supportcenter an.
 + Tab	Schaltet auf der Taskleiste von einer Schaltfläche zur nächsten.
 + E	Zeigt den Arbeitsplatz an.
 + F	Blendet das Fenster Suchergebnisse zum Suchen nach einer Datei oder einem Ordner ein. Dies entspricht der Auswahl der Befehle Suchen im Menü Start .
 + Strg + F	Zeigt das Dialogfeld Suchergebnisse - Computer an, in dem Sie nach anderen Computern suchen können.
 + M	Minimiert alle angezeigten Fenster.
Umschalt +  + M	Zeigt alle minimierten Fenster wieder in ihrer ursprünglichen Größe an.
 + R	Blendet das Dialogfeld Ausführen ein. Dies entspricht der Auswahl des Befehls Ausführen im Menü Start .
<Fn> +  + Einfügen	Blendet das Dialogfeld Systemeigenschaften ein. Dies entspricht dem Doppelklicken auf das Symbol System in der Systemsteuerung oder dem Klicken mit der rechten Maustaste auf die Option Arbeitsplatz im Menü Start mit anschließendem Klicken auf Eigenschaften .

Anzeigen

Anzeige



Funktionen

Netzbetrieb 	Eingeschaltet: Anzeige leuchtet grün. Standby -Modus: Anzeige blinkt gelb. Ruhemodus : Anzeige erlischt.
Akku 	Zeigt den Zustand des Akkus im Computer an.
Memory Stick™ 	Leuchtet, wenn der Memory Stick™ aktiv ist. Erlischt, wenn der Memory Stick™ nicht mehr aktiv ist.
Bluetooth™ 	Leuchtet, wenn die Bluetooth™-Funktion aktiv ist.

Licht

Ein

Aus

Festplatte 	Daten werden von der Festplatte gelesen oder auf diese geschrieben. Wenn diese Anzeige leuchtet, sollten Sie weder in den Standby -Modus schalten noch den Computer ausschalten.	Es erfolgt kein Zugriff auf die Festplatte.
Num Lock 	Leuchtet auf, wenn der integrierte Ziffernblock aktiv ist.	Erlischt, wenn die alphanumerischen Tasten der Tastatur aktiv sind.
Feststell-Taste 	Leuchtet auf, wenn die Feststell-Taste gedrückt wurde und demzufolge nur Großbuchstaben geschrieben werden. Bei aktivierter Feststell-Taste werden die eingegebenen Buchstaben nach Betätigen der <Umschalt> -Taste wieder klein geschrieben.	Erlischt, wenn die Feststell-Taste erneut gedrückt wurde und demzufolge (außer bei Betätigen der <Umschalt> -Taste) wieder Kleinbuchstaben geschrieben werden.

Licht

Ein















Aus

Scroll Lock 	Leuchtet auf, wenn das Scrollen durch den Bildschirminhalt anders als gewohnt erfolgt (in vielen Anwendungen ohne Auswirkung).	Erlischt, wenn die auf dem Bildschirm angezeigten Informationen den normalen Tastaturbefehlen (z.B. Bild-auf , Bild-ab) folgen.
---	--	--

Kombinationen und Funktionen mit der <Fn>-Taste

Kombinationen/Option

Funktionen

<Fn> +  (ESC): Standby	Versetzt den Computer in die Energiesparstufe Standby . Zur Rückkehr in den aktiven Zustand drücken Sie einfach eine beliebige Taste.
<Fn> +  (F3): Lautsprecherschalter	Schaltet den eingebauten Lautsprecher ein oder aus.
<Fn> +  (F4): Lautstärke der Lautsprecher	Stellt die Lautstärke der eingebauten Lautsprecher ein. Zum Erhöhen der Lautstärke drücken Sie die Tasten <Fn>+<F4> und anschließend  oder  . Zum Verringern der Lautstärke drücken Sie die Tasten <Fn>+<F4> und anschließend  oder  .
<Fn> +  (F5): Helligkeitsregelung	Stellt die Helligkeit des Displays ein. Zum Erhöhen der Helligkeit drücken Sie die Tasten <Fn>+<F5> und anschließend  oder  . Zum Verringern der Helligkeit drücken Sie die Tasten <Fn>+<F5> und anschließend  oder  .
<Fn> +  /  (F7)*: Umschalten auf den externen Monitor	Schaltet den Bildschirminhalt wahlweise auf das integrierte Display, einen externen Monitor (angeschlossen am Monitoranschluss) oder auf beide Geräte.

*Kombinationen/Option**Funktionen*

<Fn> +  (F12): Ruhezustand	Im Ruhezustand verbraucht der Computer die geringste Energie. Mit diesem Befehl wird der Zustand des Systems und der Peripheriegeräte auf der Festplatte gespeichert und anschließend der Computer ausgeschaltet. Möchten Sie die Arbeit an der zuletzt verlassenen Stelle wieder aufnehmen, müssen Sie nur den Netzschalter betätigen.
<Fn> + B: Bass-Verstärker	Schaltet die Funktion Bass-Verstärker ein oder aus. Diese Funktion ist nur zusammen mit dem Kopfhörer verfügbar.
<Fn> + F: Ändern der Bildschirmgröße	Vergrößert oder verkleinert die Bildschirmanzeige, wenn das Display auf weniger als die maximale Auflösung eingestellt ist.

* Diese Funktion kann nur vom ersten angemeldeten Benutzer verwendet werden. Sie funktioniert nicht, wenn Sie inzwischen auf ein anderes Benutzerkonto umgeschaltet haben.

 All diese Funktionen sind erst nach dem Starten von Windows verfügbar.

Das Touchpad

Die Tastatur ist mit einem berührungsempfindlichen Zeigergerät ausgestattet, das Touchpad genannt wird. Mithilfe dieses Touchpads können Sie den Mauszeiger bewegen sowie auf Objekte klicken und daran ziehen.

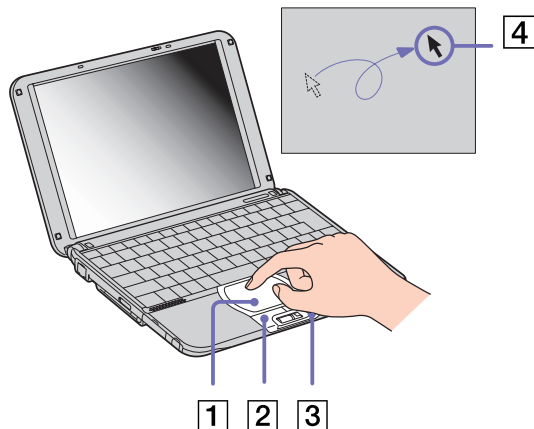

Vorgang

Beschreibung

Mauszeiger positionieren	Fahren Sie mit einem Finger über das Touchpad (1), um den Mauszeiger (4) auf dem gewünschten Objekt zu positionieren.
Klicken	Drücken Sie die linke Taste (2) einmal.
Doppelklicken	Drücken Sie die linke Taste zweimal nacheinander.
Klicken mit der rechten Maustaste	Drücken Sie die rechte Taste (3) einmal. In vielen Anwendungen wird dadurch ein Kontextmenü eingeblendet.

*Vorgang**Beschreibung*

Ziehen	Fahren Sie mit einem Finger über das Touchpad, und halten Sie dabei die linke Taste gedrückt.
Scrollen	Zum Scrollen in vertikaler Richtung bewegen Sie den Finger entlang des rechten Touchpad-Rands. Zum Scrollen in horizontaler Richtung bewegen Sie den Finger entlang des unteren Rands (diese Funktion steht nur bei Anwendungen zur Verfügung, die das Scrollen mit dem Touchpad unterstützen.)

Der Jog Dial™

Zwischen den rechten und den linken Touchpad-Tasten des Notebooks befindet sich ein Jog Dial™ (1). Sie können den Jog Dial™ drehen (2) bzw. drücken (3), um durch das Fenster zu scrollen, eine Software auszuwählen, die Lautstärke des eingebauten Lautsprechers einzustellen usw.

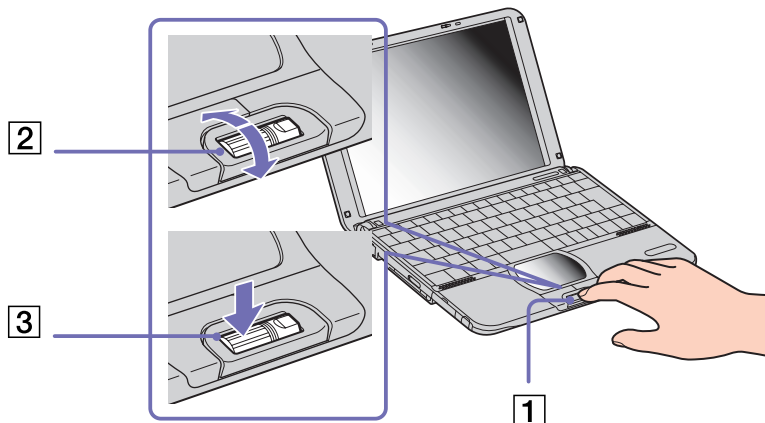

Zum Aufrufen der Jog Dial Navigator-Software klicken Sie auf **Start, Alle Programme** und dann auf **Jog Dial Navigator**. Wählen Sie anschließend die gewünschte Funktion aus.

Die Jog Dial Navigator-Software enthält folgende Funktionen:

<i>DFÜ-Werkzeug</i>	Mit dieser Funktion können Sie sich in ein Netzwerk und in das Internet einwählen.
<i>Ordnersuche</i>	Öffnet das Fenster Jog Dial-Ordnersuche . Darin können Sie den Jog Dial™ drehen und alle Ordner auf dem Computer durchsuchen und Laufwerke, Ordner, Anwendungen oder Dokumente öffnen.
<i>Jog Dial-Einstellung</i>	Öffnet das Fenster Jog Dial-Einstellung . Siehe den Abschnitt Ändern der Jog Dial Navigatoreinstellungen (Seite 43) .
<i>PowerPanel</i>	Mit dieser Funktion legen Sie die Stromspareinstellungen mithilfe des Jog Dial Navigators fest.
<i>VAIO-Einstellung</i>	Mit dieser Funktion legen Sie die Einstellungen für Monitor, TV/LCD, Helligkeit, Bass-Verstärker, Ton aus und Lautsprecher fest. Wählen Sie eine Option, und drücken Sie den Jog Dial™, um die Einstellungen zu übernehmen.
<i>Window Switcher</i>	Wählen Sie diese Funktion, um ein Fenster mit allen geöffneten Anwendungen anzuzeigen. Drehen Sie den Jog Dial™ auf die Anwendung, auf die Sie umschalten möchten, und drücken Sie auf den Jog Dial™, um die Auswahl zu übernehmen.

Starten des Jog Dial Navigators

So starten Sie den Jog Dial Navigator:

- ❑ Drücken Sie auf den Jog Dial™.

ODER

- ❑ Doppelklicken Sie auf das Symbol des **Jog Dial Navigators**  in der Taskleiste.

Oben im Bildschirm wird das **Jog Dial-Anzeigefenster** eingeblendet



-  Die Zusatzoptionen rufen Sie auf, indem Sie in der Taskleiste auf das Symbol des Jog Dial Navigators rechts klicken.

Das Anzeigefenster

Dies ist das Ausgangsfenster des Jog Dial Navigators, das jederzeit auf dem Desktop eingeblendet werden kann. Sie können festlegen, dass in der Taskleiste ein Symbol für das Anzeigefenster erscheint, oder Sie können dessen Anzeige komplett ausblenden.

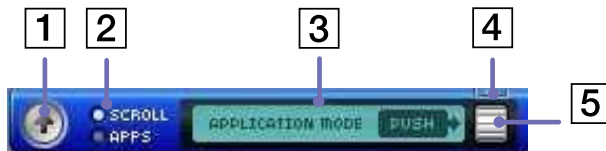

1	Startschaltfläche	Klicken Sie auf diese Schaltfläche, um den Jog Dial-Start er anzuzeigen und die Software zu starten.
2	Modus-schaltfläche	Mit dieser Schaltfläche zeigen Sie den aktuellen Modus des Jog Dial Navigators an. Klicken Sie darauf, um zwischen den Modi umzuschalten: - Wählen Sie BILD-LAUF zum Starten des Bildlaufmodus - ANWEND. zum Starten des Anwendungsmodus

3	LCD-Feld	In diesem Bereich werden Informationen über den Jog Dial Navigator angezeigt. Die angezeigten Informationen hängen vom verwendeten Modus und der Software ab.
4	Schließen (Schaltfläche)	Klicken Sie auf diese Schaltfläche, um das Anzeigefenster zu schließen. Zur erneuten Anzeige des Fensters doppelklicken Sie auf das Jog Dial Navigatorsymbol in der Taskleiste, oder klicken Sie mit der rechten Maustaste in der Taskleiste auf das Jog Dial Navigatorsymbol und wählen Sie Anzeigefenster anzeigen .
5	Jog Dial Navigatorsymbol	Dieses Symbol zeigt Jog Dial Navigatoraktionen an. Statt auf den Jog Dial™ zu drücken, können Sie auch auf dieses Symbol klicken.

Umschalten zwischen den Modi

Wenn Sie innerhalb einer Anwendung arbeiten, die die Jog Dial Navigatorfunktionen unterstützt, können Sie entweder den **Bildlauf**- oder den **Anwendungsmodus** benutzen. Durch Umschalten des Modus können Sie die Funktionen ändern, die mit dem Jog Dial™ ausgeführt werden können.

 Die Funktionen, die mit dem Jog Dial™ verwendet werden können, hängen von der von Ihnen verwendeten Software ab.

Bildlaufmodus

Mit diesem Modus können Sie in der aktuellen Software einen Bildlauf durchführen. Darüber hinaus können Sie durch das **Startmenü** blättern.

So schalten Sie vom Anwendungsmodus zum Bildlaufmodus um:

- Wählen Sie **BILDLAUF** im **Anzeigefenster**.

ODER

- Wählen Sie mit dem Jog Dial Navigator die Option **BILDLAUFMODUS**  aus dem Menü aus, das im **Jog Dial Navigatorfenster** angezeigt wird.

 Den Bildlauf können Sie auch bei Anwendungen benutzen, die die Jog Dial Navigatorfunktionen nicht unterstützen.

Anwendungsmodus

So schalten Sie vom Bildlaufmodus zum Anwendungsmodus um:

- Drücken Sie auf den Jog Dial™.

ODER

- Klicken Sie auf **ANWEND.** im **Anzeigefenster**.

Dieser Modus wird für andere Aktionen und nicht zum Blättern verwendet.

Je nach benutzter Anwendung wird Ihnen auf der rechten Seite jetzt entweder der **Jog Dial Navigator** oder der **Jog Dial Guide** angezeigt.

Jog Dial Navigator: Zeigt Elemente wie z.B. Menüs und Dateinamen an, die Sie mit dem Jog Dial™ auswählen können.

Jog Dial Guide: Zeigt den Aktions-Guide für den Jog Dial™ an.

A	Umschaltanzeige: Diese Anzeige leuchtet, wenn auf der Tastatur der Betrieb über die <Umschalttaste> aktiviert ist (Verwendung des Jog Dial™ bei gedrückter <Umschalttaste>).
B	Schließen (Schaltfläche): Klicken Sie hier, um das Jog Dial Navigatorfenster zu schließen und in den Bildlaufmodus zu schalten.

-  Wenn die Software beide Anzeigeformate unterstützt, können Sie hin- und herschalten. Wenn Sie in der Ecke links im **Jog Dial Navigatorfenster** das Ordnersymbol wählen, können Sie eine Verzeichnisebene tiefer schalten oder zum **Guide**-Anzeigeformat wechseln.



Software ohne Unterstützung für den Jog Dial Navigator

Auch wenn die verwendete Software die Jog Dial Navigatorfunktionen nicht unterstützt, können Sie durch das Fenster scrollen oder die Fenstergröße anpassen.

<i>Vorgang</i>	<i>Beschreibung</i>
Drehen des Jog Dial™	Rollt das Fenster von oben nach unten. Wenn mehrere Fenster angezeigt werden, erfolgt der Bildlauf nur im zuletzt ausgewählten Fenster.
Drücken des Jog Dial™	Maximiert die Größe des aktiven Fensters. Durch nochmaliges Drücken wird das Fenster wieder auf Normalgröße verkleinert.
Drücken der <Alt> -Taste und des Jog Dial™	Minimiert die Größe des aktiven Fensters. Drücken Sie die <Alt> -Taste und den Jog Dial™ erneut, um zur Normalgröße zurückzukehren.
Drücken der <Umschalt> -Taste und des Jog Dial™	Beendet die verwendete Software oder das verwendete Programm.

Der Jog Dial-Starters

So rufen Sie den Jog Dial-Starters auf:

- Klicken Sie im Anzeigefenster auf das Pfeilsymbol auf der linken Seite  .

ODER

- Klicken Sie auf das Jog Dial Navigatorsymbol auf der rechten Seite  .
Das Jog **Dial-Startersfenster** wird angezeigt.



Drehen Sie den Jog Dial™ nach oben und nach unten, um die Software-Anwendungen und Dienstprogramme auf Ihrem Computer durchzublättern. Markieren Sie die zu startende Anwendung, und drücken Sie den Jog Dial™.

Bei einigen Ordnern wird anschließend ein Untermenü angezeigt. Drehen Sie erneut mit dem Jog Dial™, um eine Funktion auszuwählen. Zum Starten der Funktion drücken Sie dann.

Klicken Sie auf die Schaltfläche **Zurück**, um wieder zum Hauptmenü zurückzukehren oder um den **Jog Dial-Starters** zu schließen. Sie können auch zur Option **Zurück** scrollen und sie aktivieren.

Ändern der Jog Dial Navigatoreinstellungen

Die Funktionsweise und die Anzeige des Jog Dial Navigators können Sie mit den Optionen unter **Jog Dial-Einstellung** ändern.

So rufen Sie das Dialogfeld Jog Dial-Einstellung auf:

- ❑ Klicken Sie mit der rechten Maustaste auf das **Anzeigefenster** oder auf das **Jog Dial Navigatorsymbol**  in der Taskleiste, und wählen Sie im Menü die Option **Jog Dial-Einstellung** aus.

ODER

- ❑ Doppelklicken Sie auf **Jog Dial Navigator** in der **Systemsteuerung** (klassische Darstellung).

ODER

- ❑ Klicken Sie auf **Start, Alle Programme, Jog Dial Navigator** und dann auf **Jog Dial-Einstellung**. Das Fenster **Jog Dial-Einstellung** wird angezeigt.

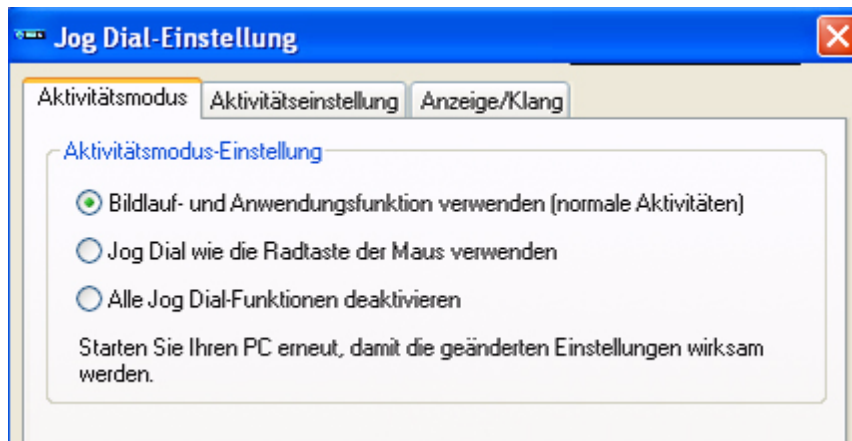

Klicken Sie auf eine Registerkarte, um die Einstellungselemente anzuzeigen.

<p>Registerkarte Aktivitätsmodus</p>	<p>Einstellungen des Aktivitätsmodus werden nach dem Neustart Ihres Computers aktiviert.</p> <p>Verwenden der Bildlauf- und der Anwendungsfunktion (normale Aktionen): Dies ist die normale Einstellung des Aktivitätsmodus für den Jog Dial™.</p> <p>Verwenden des Jog Dials wie die Radtaste der Maus: Wenn diese Funktion aktiviert ist, wird der Jog Dial™ nur wie die Radtaste der Maus verwendet.</p> <p>Deaktivieren aller Jog Dial™-Funktionen: Wenn diese Funktion aktiviert ist, werden alle Jog Dial™-Funktionen deaktiviert.</p>
<p>Registerkarte Aktivitätseinstellung</p>	<p>Mit dieser Registerkarte stellen Sie die Jog Dial Navigatorfunktionen ein.</p> <p>Bildlaufbereich: Sie können den Regler nach links oder rechts ziehen, um den Bildlaufbereich einzustellen.</p> <p>Menüs oder Dialogfelder mit dem Jog Dial verwenden (Neustart von Windows erforderlich): Wenn diese Funktion aktiviert ist, können Sie sowohl Popup-Menüs als auch Dialogfelder mit dem Jog Dial™ bedienen. Diese Einstellung wird nach dem Neustart Ihres Computers aktiviert.</p> <p>JogScript-Datei auswählen: Hier legen Sie den Namen und Speicherort der JogScript-Dateien fest.</p>
<p>Registerkarte Anzeige/Klang</p>	<p>Mit dieser Registerkarte stellen Sie die Klangeffekte für die Anzeige des Jog Dial™-Fensters und die Jog Dial™-Funktionen ein.</p> <p>Animationen aktivieren: Mit dieser Option stellen Sie die Animationseffekte bei der Anzeige des Jog Dial™-Fensters ein.</p> <p>Transparenz: Sie können den Regler nach links oder rechts ziehen, um die Transparenz des Jog Dial™-Fensters einzustellen.</p> <p>Klangeffekt beim Drücken des Jog Dials: Hier legen Sie die Klangdatei fest, die beim Drücken des Jog Dials™ wiedergegeben wird.</p> <p>Klangeffekt beim Drehen des Jog Dials: Hier legen Sie die Klangdatei fest, die beim Drehen des Jog Dials™ wiedergegeben wird.</p>

Verwenden des DVD-ROM-i.LINK™-Laufwerks

Mit dem externen i.LINK™-Laufwerk können Sie Audio-CDs und DVDs wiedergeben, und die Sicherheitskopien auf CD nutzen.

Komponenten des Laufwerks

Zum i.LINK™-Laufwerk gehören die folgenden Komponenten:

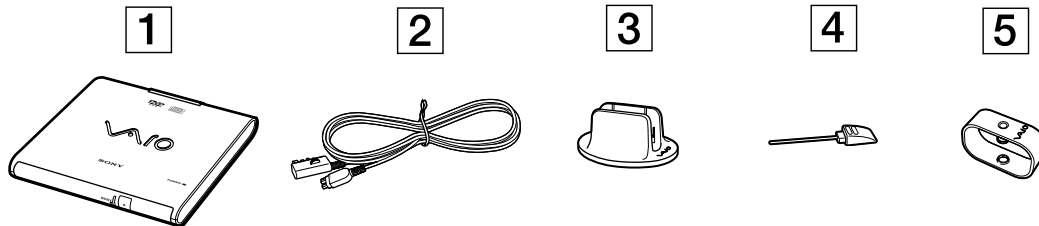

1	DVD-ROM-Laufwerk
2	VAIO-Peripheriekabel
3	Vertikale Halterung. Schieben Sie das Laufwerk sorgfältig in diese Halterung, und achten Sie darauf, dass die Laufwerksschublade zu Ihnen zeigt.
4	Stift für manuellen Auswurf (wird unten am Laufwerk aufbewahrt)
5	Kabelhalter. Verwenden Sie diese Vorrichtung, wenn Sie nicht die gesamte Kabellänge benötigen.

Anschließen des Laufwerks

Neben dem S400 i.LINK™-Anschluss an Ihrem Computer befindet sich ein VAIO-Originalanschluss für externe Geräte. Das Kabel des i.LINK™-Laufwerks hat einen zweipoligen Stecker, der sowohl an den S400 i.LINK™-Anschluss als auch an den VAIO-Originalanschluss für externe Geräte angeschlossen werden muss.

So schließen Sie das Laufwerk an:

- 1 Schließen Sie das vierpolige Ende des Kabels des i.LINK™-Laufwerks an das optische Laufwerk (1) an.
- 2 Verriegeln Sie das Kabel des i.LINK™-Laufwerks durch Drehen am LOCK-Rad (2).
- 3 Schließen Sie das zweipolige Ende des Kabels (3) des i.LINK™-Laufwerks an den S400 i.LINK™-Anschluss (4) des Notebooks und den VAIO-Originalanschluss für externe Geräte (5) an.

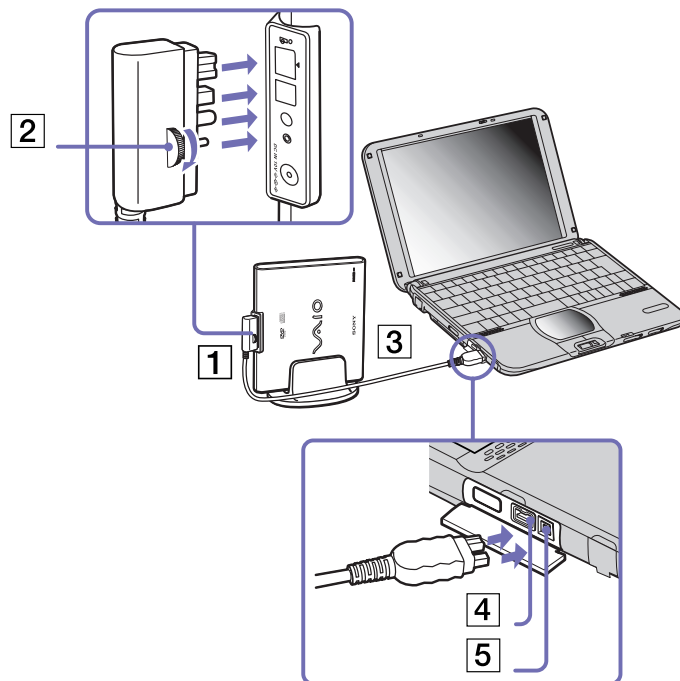

Entfernen des Laufwerks

So entnehmen Sie das Laufwerk:

Ziehen Sie das zweipolige Ende des Kabels des i.LINK™-Laufwerks vom S400 i.LINK™-Anschluss des Notebooks und vom VAIO-Originalanschluss für externe Geräte ab.

Einlegen eines Datenträgers

So legen Sie einen Datenträger ein:

- 1 Schalten Sie den Computer ein.
- 2 Drücken Sie die Auswurf-taste, um das Laufwerk zu öffnen.
Die Schublade wird herausgefahren.
- 3 Legen Sie einen optischen Datenträger mit der Beschriftung nach oben in die Mitte der Schublade, bis er hörbar einrastet.
- 4 Schließen Sie die Schublade durch behutsames Hineinschieben.

 Wenn sich der Computer im **Standby**- oder im **Ruhemodus** befindet, können Sie keinen Datenträger einlegen oder entnehmen.

Achten Sie darauf, dass der optische Datenträger sicher von den Fingern der Antriebsnabe gehalten wird. Wenn der Datenträger nicht fest sitzt, kann Ihr Laufwerk beschädigt werden und lässt sich dann möglicherweise nicht mehr öffnen.

Wenn Sie die CD-ROM nicht mehr benötigen, warten Sie, bis die LED-Anzeige des Laufwerks erlischt. Drücken Sie dann die Auswurf-taste, um die CD-ROM zu entnehmen.

Wenn der Datenträger beim Betätigen der Auswurf-taste nicht ausgeworfen wird, rufen Sie **Arbeitsplatz** auf. Markieren Sie das Laufwerk durch Klicken mit der rechten Maustaste, und wählen Sie die Option **Auswerfen** oder drücken Sie <Fn>+<E> um das Laufwerk zu öffnen. Wenn auch dies nicht funktioniert, schalten Sie den Computer ab, und führen Sie den Stift für den manuellen Auswurf, der unten am Laufwerk aufbewahrt wird, in die Öffnung für den manuellen Auswurf ein.

DVD-Funktion

Zur Gewährleistung einer optimalen Wiedergabequalität Ihrer DVD-ROMs sollten Sie die folgende Empfehlungen beachten.

- ❑ Sie können DVDs mittels eines DVD-ROM-Laufwerks und der WinDVD-Software wiedergeben. Weitere Informationen entnehmen Sie bitte der Hilfedatei der WinDVD-Software.
- ❑ Schließen Sie vor der Wiedergabe einer DVD-ROM alle geöffneten Anwendungen.
- ❑ Wenn Sie DVD-Filme im Akkubetrieb wiedergeben, sollten Sie das Energiesparprofil DVD aktivieren. Bei anderen Profilen kann die Filmwiedergabe stocken.
- ❑ Schalten Sie während der Wiedergabe eines DVD-Videos nicht in einen der Energiesparmodi.
- ❑ Verwenden Sie keine residenten Datenträgerprogramme oder residenten Dienstprogramme, um den Zugriff auf die Datenträger zu beschleunigen, da dies zu einem instabilen Systembetrieb führen könnte.
- ❑ Vergewissern Sie sich, dass der Bildschirmschoner deaktiviert ist.
- ❑ In Abhängigkeit von den ausgewählten Bildeigenschaften müssen Sie möglicherweise die Tastenkombination **<Fn>+<F>** drücken, um den Film in Bildschirmgröße anzuzeigen.
- ❑ Auf DVDs sind in der Regel Regionalcodes angegeben, die darauf hinweisen, mit welchen DVD-Playern die DVD wiedergegeben werden kann. Mit dem eingebauten DVD-Laufwerk können Sie nur DVDs mit dem Regionalcode **2** (Europa gehört zur Region 2) oder **ALL** (d.h., die DVD ist weltweit abspielbar) wiedergeben.
- ❑ Versuchen Sie nicht, die Einstellungen für den Regionalcode Ihres DVD-ROM-Laufwerks zu ändern. Fehler, die durch die Änderung des Regionalcodes Ihres DVD-ROM-Laufwerks entstehen, fallen nicht unter die Garantie.

PC Cards

Ihr Computer ist mit einem PC Card-Steckplatz ausgestattet. PC Cards ermöglichen den Anschluss tragbarer externer Geräte.

Einsetzen einer PC Card

So setzen Sie eine PC Card ein:

- 1 Legen Sie die PC Card mit dem Etikett nach oben (1) in den PC Card-Steckplatz ein.

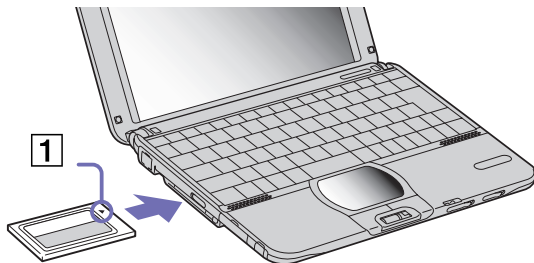

- 2 Schieben Sie die Karte vorsichtig in den Steckplatz, bis sie fest in den Anschlüssen sitzt.

Bei einigen PC Cards müssen Sie nicht benutzte Geräte u.U. deaktivieren. Zum Deaktivieren von Geräten können Sie das Sony Notebook Setup-Programm verwenden.

Achten Sie darauf, dass Sie die neueste Version des von Ihrem PC Card-Hersteller gelieferten Softwaretreibers verwenden.

Wenn auf der Registerkarte **Geräte-Manager** des Dialogfelds **Systemeigenschaften** ein „!“ neben der PC Card erscheint, entfernen Sie die Treibersoftware, und installieren Sie sie erneut.

Vor dem Einsetzen oder Entfernen einer PC Card müssen Sie den Computer nicht herunterfahren.

Drücken Sie die PC Card nicht mit Gewalt in den Steckplatz. Die Kontaktstifte könnten dadurch beschädigt werden. Falls Sie beim Einsetzen einer PC Card Schwierigkeiten haben, prüfen Sie, ob Sie die Karte in der richtigen Richtung einsetzen. Informationen zur Verwendung entnehmen Sie bitte dem mit Ihrer PC Card gelieferten Handbuch.

Wenn Sie bei eingesetzter PC Card zwischen **Normalbetrieb** und **Ruhezustand** oder **Standby**-Modus wechseln, werden möglicherweise einige Geräte von Ihrem Computer nicht erkannt. Dieses Problem lässt sich durch einen Neustart des Computers beheben. Der Computer kehrt in seinen Ausgangszustand zurück, wenn Sie ihn neu starten.

Entfernen einer PC Card

Gehen Sie wie nachstehend beschrieben vor, um die PC Card bei eingeschaltetem Computer zu entnehmen. Wenn die Karte nicht ordnungsgemäß entnommen wird, arbeitet das System u.U. nicht mehr einwandfrei. Wenn Sie die PC Card bei ausgeschaltetem Computer entnehmen möchten, können Sie die Schritte 1 bis 7 überspringen.

So entnehmen Sie eine PC Card:

- 1 Doppelklicken Sie auf das Symbol **Hardware sicher entfernen** in der Taskleiste. Das Dialogfeld **Hardware sicher entfernen** wird eingeblendet.
- 2 Wählen Sie die zu entfernende Hardware aus.
- 3 Klicken Sie auf **Stopp**.
- 4 Im daraufhin eingeblendeten Dialogfeld **Hardwarekomponente deaktivieren** wird bestätigt, dass das Gerät sicher vom System entfernt werden kann.
- 5 Klicken Sie auf **OK**.
Nun erscheint die Meldung **Hardware sicher entfernen**.
- 6 Klicken Sie auf die Schaltfläche **Schließen** .
- 7 Drücken Sie den PC Card-Auswurfhebel (1).
Der PC Card-Auswurfhebel wird entsichert.

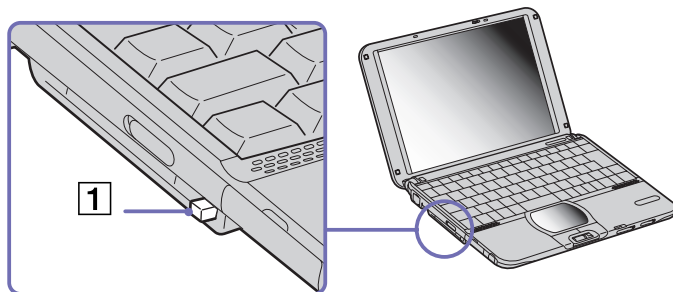

**8 Drücken Sie den PC Card-Auswurfhebel.
Die PC Card springt heraus.**

 Wenn Sie die PC Card von dem eingeschalteten Computer trennen, kann Ihr System abstürzen, und Sie verlieren möglicherweise Daten, die Sie zuvor nicht gespeichert haben.

Bei eingesetzter Karte lässt sich der Computer eventuell nicht in den **Ruhezustand** schalten. Er lässt sich jedoch in den **Standby**-Modus schalten. Es empfiehlt sich, die Karte zu entfernen, bevor Sie den Computer durch Drücken der Tasten **<Fn>+<F12>** manuell in den **Ruhezustand** schalten bzw. wenn der Computer so eingestellt ist, dass er bei Nutzung eines Akkus als Stromquelle automatisch in den **Ruhezustand** wechselt.

Einige PC Cards oder deren Funktionen sind u.U. nicht mit diesem Computer kompatibel.

Memory Stick™

Ihr VAIO Computer ist zur Unterstützung des Memory Stick™ ausgelegt. Der Memory Stick™ ist ein kompaktes, tragbares und vielseitiges Gerät, das speziell für den Austausch digitaler Daten zwischen dafür geeigneten Produkten konzipiert ist. Memory Sticks eignen sich auch als externes Speichermedium, weil sie leicht entnehmbar sind.

Mit der Flash-Speicher-Technologie können Sie alle Arten von Informationen speichern, die sich in digitale Daten umwandeln lassen: Bilder, Musik, Text, Sounds, Video und Fotos.

Der Memory Stick™, das universelle Datenspeichermedium der Zukunft, kann schon jetzt mit einer wachsenden Anzahl von Geräten verwendet werden. Dazu gehören:

- Audiosysteme
- Bildgeräte
- VAIO-Produkte
- CLIE-Handhelds
- Mobiltelefone

Es gibt momentan zwei verschiedene Typen des Memory Stick™:

- Den Original-Memory Stick™ in blau.
- Den MagicGate Memory Stick™ in weiß.

 Memory Sticks™ sind erhältlich auf der Sony Style-Website (<http://www.sonystyle-europe.com>) oder bei Ihrem örtlichen Sony-Händler.

Wozu dient der Memory Stick™?

Die Unternehmensphilosophie von Sony besteht darin, die Welt der Kommunikation durch die Übertragbarkeit digitaler Daten immer einfacher zu gestalten. Daher haben wir den Memory Stick™ entwickelt, durch den digitale Geräte im Handumdrehen verbunden werden können. Sie können damit Daten aus jedem dafür geeigneten Gerät herunterladen und diese in einem einzigen Arbeitsschritt auf ein anderes Gerät übertragen.

Zu den wichtigsten Vorteilen des Memory Stick™ gehören:

- ❑ **Kompaktes Design:** Er ist nur 50 mm lang, 21,5 mm breit und 2,8 mm dick, so dass auch die Geräte, die ihn nutzen, klein, leicht und attraktiv im Design sein können.
- ❑ **Kapazität:** Seine Datenkapazität ist wesentlich größer als die einer Diskette.
- ❑ **Sicherheit:** Mit der Löschoption können Sie Ihre Daten vor versehentlichem Löschen schützen.
- ❑ **Vielseitigkeit:** Die Speicherkapazitäten reichen von 4 MB bis 128 MB (das entspricht der Kapazität von 88 Disketten).
- ❑ **Zuverlässigkeit:** Zum Schutz der Hardware und ihres Inhalts wurde die Anzahl der Kontaktstifte auf nur 10 begrenzt. Dadurch und durch seine allgemein sehr robuste Struktur hat der Stick eine längere Lebensdauer als andere Speichermedien.
- ❑ **Langlebigkeit:** Ein Memory Stick™ kann zehntausende Male benutzt werden.
- ❑ **Aufwärtskompatibilität:** Das aktuelle Format des Memory Sticks™ ist für Kompatibilität mit zukünftigen Produkten und mit Memory Sticks™ höherer Kapazität konzipiert.

Der generische Memory Stick™

Der blaue Original-Memory Stick™ kann zur Speicherung von Bilddaten aus digitalen Kameras etc. oder von Daten aus dem PC verwendet werden. Sie können damit jederzeit die verschiedensten Arten von Daten aufnehmen, wiedergeben und übertragen.



Da er so einfach zu wechseln und so sicher zu transportieren ist, können Sie den Memory Stick™ an jedem beliebigen Ort in ein geeignetes Gerät einstecken und die gespeicherten Informationen übertragen und nutzen.

Für Sie bedeutet dies eine Vielzahl von möglichen Szenarien, in denen Sie die Möglichkeiten Ihres VAIO-Computers erweitern können:

- Geben Sie die Schnappschüsse aus Ihrer Digitalkamera direkt per E-Mail weiter.
- Bearbeiten Sie die Szenen aus Ihrer digitalen Videokamera mit den Videobearbeitungs-Tools des VAIO.
- Kopieren Sie sich Bilder aus dem Internet über Ihren VAIO zum Mitnehmen auf Ihrem CLIÉ Handheld.
- Hängen Sie persönliche Sprachnachrichten aus Ihrem Sprachrekorder an E-Mails an, damit Sie nie wieder missverstanden werden.

Der blaue Memory Stick™ ist momentan in den Kapazitäten 4 MB, 8 MB, 16 MB, 32 MB, 64 MB und 128 MB erhältlich (das entspricht der Kapazität von bis zu 88 Disketten).

 Standard-Memory Sticks™ können nicht mit dem Memory Stick™-Walkman oder mit urheberrechtlich geschützten Daten eingesetzt werden.

MagicGate Memory Stick™

Der weiße MagicGate Memory Stick™ kann ebenso wie sein blaues Gegenstück auch Daten oder Bilder aufzeichnen, der Unterschied besteht in der MagicGate-Kopierschutztechnologie.



Dieser Memory Stick™-Typ, der auch als MG Memory Stick™ bezeichnet wird, bietet folgende Merkmale:

- ❑ Kapazitäten von 32 MB, 64 MB und 128 MB.
- ❑ Speichert bis zu 120 Minuten Audiodaten.
- ❑ Herunterladen und Speichern von:
 - ❑ digitaler Musik
 - ❑ Bildern
 - ❑ Filmen etc.
- ❑ Kombination von Dateien, z.B. Hinzufügen von Musik zu Ihren privaten Videos.
- ❑ Datenübertragung zwischen verschiedenen digitalen Geräten.
- ❑ MagicGate Urheberrechts-Schutztechnologie.
- ❑ Entspricht SDMI (Secure Digital Music Initiative).
- ❑ SonicStage-Software.

Weitere Unterscheidungsmerkmale des MagicGate Memory Stick™ zur Standardversion sind:

- ❑ das aufgedruckte Logo .
- ❑ ein fühlbarer Punkt auf der Rückseite.

 MagicGate ist eine Urheberrechts-Schutztechnologie, die den Standards der SDMI entspricht (SDMI, Secure Digital Music Initiative, ist eine Organisation, die an Industriestandards zum Schutz des Urheberrechts an digitaler Musik arbeitet).

Das Logo  steht für das von Sony entwickelte Urheberrechts-Schutzsystem. Es garantiert nicht die Kompatibilität mit anderen Medien.

MagicGate

MagicGate bezeichnet die Urheberrechts-Schutztechnologie, die im MagicGate Memory Stick™ und anderen mit MagicGate Memory Stick™ kompatiblen Geräten zum Einsatz kommt.

Im Memory Stick™ Walkman und MagicGate Memory Stick™ werden die Daten überprüft, um die Einhaltung des Urheberrechtsschutzes zu gewährleisten.

Wenn keine Probleme vorliegen, werden die Daten in verschlüsselter Form ausgetauscht. Wird dagegen keine Authentifizierungsbestätigung übergeben, können die Daten nicht ausgetauscht oder abgespielt werden.

SonicStage

Dies ist eine Urheberrechts-Schutztechnologie, die beim Download digitaler Musik von CD, dem Internet oder anderen Quellen auf den PC zum Einsatz kommt.

Die auf dem PC installierte Software speichert den Musikinhalte in verschlüsselter Form auf der Festplatte. Diese Technologie ermöglicht nicht nur den Genuss von Musik am PC, sondern auch den Schutz vor unberechtigter Verbreitung über das Internet. Da sie mit MagicGate kompatibel ist, können Sie Musik, die Sie auf Ihren PC heruntergeladen haben, auf Ihren MG Memory Stick™ laden und auf anderen MagicGate-kompatiblen Geräten und Medien wiedergeben.

Urheberrechtsschutz

Musiker und andere Künstler haben ein Copyright, also ein Urheberrecht an ihren Werken, das ihnen das ausschließliche Recht gibt, darüber zu bestimmen, wie ihre Produkte verwendet werden. Gleich bei ihrer Entstehung sind künstlerische Werke automatisch durch ein Urheberrecht geschützt, ohne dass dies angemeldet oder registriert werden muss. Sie dürfen also ohne die Erlaubnis des Urhebers nicht verwendet werden.

Im Musikbereich ist jedoch die illegale Verbreitung von Musik ohne Erlaubnis des Urhebers, besonders über das Internet, in jüngster Vergangenheit immer häufiger geworden. Aus diesem Grund hat die Recording Industry Association of America (RIAA) ein Forum namens Secure Music Digital Initiative (SDMI) ins Leben gerufen, in dem Technologien zum Schutz des Urheberrechts bei der elektronischen Verbreitung von Musik erforscht werden.

Der MagicGate Memory Stick™ und der Memory Stick™ Walkman von Sony verfügen über eine Urheberrechts-Schutzfunktion nach SDMI-Standards und bieten so eine Umgebung, in der jedermann Musikdaten von Dritten aufzeichnen und genießen kann, ohne deren Urheberrecht zu verletzen.



Literarische Werke, die von Einzelnen aufgezeichnet werden, sind nur für den privaten Gebrauch zugelassen.

Kompatible Geräte

Zur Zeit sind nahezu 80 Memory Stick™-kompatible Produkte am Markt verfügbar oder zur Einführung angekündigt, vom Camcorder über den tragbaren Music Player bis zum Sprachrekorder und vielen anderen elektronischen Geräten.

Sie können den Memory Stick™ momentan auf folgenden Sony-Produkten einsetzen:

Bildgeräte:

- Cybershot-Digitalkamera
- Mavica-Digitalkamera
- Digitalvideokameras der Reihen PC, TRV und VX
- LC-Datenprojektor

Audio:

- MS Walkman
- MS Hi-Fi-System
- Network Walkmans
- Sprachrekorder

Sonstige:

- VAIO-Notebooks
- VAIO-Desktops
- CLIE Handheld Entertainment Organiser
- Sony-Mobiltelefone
- Digitaldrucker
- AIBO, der Unterhaltungsroboter von Sony

Mehr Informationen über die in Ihrem Land verfügbaren Produkte finden Sie unter:

<http://www.sonystyle-europe.com>.

Einsetzen eines Memory Stick™

So setzen Sie einen Memory Stick™ ein:

- 1 Speichern Sie die Daten Ihres Digitalgeräts, und setzen Sie den Memory Stick™ mit dem Pfeil nach oben und zum Memory Stick™-Steckplatz zeigend ein.
- 2 Schieben Sie den Memory Stick™ behutsam in den Steckplatz, bis er hörbar einrastet. Der Memory Stick™ wird vom System automatisch erkannt und im Fenster **Arbeitsplatz** als lokales Laufwerk angezeigt. Abhängig von der Konfiguration des Computers wird ihm ein passender Laufwerksbuchstabe zugewiesen.



 Drücken Sie den Memory Stick™ nicht gewaltsam in den Steckplatz, wenn er sich nicht leicht einschieben lässt, denn er könnte dabei beschädigt werden.

Entfernen eines Memory Stick™

So entfernen Sie einen Memory Stick™ aus dem Memory Stick™-Steckplatz:

- 1 Achten Sie darauf, dass die Kontrolllampe nicht leuchtet.
- 2 Drücken Sie den Memory Stick™ in Richtung des Notebooks.
Der Memory Stick™ wird ausgeworfen.
- 3 Ziehen Sie den Memory Stick™ aus dem Steckplatz.

 Entfernen Sie den Memory Stick™ stets behutsam; andernfalls kann er unerwartet herausspringen.

Es empfiehlt sich, den Memory Stick™ herauszunehmen, bevor Sie den Computer herunterfahren.

- ★ Zur Vermeidung von Datenverlusten dürfen Sie einen Memory Stick™ niemals entnehmen, solange die entsprechende LED leuchtet. Die Speicherung größerer Dateien auf einem Memory Stick™ kann einige Zeit in Anspruch nehmen. Vergewissern Sie sich deshalb, dass die Aktivitäts-LED erloschen ist, bevor Sie den Memory Stick™ herausnehmen.

Einrichten des Schreibschutzes für einen Memory Stick™

Memory Sticks™ besitzen einen Schreibschutz, der verhindert, dass wertvolle Daten versehentlich gelöscht oder überschrieben werden.

Bewegen Sie den Schalter nach rechts oder links, um den Schreibschutz zu aktivieren oder zu deaktivieren. Auf dem Memory Stick™ mit 128 MB bewegen Sie den Schalter hinauf oder hinunter.

Wenn der Schreibschutz des Memory Stick™ deaktiviert ist, können Daten gespeichert werden. Wenn der Schreibschutz des Memory Stick™ aktiviert ist, können zwar Daten gel esen, aber nicht gespeichert werden.

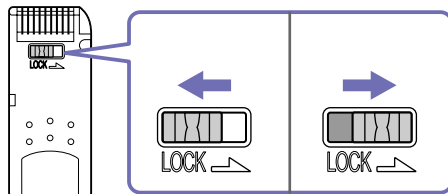

Diese Abbildung gilt nicht für den Memory Stick™ mit 128 MB, der über einen anderen Schaltertyp verfügt.

Das Modem

Ihr Notebook ist mit einem internen Modem ausgestattet.

Um Mitglied eines Online-Dienstes zu werden, im Internet zu surfen, Ihr Notebook einschließlich Software registrieren zu lassen und Kontakt mit dem Sony Kundenservice-Zentrum aufzunehmen, müssen Sie Ihren Computer an eine Telefonleitung anschließen.

So schließen Sie den Computer an eine Telefonleitung an:

- 1 Stecken Sie ein Ende des Telefonkabels (1) in den Telefonanschluss am Computer.
- 2 Stecken Sie das andere Kabelende in die Telefon-Wandsteckdose (2).

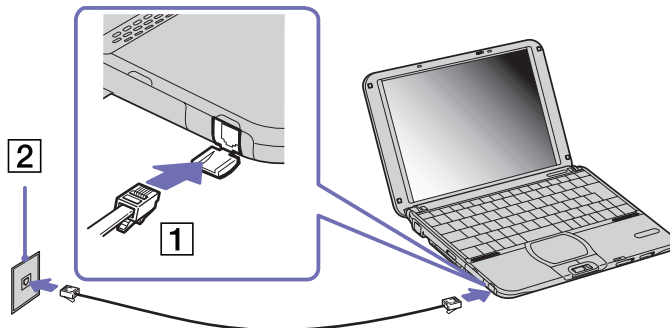

 Ziehen Sie nicht zu kräftig an der flexiblen Abdeckung.

Mit Ihrem VAIO-Notebook wird möglicherweise ein länderspezifischer Telefonstecker geliefert, mit dem Sie das Telefonkabel an der Telefonsteckdose anschließen können. Die Verwendung des mitgelieferten Steckers wird empfohlen, da die Verwendung eines anderen Telefonsteckers die Verbindungsqualität vermindern kann.

Es wird nur DTMF (Mehrfrequenzwahlverfahren – Tonwahl) unterstützt.

Bevor Sie das Modem verwenden, sollen Sie das Land auswählen in dem Sie es verwenden. Ein ausführlichere Beschreibung des Auswählens Ihres Landes finden Sie in dem Abschnitt **Konfigurieren Ihres Modems** in dem Softwarehandbuch.

Verwenden des richtigen Telefonsteckers

Wenn zwei Telefonstecker im Lieferumfang enthalten sind, achten Sie darauf, den für das jeweilige Einsatzland richtigen zu verwenden:

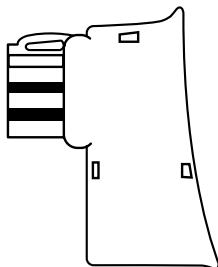

Deutschland: Nehmen Sie den Telefonsteckeradapter mit dem kleineren Kopf, der auf der Rückseite nicht mit einem weißen Dreieck versehen ist. Bringen Sie den Steckeradapter am Telefonkabel an.

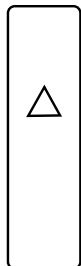
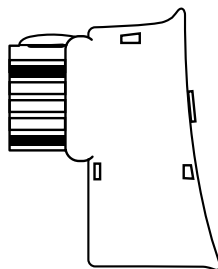

Österreich: Nehmen Sie den Telefonsteckeradapter, der auf der Rückseite mit einem weißen Dreieck versehen ist. Bringen Sie den Steckeradapter am Telefonkabel an.

Verwenden der Energiesparmodi

Wenn Sie Ihren Computer mit einem Akku betreiben, können Sie zum Verlängern der Betriebsdauer die Energiesparfunktionen nutzen. Zusätzlich zur normalen Betriebsart (Normalmodus), in der Sie bestimmte Geräte abschalten können, verfügt Ihr Computer über zwei verschiedene Energiesparstufen: **Standby** und **Ruhezustand**. Bei Verwendung eines Akkus sollten Sie sich darüber im Klaren sein, dass der Computer automatisch in den **Ruhezustand** schaltet, wenn die verbleibende Akkukapazität unter 7% fällt, gleichgültig, welche Energiesparstufe Sie gewählt haben.

 Fällt die Akkuladung unter einen Wert von 10%, sollten Sie entweder zum Wiederaufladen des Akkus den Netzadapter an Ihr Notebook anschließen oder Ihren Computer ausschalten und einen voll geladenen Akku einsetzen.

Verwenden des Normalmodus

Dies ist der normale Zustand Ihres Computers, wenn er in Betrieb ist. In diesem Betriebsmodus leuchtet die Stromversorgungsanzeige grün. Um Energie zu sparen, können Sie ein bestimmtes Gerät wie das Display oder die Festplatte abschalten.

Verwenden des Standby-Modus

Der Computer speichert den aktuellen Systemzustand im RAM und schaltet die Stromversorgung für den Prozessor ab. In diesem Modus blinkt die Stromversorgungsanzeige gelb.

So aktivieren Sie den Standby-Modus:

Drücken Sie gleichzeitig die Tasten **<Fn>** und **<Esc>**.

Oder:

- 1 Klicken Sie auf **Start**, dann auf **Ausschalten**.
- 2 Klicken Sie im Dialogfeld **Ausschalten** auf **Standby**.
Der Computer wird nun in den Standby-Modus geschaltet.

So kehren Sie in den Normalmodus zurück:

Drücken Sie eine beliebige Taste.

Verwenden des Ruhezustands

Der Zustand des Systems wird auf der Festplatte gespeichert, und anschließend wird die Stromversorgung abgeschaltet. Die Stromversorgungsanzeige ist in diesem Modus ausgeschaltet.

So aktivieren Sie den Ruhezustand:

Drücken Sie **<Fn>+<F12>**.

Es erscheint der Bildschirm **Datenspeicherungsmanager**, und das Notebook schaltet in den Ruhezustand um.

Oder:

Klicken Sie auf **Start**, dann auf **Ausschalten**.

Klicken Sie im Fenster **Computer ausschalten** mit gedrückter **<Umschalt>**-Taste **Ruhezustand**.

So kehren Sie in den Normalmodus zurück:

Schalten Sie den Computer durch Schieben des Netzschalters ein.

Der Computer kehrt in den zuletzt gültigen Zustand zurück.

 Sie können keinen Datenträger einlegen, wenn sich der Computer im **Ruhezustand** befindet.

Die Aktivierung des **Ruhezustands** benötigt mehr Zeit als die Aktivierung des **Standby**-Modus.

Die Rückkehr vom **Ruhezustand** in den **Normalmodus** dauert länger als die Rückkehr vom **Standby**-Modus.

Der **Ruhezustand** verbraucht weniger Strom als der **Standby**-Modus.

Bewegen Sie das Notebook so lange nicht, bis sich die Stromanzeige ausschaltet.

Verwenden der Bluetooth™-Funktionen

Dank der drahtlosen Bluetooth™-Technologie können Sie eine drahtlose Verbindung zwischen Ihrem Notebook und anderen Bluetooth™-Geräten, z.B. einem Notebook, einem Mobiltelefon oder einer Modemstation, über eine Entfernung von 10 bis 100 Metern herstellen. Sie benötigen also keine Kabel.

Alle Bluetooth™-Verbindungen werden unter Verwendung der Software **BlueSpace** hergestellt (siehe Verwenden von BlueSpace in Ihrem Handbuch **Hinweise zur Software**).

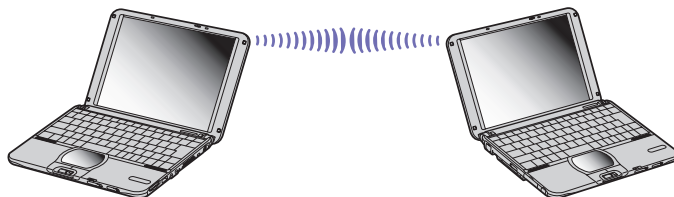

So schließen Sie den Computer an ein Bluetooth™-Gerät an:

- 1 Schalten Sie den Wireless-Schalter links am Notebook ein.
Das Dialogfeld **Drahtlose Geräte wechseln** wird eingeblendet.
- 2 Wählen Sie die Optionsschaltfläche **Bluetooth™**.
- 3 Klicken Sie auf **OK**.
Das Bluetooth™-Symbol erscheint in der Taskleiste.

 Vor Verwendung der Bluetooth™-Funktionen sollten Sie den Bluetooth™-Sicherheitsleitfaden durchlesen.

Das 2,4-GHz-Band, mit dem Bluetooth™-Geräte oder drahtlose LAN-Geräte arbeiten, wird auch von verschiedenen anderen Geräten verwendet. Bluetooth™-Geräte verwenden eine bestimmte Technologie, um Störungen von anderen Geräten, die mit der gleichen Wellenlänge arbeiten, zu minimieren. Die Kommunikationsgeschwindigkeit und Geräteabstände können im Vergleich zu den Standardwerten geringer sein. Die Kommunikation kann auch durch Störungen anderer Geräte unterbrochen werden.

Die Software der Bluetooth™-Modemstation (PCGA-BM1) ist auf der Festplatte Ihres Notebooks installiert. Wenn Sie die Bluetooth™-Modemstation verwenden möchten, sollten Sie die Anweisungen zur Bluetooth™-Modemstation durchlesen.

- ! Die Bluetooth™-Funktionen arbeiten je nach verwendeten Geräten und eingesetzter Software u. U. nicht.
- ! Überprüfen Sie beim Kauf von Bluetooth™-Geräten deren Betriebsbedingungen.

Bluetooth™-Sicherheit

Die drahtlose Bluetooth™-Technologie hat eine Authentifizierungsfunktion, so dass Sie immer wissen, mit wem Sie kommunizieren. Dank der Authentifizierungsfunktion können Sie verhindern, dass ein anonymes Bluetooth™-Gerät auf Ihr Notebook zugreift.

Beim erstmaligen Kommunizieren der beiden Bluetooth™-Geräte sollte ein gemeinsames **Kennwort** für die Geräte vereinbart werden, die registriert werden sollen. Nach der Registrierung eines Geräts muss das **Kennwort** nicht erneut eingegeben werden.

Sie können die Einstellungen ändern, um nicht von anderen Bluetooth™-Geräten erkannt zu werden, oder Sie können einen Grenzwert definieren. Weitere Informationen finden Sie in der Online-Hilfe von BlueSpace.

Verwenden eines Wireless LAN (WLAN)

Dank der Wireless LAN-Technologie (WLAN) von Sony können alle Ihre Digitalgeräte mit eingebauten WLAN-Funktionen problemlos über ein leistungsstarkes Netzwerk miteinander kommunizieren. Ein WLAN ist ein Netzwerk, bei dem mobile Benutzer per Funk eine drahtlose Verbindung zu einem lokalen Netzwerk (LAN) herstellen können. Dadurch ist es nicht mehr erforderlich, Kabel oder Drähte durch Wände und Decken zu verlegen.

Das Sony WLAN unterstützt alle normalen Ethernet-Aktivitäten und gewährleistet zudem eine noch größere Mobilität. Somit haben Sie selbst während einer Sitzung oder bei einem Standortwechsel noch Zugang zu Informationen, Internet-/Intranet- und Netzwerk-Ressourcen.

Sie können **ohne Access Point**, d.h. zwischen einer begrenzten Anzahl von Computern (ad hoc), oder **mit Access Point** kommunizieren, wodurch Sie ein vollständiges Infrastrukturnetz (**Infrastruktur**) einrichten können.



In einigen Ländern ist die Verwendung von WLAN-fähigen Produkten u.U. gesetzlich eingeschränkt (z.B. Einzellizenz, beschränkte Anzahl von Kanälen). Daher sollten Sie vor dem Aktivieren der WLAN-Funktionen den **Wireless LAN-Sicherheitsleitfaden** sorgfältig durchlesen.

WLAN arbeitet nach dem IEEE 802.11b-Standard, in dem nähere Einzelheiten zu dieser Technologie angegeben sind. Dieser Standard umfasst die Verschlüsselungsmethode **WEP** (Wired Equivalent Privacy), ein Sicherheitsprotokoll. Durch die Datenverschlüsselung wird die anfällige drahtlose Verbindung zwischen Clients und Access Points geschützt. Darüber hinaus gibt es noch andere typische LAN-Sicherheitsmechanismen für den Datenschutz, beispielsweise Kennwortschutz, durchgängige Verschlüsselung, virtuelle private Netzwerke und Authentifizierung.

Wireless LAN-Geräte, die nach dem IEEE 802.11a-Standard arbeiten, können nicht mit Geräten nach dem IEEE 802.11b-Standard kommunizieren, da jeweils unterschiedliche Frequenzen genutzt werden.

Die Standardzugriffsgeschwindigkeit liegt bei 11 Mbit/s, ist also 30- bis 100-mal schneller als eine Standard-DFÜ-Verbindung.

Bei gleichzeitiger Verwendung der Wireless LAN- und Bluetooth™-Funktionen kann sich die Kommunikationsgeschwindigkeit verringern oder kann die Verbindung getrennt werden.

Kommunizieren ohne Access Point (ad hoc)

Unter einem Ad-hoc-Netzwerk versteht man ein lokales Netzwerk, das nur die drahtlosen Geräten selbst umfasst, also keinen zentralen Steuerungsmechanismus oder Access Point. Jedes einzelne Gerät kommuniziert direkt mit den anderen Geräten im Netzwerk. Sie können ein Ad-hoc-Netzwerk mühelos zu Hause einrichten.



So kommunizieren Sie ohne einen Access Point (ad hoc):

- 1 Schalten Sie den **Wireless-Schalter** links am Computer ein.
Das Dialogfeld **Drahtlose Geräte wechseln** wird eingeblendet.
- 2 Wählen Sie **Wireless LAN**, und klicken Sie dann auf **OK**.
Die Schaltfläche **Wireless-Umschalter** ändert sich in **Wireless LAN**.
- 3 Doppelklicken Sie auf das Symbol **Netzwerk** in der Taskleiste, das die drahtlose Netzwerkverbindung anzeigt.
Das Dialogfeld **Mit dem drahtlosen Netzwerk verbinden** wird angezeigt.
- 4 Klicken Sie auf die Schaltfläche **Erweitert**.
Das Dialogfeld **Eigenschaften von drahtloser Netzwerkverbindung** wird angezeigt.
- 5 Wählen Sie die Registerkarte **Drahtlose Netzwerke**.
- 6 Klicken Sie auf die Schaltfläche **Hinzufügen...**
Das Dialogfeld **Drahtlose Netzwerkeigenschaften** wird angezeigt.
- 7 Geben Sie einen **Netzwerknamen (SSID)*** ein.
Sie können einen (max.) **32-stelligen Namen** wählen.
- 8 Klicken Sie auf die Optionsschaltfläche **Datenverschlüsselung (WEP aktiviert)**.

- 9 Deaktivieren Sie die Option **Schlüssel wird automatisch bereitgestellt**.
Nun werden einige Informationen angezeigt.
- 10 Geben Sie den **Netzwerkschlüssel*** ein.
Der Netzwerkschlüssel sollte **5 oder 13 Zeichen** (bzw. 10 oder 26 hexadezimale Zeichen) lang sein und kann sich aus beliebigen Zeichen zusammensetzen.
- 11 Aktivieren Sie die Option **Nur Computer-mit-Computer-Netzwerke (Ad-hoc)**.
- 12 Klicken Sie auf **OK**.
Nun erscheint unter **Bevorzugte Netzwerke** Ihr **Netzwerkname**.
- 13 Klicken Sie auf **Schließen**.
- 14 Klicken Sie auf **OK**.
Jetzt kann Ihr Computer mit einem anderen Computer kommunizieren.

* Wenn Sie mit zwei oder mehr Computern kommunizieren möchten, müssen Sie alle Computer nach genau dieser Vorgehensweise konfigurieren.
Das heißt, Sie müssen bei allen Computern den gleichen **Netzwerknamen** und den gleichen **Netzwerkschlüssel** wie beim ersten Computer eingeben, den Sie konfiguriert haben.

-  In **Frankreich** und in den **Niederlanden** lassen sich nur einige Kanäle verwenden:
- **Frankreich:** nur Kanäle 10, 11 (Innen- und Außenbereich)
 - **Niederlande:** Kanäle 9, 10, 11 (nur Außenbereich). Im Innenbereich lassen sich alle Kanäle verwenden.
- Demzufolge müssen Sie die Kanäle wechseln, wenn Sie sich in einem dieser Länder befinden.
Nähere Informationen zum Wechseln von Kanälen finden Sie unter **Auswählen eines Kanals (Seite 71)**.



Kommunizieren mit einem Access Point (Infrastruktur)

Bei einem Infrastrukturnetz wird ein vorhandenes lokales Kabelnetzwerk über einen Access Point, wie z.B. den **Sony PCWA-A200 Access Point**, auf drahtlose Geräte erweitert. Der Access Point überbrückt das drahtlose und das verkabelte LAN und fungiert als zentraler Steuerungsmechanismus für das Wireless LAN. Der Access Point koordiniert dabei die Übertragung und den Empfang von mehreren drahtlosen Geräten innerhalb eines bestimmten Bereichs.

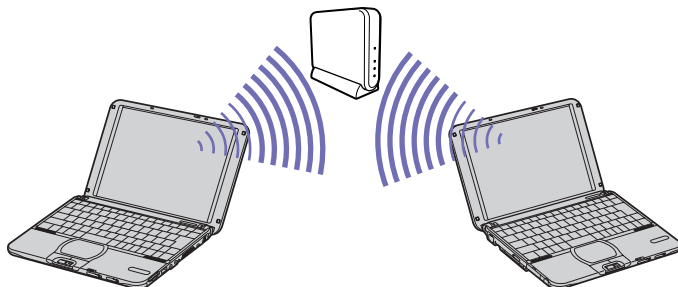

So kommunizieren Sie mit einem Access Point (Infrastruktur):

- 1 Schalten Sie den **Wireless-Schalter** links am Computer ein.
Das Dialogfeld **Drahtlose Geräte wechseln** wird eingeblendet.
- 2 Wählen Sie **Wireless LAN**, und klicken Sie dann auf **OK**.
Die Schaltfläche **Wireless-Umschalter** in der Taskleiste ändert sich in **Wireless LAN**.
- 3 Klicken Sie mit der rechten Maustaste auf das Symbol **Netzwerk** in der Taskleiste, in der die Meldung **Drahtlose Netzwerkverbindung** angezeigt wird.
- 4 Klicken Sie auf **Verfügbare drahtlose Netzwerke anzeigen**.
Das Dialogfeld **Mit dem drahtlosen Netzwerk verbinden** wird angezeigt.
- 5 Klicken Sie auf das Netzwerk, das Sie verwenden möchten.

- 6 **Private Benutzung:** Geben Sie den **Netzwerkschlüssel** ein. Bis auf das erste Zeichen hat der Netzwerkschlüssel den gleichen Namen wie die Netzwerkennung. Beispiel:
- Netzwerkennung: 09316a (6 Zeichen)
 - Netzwerkschlüssel: 9316a (5 Zeichen)
- Geschäftliche Benutzung:** Geben Sie den **Netzwerkschlüssel** des vorhandenen Netzwerkes ein. Kontaktieren Sie bitte Ihren Netzwerkadministrator um diese Information zu erhalten.



- 7 Klicken Sie auf **Verbinden**. Nach 30 Sekunden ist die Verbindung hergestellt.



In **Frankreich** und in den **Niederlanden** lassen sich nur einige Kanäle verwenden:

- **Frankreich:** nur Kanäle 10, 11 (Innen- und Außenbereich)
- **Niederlande:** Kanäle 9, 10, 11 (nur Außenbereich). Im Innenbereich lassen sich alle Kanäle verwenden.

Demzufolge müssen Sie die Kanäle Ihres Access Point wechseln, wenn Sie sich in einem dieser Länder befinden. Nähere Informationen finden Sie in Ihrer Dokumentation.

Der PCWA-C100 ist Wi-Fi-genehmigt, und entspricht den von der WECA (Wireless Ethernet Compatibility Alliance) beschlossenen Spezifikationen der Interoperabilität.

Auswählen eines Kanals

Bei Verwendung eines Wireless LAN dienen die Funkfrequenzen zur Datenübertragung von einem Computer an einen anderen. Funkfrequenzen lassen sich in mehrere **Kanäle** (1 bis 14) unterteilen. In **Frankreich** müssen Sie jedoch **Kanal 10** oder **11** (Innen- und Außenbereich) verwenden. In den **Niederlanden** müssen Sie Kanal **9, 10** oder **11** (Außenbereich) verwenden.

Bei einem **Ad-hoc**-Netzwerk müssen Sie die Kanäle wechseln. Für ein Infrastrukturnetzwerk können Sie keinen Kanal wählen. In diesem Fall müssen Sie einen am Wireless Access Point konfigurierten Kanal benutzen.

So wechseln Sie Kanäle:

- 1 Klicken Sie auf **Start** und dann auf **Systemsteuerung**.
- 2 Doppelklicken Sie auf **System**.
Daraufhin wird das Dialogfeld **Systemeigenschaften** eingeblendet.
- 3 Klicken Sie auf der Registerkarte **Hardware** auf **Geräte-Manager**.
Daraufhin wird das Dialogfeld **Geräte-Manager** eingeblendet.
- 4 Doppelklicken Sie auf **Netzwerkadapter**.
Daraufhin erscheint eine Liste der verfügbaren Netzwerkadapter.
- 5 Klicken Sie mit der rechten Maustaste auf **ORINOCO Wireless LAN Mini PCI Card**, und wählen Sie dann **Eigenschaften**.
Das Dialogfeld **Eigenschaften von RINOCO Wireless LAN Mini PCI Card** wird eingeblendet.

- 6 Wählen Sie auf der Registerkarte **Erweitert** die Option **2. Channel**.
Im Dialogfeld **Wert** wird **User default channel** angezeigt.
- 7 Stellen Sie den **Wert** auf den richtigen Kanal ein.
 - **Frankreich:** nur 10 oder 11 (Innen- und Außenbereich)
 - **Niederlande:** 9, 10, 11 (nur Außenbereich)
- 8 Klicken Sie auf **OK**.
Nun ist der richtige Kanal eingestellt.



Wenn Sie die Kanalnummer an einem Computer ändern, müssen Sie die Kanalnummer an allen anderen Geräten manuell ändern, die für die drahtlose Verbindung vorgesehen sind.

Bei Verwendung eines Access Points eines Drittanbieters sollten Sie das jeweilige Handbuch durchlesen, um sicher zu sein, welcher Kanal verwendet werden muss.

Nähere Informationen über Wireless LAN finden Sie im **Wireless LAN-Sicherheitsleitfaden**.

Anschließen externer Geräte

Die können die Funktionen Ihres Computers durch Verwendung der folgenden externen Geräte erweitern. Vor dem Anschluss externer Geräte sind der Computer und sämtliche Peripheriegeräte abzuschalten. Schließen Sie das Netzkabel erst nach dem Anschluss aller anderen Kabel an. Schalten Sie den Computer erst nach dem Einschalten aller externen Geräte an.

- ❑ Anschließen eines externen Monitors ([Seite 74](#))
- ❑ Anschließen externer Lautsprecher ([Seite 77](#))
- ❑ Anschließen eines externen Mikrofons ([Seite 78](#))
- ❑ Anschließen eines USB-Geräts (Universal Serial Bus) ([Seite 79](#))
- ❑ Anschließen eines i.LINK™-Geräts ([Seite 84](#))
- ❑ Anschließen an ein Netzwerk (LAN) ([Seite 87](#))



'Hot Plug and Play'-Geräte sollen schon beim Starten des Computers angeschlossen sein.

USB-Geräte gelten als 'Hot Plug and Play'-Geräte. Es ist nicht nötig den Computer herunterzufahren bevor Sie diese Geräte anschließen, ausser wenn es in dem mit dem Gerät mitgelieferten Handbuch anders geschrieben wird.

Anschließen eines externen Monitors

Sie können einen externen Monitor an Ihr Notebook anschließen. Sie können Ihren Computer z.B. mit den folgenden Geräten verwenden:

- ❑ Computerdisplay (Monitor)
- ❑ Projektor

 Schalten Sie Ihren Computer und die Peripheriegeräte aus, und nehmen Sie vor Anschluss des externen Monitors den Netzadapter und das Netzkabel ab.

Schließen Sie das Netzkabel erst nach Anschluss aller anderen Kabel an.

Schalten Sie zuerst die externen Geräte und dann Ihren Computer ein.

Anschließen eines Computermonitors

Schließen Sie Ihren externen Monitor mit dem mitgelieferten VGA-Adapter an den Computer an.

Wenn Sie an den Monitoranschluss Ihres Computers einen externen Monitor anschließen, können Sie mit den Tasten **<Fn>+<F7>** zwischen der Ausgabe über das integrierte Display (LCD), den externen Monitor oder beide Geräten umschalten.

Abhängig von den jeweils verwendeten Geräten erfolgt die Anzeige auf dem integrierten Notebook-Display (LCD) und dem externen Monitor möglicherweise nicht gleichzeitig.

So schließen Sie einen Computermonitor an:

- 1 Verbinden Sie den mitgelieferten Bildschirmadapter (1) mit dem Computer-Monitoranschluss (2) und das Monitorkabel (3) mit dem Bildschirmadapter.
- 2 Schließen Sie ggf. das eine Ende des Monitor-Netz Kabels (4) am Monitor und das andere Ende an einer Netzsteckdose an.

 Zum Entfernen des Bildschirmadapters schalten Sie zunächst den Computer aus. Drücken Sie auf beide Seiten des Anschlusses für den Bildschirmadapter, und lösen Sie ihn vom Computer.

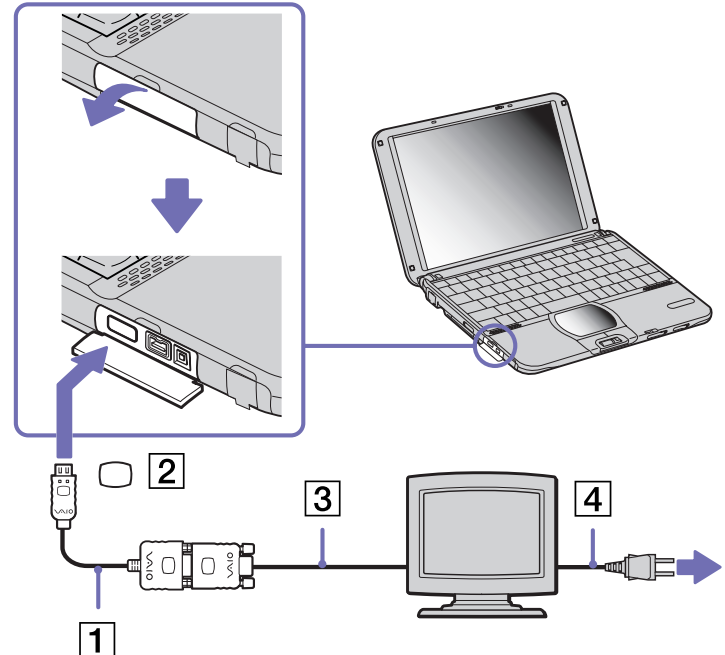

Anschließen eines Projektors

Als externes Display kann auch ein Projektor wie der Sony LCD-Projektor verwendet werden. Sie können einen Projektor mithilfe des mitgelieferten Bildschirmadapters anschließen.

So schließen Sie einen Projektor an:

- 1 Verbinden Sie den mitgelieferten Bildschirmadapter (1) mit dem Computer-Monitoranschluss (2) und das Monitor-Signalkabel (3) mit dem Bildschirmadapter.
- 2 Schließen Sie das Audiokabel (4) am Kopfhöreranschluss (5) an, der durch das Symbol  zu erkennen ist.
- 3 Schließen Sie das Projektorkabel (6) an einer Netzsteckdose an.

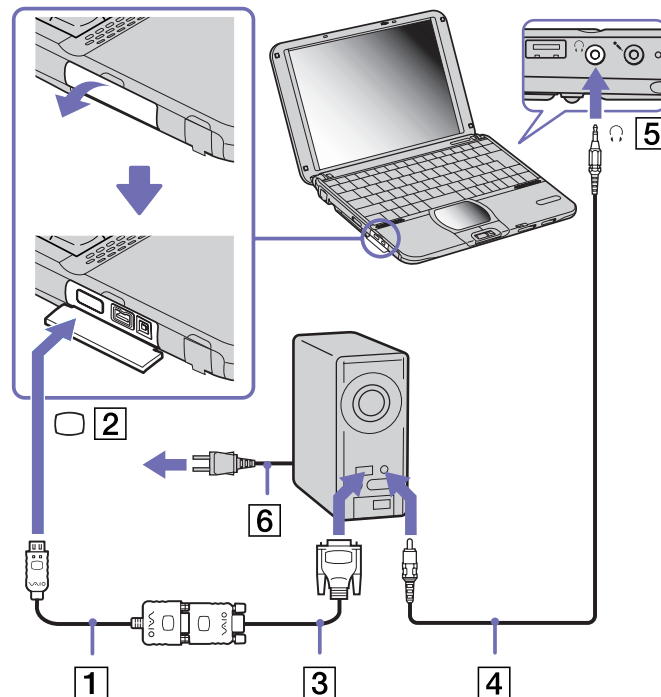

Anschließen externer Lautsprecher

Durch Anschluss externer Lautsprechern können Sie die Tonqualität des Computers wesentlich verbessern.

So schließen Sie externe Lautsprecher an:

- 1 Schließen Sie das Audiokabel (1) am Kopfhöreranschluss (2) an, der durch das Symbol  zu erkennen ist.
- 2 Vor dem Einschalten der externen Lautsprecher sollten Sie die Wiedergabelautstärke geringer einstellen.

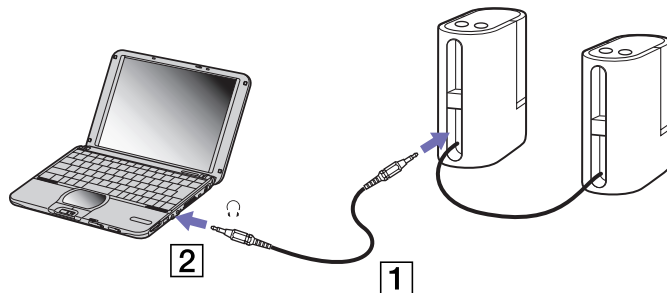

Achten Sie darauf, dass die externen Lautsprecher zur Verwendung mit Computern geeignet sind.

Legen Sie keine Disketten auf die Lautsprecher. Durch die magnetischen Felder der Lautsprecher können die gespeicherten Daten beschädigt werden.

Anschließen eines externen Mikrofons

Wenn Sie ein Gerät für die Toneingabe benötigen, um beispielsweise im Internet zu chatten, müssen Sie ein externes Mikrofon anschließen.

So schließen Sie ein externes Mikrofon an:

Schließen Sie das Mikrofongabel (1) am Mikrofonanschluss (2) an, der durch das Symbol  zu erkennen ist.

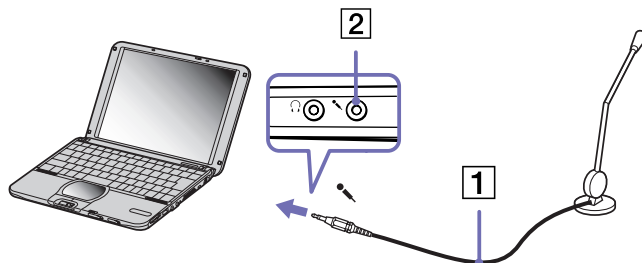

 Achten Sie darauf, dass Ihr Mikrofon zur Verwendung mit Computern geeignet ist.

Anschließen eines USB-Geräts (Universal Serial Bus)

Sie können ein USB-Gerät (z.B. eine Maus, ein Diskettenlaufwerk usw.) an Ihren Computer anschließen. Vor dem Anschließen oder Entfernen eines USB-Gerätes müssen Sie den Computer nicht unbedingt ausschalten.

Vergewissern Sie sich beim Starten Ihres Notebooks mit angeschlossenem USB-Hub, dass ein Gerät an den USB-Hub angeschlossen ist. Wenn Sie beim Starten Ihres Notebooks mit angeschlossenem USB-Hub Probleme haben, entfernen Sie den Hub, und starten Sie den Computer neu.

Anschließen einer USB-Maus

So schließen Sie eine USB-Maus an:

Schließen Sie das USB-Mauskabel (1) am USB-Anschluss (2) an, der durch das Symbol  zu erkennen ist.

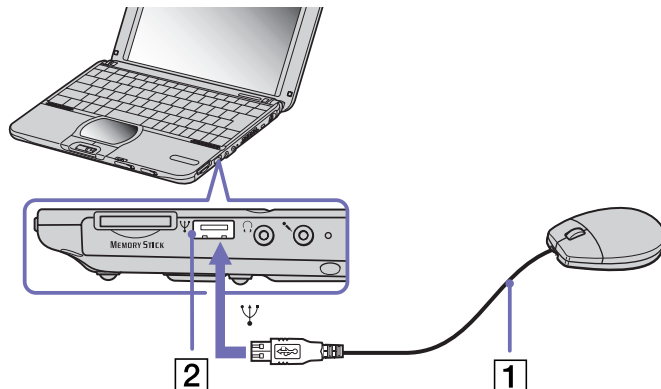

Sie können die optionale Sony USB-Maus (PCGA-UMS1) anschließen. Da der Treiber für diese Maus bereits vorinstalliert ist, können Sie die USB-Maus einfach anschließen und dann sofort verwenden.

Anschließen eines USB-Diskettenlaufwerks

Sie können ein Diskettenlaufwerk am USB-Anschluss Ihres Computers anschließen.

Anschließen des Diskettenlaufwerks

So schließen Sie das Diskettenlaufwerk an:

Schließen Sie das Diskettenlaufwerkkabel (1) am USB-Anschluss (2) an, der durch das Symbol  zu erkennen ist. Das VAIO-Logo auf dem Diskettenlaufwerk sollte nach oben zeigen.

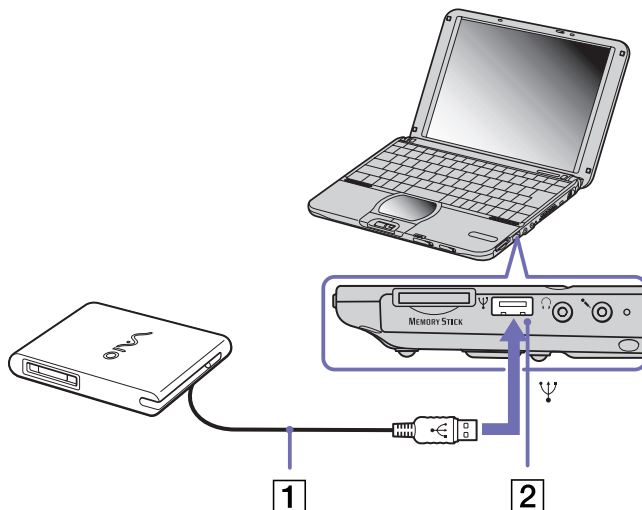

Einlegen einer Diskette

So legen Sie einen Datenträger ein:

- 1 Halten Sie die Diskette (1) mit dem Etikett nach oben.
- 2 Schieben Sie die Diskette vorsichtig in das Laufwerk (2), bis sie hörbar einrastet.

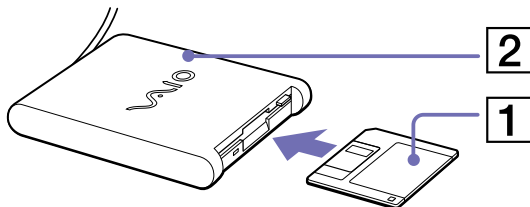

Entfernen einer Diskette

So entfernen Sie eine Diskette:

Wenn Sie die Diskette nicht mehr benötigen, warten Sie, bis die LED-Anzeige (1) des Diskettenlaufwerks erlischt, und drücken Sie dann die Auswurf-taste (2).

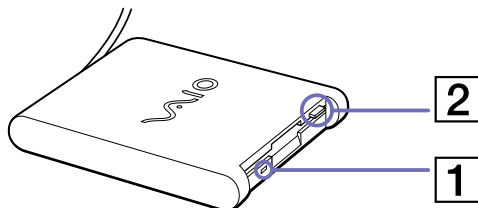

Drücken Sie nicht die Auswurf-taste, solange die LED-Anzeige leuchtet.

Trennen Sie das Diskettenlaufwerk vom Computer, wenn die Diskette durch Drücken der Auswurf-taste nicht ausgeworfen wird.

! Drücken Sie nicht die Auswurf-taste, solange die LED-Anzeige leuchtet. Dadurch könnte die Diskette beschädigt werden.

Entfernen des Diskettenlaufwerks

So entnehmen Sie das Diskettenlaufwerk:

- ❑ Warten Sie bei eingeschaltetem Computer, bis die LED-Anzeige erlischt. Trennen Sie dann das USB-Kabel vom Computer. Wenn das Diskettenlaufwerk nicht ordnungsgemäß entnommen wird, stürzt Ihr System möglicherweise ab, und Sie verlieren Daten, die Sie vorher nicht gespeichert haben.
 - ❑ Bei ausgeschaltetem Computer können Sie das USB-Kabel direkt vom Computer trennen.
-  Zum Transport des Diskettenlaufwerks nach abgeschlossener Arbeit legen Sie das Diskettenlaufwerk in das Kabelfach auf der Seite des Diskettenlaufwerks zusammen und verstauen es in dem an der Seite des Diskettenlaufwerks befindlichen Kabelfach.

Anschließen eines USB-Druckers

So schließen Sie einen Drucker am USB-Anschluss an:

- 1 Schließen Sie ein optionales USB-Druckerkabel (1) am USB-Anschluss an (2), der durch das Symbol  an Ihrem Computer und Drucker zu erkennen ist.

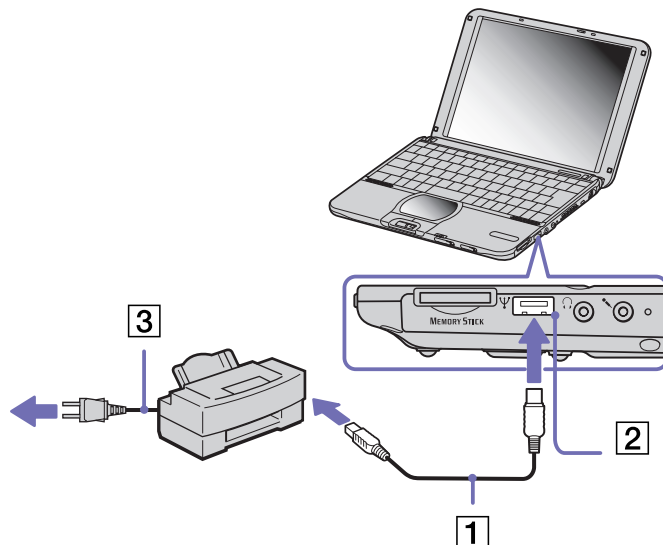

- 2 Schließen Sie das Druckerkabel (3) an einer Netzsteckdose an.

 Vor dem Einsatz des Druckers müssen Sie u. U. die **Druckereinstellungen** unter dem **Geräte-Manager (Start/Systemsteuerung/Doppelklick auf System/Hardware/Geräte-Manager)** ändern.

Schalten Sie den Computer und den Drucker aus, und nehmen Sie Netzadapter und Netzkabel ab, bevor Sie den Drucker anschließen.

Anschließen eines i.LINK™-Geräts

Ihr Computer ist mit einem i.LINK™-Anschluss (IEEE1394) ausgestattet, der für den Anschluss eines i.LINK™-Geräts, wie etwa des mitgelieferten DVD-ROM-Laufwerks (siehe **Verwenden des DVD-ROM-i.LINK™-Laufwerks (Seite 45)**), einer digitalen Videokamera oder eines zweiten VAIO Notebooks dient, um Dateien zu kopieren, zu löschen oder zu bearbeiten.

Die an dieses Notebook angeschlossenen externen Geräte können über den i.LINK™-Anschluss nicht mit Strom versorgt werden.

Der i.LINK™-Anschluss unterstützt Datenübertragungsraten von bis zu 400 Mbit/s. Die tatsächlich erzielbare Datenübertragungsrate hängt jedoch von der Übertragungsgeschwindigkeit des externen Gerätes ab. Die verfügbaren i.LINK™-Funktionen können je nach der von Ihnen verwendeten Software unterschiedlich sein. Weitere Informationen entnehmen Sie bitte der Begleitdokumentation der Software.

Zu den mit dem VAIO-Notebook kompatiblen i.LINK™-Kabeln gehören Kabel mit den folgenden Teilenummern: VMC-IL4415A (ein 1,5 m langes Kabel mit 4-poligen Anschlüssen an beiden Enden), Serie VMC-IL4408 (ein 0,8 m langes Kabel mit 4-poligen Anschlüssen an beiden Enden).

- ❑ Anschließen eines Digitalcamcorders (Seite 85)
- ❑ Anschließen von zwei VAIO-Notebooks (Seite 86)

 Eine i.LINK™-Verbindung mit anderen kompatiblen Geräten wird nicht vollständig garantiert.

Die i.LINK™-Verbindung kann je nach der von Ihnen verwendeten Software, dem Betriebssystem und den eingesetzten i.LINK™-kompatiblen Geräten variieren. Weitere Informationen finden Sie in der mit Ihrer Software gelieferten Dokumentation.

Vor dem Anschluss i.LINK™-kompatibler externer PC-Geräte an Ihr Notebook (Festplattenlaufwerk, DVD-ROM-Laufwerk usw.) sollten Sie die Arbeitsumgebung und das Betriebssystem auf Kompatibilität prüfen.

Anschließen eines Digitalcamcorders

So schließen Sie einen Digitalcamcorder an:

- 1 Schließen Sie ein Ende des i.LINK™-Kabels (1) am i.LINK™-Anschluss (2) des Computers und das andere Ende am DV-Ausgang (3) (DV Out) des Digitalcamcorders an.
- 2 Starten Sie die Anwendung DVgate.

 Bei den Digitalcamcordern von Sony sind die Anschlüsse mit der Bezeichnung **DV Out** (DV-Ausgang), **DV In/Out** (DV-Ein-/Ausgang) oder **i.LINK™** i.LINK™-kompatibel.

In der Abbildung ist der Digitalcamcorder von Sony als Beispiel dargestellt. Ihr Digitalcamcorder muss u. U. anders angeschlossen werden.

Verfügt Ihr Digitalcamcorder über einen Memory Stick™-Steckplatz, können Sie über den Memory Stick™ Bilder vom Camcorder auf Ihren Computer übertragen. Kopieren Sie hierzu einfach die Bilder auf den Memory Stick™, und setzen Sie diesen dann in den Memory Stick™-Steckplatz Ihres Computers ein.

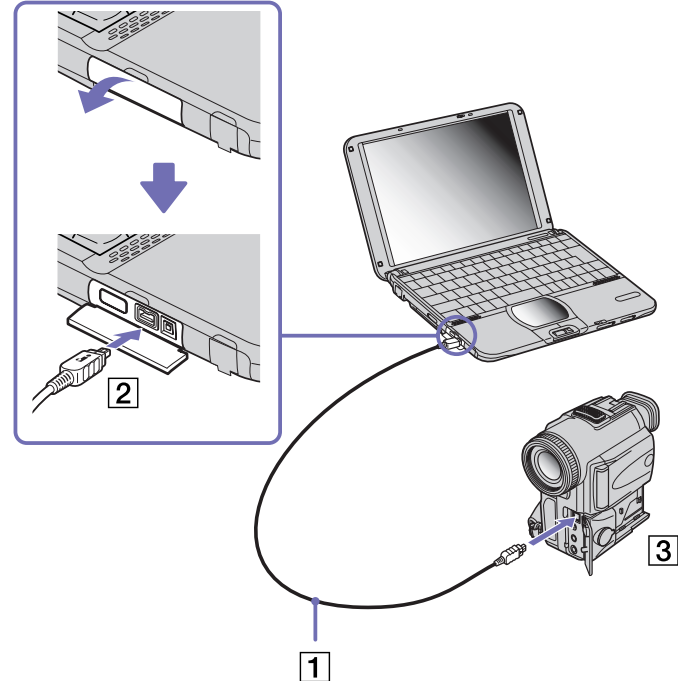

Anschließen von zwei VAIO-Notebooks

Mithilfe eines optionalen i.LINK™-Kabels können Sie Dateien auf einem anderen VAIO Computer auf Ihren Computer kopieren und dort bearbeiten oder löschen. Wenn auf dem zweiten Computer das Betriebssystem Windows® XP installiert ist, benötigen Sie nur das i.LINK™-Kabel. Ist auf dem zweiten Computer ein anderes Betriebssystem installiert (z.B. Windows® 2000), benötigen Sie eine Anwendungssoftware wie beispielsweise Smart Connect.

Sie können auch Dokumente an einen Drucker ausgeben, der an einen anderen VAIO Computer angeschlossen ist.

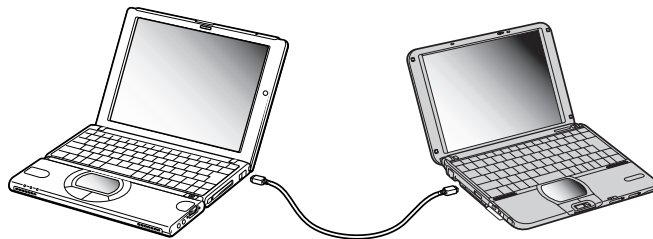



Anschließen an ein Netzwerk (LAN)

Sie können Ihr Notebook mithilfe eines Ethernet-Kabels an ein Netzwerk des Typs 10BASE-T/100BASE-TX anschließen. Fragen Sie Ihren Netzwerkadministrator nach den erforderlichen Einstellungen und Geräten für den Netzwerkanschluss.

So schließen Sie das Notebook an ein LAN an:

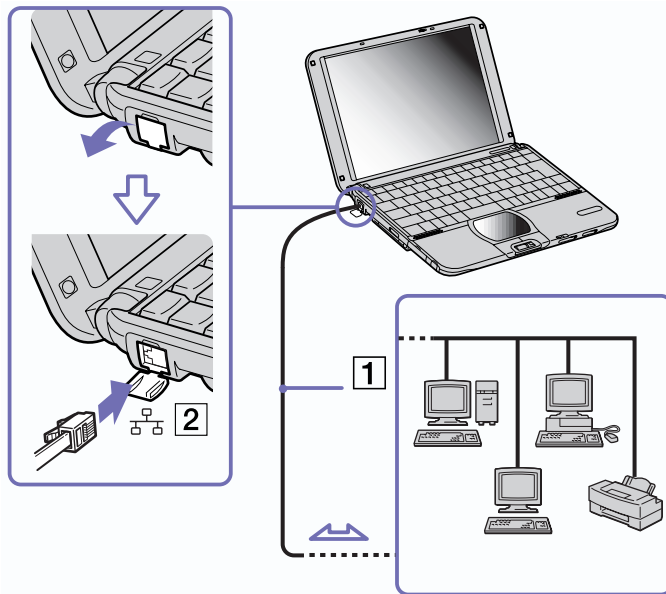
Schließen Sie das Networkkabel (1) am Ethernet-Netzwerkanschluss (2) des Notebooks an.



 Ausführliche Informationen zum Anschließen Ihres Notebooks an ein Netzwerk entnehmen Sie dem Abschnitt zur Fehlerbehebung auf der Vaio Link-Website:

[Wie behebe ich Netzwerkprobleme?](#)

!Schließen Sie kein Telefonkabel am Ethernet-Netzwerkanschluss Ihres Notebooks an.

Problem? - Hier ist die Lösung

In diesem Abschnitt wird beschrieben, wie Sie von Sony Hilfe erhalten können. Ebenfalls enthalten sind Hinweise zur Fehlerbehebung.

Sony-Kundendienstoptionen

Sony bietet verschiedene Kundendienstoptionen für Ihren Computer.

Mit Ihrem Notebook gelieferte gedruckte Dokumentation

- ❑ Die Broschüre **Getting Started** mit einem Kurzüberblick über den Inhalt des Kartons, einigen technischen Daten des Notebooks sowie Anweisungen zum Einrichten des Notebooks
- ❑ Ein **Benutzerhandbuch** mit allen grundlegenden Informationen, die Sie für die Arbeit mit Ihrem Notebook benötigen, sowie Informationen über Fehlerbehebung und VAIO-Link
- ❑ Ihre **Sony-Garantie**
- ❑ Einen **Sicherheitsleitfaden**
- ❑ Einen **Bluetooth™-Sicherheitsleitfaden**
- ❑ Einen **Wireless LAN-Sicherheitsleitfaden**
- ❑ Einen **Leitfaden für die Modemeinstellungen**

Online-Dokumentation

- 1 Das Benutzerhandbuch für Ihr Sony Notebook:
 - ❑ **Ihr Notebook** gibt einen Überblick über die Verwendung der Standardkomponenten Ihres Systems. In diesem Teil des Handbuchs finden Sie auch nähere Hinweise über die Verwendung eines **Memory Stick™** sowie der **Wireless LAN-** und **Bluetooth™**-Funktionen.

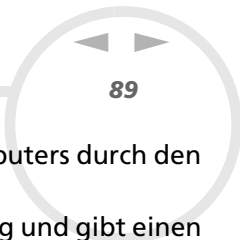

- ❑ **Anschließen externer Geräte** erläutert, wie Sie den Funktionsumfang Ihres Computers durch den Anschluss anderer Geräte erweitern.
 - ❑ **Problem? Hier ist die Lösung** enthält grundlegende Hinweise zur Fehlerbehebung und gibt einen Überblick über die angebotenen Kundendienstoptionen.
 - ❑ **Vorsichtsmaßnahmen** enthält Informationen und Hinweise zu den Einsatzmöglichkeiten Ihres Notebooks.
 - ❑ Das **Glossar** erläutert in diesem Handbuch verwendete Begriffe.
- 2 In Ihrem **Software-Handbuch** finden Sie Informationen über das mitgelieferte Software-Paket und die vorinstallierte Sony-Anwendungssoftware.
- ❑ **Hinweise zur Software** enthält eine kurze Funktionsbeschreibung der auf Ihrem System vorinstallierten Software.
 - ❑ **Arbeiten mit Video-Software** erläutert die Verwendung der Video-Software von Sony: **DVgate**, **MovieShaker** und **Smart Capture**.
 - ❑ **Verwalten von Audiodateien mit SonicStage** erläutert, wie Sie Ihre vorhandenen Audiodateien im MP3-, WMA- und WAV-Format in das ATRAC3-Format konvertieren.
 - ❑ **Verwenden von DigitalPrint** erläutert, wie Sie mit einer Digitalkamera aufgenommene Fotos optimal nutzen.
 - ❑ **Verwenden von BlueSpace** erläutert die Verwendung der Bluetooth™-Software **BlueSpace**.
 - ❑ **Individuelle Konfiguration des Notebooks** erläutert die Einrichtung Ihres Systems und des Energiemanagements.
 - ❑ **Installieren und Aktualisieren von Anwendungen** erläutert, wie Sie eine Softwareanwendung installieren, ausführen oder deinstallieren.
 - ❑ **Verwalten von Treibern** erläutert, wie Sie einen Treiber installieren, aktualisieren oder deinstallieren.
 - ❑ **Verwenden der Produkt-Sicherheitskopien auf CD-ROM** erklärt, wie Sie eine Wiederherstellung des Systems und der Anwendungen durchführen.

- **Verwenden partitionierter Laufwerke** erläutert, wie Sie Partitionen verwenden können.
- 3 Im Abschnitt **Technische Daten** finden Sie nähere Informationen zu Ihrem Computer, Treibern und Zubehör.
- 4 In der **VAIO-Link Kundenservice Broschüre** finden Sie alle VAIO-Link-Informationen, die Sie benötigen, einschließlich der Kontaktnummern und -adressen für jedes Land.
- 5 In der **Online-Hilfe** der Software finden Sie weitere Informationen zur Funktionsweise und Fehlerbehebung.
- 6 Nähere Informationen über Windows® finden Sie im Microsoft-Handbuch **Kurzeinführung**.
- 7 Unter <http://www.club-vaio.sony-europe.com> finden Sie Online-Lernprogramme für Ihre VAIO-Software.

Andere Informationsquellen

- Die **Online-Hilfe**, die Bestandteil der vorinstallierten Software ist, enthält Informationen über die optimale Nutzung der Software.
 - **VAIO-Link-Website:** Bei Problemen mit Ihrem Computer können Sie die VAIO-Link-Website aufrufen. Gehen Sie zu:
<http://www.vaio-link.com>
 - **VAIO-Link-Hotline:** Bevor Sie sich mit der VAIO-Link-Hotline in Verbindung setzen, sollten Sie die Benutzerhandbücher und Hilfedateien für die Peripheriegeräte oder Softwareanwendungen sorgfältig durchlesen, um Probleme selbst zu lösen.
-  Bevor Sie die hier beschriebenen Kommunikationswege nutzen können, müssen Sie Ihren Computer an eine Telefonleitung anschließen und das Modem konfigurieren.

Fehlerbehebung

Dieser Abschnitt gibt Hilfestellung bei Problemen, die bei der Nutzung Ihres Notebooks auftreten können. Für viele Probleme gibt es eine einfache Lösung. Bitte befolgen Sie diese Lösungsvorschläge, bevor Sie sich mit VAIO-Link in Verbindung setzen.

- Computer und Software ([Seite 92](#))
- Bluetooth™ ([Seite 95](#))
- Wireless LAN ([Seite 97](#))
- Das Display ([Seite 99](#))
- CD-ROMs und Disketten ([Seite 100](#))
- Audiowiedergabe ([Seite 103](#))
- Das Modem ([Seite 105](#))
- Peripheriegeräte ([Seite 106](#))
- Digitale Videoaufnahme und DVgate ([Seite 107](#))
- i.LINK™-Geräte ([Seite 108](#))

Computer und Software

Mein Computer lässt sich nicht starten

- Prüfen Sie, ob der Computer an eine Stromquelle angeschlossen und eingeschaltet ist.
- Prüfen Sie, ob die Stromversorgungsanzeige über der Tastatur leuchtet.
- Prüfen Sie, ob der Akku ordnungsgemäß im Computer eingesetzt und geladen ist.
- Vergewissern Sie sich, dass sich keine Diskette im Diskettenlaufwerk befindet.
- Stellen Sie sicher, dass das Netzkabel und alle weiteren Kabel fest angeschlossen sind.
- Wenn Sie den Computer an eine unterbrechungsfreie Stromversorgung (USV) angeschlossen haben, muss diese eingeschaltet und funktionsbereit sein.
- Wenn Sie einen externen Monitor verwenden, prüfen Sie, ob dieser an die Stromquelle angeschlossen und eingeschaltet ist. Vergewissern Sie sich, dass Sie auf den externen Monitor umgeschaltet haben und Helligkeit und Kontrast richtig eingestellt sind.
- Infolge von Kondensation kann im Gerät Feuchtigkeit auftreten. Schalten Sie den Computer frühestens nach einer Stunde wieder ein.
- Wenn die interne Batterie fast leer ist, startet Ihr Computer unter Umständen nicht ordnungsgemäß.

Beim Starten erscheint die Meldung: "Press <F1> to resume, <F2> to setup"

Wenn das Diskettenlaufwerk leer ist, folgen Sie den nachstehenden Anweisungen zur Initialisierung des BIOS:

- 1 Schalten Sie den Computer aus.
- 2 Trennen Sie alle externen Geräte vom Computer.
- 3 Schalten Sie den Computer ein, und drücken Sie beim Anzeigen des Sony-Logos die Taste **<F2>**. Daraufhin wird das BIOS-Setup-Menü angezeigt.
- 4 Stellen Sie das Datum (Monat/Tag/Jahr) ein.

- 5 Drücken Sie die **<Eingabetaste>**.
- 6 Drücken Sie die Pfeiltasten, um **System Time** zu wählen.
- 7 Stellen Sie die Uhrzeit ein (Stunde:Minute:Sekunde).
- 8 Drücken Sie die **<Eingabetaste>**.
- 9 Wählen Sie mit den Pfeiltasten das Menü **Exit**.
- 10 Wählen Sie mithilfe der Pfeiltasten die Option **Get Default Values**, und drücken Sie dann die **<Eingabetaste>**. Die Meldung **Load default configuration now?** wird angezeigt.
- 11 Stellen Sie sicher, dass **Yes** markiert ist, und drücken Sie die **<Eingabetaste>**.
- 12 Markieren Sie mithilfe der Pfeiltasten die Option **Exit** (Änderungen speichern), und drücken Sie dann die **<Eingabetaste>**.
Die Meldung **Save configuration changes and exit now?** wird angezeigt.
- 13 Stellen Sie sicher, dass **Yes** markiert ist, und drücken Sie die **<Eingabetaste>**.

Mein Computer lässt sich nicht abschalten

Zum Abschalten Ihres Computers empfiehlt es sich, den Befehl **Ausschalten** im Windows®-Menü **Start** zu verwenden. Bei Verwendung anderer Methoden, einschließlich der nachfolgend aufgeführten, können nicht gespeicherte Daten verloren gehen.

Wenn der Befehl **Ausschalten** fehlschlägt, gehen Sie wie folgt vor:

- ❑ Drücken Sie die Tastenkombination **<Strg>+<Alt>+<Entf>**. Sofern Sie die Standardeinstellungen nicht geändert haben, gelangen Sie zum **Task-Manager**, von dem aus Sie nicht normal schließende Anwendungen beenden oder das System neu starten können.
- ❑ Wenn dies nicht funktioniert, drücken sie **<Alt>+<F4>**, um das Dialogfeld **Computer ausschalten** anzuzeigen, von dem aus Sie dann den Computer herunterfahren und neu starten können.
- ❑ Funktioniert auch dies nicht, betätigen Sie den Netzschalter, und halten Sie ihn für mindestens vier Sekunden in der AN Position. Dadurch wird die Stromversorgung abgeschaltet.
- ❑ Ziehen Sie den Netzstecker des Netzadapters aus der Steckdose, und entfernen Sie den Akku aus Ihrem Computer.

Mein Computer stürzt ab

- ❑ Wenn Sie vermuten, dass eine bestimmte Anwendung Ihr System blockiert, können Sie versuchen, diese Anwendung zu beenden. Drücken Sie dazu gleichzeitig **<Strg>+<Alt>+<Entf>**. Sofern Sie die Standardeinstellungen nicht verändert haben, gelangen Sie zum **Task-Manager**. Wählen Sie die/das Ihr System blockierende Anwendung/Verfahren, und klicken Sie auf **Task beenden**.
- ❑ Wenn dies nicht funktioniert oder Sie nicht wissen, welche Anwendung Ihr System blockiert, starten Sie den Computer neu. Klicken Sie in der Windows®-Taskleiste auf **Start**, klicken Sie auf **Computer ausschalten** und wählen Sie **Ausschalten**.
- ❑ Funktioniert auch dies nicht, betätigen Sie den Netzschalter, und halten Sie ihn für mindestens vier Sekunden in der AN Position. Dadurch wird die Stromversorgung abgeschaltet.

- ❑ Wenn Ihr Computer bei der Wiedergabe einer CD-ROM blockiert, halten Sie die CD-ROM an, und fahren Sie den Computer herunter, indem Sie die Tastenkombination **<Alt>+<F4>** betätigen und dann im Dialogfeld **Computer ausschalten** auf **Ausschalten** klicken.

Mein Softwareprogramm reagiert nicht mehr oder stürzt ab

- ❑ Stellen Sie sicher, dass die Software mit Ihrer EDV-Ausstattung und dem Betriebssystem kompatibel ist.
- ❑ Installieren Sie die Software erneut.

Wenden Sie sich an den Softwarehersteller oder an den angegebenen technischen Kundendienst.

Mein Touchpad interpretiert ein einfaches Klicken als Doppelklicken

Klicken Sie in der **Systemsteuerung** auf das Symbol **Maus**, und ändern Sie die Tastenkonfiguration im Dialogfeld **Eigenschaften von Maus**. Einer der Tasten wurde der Doppelklick zugeordnet.

Die Maus funktioniert nicht

- ❑ Prüfen Sie, ob die USB-Maus am USB-Anschluss angeschlossen ist.
- ❑ Wenn Sie eine optionale USB-Maus von Sony verwenden, prüfen Sie, ob der entsprechende Treiber und die Mouseware richtig installiert sind.

Bluetooth™

Ich kann die Bluetooth™-Funktion nicht verwenden

- ❑ Wenn die Bluetooth™-LED nicht aufleuchtet, schalten Sie den Wireless-Schalter links an Ihrem Notebook ein.
- ❑ Sie können die Bluetooth™-Funktion nicht verwenden, solange sich das Notebook in einem Stromsparmmodus befindet. Kehren Sie zum Normalmodus zurück, und betätigen Sie den Wireless-Schalter.

- ❑ Sie können die Bluetooth™-Funktion möglicherweise nicht nutzen, wenn Sie in PowerPanel die Funktion für eine minimale CPU-Leistung ausgewählt haben. Wählen Sie einen anderen Modus. Weitere Hinweise dazu finden Sie in der Online-Hilfe zu PowerPanel.
- ❑ Sie können die Bluetooth™-Funktion möglicherweise nicht nutzen, wenn Sie in PowerPanel die Funktion für eine maximale Akku-Lebensdauer ausgewählt haben. Wählen Sie einen anderen Modus. Weitere Hinweise dazu finden Sie in der Online-Hilfe zu PowerPanel.

Ich finde das Bluetooth™-Gerät nicht, mit dem ich kommunizieren möchte

- ❑ Überprüfen Sie, ob die Bluetooth™-Funktion des Geräts, mit dem Sie kommunizieren möchten, eingeschaltet ist. Weitere Einzelheiten finden Sie im Benutzerhandbuch des anderen Geräts.
- ❑ Wenn das Gerät, mit dem Sie kommunizieren möchten, bereits mit einem anderen Bluetooth™-Gerät kommuniziert, wird es eventuell nicht gefunden oder kann nicht mit Ihrem Notebook kommunizieren.

Die Datenübertragungsrate ist zu niedrig

- ❑ Die Bluetooth™-Antenne darf nicht bedeckt sein.
- ❑ Die Datenübertragungsgeschwindigkeit hängt von der Entfernung zwischen den beiden Geräten, von möglicherweise die Übertragung störenden Gegenständen, von der Funkqualität und vom verwendeten Betriebssystem oder Programm ab. Ändern Sie die Position des Notebooks, oder stellen Sie die beiden Geräte näher beieinander auf.

Ich kann nicht mit dem anderen Gerät kommunizieren, obwohl der Abstand zwischen den beiden Geräten weniger als 100 Meter beträgt

- ❑ Die Bluetooth™-Antenne darf nicht bedeckt sein.
- ❑ Die Datenübertragungsentfernung kann weniger als 100 Meter betragen. Sie richtet sich nach möglicherweise die Übertragung störenden Gegenständen, nach der Funkqualität, dem verwendeten Betriebssystem oder der verwendeten Software. Ändern Sie die Position des Notebooks, oder stellen Sie die beiden Geräte näher beieinander auf.

- ❑ Wenn das Gerät, mit dem Sie kommunizieren möchten, bereits mit einem anderen Bluetooth™-Gerät kommuniziert, wird es eventuell nicht gefunden oder kann nicht mit Ihrem Notebook kommunizieren.
- ❑ Überprüfen Sie, ob die Bluetooth™-Funktion des Geräts, mit dem Sie kommunizieren möchten, eingeschaltet ist. Weitere Einzelheiten finden Sie im Benutzerhandbuch des anderen Geräts.

Ich kann die Bluetooth™-Funktion nicht anhalten

- ❑ Schalten Sie den Wireless-Schalter aus, und vergewissern Sie sich, dass die Bluetooth™-LED erlischt.
- ❑ Andernfalls betätigen Sie den Netzschalter, und halten Sie ihn für mindestens vier Sekunden in der AN Position. Dadurch wird die Stromversorgung abgeschaltet.

Ich kann mit den von einem anderen Bluetooth™-Gerät gebotenen Diensten keine Verbindung zu diesem Gerät aufbauen

Sie können Ihr Notebook nur mithilfe der von Ihrem Notebook angebotenen Dienste an ein anderes Bluetooth™-Gerät anschließen. Nähere Hinweise finden Sie in der **BlueSpace**-Hilfe und im Handbuch des anderen Bluetooth™-Geräts.

Wireless LAN

Ich kann die Wireless LAN-Funktion nicht verwenden

- ❑ Prüfen Sie, ob der Wireless-Schalter links am Notebook eingeschaltet ist.
- ❑ Prüfen Sie, ob Sie im Dialogfeld zum Wechseln drahtloser Geräte die Option **Wireless LAN** ausgewählt haben.

Der Wireless LAN Access Point und mein Computer können nicht kommunizieren

- ❑ Prüfen Sie die Lösungsvorschläge unter **Ich kann die Wireless LAN-Funktion nicht verwenden**.
- ❑ Prüfen Sie, ob der Access Point eingeschaltet ist.
- ❑ Prüfen Sie, ob der Access Point unter **Verfügbare Netzwerke** angezeigt wird.

- Klicken Sie zu diesem Zweck auf **Start**, dann auf **Systemsteuerung**.
- Doppelklicken Sie auf das Symbol **Netzwerkverbindungen**.
- Klicken Sie mit der rechten Maustaste auf **Drahtlose Netzwerkverbindung**, und wählen Sie dann **Eigenschaften**.
- Wählen Sie die Registerkarte **Drahtlose Netzwerke**.
- Prüfen Sie, ob der Access Point unter **Verfügbare Netzwerke** angezeigt wird.
- Die Kommunikation zwischen dem Access Point und Ihrem Notebook kann durch ein Hindernis gestört werden.
 - Entfernen Sie den störenden Gegenstand.
 - Verringern Sie den Abstand zwischen dem Access Point und Ihrem Notebook.

Die Datenübertragungsgeschwindigkeit ist zu niedrig

- Die maximale Kommunikationsgeschwindigkeit kann abhängig von störenden Gegenständen oder der Entfernung zwischen den Kommunikationsgeräten, Funkwellen und dem jeweils verwendeten Betriebssystem oder Programm unterschiedlich sein. Entfernen Sie störende Gegenstände, oder verringern Sie den Abstand zwischen dem Access Point und Ihrem Notebook.
- Es ist auch möglich, dass Ihr Access Point gleichzeitig mit einem anderen Access Point kommuniziert. Genauere Informationen entnehmen Sie dem Benutzerhandbuch für den Access Point.
- Wenn mehrere Computer mit dem gleichen Access Point kommunizieren, ist die Konzentration u.U. zu hoch. Warten Sie einige Minuten, und versuchen Sie es dann erneut.

Ich habe keinen Internetzugang

- Prüfen Sie die Einstellungen des Access Points. Genauere Informationen entnehmen Sie bitte dem Benutzerhandbuch für den Access Point.
- Prüfen Sie, ob Ihr Computer und der Access Point gerade miteinander kommunizieren.
- Verringern Sie den Abstand zwischen dem Access Point und Ihrem Notebook.

Die max. Kommunikationsgeschwindigkeit wird nicht erreicht

Die maximale Kommunikationsgeschwindigkeit beträgt 11 Mbit/s, verringert sich jedoch bei der Übertragung von MPEG2-Daten. Die normale Geschwindigkeit liegt bei 4 bis 5 Mbit/s.

Das Display

Mein Flüssigkristalldisplay (LCD) zeigt überhaupt nichts an

- Prüfen Sie, ob der Computer an eine Stromquelle angeschlossen und eingeschaltet ist.
- Prüfen Sie, ob die Stromversorgungsanzeige über der Tastatur leuchtet.
- Prüfen Sie, ob der Akku ordnungsgemäß im Computer eingesetzt und geladen ist.
- Stellen Sie die Helligkeit des Displays ein.
- Der Computer befindet sich möglicherweise im Display-Standby. Zur Aktivierung des integrierten Displays drücken Sie eine beliebige Taste.
- Der Anzeigemodus ist u.U. auf den externen Monitor eingestellt. Halten Sie die Taste **<Fn>** gedrückt, während Sie **<F7>** mehrmals drücken.

Der Bildschirminhalt wird auf meinem externen Monitor nicht zentriert oder nicht in der richtigen Größe dargestellt

Zur Bildeinstellung verwenden Sie die Bedienelemente des externen Monitors.

Das Fenster, das ich gerade geschlossen habe, erscheint weiterhin auf meinem Display

Drücken Sie zweimal die **<Windows[®]>**-Taste und die Taste **<D>**, um den Bildschirm zu aktualisieren.

CD-ROMs und Disketten

Die Schublade meines i.LINK™-Laufwerks lässt sich nicht öffnen

- ❑ Prüfen Sie, ob der Computer eingeschaltet ist.
- ❑ Drücken Sie die Auswurfaste am Laufwerk.
- ❑ Wenn der Datenträger beim Betätigen der Auswurfaste nicht ausgeworfen wird, rufen Sie **Arbeitsplatz** auf. Markieren Sie das Laufwerk durch Klicken mit der rechten Maustaste, und wählen Sie die Option **Auswerfen**.
- ❑ Wenn dies nicht funktioniert, drücken Sie gleichzeitig die Tasten **<Fn>+<E>**.
- ❑ Wenn auch dies nicht funktioniert, schalten Sie den Computer ab, und führen Sie den Stift für den manuellen Auswurf, der unten am Laufwerk aufbewahrt wird, in die Öffnung für den manuellen Auswurf ein.

Ich kann keine CD-ROM abspielen

- ❑ Warten Sie nach dem Einlegen der CD einige Sekunden, bevor Sie darauf zugreifen, damit die CD vom System erkannt werden kann.
- ❑ Vergewissern Sie sich, dass das Etikett der CD-ROM nach oben zeigt.
- ❑ Wenn für das Abspielen der CD-ROM eine Software erforderlich ist, prüfen Sie, ob diese ordnungsgemäß installiert wurde.
- ❑ Überprüfen Sie die Lautstärkeinstellung der Lautsprecher.
- ❑ Reinigen Sie die CD mit einem dafür vorgesehenen Reinigungsmittel.
- ❑ Infolge von Kondensation kann im Gerät Feuchtigkeit auftreten. Schalten Sie den Computer erst nach einer Stunde wieder ein.

Ich kann keine DVD-ROM abspielen

- ❑ Wenn beim Verwenden des DVD-Players eine Regionalcodewarnung angezeigt wird, ist die eingelegte DVD-ROM möglicherweise nicht mit dem DVD-ROM-Laufwerk Ihres Notebooks kompatibel. Die Regionalcodes sind auf der DVD-ROM-Verpackung aufgeführt.
 - ❑ Wenn Sie Ton hören, jedoch kein Bild sehen, ist die Bildschirmauflösung Ihres Computers u.U. zu hoch eingestellt. Stellen Sie die Auflösung in der Windows®-**Systemsteuerung** unter **Anzeige - Einstellungen** auf 800 x 600 mit 8-Bit-Farbe ein.
 - ❑ Wenn Sie nur das Bild sehen, aber keinen Ton hören können, führen Sie die folgenden Prüfschritte aus:
 - ❑ Vergewissern Sie sich, dass die Stummeinstellung an Ihrem DVD-Player ausgeschaltet ist.
 - ❑ Überprüfen Sie die Einstellung des Lautstärkereglers in den **Audio-Einstellungen**. Wenn Sie externe Lautsprecher angeschlossen haben, überprüfen Sie die Lautstärkeeinstellung an den Computerlautsprechern, und vergewissern Sie sich, ob Lautsprecher und Computer korrekt miteinander verbunden sind.
 - ❑ Prüfen Sie im **Geräte-Manager**, ob die richtigen Treiber korrekt installiert sind. Um den **Geräte-Manager** anzuzeigen, klicken Sie auf **Start** und wählen Sie **Systemsteuerung**. Doppelklicken Sie auf das Symbol **System**. Klicken Sie auf der Registerkarte **Hardware** auf die Schaltfläche **Geräte-Manager**.
 - ❑ Ein nicht mehr reagierendes System kann auch durch eine verschmutzte oder beschädigte CD-/DVD-ROM verursacht werden. Starten Sie in einem solchen Fall den Computer neu, entnehmen Sie die CD-/DVD-ROM, und überprüfen Sie dann, ob sie verschmutzt oder beschädigt ist.
 - ❑ Überprüfen Sie Ihre **Parental Guidance** Einstellungen (elterliche Anleitung) in der DVD-Software. Sind diese Einstellungen aktiviert, ist Ihnen möglicherweise das Spielen von einige DVDs versagt.
-  Auf Ihrem Computer lautet der Standard-Regionalcode 2. Ändern Sie diese Einstellung weder mit der Regionalcode-Änderungsfunktion in Windows® noch mit anderen Softwareanwendungen. Systemfehlfunktionen infolge benutzerseitiger Änderungen des DVD-Regionalcodes sind von der Garantie ausgeschlossen. Entsprechende Reparaturen wären daher für Sie nicht mehr kostenfrei.

Beim Doppelklicken auf ein Anwendungssymbol erscheint eine Meldung (z.B. Sie müssen die Software-CD-ROM in Ihr CD-ROM-Laufwerk einlegen), und die Software startet nicht

- Manche Titel erfordern bestimmte Dateien, die sich auf der jeweiligen Produkt-CD befinden. Legen Sie diese CD-ROM ein, und starten Sie das Programm erneut.
- Achten Sie darauf, dass die bedruckte Seite der CD nach oben zeigt.

Die Laufwerksschublade wirft die CD/DVD selbst dann aus, wenn sie eingerastet ist

- Achten Sie beim Einlegen darauf, dass die bedruckte Seite der CD-ROM nach oben zeigt.
- Möglicherweise ist die CD-ROM zerkratzt. Legen Sie eine andere CD ein, um zu überprüfen, ob dies der Grund ist.
- Möglicherweise ist im Laufwerk Feuchtigkeit kondensiert. Nehmen Sie die CD aus dem Laufwerk, und lassen Sie das Laufwerk etwa eine Stunde lang geöffnet.

Ich kann mit meinem Diskettenlaufwerk keine Disketten beschreiben

- Die Diskette ist schreibgeschützt. Deaktivieren Sie den Schreibschutz, oder verwenden Sie eine nicht schreibgeschützte Diskette.
- Achten Sie darauf, dass die Diskette richtig in das Diskettenlaufwerk eingelegt wurde.
- Ihre Diskette ist möglicherweise beschädigt. Legen Sie eine andere Diskette ein.

Das optionale USB-Diskettenlaufwerk PCGA-UFD5 wird nicht als Laufwerk A erkannt

So richten Sie das UFD5-Diskettenlaufwerk als Laufwerk A ein:

- 1 Schalten Sie den Computer ein.
- 2 Schließen Sie das UFD5 an.
- 3 Wählen Sie aus dem Menü **Start** die Option **Systemsteuerung**.
- 4 Doppelklicken Sie auf **System**.

- 5 Klicken Sie auf der Registerkarte **Hardware** auf die Schaltfläche **Geräte-Manager**.
- 6 Wählen Sie **USB-Controller** und danach **Y-E Data-Diskettenlaufwerk (USB)** aus.
- 7 Klicken Sie im Menü **Aktion** auf **Deinstallieren**.
- 8 Klicken Sie so lange auf **OK**, bis eine Meldung angezeigt wird, die Sie auffordert, das Löschen der Hardware zu bestätigen.
- 9 Wählen Sie im Menü **Aktion** die Option **Nach geänderter Hardware suchen**. Das UFD5-Diskettenlaufwerk wird nun als Laufwerk A erkannt.

Wenn ich den Memory Stick™ herausnehme, erhalte ich eine Fehlermeldung

Schieben Sie den Memory Stick™ wieder in den Steckplatz, und drücken Sie die **<Eingabetaste>**. Warten Sie vor dem Entnehmen des Memory Stick™, bis die aktive Anwendung beendet ist. Bestätigen Sie die entsprechende Meldung durch Klicken auf **OK**.

Audiowiedergabe

Meine Lautsprecher funktionieren nicht - kein Ton

- Die eingebauten Lautsprecher können abgeschaltet sein. Zum Einschalten der Lautsprecher drücken Sie **<Fn>+<F3>**.
- Die Lautstärkeregelung ist u.U. auf ganz leise eingestellt. Drücken Sie **<Fn>+<F4>** und dann **↑** oder **➡**, um die Lautstärke zu erhöhen.
- Wenn Ihr Computer über einen Akku mit Strom versorgt wird, prüfen Sie, ob der Akku richtig eingesetzt und geladen ist.
- Wenn Sie eine Anwendung mit eigener Lautstärkeregelung verwenden, muss der Ton eingeschaltet sein.
- Prüfen Sie die Lautstärkereglung in Windows®.

- ❑ Wenn Sie externe Lautsprecher anschließen, achten Sie darauf, dass diese richtig angeschlossen sind und die Lautstärkereglernicht auf 0 stehen. Wenn die Lautsprecher einen Stummschalter besitzen, darf dieser nicht eingeschaltet sein. Werden die Lautsprecher über Batterien mit Strom versorgt, prüfen Sie, ob diese richtig eingesetzt und ausreichend geladen sind.
- ❑ Wenn Sie Kopfhörer oder ein Audiokabel an den Kopfhöreranschluss angeschlossen haben, trennen Sie das Kabel.

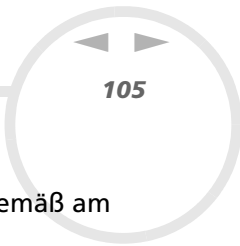

Mein Mikrofon funktioniert nicht

Prüfen Sie bei Verwendung eines externen Mikrofons, ob der Mikrofonstecker ordnungsgemäß am Mikrofonanschluss Ihres Computers angeschlossen ist.

Das Modem

Mein internes Modem funktioniert nicht

- Prüfen Sie, ob das Telefonkabel an den Computer angeschlossen ist.
- Prüfen Sie, ob die Telefonleitung ordnungsgemäß funktioniert. Schließen Sie dazu ein normales Telefon an, nehmen Sie den Hörer ab, und achten Sie darauf, ob Sie das Freizeichen hören.
- Prüfen Sie, ob die Telefonnummer, die das Programm anwählt, richtig ist.
- Im Dialogfeld **Telefon- und Modemoptionen (Systemsteuerung / Telefon- und Modemoptionen)** überprüfen Sie, ob Ihr Modem auf der Registerkarte **Modem** aufgeführt ist und ob die Standortinformationen auf der Registerkarte mit den Wählregeln richtig sind.
- Wenn Sie Ihr Modem auf Reisen benutzen, stellen Sie stets sicher, dass das im Dialogfeld **Telefon- und Modemoptionen** festgelegte Land mit Ihrem derzeitigen Aufenthaltsort übereinstimmt.

Mein Modem kann keine Verbindung herstellen

Der Wählmodus Ihres Modems ist möglicherweise nicht mit Ihrer Telefonleitung kompatibel.

Die Datenübertragungsrate meines Modems ist zu niedrig

Die Modemverbindung wird von vielen Faktoren beeinflusst, wie u. a. Störungen in Telefonleitungen oder Kompatibilität der beteiligten Geräte (wie z.B. Faxgeräte oder andere Modems). Wenn Sie Grund zu der Annahme haben, dass Ihr Modem nicht optimal mit anderen PC-Modems, Faxgeräten oder Ihrem Internet-Dienstanbieter zusammenarbeitet, prüfen Sie Folgendes:

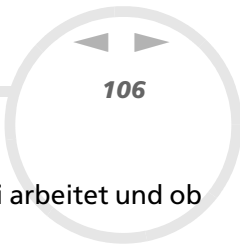

- ❑ Lassen Sie Ihre Telefonleitung auf Leitungstörungen überprüfen.
- ❑ Bei Problemen mit dem Faxversand prüfen Sie, ob das angerufene Faxgerät einwandfrei arbeitet und ob es mit Faxmodems kompatibel ist.
- ❑ Bei Problemen mit der Verbindung zu Ihrem Internet-Dienstanbieter fragen Sie nach, ob dieser gegenwärtig technische Probleme hat.
- ❑ Verfügen Sie über eine zweite Telefonleitung, versuchen Sie, das Modem an diese Leitung anzuschließen.

Peripheriegeräte

Ich kann keine DV-Geräte verwenden Es erscheint die Meldung, wonach ein DV-Gerät nicht angeschlossen oder nicht eingeschaltet ist

- ❑ Prüfen Sie, ob das DV-Gerät eingeschaltet ist und die Kabel ordnungsgemäß angeschlossen sind.
- ❑ Bei Verwendung mehrerer i.LINK™-Geräte kann die Kombination der angeschlossenen Geräte zu einem instabilen Betrieb führen. In diesem Fall schalten Sie alle angeschlossenen Geräte ab und entfernen nicht verwendete Geräte. Überprüfen Sie die Verbindungen, und schalten Sie die Geräte danach wieder ein.
- ❑ Verwenden Sie den manuellen Import/Export in DVGate Motion, wenn Probleme mit Kameras von Fremdherstellern auftreten.
- ❑ Es wird dringend empfohlen, nur i.LINK™-Kabel von Sony zu verwenden, da andernfalls Probleme mit den i.LINK™-Geräten auftreten können.

Ich kann nicht drucken

- ❑ Prüfen Sie, ob die Druckerkabel ordnungsgemäß angeschlossen sind.
- ❑ Achten Sie darauf, dass Ihr Drucker richtig konfiguriert ist und Sie die aktuellen Druckertreiber verwenden. Wenden Sie sich ggf. an Ihren Fachhändler.
- ❑ Prüfen Sie das Kabel auf fehlende oder verbogene Stifte.

- ❑ Führen Sie den Druckerelbsttest durch (sofern möglich), um die ordnungsgemäße Funktion des Druckers zu prüfen. Nähere Informationen entnehmen Sie bitte dem mitgelieferten Druckerhandbuch.
- ❑ Bei einigen Druckern muss ein spezielles Installationsverfahren beachtet werden. Nähere Informationen entnehmen Sie bitte dem mitgelieferten Druckerhandbuch.

Meine PC Card funktioniert nicht

- ❑ Achten Sie darauf, dass die PC Card mit Ihrer Windows®-Version kompatibel ist.
- ❑ Stellen Sie sicher, dass die PC Card korrekt eingesetzt ist.

Digitale Videoaufnahme und DVgate

Beim Übertragen von Bildern mit DVgate an ein digitales Videogerät erscheint die Meldung: "Übertragung an DV-Gerät fehlgeschlagen. Prüfen Sie die Strom- und Kabelanschlüsse am DV-Gerät, und wiederholen Sie den Vorgang..."

- ❑ Schließen Sie alle geöffneten Anwendungen, und starten Sie Ihren Computer neu. Das regelmäßige Aufzeichnen von Bildern auf einem digitalen Videogerät bei Verwendung von DVgate verursacht manchmal diesen Fehler.
- ❑ Ihr DV-Gerät benötigt einen DV-Ein-/Ausgang, damit Daten an das DV-Gerät übertragen werden können.

i.LINK™-Geräte

Ich kann keine i.LINK™-Verbindung zwischen zwei VAIO-Computern herstellen

- Trennen Sie das i.LINK™-Kabel, und schließen Sie es dann erneut an.
- Wenn Sie dennoch nach einer Weile noch keine Verbindung haben, starten Sie beide Computer neu.
- Wenn einer der beiden Computer gerade aus einem Energiesparmodus hochgefahren wurde, kann sich dies nachteilig auf die Verbindung auswirken. In diesem Fall müssen Sie einen kompletten Neustart durchführen, bevor Sie eine Verbindung zwischen den beiden Geräten herstellen.

Vorsichtsmaßnahmen

In diesem Abschnitt werden Vorsichtsmaßnahmen beschrieben, die Ihnen helfen sollen, Ihren Computer vor möglichen Schäden zu bewahren.

Ihr Notebook und die Arbeitsspeichermodule verwenden hochpräzise Bauteile und spezielle elektronische Anschlüsse. Zur Vermeidung von Beschädigungen und zur Wahrung Ihrer Garantieansprüche empfiehlt Sony Ihnen:

- ❑ neue Speichermodule nur von Ihrem Fachhändler zu beziehen und installieren zu lassen;
- ❑ die Speichermodule nicht selbst zu installieren, wenn Sie mit der Erweiterung des Arbeitsspeichers eines Notebooks nicht vertraut sind;
- ❑ auf keinen Fall die Modulanschlüsse oder Speichersteckplätze zu berühren.

Wenn Sie Hilfe benötigen, wenden Sie sich bitte an den VAIO-Link-Kundenservice.

Hinzufügen und Entfernen von Speichermodulen

Möglicherweise möchten Sie zu einem späteren Zeitpunkt Speichermodule installieren, um den Funktionsumfang Ihres Computers zu erweitern. Durch Installation optionaler Speichermodule können Sie die Speicherkapazität erweitern.

Gehen Sie beim Hinzufügen von Speichermodulen äußerst vorsichtig vor. Fehler bei der Installation oder Deinstallation eines Speichermoduls können zum Ausfall des Computers führen.

Verwenden Sie bei Arbeitsspeicher-Upgrades nur PC100 (CL2) SDRAM Micro-DIMMs.

Elektrostatische Entladung kann elektronische Bauteile beschädigen. Bevor Sie ein Speichererweiterungsmodul in die Hand nehmen, achten Sie auf Folgendes:

- ❑ Gehen Sie behutsam mit dem Speichermodul um.

- Bei der in diesem Dokument beschriebenen Vorgehensweise wird davon ausgegangen, dass Sie mit der allgemeinen Terminologie in Verbindung mit PCs und den Sicherheitsmaßnahmen sowie den Vorschriften über die Verwendung und Änderung von elektronischen Geräten vertraut sind.
- Trennen Sie das System vor dem Öffnen des Geräts von der Stromversorgung und von Telekommunikationsverbindungen, Netzwerken oder Modems. Andernfalls kann es zu Verletzungen oder Schäden am Gerät kommen.
- Elektrostatische Entladungen können Speichermodule und andere Komponenten beschädigen. Installieren Sie das Speichermodul nur an einem gegen elektrostatische Entladungen gesicherten Arbeitsplatz. Steht ein solcher Arbeitsplatz nicht zur Verfügung, arbeiten Sie nicht in einem Raum, der mit Teppichboden ausgestattet ist. Hantieren Sie nicht mit Materialien, die elektrostatische Ladungen erzeugen oder speichern (z.B. Cellophanverpackungen). Erden Sie sich beim Durchführen der Arbeiten durch Berühren eines blanken Metallgehäuseteils.
- Öffnen Sie die Verpackung des Speichermoduls erst unmittelbar vor der Installation. Die Verpackung schützt das Modul vor elektrostatischen Entladungen.
- ! Verwenden Sie den mit dem Speichermodul gelieferten Beutel, oder packen Sie das Speichermodul zum Schutz vor elektrostatischer Entladung in Aluminiumfolie ein.
- ! Bewahren Sie das Speichermodul nicht an Orten auf, die folgenden Bedingungen ausgesetzt sind:
 - Wärmequellen wie z.B. Heizkörper oder Luftkanäle,
 - Direkte Sonneneinstrahlung,
 - Starke Staubbelastung,
 - Mechanische Erschütterungen oder Stöße,
 - Starke Magneten oder Lautsprecher, die nicht magnetisch abgeschirmt sind,
 - Umgebungstemperaturen von über 35°C oder unter 5°C,
 - Hohe Luftfeuchtigkeit.

Entfernen eines Speichermoduls

So entfernen Sie ein Speichermodul:

- 1 Fahren Sie Ihren Computer herunter, und trennen Sie die Verbindung aller externen Geräte.
- 2 Ziehen Sie den Netzstecker des Computers ab, und entnehmen Sie die Akkus.
- 3 Lassen Sie den Computer abkühlen.
- 4 Lösen Sie dann die vier Schrauben an der Unterseite Ihres Computers.

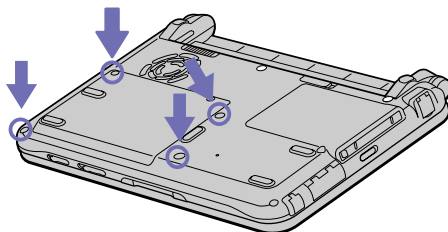

- 5 Verschieben Sie den LCD-Verriegelungshebel, und heben Sie die Abdeckung an.
- 6 Schieben Sie die Tastatur in Richtung LCD-Display, und heben Sie sie dann leicht an.
- 7 Heben Sie die Tastatur von der LCD-Seite aus an.
- 8 Drehen Sie sie vorsichtig über das Touchpad. Achten Sie darauf, dass sich das Kabel beim Anheben der Tastatur nicht löst.
- 9 Berühren Sie einen Metallgegenstand (wie z.B. einen Anschluss an der Rückseite Ihres Computers), um eine möglicherweise vorhandene statische Aufladung Ihres Körpers aufzuheben.
- 10 Nehmen Sie das Speichermodul heraus:
 - Ziehen Sie die Haltezungen in Pfeilrichtung 1. Daraufhin wird das Speichermodul entriegelt.
 - Ziehen Sie das Speichermodul dann in Pfeilrichtung 2.

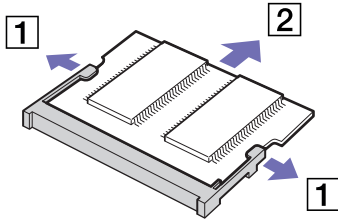

- 11 Setzen Sie die Tastatur vorsichtig wieder ein, und drücken Sie sie dann in Ihrem Computer fest. Achten Sie darauf, dass sich das Kabel beim Anheben der Tastatur nicht löst.
- 12 Schließen Sie die Abdeckung des Computers, und ziehen Sie dann die Schrauben an der Unterseite Ihres Computers fest.

Einsetzen eines zusätzlichen Speichermoduls

So setzen Sie ein zusätzliches Speichermodul ein:

- 1 Fahren Sie Ihren Computer herunter, und trennen Sie die Verbindung aller externen Geräte.
- 2 Ziehen Sie den Netzstecker des Computers ab, und entnehmen Sie die Akkus.
- 3 Lassen Sie den Computer abkühlen.
- 4 Lösen Sie dann die vier Schrauben an der Unterseite Ihres Computers.

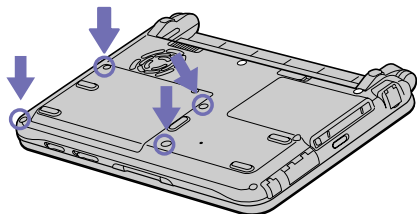

- 5 Verschieben Sie den LCD-Verriegelungshebel, und heben Sie die Abdeckung an.
- 6 Schieben Sie die Tastatur in Richtung LCD-Display, und heben Sie sie dann leicht an.
- 7 Heben Sie die Tastatur an der Seite des LC-Displays an, und drehen Sie sie dann vorsichtig über das Touchpad.
Achten Sie darauf, dass sich das Kabel beim Anheben der Tastatur nicht löst.

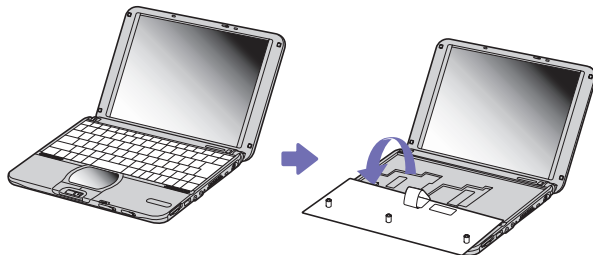

- 8 Nehmen Sie das vorhandene Speichermodul heraus.

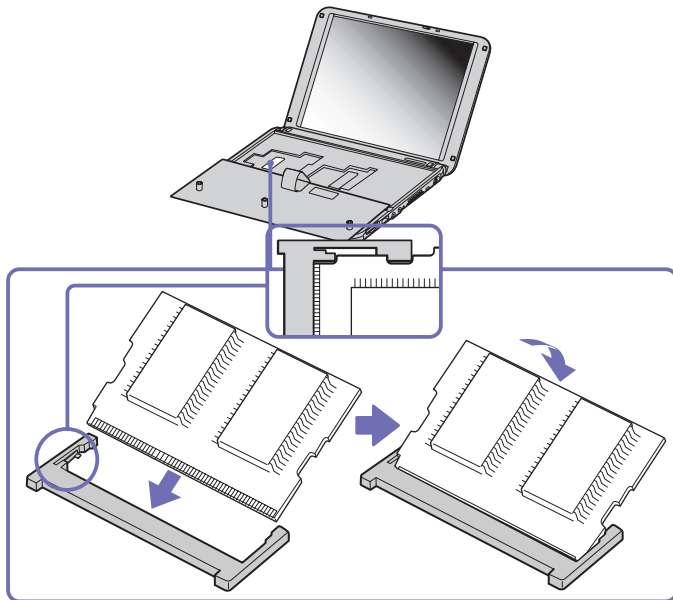

- 9 Nehmen Sie das neue Speichermodul aus der Verpackung.
- 10 Setzen Sie das Speichermodul ein. Achten Sie darauf, dass Sie keine anderen Bauteile auf der Hauptplatine berühren.
- Schieben Sie das Speichermodul in den Steckplatz.
 - Wenn die Platine richtig sitzt, rasten die Anschlüsse korrekt ein.

- 11 Setzen Sie die Tastatur vorsichtig wieder ein, und drücken Sie sie dann in Ihrem Computer fest. Achten Sie darauf, dass sich das Kabel beim Anheben der Tastatur nicht löst.



- 12 Schließen Sie die Abdeckung des Computers, und ziehen Sie dann die Schrauben an der Unterseite Ihres Computers fest.

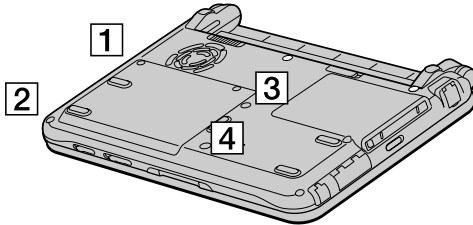

Anzeigen der Speicherkapazität

So können Sie die Speicherkapazität anzeigen:

- 1 Schalten Sie den Computer ein.
- 2 Gehen Sie über das Menü **Start** zu **Sony Notebook Setup**.
Das Dialogfeld **Sony Notebook Setup** wird angezeigt.
- 3 Auf der Registerkarte **Über diesen Computer** können Sie die Systemspeicherkapazität anzeigen. Wenn der zusätzliche Speicher nicht angezeigt wird, wiederholen Sie den gesamten Vorgang, und starten Sie das Notebook neu.

Andere Vorsichtsmaßnahmen

Umgang mit der Festplatte

Die Festplatte hat eine hohe Speicherdichte und liest oder schreibt Daten in kürzester Zeit. Andererseits ist sie sehr anfällig gegenüber mechanischen Erschütterungen, Stößen oder Staub.

Obwohl die Festplatte über eine Sicherheitsvorrichtung verfügt, die Datenverluste durch mechanische Erschütterung, Stöße oder Staub vermeiden soll, sollten Sie vorsichtig mit Ihrem Computer umgehen.

So vermeiden Sie Beschädigungen Ihrer Festplatte:

- Stoßen Sie nicht zu fest gegen den Computer.
- Bewahren Sie den Computer außerhalb der Reichweite von Magneten auf.
- Stellen Sie den Computer nicht an einem Ort auf, wo er mechanischen Erschütterungen oder Instabilität ausgesetzt ist.
- Verrücken Sie den Computer nicht, wenn er eingeschaltet ist.
- Schalten Sie den Computer nicht aus, oder führen Sie keinen Neustart durch, wenn Daten geschrieben oder gelesen werden.
- Verwenden Sie den Computer nicht an Orten, die starken Temperaturschwankungen ausgesetzt sind.

 Wenn die Festplatte beschädigt ist, können die Daten nicht wiederhergestellt werden.

Umgang mit dem LCD-Display

- ❑ Setzen Sie das Display zur Vermeidung von Beschädigung nicht direkter Sonneneinstrahlung aus. Seien Sie besonders vorsichtig, wenn Sie das Notebook in Fensternähe benutzen.
- ❑ Kratzen oder drücken Sie nicht auf das Display. Dies kann Fehlfunktionen verursachen.
- ❑ Der Einsatz des Computers bei niedrigen Temperaturen kann zu einem Störbild auf dem Display führen. Dabei handelt es sich nicht um einen Fehler! Wird der Computer wieder in eine Umgebung mit normaler Temperatur gebracht, verschwindet das Störbild.
- ❑ Ein Störbild kann auch dann auf dem Display erscheinen, wenn dasselbe Bild über eine lange Zeit dargestellt wird. Das Störbild verschwindet nach einiger Zeit. Durch Verwendung eines Bildschirmschoners kann dieses Problem vermieden werden.
- ❑ Während des Betriebs erwärmt sich das Display. Dies ist normal und kein Anzeichen für einen Fehler.
- ❑ Das Display wurde unter Verwendung hochpräziser Technologien gefertigt. Sie können jedoch möglicherweise auf dem Display regelmäßig verteilte kleine schwarze Punkte und/oder helle Punkte (rot, blau oder grün) sehen. Dies ist ein normales Ergebnis des Fertigungsprozesses und kein Hinweis auf einen Fehler.
- ❑ Vermeiden Sie es, auf dem Display herumzureiben, da der Bildschirm dadurch beschädigt werden könnte. Wischen Sie das Display mit einem weichen, trockenen Tuch ab.

Umgang mit der Stromquelle

- ❑ Ihr Computer arbeitet mit 100 bis 240 V~ und 50/60 Hz.
- ❑ Schließen Sie an die Netzsteckdose für den Computer keine anderen Geräte mit hohem Stromverbrauch an (z.B. Fotokopierer oder Aktenvernichter).
- ❑ Zum Schutz des Computers können Sie eine Tischsteckdose mit integriertem Überspannungsschutz verwenden. Dieses Gerät verhindert Schäden an Ihrem Computer, die durch plötzliche Spannungsspitzen verursacht werden. Spannungsspitzen können z.B. bei Gewittern auftreten.

- ❑ Stellen Sie keine schweren Gegenstände auf das Netzkabel.
- ❑ Ziehen Sie das Netzkabel stets am Stecker aus der Steckdose. Ziehen Sie den Netzstecker niemals am Netzkabel heraus.
- ❑ Benutzen Sie Ihren Computer längere Zeit nicht, so ziehen Sie den Netzstecker aus der Steckdose.
- ❑ Wird der Netzadapter nicht verwendet, ziehen Sie den Netzstecker heraus.
- ❑ Verwenden Sie nur den mitgelieferten Netzadapter. Schließen Sie kein anderes Netzteil an.

Umgang mit Ihrem Notebook

- ❑ Reinigen Sie das Gehäuse mit einem weichen, trockenen Tuch. Sie können auch ein weiches Tuch verwenden, das mit einer milden Reinigungsmittellösung angefeuchtet wurde. Verwenden Sie unter keinen Umständen Scheuerschwämme und Scheuer- oder Lösungsmittel wie Alkohol oder Benzin, da diese die Oberfläche Ihres Computers beschädigen können.
- ❑ Sollten Gegenstände oder Flüssigkeit in den Computer fallen, fahren Sie den Computer herunter und ziehen danach den Netzstecker. Unter Umständen sollten Sie den Computer in einer autorisierten Fachwerkstatt überprüfen lassen, bevor Sie ihn wieder in Betrieb nehmen.
- ❑ Lassen Sie den Computer nicht fallen, und stellen Sie keine schweren Gegenstände darauf ab.
- ❑ Stellen Sie den Computer nicht an Orten auf, die folgenden Bedingungen ausgesetzt sind:
 - ❑ Wärmequellen, wie z.B. Heizkörper oder Luftkanäle,
 - ❑ Direkte Sonneneinstrahlung,
 - ❑ Starke Staubbelastung,
 - ❑ Feuchtigkeit oder Regen,
 - ❑ Mechanische Erschütterungen oder Stöße,
 - ❑ Starke Magneten oder Lautsprecher, die nicht magnetisch abgeschirmt sind,
 - ❑ Umgebungstemperaturen von mehr als 35°C oder weniger als 10°C,
 - ❑ Hohe Luftfeuchtigkeit.

- ❑ Stellen Sie keine elektronischen Geräte in der Nähe Ihres Computers auf. Das vom Computer erzeugte elektromagnetische Feld kann Störungen verursachen.
- ❑ Sorgen Sie für ausreichende Luftzirkulation, um einen Wärmestau im Computer zu vermeiden. Stellen Sie Ihren Computer nicht auf Teppiche und Tücher oder in die Nähe von Vorhängen oder Wandbehängen, die die Lüftungsöffnungen des Computers abdecken könnten.
- ❑ Der Computer erzeugt Hochfrequenzsignale, die den Rundfunk- oder Fernsehempfang stören können. Sollte dies der Fall sein, stellen Sie den Computer in ausreichendem Abstand zu den betroffenen Geräten auf.
- ❑ Benutzen Sie nur die angegebenen externen Geräte; andernfalls können Probleme auftreten.
- ❑ Verwenden Sie keine abgeschnittenen oder beschädigten Verbindungskabel.
- ❑ Ihr Computer kann über das Modem nicht an Münzfernsprecher angeschlossen werden und funktioniert möglicherweise nicht an einem Nebenstellenanschluss.
- ❑ Beim unmittelbaren Wechsel des Computers aus einer kalten in eine warme Umgebung kann sich im Geräteinneren Kondensation niederschlagen. In diesem Fall warten Sie vor dem Einschalten Ihres Computers mindestens eine Stunde. Sollte es Probleme geben, ziehen Sie sofort den Netzstecker, und nehmen Sie Verbindung mit dem Sony Kundenservice-Zentrum auf.
- ❑ Achten Sie darauf, dass vor dem Reinigen des Computers der Netzstecker gezogen wird.
- ❑ Sie sollten Ihre Daten regelmäßig sichern, da Sie wichtige Daten verlieren können, wenn der Computer beschädigt ist. Stellen Sie die Originalanwendungsprogramme mit der Produkt-Sicherheitskopie auf CD-ROM wieder her.

Umgang mit Disketten

- ❑ Öffnen Sie den Verschluss nicht mit der Hand, und berühren Sie die Oberfläche der Diskette nicht.
- ❑ Bewahren Sie Disketten nicht in der Nähe von Magneten auf.
- ❑ Bewahren Sie Disketten nicht an Orten auf, an denen sie direkter Sonneneinstrahlung oder anderen Wärmequellen ausgesetzt sind.

Umgang mit CD-ROMs

- ❑ Berühren Sie die Oberfläche der CD nicht.
- ❑ Biegen Sie die CD nicht, und lassen Sie sie nicht fallen.
- ❑ Fingerabdrücke und Staub auf der Oberfläche der CD können zu Lesefehlern führen. Halten Sie die CD, wie abgebildet, stets am Rand oder an der Ausparung in der Mitte fest:

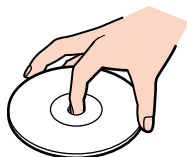

- ❑ Der sachgemäße Umgang mit der CD ist Voraussetzung für ihren zuverlässigen Betrieb. Verwenden Sie keine Lösungsmittel wie Benzin, Verdüner, Haushaltsreiniger oder Antistatik-Sprays, da diese die CD beschädigen können.
- ❑ Für eine normale Reinigung wird die CD an der Außenkante gehalten und mit einem weichen Tuch von innen nach außen abgewischt.
- ❑ Ist die CD stark verschmutzt, feuchten Sie ein weiches Tuch mit Wasser an, wringen es gut aus und wischen die Oberfläche der CD von innen nach außen ab. Wischen Sie ggf. verbliebene Feuchtigkeit mit einem trockenen, weichen Tuch ab.

Umgang mit den Akkus

- ❑ Setzen Sie einen Akku niemals Temperaturen von über 60° C aus, wie sie z.B. in einem in der Sonne abgestellten Auto oder bei direkter Sonneneinstrahlung auftreten können.
- ❑ Die Betriebsdauer des Akkus ist bei niedrigen Temperaturen geringer, da seine Leistungsfähigkeit bei niedrigen Temperaturen abnimmt.

- ❑ Laden Sie Akkus bei Temperaturen zwischen 10° C und 30° C. Niedrigere Temperaturen erfordern eine längere Ladezeit.
- ❑ Wird der Akku benutzt bzw. entladen, so erwärmt er sich. Dies ist normal und kein Grund zur Besorgnis.
- ❑ Halten Sie Akkus fern von jeglichen Wärmequellen.
- ❑ Sorgen Sie dafür, dass Akkus trocken aufbewahrt werden.
- ❑ Der Akku darf weder geöffnet noch zerlegt werden.
- ❑ Setzen Sie Akkus keinen mechanischen Einwirkungen aus.
- ❑ Wenn Sie den Computer längere Zeit nicht benutzen, entfernen Sie den Akku aus dem Computer, um ihn vor Schaden zu bewahren.
- ❑ Bleibt die Akkukapazität bei vollständiger Ladung weiterhin niedrig, hat der Akku das Ende seiner Lebensdauer erreicht und sollte ausgetauscht werden.
- ❑ Ein vollständiges Entladen des Akkus ist vor dem Nachladen nicht erforderlich.
- ❑ Wurde der Akku längere Zeit nicht benutzt, ist er nachzuladen.

Umgang mit Kopfhörern

- ❑ **Verkehrssicherheit** – Tragen Sie beim Autofahren, Fahrradfahren oder Fahren anderer motorbetriebener Fahrzeuge keine Kopfhörer. Dies kann zu gefährlichen Situationen im Straßenverkehr führen und ist in einigen Ländern gesetzlich verboten. Das Abspielen lauter Musik kann auch beim Spaziergehen, insbesondere beim Überqueren von Fußgängerüberwegen, eine potenzielle Gefahr darstellen.
- ❑ **Vermeiden von Hörschäden** – Stellen Sie die Lautstärke bei Verwendung von Kopfhörern nicht hoch ein. Fachleute warnen vor ununterbrochener, lauter und andauernder Wiedergabe über Kopfhörer. Wenn Sie ein Klingeln oder Summen wahrnehmen, verringern Sie die Lautstärke oder sehen ganz von der Verwendung von Kopfhörern ab.

Umgang mit Memory Sticks™

- ❑ Berühren Sie den Memory Stick™-Anschluss weder mit den Fingern noch mit metallischen Gegenständen.
- ❑ Bringen Sie nur das mitgelieferte Etikett auf dem Memory Stick™ an.
- ❑ Vermeiden Sie jedes Biegen, Fallen oder Stoßen des Memory Stick™.
- ❑ Memory Sticks™ dürfen nicht zerlegt oder verändert werden.
- ❑ Lassen Sie Memory Sticks™ nicht feucht werden.
- ❑ Verwenden oder lagern Sie Memory Sticks™ nicht an Orten, die folgenden Bedingungen ausgesetzt sind:
 - ❑ Extrem hohe Temperaturen, z.B. in einem in der Sonne geparkten Auto,
 - ❑ Direkte Sonneneinstrahlung,
 - ❑ Hohe Feuchtigkeit oder Nähe zu ätzenden Substanzen.
- ❑ Bewahren Sie den Memory Stick™ stets in der Originalverpackung auf.

Glossar

Dieser Abschnitt umfasst eine Zusammenstellung von Begriffen, die im vorliegenden Handbuch verwendet werden. Diese Begriffsliste, versehen mit den entsprechenden Definitionen, soll Ihnen das Verständnis Ihres VAIO-Computers erleichtern.

<i>Begriff</i>	<i>Definition</i>
<i><F1>-Taste</i>	Über die Taste <F1> kann in den meisten Anwendungen eine Online-Hilfe aufgerufen werden.
<i>10BASE-T/100BASE-TX</i>	Ein Ethernet-System, das Datenübertragungsgeschwindigkeiten von 10 Mbit/s (Megabit pro Sekunde) und 100 Mbit/s bietet. 100BASE-TX ist das direkte Nachfolgeprodukt von 10BASE-T. Die Geschwindigkeit von 100 Mbit/s wird dadurch erreicht, dass das Signal 10 mal schneller gesendet wird.
<i>ACPI</i>	Kurzform für Advanced Configuration and Power Interface, eine Spezifikation für Energiesparfunktionen. ACPI ermöglicht dem Betriebssystem, Peripheriegeräte ein- und auszuschalten, um den Energieverbrauch der an den Computer angeschlossenen Geräte zu überwachen. Mit ACPI kann z.B. ein CD-ROM-Player vom Betriebssystem ausgeschaltet werden, wenn er nicht benutzt wird.
<i>Anwendungs-Sicherheitskopie auf CD-ROM</i>	Eine CD-ROM, die es dem Benutzer eines VAIO Computers ermöglicht, alle Anwendungen wiederherzustellen, die beim Kauf des Computers auf diesem verfügbar waren. Die CD-ROM gehört zum Lieferumfang des Computers.
<i>Auflösung</i>	Der Grad an Schärfe und Klarheit eines Bildes. Die Auflösung wird in Pixel ausgedrückt. Häufige Auflösungen von Computerbildschirmen sind 640 x 480 Pixel (VGA-Auflösung; geeignet für einen 14-Zoll-Bildschirm), 800 x 600 (geeignet für einen 15-Zoll-Bildschirm), 1024 x 768 (geeignet für einen 17-Zoll-Bildschirm) und 1280 x 1024. LCD-Bildschirme verfügen in der Regel über bessere Auflösungen als CRT-Bildschirme vergleichbarer Größe.

<i>Begriff</i>	<i>Definition</i>
<i>Betriebssystem</i>	Das Betriebssystem ist die Software, die alle auf dem Computer befindlichen Programme verwaltet. Es definiert, wie der Computer Daten von seiner Festplatte und anderen Speichermedien oder Hardwaregeräten liest und auf diese schreibt. Windows 2000, Windows Millennium Edition, Windows XP Professional und Windows XP Home Edition sind Beispiele für Betriebssysteme, die auf VAIO Computern installiert sein können.
<i>BIOS</i>	Ein Akronym für Basic Input/Output System. Das BIOS ist ein Programm, das den Computer startet, wenn der Benutzer ihn einschaltet. Es überwacht den Datenstrom zwischen dem Betriebssystem und der zum Computer gehörigen Hardware.
<i>CardBus</i>	CardBus ist der Handelsname für eine erweiterte PC Card. Dank der CardBus-Technologie profitieren Computerbenutzer von Leistungssteigerungen in den Bereichen Datenübertragung und Verarbeitungsgeschwindigkeit. Siehe PCMCIA.
<i>CD-ROM</i>	Abkürzung für Compact Disc Read-Only Memory. Eine optische Platte mit hoher Kapazität, in der Regel 650 MB, von der Daten gelesen, auf die jedoch keine Daten geschrieben werden können.
<i>CD-RW</i>	Kurzform für Compact Disc-ReWriteable. Eine Compact Disc, auf die nicht nur einmal, sondern auch mehrfach Daten geschrieben werden können. Dadurch unterscheidet sie sich von der CD-ROM, auf die nur einmal Daten geschrieben werden können.
<i>Docking-Station</i>	Ein Zusatzgerät, das an das Notebook angeschlossen werden kann. Die Docking-Station verfügt über Steckplätze für Erweiterungskarten, Schächte für Speichergeräte sowie Anschlüsse für zusätzliche Peripheriegeräte (wie z.B. Drucker oder Monitor).
<i>DVD-ROM</i>	Kurzform für Digital Versatile Disc. Eine Art schreibgeschützte CD, die über eine Speicherkapazität von mindestens 4,7 GB verfügt (maximale Speicherkapazität 17 GB). Dank dieser extremen Speicherleistung ist die DVD-ROM das ideale Medium zum Speichern von Filmen.

<i>Begriff</i>	<i>Definition</i>
<i>Ethernet</i>	Ethernet ist die am häufigsten implementierte LAN-Technik (Local Area Network). Das unter dem Namen 10BASE-T bekannte Ethernet-System ermöglicht Datenübertragungen mit einer Geschwindigkeit von 10 Mbit/s (Megabit pro Sekunde). Eine neuere Version von Ethernet, 100BASE-T, erreicht Übertragungsgeschwindigkeiten von bis zu 100 Mbit/s. Gigabit Ethernet unterstützt Übertragungsgeschwindigkeiten von bis zu 1 Gigabit (1000 Megabit) pro Sekunde.
<i>EULA</i>	EULA (End-User License Agreement) ist der Name, der einer Lizenzvereinbarung gegeben wurde, mit der die Software auf Ihrem Computer läuft. Die EULA-Bestimmungen befinden sich im Abschnitt Bitte unbedingt zuerst lesen am Beginn des Software-Handbuchs oder direkt auf dem VAIO Desktop.
<i>GS-Eingang</i>	Die Gleichstromschnittstelle, an die der Netzadapter des Computers angeschlossen wird.
<i>Hauptplatine</i>	Die Hauptplatine ist die Hauptschaltplatte im Computer. Auf ihr befinden sich der Prozessor, das BIOS, der Speicher usw.
<i>i.LINK™</i>	i.LINK™ ist Sonys Version des IEEE 1394-Standards für eine digitale, serielle Hochgeschwindigkeitsschnittstelle. Dieser Standard wird in der Audio-/Video- und IT-Branche als die geeignetste Schnittstelle für die Verbindung von Computern und digitalen Audio-/Video-Geräten (z.B. Digitalkamera usw.) angesehen.
<i>ISP</i>	Ein ISP (Internet Service Provider) ist ein Unternehmen, das Ihnen einen Benutzernamen, ein Kennwort und eine Telefonnummer für den Zugang zum Internet bereitstellt.
<i>L2 Cache-Speicher</i>	Ein Cache-Speicher ist ein dem RAM-Speicher ähnlicher Speicher, über den ein schneller Zugriff auf Daten möglich ist, die bereits vom Computer gelesen wurden. L1 und L2 bezeichnen zwei Ebenen eines Cache-Speichers im Computer.
<i>LAN</i>	Ein LAN (Local Area Network) ist ein Zusammenschluss von Computern, die auf einem begrenzten geografischen Gebiet miteinander verbunden sind. Dank eines solchen Netzwerks können Benutzer Geräte (wie z.B. Drucker) gemeinsam verwenden und über einen einzigen Prozessor oder Server gemeinsam auf Daten zugreifen.

<i>Begriff</i>	<i>Definition</i>
<i>LCD</i>	Kurzform für Liquid Crystal Display. Eine Flachbildschirmtechnik für Notebooks, bei der mit Hilfe von Flüssigkristallen (und Lichtpolarisation) scharfe , flimmerfreie Bilder auf einem Bildschirm angezeigt werden, die sich aus Millionen kleinster Zellen zusammensetzen. Farbe wird hierbei mittels zweier Grundtechniken erzeugt: Die Passivmatrix, die die preiswertere der beiden Technologien ist, und die Aktivmatrix –Technik (oder TFT), die bessere Qualität gewährleistet, jedoch kostspieliger ist.
<i>LED</i>	Kurzform für Light-Emitting Diode (Lumineszenzdiode). Ein Halbleitergerät, das aufleuchtet, wenn Strom durch das Gerät geleitet wird.
<i>Lithium-Ionen-Akku</i>	Ein Lithium-Ionen Akku verwendet Lithiumkobaltoxyd und Kohlenstoff, wenn Elektroden und Ionen während des Ladens und Entladens von einer Elektrode zur anderen übertragen werden. Lithium-Ionen Akkus eignen sich auf Grund ihres geringen Gewichts, ihrer hohen Energiedichte und des Fehlens eines Memory-Effekts am besten für Notebooks. Außerdem sind in ihnen keine Schwermetalle wie Blei, Quecksilber oder Kadmium enthalten.
<i>MAPI</i>	Kurzform für Messaging Application Program Interface. Eine Microsoft Windows Schnittstelle, über die E-Mail-Nachrichten übertragen werden können. Dank MAPI ist es mehreren Anwendungen möglich, auf E-Mail-Nachrichten zuzugreifen und diese unter den Anwendungen zu verteilen. MAPI-kompatible Anwendungen beinhalten die Optionen „Nachricht senden“ oder „Senden“ im Menü „Datei“ der Anwendung.
<i>maximaler RAM</i>	Die maximale Speicherkapazität des RAM, die der Computer umfassen kann. Ist diese Kapazität ausgeschöpft, kann dem Computer kein weiterer RAM hinzugefügt werden.
<i>MPEG</i>	MPEG oder Moving Pictures Experts Group ist ein Standard für die Komprimierung von Video- und Audiodateien. MPEG erreicht hohe Komprimierungsraten, indem nur die Änderungen von einem Einzelbild zu einem anderen gespeichert werden. Die Verringerung der Datenmenge ist in der Regel für das menschliche Auge nicht erfassbar. MPEG-1 wurde zur digitalen Speicherung von Video- und Audiodaten auf CD-ROM konzipiert. MPEG-2 gewährleistet eine bessere Bild- und Tonqualität und ist eher auf die Anforderungen von TV und Rundfunk sowie DVD ausgerichtet.

<i>Begriff</i>	<i>Definition</i>
<i>Partition</i>	Eine Partition ist ein logischer Abschnitt auf einer Festplatte in einem Computer. Eine Festplatte mit zwei Partitionen enthält in der Regel die Laufwerke C: und D: . Die Einteilung der Festplatte in Partitionen ist vor allem dann sinnvoll, wenn auf dem Computer mehrere Betriebssysteme ausgeführt werden oder eine klare Trennung von Datendateien und Programmdateien vorgenommen werden soll.
<i>PBX</i>	PBX (Private Branch Exchange) ist ein privates Telefonnetz innerhalb eines Unternehmens. Innerhalb dieses Systems sind die Anrufe unter den Unternehmensmitarbeitern lokal. Die Telefonnummern setzen sich aus drei oder vier Ziffern zusammen. Unternehmen wählen in der Regel diese Art des Telefonsystems für die interne Kommunikation, da es preiswerter ist als das herkömmliche Telefonnetz. Die Benutzer können dennoch eine bestimmte Anzahl von Amtsleitungen für Gespräche außerhalb des PBX verwenden.
<i>PC Card</i>	Eine PCMCIA Karte. Der Begriff PC Card wird häufiger benutzt als PCMCIA. Siehe PCMCIA.
<i>PCMCIA</i>	PCMCIA (Personal Computer Memory Card International Association) ist der Name der Gruppe, die die Spezifikation der kreditkartengroßen Plugin-Karten für Laptop-Computer entwickelt hat. Die Karten wurden PCMCIA-Karten genannt. Da dieser Name etwas umständlich ist, hat man sich auf PC Card geeinigt. Ein Beispiel für eine PC Card ist ein kreditkartengroßes Modem.
<i>Pixel</i>	Ein Pixel ist ein Bestandteil des Bildschirms. Ihr Bildschirm besteht aus mehreren tausend Pixeln, die ermöglichen, Farben und Bilder auf dem Schirm darzustellen. Je mehr Pixel ein Bildschirm anzeigen kann, desto höher ist seine Auflösung und desto besser die Bildqualität.
<i>Port-Replikator</i>	Ein Zusatzgerät, das an das Notebook angeschlossen werden kann. Der Port-Replikator enthält Anschlüsse, über die zusätzliche Peripheriegeräte (wie z.B. ein Drucker oder ein Bildschirm) an den VAIO angeschlossen werden können. Er ähnelt einer Docking-Station, umfasst jedoch keine zusätzlichen Steckplätze für den Einbau von Erweiterungskarten oder Speichergeräten.
<i>Produkt-Sicherheitskopie auf CD-ROM</i>	Die Produkt-Sicherheitskopie auf-CD-ROM umfasst die CD-ROM für die Wiederherstellung von Anwendungen und die CD-ROM(s) mit der System-Sicherheitskopie.

<i>Begriff</i>	<i>Definition</i>
<i>Prozessor</i>	Die CPU (Central Processing Unit) ist das „Gehirn“ des Computers; sie verarbeitet die Anweisungen der auf dem System installierten Programme. Die CPU wird auch Prozessor oder Mikroprozessor genannt; sie befindet sich auf der Hauptplatine des Computers.
<i>Prozessor</i>	Der Prozessor ist das „Gehirn“ des Computers; er verarbeitet die Anweisungen der auf dem System installierten Programme. Der Prozessor wird auch CPU oder Mikroprozessor genannt; er befindet sich auf der Hauptplatine des Computers. Siehe Hauptplatine.
<i>PS/2</i>	Ein bestimmter Maus- oder Tastaturanschluss.
<i>RAM</i>	Kurzform für Random Access Memory. Der Arbeitsspeicher, der verwendet wird, um Programme auszuführen und gegenwärtig verwendete Daten zu speichern. RAM ist der Speicher, von dem am schnellsten Daten gelesen und in den am schnellsten Daten geschrieben werden können. Daten, die im RAM gespeichert sind, gehen mit dem Ausschalten des Computers verloren. Je höher die Speicherkapazität des RAM, desto schneller können die aktuellen Daten verarbeitet werden.
<i>RGB-Monitorkabel</i>	Ein Kabel, das für die drei Bildschirmfarben Rot, Grün und Blau (RGB) separate Übertragungsarten erfordert.
<i>SDRAM</i>	Synchroner DRAM ist eine Art dynamischer Direktzugriffsspeicher, der mit einer wesentlich höheren Taktgeschwindigkeit arbeitet als herkömmlicher Speicher.
<i>Standard-RAM</i>	Die Menge des verfügbaren RAM zu dem Zeitpunkt, an dem der Computer erworben wird.
<i>System-Sicherheitskopie auf CD-ROM</i>	Eine CD-ROM, die zum Lieferumfang des Computers gehört, und die dem VAIO-Benutzer die Gelegenheit bietet, die Festplatte wieder in den Zustand zurückzusetzen, in dem sie sich ursprünglich beim Erwerb des Computers befunden hat.
<i>Systemwiederherstellung</i>	Ein Wiederherstellungsverfahren, mit dem der Benutzer sämtliche Anwendungen, die standardmäßig zu Beginn auf dem Computer verfügbar waren, wiederherstellen kann. Eine Systemwiederherstellung ist sinnvoll, wenn es zu einem schwerwiegenden Systemabsturz gekommen ist oder wenn die Größe der Festplattenpartitionen geändert werden soll.

<i>Begriff</i>	<i>Definition</i>
<i>Telefonnetz (PSTN)</i>	PSTN (Public Switched Telephone Network) bezeichnet den alten Telefonservice der nationalen Telekommunikationsnetze, bei denen die Stimmübertragung durch analoge Signale erfolgte.
<i>TFT</i>	Kurzform für Thin Film Transistor. Notebook-Bildschirm der Spitzenklasse für exzellente Bildqualität. Die TFT-Technik bietet die höchstmögliche Auflösung für Flachbildschirme; jedes Pixel wird von einem bis vier Transistoren unterstützt.
<i>Treiber</i>	Ein Softwareprodukt, das die Verwendung von Hardwaregeräten ermöglicht. Um einen Drucker verwenden zu können, muss beispielsweise zunächst der entsprechende Druckertreiber installiert werden. Zahlreiche Treiberprogramme, wie z.B. der Treiber für die Maus, sind Teil des Betriebssystems.
<i>UPS</i>	Ein UPS (Uninterruptible Power Supply) ist ein Gerät mit integriertem Akku, der den Computer im Falle eines Netzausfalls vor Datenverlust schützt. In dem Moment, in dem eine Unterbrechung der Stromversorgung festgestellt wird, übernimmt der Akku die Stromversorgung. Wird der Computer zum Zeitpunkt des Netzausfalls benutzt, hat der Benutzer dank des Akkus ausreichend Zeit, alle ungespeicherten Daten zu speichern und den Computer herunterzufahren.
<i>USB</i>	USB (Universal Serial Bus) ist eine Hardware-Schnittstelle für den Anschluss von Geräten (wie z.B. Tastatur, Maus, Joystick, Scanner oder Drucker). An einen USB-Anschluss können bis zu 127 Geräte angeschlossen werden. Standardmäßig können an eine USB-Schnittstelle Geräte bei laufendem Betrieb angeschlossen und betrieben werden.
<i>VAIO</i>	Kurzform für Video Audio Integrated Operation. Ein Markenname für Sonys PC-Produkte, Peripheriegeräte, Zubehörteile und Software. Artikel mit dem Namen VAIO sind allesamt so konzipiert, dass sie die AV- (Audio-Video) und IT- (Information Technology) Fähigkeiten von Sony voll ausnützen.

<i>Begriff</i>	<i>Definition</i>
<i>WAN</i>	Ein WAN (Wide Area Network) ist ein Netzwerk von Computern, die über ein relativ großes geografisches Gebiet verteilt sind. Hierin unterscheidet sich das WAN vom LAN, einem Netzwerk, das in der Regel innerhalb eines Gebäudes oder in einem kleinen geografischen Gebiet eingerichtet ist. Das größte existierende WAN ist das Internet.
<i>Wiederherstellung einer Anwendung</i>	Ein Wiederherstellungsverfahren, mit dem der Benutzer sämtliche Anwendungen, die standardmäßig zu Beginn auf dem Computer verfügbar waren, wiederherstellen kann. Sinnvoll ist die Wiederherstellung einer Anwendung dann, wenn eine einzelne Anwendung nicht ordnungsgemäß läuft oder wenn ein Treiber neu installiert werden soll, falls ein Gerät nicht korrekt funktioniert.
<i>XGA</i>	Kurzform für Extended Graphic Array, ein Grafikstandard. Eine XGA-Karte kann bis zu 1024 x 768 Pixel erzeugen und unterstützt bis zu 65.000 Farben.