

# ***Sony notebook handleiding***

**PCG-SRX51P/A**



## Lees dit eerst

### Opmerking

© 2002 Sony Corporation. Alle rechten voorbehouden.

Deze handleiding en de hierin beschreven software mogen noch geheel, noch gedeeltelijk worden gereproduceerd, vertaald of omgezet in machinaal leesbare vorm zonder voorafgaande schriftelijke toestemming.

Sony Corporation biedt geen garantie met betrekking tot deze handleiding, de software of andere hierin opgenomen informatie, en wijst hierbij uitdrukkelijk alle impliciete garanties van de hand betreffende de verkoopbaarheid of de geschiktheid voor een bepaald doel van deze handleiding, de software of andere hierin opgenomen informatie. Sony Corporation is in geen geval aansprakelijk voor incidentele schade, gevolgschade of bijzondere schade, hetzij als gevolg van een onrechtmatige daad, een overeenkomst of om andere redenen, die voortvloeit uit of verband houdt met deze handleiding, de software of andere hierin opgenomen informatie of het gebruik daarvan.

Macrovision: Dit product bevat copyrightbeschermingstechnologie die is beschermd door 'method claims' van bepaalde Amerikaanse patenten en door andere intellectuele-eigendomsrechten die berusten bij Macrovision Corporation en andere houders van rechten. Het gebruik van deze copyrightbeschermingstechnologie is onderworpen aan de goedkeuring van Macrovision Corporation. Deze technologie is uitsluitend bestemd voor gebruik thuis of in beperkte kring, tenzij Macrovision Corporation heeft ingestemd met een ander gebruiksdoel. Terugwerkend ontsleutelen ('reverse engineering') of disassembleren is niet toegestaan.

Sony Corporation behoudt zich het recht voor op elk moment en zonder voorafgaande kennisgeving wijzigingen aan te brengen aan deze handleiding of de hierin opgenomen informatie. Het gebruik van de hierin beschreven software is onderworpen aan de bepalingen van een afzonderlijke gebruiksrechtovereenkomst.

### Handelsmerken

Sony, BlueSpace, DigitalPrint, DVgate, i.LINK, Jog Dial Navigator, MovieShaker, Smart Capture, SonicStage en het SonicStage-logo, Sony Notebook Setup, UI Design Selector, Memory Stick en het Memory Stick-logo, VAIO Edit Components, VAIO en het VAIO-logo zijn handelsmerken van Sony Corporation.

Windows en het Windows Xp Professional-logo zijn handelsmerken of gedeponeerde handelsmerken van U.S. Microsoft Corporation in de V.S. en andere landen.

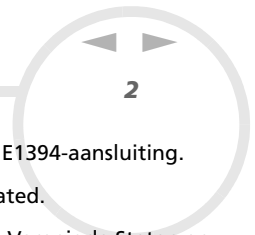

i.LINK is een handelsmerk van Sony dat wordt gebruikt om aan te geven dat het product is voorzien van een IEEE1394-aansluiting.

Adobe, Adobe Acrobat Reader en Adobe PhotoShop Elements zijn handelsmerken van Adobe Systems Incorporated.

QuickTime en het logo van QuickTime zijn in licentie gebruikte handelsmerken. QuickTime is geregistreerd in de Verenigde Staten en andere landen.

RealPlayer is een handelsmerk of gedeponeerde handelsmerk van RealNetworks, Inc. in de Verenigde Staten en andere landen.

PowerPanel is een handelsmerk van Phoenix Technologies Ltd.

WinDVD is een handelsmerk of gedeponeerde handelsmerk van InterVideo Inc.

Symantec Norton AntiVirus is een handelsmerk van Symantec Corporation.

Alle andere namen van systemen, producten en diensten zijn handelsmerken van hun respectieve eigenaars. In de handleiding zijn de handelsmerksymbolen <sup>TM</sup> en <sup>®</sup> weggelaten.

De specificaties kunnen zonder voorafgaande kennisgeving worden gewijzigd.

Alle andere handelsmerken zijn handelsmerken van hun respectieve eigenaars.

## ENERGY STAR®

Als ENERGY STAR®-partner heeft Sony ervoor gezorgd dat dit product in overeenstemming is met de ENERGY STAR®-richtlijnen voor een zuinig energieverbruik.

Het International ENERGY STAR® Office Equipment Program is een internationaal programma dat energiebesparing bij het gebruik van computers en kantoorapparatuur bevordert. Het programma steunt de ontwikkeling en verkoop van producten die voorzien zijn van functies om het energieverbruik effectief te reduceren. Het is een open systeem waaraan handelaars vrijwillig kunnen deelnemen. Het programma richt zich op kantoorapparatuur, zoals computers, beeldschermen, printers, faxapparaten en kopieermachines. De standaarden en logo's van het programma zijn dezelfde voor alle deelnemende landen.

ENERGY STAR is een Amerikaans handelsmerk.



## Veiligheidsinformatie

### Gegevens van de eigenaar

Het serienummer en modelnummer staan vermeld aan de onderkant van uw Sony-notebook. Noteer hieronder het serienummer. Vermeld het model- en serienummer als u contact opneemt met VAIO-Link.

Serienummer: \_\_\_\_\_

Modelnummer: **PCG-461M (PCG-SRX51P/A)**

## Waarschuwingen

### Algemeen

- Als u de notebook om welke reden dan ook opent, kan dit leiden tot schade die niet wordt gedekt door de garantie.
- Open de behuizing niet om elektrische schokken te vermijden. De notebook mag enkel worden nagekeken door gekwalificeerd personeel.
- Stel uw VAIO-notebook niet bloot aan regen of vocht om brand of elektrische schokken te vermijden.
- Gebruik de modem niet tijdens een zwaar onweer.
- Maak geen gebruik van de modem of een telefoon om een gaslek te melden als u zich in de nabijheid van het lek bevindt.
- Om de noodstroombatterij te vervangen, contacteert u uw dichtstbijzijnde Sony-servicecentrum.
- Schakel de notebook en alle randapparaten uit vóór u een randapparaat aansluit.
- Steek het netsnoer pas in het stopcontact nadat u alle kabels hebt aangesloten.
- Zet de notebook pas aan nadat u alle randapparaten hebt uitgeschakeld.
- Sommige objecten hebben magnetische eigenschappen die ernstige gevolgen kunnen hebben voor de harde schijf. Ze kunnen de gegevens op de harde schijf wissen en een defect of storing veroorzaken in de notebook. Plaats de notebook niet in de nabijheid van of op voorwerpen die een magnetisch veld uitstralen, met name:
  - tv-toestellen
  - luidsprekers
  - magneten
  - magnetische armbanden.

### *Audio/video*

- ❑ Als de notebook zich bevindt in de nabijheid van apparatuur die elektromagnetische stralen uitzendt, is het mogelijk dat het geluid en het beeld worden vervormd.

### *Connectiviteit*

- ❑ Installeer modem- of telefoonbedrading nooit tijdens een zwaar onweer.
- ❑ Installeer een telefooncontactdoos nooit op een vochtige plaats, tenzij de contactdoos specifiek hiervoor is ontworpen.
- ❑ Wees voorzichtig als u telefoonlijnen installeert of aanpast.
- ❑ Gebruik uw notebook alleen met de bijgeleverde netadapter. Als u de netstroom naar de notebook volledig wilt verbreken, trekt u de netadapter uit.
- ❑ Zorg ervoor dat het stopcontact gemakkelijk toegankelijk is.
- ❑ Raak nooit ongeïsoleerde telefoondraden of aansluitpunten aan, tenzij de stekker van de telefoonkabel niet in de wandcontactdoos van de telefoon zit.

### *Station voor optische schijven*

- ❑ Een verkeerd gebruik van de optische componenten in uw notebook kan oogletsels veroorzaken. Tracht de notebook niet te demonteren, omdat de laserstraal die in de notebook wordt gebruikt schadelijk is voor de ogen. De notebook mag enkel worden nagekeken door gekwalificeerd personeel.
- ❑ Er zijn zichtbare en onzichtbare stralingen als het station voor optische schijven geopend is: vermijd rechtstreekse blootstelling aan de laserstraal.

## Regulatorische informatie

Sony verklaart hierbij dat de PCG-SRX51P/A in overeenstemming is met de essentiële voorschriften en andere toepasselijke bepalingen van de Europese Richtlijn 1999/5/EC (richtlijn betreffende radioapparatuur en telecommunicatie-eindapparatuur)



Dit product is in overeenstemming met EN 55022 Klasse B en EN 55024 voor thuisgebruik, voor commercieel gebruik en voor gebruik in de lichte industrie.

Dit product is getest en in overeenstemming bevonden met de beperkingen beschreven in de EMC-richtlijn voor gebruik van aansluitkabels met een lengte van minder dan 3 meter.

Lees de folder **Modemvoorschriften** voor u de ingebouwde modem activeert.

Het station voor optische schijven is geclassificeerd als een LASERPRODUCT VAN KLASSE 1 en is in overeenstemming met EN 60825-1, een veiligheidsnorm voor laserproducten. Reparaties en onderhoudswerkzaamheden mogen alleen worden uitgevoerd door erkende Sony-technici. Slecht uitgevoerde reparaties en een verkeerd gebruik kunnen veiligheidsrisico's inhouden.

**CLASS 1  
LASER PRODUCT  
TO EN 60825-1**

In sommige landen gelden beperkingen wat betreft het gebruik van de ingebouwde **Bluetooth™**-functie. Raadpleeg de folder **Veiligheidsvoorschriften i.v.m. Bluetooth™** voor landspecifieke informatiefolder.

De Draadloze LAN PC Card in deze eenheid is voorzien van het Wi-Fi-certificaat en voldoet aan de interoperabiliteitsspecificaties die zijn vastgelegd door WECA (Wireless Ethernet Compatibility Alliance).



## *Lithium-ionaccu als afval*

- ❑ Raak beschadigde of lekkende lithium-ionaccu's niet met de blote hand aan.
- ❑ Gooi de batterij niet weg maar lever deze in als klein chemisch afval (KCA).
- ❑ Er bestaat explosiegevaar als de accu onjuist wordt geplaatst. Vervang de accu uitsluitend door hetzelfde of een gelijkwaardig type, zoals aanbevolen door de fabrikant. Ontdoe u van gebruikte accu's volgens de aanwijzingen van de fabrikant.
- ❑ De accu in dit apparaat kan bij onjuiste behandeling gevaar van brand of chemische verbranding veroorzaken. De accu mag niet worden gedemonteerd, verhit boven 60°C (140°F) of verbrand. Ontdoe u onmiddellijk van gebruikte accu's.
- ❑ Houd accu's uit de buurt van kinderen.



## *Interne memory back-up batterij als afval*

- ❑ Dit apparaat bevat een interne memory back-up batterij die niet te vervangen hoeft te worden tijdens de levensduur van het apparaat. Raadpleeg VAIO-Link indien deze batterij toch vervangen moet worden. De batterij mag alleen vervangen worden door vakbekwaam servicepersoneel.
- ❑ Gooi de batterij niet weg maar lever deze in als klein chemisch afval (KCA).
- ❑ Lever het apparaat aan het einde van de levensduur in voor recycling, de batterij zal dan op correcte wijze verwerkt worden.



## Welkom

Gefeliciteerd met de aankoop van uw Sony VAIO-notebook. Sony heeft speerpunttechnologie op het vlak van audio, video, computertechnologie en communicatie gecombineerd en geïntegreerd in deze uiterst geavanceerde notebook.

Wat volgt is slechts een greep uit de mogelijkheden, functies en eigenschappen van uw VAIO-notebook:

- ❑ **Uitzonderlijke prestaties** – Uw notebook is uitgerust met een snelle processor en een interne modem.
- ❑ **Mobiliteit** – Dankzij de oplaadbare batterij kunt u urenlang werken zonder netstroom.
- ❑ **Sublieme audio- en videokwaliteit** – Dankzij de hoge resolutie van het LCD-scherm kunt u optimaal genieten van geavanceerde multimediatoepassingen, spelletjes en entertainmentsoftware.
- ❑ **Multimediakenmerken** – U kunt audio- en video-CD's/DVD's beluisteren en bekijken dankzij het DVD-ROM i.LINK™-station.
- ❑ **Interconnectiviteit** – Uw notebook is voorbereid voor het gebruik van MagicGate Memory Sticks™ en Ethernet- en i.LINK™-apparaten. Memory Stick™ is het universele opslagmedium van Sony. i.LINK™ is een bidirectionele, digitale interface voor gegevensuitwisseling.
- ❑ **Technologie voor draadloze communicatie** - Dankzij de technologieën Bluetooth™ en Draadloos LAN (IEEE 802.11b) kunt u vrij communiceren, zonder kabels of draden.
- ❑ **Windows®** – Uw notebook wordt geleverd met het besturingssysteem Microsoft Windows® XP Professional.
- ❑ **Communicatie** – U hebt toegang tot populaire on line diensten, kunt e-mailberichten verzenden en ontvangen, surfen op het Internet, ....
- ❑ **Uitstekende klantenservice** – Als u problemen hebt met uw notebook, kunt u terecht op de website van VAIO-Link voor mogelijke oplossingen:  
<http://www.vaio-link.com>

Vóór u contact opneemt met VAIO-Link, kunt u een oplossing voor het probleem trachten te vinden in de gebruikershandleiding of de handleidingen en Help-bestanden voor de randapparaten of software.

## Documentatiepakket

Uw documentatiepakket omvat zowel gedrukte als elektronische gebruikershandleidingen op de harde schijf van uw notebook en op de CD-ROM met toepassingen.

### Gedrukte documentatie

- ❑ Een brochure **Getting Started**. Deze brochure bevat een beknopte beschrijving van de items in de doos, evenals enkele specificaties van uw notebook en aanwijzingen over hoe u uw notebook instelt;
- ❑ Een **Service Gids**. Hierin vindt u niet alleen alle basisinformatie die u nodig hebt om te beginnen werken met uw notebook, maar ook informatie over het oplossen van problemen en over VAIO-Link;
- ❑ Uw **Sony-garantie bepalingen**;
- ❑ Een folder **Veiligheidsvoorschriften**;
- ❑ Een folder **Veiligheidsvoorschriften i.v.m. Bluetooth™**;
- ❑ Een folder **Veiligheidsvoorschriften i.v.m. draadloze lokale netwerken**;
- ❑ Een folder **Modemvoorschriften**.

### Online documentatie

1 Gebruikershandleiding van uw Sony notebook:

- ❑ **Uw notebook gebruiken** legt u uit hoe u de standaardonderdelen van uw notebook gebruikt. In dit deel van de handleiding komt u ook te weten wat u kunt doen met een **Memory Stick™** en hoe u **Draadloos LAN** en de **Bluetooth™**-functie gebruikt.
- ❑ **Randapparaten aansluiten** verklaart hoe u de functionaliteit van uw notebook kunt uitbreiden door diverse randapparaten aan te sluiten.
- ❑ **Ondersteuning** beschrijft op welke ondersteuning u een beroep kunt doen en geeft tips in verband met het oplossen van problemen.

- ❑ **Voorzorgsmaatregelen** geeft informatie en advies over het gebruik van uw notebook.
  - ❑ **Woordenlijst** bevat een verklaring van termen die in deze handleiding worden gebruikt.
- 2 Raadpleeg de **Softwarehandleiding** voor informatie over de bijgeleverde software en de Sony-toepassingen.
- ❑ **Software op uw Sony computer** bevat een beknopte beschrijving van de functies van de software die vooraf is geïnstalleerd op uw notebook.
  - ❑ **Videosoftware gebruiken** verklaart hoe u videosoftware van Sony gebruikt: **DVgate**, **MovieShaker** en **Smart Capture**.
  - ❑ **Audiobestanden beheren met SonicStage** verklaart hoe u MP3-, WMA- en WAV-bestanden converteert naar ATRAC3-bestanden.
  - ❑ **DigitalPrint gebruiken** beschrijft hoe u optimaal plezier kunt beleven aan foto's die werden gemaakt met een digitale camera.
  - ❑ **BlueSpace gebruiken** geeft een korte beschrijving van hoe u **BlueSpace** gebruikt.
  - ❑ **Uw computer aanpassen** legt uit hoe u de notebook en het energiebeheer instelt.
  - ❑ **Toepassingen installeren en bijwerken** verklaart hoe u een softwaretoepassing installeert, uitvoert of de installatie ervan ongedaan maakt.
  - ❑ **Stuurprogramma's beheren** verklaart hoe u een stuurprogramma's installeert, bijwerkt of de installatie ervan ongedaan maakt.
  - ❑ **De herstel-CD-ROM's gebruiken** beschrijft hoe u het systeem en de toepassingen kunt herstellen.
  - ❑ **Werken met gepartitioneerde stations** beschrijft wat u kunt doen met gepartitioneerde stations.
- 3 Raadpleeg het on line document **Specificaties** voor gedetailleerde informatie over uw notebook, de stuurprogramma's en het toebehoren.
- 4 In de **VAIO-Link Online Service Gids** vindt u alle informatie over VAIO-Link die u nodig hebt, inclusief telefoonnummers en adressen voor elk land.

- 5 Raadpleeg de **Online Help** van de gebruikte software voor gedetailleerde informatie over de functies en het oplossen van problemen.
- 6 Raadpleeg de handleiding **Snel starten** van Microsoft voor meer informatie over Windows®.
- 7 Surf naar <http://www.club-vaio.sony-europe.com> voor on line interactieve handleidingen over uw favoriete VAIO-software.

## Uw notebook en het toebehoren

De doos bevat de volgende hardware-items\*:

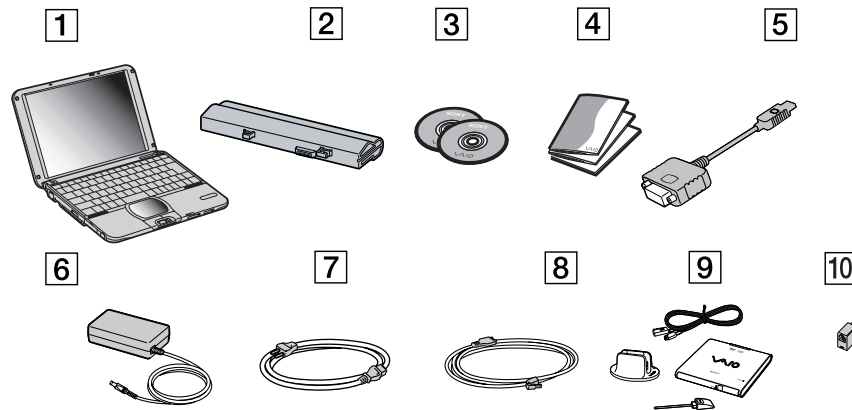

1	Notebook	6	Netadapter
2	Oplaadbare batterij	7	Netsnoer (landspecifiek)
3	Beeldschermadapter	8	Telefoonkabel (landspecifiek)
4	Herstel-CD-ROM's	9	i.LINK™-station (DVD-ROM). Ga naar <b>Het DVD-ROM i.LINK™-station gebruiken (pagina 46)</b>
5	Documentatiepakket	10	Telefoonplug (verschilt per land)

\* Zie het on line document **Specificaties**.

 Zit er een extra telefoonstekker in de doos zit, ga naar **De juiste telefoonstekker gebruiken (pagina 62)**.

## Ergonomische overwegingen

U zult uw notebook waarschijnlijk op verschillende plaatsen gebruiken. Indien mogelijk moet u rekening houden met de volgende ergonomische overwegingen die zowel betrekking hebben op gewone als draagbare computers.

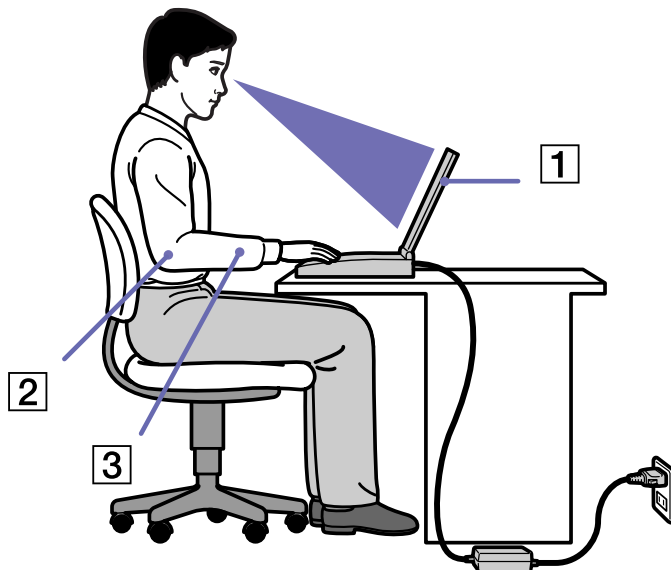

- **Positie van de notebook** – Plaats de notebook direct voor u (1). Houd uw onderarmen horizontaal (2), met uw polsen in een neutrale, comfortabele positie (3) als u het toetsenbord, het touchpad of de muis gebruikt. Houd uw bovenarmen ontspannen naast uw bovenlichaam. Las af en toe een pauze in tijdens het gebruik van de notebook. Als u te veel met de notebook werkt, kunt u uw spieren of pezen overbelasten.

- ❑ **Meubilair en houding** – Gebruik een stoel met een goede rugsteun. Stel de hoogte van de stoel zo in dat uw voeten plat op de grond staan. Gebruik een voetbankje als u daar comfortabeler mee zit. Neem een ontspannen houding aan, houd uw rug recht en neig niet te ver naar voor (ronde rug) of naar achter.
- ❑ **Gezichtshoek t.o.v. het scherm** – Kantel het scherm tot u de optimale gezichtshoek vindt. Dit is minder belastend voor uw ogen en spieren. Stel ook de helderheid van het scherm optimaal in.
- ❑ **Verlichting** – Zorg ervoor dat het zonlicht of kunstlicht niet direct invalt op het scherm om reflectie en schittering te vermijden. Werk met indirecte verlichting om lichtvlakken op het scherm te vermijden. U kunt ook een schermfilter kopen om de schittering te reduceren. Met de juiste verlichting werkt u niet alleen comfortabeler, maar ook efficiënter.
- ❑ **Opstelling van een externe monitor** – Als u een externe monitor gebruikt, plaatst u deze op een comfortabele gezichtsafstand. Plaats het scherm op ooghoogte of iets lager als u vlak voor de monitor zit.



## Uw notebook gebruiken

Dit deel beschrijft hoe u begint te werken met uw notebook en hoe u de interne en externe apparaten van uw notebook gebruikt.

- ❑ Locatie van besturingselementen en connectors (pagina 17)
- ❑ Aansluiten op een stroombron (pagina 22)
- ❑ Uw notebook starten (pagina 26)
- ❑ Uw notebook afsluiten (pagina 27)
- ❑ Het toetsenbord gebruiken (pagina 28)
- ❑ De touchpad gebruiken (pagina 35)
- ❑ De Jog Dial™ gebruiken (pagina 36)
- ❑ Het DVD-ROM i.LINK™-station gebruiken (pagina 46)
- ❑ PC Cards gebruiken (pagina 50)
- ❑ Gebruik van Memory Sticks™ (pagina 52)
- ❑ De modem gebruiken (pagina 61)
- ❑ De juiste telefoonstekker gebruiken (pagina 62)
- ❑ De Bluetooth™-functionaliteit gebruiken (pagina 65)
- ❑ Draadloze LAN (WLAN) gebruiken (pagina 67)

## Locatie van besturingselementen en connectors

### Rechterkant

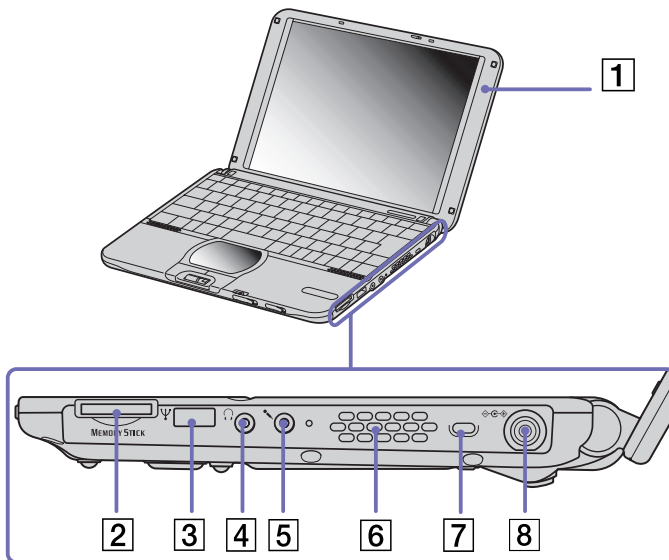

1	Bluetooth™-antenne	<a href="#">(pagina 65)</a>
2	MagicGate Memory Stick™-sleuf	<a href="#">(pagina 52)</a>
3	USB-poort	<a href="#">(pagina 81)</a>
4	Hoofdtelefoonconnector	<a href="#">(pagina 79)</a>
5	Lijningang/microfoonconnector	<a href="#">(pagina 80)</a>
6	Ventilatiesleuf	/
7	Kabelvergrendelingsleuf*	/
8	Netadapterconnector	<a href="#">(pagina 22)</a>

\* U kunt de kabelvergrendelingsleuf gebruiken om uw notebook te vergrendelen. U maakt dan een antidiefstalslot met een lus vast rond een bureau of een stoel, waarna u het slot in de sleuf van de notebook steekt en de combinatie instelt.

 Dek de ventilatiesleuf niet af als u met de notebook werkt.

## Linkerkant

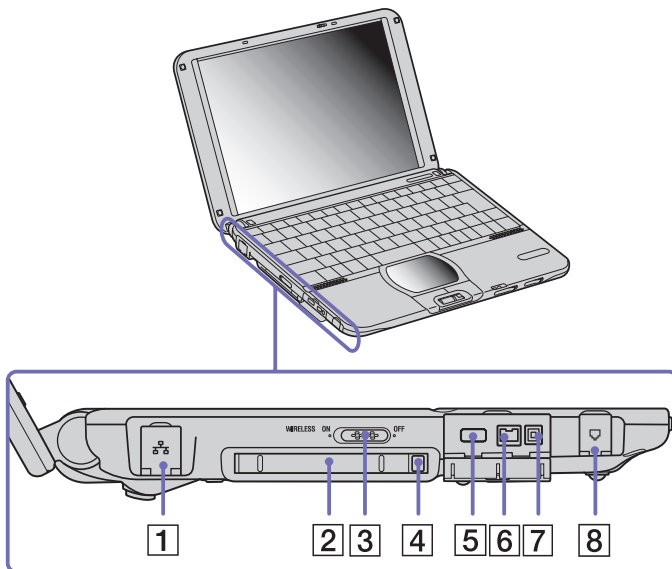

1	Ethernet-netwerkconnector	(pagina 89)
2	PC Card-sleuf	(pagina 50)
3	Schakelaar voor draadloze communicatie (Bluetooth™ of Draadloos LAN)	(pagina 65) (pagina 67)
4	Uitwerpknop voor PC Card	(pagina 50)
5	Monitorconnector	(pagina 76)
6	S400 i.LINK™-connector	(pagina 86)
7	Gelijkstroomuitgang/Originele connector voor VAIO-randapparatuur	(pagina 86)
8	Telefoonaansluiting	(pagina 61)

Voorkant

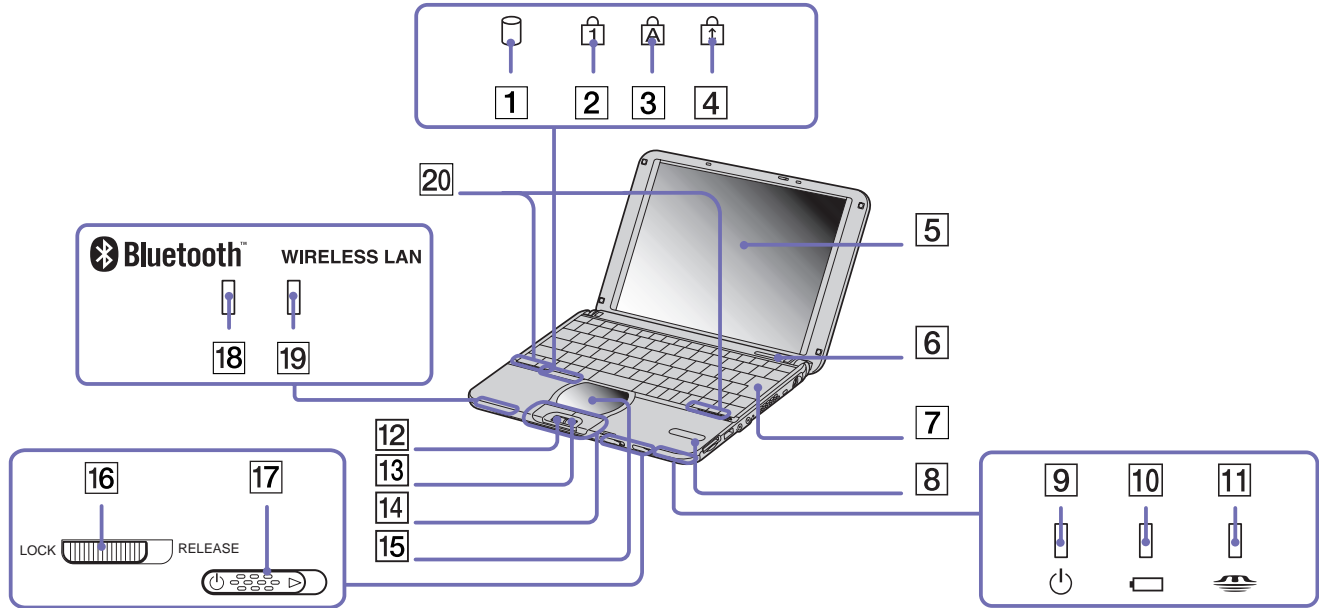

1	Harde-schijflampje	<a href="#">(pagina 31)</a>	11	Jog Dial™	<a href="#">(pagina 36)</a>
2	Num Lock-lampje	<a href="#">(pagina 31)</a>	12	Terugkeerknop van Jog Dial™	<a href="#">(pagina 36)</a>
3	Caps Lock-lampje	<a href="#">(pagina 31)</a>	13	Knoppen Links/Rechts	<a href="#">(pagina 35)</a>
4	Scroll Lock-lampje	<a href="#">(pagina 31)</a>	14	Touchpad	<a href="#">(pagina 35)</a>
5	LCD-scherf	<a href="#">(pagina 33)</a>	15	LCD-vergrendelingsnokje	<a href="#">(pagina 26)</a>
6	Toetsenbord	<a href="#">(pagina 28)</a>	16	Aan/uit-schakelaar	<a href="#">(pagina 26)</a>
7	Venster MagicGate Memory Stick™-sleuf	<a href="#">(pagina 52)</a>	17	Bluetooth™-lampje	<a href="#">(pagina 31)</a>
8	Stroomlampje	<a href="#">(pagina 31)</a>	18	Lampje Draadloos LAN	<a href="#">(pagina 31)</a>
9	Batterijlampje	<a href="#">(pagina 31)</a>	19	Luidsprekers	<a href="#">(pagina 33)</a>
10	Memory Stick™-lampje	<a href="#">(pagina 31)</a>			

## Achterkant

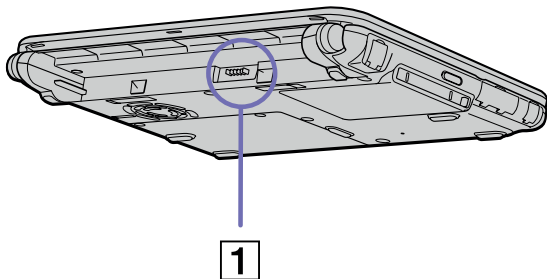

## Onderkant

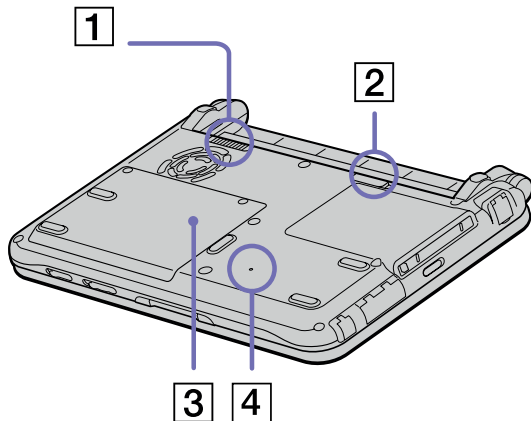

1	Batterijconnector	<a href="#">(pagina 23)</a>
---	-------------------	-----------------------------

1	Batterijvergrendelingsnokje	<a href="#">(pagina 23)</a>
2	Batterijontgrendelingsnokje	<a href="#">(pagina 23)</a>
3	Klep van de geheugenmodule	<a href="#">(pagina 110)</a>
4	Reset-knop	/

## Aansluiten op een stroombron

De notebook kan werken op netstroom (via een netadapter) of op een oplaadbare batterij.

### De netadapter gebruiken

Als u de netadapter wilt gebruiken, gaat u als volgt te werk:

- 1 Steek de stekker van de netadapter (1) in de netadapterconnector (2) van de notebook.
- 2 Steek het éne uiteinde van het netsnoer (3) in de netadapter.
- 3 Steek het andere uiteinde van het netsnoer in een stopcontact.

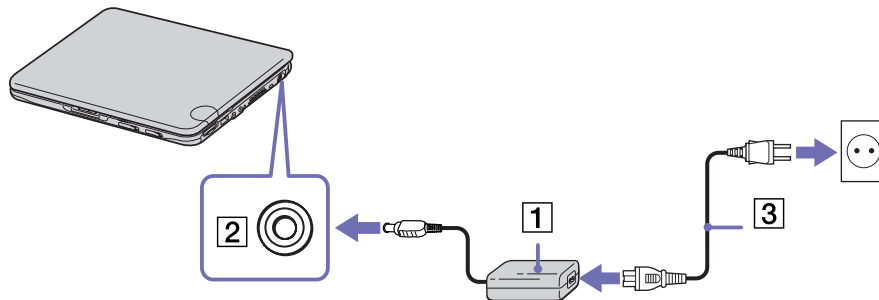

 Gebruik uw notebook alleen met de bijgeleverde netadapter.

Als u de netstroom naar de notebook volledig wilt verbreken, trekt u de netadapter uit.

Zorg ervoor dat het stopcontact gemakkelijk toegankelijk is.

Sommige modellen worden geleverd met 2 netsnoeren: één voor stopcontacten in het Verenigd Koninkrijk, en één voor stopcontacten op het Europese vasteland. Gebruik in dit geval het netsnoer dat overeenstemt met het type contactdoos dat u gebruikt.

## De batterij gebruiken

U kunt een batterij gebruiken als stroombron voor de notebook.

Uw notebook wordt geleverd met een batterij die niet volledig is opgeladen.

## De batterij plaatsen

Om de batterij te plaatsen, gaat u als volgt te werk:

- 1 Schuif het vergrendelingsnokje (1) aan de onderkant van de notebook in de ontgrendelde stand (**Unlock**).
- 2 Houd de inkepingen (2) en lipjes van de batterij (3) tegenover de lipjes en inkepingen aan de achterkant van de notebook, en duw de batterij tegen de notebook tot ze vastklikt.
- 3 Schuif het vergrendelingsnokje in de vergrendelde stand (**Lock**), zodat de batterij niet kan loskomen.

 Als de notebook via de netadapter is aangesloten op de netstroom en het batterijcompartiment een batterij bevat, werkt de notebook op de netstroom en niet op de batterij.

! Vóór u de batterij plaatst, moet u de klep van de notebook sluiten.

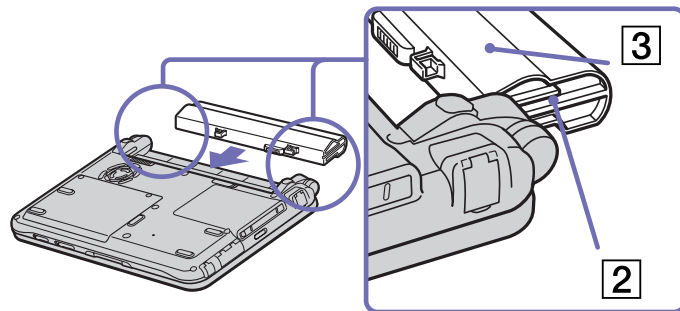
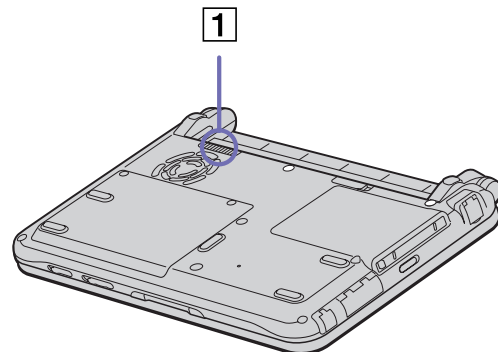



## De batterij opladen

Als u de batterij wilt opladen, gaat u als volgt te werk:

- 1 Sluit de netadapter aan op de notebook.
- 2 Plaats de batterij.

De notebook laadt de batterij (1) automatisch op. Het batterijlampje (2) knippert telkens twee keer kort na elkaar terwijl de batterij wordt opgeladen. Als de batterij voor 85% is opgeladen, gaat het batterijlampje uit. Als de notebook aan staat, duurt het ongeveer 3 uur tot de batterij voor 85% is opgeladen. Als u de batterij volledig (100%) wilt opladen, laadt u ze drie uur langer op.



### Status van het batterijlampje

### Betekenis

Lampje brandt	De notebook werkt op de batterijstroom.
Lampje knippert telkens één keer	De batterij is bijna leeg.
Lampje knippert telkens twee keer kort na elkaar	De batterij wordt opgeladen.
Lampje brandt niet	De notebook werkt op netstroom.

 Als de batterij bijna leeg is, knippert zowel het batterij- als het stroomlampje.

Laat de batterij zitten terwijl de notebook via de netadapter is aangesloten op de netstroom. De batterij wordt verder opgeladen terwijl u de notebook gebruikt.

Als de batterijlading minder dan 10% bedraagt, moet u de netadapter aansluiten zodat de batterij kan worden opgeladen. U kunt echter ook de notebook uitschakelen en een volle batterij plaatsen.

U kunt ervoor zorgen dat de batterij minder snel leeg raakt door een energiebeheermodus te selecteren in het hulpprogramma **PowerPanel**.

Uw notebook wordt geleverd met een oplaadbare lithiumionbatterij. Als u een batterij die niet volledig leeg is oplaadt, heeft dit geen invloed op de levensduur van de batterij.

Het batterijlampje brandt als de notebook op de batterijstroom werkt. Als de batterij bijna leeg is, beginnen het batterijlampje en stroomlampje te knipperen.

### De batterij verwijderen

Als u de batterij wilt verwijderen, gaat u als volgt te werk:

- 1 Schakel de notebook uit en sluit de klep.
- 2 Schuif het vergrendelingsnokje (1) in de ontgrendelde stand (**Unlock**).
- 3 Schuif het ontgrendelingsnokje (2) in de ontgrendelde stand (**Unlock**) en trek de batterij uit de notebook.

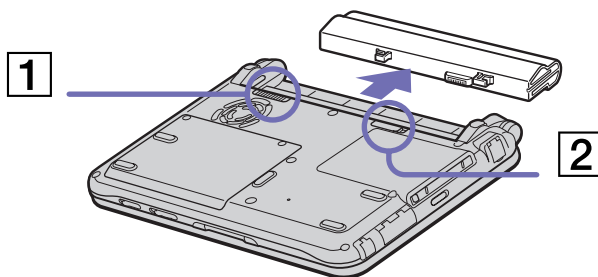

 Als de notebook via de netadapter op de netstroom werkt, kunt u de batterij verwijderen zonder dat u eerst de notebook moet uitschakelen.

Sluit de klep van de notebook vóór u de batterij verwijdert.

U kunt gegevens verliezen als u de batterij verwijdert terwijl de notebook aan staat en niet is aangesloten op de netstroom of terwijl de notebook in de **Standby-modus** staat.

## Uw notebook starten

Om de notebook op te starten, gaat u als volgt te werk:

- 1 Schuif het LCD-vergrendelingsnokje (1) in de richting van de pijl en open de klep van de notebook.
- 2 Verschuif de aan/uit-schakelaar (2) van de notebook tot het groene stroomlampje (3) oplicht.
- 3 Indien nodig drukt u op **<Fn>+<F5>** om de helderheid van het LCD-scherm aan te passen. Als u een lichter beeld wenst, drukt u op de pijl-omhoog of de pijl-rechts. Als u een donkerder beeld wenst, drukt u op de pijl-omlaag of de pijl-links.

 **<Fn>+<F5>** is alleen mogelijk in Windows®.

Als u de aan/uit-schakelaar langer dan vier seconden in de stand **Aan** houdt, wordt de notebook uitgeschakeld.

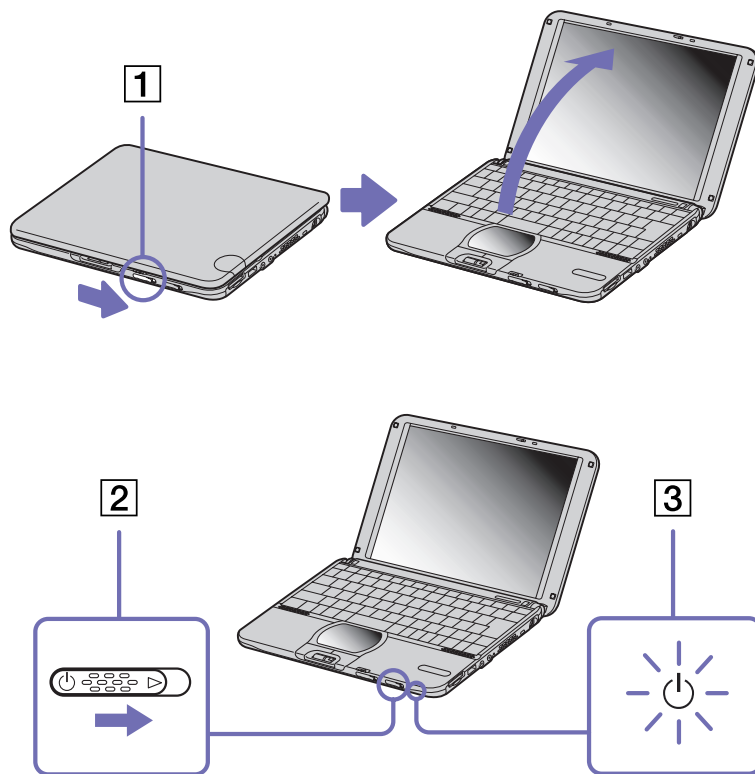

## Uw notebook afsluiten

Het is belangrijk dat u de notebook op de juiste manier afsluit om te vermijden dat u niet-opgeslagen gegevens verliest.

Als u de notebook wilt afsluiten, gaat u als volgt te werk:

- 1 Klik op de knop **Start**.
- 2 Klik op **Turn Off Computer**.  
Het venster **Turn off computer** verschijnt.
- 3 Klik op **Turn Off**.  
Wacht tot de notebook zichzelf heeft uitgeschakeld.  
Het stroomlampje gaat uit.
- 4 Schakel alle op de notebook aangesloten randapparaten uit.



Antwoord op elke vraag om documenten op te slaan of om rekening te houden met andere gebruikers.

Als u er niet in slaagt de notebook uit te schakelen, gaat u als volgt te werk:

- Sluit alle geopende programma's af.
- Verwijder de PC Card (indien van toepassing). Hiervoor dubbelklikt u op het taakbalkpictogram **Safely Remove Hardware**. Selecteer de hardware die u wilt ontkoppelen en klik op **Stop**.
- Koppel alle USB-apparaten los.
- Druk vervolgens tegelijkertijd op de knoppen **<Ctrl>+<Alt>+<Delete>**. Het dialoogvenster **Windows Task Manager** wordt weergegeven. Klik op **Shut Down** en vervolgens op **Turn Off**.

Als dit niet werkt, houdt u de aan/uit-knop langer dan vier seconden ingedrukt. De notebook wordt nu uitgeschakeld. Bij deze laatste methode bestaat de kans dat u gegevens verliest.

Als u de notebook slechts kortstondig wilt afsluiten, kunt u stroom besparen door de **Standby**-modus te gebruiken (**Energiebesparende modi gebruiken (pagina 63)**).

## Het toetsbord gebruiken

Het toetsbord van uw notebook is vergelijkbaar met dat van een gewone computer, maar is voorzien van extra toetsen waarmee u specifieke taken voor een notebook kunt uitvoeren.

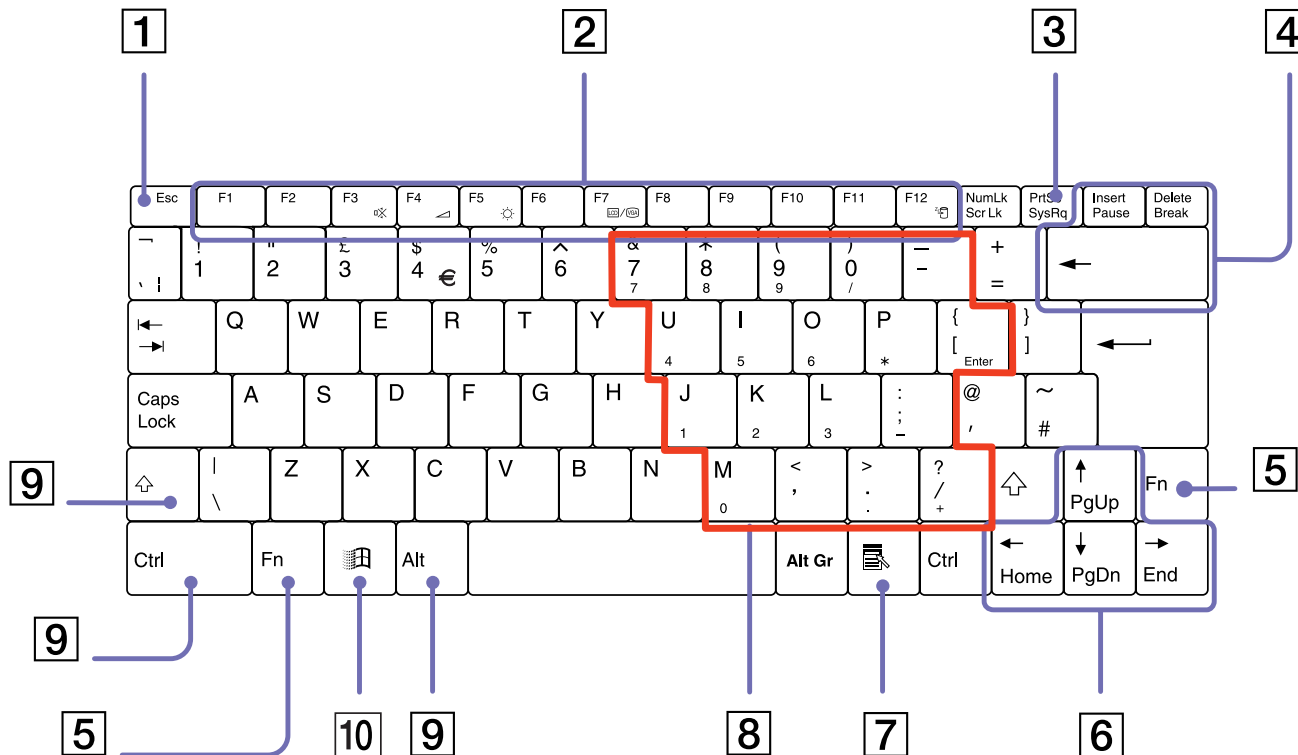

Toetsen	Beschrijvingen
Escape-toets (1)	De <b>&lt;Esc&gt;</b> -toets (Escape) wordt gebruikt om opdrachten te annuleren.
Functietoetsen (2)	De 12 functietoetsen bovenaan op het toetsenbord worden gebruikt om specifieke taken uit te voeren. Bijvoorbeeld in vele toepassingen is <b>&lt;F1&gt;</b> de <b>Help</b> -toets. De taken die worden uitgevoerd door de individuele functietoetsen kunnen verschillen van toepassing tot toepassing.
Print Screen-toets (3)	De <b>&lt;Print Screen&gt;</b> -toets maakt een elektronische kopie van het beeld op het scherm en plaatst deze op het <b>Windows Clipboard (Klembord)</b> . U kunt de schermafdruck vervolgens in een bestand plakken en afdrukken.
Correctietoetsen (4)	Met de toetsen <b>&lt;Insert&gt;</b> , <b>&lt;Backspace&gt;</b> en <b>&lt;Delete&gt;</b> kunt u tikfouten corrigeren.
<Fn>-toets (5)	De <b>&lt;Fn&gt;</b> -toets wordt gebruikt in combinatie met andere toetsen om bepaalde opdrachten uit te voeren.
Navigatietoetsen (6)	Met deze toetsen kunt u de cursor verplaatsen op het scherm.
Toepassingstoets (7) 	Als u op de toepassingstoets drukt, verschijnt een snelmenu. U kunt dit menu ook oproepen door te klikken met de rechtermuisknop.
Numeriek toetsenblok (8)	Bevat de toetsen die u ook terugvindt op een gewone rekenmachine. Met het numerieke toetsenblok kunt u cijfers invoeren of wiskundige berekeningen (bv. optellingen en aftrekkingen) uitvoeren. Als u het numerieke toetsenblok wilt activeren, drukt u op de <b>&lt;Num Lock&gt;</b> -toets. Vervolgens licht het <b>&lt;Num Lock&gt;</b> -lampje op.
Sneltoetsen (9)	Er zijn drie toetsen die altijd worden gebruikt in combinatie met minstens één andere toets: <b>&lt;Ctrl&gt;</b> , <b>&lt;Alt&gt;</b> en <b>&lt;Shift&gt;</b> . Als u de <b>&lt;Ctrl&gt;</b> -toets (Control) of <b>&lt;Alt&gt;</b> -toets (Alternate) ingedrukt houdt en vervolgens op een andere toets drukt, wordt een specifieke opdracht uitgevoerd zonder dat u hiervoor de muis dient te gebruiken. In plaats van bijvoorbeeld de opdracht <b>Save</b> te kiezen in een menu, kunt u in vele toepassingen de <b>&lt;Ctrl&gt;</b> -toets ingedrukt houden en op de letter <b>&lt;S&gt;</b> drukken ( <b>&lt;Ctrl&gt;+&lt;S&gt;</b> ). De <b>&lt;Shift&gt;</b> -toets wordt gebruikt voor hoofdletters of speciale tekens zoals @ en \$.

## Toetsen









## Beschrijvingen

Windows®-toets (10) 	Als u op de toets met het <b>Windows®-logo</b> drukt, verschijnt het menu Start van Windows®. U kunt dit menu ook openen door op de taakbalk van Windows op de knop <b>Start</b> te klikken.
---	--

## Combinaties en functies met de &lt;Windows&gt;-toets

## Combinaties

## Functies

 + F1	Geeft het Windows® <b>Help en Ondersteuningscentrum</b> weer.
 + Tab	Schakelt tussen de geopende programma's, die als een knop verschijnen op de taakbalk.
 + E	Opent het venster <b>My Computer</b> .
 + F	Opent het venster <b>Search Results</b> , waarin u kunt zoeken naar bestanden of mappen. U kunt dit venster ook openen door <b>Search</b> te selecteren in het menu <b>Start</b> .
 + Ctrl + F	Opent het venster <b>Search Results - Computers</b> , waarin u andere computers kunt zoeken.
 + M	Minimaliseert alle weergegeven vensters.
Shift +  + M	Herstelt het vorige formaat van alle geminimaliseerde vensters.
 + R	Geeft het venster <b>Run</b> weer. U kunt dit venster ook openen door <b>Run...</b> te selecteren in het menu <b>Start</b> .
<Fn> +  + Insert	Opent het venster <b>System Properties</b> . U kunt dit venster ook openen door te dubbelklikken op het pictogram <b>System</b> in het <b>configuratiescherm</b> , of door met de rechtermuisknop te klikken op <b>My Computer</b> (waarna u <b>Properties</b> selecteert) in het menu <b>Start</b> .

## Lampjes

### Lampje



### Funcities

Stroom 	Stroom aan: brandt (groen). <b>Standby-modus:</b> knippert (oranje). <b>Slaap-modus:</b> brandt niet.
Batterij 	Geeft de status van de geplaatste batterij aan.
Memory Stick™ 	Brandt als de <b>Memory Stick™</b> in gebruik is. Brandt niet als de Memory Stick™ niet in gebruik is.
Bluetooth™ 	Brandt als de Bluetooth™-functie actief is.

### Lampje

### Aan

### Uit

harde schijf 	Er worden gegevens gelezen van of geschreven naar de harde schijf. Activeer de <b>Standby-modus</b> niet of schakel de notebook niet uit als dit lampje brandt.	Er worden geen gegevens geschreven naar of gelezen van de harde schijf.
Num Lock 	Brandt als de cijfertoetsen van het numerieke toetsenblok actief zijn.	Brandt niet als de alfanumerieke toetsen van het numerieke toetsenblok actief zijn.
Caps Lock 	Als dit lampje brandt, worden de letters die u typt omgezet in hoofdletters. Als <b>Caps Lock</b> aan staat en u opnieuw kleine letters wilt invoeren, drukt u op de <b>&lt;Shift&gt;</b> -toets.	Als dit lampje niet brandt, verschijnen alle letters die u typt in kleine letters (tenzij u de <b>&lt;Shift&gt;</b> -toets ingedrukt houdt).





*Lampje*

*Aan*















*Uit*

Scroll Lock 	Brandt als het scherm anders schuift (hangt af van de toepassing, maar heeft in vele toepassingen geen effect).	Brandt niet als de informatie normaal over het scherm schuift.
---	---	--

## Combinaties en functies met de <Fn>-toets

### Combinaties / Functie

### Functies

<Fn> +  (ESC): Standby	Activeert de <b>Standby-modus</b> , een energiebeheermodus. Als u wilt terugkeren naar de actieve toestand, drukt u op een willekeurige toets.
<Fn> +  (F3): aan/uit-knop van de luidsprekers	Schakelt de ingebouwde luidsprekers in en uit.
<Fn> +  (F4): luidsprekervolume	Hiermee regelt u het volume van de ingebouwde luidsprekers. Als u het volume wilt verhogen, drukt u op <Fn>+<F4> en vervolgens op  of  . Als u het volume wilt verlagen, drukt u op <Fn>+<F4> en vervolgens op  of  .
<Fn> +  (F5): helderheidsregeling	Hiermee regelt u de helderheid van het LCD-scherm. Als u de lichtintensiteit wilt verhogen, drukt u op <Fn>+<F5> en vervolgens op  of  . Als u de lichtintensiteit wilt verlagen, drukt u op <Fn>+<F5> en vervolgens op  of  .
<Fn> +  /  (F7)*: schakelt over naar de externe monitor	Schakelt tussen de weergave op het LCD-scherm, op de externe monitor (aangesloten op de monitorconnector) en op beide.
<Fn> +  (F12): Slaap-modus	In deze modus verbruikt de notebook het minste stroom. Als u deze opdracht uitvoert, wordt de toestand van het systeem en de randapparaten opgeslagen op de harde schijf en wordt de systeemstroom uitgeschakeld. Als u wilt terugkeren naar de oorspronkelijke toestand van het systeem, schakelt u de stroom in met de aan/uit-schakelaar.
<Fn> + B: Basversterker	Schakelt de basversterker in en uit. Deze functie werkt alleen met een hoofdtelefoon.

*Combinaties / Functie*

*Functies*

<Fn> + F: wijzigt het weergaveformaat

Hiermee kunt u in- of uitzoomen als het scherm is ingesteld op minder dan de maximale resolutie.



\* Deze functie kan alleen worden gebruikt door de eerste gebruiker die zich aanmeldt en zal niet werken nadat u bent overgeschakeld op een andere gebruikersaccount.

Deze functies werken pas als Windows® is opgestart.

## De touchpad gebruiken

Het toetsenbord is voorzien van een touchpad waarmee u de cursor kunt verplaatsen. U kunt objecten op het scherm aanwijzen, selecteren en slepen en u kunt door een lijst van items schuiven met behulp van het ingebouwde touchpad.

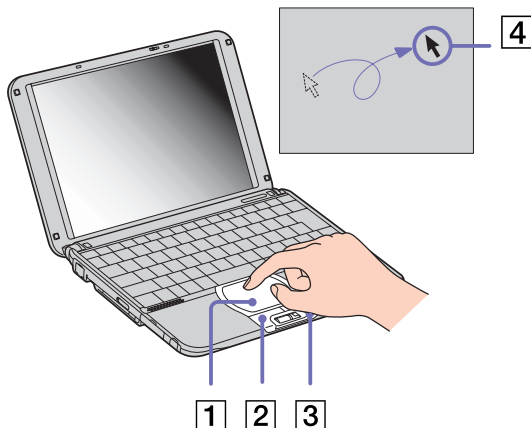

### Actie

### Beschrijving

Aanwijzen	Schuif één vinger over de touchpad (1) om de aanwijzer (4) op een item of object te plaatsen.
Klikken	Druk één keer op de linkerknop (2).
Dubbeklikken	Druk twee keer op de linkerknop.
Klikken met de rechtermuis-knop	Druk één keer op de rechterknop (3). In vele toepassingen verschijnt in dit geval een snelmenu.
Slepen	Schuif één vinger over de touchpad terwijl u de linkerknop ingedrukt houdt.
Schuiven	Schuif uw vinger langs de rechterkant van de touchpad om verticaal te schuiven. Schuif uw vinger langs de onderkant van de touchpad om horizontaal te schuiven (deze functie is enkel beschikbaar in toepassingen die de schuiffunctie van een touchpad ondersteunen).

## De Jog Dial™ gebruiken

Tussen de rechterknop en linkerknop van de touchpad bevindt zich een Jog Dial™ (1). U kunt de Jog Dial™ draaien (2) en/of indrukken (3) om te schuiven door een venster, een programma te selecteren, het volume van de ingebouwde luidsprekers te regelen.

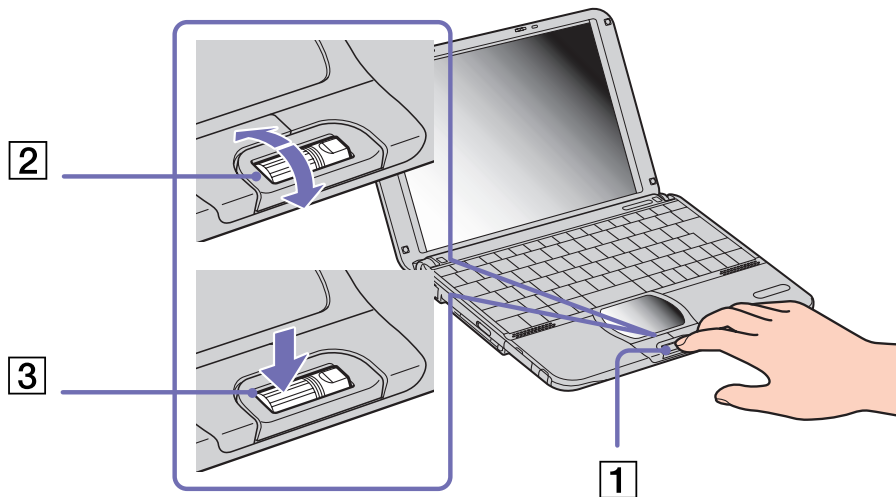

Om de toepassing Jog Dial Navigator te starten, klikt u achtereenvolgens op **Start, All Programs** en **Jog Dial Navigator**, waarna u de gewenste functie kiest.

De toepassing Jog Dial Navigator omvat de volgende functies:

<i>Dial Up Tool</i>	Van hieruit kunt u inbellen op een netwerk en het internet.
<i>Folder Browser</i>	Opent het venster <b>Jog Dial Folder Browser</b> . In dit venster kunt u de Jog Dial™ draaien, door alle mappen op de notebook bladeren, en een station, map, toepassing of document openen.
<i>Jog Dial Setting</i>	Opent het venster <b>Jog Dial Setting</b> . Zie <b>Jog Dial Navigator-instellingen wijzigen (pagina 44)</b> .
<i>PowerPanel</i>	Selecteer de instellingen voor energiebeheer via Jog Dial Navigator.
<i>VAIO Setting</i>	Hiermee kunt u de instellingen voor <b>Monitor, TV/LCD, Brightness, Bass Boost, Mute</b> en <b>Speaker</b> aanpassen. Selecteer een optie en druk op de Jog Dial™ om de instellingen te voltooien.
<i>Window Switcher</i>	Als u deze functie selecteert, verschijnt een venster waarin alle geopende toepassingen worden weergegeven. Draai naar de gewenste toepassing en druk op de Jog Dial™ om ze te selecteren.

## Jog Dial Navigator starten

Om Jog Dial Navigator te starten, gaat u als volgt te werk:

- Druk de Jog Dial™ in.

OF

- Dubbelklik op het taakbalkpictogram van **Jog Dial Navigator** . Het venster **Jog Dial Indicator** verschijnt bovenaan op het scherm



 Als u met de rechtermuisknop op het taakbalkpictogram van Jog Dial Navigator klikt, verschijnt een snelmenu met bijkomende opties.

## Het venster Indicator gebruiken

Dit venster is het startvenster van Jog Dial Navigator en kan op elk moment worden weergegeven op het bureaublad. U kunt kiezen om dit venster weer te geven op de taakbalk of volledig te verbergen.

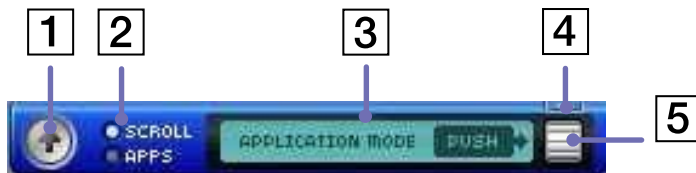

1	Startknop	Klik op deze knop om de <b>Jog Dial Launcher</b> weer te geven en de software te starten.
---	-----------	---

2	Modusknop	Deze knop geeft de huidige modus voor Jog Dial Navigator weer. Klik op deze knop om over te schakelen naar een andere modus: - Selecteer <b>SCROLL</b> om de schuifmodus te activeren. - Selecteer <b>APPS</b> om de toepassingsmodus te activeren.
3	LCD-gebied	Dit gebied geeft informatie weer over Jog Dial Navigator. De weergegeven informatie is afhankelijk van de geselecteerde modus en de software die u op dat moment gebruikt.
4	Knop Sluiten	Klik op deze knop om het venster <b>Indicator</b> te sluiten. Om het venster opnieuw weer te geven, dubbelklikt u op het taakbalkpictogram van Jog Dial Navigator of klikt u met de rechtermuisknop op het taakbalkpictogram van Jog Dial Navigator en selecteert u <b>Display Indicate Window</b> .
5	Jog Dial Navigator-pictogram	Dit pictogram geeft Jog Dial Navigator-bewerkingen weer. U kunt op dit pictogram klikken in plaats van op de Jog Dial Navigator te drukken.

### Schakelmodi

Als u werkt in een toepassing die de functies van de Jog Dial Navigator ondersteunt, kunt u de **schuifmodus** of **toepassingsmodus** gebruiken. Door een andere modus te selecteren, kunt u de functies wijzigen die kunnen worden uitgevoerd met behulp van de Jog Dial™.

 Welke functies u kunt uitvoeren met de Jog Dial™, is afhankelijk van de software die u gebruikt.

### Bladermodus

U kunt deze modus gebruiken om te schuiven in de geopende toepassing. U kunt ook schuiven in het menu **Start**.

Om over te schakelen van de toepassingsmodus naar de schuifmodus, gaat u als volgt te werk:

□ Selecteer **SCROLL** in het venster **Indicator**.

OF



- Selecteer met behulp van de Jog Dial Navigator **SCROLL MODE**  in het menu dat verschijnt in het venster **Jog Dial Navigator**.

 U kunt zelfs schuiven in softwaretoepassingen die geen andere functies van de Jog Dial Navigator ondersteunen.

### Toepassingsmodus

Om over te schakelen van de schuifmodus naar de toepassingsmodus, gaat u als volgt te werk:

- Druk op de Jog Dial™.

OF

- Klik op **APPS** in het venster **Indicator**.

Deze modus wordt gebruikt voor andere bewerkingen dan schuiven.

Afhankelijk van de toepassing waarin u werkt, verschijnt rechts ofwel de **Jog Dial Navigator**, ofwel de **Jog Dial Guide**.

**Jog Dial Navigator:** Geeft items weer zoals menu's en bestandsnamen, die u kunt selecteren met de Jog Dial Navigator.

**Jog Dial Guide:** Geeft de gebruikshandleiding van de Jog Dial Navigator weer.

A	<b>Shift</b> -indicator: Deze indicator brandt als u de Jog Dial Navigator gebruikt terwijl u de <Shift>-toets ingedrukt houdt.
B	Knop <b>Sluiten</b> : Klik op deze knop om het venster <b>Jog Dial Navigator</b> te sluiten en de <b>schuifmodus</b> te activeren.

-  Als de software de twee weergave-indelingen ondersteunt, kunt u schakelen tussen beide. Als u het mappictogram links in het venster **Jog Dial Navigator** selecteert, kunt u een niveau omlaag gaan of overschakelen naar de weergave-indeling **Guide**.

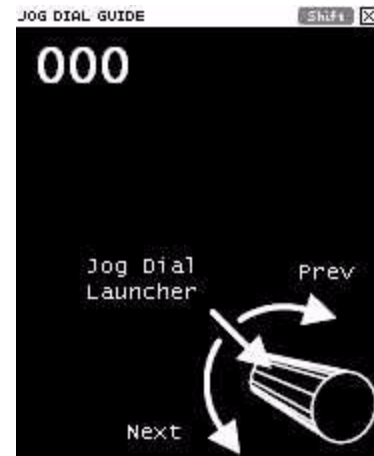

### Software die de Jog Dial Navigator niet ondersteunt

Zelfs als de toepassing die u gebruikt de functie Jog Dial Navigator niet ondersteunt, kunt u door het venster schuiven of het vensterformaat wijzigen.

<i>Actie</i>	<i>Beschrijving</i>
Draai de Jog Dial™	Schuift verticaal door het venster. Als meerdere vensters worden weergegeven, wordt deze functie toegepast op het laatst geselecteerde venster.
Druk de Jog Dial™ in	Maximaliseert het actieve venster. Druk de Jog Dial Navigator nogmaals in om terug te keren naar het vorige vensterformaat.
Druk op <Alt> en de Jog Dial™	Minimaliseert het actieve venster. Druk zowel op <Alt> als de Jog Dial™ om terug te keren naar het vorige vensterformaat.
Druk op <Shift> en de Jog Dial™	Sluit actieve software of programma's af.

## De Jog Dial Launcher gebruiken

Om de Jog Dial Launcher te starten, gaat u als volgt te werk:

- Klik in het venster **Indicator** op het pijlpictogram aan de linkerkant .

OF

- Klik op het Jog Dial Navigator-symbool aan de rechterkant . Het venster **Jog Dial Launcher** verschijnt.



Draai de Jog Dial™ naar voor en naar achter om de softwaretoepassingen en hulpprogramma op uw notebook weer te geven. Om een toepassing te starten, selecteert u ze en drukt u de Jog Dial™ in. Bij sommige mappen verschijnt dan een vervolgmenu. Draai de Jog Dial™ om een item te selecteren en druk de Jog Dial™ vervolgens in om het item te starten.

Klik op de knop **Back** om terug te keren naar het vorige menu of om de **Jog Dial Launcher** te sluiten. U kunt ook schuiven en **Return** selecteren.

## Jog Dial Navigator-instellingen wijzigen

U kunt de werking en weergave van de Jog Dial Navigator wijzigen via de opties onder **Jog Dial Setting**.

Om het dialoogvenster **Jog Dial Setting** weer te geven, gaat u als volgt te werk:

- Klik met de rechtermuisknop in het venster **Indicator** of op het taakbalkpictogram van **Jog Dial Navigator**  en selecteer **Jog Dial Setting** in het snelmenu.

OF

- Dubbelklik op **Jog Dial Navigator** in het **Control Panel** (klassieke weergave).

OF

- Klik achtereenvolgens op **Start, All Programs, Jog Dial Navigator** en **Jog Dial Setting**. Het venster **Jog Dial Setting** verschijnt.

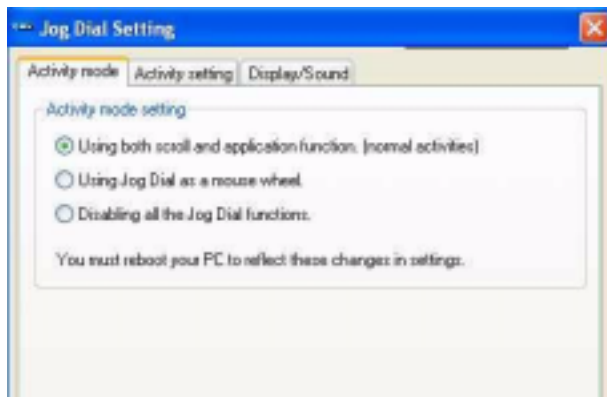

Klik op een tabblad om de instellingen weer te geven.

<i>Tabblad Activity mode</i>	<p>De instellingen voor de activiteitsmodus worden ingeschakeld nadat u de notebook opnieuw hebt opgestart.</p> <p><b>Using both scroll and application function (normal activities):</b> Dit is de normale activiteitsmodusinstelling voor Jog Dial Navigator.</p> <p><b>Using Jog Dial as a mouse wheel:</b> Als u deze instelling selecteert, werkt de Jog Dial alleen als een muiswiel.</p> <p><b>Disabling all the Jog Dial functions.:</b> Als u deze instelling selecteert, worden alle Jog Dial-functies uitgeschakeld.</p>
<i>Tabblad Activity setting</i>	<p>Hier kunt u de functies van de Jog Dial Navigator instellen.</p> <p><b>Scroll range:</b> U kunt het schuifbereik instellen door de schuifregelaar naar links of rechts te slepen.</p> <p><b>Handling menu or dialog box by Jog Dial. (You must reboot Windows):</b> Als u deze instelling selecteert, kunt u de Jog Dial zowel gebruiken in pop-up menu's als dialoogvensters. Deze instelling wordt ingeschakeld nadat u de notebook opnieuw hebt opgestart.</p> <p><b>Select JogScript file:</b> Hier wordt de locatie en naam van JogScript-bestanden vermeld.</p>
<i>Tabblad Display/Sound</i>	<p>Hier kunt u de geluidseffecten voor de Jog Dial-vensterweergave en Jog Dial-functies instellen.</p> <p><b>Enabling moving animation:</b> Hier kunt u de animatie-effecten tijdens de weergave van het Jog Dial-venster in- of uitschakelen.</p> <p><b>Transparency:</b> U kunt de transparantie van het Jog Dial-venster instellen door de schuifregelaar naar links of rechts te slepen.</p> <p><b>Sound when pressing Jog Dial:</b> Hier kunt u specificeren welk geluidsbestand wordt afgespeeld wanneer u de Jog Dial indrukt.</p> <p><b>Sound when spinning Jog Dial:</b> Hier kunt u specificeren welk geluidsbestand wordt afgespeeld wanneer u de Jog Dial draait.</p>

## Het DVD-ROM i.LINK™-station gebruiken

U kunt het externe i.LINK™-station gebruiken om audio-CD's te beluisteren, de herstel-CD's te gebruiken en DVD's af te spelen.

### Het station instellen

Het i.LINK™-station bestaat uit de volgende onderdelen:

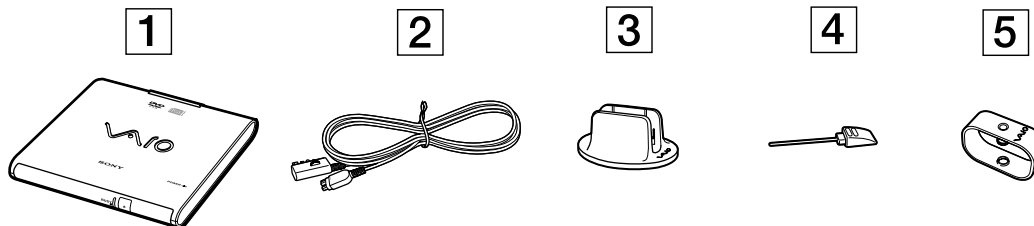

- 1 DVD-ROM-station
- 2 VAIO-randapparatuurkabel
- 3 Verticale installatiebasis. Plaats het station voorzichtig in de houder met de stationlade naar u toe.
- 4 Manuele-uitwerppin (zit aan de onderkant van de harde schijf)
- 5 Kabelclip. Gebruik de clip om de kabel korter te maken als u de volledige lengte niet nodig hebt.

## Het station aansluiten

Naast de S400 i.LINK™-connector van uw notebook bevindt zich een originele connector voor VAIO-randapparatuur. De originele kabel van het i.LINK™-station heeft een 2-pins stekker die zowel op de S400 i.LINK™-connector als op de originele connector voor VAIO-randapparatuur moet worden aangesloten.

Om het station voor optische schijven aan te sluiten, gaat u als volgt te werk:

- 1 Steek het 4-pins uiteinde van de originele kabel van het i.LINK™-station in het station voor optische schijven (1).
- 2 Draai het vergrendelingswiel (2) om de originele kabel van het i.LINK™-station te vergrendelen.
- 3 Steek het 2-pins uiteinde van de originele kabel (3) van het i.LINK™-station in de S400 i.LINK™-connector (4) en de originele connector (5) voor VAIO-randapparatuur op de notebook.

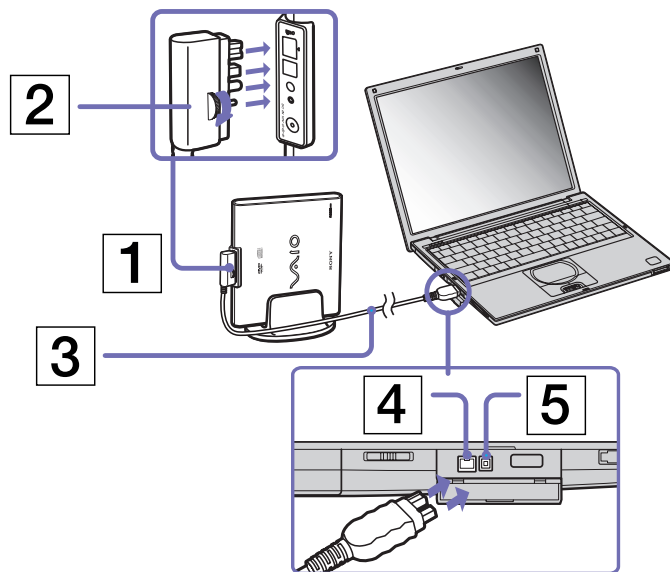



## Het station verwijderen

Als u het station voor optische schijven wilt loskoppelen, gaat u als volgt te werk:

Trek het 2-pins uiteinde van de originele kabel van het i.LINK™-station uit de S400 i.LINK™-connector van de notebook en de originele connector voor VAIO-randapparatuur.

## Een CD plaatsen

Om een CD of DVD te plaatsen, gaat u als volgt te werk:

- 1 Zet de notebook aan.
- 2 Druk op de uitwerpknop om het station voor optische schijven te openen.  
De lade schuift uit het station.
- 3 Plaats een optische schijf in het midden van de lade met het label naar buiten gericht en klik de schijf vast.
- 4 Sluit de lade door ze voorzichtig in het station te duwen.

 Als de **Standby**-modus of **Slaap**-modus is geactiveerd, kunt u geen CD plaatsen of verwijderen.

De CD moet goed vastzitten onder de vingers van de lade. Als de CD niet goed vastzit, kan het station worden beschadigd en is het mogelijk dat de lade niet meer kan worden geopend.

Als u een CD wilt verwijderen, wacht u tot het LED-lampje uitgaat, waarna u op de uitwerpknop drukt.

Als de CD niet wordt uitgeworpen wanneer u op de uitwerpknop drukt, opent u **My Computer**. Selecteer het station, klik op de rechtermuisknop en selecteer **Eject** of druk de <Fn>+<E> toetsen om het station te openen. Als ook dit niet helpt, zet u de notebook uit en steekt u de manuele-uitwerppin (die aan de onderkant van het station zit) in het manuele-uitwerpgaatje.

## De DVD-functie gebruiken

Volg de onderstaande aanbevelingen voor optimale prestaties bij het afspelen van DVD-ROM's.

- ❑ U kunt DVD's afspelen met behulp van het DVD-ROM-station en het programma WinDVD. Raadpleeg het Help-bestand van WinDVD voor meer informatie.
- ❑ Sluit alle geopende toepassingen vóór u een DVD-ROM-film afspeelt.
- ❑ Als u een DVD-film afspeelt op batterijstroom, stelt u het energiebeheerprofiel in op DVD. Als u een ander profiel instelt, is het mogelijk dat de film niet vloeiend wordt weergegeven.
- ❑ Schakel niet over op een andere energiebesparende modus tijdens het afspelen van een DVD-video.
- ❑ Gebruik geen residente schijfhulpprogramma's of residente hulpprogramma's om de toegang tot schijven te versnellen, omdat het systeem hierdoor onstabiel kan worden.
- ❑ Zorg ervoor dat de schermbeveiliging is uitgeschakeld.
- ❑ Afhankelijk van de geselecteerde beeldschermeigenschappen kunt u de opdracht **<Fn>+<F>** gebruiken om het beeld weer te geven over het volledige scherm.
- ❑ Op elke DVD staat een regiocode vermeld om aan te geven in welke regio en op welk type speler u de DVD kunt afspelen. Tenzij een '2' (Europa behoort tot regio '2') of 'alle' (dit betekent dat u de DVD overal ter wereld kunt afspelen) vermeld staat op uw DVD of op de verpakking, kunt u de DVD niet afspelen op deze speler.
- ❑ Probeer de regiocode-instellingen van het DVD-ROM-station niet te wijzigen. Problemen als gevolg van het wijzigen van de regiocode-instellingen van het DVD-ROM-station vallen niet onder de garantie.

## PC Cards gebruiken

Uw notebook is uitgerust met een PC Card-sleuf. Een PC Card maakt het mogelijk draagbare externe apparaten aan te sluiten.

### Een PC Card plaatsen

Om een PC Card te plaatsen, gaat u als volgt te werk:

- 1 Steek de PC Card in de PC Card-sleuf met het voorste label naar boven gericht (1).

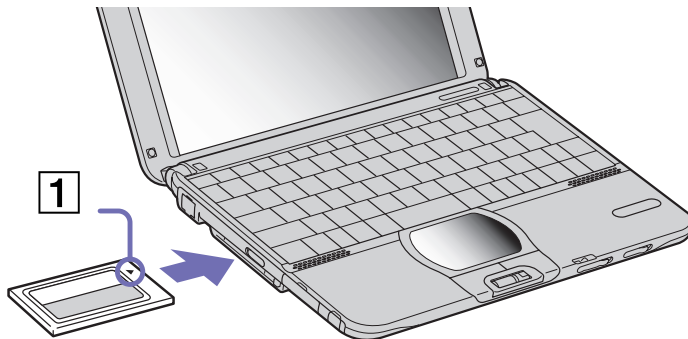

- 2 Duw de kaart voorzichtig in de sleuf tot ze vastzit in de connector.

 Bij sommige PC Cards moet u niet-actieve apparaten uitschakelen als u de PC Card gebruikt. U kunt apparaten uitschakelen met het hulpprogramma Sony Notebook Setup.

Gebruik het recentste stuurprogramma van de fabrikant van de PC Card.

Als op het tabblad **Device Manager** van het dialoogvenster **System Properties** een uitroepteken verschijnt, verwijdert u het stuurprogramma en installeert u het opnieuw.

U hoeft de notebook niet uit te schakelen vóór u een PC Card plaatst of verwijdert.

Forceer een PC Card nooit in de sleuf. Dit zou immers de connectorpinnen kunnen beschadigen. Als u problemen hebt om een PC Card te plaatsen, controleert u of u de kaart wel met de juiste kant in de sleuf steekt. Raadpleeg de handleiding van uw PC Card voor meer informatie over het gebruik van de kaart.

Als de PC Card zich in de notebook bevindt en u overschakelt van de **Normaal-modus** naar de **Standby-modus** of **Slaap-modus** (of omgekeerd), is het bij sommige PC Cards mogelijk dat een op de notebook aangesloten apparaat niet wordt herkend. Start de notebook opnieuw op om dit probleem op te lossen.

Het systeem zal terugkeren naar zijn oorspronkelijke toestand als u de notebook opnieuw opstart.

### *Een PC Card verwijderen*

Volg de onderstaande stappen om de PC Card te verwijderen terwijl de notebook aan staat. Als u de kaart niet juist verwijdert, zal uw systeem mogelijk niet meer behoorlijk werken. Als u een PC Card wilt verwijderen terwijl de notebook uit staat, slaat u stap 1 tot en met 7 over.

Om een PC Card te verwijderen, gaat u als volgt te werk:

- 1 Dubbelklik op het pictogram **Safely Remove Hardware** op de taakbalk.  
Het dialoogvenster **Safely Remove Hardware** verschijnt.
- 2 Selecteer de hardware die u wilt ontkoppelen.
- 3 Klik op **Stop**.
- 4 Het dialoogvenster **Stop a Hardware Device** verschijnt met een bevestiging dat u het apparaat veilig uit het systeem kunt verwijderen.
- 5 Klik op **OK**.  
Het bericht **Safely Remove Hardware** verschijnt.
- 6 Klik op de knop **Close** .
- 7 Druk op de ontgrendelingsknop (1) van de PC Card.  
De ontgrendelingsknop van de PC Card springt uit.

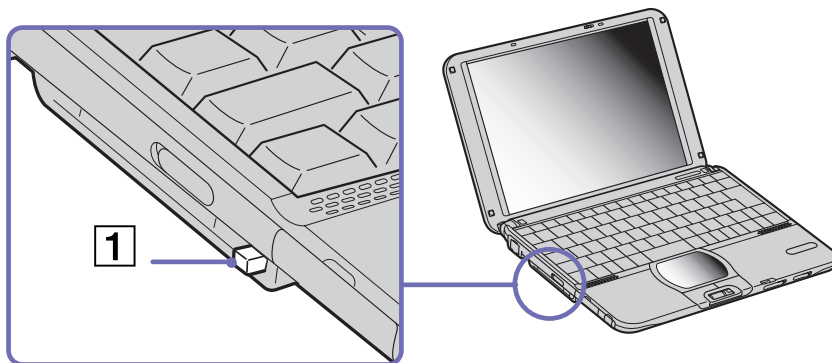

- 8 Druk op de ontgrendelingsknop van de PC Card.  
De PC Card wordt uitgeworpen.

 Als u de PC Card verwijdert terwijl de notebook aan staat, kan het systeem vastlopen en kunt u niet-opgeslagen gegevens verliezen.

Als de kaart in de sleuf zit, mag de notebook niet overschakelen op de **Slaap**-modus. De notebook mag echter wel overschakelen op de **Standby**-modus. Het verdient aanbeveling de kaart te verwijderen vóór u handmatig overschakelt op de **Slaap**-modus door op <Fn>+<F12> te drukken, en als de notebook op de batterijstroom werkt en is ingesteld om automatisch over te schakelen op de **Slaap**-modus.

Het is mogelijk dat bepaalde PC Cards of hun functies niet compatibel zijn met deze notebook.

## Gebruik van Memory Sticks™

Uw VAIO-notebook ondersteunt Memory Sticks™. Een Memory Stick™ is een compact, draagbaar en veelzijdig opslagmedium dat specifiek is ontworpen om digitale gegevens uit te wisselen en te delen met compatibele producten. Omdat de Memory Stick™ verwisselbaar is, kan hij worden gebruikt om gegevens extern op te slaan.

Met de flashgeheugentechnologie kunt u alles downloaden wat kan worden omgezet in digitale gegevens,

zoals beelden, muziek, woorden, geluiden, films en foto's.

De Memory Stick™ wordt gezien als het universele gegevensopslagapparaat van de toekomst, en kan al worden gebruikt met een steeds groter aantal compatibele producten, waaronder:

- ❑ audiosystemen
- ❑ visuele apparaten
- ❑ VAIO-producten
- ❑ CLIE-handhelds
- ❑ GSM's.

Er zijn momenteel twee verschillende soorten Memory Sticks™:

- ❑ De blauwe generieke Memory Stick™.
- ❑ De witte MagicGate Memory Stick™.

 U kunt Memory Sticks™ kopen op de Sony Style-website (<http://www.sonystyle-europe.com>) of bij uw lokale Sony-dealer.

### *Waarom Memory Sticks™?*

Sony streeft ernaar de wereld van communicatie uit te breiden door de portabiliteit van digitale gegevens te bevorderen. Dit streven heeft geleid tot de ontwikkeling van de Memory Stick™, waarmee digitale apparaten onmiddellijk met elkaar kunnen worden verbonden. Met een Memory Stick™ kunt u gegevens downloaden van elk compatibel apparaat, en ze vervolgens in één keer en onmiddellijk overdragen naar een ander compatibel apparaat.

De voornaamste voordelen van de Memory Stick™ zijn:

- ❑ **Compactheid:** met afmetingen van slechts 21,5 mm (B) x 2,8 mm (H) x 50 mm (D) kunnen compatibele producten ook klein en licht zijn met een aantrekkelijk design.
- ❑ **Capaciteit:** de opslagcapaciteit is veel groter dan die van een diskette.
- ❑ **Beveiliging:** met het wispreventienokje kunt u voorkomen dat u uw gegevens per ongeluk zou wissen.

- ❑ **Veelzijdigheid:** de opslagcapaciteit gaat van 4 MB tot 128 MB (dezelfde capaciteit als 88 diskettes).
- ❑ **Betrouwbaarheid:** om de hardware en de gegevens op de Memory Stick™ te beschermen, werd het aantal terminals beperkt tot slechts 10 pinnen. Dit en de algemene robuuste structuur maken dat de Memory Stick™ langer meegaat dan andere opslagapparaten.
- ❑ **Duurzaamheid:** een Memory Stick™ kan duizenden keren worden gebruikt.
- ❑ **Voorwaartse compatibiliteit:** de huidige Memory Sticks™ zijn ontworpen om compatibel te zijn met toekomstige producten en Memory Sticks™ met een grotere opslagcapaciteit.

### Generieke Memory Stick™

De oorspronkelijke blauwe of paarse Memory Stick™ kan worden gebruikt om beeldgegevens van een digitaal foto toestel, ... of gegevens van de PC op te nemen. Met een Memory Stick™ kunt u op elk moment verschillende soorten gegevens opnemen, afspelen en overdragen.



Omdat Memory Sticks™ gemakkelijk kunnen worden verwijderd en veilig kunnen worden vervoerd, kunt u ze overal gebruiken door ze in een compatibel apparaat te steken om de opgeslagen informatie over te dragen en te delen.

Dit betekent dat u de capaciteit van uw VAIO-notebook kunt uitbreiden in de volgende scenario's:

- ❑ U kunt vakantiefoto's gemaakt met een digitaal foto toestel onmiddellijk doorsturen via e-mail.
- ❑ U kunt opgenomen beelden (bv. met een handycam) bewerken met de filmbewerkingsprogramma's van VAIO.

- ❑ U kunt afbeeldingen meenemen door afbeeldingsbestanden van het Internet te kopiëren naar uw VAIO-notebook en vervolgens naar uw CLIE-handheld.
- ❑ U kunt met een spraakopnameapparaat spraakberichten toevoegen aan e-mailberichten, zodat uw toon nooit verkeerd wordt begrepen.

De blauwe Memory Stick™ is momenteel verkrijgbaar met een geheugen van 4, 8, 16, 32, 64 of 128 MB (dezelfde opslagcapaciteit als 88 diskettes).

 Generieke Memory Sticks™ kunnen niet worden gebruikt met de Memory Stick™ Walkman of met auteursrechtelijk beschermde gegevens.

### *MagicGate Memory Stick™*

De witte MagicGate Memory Stick™ neemt PC-en beeldgegevens op net zoals zijn blauwe broertje; het verschil is dat de MagicGate Memory Stick™ werkt met de MagicGate-copyrightbeschermingstechnologie.



Met dit type Memory Stick™, ook de MG Memory Stick™ genoemd, beschikt u over de volgende mogelijkheden:

- ❑ Opslagcapaciteit van 32, 64 of 128 MB.
- ❑ Opslag van maximum 120 minuten audiogegevens.
- ❑ U kunt digitale muziek, foto's (afbeeldingen), films en nog veel meer downloaden en opslaan.
- ❑ U kunt gegevensbestanden combineren om bijvoorbeeld muziek toe te voegen aan uw eigen films (home video's).
- ❑ U kunt gegevens overdragen en delen tussen diverse digitale producten.
- ❑ MagicGate-copyrightbeschermingstechnologie.
- ❑ Conform SDMI (Secure Digital Music Initiative).



- SonicStage-software.

U kunt een MagicGate Memory Stick™ ook onderscheiden van een generieke Memory Stick™ via:

- het  logo op de MagicGate Memory Stick™ en een uitstekende punt aan de achterkant.

 MagicGate is een copyrightbeschermingstechnologie die in overeenstemming is met de standaarden van het SDMI (Secure Digital Music Initiative, een organisatie die industriestandaarden opstelt om auteursrechten van digitale muziek te beschermen).

Het  logo wijst op het door Sony ontworpen copyrightbeschermingssysteem. Het is niet bedoeld om compatibiliteit met andere media te garanderen.

### *MagicGate*

MagicGate verwijst naar de copyrightbeschermingstechnologie die wordt gebruikt door de MagicGate Memory Stick™ en andere apparaten die compatibel zijn met de MagicGate Memory Stick™.

De Memory Stick™ Walkman en MagicGate Memory Stick™ werken samen om de gegevens te controleren en te verzekeren dat ze voldoen aan de copyrightbescherming.

Als geen problemen worden gedetecteerd, worden de gegevens uitgewisseld in gecodeerde vorm. Als de gegevens de verificatie niet doorstaan, kunnen ze niet worden uitgewisseld of afgespeeld.

### *SonicStage*

Dit is een copyrightbeschermingstechnologie die wordt gebruikt om digitale muziek te beheren die wordt gedownload naar een computer vanaf een CD, het Internet en/of andere bronnen.

Software die is geïnstalleerd op de computer neemt de muziek in gecodeerde vorm op op de harde schijf. Deze technologie laat u niet alleen toe muziek af te spelen op een computer, maar beschermt ook tegen onrechtmatige verdeling van de muziek op het Internet. Aangezien deze technologie compatibel is met MagicGate, kunt u SonicStage gebruiken om muziek die u hebt gedownload naar uw computer over te dragen naar een MG Memory Stick™ en af te spelen op andere MagicGate-compatibele apparaten en media.

### Copyrightbescherming

Mensen die artistieke werken maken, zoals muziek, hebben recht op een 'copyright', wat betekent dat ze exclusieve rechten hebben om te bepalen hoe hun werk wordt gebruikt. Artistieke werken worden automatisch beschermd door een copyright zonder dat de maker een kennisgeving of registratie moet indienen, en mogen niet worden gebruikt zonder de toestemming van de persoon die het werk maakte. Recent echter neemt in de muziekwereld de onwettige distributie van muziek zonder de toestemming van de artiest toe, met name via het Internet. Dat is de reden waarom de Recording Industry Association of America (RIAA) het initiatief nam om een forum te organiseren, Secure Music Digital Initiative (SDMI) genoemd, met de bedoeling technologieën te ontwikkelen voor de bescherming van auteursrechten bij de elektronische distributie van muziek.

Sony biedt de MagicGate Memory Stick™ en Memory Stick™ Walkman aan met een copyrightbeschermingsfunctie die in overeenstemming is met de SDMI-standaarden, en maakt het hierdoor mogelijk om muziek van derden op te nemen en af te spelen zonder zich zorgen te moeten maken over een schending van de auteursrechten.

 Artistieke werken die zijn opgenomen door individuen zijn enkel toegestaan voor privé-gebruik.

### Compatibele apparaten

Er zijn bijna 80 Memory Stick™-compatibele producten die al op de markt zijn of waarvan de wereldwijde lancering werd aangekondigd, gaande van camcorders en draagbare muziekspelers tot spraakopnameapparaten en vele andere elektronisch apparaten.

U kunt Memory Sticks™ momenteel gebruiken met de volgende producten van Sony:

#### Visueel:

- Cybershot digitale camera
- Mavica digitale camera
- Digitale videocamera's van de PC-, TRV- en VX-serie
- LC-dataprojector

**Audio:**

- MS Walkman
- MS Hi-fi-systeem
- Network Walkmans
- Spraakopnameapparaten

**Andere:**

- VAIO-notebooks
- VAIO-desktops
- CLIE Handheld Entertainment Organiser
- Sony-GSM's
- Digitale printers
- AIBO, de Sony Entertainment Robot

Meer informatie over de producten die verkrijgbaar zijn in uw land vindt u op de volgende website:

<http://www.sonymstyle-europe.com>

### *De schrijfbeveiliging van een Memory Stick™ inschakelen*

**Memory Sticks™** zijn voorzien van een wispreventienokje om te vermijden dat u waardevolle gegevens per ongeluk zou wissen of overschrijven.

Schuif het nokje naar rechts of links om de schrijfbeveiliging in te stellen of op te heffen. Als het wispreventienokje in de ontgrendelde stand staat, kunt u gegevens opslaan op de Memory Stick™. Als het wispreventienokje in de vergrendelde stand staat, kunt u enkel gegevens aflezen van maar niet opslaan op de Memory Stick™.

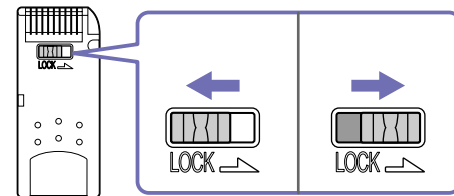

\* De 128 MB Memory Stick™ heeft een verticale schrijfbeveiliging.

## Een Memory Stick™ plaatsen

Om een Memory Stick™ te plaatsen, gaat u als volgt te werk:

- 1 Nadat u de gegevens van een digitaal apparaat hebt opgeslagen, steekt u de Memory Stick™ in de Memory Stick™-sleuf (de pijl op de Memory Stick™ moet naar boven en in de richting van de sleuf wijzen!).
- 2 Schuif de Memory Stick™ voorzichtig in de sleuf tot hij vastklikt. De Memory Stick™ wordt automatisch gedetecteerd door uw systeem en verschijnt in het venster **My Computer** als een lokaal station onder de respectieve letter (afhankelijk van de configuratie van uw notebook).



 Forceer de Memory Stick™ nooit in de sleuf om beschadiging van de notebook of Memory Stick™ te vermijden.

## Een Memory Stick™ verwijderen

Om een Memory Stick™ te verwijderen uit de Memory Stick™-sleuf, gaat u als volgt te werk:

- 1 Controleer of het toegangslampje uit is.
- 2 Duw de Memory Stick™ in de sleuf.  
De Memory Stick™ wordt uitgeworpen.
- 3 Trek de Memory Stick™ uit de sleuf.

 Ga steeds voorzichtig te werk als u de Memory Stick™ verwijdert om te vermijden dat de kaart onverwachts uit de sleuf springt. Het verdient aanbeveling de Memory Stick™ te verwijderen vóór u de notebook afsluit.

- ★ Verwijder de Memory Stick™ niet als het Memory Stick™-lampje brandt, anders kunt u gegevens verliezen. Als u grote bestanden opslaat op een Memory Stick™, kan dit enige tijd in beslag nemen. Controleer daarom steeds of het Memory Stick™-lampje uit is vóór u de Memory Stick™ verwijdert.

## De modem gebruiken

Uw notebook is uitgerust met een interne modem.

U moet de notebook aansluiten op een telefoonlijn om toegang te krijgen tot on line diensten en het Internet, om uw notebook en software on line te registreren en om VAIO-Link te contacteren.

Om de notebook aan te sluiten op een telefoonlijn, gaat u als volgt te werk:

- 1 Steek het ene uiteinde van de telefoonkabel (1) in de telefoonconnector van de notebook.
- 2 Steek het andere uiteinde van de telefoonkabel in een telefooncontactdoos (2).



Trek niet te hard aan de flexibele afscherming.

U kunt uw notebook niet aansluiten op een telefoontoestel dat met munten werkt. Mogelijk werkt uw notebook niet met meerdere telefoonlijnen of een huistelefooncentrale (PBX). Als u de modem aansluit op een telefoonlijn

waarop ook een ander apparaat is aangesloten, is het mogelijk dat de modem of het andere apparaat niet behoorlijk functioneert. Sommige van deze aansluitingen kunnen leiden tot een te hoge elektrische stroom en kunnen de interne modem beschadigen.

Alleen DTMF-signalering (Dual Tone Multi Frequency) (toonkeuze) wordt ondersteund.

Vooraleer u uw modem gebruikt, moet u het land selecteren vanwaar u belt. U vindt de volledige procedure om uw land te selecteren in het hoofdstuk **Uw modem configureren** in de software handleiding.

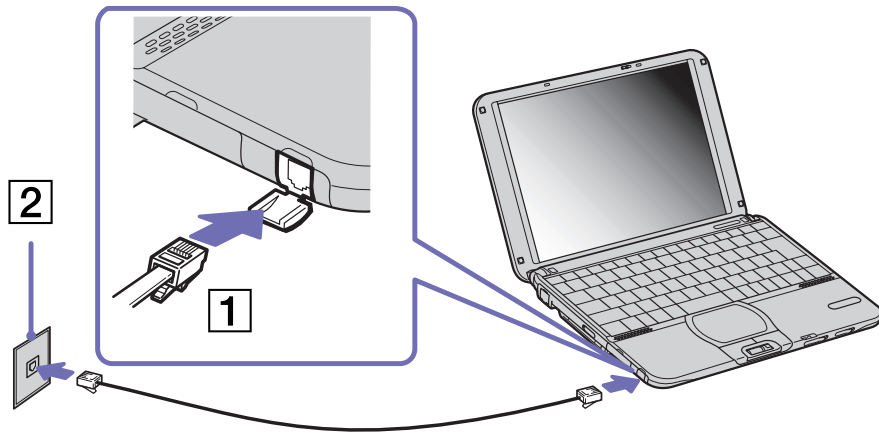

## De juiste telefoonstekker gebruiken

Als er in de doos twee telefoonstekkers zitten, zorg ervoor dat u de stekker gebruikt die bestemd is voor het land waarin u zich bevindt:

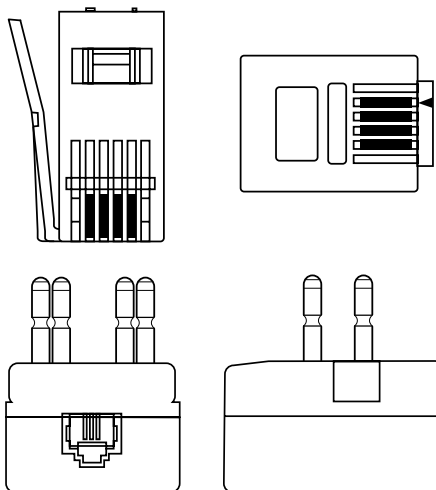

**Verenigd Koninkrijk:** Gebruik de stekker die al aan de telefoonkabel bevestigd is. U herkent de connector aan zijn rechthoekige vorm en de platte stekker.

**Nederlands:** Neem de bijgeleverde plug met de uitstekende stekkers en bevestig deze aan de telefoonkabel.

## Energiebesparende modi gebruiken

Als u een batterij gebruikt als stroombron voor de notebook, kunt u via de instellingen voor energiebeheer ervoor zorgen dat de batterij minder snel leeg raakt. Naast de normale werkingsmodus, die u in staat stelt specifieke apparaten uit te schakelen, heeft uw notebook twee andere energiebesparende modi: de **Standby-modus** en **Slaap-modus**. Als de notebook werkt op de batterijstroom, schakelt hij automatisch over op de **Slaap-modus** als de batterijlading minder dan 7% van de capaciteit bedraagt, ongeacht de geselecteerde energiebeheerinstelling.

 Als de batterijlading minder dan 10% bedraagt, moet u de netadapter aansluiten zodat de batterij kan worden opgeladen, of moet u de notebook uitschakelen en een volle batterij plaatsen.

### De Normaal-modus gebruiken

Dit is de normale toestand als de notebook in gebruik is. In deze modus brandt het groene stroomlampje. Om stroom te besparen, kunt u een specifiek apparaat (bv. het LCD-scherm of de harde schijf) uitschakelen.

### De Standby-modus gebruiken

De notebook slaat de huidige toestand van het systeem op in het RAM-geheugen en schakelt de stroom naar de processor uit. In deze modus knippert het stroomlampje (oranje).

Om de Standby-modus te activeren, gaat u als volgt te werk:

Druk tegelijk op **<Fn>** en **<Esc>**.

Of,

- 1 Klik achtereenvolgens op **Start** en **Turn Off Computer**.
- 2 Klik in het scherm **Turn off computer** op **Standby**.  
De computer wordt in de stand-by-modus geschakeld.



Om terug te keren naar de Normaal-modus, gaat u als volgt te werk:  
Druk op een willekeurige toets.

### *De Slaap-modus gebruiken*

De toestand van het systeem wordt opgeslagen op de harde schijf en de stroom wordt uitgeschakeld. In deze modus brandt het stroomlampje niet.

Om de Slaap-modus te activeren, gaat u als volgt te werk:

Druk op **<Fn>+<F12>**.

Het venster **Save to Disk Manager** verschijnt en de notebook schakelt over op de Slaap-modus.

Of,

Klik achtereenvolgens op **Start** en Turn Off Computer.

Houd in het venster **Turn off computer** de **<Shift>**-toets ingedrukt en klik op **Hibernate**.

Om terug te keren naar de Normaal-modus, gaat u als volgt te werk:

Zet de notebook aan door op de aan/uit-knop te drukken.

De notebook keert terug naar zijn vorige toestand.

 Als de **Slaap-modus** is geactiveerd, kunt u geen schijf plaatsen.

Het activeren van de **Slaap-modus** duurt langer dan het activeren van de **Standby-modus**.

Het duurt langer om terug te keren naar de normale modus vanuit de **Slaap-modus** dan vanuit de **Standby-modus**.

In de **Slaap-modus** verbruikt de notebook minder stroom dan in de **Standby-modus**.

Verplaats de notebook niet als het stroomlampje nog brandt.

## De Bluetooth™-functionaliteit gebruiken

Met Bluetooth™ kunt u uw notebook draadloos laten communiceren met andere Bluetooth™-apparaten (bv. een notebook, een GSM of een modemstation) binnen een bereik van 10 tot 100 meter in een open ruimte.

Alle Bluetooth™-communicatie wordt tot stand gebracht via de **BlueSpace**-software.

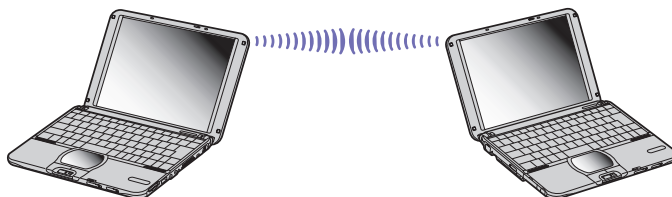

Om een verbinding te maken met een Bluetooth™-apparaat, gaat u als volgt te werk:

- 1 Zet de schakelaar voor draadloze communicatie aan de linkerkant van uw computer aan. Het dialoogvenster **Switch wireless devices** verschijnt.
- 2 Selecteer het keuzerondje **Bluetooth™**.
- 3 Klik op **OK**.  
Het Bluetooth™-pictogram verschijnt op de taakbalk.

 Lees de folder Veiligheidsvoorschriften i.v.m. Bluetooth vóór u de Bluetooth™-functie gebruikt.

De 2,4 GHz-band wordt niet alleen gebruikt door Bluetooth™-apparaten of draadloze LAN-apparaten, maar ook door verschillende andere apparaten. Bluetooth™-apparaten gebruiken een specifieke technologie om interferentie van andere apparaten die dezelfde golflengte gebruiken tot een minimum te beperken. De communicatiesnelheid en het communicatiebereik kunnen kleiner zijn dan de standaardwaarden. Interferentie van andere apparaten zou de communicatie kunnen belemmeren of onmogelijk maken.

De software voor het Bluetooth™-modemstation (PCGA-BM1) staat op de harde schijf van uw notebook. Lees de documentatie van het Bluetooth™-modemstation voor u dit station gebruikt.

- ! Het is mogelijk dat de Bluetooth™-functies niet werken met sommige apparaten of softwareversies.
- ! Let dus op de gebruiksvoorwaarden als u een Bluetooth™-apparaat koopt.

## *Bluetooth™-beveiliging*

De technologie voor draadloze communicatie Bluetooth™ heeft een verificatiefunctie waarmee u kunt controleren met welk apparaat u communiceert. Dankzij deze verificatiefunctie kunt u vermijden dat een anoniem Bluetooth™-apparaat toegang krijgt tot uw notebook.

De eerste keer dat twee Bluetooth™-apparaten met elkaar communiceren, moet een gemeenschappelijke **Passkey** worden vastgelegd waarmee beide apparaten worden geregistreerd. Nadat een apparaat is geregistreerd, moet de **Passkey** niet opnieuw worden ingevoerd.

U kunt de instellingen wijzigen zodat uw notebook niet kan worden gedetecteerd door andere Bluetooth™-apparaten, of u kunt een limiet instellen. Meer informatie vindt u in de on line Help van BlueSpace.

## Draadloze LAN (WLAN) gebruiken

Dankzij Sony's draadloos LAN (WLAN of Wireless LAN) kunnen al uw digitale apparaten met ingebouwde WLAN-functionaliteit vrij met elkaar communiceren via een krachtig netwerk. Een WLAN is een netwerk waarin een mobiele gebruiker een verbinding kan maken met een lokaal netwerk (LAN) via een draadloze (radio)verbinding. Het is dus niet langer nodig om kabels of draden te trekken door muren en plafonds. Sony's WLAN ondersteunt alle normale Ethernet-activiteiten, maar biedt twee extra voordelen: mobiliteit en roaming. U hebt nog altijd toegang tot informatie, het Internet/intranet en netwerkbronnen, zelfs in volle vergadering of terwijl u zich verplaatst.

U kunt communiceren **zonder een toegangspunt**. Dit betekent dat u een verbinding tot stand kunt brengen tussen een beperkt aantal computers (**ad hoc**), of dat u kunt communiceren via een **toegangspunt**, wat u toelaat een volledig infrastructuurnetwerk (**infrastructuur**) te creëren.

 In sommige landen wordt het gebruik van WLAN-producten beperkt door lokale voorschriften (bv. individuele licentie, beperkt aantal kanalen). Neem daarom de folder **Veiligheidsvoorschriften i.v.m. draadloze LAN's** aandachtig door vóór u de WLAN-functionaliteit activeert.

WLAN gebruikt de standaard IEEE 802.11b, die de gebruikte technologie specificeert. De standaard omvat de coderingsmethode **Wired Equivalent Privacy** (WEP). Dit is een beveiligingsprotocol. Gegevenscodering beschermt de kwetsbare draadloze verbinding tussen clients en toegangspunten. Daarnaast zijn er andere typische LAN-beveiligingsmechanismen om de privacy te verzekeren, zoals: wachtwoordbeveiliging, end-to-end-codering, virtuele particuliere netwerken en verificatie.

Draadloze LAN-apparaten die werken met de standaard IEEE 802.11a kunnen niet communiceren met draadloze LAN-apparaten die werken met de standaard IEEE 802.11b omdat de frequenties verschillen.

De standaardtoegang is 11 Mbps, of ongeveer 30 tot 100 keer sneller dan een standaard inbelverbinding.

Als u de functies Draadloos LAN en Bluetooth™ gelijktijdig gebruikt, is het mogelijk dat de communicatiesnelheid afneemt of dat de communicatie wordt verbroken.

### Communiceren zonder toegangspunt (ad hoc)

Een ad hoc netwerk is een netwerk waarin een lokaal netwerk tot stand wordt gebracht enkel door de draadloze apparaten zelf, zonder een andere centrale controller of toegangspunt. Elk apparaat communiceert rechtstreeks met andere apparaten in het netwerk. U kunt gemakkelijk thuis een ad hoc netwerk tot stand brengen.



Als u wilt communiceren zonder toegangspunt (ad hoc), gaat u als volgt te werk:

- 1 Zet de **schakelaar voor draadloze communicatie** aan de linkerkant van de notebook aan. Het dialoogvenster **Switch wireless devices** verschijnt.
- 2 Selecteer **Wireless LAN** en klik op **OK**.  
De knop **Wireless Switcher** verandert in Wireless LAN.
- 3 Dubbelklik op het netwerkpictogram op de taakbalk, waar **Wireless Network Connection** verschijnt. Het dialoogvenster **Connect to Wireless Network** verschijnt.
- 4 Klik op de knop **Advanced**.  
Het dialoogvenster **Wireless Network Connection Properties** verschijnt.
- 5 Selecteer het tabblad **Wireless Networks**.
- 6 Klik op de knop **Add...**  
Het dialoogvenster **Wireless Network Properties** verschijnt.
- 7 Voer een **netwerknaam (SSID)\*** in.  
U kunt een naam bestaande uit maximaal **32 cijfers** kiezen.

- 8 Schakel het selectievakje **Data encryption (WEP enabled)** in.
- 9 Schakel het selectievakje **The key is provided for me automatically** uit.  
Er verschijnt enige informatie.
- 10 Voer de **netwerksleutel\*** in.  
De netwerksleutel moet bestaan uit **5 of 13 cijfers** (dat komt overeen met 10 of 26 hexadecimale cijfers). U kunt een willekeurige netwerksleutel kiezen.
- 11 Schakel het selectievakje **Computer-to-computer (ad hoc) networks only** in.
- 12 Klik op **OK**.  
De **netwerknnaam** verschijnt onder **Preferred networks**.



- 13 Klik op **Close**.

#### 14 Klik op **OK**.

Uw notebook is klaar om te communiceren met een andere notebook.

\* Als u een communicatieverbinding tussen twee of meer computers wilt instellen, moet u al deze computers op exact dezelfde wijze configureren.

Dit betekent dat u op alle computers dezelfde **netwerknaam** en **netwerksleutel** moet invoeren als op de eerste computer die u hebt geconfigureerd.



In **Frankrijk** en in **Nederland** kunnen slechts enkele kanalen worden gebruikt:

- **Frankrijk:** enkel kanalen 10, 11 (zowel binnen als buiten).
- **Nederland:** kanalen 9, 10, 11 (enkel buiten). Binnen mogen alle kanalen worden gebruikt.

Dit betekent dat u de kanalen moet wijzigen als u zich bevindt in een van deze landen.



Meer informatie over het wijzigen van kanalen vindt u onder **Een kanaal selecteren** ([pagina 73](#)).

## Communiceren met een toegangspunt (infrastructuur)

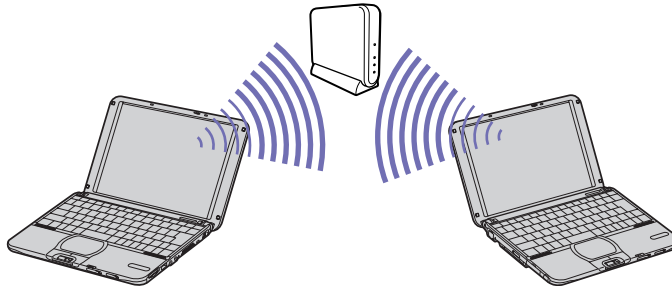
Een infrastructuurnetwerk is een netwerk dat een bestaand bedraad lokaal netwerk uitbreidt naar draadloze apparaten met behulp van een toegangspunt, bijvoorbeeld het toegangspunt **PCWA-A200 van Sony**. Het toegangspunt slaat een brug tussen het draadloze en bedrade LAN en fungeert als centrale controller voor het draadloos LAN. Het toegangspunt coördineert de transmissie en ontvangst van meerdere draadloze apparaten binnen een specifiek bereik.



Als u een communicatieverbinding tot stand wilt brengen met een toegangspunt (infrastructuur), gaat u als volgt te werk:

- 1 Zet de **schakelaar voor draadloze communicatie** aan de linkerkant van de notebook aan. Het dialoogvenster **Switch wireless devices** verschijnt.
- 2 Selecteer **Wireless LAN** en klik op **OK**.  
De knop **Wireless Switcher** op de taakbalk verandert in Wireless LAN .
- 3 Klik met de rechtermuisknop op het netwerkpictogram  op de taakbalk, waar het bericht **Wireless Network Connection** verschijnt.
- 4 Klik op **View Available Wireless Networks**.  
Het dialoogvenster **Connect to Wireless Network** verschijnt.
- 5 Selecteer het netwerk dat u wilt gebruiken.



- 6 **Voor privaat gebruik:** Voer de **Network key** (netwerksleutel) in. De netwerksleutel heeft dezelfde naam als de netwerk-ID, maar zonder het eerste cijfer. Bijvoorbeeld:

- ID van het netwerk: 09316a (6 cijfers)
- Netwerksleutel: 9316a (5 cijfers)

**Voor professioneel gebruik:** Voer de **Network key** (netwerksleutel) van het netwerk in. Ga naar uw netwerkadministrator voor deze informatie.



- 7 Klik op **Connect**.  
Na 30 seconden is de verbinding tot stand gebracht.



In **Frankrijk** en **Nederland** kunnen slechts enkele kanalen worden gebruikt:

- **Frankrijk:** enkel kanalen 10, 11 (zowel binnen als buiten).
- **Nederland:** kanalen 9, 10, 11 (enkel buiten). Binnen mogen alle kanalen worden gebruikt.

Dit betekent dat u de kanalen van uw access point moet wijzigen als u zich bevindt in een van deze landen. Zie de documenten bij het Access Point

voor meer informatie.

De PCWA-C100 heeft een Wi-Fi certificatie en beantwoordt aan de specificaties van interoperabiliteit bepaald door de WECA (Wireless Ethernet Compatibility Alliance).

### *Een kanaal selecteren*

Als u een draadloos LAN gebruikt, worden radiofrequenties gebruikt om gegevens te verzenden van de ene naar de andere computer. Radiofrequenties worden opgesplitst in verschillende **kanalen** (1 tot 14). In **Frankrijk** moet u echter **kanaal 10** of **11** gebruiken (zowel binnen als buiten). In **Nederland** moet u kanaal **9, 10** of **11** gebruiken (buiten).

U moet de kanalen wijzigen ingeval van een **ad hoc netwerk**. U kunt geen kanaal selecteren voor een infrastructuurnetwerk. In het geval van een infrastructuurnetwerk moet u een kanaal gebruiken van het toegangspunt.

Om de kanalen te wijzigen, gaat u als volgt te werk:

- 1 Klik op de knop **Start** en selecteer **Control Panel**.
- 2 Dubbelklik op het pictogram **System**.  
Het dialoogvenster **System Properties** verschijnt.
- 3 Selecteer het tabblad **Hardware** en klik op de **Device Manager**.  
Het venster **Device Manager** verschijnt.
- 4 Dubbelklik op **Network adapters**.  
De lijst van beschikbare netwerkadapters verschijnt.
- 5 Klik met de rechtermuisknop op **ORINOCO Wireless LAN Mini PCI Card** en selecteer **Properties**.  
Het dialoogvenster **ORINOCO Wireless LAN Mini PCI Card Properties** verschijnt.
- 6 Selecteer **2. Channel** op het tabblad **Advanced**.  
**Use default channel** verschijnt op het scherm **Value**.
- 7 Stel de **waarde** in op het juiste kanaal.
  - **Frankrijk:** enkel 10 of 11 (binnen en buiten).
  - **Nederland:** 9, 10, 11 (enkel buiten).

**8** Klik op **OK**.  
**Het juiste kanaal is ingesteld.**



Als u het kanaalnummer wijzigt op een computer, moet u het kanaalnummer handmatig wijzigen op alle andere apparaten die een draadloze verbinding hebben met deze computer.

Als u een toegangspunt gebruikt van een andere fabrikant dan Sony, raadpleegt u de handleiding van dit toegangspunt zodat u zeker weet welk kanaal u moet gebruiken.

Voor meer informatie over draadloze LAN's verwijzen we naar de folder **Veiligheidsvoorschriften i.v.m. draadloze LAN's**.

## Randapparaten aansluiten

U kunt de functionaliteit van uw notebook uitbreiden door één of meer van deze randapparaten aan te sluiten.

Schakel de notebook en alle randapparaten uit vóór u een randapparaat aansluit.

Steek het netsnoer pas in het stopcontact nadat u alle kabels hebt aangesloten.

Zet de notebook pas aan nadat u alle randapparaten hebt ingeschakeld.

- ❑ Een externe monitor aansluiten (pagina 76)
- ❑ Externe luidsprekers aansluiten (pagina 79)
- ❑ Een externe microfoon aansluiten (pagina 80)
- ❑ Een USB-apparaat aansluiten (pagina 81)
- ❑ Een i.LINK™-apparaat aansluiten (pagina 86)
- ❑ Aansluiten op een netwerk (LAN) (pagina 89)



Hot plug and play toestellen moeten aangesloten wanneer u de computer start.

USB toestellen zijn hot plug and play toestellen. U hoeft uw computer niet af te sluiten om deze toestellen aan te sluiten, tenzij in de handleiding van het toestel staat dit wel te doen.

## *Een externe monitor aansluiten*

U kunt een externe monitor aansluiten op de notebook. U kunt bijvoorbeeld uw notebook gebruiken met de volgende apparaten:

- Monitor**
- Projector**

 Schakel de notebook en de randapparaten uit en trek de netadapter en het netsnoer uit vóór u een externe monitor aansluit.  
Steek het netsnoer pas in nadat u alle andere kabels hebt aangesloten.  
Schakel de randapparaten in en zet vervolgens de notebook aan.

## Een monitor aansluiten

Gebruik de bijgeleverde beeldschermadapter om een externe monitor aan te sluiten op de notebook.

Als u een externe monitor aansluit op de monitorconnector, kunt u met **<Fn>+<F7>** schakelen tussen de beeldweergave op het LCD-scherm, op de externe monitor of op beide.

Afhankelijk van het type monitor en projector is het mogelijk dat het beeld niet tegelijk kan worden weergegeven op het LCD-scherm en de externe monitor.

Als u een monitor wilt aansluiten op de notebook, gaat u als volgt te werk:

- 1 Steek de bijgeleverde beeldschermadapter (1) in de monitorconnector (2) van de notebook en steek de monitorkabel (3) in de beeldschermadapter.
- 2 Indien nodig steekt u het ene uiteinde van het netsnoer (4) van de monitor in de monitor en het andere uiteinde in een stopcontact.

 Als u de beeldschermadapter wilt verwijderen, schakelt u eerst de notebook uit. Vervolgens drukt u op beide kanten van de connector van de beeldschermadapter en trekt u de adapter uit de notebook.

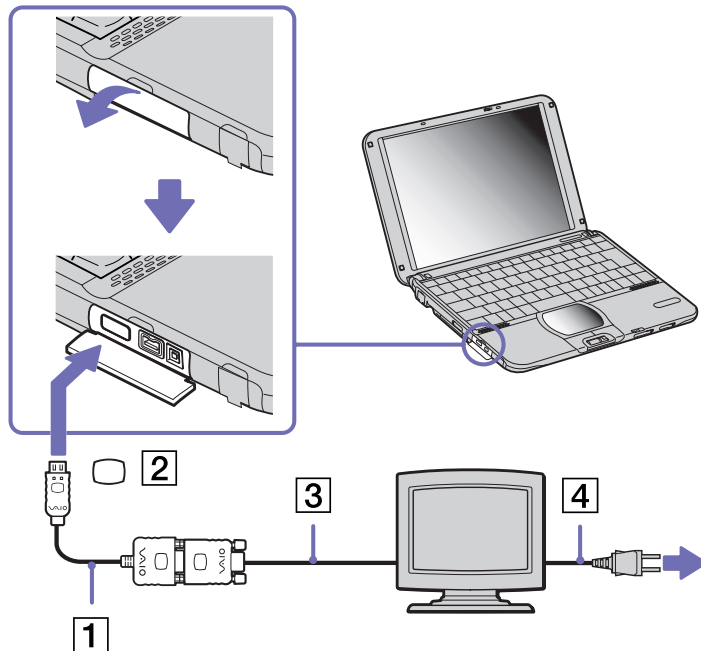

## Een projector aansluiten

U kunt een projector (bv. de LCD-projector van Sony) gebruiken als externe monitor. U kunt een projector aansluiten op de notebook met behulp van de bijgeleverde beeldschermadapter.

Als u een projector wilt aansluiten, gaat u als volgt te werk:

- 1 Steek de bijgeleverde beeldschermadapter (1) in de monitorconnector (2) van de notebook en steek de beeldschermsignaalkabel (3) in de beeldschermadapter.
- 2 Steek de audiokabel (4) van de luidspreker in de hoofdtelefoonconnector (5) (gemarkeerd met het symbool ).
- 3 Steek het netsnoer (6) van de projector in een stopcontact.

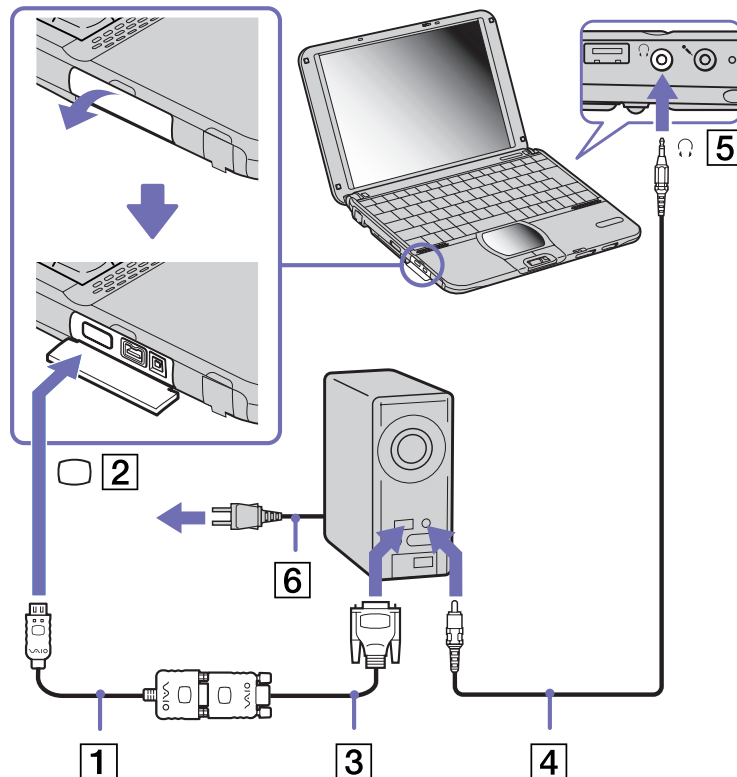



## Externe luidsprekers aansluiten

Als u een betere geluidskwaliteit wenst, kunt u externe luidsprekers aansluiten.

Om externe luidsprekers aan te sluiten, gaat u als volgt te werk:

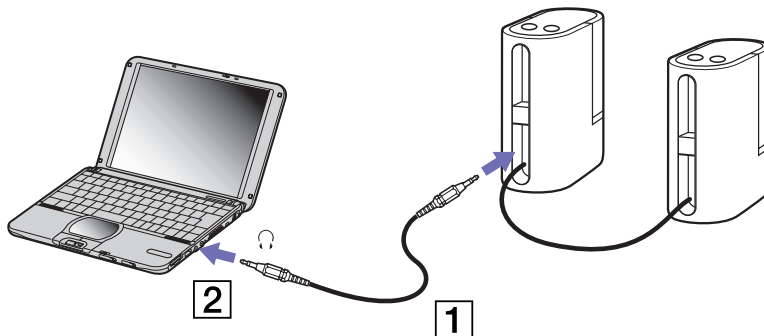
- 1 Steek de luidsprekerkabel (1) in de hoofdtelefoonconnector (2) (gemarkeerd met het symbool ).
- 2 Verlaag het volume vóór u de luidsprekers inschakelt.



 Sluit alleen luidsprekers aan die zijn ontworpen voor gebruik met een computer.

Plaats geen diskettes op de luidsprekers. Het magnetisch veld van een luidspreker kan de gegevens op een diskette beschadigen.



### Een externe microfoon aansluiten

Om een externe microfoon aan te sluiten op de notebook, gaat u als volgt te werk:

Steek de microfoonkabel (1) in de microfoonconnector (2) (gemarkeerd met het symbool ).

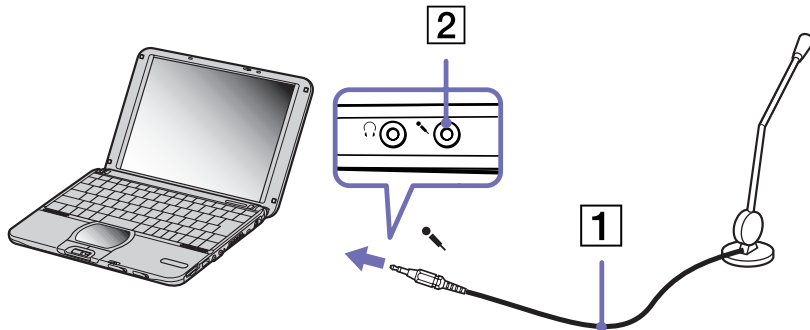

 Sluit alleen microfoons aan die zijn ontworpen voor gebruik met een computer.

## Een USB-apparaat aansluiten

U kunt een USB-apparaat (bv. muis, diskettestation, ...) aansluiten op uw notebook. U hoeft de notebook niet af te sluiten vóór u een USB-randapparaat aansluit of loskoppelt. Als een USB-hub is aangesloten op uw notebook, moet u een apparaat aansluiten op de USB-hub vóór u de notebook start. Als een USB-hub is aangesloten op uw notebook en er problemen zijn met het opstarten van de notebook, koppelt u de USB-hub los en start u de notebook opnieuw op.

## Een USB-muis aansluiten

Als u een USB-muis wilt aansluiten, gaat u als volgt te werk:

Steek de kabel (1) van de USB-muis in de USB-connector (2) (gemarkeerd met het symbool ).

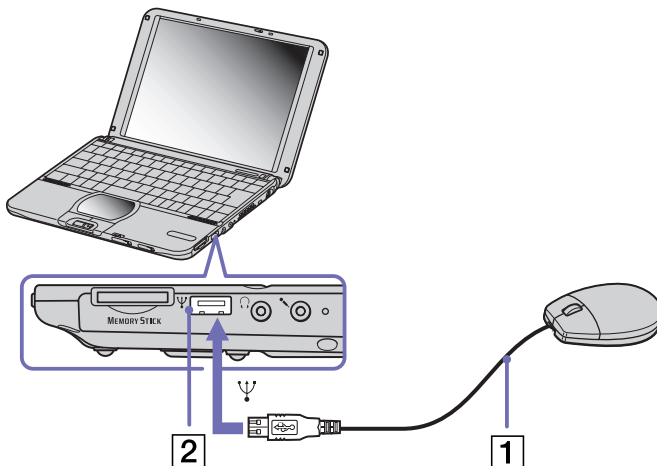

 U kunt een optionele Sony USB-muis (PCGA-UMS1-serie) aansluiten op de notebook. U kunt deze muis onmiddellijk gebruiken door ze gewoon aan te sluiten, omdat het stuurprogramma voor deze muis vooraf is geïnstalleerd op de notebook.

### Een USB-disktestation aansluiten

U kunt een disktestation aansluiten op de USB-connector van de notebook.

#### Het disktestation aansluiten

Om een disktestation aan te sluiten, gaat u als volgt te werk:

Steek de kabel (1) van het disktestation in de USB-connector (2) (gemarkeerd met het symbool  ). Het VAIO-logo op het disktestation moet naar boven gericht zijn.

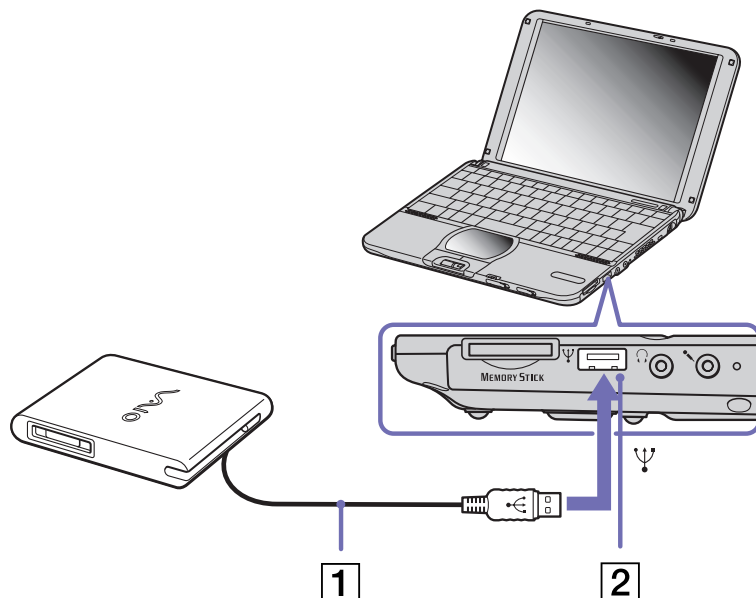

### Een diskette plaatsen

Om een diskette te plaatsen, gaat u als volgt te werk:

- 1 Houd de diskette (1) met het label naar boven gericht.
- 2 Duw de diskette voorzichtig in het station (2) tot de diskette vastklikt.

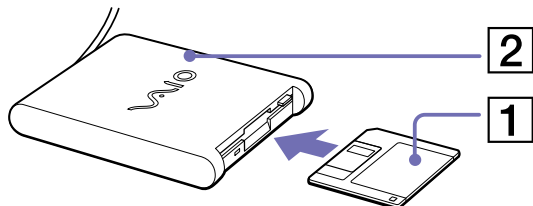

### Een diskette verwijderen

Om een diskette te verwijderen, gaat u als volgt te werk:

Wacht tot het LED-lampje (1) uitgaat, en druk vervolgens op de uitwerpknop (2) om de diskette te verwijderen.

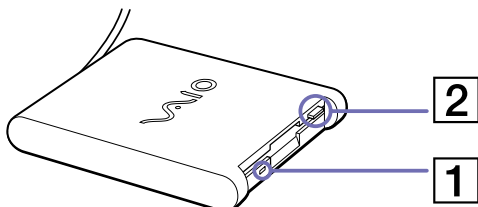

 Het LED-lampje mag niet branden op het moment dat u op de uitwerpknop drukt.

Als de diskette niet wordt uitgeworpen wanneer u op de uitwerpknop drukt, koppelt u het diskettestation los van de notebook.

**!** Druk nooit op de uitwerpknop als het LED-lampje brandt. Dit zou de diskette kunnen beschadigen.

### *Het diskettestation verwijderen*

Als u het diskettestation wilt loskoppelen, gaat u als volgt te werk:

- Als de notebook aan staat, wacht u tot het LED-lampje niet meer brandt, waarna u de USB-kabel uit de notebook trekt. Als u het diskettestation niet juist verwijdert, kan het systeem vastlopen en kunt u niet-opgeslagen gegevens verliezen.
- Als de notebook is uitgeschakeld, kunt u de USB-kabel direct uit de notebook trekken.
-  Als u het diskettestation wilt opbergen, plooit u de kabel van het station in het compartiment aan de zijkant van het station.

### Een USB-printer aansluiten

Als u een printer wilt aansluiten via de USB-connector, gaat u als volgt te werk:

- 1 Steek een optionele USB-printerkabel (1) in de USB-connector (2) (gemarkeerd met het symbool  ) op uw notebook en printer.
- 2 Steek het netsnoer (3) van de printer in een stopcontact.

 Vóór u de printer gebruikt, moet u mogelijk eerst de **printerinstellingen wijzigen in Device Manager (Start/Control Panel/System/Hardware/Device Manager)**.

Schakel de notebook en de printer uit en trek de netadapter en het netsnoer uit vóór u de printer aansluit.

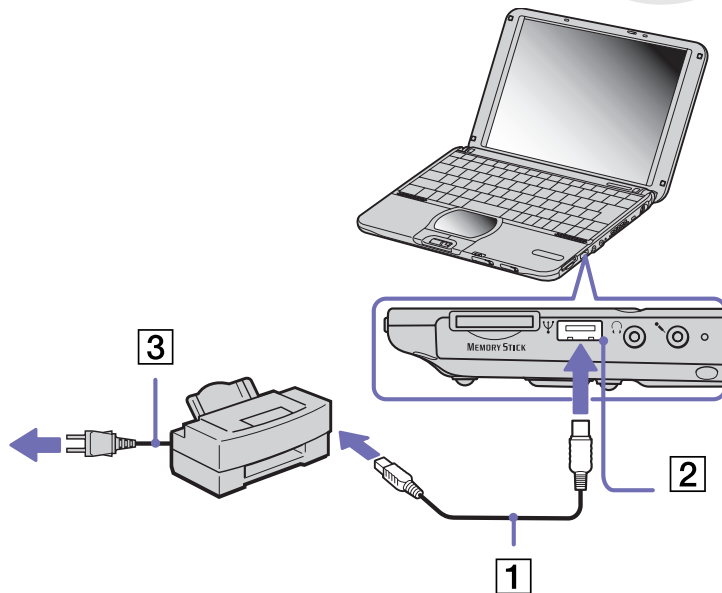

## Een i.LINK™-apparaat aansluiten

Uw notebook is voorzien van een i.LINK™-connector (IEEE1394) waarmee u een i.LINK™-apparaat (b.v. het bijgeleverde CD-RW/DVD-ROM-station (**Het DVD-ROM i.LINK™-station gebruiken (pagina 46)**), een digitale videocamera of een andere VAIO notebook) kunt aansluiten om bestanden te kopiëren, te verwijderen of te bewerken.

De i.LINK™-connector van uw notebook levert geen stroom aan externe apparaten die normaal stroom ontvangen via een i.LINK™-connector.

De i.LINK™-connector ondersteunt transmissiesnelheden van maximum 400 Mbps. De eigenlijke transmissiesnelheid is echter afhankelijk van de transmissiesnelheid van het externe apparaat.

Welke i.LINK™-functies beschikbaar zijn, is afhankelijk van de gebruikte toepassing. Voor meer informatie verwijzen we naar de documentatie die werd geleverd met uw software.

De i.LINK™-kabels die compatibel zijn met uw VAIO-notebook zijn onder meer kabels met de volgende artikelnummers: VMC-IL4415A (een 1,5 meter lange kabel met een 4-pins connector aan elk uiteinde), VMC-IL4408-serie (een 0,8 meter lange kabel met een 4-pins connector aan elk uiteinde).

- Een digitale videocamera aansluiten (pagina 87)
- Twee VAIO-notebooks met elkaar verbinden (pagina 88)

 Een i.LINK™-verbinding met andere compatibele apparaten is niet volledig gegarandeerd.

De i.LINK™-verbinding varieert afhankelijk van de toepassing, het besturingssysteem en de i.LINK™-compatibele apparaten die u gebruikt. Voor meer informatie verwijzen we naar de documentatie die werd meegeleverd met uw software.

Controleer de gebruiksvoorwaarden en de besturingssysteemcompatibiliteit van i.LINK™-compatibele PC-randapparaten (harde-schijfstation, CD-RW-station, ...) vóór u deze aansluit op uw notebook.

## Een digitale videocamera aansluiten

Als u een digitale videocamera wilt aansluiten op de notebook, gaat u als volgt te werk:

- 1 Steek het ene uiteinde van de i.LINK™-kabel (1) in de i.LINK™-connector (2) van de notebook en het andere uiteinde in de DV-uitgang (3) van de digitale videocamera.
- 2 Start de toepassing DVgate.

 Bij digitale videocamera's van Sony zijn de connectors met de aanduiding **DV Out**, **DV In/Out** of **i.LINK™** i.LINK™-compatibel.

De digitale videocamera van Sony is een voorbeeld. Mogelijk moet uw digitale videocamera anders worden aangesloten.

Als uw digitale videocamera is voorzien van een Memory Stick™-sleuf, kunt u opgenomen beelden of beeldfragmenten kopiëren naar de notebook via een Memory Stick™. Kopieer de beelden gewoon naar de Memory Stick™ en steek de kaart vervolgens in de Memory Stick™-sleuf van de notebook.

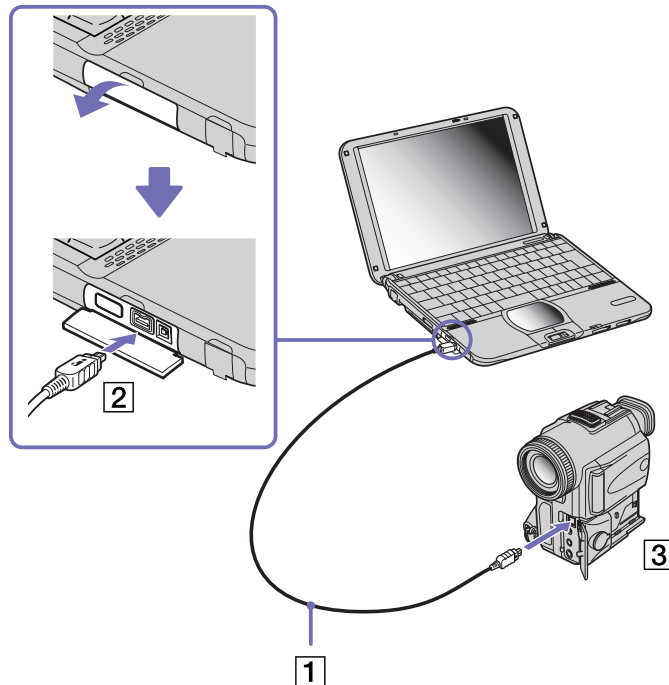



### *Twee VAIO-notebooks met elkaar verbinden*

U kunt bestanden kopiëren, bewerken of verwijderen op een andere VAIO computer die via een optionele i.LINK™-kabel is aangesloten op uw notebook. Als de tweede computer werkt met het besturingssysteem Windows® XP, hebt u enkel een i.LINK™-kabel nodig. Als de tweede computer werkt met een ander besturingssysteem (b.v. Windows® 2000), hebt u een programma zoals Smart Connect nodig.

U kunt ook een bestand afdrukken op een printer die is aangesloten op een andere VAIO notebook.

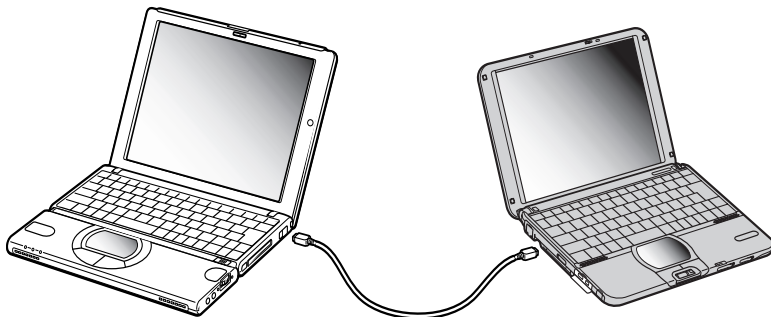

## Aansluiten op een netwerk (LAN)

U kunt de notebook via een Ethernet-netwerkkabel aansluiten op een netwerk van het type 10BASE-T/100BASE-TX. Raadpleeg uw netwerkbeheerder voor de gedetailleerde instellingen en de apparaten die nodig zijn voor de aansluiting op het netwerk.

Als u de notebook wilt aansluiten op een lokaal netwerk (LAN), gaat u als volgt te werk:

Sluit de netwerkkabel (1) aan op de Ethernet-netwerkconnector (2) van de notebook.

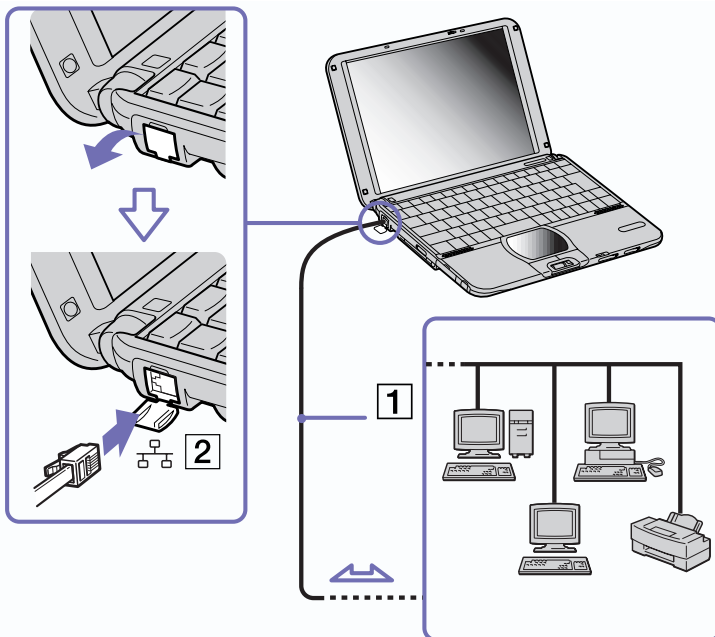

 Meer informatie over de aansluiting van uw notebook op een netwerk vindt u in het deel Hardwareproblemen oplossen (Hardware troubleshooting) op de website van VAIO-Link:

[Hoe netwerkproblemen oplossen](#)

**!** Steek geen telefoonkabel in de Ethernet-netwerkconnector van de notebook.

## Ondersteuning

Dit deel beschrijft hoe u hulp en ondersteuning kunt krijgen van Sony, en geeft tips voor het oplossen van problemen met de notebook.

### Sony ondersteuningsopties

Sony biedt verschillende ondersteuningsopties voor uw notebook aan.

#### Gedrukte documentatie bij uw notebook

- ❑ Een brochure **Getting Started**. Deze brochure bevat een beknopte beschrijving van de items in de doos, evenals enkele specificaties van uw notebook en aanwijzingen over hoe u uw notebook instelt;
- ❑ Een **Service Gids**. Hierin vindt u niet alleen alle basisinformatie die u nodig hebt om te beginnen werken met uw notebook, maar ook informatie over het oplossen van problemen en over VAIO-Link;
- ❑ Uw **Sony-garantiebepalingen**;
- ❑ Een folder **Veiligheidsvoorschriften**;
- ❑ Een folder **Veiligheidsvoorschriften i.v.m. Bluetooth™**;
- ❑ Een folder **Veiligheidsvoorschriften i.v.m. draadloze lokale netwerken**;
- ❑ Een folder **Modemvoorschriften**.

#### Online documentatie

1 Gebruikershandleiding van uw Sony notebook:

- ❑ **Uw notebook gebruiken** legt u uit hoe u de standaardonderdelen van uw notebook gebruikt. In dit deel van de handleiding komt u ook te weten wat u kunt doen met een **Memory Stick™** en hoe u **Draadloos LAN** en de **Bluetooth™**-functie gebruikt.

- ❑ **Randapparaten aansluiten** verklaart hoe u de functionaliteit van uw notebook kunt uitbreiden door diverse randapparaten aan te sluiten.
  - ❑ **Ondersteuning** beschrijft op welke ondersteuning u een beroep kunt doen en geeft tips in verband met het oplossen van problemen.
  - ❑ **Voorzorgsmaatregelen** geeft informatie en advies over het gebruik van uw notebook.
  - ❑ **Woordenlijst** bevat een verklaring van termen die in deze handleiding worden gebruikt.
- 2 Raadpleeg de **Softwarehandleiding** voor informatie over de bijgeleverde software en de Sony-toepassingen.
- ❑ **Software op uw Sony computer** bevat een beknopte beschrijving van de functies van de software die vooraf is geïnstalleerd op uw notebook.
  - ❑ **Videosoftware gebruiken** verklaart hoe u videosoftware van Sony gebruikt: **DVgate**, **MovieShaker** en **Smart Capture**.
  - ❑ **Audiobestanden beheren met SonicStage** verklaart hoe u MP3-, WMA- en WAV-bestanden converteert naar ATRAC3-bestanden.
  - ❑ **DigitalPrint gebruiken** beschrijft hoe u optimaal plezier kunt beleven aan foto's die werden gemaakt met een digitale camera.
  - ❑ **BlueSpace gebruiken** geeft een korte beschrijving van hoe u **BlueSpace** gebruikt.
  - ❑ **Uw computer aanpassen** legt uit hoe u de notebook en het energiebeheer instelt.
  - ❑ **Toepassingen installeren en bijwerken** verklaart hoe u een softwaretoepassing installeert, uitvoert of de installatie ervan ongedaan maakt.
  - ❑ **Stuurprogramma's beheren** verklaart hoe u een stuurprogramma's installeert, bijwerkt of de installatie ervan ongedaan maakt.
  - ❑ **De herstel-CD-ROM's gebruiken** beschrijft hoe u het systeem en de toepassingen kunt herstellen.
  - ❑ **Werken met gepartitioneerde stations** beschrijft wat u kunt doen met gepartitioneerde stations.

- 3 Raadpleeg het on line document **Specificaties** voor gedetailleerde informatie over uw notebook, de stuurprogramma's en het toebehoren.
- 4 In de **VAIO-Link Online Service Gids** vindt u alle informatie over VAIO-Link die u nodig hebt, inclusief telefoonnummers en adressen voor elk land.
- 5 Raadpleeg de **Online Help** van de gebruikte software voor gedetailleerde informatie over de functies en het oplossen van problemen.
- 6 Raadpleeg de handleiding **Snel starten** van Microsoft voor meer informatie over Windows®.
- 7 Surf naar <http://www.club-vaio.sony-europe.com> voor on line interactieve handleidingen over uw favoriete VAIO-software.

### *Andere informatiebronnen*

- De **on line Help** van de vooraf geïnstalleerde software bevat aanwijzingen voor het gebruik van de software.
  - Website van VAIO-Link:** Als u een probleem hebt met uw notebook, kunt u eens een kijkje nemen op de website van VAIO-Link. Surf naar:  
<http://www.vaio-link.com>
  - Helpdesk van VAIO-Link:** Vóór u contact opneemt met de helpdesk van VAIO-Link, kunt u een oplossing voor het probleem trachten te vinden in de gebruikershandleidingen of de Help-bestanden voor de randapparaten of de software.
-  U moet de notebook aansluiten op de telefoonlijn en de modem configureren vóór u de in deze handleiding beschreven communicatiefuncties kunt gebruiken.

## Probleemoplossing

Dit deel beschrijft hoe u eenvoudige problemen oplost die zich zouden kunnen voordoen met uw notebook. De oplossing is vaak simpel. Probeer steeds de voorgestelde oplossing vóór u VAIO-Link contacteert.

- ❑ Info over de notebook en software ([pagina 94](#))
- ❑ Info over Bluetooth™ ([pagina 97](#))
- ❑ Info over Draadloze LAN ([pagina 99](#))
- ❑ Info over het scherm ([pagina 101](#))
- ❑ Info over CD's en diskettes ([pagina 101](#))
- ❑ Info over geluid ([pagina 105](#))
- ❑ Info over de modem ([pagina 105](#))
- ❑ Info over randapparaten ([pagina 107](#))
- ❑ Info over digitale video-opnames en DVgate ([pagina 108](#))
- ❑ Info over i.LINK™-apparaten ([pagina 109](#))

## Info over de notebook en software

### Mijn notebook start niet

- Controleer of de notebook is aangesloten op een stroombron en of de notebook is ingeschakeld.
- Controleer of het stroomlampje op het voorpaneel van de notebook aangeeft dat de notebook stroom ontvangt.
- Controleer of de batterijen juist zijn geplaatst en of ze zijn opgeladen.
- Zorg ervoor dat het diskettestation geen diskette bevat.
- Controleer of het netsnoer en alle kabels goed zijn bevestigd.
- Als u de notebook hebt aangesloten op een noodvoeding, controleert u of de noodvoeding is ingeschakeld en werkt.
- Als u gebruik maakt van een externe monitor, controleert u of deze is aangesloten op een stroombron en of de monitor is ingeschakeld. Controleer of u de weergave op de externe monitor hebt geselecteerd en of u de helderheid en het contrast juist hebt ingesteld.
- Het zou kunnen dat het probleem wordt veroorzaakt door condensatie. Schakel de notebook uit, wacht minstens 1 uur en zet de notebook vervolgens opnieuw aan.
- Als de interne noodstroombatterij bijna leeg is, is het mogelijk dat deze batterij het systeem niet behoorlijk kan starten.

### Het bericht 'Press F1 to resume, F2 to setup' verschijnt bij het opstarten

Als u het BIOS wilt initialiseren, zorgt u er eerst voor dat het diskettestation geen diskette bevat. Daarna gaat u als volgt te werk:

- 1 Schakel de notebook uit.
- 2 Koppel alle aangesloten randapparaten los.

- 3 Zet de notebook aan en druk op <F2> als het logo van Sony verschijnt. Het BIOS-configuratiescherm verschijnt.
- 4 Stel de datum in (maand/dag/jaar).
- 5 Druk op <Enter>.
- 6 Selecteer **System Time** met behulp van de pijltoetsen.
- 7 Stel de tijd in (uur:minuten:seconden).
- 8 Druk op <Enter>.
- 9 Selecteer het menu **Exit** met behulp van de pijltoetsen.
- 10 Selecteer **Get Default Values** met behulp van de pijltoetsen en druk vervolgens op <Enter>. De vraag **Load default configuration now?** verschijnt.
- 11 Selecteer **Yes** en druk op <Enter>.
- 12 Selecteer **Exit** (save changes) met behulp van de pijltoetsen en druk op <Enter>. Het bericht **Save configuration changes and exit now?** verschijnt.
- 13 Selecteer **Yes** en druk op <Enter>.

### *Ik kan mijn notebook niet afsluiten*

Het verdient aanbeveling de notebook af te sluiten met de opdracht **Turn Off** in het menu **Start** van Windows®. Andere methoden, inclusief de methoden die hier zijn beschreven, kunnen ertoe leiden dat u niet-opgeslagen gegevens verliest.

Als u de notebook niet kunt afsluiten met de opdracht **Turn Off**, gaat u als volgt te werk:

- Druk op <Ctrl>+<Alt>+<Delete>. Als u de standaardinstellingen niet hebt gewijzigd, verschijnt de **Task Manager**. Hier kunt u elke toepassing afsluiten die niet op de gebruikelijke wijze kan worden afgesloten, waarna u de notebook opnieuw kunt opstarten.
- Als dit niet werkt, drukt u op <Alt>+<F4> om het venster **Turn off computer** weer te geven. In dit venster kunt u de notebook uitschakelen of opnieuw opstarten.



- ❑ Als dit niet werkt, verschuift u de aan/uit-knop en houdt u ze minstens vier seconden vast. Hiermee schakelt u de stroom uit.
- ❑ Trek de netadapter uit de notebook en verwijder de batterij.

### *De notebook loopt vast*

- ❑ Als u vermoedt dat een bepaalde toepassing de notebook doet vastlopen, kunt u deze toepassing trachten te beëindigen. Hiervoor drukt u op **<Ctrl>+<Alt>+<Delete>**. Als u de standaardinstellingen niet hebt gewijzigd, verschijnt de **Task Manager**. Selecteer de toepassing of het proces dat uw systeem doet vastlopen, en klik vervolgens op **End Task**.
- ❑ Als de bovenstaande methode niet werkt of als u niet weet welke toepassing of welk proces het systeem doet vastlopen, start u de notebook opnieuw op. Klik op de knop **Start** op de taakbalk van Windows<sup>®</sup>, en selecteer achtereenvolgens **Turn Off Computer** en **Turn Off**.
- ❑ Als de bovenstaande methode niet werkt, verschuift u de aan/uit-knop en houdt u ze minstens vier seconden vast. Hiermee schakelt u de stroom uit.
- ❑ Als de notebook vastloopt tijdens het afspelen van een CD-ROM, stopt u de CD-ROM en sluit u de notebook als volgt af: druk op **<Alt>+<F4>** en klik op **Turn Off** in het venster **Turn off computer**.

### *Een programma loopt vast*

- ❑ Neem contact op met de softwarefabrikant of -leverancier voor technische ondersteuning.
- ❑ Controleer of de software compatibel is met uw hardware en besturingssysteem.
- ❑ Probeer de software opnieuw te installeren.

### *De touchpad interpreteert één keer klikken als een dubbelklik*

Dubbelklik op het pictogram **Mouse** in het **Control Panel** en wijzig de knoptoewijzingen in het dialoogvenster **Mouse Properties**. Een van de knoppen is toegewezen aan de actie 'dubbelklikken'.

### *De muis werkt niet*

- ❑ Controleer of de USB-muis is aangesloten op de USB-connector.
- ❑ Als u een optionele USB-muis van Sony gebruikt, controleert u of het juiste stuurprogramma en de muissoftware correct zijn geïnstalleerd.

### *Info over Bluetooth™*

#### *Ik kan de Bluetooth™-functie niet gebruiken*

- ❑ Als het Bluetooth™-lampje niet brandt, zet u de schakelaar voor draadloze communicatie aan de linkerkant van de notebook aan.
- ❑ U kunt de Bluetooth™-functie niet gebruiken als een energiebesparende modus van de notebook is geactiveerd. Keer terug naar de normale modus en verschuif de schakelaar voor draadloze communicatie.
- ❑ Het is mogelijk dat u de Bluetooth™-functie niet kunt gebruiken als u in PowerPanel de energiebeheermodus selecteert waarbij de processor minimaal wordt belast (**Minimum CPU**). Selecteer een andere modus. Meer informatie vindt u in de on line Help van PowerPanel.
- ❑ Het is mogelijk dat u de Bluetooth™-functie niet kunt gebruiken als u in PowerPanel de energiebeheermodus **Ultimate Battery Life** selecteert. Selecteer een andere modus. Meer informatie vindt u in de on line Help van PowerPanel.

#### *De notebook kan het Bluetooth™-apparaat waarmee ik een verbinding wil maken niet vinden*

- ❑ Controleer of de Bluetooth™-functie van het apparaat waarmee u wilt communiceren is ingeschakeld. Meer informatie vindt u in de handleiding van het andere apparaat.
- ❑ Als het apparaat waarmee u wilt communiceren al communiceert met een ander Bluetooth™-apparaat, is het mogelijk dat het niet wordt gevonden of niet kan communiceren met uw notebook.

### *De gegevensoverdracht verloopt traag*

- ❑ Controleer of de Bluetooth™-antenne niet is bedekt.
- ❑ De transmissiesnelheid hangt niet alleen af van de obstakels en/of de afstand tussen de twee apparaten, maar ook van de kwaliteit van de radiogolven, het besturingssysteem en de gebruikte software. Verplaats uw notebook of plaats de twee apparaten dichterbij elkaar.

### *Ik kan geen verbinding maken met het andere apparaat, hoewel de afstand tussen beide apparaten minder dan 100 meter bedraagt*

- ❑ Controleer of de Bluetooth™-antenne niet is bedekt.
- ❑ De maximumafstand voor de overdracht van gegevens kan minder dan 100 meter bedragen, afhankelijk van de obstakels tussen de twee apparaten, de kwaliteit van de radiogolven, het besturingssysteem en de gebruikte software. Verplaats uw notebook of plaats de twee apparaten dichterbij elkaar.
- ❑ Als het apparaat waarmee u wilt communiceren al communiceert met een ander Bluetooth™-apparaat, is het mogelijk dat het niet wordt gevonden of niet kan communiceren met uw notebook.
- ❑ Controleer of de Bluetooth™-functie van het apparaat waarmee u wilt communiceren is ingeschakeld. Meer informatie vindt u in de handleiding van het andere apparaat.

### *Ik kan de Bluetooth™-functie niet stoppen*

- Zet de schakelaar voor draadloze communicatie uit en controleer of het Bluetooth™-lampje uit gaat.
- Als de bovenstaande methode niet werkt, verschuift u de aan/uit-knop en houdt u ze minstens vier seconden vast. Hiermee schakelt u de stroom uit.

### *Ik kan geen verbinding maken met een ander Bluetooth™-apparaat met behulp van de services van het andere Bluetooth™-apparaat*

U kunt alleen een verbinding maken met een ander Bluetooth™-apparaat door de services van uw notebook te gebruiken. Meer informatie vindt u in de Help van **BlueSpace** en de handleiding van het andere Bluetooth™-apparaat.

### *Info over Draadloze LAN*

#### *Ik kan de functie Draadloze LAN niet gebruiken*

- Controleer of de schakelaar voor draadloze communicatie aan de linkerkant van de notebook aan staat.
- Controleer of u **Wireless LAN** hebt geselecteerd in het dialoogvenster **Switch wireless devices**.

#### *Het toegangspunt van het Draadloze LAN en uw notebook kunnen niet communiceren*

- Lees de oplossingen onder **Ik kan de functie Draadloos LAN niet gebruiken**.
- Controleer of de stroom naar het toegangspunt is ingeschakeld.
- Controleer of het toegangspunt wordt weergegeven onder **Available networks**.
  - Om dit te controleren, klikt u achtereenvolgens op op Start en Control Panel.
  - Dubbelklik op het pictogram **Network Connections**.
  - Klik met de rechtermuisknop op het pictogram **Wireless Network Connection** en selecteer **Properties**.

- ❑ Selecteer het tabblad **Wireless Networks**.
- ❑ Controleer of het toegangspunt wordt weergegeven onder **Available networks**.
- ❑ Mogelijk is er een obstakel dat de communicatie tussen het toegangspunt en de notebook verstoort.
  - ❑ Verwijder het obstakel.
  - ❑ Plaats het toegangspunt en de notebook dichterbij elkaar.

#### *De gegevensoverdracht verloopt traag*

- ❑ De maximale communicatiesnelheid hangt niet alleen af van de obstakels of de afstand tussen de twee communicatieapparaten, maar ook van de kwaliteit van de radiogolven, het besturingssysteem en de gebruikte software. Verwijder het obstakel of plaats het toegangspunt en de notebook dichterbij elkaar.
- ❑ Het is mogelijk dat uw toegangspunt tegelijk communiceert met een ander toegangspunt. Lees de handleiding van het toegangspunt.
- ❑ Als meerdere computers communiceren met hetzelfde toegangspunt, kan de concentratie te hoog zijn. Wacht enkele minuten en probeer opnieuw te communiceren.

#### *Ik kan geen toegang krijgen tot het Internet*

- ❑ Controleer de instellingen van het toegangspunt. Raadpleeg de handleiding van het toegangspunt.
- ❑ Controleer of uw notebook en het toegangspunt communiceren.
- ❑ Plaats het toegangspunt en de notebook dichterbij elkaar.

#### *De maximale communicatiesnelheid wordt niet bereikt*

De maximale communicatiesnelheid is 11 Mbps maar die snelheid neemt af bij de transmissie van MPEG2-gegevens. De normale snelheid is 4 tot 5 Mbps.

## Info over het scherm

### Er verschijnt niets op het LCD-scherm

- Controleer of de notebook is aangesloten op een stroombron en of de notebook is ingeschakeld.
- Controleer of het stroomlampje aan de voorkant van de notebook brandt.
- Controleer of de batterijen juist zijn geplaatst en of ze zijn opgeladen.
- Regel de helderheid van het LCD-scherm.
- De notebook kan in de **LCD (video) Standby**-modus staan. Druk op een willekeurige toets om het scherm te activeren.
- Mogelijk is de weergave op de externe monitor ingesteld. Houd de **<Fn>**-toets ingedrukt en druk meermaals op **<F7>**.

### Het beeld op de externe monitor is niet gecentreerd of heeft niet het juiste formaat

Regel het beeld met behulp van de regelknoppen op de externe monitor.

### Het venster dat ik net heb gesloten verschijnt nog steeds op het LCD-scherm

Druk twee keer op de **<Windows<sup>®</sup>>**-toets en de lettertoets **<D>** om het beeld op het scherm te vernieuwen.

## Info over CD's en diskettes

### De lade van het DVD-ROM-station gaat niet open

- Ga na of de notebook aan staat.
- Druk op de **uitwerpknop** van het station.
- Als de CD niet wordt uitgeworpen wanneer u op de uitwerpknop drukt, opent u **My Computer**. Selecteer het station, klik op de rechtermuisknop en selecteer **Eject**.

- ❑ Als dit niet helpt, druk de <Fn>+<E> toetsen om het station te openen.
- ❑ Als ook dit niet helpt, zet u de notebook uit en steekt u de manuele-uitwerppin (die aan de onderkant van het station zit) in het manuele-uitwerppgaatje.

#### *Ik kan geen CD-ROM afspelen*

- ❑ Nadat u de CD hebt geplaatst, wacht u enkele seconden vóór u toegang tracht te krijgen tot de CD, zodat het systeem de CD kan detecteren.
- ❑ Controleer of het label van de CD naar boven is gericht.
- ❑ Als speciale software vereist is om de CD te lezen of af te spelen, controleert u of deze software op de juiste manier is geïnstalleerd.
- ❑ Ga na of het volume van de luidspreker niet is uitgeschakeld.
- ❑ Maak de CD schoon met een geschikt reinigingsmiddel.
- ❑ Het zou kunnen dat het probleem wordt veroorzaakt door condensatie. Schakel de notebook uit, wacht minstens 1 uur en zet de notebook vervolgens opnieuw aan.

#### *Ik kan geen DVD-ROM afspelen*

- ❑ Als tijdens het gebruik van de DVD-speler een waarschuwing i.v.m. de regiocode verschijnt, is het mogelijk dat de DVD-ROM die u tracht af te spelen incompatibel is met het DVD-ROM-station van uw notebook. De regiocode staat op de verpakking van de DVD.
- ❑ Als u geluid hoort maar geen beeld ziet, is de beeldresolutie van uw notebook mogelijk te hoog ingesteld. Voor een optimaal resultaat wijzigt u de resolutie in 800 x 600 met 8-bits kleuren via het **Control Panel** van Windows® (**Display - Settings**).
- ❑ Als u wel beeld krijgt maar geen geluid hoort, controleert u alle onderstaande punten:
  - ❑ Controleer of de functie van uw DVD-speler voor het dempen van het geluid uit staat.

- ❑ Controleer de hoofdvolume-instelling van de **Audio Mixer**. Als u externe luidsprekers hebt aangesloten, controleert u de volume-instellingen van de luidspreker van de notebook en controleert u de aansluitingen tussen de luidsprekers en de notebook.
  - ❑ Controleer in de **Device Manager** of de juiste stuurprogramma's correct zijn geïnstalleerd. Om de **Device Manager** weer te geven, klikt u op **Start** en selecteert u **Control Panel**. Dubbelklik op het pictogram **System**. Klik op de knop **Device Manager** op het tabblad **Hardware**.
  - ❑ Als de notebook tijdens het lezen van een CD vastloopt, is het mogelijk dat dit wordt veroorzaakt doordat de CD vuil of beschadigd is. Indien nodig start u de notebook opnieuw op, verwijdt u de CD en controleert u of ze niet vuil of beschadigd is.
  - ❑ Controleer de PG instellingen (Parental Guidance - Ouderlijke richtlijnen) in uw DVD software. Wanneer dit actief staat, is het mogelijk dat u sommige DVDs niet kunt afspelen.
-  De standaard DVD-regiocode van uw notebook is 2. Wijzig deze instelling niet via de functie Region Code Change in Windows® of via een andere softwaretoepassing. Systeemstoringen als gevolg van een wijziging van de DVD-regiocode vallen niet onder de garantie en worden enkel gerepareerd tegen betaling.

*Als ik dubbelklik op het pictogram van een toepassing, verschijnt een bericht in de zin van 'You must insert the application CD into your CD-ROM drive' en start de software niet*

- ❑ Sommige programma's vereisen specifieke bestanden die zich bevinden op de CD-ROM van de toepassing. Plaats de CD-ROM in het CD-ROM-station en probeer het programma opnieuw te starten.
- ❑ Plaats de CD in de lade met het label naar boven gericht.

*De lade wordt geopend, zelfs als ik ze heb vergrendeld*

- ❑ Zorg ervoor dat de CD in de lade ligt met het label naar boven gericht.
- ❑ Mogelijk is de CD bekrast. Plaats een andere CD om na te gaan of dit de reden is.
- ❑ Mogelijk bevat het station condens. Verwijder de CD en laat het station ongeveer één uur open staan.



### *Het diskettestation kan niet schrijven naar een diskette*

- ❑ De diskette is beveiligd tegen schrijven. Schuif het wispreventienokje weg of gebruik een diskette die niet tegen schrijven is beveiligd.
- ❑ Controleer of de diskette juist in het diskettestation zit.
- ❑ Mogelijk is uw diskette beschadigd. Plaats een andere diskette en probeer het opnieuw.

### *Het optionele PCGA-UFD5 (USB)-diskettestation wordt niet herkend als station A*

Om de UFD5 in te stellen op A, gaat u als volgt te werk:

- 1 Schakel de stroom in.
- 2 Sluit de UFD5 aan.
- 3 Selecteer **Control Panel** in het menu **Start**.
- 4 Dubbelklik op het pictogram **System**.
- 5 Selecteer het tabblad **Hardware** en klik op de knop **Device Manager**.
- 6 Dubbelklik op **Universal Serial Bus controllers** en selecteer **Y-E Data USB Floppy**.
- 7 Klik op **Uninstall** in het menu **Action**.
- 8 Klik telkens op **OK** tot het bericht **Confirmation of deletion of device** verschijnt.
- 9 Selecteer **Scan for hardware changes** in het menu **Action**.  
De UFD5 zal worden herkend als station A.

### *Als ik de Memory Stick™ verwijder, verschijnt een foutbericht*

Steek de Memory Stick™ opnieuw in de sleuf en druk op **<Enter>**. Wacht tot de actieve toepassing stopt en verwijder de Memory Stick™. Klik op **OK** als het bericht verschijnt dat u de Memory Stick™ kunt verwijderen.

## Info over geluid

### *Ik hoor geen geluid uit de luidsprekers*

- ❑ Mogelijk is de ingebouwde luidspreker uitgeschakeld. Druk op **<Fn>+<F3>** om de luidspreker in te schakelen.
- ❑ Mogelijk staat het luidsprekervolume op de laagste stand. Druk op **<Fn>+<F4>** en druk vervolgens op **▲** of **▶** om het volume te verhogen.
- ❑ Als de notebook op de batterijstroom werkt, controleert u of de batterij juist is geplaatst en is opgeladen.
- ❑ Als u een toepassing met een eigen volumeregeling gebruikt, controleert u of het volume aan staat.
- ❑ Controleer de volumeregelingen in Windows®.
- ❑ Als u externe luidsprekers gebruikt, controleert u of de luidsprekers juist zijn aangesloten en of het volume aan staat. Als de luidsprekers zijn voorzien van een knop om het geluid te dempen, controleert u of deze knop uit staat. Als de luidsprekers werken op batterijen, controleert u of de batterijen juist zijn geplaatst en of ze zijn opgeladen.
- ❑ Als u een audiokabel of een hoofdtelefoon hebt aangesloten op de hoofdtelefoonconnector, trekt u de kabel uit.

### *De microfoon werkt niet*

Als u een externe microfoon gebruikt, controleert u of de microfoon correct is aangesloten op de microfoonconnector.

## Info over de modem

### *De interne modem werkt niet*

- ❑ Controleer of de stekker van de telefoonlijn in de notebook zit.

- ❑ Controleer of de telefoonlijn werkt. U kunt de lijn controleren door een gewone telefoon aan te sluiten op de telefoonlijn en na te gaan of u een kiestoon hoort.
- ❑ Controleer of het programma het juiste telefoonnummer kiest.
- ❑ Controleer in het dialoogvenster **Phone and Modem Options (Control Panel / Phone and Modem Options)** of uw modem vermeld staat op het tabblad **Modems** en of de locatiegegevens op het tabblad **Dialing Rules** juist zijn.
- ❑ Telkens als u uw modem gebruikt in het buitenland, controleert u of het land van de actieve locatie dat is gedefinieerd in het dialoogvenster **Phone and Modem Options** overeenstemt met het land waarin u zich bevindt.

#### *De modem kan geen verbinding tot stand brengen*

Mogelijk is de kiesmodus van de modem niet compatibel met uw telefoonlijn.

#### *De modemverbinding is traag*

De verbindingssnelheid van de modem wordt beïnvloed door vele factoren, zoals lijnruis of de compatibiliteit met communicatieapparaten (bv. faxtoestellen of andere modems). Als u vermoedt dat uw modem geen goede verbinding maakt met andere computermodems, faxtoestellen of uw internetprovider, controleert u de volgende zaken:

- ❑ Laat uw telefoonmaatschappij controleren of uw telefoonlijn vrij is van lijnruis.
- ❑ Als het probleem te maken heeft met een fax, controleert u of er geen problemen zijn met het faxtoestel waarmee u een verbinding tracht te maken en of dit toestel compatibel is met faxmodems.
- ❑ Als u problemen hebt om een verbinding te maken met uw internetprovider, controleert u of de internetprovider niet kampt met technische problemen.
- ❑ Als u beschikt over een tweede telefoonlijn, sluit u de modem aan op die lijn en probeert u opnieuw een verbinding te maken.

## Info over randapparaten

*Ik kan geen DV-apparaten gebruiken. Het bericht 'DV equipment seems to be disconnected or turned off' verschijnt*

- ❑ Controleer of het DV-apparaat is ingeschakeld en of de kabels juist zijn aangesloten.
- ❑ Als u meerdere i.LINK™-apparaten gebruikt, is het mogelijk dat de combinatie van de aangesloten apparaten een onstabiele werking veroorzaakt. In dit geval schakelt u de stroom van alle aangesloten apparaten uit en koppelt u de apparaten los die u niet gebruikt. Controleer de verbinding en schakel vervolgens de stroom opnieuw in.
- ❑ Gebruik de handmatige import/exportfunctie in DVgate Motion als zich problemen voordoen met camera's van een andere leverancier dan Sony.
- ❑ Het verdient ten zeerste aanbeveling enkel i.LINK™-kabels van Sony te gebruiken, omdat kabels van andere merken problemen kunnen veroorzaken met de i.LINK™-apparaten.

## Ik kan niet afdrukken

- ❑ Controleer of de printerkabels juist zijn aangesloten.
- ❑ Controleer of uw printer juist is geconfigureerd en of u de recentste stuurprogramma's hebt geïnstalleerd. Neem indien nodig contact op met uw dealer.
- ❑ Controleer de stekker om na te gaan of er geen pinnen ontbreken of krom staan.
- ❑ Laat de printer een zelftest uitvoeren (indien deze functie beschikbaar is) om na te gaan of de printer nog behoorlijk werkt. Voor meer informatie verwijzen wij naar de handleiding die werd geleverd met uw printer.
- ❑ Sommige printers hebben een specifieke installatieprocedure. Voor meer informatie verwijzen wij naar de handleiding die werd geleverd met uw printer.

### *De PC Card werkt niet*

- ❑ Controleer of de PC Card compatibel is met uw versie van Windows®.
- ❑ Zorg ervoor dat de PC Card juist in de sleuf zit.

### *Info over digitale video-opnames en DVgate*

*Tijdens het opslaan van afbeeldingen op een digitaal videoapparaat met behulp van DVgate, verschijnt het bericht 'Recording to DV device failed. Check the power and cable connections to the DV device and try the operation again...'*

- ❑ Sluit alle geopende toepassingen en start de notebook opnieuw op. Deze fout wordt soms veroorzaakt door het frequent opnemen van beelden op een digitaal videoapparaat terwijl u DVgate gebruikt.
- ❑ U kunt bestanden alleen doorsturen naar het DV-apparaat als dit apparaat is voorzien van een DV-ingang/uitgang.

## *Info over i.LINK™-apparaten*

*Ik kan geen i.LINK™-verbinding tot stand brengen tussen twee VAIO-computers*

- Koppel de i.LINK™-kabel los en sluit hem opnieuw aan.
- Als na enige tijd nog steeds geen verbinding tot stand is gekomen, start u beide computers opnieuw op.
- Als een van de computers pas is teruggekeerd vanuit een energiebeheermodus, kan dit de verbinding beïnvloeden. Start de computers in dit geval opnieuw op voor u ze met elkaar verbindt.

## Voorzorgsmaatregelen

Dit deel beschrijft de veiligheidsrichtlijnen en voorzorgsmaatregelen om beschadiging van uw notebook te voorkomen.

De notebook en geheugenmodules bevatten precisieonderdelen en werken op basis van een elektronische connectortechnologie. Volg de onderstaande aanbevelingen om te vermijden dat de garantie vervalt als gevolg van een verkeerde behandeling:

- Contacteer uw dealer als u een nieuwe geheugenmodule wilt installeren.
- Installeer geheugenmodules nooit zelf, tenzij u hiermee vertrouwd bent.
- Raak de connectors niet aan en open het geheugenpaneel niet.

Neem contact op met VAIO-Link als u hulp nodig hebt.

## Geheugen toevoegen en verwijderen

Het zou kunnen dat u in de toekomst bijkomende of nieuwe geheugenmodules wilt installeren om de capaciteit van uw notebook uit te breiden. U kunt het geheugen uitbreiden door optionele geheugenmodules te installeren.

Wees voorzichtig als u het geheugen uitbreidt. Als u fouten maakt bij het installeren of verwijderen van een geheugenmodule, kan dit een defect veroorzaken.

Gebruik uitsluitend geheugenmodules van het type PC100 (CL2) SDRAM micro DIMM (bladgoudcontacten).

Elektrostatische ontlading kan elektronische componenten beschadigen. Vóór u de geheugenkaart aanraakt, moet u de volgende zaken in acht nemen:

- Behandel de geheugenmodule voorzichtig.
- Bij de stappen die zijn beschreven in dit document wordt verondersteld dat u vertrouwd bent met algemene computerterminologie en met de veiligheidsgebruiken en wettelijke voorschriften inzake het gebruik en de aanpassing van elektronische apparatuur.



- ❑ Koppel de notebook los van de stroombron en van alle telecommunicatieverbindingen, netwerken of modems vóór u de notebook opent. Doet u dit niet, dan kan dit leiden tot lichamelijk letsel en/of materiële schade.
- ❑ Elektrostatische ontlading (ESO) kan geheugenmodules en andere onderdelen beschadigen. Installeer de geheugenmodule alleen op een ESO-werkstation. Als er geen ESO-werkstation beschikbaar is, mag u niet werken in een ruimte met een vloertapijt en mag u geen materialen hanteren die statische elektriciteit kunnen opwekken of vasthouden (bv. cellofaanverpakking). Maak een verbinding tussen uzelf en de aarde door een ongelakt, metalen deel van de behuizing vast te houden terwijl u het werk uitvoert.
- ❑ Open de verpakking van de geheugenmodule pas op het moment dat u klaar bent om de module te installeren. De verpakking beschermt de module tegen elektrostatische ontladingen.
- ! Gebruik het speciale zakje dat wordt geleverd met de geheugenmodule of wikkel de module in aluminiumfolie om ze te beschermen tegen elektrostatische ontlading.
- ! Leg de geheugenmodule niet op plaatsen die blootstaan aan:
  - warmtebronnen (bv. radiators of luchtkanalen),
  - direct zonlicht,
  - veel stof,
  - mechanische trillingen of schokken,
  - sterke magneten of luidsprekers die niet magnetisch zijn afgeschermd,
  - omgevingstemperaturen van meer dan 35°C of minder dan 5°C,
  - hoge vochtigheid.



### *Een geheugenmodule verwijderen*

Als u een geheugenmodule wilt verwijderen, gaat u als volgt te werk:

- 1 Sluit de notebook af en koppel alle randapparaten los.
- 2 Trek de netstekker van de notebook uit en verwijder de batterij.
- 3 Wacht tot de notebook is afgekoeld.
- 4 Draai de vier schroeven aan de onderkant van de notebook los.

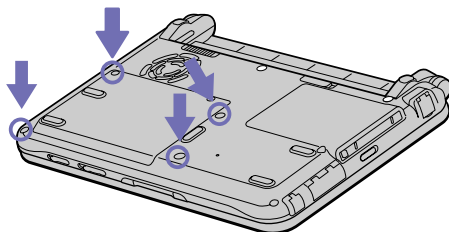

- 5 Schuif het LCD-vergrendelingsnokje open en open de klep van de notebook.
- 6 Schuif het toetsenbord in de richting van het LCD-scherm en til het vervolgens lichtjes op.
- 7 Til het toetsenbord op aan de kant van het LCD-scherm.
- 8 Draai het voorzichtig over de touchpad. Let er op dat u de kabel niet lostrekt als u het toetsenbord optilt.
- 9 Raak een metalen voorwerp aan (bv. het connectorpaneel aan de achterkant van de notebook) om de statische elektriciteit te ontladen.
- 10 Verwijder de geheugenmodule:
  - Trek de nokjes in de richting van de pijlen 1. De geheugenmodule is nu los.
  - Trek de geheugenmodule in de richting van de pijl 2.

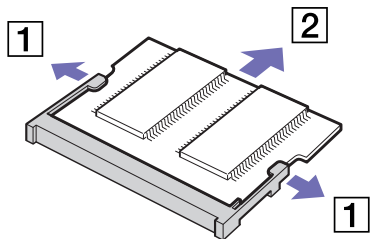

- 11 Plaats het toetsenbord voorzichtig terug en duw het vervolgens vast op de notebook. Let er op dat u de kabel niet lostrekt als u het toetsenbord optilt.
- 12 Sluit de klep van de notebook en draai de schroeven aan de onderkant van de notebook vast.

### *Een geheugenmodule toevoegen*

Als u een geheugenmodule wilt installeren, gaat u als volgt te werk:

- 1 Sluit de notebook af en koppel alle randapparaten los.
- 2 Trek de netstekker van de notebook uit en verwijder de batterij.
- 3 Wacht tot de notebook is afgekoeld.
- 4 Draai de vier schroeven aan de onderkant van de notebook los.

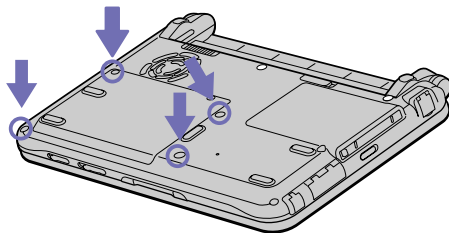

- 5 Schuif het LCD-vergrendelingsnokje open en open de klep van de notebook.
- 6 Schuif het toetsenbord in de richting van het LCD-scherm en til het vervolgens lichtjes op.
- 7 Til het toetsenbord op aan de kant van het LCD-scherm en draai het voorzichtig over de touchpad. Let er op dat u de kabel niet lostrekt als u het toetsenbord optilt.

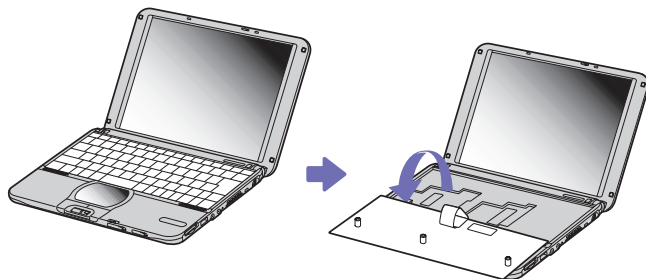

- 8 Verwijder de geheugenmodule.

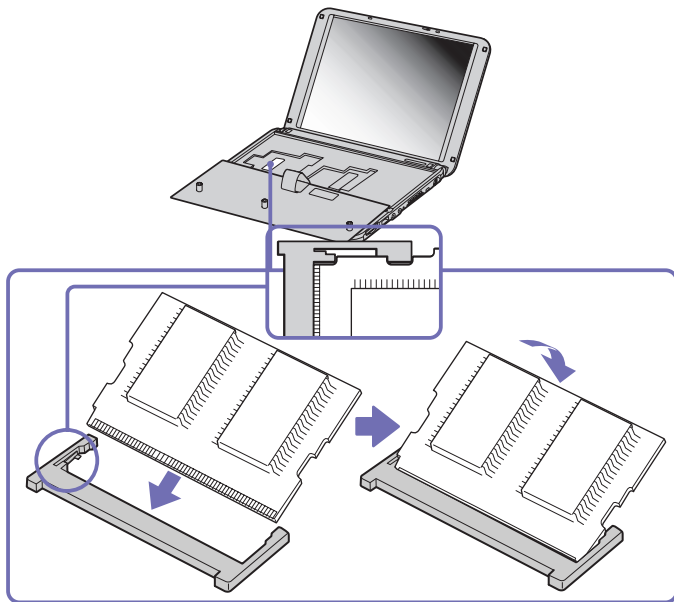

- 9 Verwijder de nieuwe geheugenmodule uit de verpakking.
- 10 Installeer de geheugenmodule. Let er op dat u de andere onderdelen op het moederbord niet aanraakt.
  - Schuif de geheugenmodule in de sleuf.
  - Klik de connectors vast als de geheugenmodule goed in de sleuf zit.
- 11 Plaats het toetsenbord voorzichtig terug en duw het vervolgens vast op de notebook. Let er op dat u de kabel niet lostrekt als u het toetsenbord optilt.

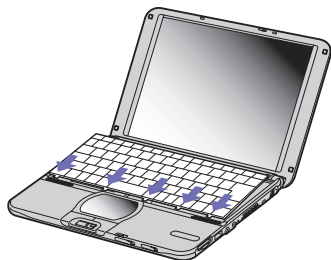

12 Sluit de klep van de notebook en draai de schroeven aan de onderkant van de notebook vast.

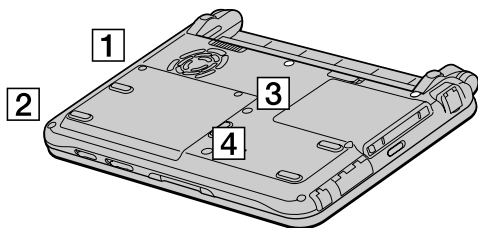

### *De hoeveelheid geheugen weergeven*

Als u de hoeveelheid geheugen wilt controleren, gaat u als volgt te werk:

- 1 Zet de notebook aan.
- 2 Ga naar **Sony Notebook Setup** via het menu **Start**.  
Het dialoogvenster **Sony Notebook Setup** verschijnt.
- 3 Op het tabblad **About this Computer** verschijnt de hoeveelheid systeemgeheugen. Als het nieuw geïnstalleerde geheugen niet verschijnt, herhaalt u de volledige procedure en start u de notebook opnieuw op.

## Andere voorzorgen

### Behandeling van de harde schijf

De harde schijf heeft een hoge opslagdichtheid en leest of schrijft gegevens op korte tijd. Ze kan echter gemakkelijk worden beschadigd door mechanische trillingen, schokken of stof.

Hoewel de harde schijf beschikt over een veiligheidsvoorziening om gegevensverlies als gevolg van mechanische trillingen, schokken of stof te vermijden, moet u voorzichtig omspringen met uw notebook.

Om beschadiging van de harde schijf te vermijden:

- Stel de notebook niet bloot aan schokken.
- Plaats de notebook nooit in de buurt van een magneet.
- Plaats de notebook niet op een plaats die blootstaat aan mechanische trillingen of die niet stabiel is.
- Verplaats de notebook niet terwijl de stroom is ingeschakeld.
- Schakel de stroom niet uit of start de notebook niet opnieuw op terwijl gegevens worden gelezen of geschreven.
- Gebruik de notebook niet op een plaats die blootstaat aan extreme temperatuurschommelingen.

 Als de harde schijf beschadigd is, kunnen de gegevens niet worden hersteld.

### Behandeling van het LCD-scherm

- Stel het LCD-scherm niet bloot aan direct zonlicht omdat het scherm hierdoor kan worden beschadigd. Wees voorzichtig als u de notebook gebruikt in de nabijheid van een venster.
- Kras niet over het LCD-scherm en oefen er geen druk op uit. Dit kan een defect veroorzaken.
- Als u de notebook gebruikt bij een lage omgevingstemperatuur, kan het beeld op het scherm wat blijven hangen. Dit is geen defect. Als de notebook terug op normale temperatuur komt, doet dit probleem zich niet meer voor.



- ❑ Het beeld op het scherm kan enigszins blijven hangen als hetzelfde beeld geruime tijd wordt weergegeven. Na enige tijd verdwijnt dit 'beeldrestant'. U kunt een schermbeveiliging gebruiken om te vermijden dat het beeld inbrandt in het scherm.
- ❑ Het scherm wordt warm tijdens het gebruik van de notebook. Dit is normaal en wijst niet op een defect.
- ❑ Het LCD-scherm is geproduceerd met behulp van precisietechnologie. Het is echter mogelijk dat voortdurend heel kleine zwarte en/of heldere puntjes (rood, blauw of groen) verschijnen op het LCD-scherm. Dit is een normaal resultaat van het productieproces en wijst niet op een defect.
- ❑ Wrijf niet over het LCD-scherm omdat het scherm hierdoor kan worden beschadigd. Gebruik een zachte, droge doek om het LCD-scherm schoon te wrijven.

### *De stroombron gebruiken*

- ❑ Uw notebook werkt op 100V-240V AC 50/60 Hz.
- ❑ Sluit op het stopcontact waarop de notebook is aangesloten geen andere toestellen aan die stroom verbruiken (bv. een kopieerapparaat of papierversnipperaar).
- ❑ U kunt een contactdoos met een stroomstootbeveiliging kopen. Dit apparaat voorkomt dat uw notebook wordt beschadigd door plotse stroomstoten die zich bijvoorbeeld kunnen voordoen tijdens een onweer met bliksem.
- ❑ Plaats geen zware voorwerpen op het netsnoer.
- ❑ Houd het netsnoer altijd vast bij de stekker als u het uit het stopcontact trekt. Trek nooit aan het snoer zelf.
- ❑ Trek de stekker van het netsnoer uit de notebook als u de notebook langere tijd niet gebruikt.
- ❑ Trek de netadapter uit het stopcontact als u de netadapter niet gebruikt.
- ❑ Gebruik uitsluitend de netadapter die werd geleverd met uw notebook. Gebruik geen enkele andere netadapter.

### *Behandeling van uw notebook*

- ❑ Reinig de notebook met een zachte, droge doek of een zachte doek die u lichtjes bevochtigt met een zachte reinigungsoplossing. Gebruik geen schuursponsje, schuurpoeder of oplosmiddel zoals alcohol of (was)benzine, omdat deze producten het oppervlak van de notebook kunnen beschadigen.
- ❑ Als een vast voorwerp of vloeistof in de notebook terechtkomt, sluit u de notebook af en trekt u de stekker uit het stopcontact. U kunt de notebook dan het best laten nakijken door een computertechnicus vóór u de notebook opnieuw gebruikt.
- ❑ Laat de notebook niet vallen en plaats geen zware voorwerpen op de notebook.
- ❑ Plaats de notebook niet op een plaats die blootstaat aan:
  - ❑ warmtebronnen (bv. radiators of luchtkanalen),
  - ❑ direct zonlicht,
  - ❑ veel stof,
  - ❑ vocht of regen,
  - ❑ mechanische trillingen of schokken,
  - ❑ sterke magneten of luidsprekers die niet magnetisch zijn afgeschermd,
  - ❑ omgevingstemperaturen van meer dan 35°C of minder dan 10°C,
  - ❑ hoge vochtigheid.
- ❑ Plaats geen elektronische apparatuur in de nabijheid van de notebook. Het elektromagnetisch veld van de notebook kan een storing veroorzaken.
- ❑ Zorg voor voldoende luchtcirculatie om te vermijden dat de warmte in de notebook zich opstapelt. Plaats de notebook niet op poreuze oppervlakken zoals vloerkleden of dekens, of in de nabijheid van materialen zoals gordijnen of draperieën die de ventilatiesleuven kunnen blokkeren.
- ❑ De notebook gebruikt hoogfrequente radiosignalen die de radio- of tv-ontvangst kunnen storen. Als dit probleem zich voordoet, plaatst u de notebook verder weg van het betreffende toestel.



- ❑ Gebruik alleen de aanbevolen randapparaten en interfacekabels, anders kunnen zich problemen voordoen.
- ❑ Gebruik geen beschadigde aansluitkabels.
- ❑ U kunt de notebook niet aansluiten op een telefoontoestel dat met munten werkt. Mogelijk werkt uw notebook niet met een huistelefooncentrale (PBX).
- ❑ Als u de notebook direct verplaatst van een koude naar een warme plaats, kan vocht condenseren in de notebook. Wacht in dit geval minstens 1 uur vóór u de notebook inschakelt. Als zich een probleem voordoet, trekt u de netstekker uit het stopcontact en contacteert u VAIO-Link.
- ❑ Trek de netstekker uit het stopcontact vóór u de notebook reinigt.
- ❑ Maak geregeld een reservekopie van uw gegevens om te vermijden dat u belangrijke gegevens zou verliezen als uw notebook beschadigd raakt. Herstel de oorspronkelijke toepassingen met behulp van de herstel-CD-ROM.

### *Behandeling van diskettes*

- ❑ Open het schuifje van de diskette niet handmatig en raak het oppervlak van de diskette niet aan.
- ❑ Leg diskettes nooit in de buurt van een magneet.
- ❑ Leg diskettes nooit in direct zonlicht of in de nabijheid van een warmtebron.

### *Behandeling van CD's*

- ❑ Raak het oppervlak van een CD nooit aan.
- ❑ Laat een CD nooit vallen en buig een CD niet.
- ❑ Vingerafdrukken en stof op het oppervlak van een CD kunnen leesfouten veroorzaken. Houd een CD altijd vast met één vinger in de middelste opening en een andere vinger aan de rand, zoals afgebeeld:

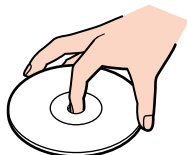

- ❑ Het is belangrijk dat u uw CD's juist behandelt zodat ze in goede staat blijven. Gebruik geen oplosmiddelen zoals (was)benzine, verdunners, in de handel verkrijgbare reinigingsmiddelen of antistatische spray, omdat deze producten een CD kunnen beschadigen.
- ❑ Als u een CD wilt reinigen, houdt u hem vast aan de rand en wrijft u hem met een zacht doekje van binnen naar buiten schoon.
- ❑ Als de CD erg vuil is, bevochtigt u een zacht doekje met water, wringt u het goed uit en wrijft u het oppervlak van de CD van binnen naar buiten schoon. Wrijf de schijf vervolgens goed droog met een droge, zachte doek.

### *De batterij gebruiken*

- ❑ Stel de batterij nooit bloot aan een temperatuur van meer dan 60°C (bv. in direct zonlicht of in een auto die geparkeerd staat in de zon).
- ❑ De batterij raakt sneller leeg bij lage temperaturen. Dit komt omdat het rendement van de batterij afneemt bij lage temperaturen.
- ❑ Laad de batterijen op bij een temperatuur tussen 10°C en 30°C. Bij lagere temperaturen duurt het opladen langer.
- ❑ De batterij warmt op terwijl ze wordt gebruikt of ontladen. Dit is normaal en is geen reden tot bezorgdheid.
- ❑ Plaats de batterij nooit in de buurt van een warmtebron.
- ❑ Houd de batterij droog.

- ❑ Open de batterij niet en tracht ze niet uit elkaar te halen.
- ❑ Stel de batterij niet bloot aan mechanische schokken.
- ❑ Als u de notebook geruime tijd niet gebruikt, verwijdert u de batterij uit de notebook om te vermijden dat ze wordt beschadigd.
- ❑ Als de batterij vrij snel leeg raakt nadat u ze volledig hebt opgeladen, is het mogelijk dat de batterij bijna versleten is en moet worden vervangen.
- ❑ U hoeft de batterij niet te ontladen vóór u ze opnieuw oplaadt.
- ❑ Als u de batterij geruime tijd niet hebt gebruikt, moet u ze opnieuw opladen.

### *De hoofdtelefoon gebruiken*

- ❑ **Verkeersveiligheid** – Zet geen hoofdtelefoon op tijdens het rijden, fietsen of het besturen van om het even welk gemotoriseerd voertuig. Dit is niet alleen gevaarlijk, maar is in sommige landen zelfs bij wet verboden. Loop niet rond met een hoofdtelefoon met luide muziek. Dit kan gevaarlijk zijn, vooral op zebrapaden.
- ❑ **Gehoorgeschediging voorkomen** – Zet het volume van de hoofdtelefoon niet te hoog. Oorartsen raden af voortdurend en langdurig luide muziek te beluisteren. Als uw oren beginnen suizen, verlaagt u het volume of zet u de hoofdtelefoon af.

### *Behandeling van Memory Sticks™*

- ❑ Raak de connector van een Memory Stick™ niet aan met uw vingers of een metalen voorwerp.
- ❑ Gebruik alleen het label dat werd geleverd bij de Memory Stick™.
- ❑ Buig een Memory Stick™ niet, laat hem niet vallen of stel hem niet bloot aan krachtige schokken.
- ❑ Haal een Memory Stick™ niet uit elkaar of wijzig een Memory Stick™ niet.
- ❑ Laat een Memory Stick™ nooit nat worden.
- ❑ Gebruik of bewaar een Memory Stick™ niet op plaatsen die blootstaan aan:

- extreem hoge temperaturen (bv. in een auto die geparkeerd staat in de zon),
- direct zonlicht,
- hoge vochtigheid of corrosieve stoffen.
- Gebruik het opbergdoosje dat werd geleverd bij de Memory Stick™.

## Woordenlijst

Dit deel bevat een verklaring van termen die in deze handleiding worden gebruikt. Deze termen en definities zijn bedoeld om u meer inzicht te geven in uw VAIO-notebook.

<i>Term</i>	<i>Definitie</i>
<i>&lt;F1&gt;-toets</i>	De <F1>-toets geeft u toegang tot de on line Help van de meeste programma's.
<i>10BASE-T/100BASE-TX</i>	Ethernet-systeem met gegevenstransmissiesnelheden van 10 Mbps (megabits per seconde) en 100 Mbps. 100BASE-TX is direct afgeleid van 10BASE-T. Zijn snelheid van 100 Mbps wordt eenvoudigweg gerealiseerd door het signaal 10 keer sneller te verzenden.
<i>ACPI</i>	Afkorting voor <i>Advanced Configuration and Power Interface</i> , een energiebeheerspecificatie. ACPI laat het besturingssysteem toe randapparaten aan en uit te schakelen en de stroom te regelen die wordt doorgestuurd naar elk apparaat dat is aangesloten op de computer. Met ACPI kan een CD-ROM-station worden uitgeschakeld door het besturingssysteem als het station niet in gebruik is.
<i>Applicatieherstel CD-ROM</i>	CD-ROM waarmee de gebruiker van een VAIO-notebook alle vooraf geïnstalleerde toepassingen kan herstellen. Deze CD-ROM wordt geleverd met de notebook.
<i>Basisstation</i>	Een apparaat dat u kunt aansluiten op uw notebook. Het basisstation bevat sleuven voor uitbreidingskaarten, compartimenten voor opslagapparaten en poorten voor randapparaten (zoals printers of monitors).
<i>Besturingssysteem</i>	Het besturingssysteem is de software die alle andere programma's op een computer beheert. Het definieert hoe de computer gegevens afleest van en wegschrijft naar de schijven (en andere hardware). Windows 2000, Windows Millennium Edition, Windows XP Professional en Windows XP Home Edition zijn voorbeelden van besturingssystemen die worden geïnstalleerd op VAIO-notebooks.
<i>BIOS</i>	Een acroniem voor <i>Basic Input/Output System</i> . Het BIOS is een programma dat de computer toelaat te starten als u de computer aanzet. Het controleert de gegevensstroom tussen het besturingssysteem en de hardware (apparaten) van de computer.

<i>Term</i>	<i>Definitie</i>
<i>CardBus</i>	CardBus is de handelsnaam voor een geavanceerde PC Card. De CardBus-technologie verhoogt de gegevenstransmissie- en werkingsnelheid van een computer. Zie PCMCIA.
<i>CD-ROM</i>	Afkorting voor <i>Compact Disc Read-Only Memory</i> . Een optische schijf met een grote capaciteit, meestal 650 MB, waarvan gegevens kunnen worden afgelezen maar waarnaar geen gegevens kunnen worden weggeschreven.
<i>CD-ROMs met herstelsoftware</i>	De herstel-CD-ROM's omvatten de CD-ROM voor het herstellen van toepassingen en de CD-ROM(s) voor het herstellen van het systeem.
<i>CD-RW</i>	Afkorting van <i>Compact Disc-ReWriteable</i> . Een CD die kan worden gebruikt om gegevens te schrijven en overschrijven. Een CD-RW kan meermaals worden beschreven, terwijl een CD-R slechts één keer kan worden beschreven.
<i>CVE</i>	De CVE (Centrale VerwerkingsEenheid) is het brein van de computer. De CVE verwerkt de instructies van de programma's. De CVE wordt ook de processor of microprocessor genoemd en bevindt zich op het moederbord van de computer.
<i>DVD-ROM</i>	Afkorting van <i>Digital Versatile Disc</i> . Een soort CD die enkel kan worden gelezen en die een opslagcapaciteit van minimum 4,7 GB en maximum 17 GB heeft. Dankzij deze enorme opslagcapaciteit is een DVD-ROM het ideale medium voor het opslaan van films.
<i>Ethernet</i>	Ethernet is de meest gebruikte LAN-technologie (technologie voor lokale netwerken). Het Ethernet-systeem 10BASE-T ondersteunt gegevenstransmissiesnelheden van 10 Mbps (megabits per seconde). Een recentere versie van Ethernet, 100BASE-T genoemd, ondersteunt gegevenstransmissiesnelheden van 100 Mbps. Gigabit Ethernet ondersteunt gegevenstransmissiesnelheden van 1 gigabit (1000 megabits) per seconde.
<i>Gebruiksrecht-overeenkomst voor de eindgebruiker</i>	De gebruiksrechtovereenkomst voor de eindgebruiker ( <i>EULA</i> in het Engels) is een licentie op de software van uw computer. Deze overeenkomst vindt u in het deel <b>Lees dit eerst</b> in het begin van de softwarehandleiding of direct op het VAIO-bureaublad.

Term	Definitie
<i>i.LINK™</i>	i.LINK™ is Sony's versie van de standaard IEEE 1394 voor snelle digitale seriële interfaces. De standaard wordt in de audio/video- en IT-sector beschouwd als de meest geschikte interface om computers en digitale audio/videoapparaten (zoals digitale camera's) met elkaar te verbinden.
<i>ISP</i>	Een ISP (Internet-provider) is een bedrijf dat u een gebruikersnaam, wachtwoord en telefoonnummer verschaft om een verbinding te maken met het Internet.
<i>L2-cachegeheugen</i>	Cachegeheugen is een RAM-achtig geheugen dat snel toegang geeft tot gegevens die reeds werden gelezen door de computer. L1 en L2 zijn cachegeheugenniveaus in een computer.
<i>LAN</i>	Een LAN (lokaal netwerk) is een groep computers die met elkaar zijn verbonden binnen een beperkt geografisch gebied. Het laat gebruikers toe apparaten (zoals printers) en informatie te delen via één processor of server.
<i>LCD</i>	Afkorting van <i>Liquid Crystal Display</i> . Technologie voor vlakke notebookscheren op basis van vloeibare kristallen (en lichtpolarisatie) voor een scherp, flikkervrij beeld op een scherm bestaande uit miljoenen minuscule cellen. Kleuren kunnen worden weergegeven via twee basistechnieken. Passieve matrix is de goedkoopste van de twee technologieën. De actieve-matrixtechnologie (of TFT) produceert een betere kwaliteit, maar is ook duurder.
<i>LED</i>	Afkorting van <i>Light-Emitting Diode</i> (lichtdiode). Een halfgeleidercomponent die oplicht als er elektriciteit doorstroomt.
<i>Lithiumionenbatterij</i>	Een lithiumionenbatterij gebruikt lithiumkobaltoxide en koolstof als elektroden. De ionen verplaatsen zich van de ene elektrode naar de andere tijdens het opladen en ontladen. Lithiumionenbatterijen zijn de eerste keuze voor notebooks wegens hun licht gewicht en hoge energiedichtheid en omdat ze geen geheugeneffect hebben. Bovendien bevatten ze geen zware metalen zoals lood, kwik of cadmium.
<i>MAPI</i>	Afkorting van <i>Messaging Application Programming Interface</i> . Een Microsoft Windows-interface die u toelaat e-mailberichten te verzenden. MAPI laat toegang tot e-mail en distributie tussen toepassingen toe. Het menu Bestand van MAPI-compatibele toepassingen bevat de opdracht E-mail verzenden of Verzenden.

<i>Term</i>	<i>Definitie</i>
<i>Maximum RAM</i>	De maximale hoeveelheid RAM die uw computer kan bevatten. Als deze hoeveelheid is bereikt, kunt u geen RAM meer toevoegen aan uw computer.
<i>Moederbord</i>	Het moederbord is de voornaamste printplaat in uw computer. Het bevat de CPU, het BIOS, het geheugen, ....
<i>MPEG</i>	MPEG staat voor <i>Moving Pictures Experts Group</i> en is een standaard voor audiovisuele compressie van videobeelden. MPEG bereikt een hoge compressie door alleen de wijzigingen tussen twee opeenvolgende beelden op te slaan. Hierdoor wordt de hoeveelheid gegevens gereduceerd, wat het menselijk oog over het algemeen niet kan waarnemen. MPEG-1 werd ontwikkeld voor de digitale opslag van video- en audiogegevens op een CD-ROM. MPEG-2 bereikt een betere beeld- en geluidskwaliteit en is meer gericht op TV-uitzendingen en DVD.
<i>Netadapterconnector</i>	De gelijkstroominterface waarop u de netadapter van uw notebook aansluit.
<i>Partitie</i>	Een partitie is een logische indeling van de harde schijf van een computer. Een harde schijf met twee partities heeft gewoonlijk een C- en een D: schijf. In partities verdelen is vooral handig als er meer dan 1 besturingssysteem draait, of om uw data duidelijk te scheiden van de geïnstalleerde programma's.
<i>PBX</i>	PBX staat voor <i>Private Branch Exchange</i> en is een privé-telefoonnet binnen een bedrijf. In dit systeem zijn de oproepen tussen de werknemers in het bedrijf lokaal en bestaan de telefoonnummers uit 3 of 4 cijfers. Bedrijven kiezen doorgaans dit telefoonsysteem voor interne communicatie omdat het minder duur is dan het gewone telefoonnet. De gebruikers kunnen nog altijd een aantal buitenlijnen delen om oproepen buiten de PBX tot stand te brengen.
<i>PC Card</i>	Een PCMCIA-kaart. De term PC Card wordt meer gebruikt dan PCMCIA. Zie PCMCIA.
<i>PCMCIA</i>	PCMCIA is de afkorting van <i>Personal Computer Memory Card International Association</i> . Dit is de naam van de groep die de specificatie voor insteekkaarten (formaat van een creditcard) voor laptopcomputers ontwierp. De kaarten werden vroeger PCMCIA-kaarten genoemd, maar omdat dit moeilijk uit te spreken, worden de kaarten nu PC Cards genoemd. Een voorbeeld van een PC Card is een modemkaart met het formaat van een creditcard.



<i>Term</i>	<i>Definitie</i>
<i>Pixel</i>	Een pixel (samentrekking van <i>Picture Element</i> ) is een deel van een scherm (een beeldpunt). Een scherm bestaat uit duizenden pixels, die u toelaten kleuren en beelden op het scherm te zien. Hoe meer pixels, hoe hoger de resolutie en hoe beter de beeldkwaliteit.
<i>Port replicator</i>	Een apparaat dat u kunt aansluiten op uw notebook. Een port replicator bevat poorten die u toelaten randapparaten (bv. een printer of een monitor) aan te sluiten op uw VAIO-notebook. Een port replicator is vergelijkbaar met een basisstation, maar bevat geen extra sleuven voor uitbreidingskaarten of opslagapparaten.
<i>Processor</i>	De processor is het brein van een computer. Hij verwerkt de instructies van de programma's. De processor wordt ook wel CPU of microprocessor genoemd en bevindt zich op het moederbord (zie 'moederbord') van de computer.
<i>PS/2</i>	Een type muis- of toetsenbordpoort.
<i>PSTN</i>	PSTN is de afkorting van <i>Public Switched Telephone Network</i> . PSTN verwijst naar het gewone oude telefoonnet, de nationale telecommunicatienetwerken voor spraaktransmissie met behulp van analoge signalen.
<i>RAM</i>	Afkorting van <i>Random Access Memory</i> , het geheugen dat wordt gebruikt om programma's uit te voeren en gebruikte gegevens op te slaan. RAM is het snelste type geheugen om gegevens uit af te lezen of naar weg te schrijven. Informatie die is opgeslagen in het RAM-geheugen gaat verloren als u de computer uitschakelt. Hoe meer RAM, hoe sneller gegevens kunnen worden verwerkt.
<i>Resolutie</i>	De graad van scherpste en duidelijkheid van een beeld. De resolutie wordt uitgedrukt in pixels. Vaak voorkomende computerschermresoluties zijn 640 x 480 pixels (VGA-resolutie; geschikt voor een 14 inch scherm), 800 x 600 (geschikt voor een 15 inch scherm), 1024 x 768 (geschikt voor een 17 inch scherm) en 1280 x 1024. LCD-schermen werken meestal met een hogere resolutie dan een gewone monitor (CRT) van dezelfde grootte.
<i>RGB-signaalkabel</i>	RGB staat voor Rood, Groen, Blauw. Een kabel die afzonderlijke transmissietypen vereist voor de drie kleuren op het scherm.

<i>Term</i>	<i>Definitie</i>
<i>SDRAM</i>	Synchroon DRAM is een soort dynamisch RAM-geheugen dat werkt met een veel hogere kloksnelheid dan gewoon geheugen.
<i>Standaard RAM</i>	De hoeveelheid RAM waarmee uw computer wordt geleverd.
<i>Systeemherstel</i>	Een herstelproces waarmee u de op de harde schijf opgeslagen installatiekopie van de computer kunt herstellen. Het herstellen van het systeem is nuttig als het systeem ernstig is vastgelopen of als u de grootte van de partities wilt wijzigen.
<i>Stuurprogramma</i>	Een stuurprogramma is software die u toelaat hardware te gebruiken. Als u bijvoorbeeld een printer wilt gebruiken, moet u eerst het stuurprogramma voor deze printer installeren. Vele stuurprogramma's, zoals het muisstuurprogramma, zijn opgenomen in het besturingssysteem.
<i>Systeemherstel CD-ROM</i>	CD-ROM die wordt geleverd met uw VAIO-notebook en waarmee u de vooraf op de harde schijf geïnstalleerde installatiekopie kunt herstellen.
<i>TFT</i>	Afkorting van <i>Thin Film Transistor</i> . Allerbeste notebookschermbesturing voor een uitstekende beeldkwaliteit. De TFT-technologie biedt de scherpste resolutie voor LCD-schermen; elke pixel wordt ondersteund door één tot vier transistors.
<i>Toepassing herstellen</i>	Een herstelproces waarmee u vooraf geïnstalleerde toepassingen op de computer kunt herstellen. Dit is nuttig als een individuele toepassing niet behoorlijk wordt uitgevoerd of als u een stuurprogramma opnieuw wilt installeren omdat een apparaat niet behoorlijk werkt.
<i>UPS</i>	UPS is de afkorting van <i>Uninterruptible Power Supply</i> (noodvoeding). Dit is een apparaat dat een batterij bevat die uw computer beschermt tegen gegevensverlies ingeval van een stroomonderbreking. De batterij neemt over zodra een stroomonderbreking wordt gedetecteerd. Als u werkt met de notebook op het moment dat een stroomonderbreking optreedt, hebt u tijd om alle niet-opgeslagen gegevens op te slaan en de notebook af te sluiten.
<i>USB</i>	USB (Universele Seriéle Bus) is een hardware-interface voor de aansluiting van apparaten (zoals een toetsenbord, muis, joystick, scanner of printer). U kunt maximum 127 apparaten aansluiten op een USB-poort. De USB-standaard is <i>Hot Plug and Play</i> .

Term	Definitie
VAIO	Afkorting van <i>Video Audio Integrated Operation</i> . Merknaam voor de computerproducten, randapparaten, accessoires en software van Sony. Producten met de merknaam VAIO zijn alle ontworpen om optimaal gebruik te maken van Sony's knowhow op het vlak van audio/video (AV) en informatietechnologie (IT).
WAN	WAN ( <i>Wide Area Network</i> ) is een interlokaal netwerk van computers die met elkaar zijn verbonden over een relatief groot geografisch gebied. WAN staat in tegenstelling tot een lokaal netwerk (LAN), dat meestal beperkt is tot één gebouw of een klein geografisch gebied. Het allergrootste WAN is het Internet.
XGA	Afkorting van <i>Extended Graphic Array</i> , een grafische standaard. Een XGA-kaart kan maximum 1024 x 768 pixels weergeven en ondersteunt tot 65.000 kleuren.