

SONY®

Посібник користувача

Персональний комп'ютер
Серія VGN-P



Зміст

Перед використанням	4	Використання мережі (LAN)	49
Додаткові відомості про ваш комп'ютер VAIO	5	Використання безпроводової локальної мережі	50
Аспекти ергономічності	7	Використання безпроводової мережі WAN	57
Початок роботи.....	9	Використання функції Bluetooth	61
Розміщення елементів керування і портів.....	10	Використання функції GPS.....	67
Інформація про світлові індикатори	15	Використання периферійних пристроїв	69
Підключення джерела живлення.....	16	Використання Noise Canceling Headphones	70
Використання акумуляторної батареї.....	17	Приєднання адаптера дисплея/LAN	76
Безпечне вимикання комп'ютера.....	24	Приєднання приводу оптичних дисків.....	78
Використання режимів економії енергії	25	Підключення зовнішніх динаміків або навушників....	79
Оновлення комп'ютера	27	Підключення зовнішнього дисплея.....	80
Використання комп'ютера VAIO	28	Вибір режимів дисплея	83
Використання клавіатури.....	29	Використання функції підключення кількох	
Використання маніпулятора	31	моніторів	84
Використання спеціальних кнопок	33	Підключення USB-пристроїв	86
Використання режиму Instant Mode	34	Настроювання комп'ютера VAIO.....	88
Використання вбудованої камери	35	Настроювання пароля.....	89
Використання «Memory Stick»	36	Використання Intel® VT.....	99
Використання інших модулів/карток пам'яті.....	43	Використання VAIO Control Center.....	100
Використання Інтернету.....	48	Використання VAIO Power Management.....	101
		Захист жорсткого диска	102

Заходи безпеки.....	103	Друк	151
Інформація з безпеки	104	Мікрофон	152
Інформація з догляду та технічного обслуговування	107	Динаміки	153
Поводження з комп'ютером	109	Маніпулятор	154
Поводження з РК екраном.....	112	Клавіатура.....	155
Використання джерела живлення	113	Дискети.....	156
Поводження з вбудованою камерою.....	114	Аудіо/відео	157
Поводження з дисками	115	Картка пам'яті «Memory Stick».....	159
Використання акумуляторної батареї.....	116	Периферійні пристрої	160
Поводження з картою пам'яті «Memory Stick» ...	117	Товарні знаки	161
Використання вбудованого пристрою зберігання даних	118	Примітка.....	163
Поводження з адаптером дисплея/LAN	119		
Виправлення неполадок	120		
Комп'ютер.....	122		
Безпека системи	131		
Акумулятор	132		
Instant Mode	134		
Вбудована камера	136		
Мережа	138		
Технологія Bluetooth.....	142		
GPS.....	146		
Дисплей.....	147		

Перед використанням

Вітаємо з придбанням цього комп'ютера Sony VAIO® і ласкаво просимо до цього екранного посібника користувача. Компанія Sony поєднала досвід і передові технології аудіо, відео, комп'ютерної техніки і комунікацій для створення найсучаснішого персонального комп'ютера.

! За зовнішнім виглядом комп'ютер, зображений у цьому посібнику, може незначною мірою відрізнятися від вашого комп'ютера.

Пошук технічних характеристик

Деякі описані у цьому розділі функції, параметри та елементи, що постачаються, можуть відрізнятися від функцій, параметрів та елементів, доступних у вашому комп'ютері.

Відомості про конфігурацію вашого комп'ютера див. на веб-сайті VAIO Link за веб-адресою <http://www.vaio-link.com>.

Додаткові відомості про ваш комп'ютер VAIO

Цей розділ містить інформацію про технічну підтримку вашого комп'ютера VAIO.

1. Друкована документація

- Короткий посібник.** Огляд підключення компонентів, інформація про настройку тощо.
- Посібник із відновлення та виправлення несправностей**
- Правові положення/Гарантія**

2. Документація для перегляду на екрані

- Посібник користувача** (цей документ). Функції вашого комп'ютера та інформація щодо вирішення поширених проблем.

Для перегляду посібника на екрані:

- 1 Натисніть **Пуск, Усі програми і VAIO Documentation**.
- 2 Відкрийте папку, що відповідає вашій мові.
- 3 Виберіть посібник, який потрібно прочитати.



До посібників користувача можна перейти вручну, увійшовши до **Комп'ютер > VAIO (C:)** (ваш диск C) > **Documentation > Documentation** і відкривши папку для своєї мови.

- Довідка та підтримка Windows.** Всеосяжний ресурс, що містить практичні поради, навчальні матеріали та демонстраційні ролики, які спрощують процес навчання роботі з комп'ютером.

Щоб відкрити **Довідка та підтримка Windows**, натисніть кнопку **Пуск**  та виберіть **Довідка та підтримка**, або ж, утримуючи клавішу Microsoft Windows, натисніть клавішу **F1**.

3. Веб-сайти підтримки

Якщо у вас виникли будь-які проблеми з комп'ютером, для усунення неполадок зайдіть на веб-сайт VAIO-Link за веб-адресою <http://www.vaio-link.com>.

Перш ніж зателефонувати до VAIO-Link, спробуйте вирішити проблему, прочитавши документацію, що додається, та відвідати інші веб-сайти Sony.

- ❑ Додаткові відомості про VAIO, а також про те, як приєднатися до зростаючої спільноти VAIO, див на веб-сайті <http://www.club-vaio.com>.
- ❑ Для здійснення онлайн-покупок відвідайте веб-сайт <http://www.sonystyle-europe.com>.
- ❑ Відомості про інші продукти Sony див. на веб-сайті <http://www.sony.net>.

Перед здійсненням дзвінку до VAIO-Link підготуйте серійний номер комп'ютера VAIO. Цей номер вказаний на нижній чи задній панелі або всередині відсіку для елементів живлення вашого комп'ютера VAIO.

Аспекти ергономічності

Ви будете використовувати свій комп'ютер у найрізноманітніших оточеннях. Коли це можливо, намагайтеся брати до уваги вказані нижче аспекти ергономічності як для стаціонарних, так і для портативних оточень:

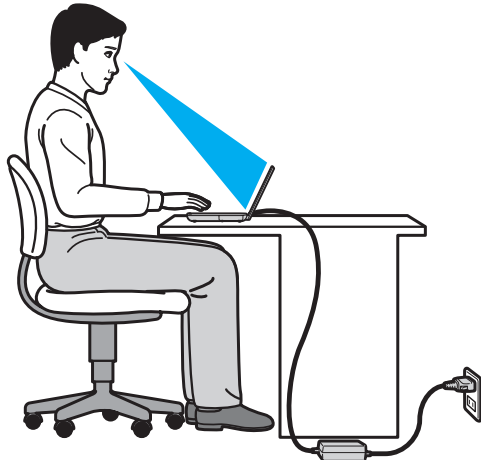

- ❑ **Положення комп'ютера.** Розмістіть комп'ютер навпроти себе. Під час використання клавіатури або маніпулятора тримайте передпліччя у горизонтальному положенні, а зап'ястя – у нейтральному та зручному положенні. Верхні частини рук мають природно звисати з обох сторін. Користуйтеся комп'ютером, робіть часті перерви. Надмірне використання комп'ютера призводить до напруження очей, м'язів та сухожилів.
- ❑ **Меблі та постава.** Сидіть на стільці з надійною підтримкою спини. Відрегулюйте рівень свого стільця таким чином, щоб ступні повністю стояли на підлозі. Підставка для ніг може додати зручності. Сидіть у розслабленому, прямому положенні та намагайтеся не нахилитися вперед та не відхилитися сильно назад.

- ❑ **Кут перегляду дисплея комп'ютера.** Налаштуйте найкраще положення, скориставшись функцією нахилу дисплея. Налаштування нахилу дисплея у належне положення дозволяє знизити напруження очей та втомлюваність м'язів. Також настройте рівень яскравості дисплея.
- ❑ **Освітлення.** Виберіть місце, в якому світло від вікон та ламп не створюватиме відблисків та віддзеркалення на дисплеї. Використовуйте непряме освітлення, щоб уникнути появи яскравих плям на дисплеї. Належне освітлення підвищує комфортність та ефективність роботи.
- ❑ **Розташування зовнішнього дисплея.** У разі використання зовнішнього дисплея встановіть дисплей на зручній для перегляду відстані. Переконайтеся, що під час сидіння навпроти монітора екран дисплея розміщений на рівні очей або трохи нижче.

Початок роботи

У цьому розділі описано, як почати роботу з комп'ютером VAIO.

- Розміщення елементів керування і портів (стор. 10)**
- Інформація про світлові індикатори (стор. 15)**
- Підключення джерела живлення (стор. 16)**
- Використання акумуляторної батареї (стор. 17)**
- Безпечне вимикання комп'ютера (стор. 24)**
- Використання режимів економії енергії (стор. 25)**
- Оновлення комп'ютера (стор. 27)**

Розміщення елементів керування і портів

Витратьте трохи часу на вивчення елементів керування і портів, зображених на наступних сторінках.

Вигляд спереду

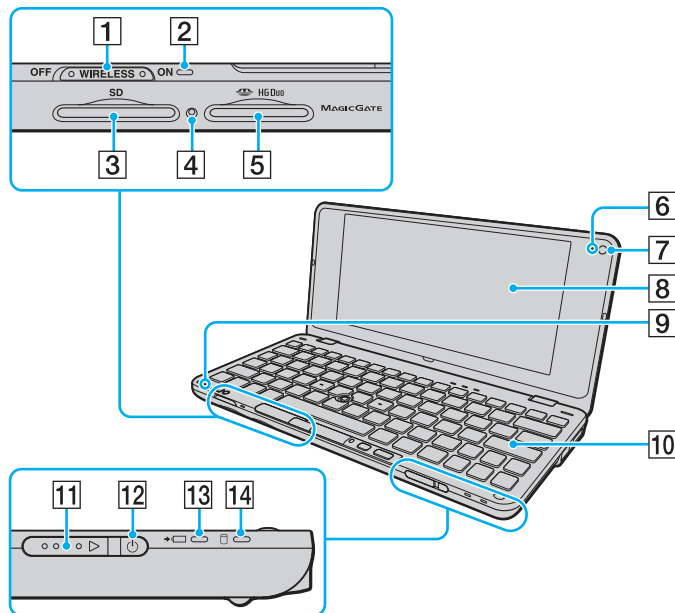

- 1 Перемикач **WIRELESS** (стор. 50), (стор. 57), (стор. 61), (стор. 67)
- 2 Індикатор **WIRELESS** (стор. 15)
- 3 Гніздо картки пам'яті **SD** (стор. 43)
- 4 Індикатор доступу до картки (стор. 15)
- 5 Гніздо «Memory Stick Duo»* (стор. 36)
- 6 Вбудований індикатор камери **MOTION EYE** (стор. 15)
- 7 Вбудована камера **MOTION EYE** (стор. 35)
- 8 РК-екран (стор. 112)
- 9 Вбудований мікрофон (монофонічний)
- 10 Клавіатура (стор. 29)
- 11 Перемикач живлення
- 12 Індикатор живлення (стор. 15)
- 13 Індикатор заряду (стор. 15)
- 14 Індикатор диска (стор. 15)

* Комп'ютер підтримує тільки картку пам'яті «Memory Stick» розміру Duo.

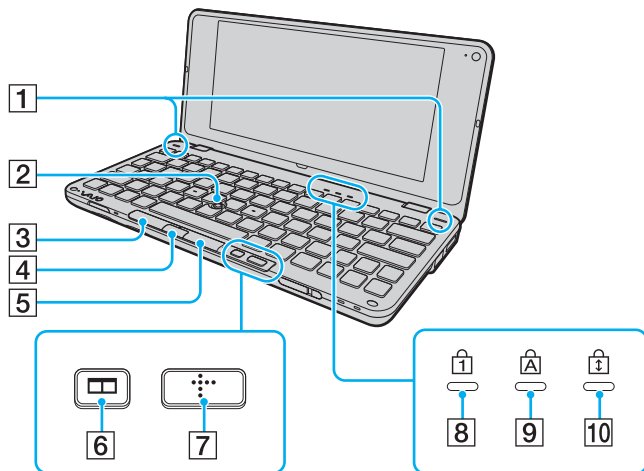

- 1 Вбудовані динаміки (стерео)
- 2 Маніпулятор (стор. 31)
- 3 Ліва кнопка (стор. 31)
- 4 Центральна кнопка (стор. 31)
- 5 Права кнопка (стор. 31)
- 6 Кнопка впорядкування вікон (кнопка S2) (стор. 33)
- 7 Кнопка XMB (Xross Media Bar) (кнопка S1) (стор. 33)
- 8 Індикатор Num lock (стор. 15)
- 9 Індикатор Caps lock (стор. 15)
- 10 Індикатор Scroll lock (стор. 15)

Вигляд ззаду

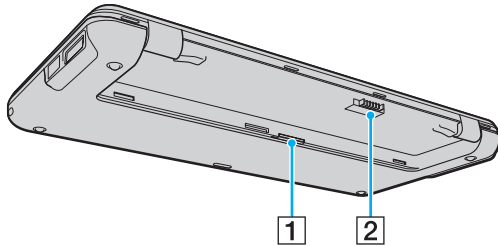

- 1 Гніздо SIM-карти (стор. 57)
- 2 З'єднувач акумулятора (стор. 17)

Вигляд справа

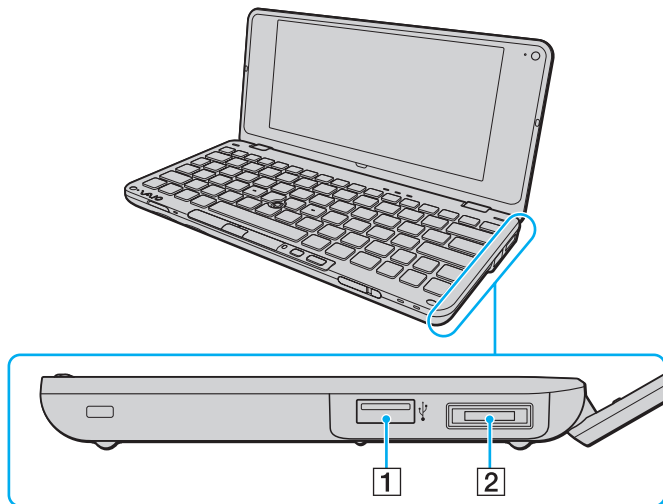

1 Порт швидкісного USB (USB 2.0)* (стор. 86)

2 Порт вводу-виводу (стор. 77)

* Підтримує високі, максимальні та низькі швидкості.

Вигляд зліва

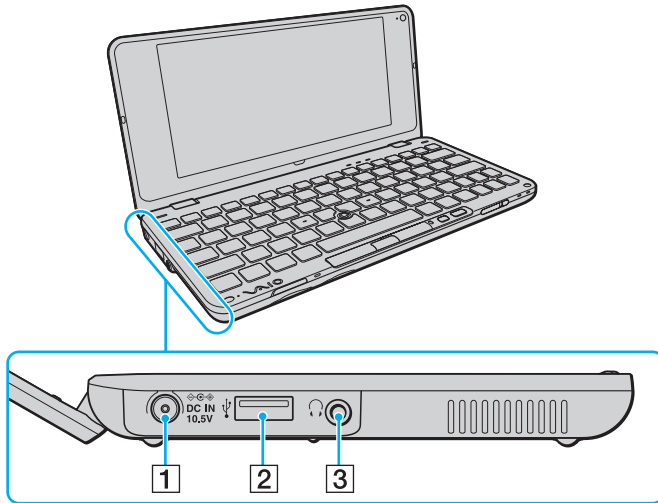

1 Порт **DC IN** (стор. 16)







2 Порт швидкісного USB (USB 2.0)* (стор. 86)

3 Гніздо навушників (стор. 70), (стор. 79)

* Підтримує високі, максимальні та низькі швидкості.

Інформація про світлові індикатори

Комп'ютер оснащено вказаними нижче світловими індикаторами:

Індикатор	Функції
Живлення 	Світиться зеленим, коли комп'ютер ввімкнений, повільно миготить оранжевим, коли комп'ютер знаходиться в сплячому режимі, та гасне, коли комп'ютер вимкнений або переключений в режим глибокого сну.
Заряд 	Світиться, коли акумуляторна батарея заряджається. Для отримання додаткових відомостей див. розділ Заряджання акумуляторної батареї (стор. 21) .
Вбудована камера MOTION EYE	Світиться під час використання вбудованої камери.
Доступ до носія	Світиться під час доступу до даних на картці пам'яті, наприклад «Memory Stick» або картці пам'яті SD. (Не перемикайте комп'ютер у сплячий режим і не вимикайте його, коли цей індикатор світиться.) Коли цей індикатор не світиться, картка пам'яті не використовується.
Диск 	Світиться під час доступу до даних на вбудованих запам'ятовуючих пристроях. Не перемикайте комп'ютер у сплячий режим і не вимикайте його, коли цей індикатор світиться.
Num lock 	Натисніть клавішу Num Lk , щоб активувати цифрову клавіатуру. Натисніть повторно, щоб вимкнути цифрову клавіатуру. Коли цей індикатор вимкнено, цифрова клавіатура не активна.
Caps lock 	Натисніть клавішу Caps Lock , щоб вводити літери у верхньому регістрі. Якщо у той час, коли індикатор світиться, натиснути клавішу Shift , літери вводитимуться у нижньому регістрі. Натисніть клавішу повторно, щоб вимкнути індикатор. Коли індикатор Caps lock вимкнено, літери вводяться у звичайному режимі.
Scroll lock 	Натисніть клавіші Fn+Scr Lk , щоб змінити спосіб прокручування зображення на дисплеї. Коли індикатор Scroll lock вимкнено, прокручування відбувається у звичайному режимі. Клавіша Scr Lk працює по-різному залежно від використовуваної програми і працює не в усіх програмах.
WIRELESS	Світиться, якщо увімкнено одну або кілька безпроводових функцій.

Підключення джерела живлення

Для забезпечення живлення комп'ютера можна використовувати адаптер змінного струму або акумуляторну батарею.

Використання адаптера змінного струму

Коли комп'ютер підключено до розетки змінного струму і встановлено акумуляторну батарею, використовується живлення від розетки змінного струму.



Використовуйте тільки адаптер змінного струму, що постачається разом з комп'ютером.

Для використання адаптера змінного струму

- 1 Підключіть один кінець шнура живлення (1) до адаптера змінного струму (3).
- 2 Підключіть інший кінець шнура живлення до розетки змінного струму (2).
- 3 Підключіть кабель, з'єднаний з адаптером змінного струму (3), до порту **DC IN** (4) на комп'ютері.

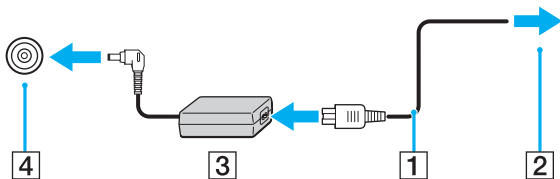

Щоб повністю від'єднати комп'ютер від джерела змінного струму, відключіть адаптер змінного струму від розетки.

Переконайтеся, що дістанися до розетки змінного струму легко.

Якщо комп'ютер не буде використовуватися протягом довгого часу, переведіть комп'ютер у режим глибокого сну. Див. розділ **Використання режиму глибокого сну (стор. 26)**.

Використання акумуляторної батареї

Акумуляторна батарея з комплекту поставки комп'ютера не є повністю зарядженою під час постачання.

Встановлення/від'єднання акумуляторної батареї

Для встановлення акумуляторної батареї

- 1 Вимкніть комп'ютер та закрийте кришку з екраном РК-дисплея.
- 2 Посуньте перемикач фіксації **LOCK** (1) всередину.

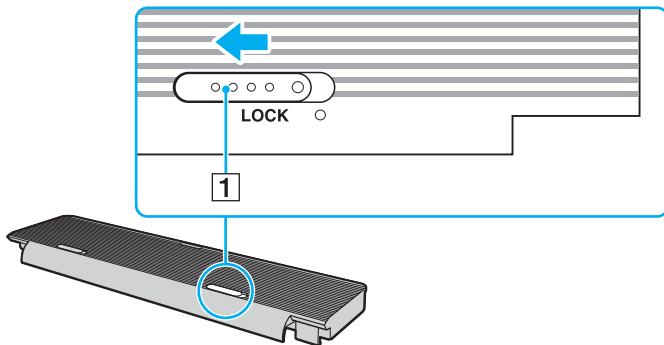

- 3 Встановіть акумуляторну батарею в відсік для батарей.
Акумуляторна батарея повинна бути на одному рівні з нижньою панеллю комп'ютера.

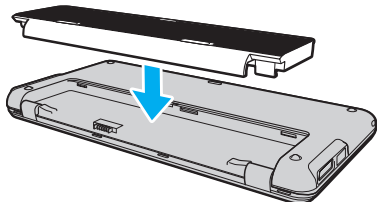

- 4 Змістіть акумуляторну батарею в бік передньої частини комп'ютера до фіксації.

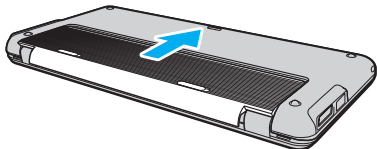

- 5 Посуньте перемикач фіксації акумулятора **LOCK** назовні, щоб зафіксувати акумуляторну батарею на комп'ютері.

Для від'єднання акумуляторної батареї

! Якщо від'єднати акумуляторну батарею у той час, коли комп'ютер увімкнений і не підключений до адаптера змінного струму, або якщо від'єднати акумуляторну батарею під час перебування комп'ютера у сплячому режимі, це може призвести до втрати даних.

- 1 Вимкніть комп'ютер та закрийте кришку з екраном РК-дисплея.
- 2 Посуньте перемикач фіксації **LOCK** (1) всередину.
- 3 Посуньте і утримуйте засувку **RELEASE** (2) на акумуляторі всередину, а потім висуньте акумуляторну батарею в бік задньої частини комп'ютера.

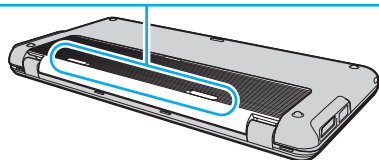
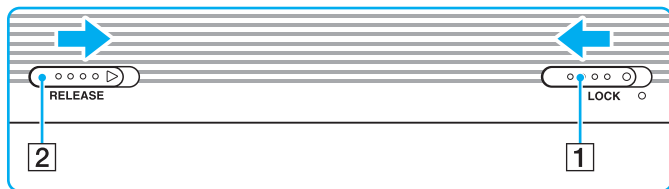

- 4 Підніміть задній край акумуляторної батареї, щоб витягти її з відсіку для батарей.

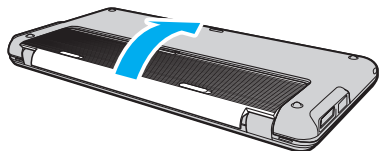

!

Деякі акумуляторні батареї не відповідають стандартам якості і безпеки компанії Sony. З міркувань безпеки цей комп'ютер працює лише з автентичними акумуляторами Sony, розробленими для цієї моделі. Якщо встановити акумулятор іншого типу, такий акумулятор не заряджатиметься, а комп'ютер не працюватиме.

Зарядження акумуляторної батареї

Акумуляторна батарея з комплекту поставки комп'ютера не є повністю зарядженою під час постачання.

Для зарядження акумуляторної батареї

- 1 Встановіть акумуляторну батарею.
- 2 Підключіть комп'ютер до джерела живлення за допомогою адаптера змінного струму.
Під час зарядження акумуляторної батареї індикатор заряду ввімкнено. Коли заряд акумуляторної батареї наближається до максимального рівня, вибраного за допомогою функції заряду акумулятора, індикатор заряду вимикається.

Стан індикатора заряду	Значення
Світиться оранжевим	Акумуляторна батарея заряджається.
Миготить разом з зеленим Індикатором живлення	Акумуляторна батарея розряджається. (Звичайний режим)
Миготить разом з оранжевим Індикатором живлення	Акумуляторна батарея розряджається. (Сплячий режим)
Швидко миготить оранжевим	Сталася помилка батареї через відмову акумуляторної батареї або незафіксовану акумуляторну батарею.

! Заряджайте акумуляторну батарею так, як описано у цьому посібнику, з першого зарядження акумулятора.



Коли комп'ютер приєднано безпосередньо до джерела змінного струму, тримайте акумуляторну батарею у комп'ютері. Акумуляторна батарея продовжує заряджатися під час використання комп'ютера.

Коли акумуляторна батарея розряджається і індикатори заряду та живлення миготять, слід або приєднати адаптер змінного струму для зарядження акумуляторних батарей, або вимкнути комп'ютер та встановити повністю заряджену акумуляторну батарею.

Ваш комп'ютер постачається разом з іонно-літієвою акумуляторною батареєю. Зарядження частково розрядженого акумулятора не впливає на термін служби акумулятора.

Можна подовжити термін роботи акумуляторної батареї, активувавши функцію збереження батареї **Battery Charge Functions** за допомогою **VAIO Control Center**.

Під час роботи з деякими програмами та периферійними пристроями комп'ютер може не переходити в режим глибокого сну навіть при малому залишковому ресурсі акумулятора. Щоб запобігти втраті даних під час роботи комп'ютера від акумулятора, потрібно часто зберігати дані та вручну активувати режим керування живленням, наприклад, режим сну або глибокого сну.

Якщо акумуляторна батарея розрядиться за час знаходження комп'ютера у сплячому режимі, усі дані, які не було збережено, будуть втрачені. Повернутися до попереднього стану роботи неможливо. Для запобігання втраті даних потрібно часто зберігати дані.

Подовження терміну роботи від батарей

Коли комп'ютер працює від батарей, можна подовжити термін працездатності батареї одним з наступних способів.

- Зменшення яскравості РК-дисплея комп'ютера.
- Використання режиму економії енергії Для отримання додаткових відомостей див. у розділі **Використання режимів економії енергії (стор. 25)**.
- Зміна налаштувань економії енергії в **Електроживлення**. Для отримання додаткових відомостей див. у розділі **Використання VAIO Power Management (стор. 101)**.
- Встановіть фоновий малюнок в **Long Battery Life Wallpaper Setting** у якості фону робочого стола за допомогою **VAIO Control Center**.

Безпечне вимикання комп'ютера

Щоб запобігти втраті незбережених даних, комп'ютер обов'язково потрібно вимикати належним чином, як описано нижче.

Для вимикання комп'ютера

- 1 Вимкніть периферійні пристрої, підключені до комп'ютера.
- 2 Натисніть кнопку **Пуск** та кнопку **Завершити роботу**.
- 3 Дайте відповідь на будь-які запити з попередженнями зберегти документи або взяти до уваги інших користувачів, а потім дочекайтеся автоматичного вимкнення комп'ютера.
Світловий індикатор живлення вимкнеться.

Використання режимів економії енергії

Для подовження терміну служби акумуляторної батареї можна скористатися перевагами налаштувань керування живленням. Крім звичайного робочого режиму ваш комп'ютер може мати два режими економії енергії на вибір: режимі сну та глибокого сну.



Якщо комп'ютером не збираються користуватися протягом тривалого періоду часу, і при цьому він відключений від джерела змінного струму, переведіть комп'ютер в режим глибокого сну або вимкніть його.

Якщо акумуляторна батарея розрядиться за час знаходження комп'ютера у режимі сну, усі дані, які не було збережено, будуть втрачені. Повернутися до попереднього стану роботи неможливо. Для запобігання втраті даних потрібно часто зберігати дані.

Режим	Опис
Звичайний режим	Це нормальний стан комп'ютера під час використання. В цьому режимі роботи комп'ютера світиться зелений індикатор живлення.
Сплячий режим	Сплячий режим вимикає РК екран та перемикає вбудовані пристрої збереження даних та ЦП в режим низького споживання енергії. В цьому режимі роботи комп'ютера оранжевий індикатор живлення повільно миготить. Комп'ютер виходить зі сплячого режиму швидше, ніж із режиму глибокого сну. Проте сплячий режим споживає більше енергії, ніж режим глибокого сну.
Режим глибокого сну	В режимі глибокого сну стан системи зберігається на вбудованому (-их) пристрої (-ях) збереження даних, а живлення вимикається. Навіть якщо розрядиться батарея, дані не буде втрачено. У цьому режимі роботи комп'ютера індикатор живлення не світиться.

Використання сплячого режиму

Щоб увімкнути сплячий режим

Натисніть **Пуск**, стрілку  поряд з кнопкою **Завершити роботу** та **Сон**.

Щоб повернутися до нормального режиму

- Натисніть будь-яку клавішу.
- Змістіть вимикач живлення (в напрямку ▷ на вимикачі).

! Якщо змістити вимикач (у напрямку ▷ на вимикачі) та утримувати протягом більш, ніж чотири секунди, комп'ютер вимкнеться автоматично. Всі дані, які не було збережено, буде втрачено.

Використання режиму глибокого сну

Щоб увімкнути режим глибокого сну

Натисніть клавіші **Fn+F12**.

Або натисніть **Пуск**, стрілку поряд з кнопкою **Завершити роботу** та **Режим глибокого сну**.

! Не переносьте комп'ютер до вимкнення його індикатора живлення.

Щоб повернутися до нормального режиму

Змістіть вимикач живлення (в напрямку ▷ на вимикачі).

! Якщо змістити вимикач (у напрямку ▷ на вимикачі) та утримувати протягом більш, ніж чотири секунди, комп'ютер вимкнеться автоматично.

Оновлення комп'ютера

Для підвищення продуктивності комп'ютера обов'язково встановіть на комп'ютер останні оновлення за допомогою наступних програмних застосунків.

Windows Update

Натисніть **Пуск, Усі програми і Windows Update**, а потім виконуйте інструкції, що з'являться на екрані.

VAIO Update 4

Натисніть **Пуск, Усі програми, VAIO Update 4 і Go to VAIO Web Support**, а потім виконуйте інструкції, що з'являться на екрані.



Щоб мати можливість отримувати оновлення, потрібно підключити комп'ютер до Інтернету.

Використання комп'ютера VAIO

У цьому розділі описано, як скористатися всіма можливостями комп'ютера VAIO.

- Використання клавіатури (стор. 29)
- Використання маніпулятора (стор. 31)
- Використання спеціальних кнопок (стор. 33)
- Використання режиму Instant Mode (стор. 34)
- Використання вбудованої камери (стор. 35)
- Використання «Memory Stick» (стор. 36)
- Використання інших модулів/карток пам'яті (стор. 43)
- Використання Інтернету (стор. 48)
- Використання мережі (LAN) (стор. 49)
- Використання безпроводової локальної мережі (стор. 50)
- Використання безпроводової мережі WAN (стор. 57)
- Використання функції Bluetooth (стор. 61)
- Використання функції GPS (стор. 67)











Використання клавіатури



На клавіатурі є додаткові функціональні клавіші залежно від моделі.

Комбінації із клавішею «Fn» та їхні функції



Деякі функції клавіатури можна використати лише після запуску операційної системи.

Комбінація/Дія	Функція
Fn +  (F2): вимкнення мікрофону	Увімкнення та вимкнення вбудованих динаміків або навушників.
Fn +  (F3/F4): регулювання гучності	Регулювання рівня гучності. Щоб збільшити гучність, продовжуйте натискати клавіші Fn+F4 або натисніть клавіші Fn+F4 і потім клавішу  або  . Щоб збільшити гучність, продовжуйте натискати клавіші Fn+F3 або натисніть клавіші Fn+F3 і потім клавішу  або  .
Fn +  (F5/F6): регулювання яскравості	Зміна яскравості РК-дисплея екрана комп'ютера. Щоб збільшити яскравість, продовжуйте натискати клавіші Fn+F6 або натисніть клавіші Fn+F6 і потім клавішу  або  . Щоб зменшити яскравість, продовжуйте натискати клавіші Fn+F5 або натисніть клавіші Fn+F5 і потім клавішу  або  .

Комбінація/Дія	Функція
Fn + /↵ (F7): дані, які виводяться на дисплей	<p>Перемикає вихід дисплея з екрану комп'ютера на зовнішній дисплей, одночасний вихід на екран комп'ютера та зовнішній дисплей, та у режим роботи обох дисплеїв як єдиного робочого столу. Натисніть клавішу Enter для вибору виходу дисплея.</p> <p>! У випадку від'єднання кабелю дисплея від комп'ютера, у той час коли вибраний зовнішній дисплей, екран комп'ютера буде чорним. У цьому випадку натисніть клавішу F7 двічі, одночасно утримуючи клавішу Fn, після чого натисніть клавішу Enter для перемикання виходу дисплея на екран комп'ютера.</p> <p>Режим кількох дисплеїв може не підтримуватися в залежності від оперативної системи комп'ютера.</p>
Fn + /⊕ (F9/F10): зміна масштабу	<p>Змінює розмір зображення чи документа, відображеного в певній програмі. Щоб зменшити та віддалити вигляд (масштабувати зі зменшенням), натисніть клавіші Fn+F9. Щоб збільшити та наблизити вигляд (масштабувати зі збільшенням), натисніть клавіші Fn+F10.</p> <p>Детальнішу інформацію див. у файлі довідки з VAIO Control Center.</p>
Fn +  (F12): режим глибокого сну	<p>Забезпечення найнижчого рівня споживання енергії. Після виконання цієї команди стан системи та під'єднаних периферійних пристроїв записується на вбудований пристрій зберігання даних, а системне живлення вимикається. Щоб повернути систему до початкового стану, увімкніть живлення за допомогою кнопки живлення.</p> <p>Детальну інформацію про керування живленням див. у розділі Використання режимів економії енергії (стор. 25).</p>

Використання маніпулятора

На клавіатурі міститься пристрій керування курсором – маніпулятор (1). Маніпулятор в комбінації з розташованими під клавішею пробілу кнопками дозволяє вказувати, вибирати, перетягувати та прокручувати об'єкти на екрані.

Курсор (2) рухається у напрямку нахилу маніпулятора. Чим сильніше натискання на маніпулятор, тим швидше рухається курсор.

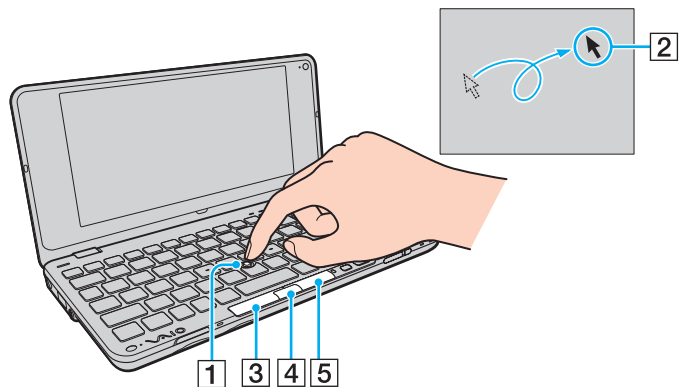

Дія	Опис
Наведення вказівника миші	Натискайте на маніпулятор для встановлення курсора на об'єкт.
Клацання	Натисніть на ліву кнопку (3) або стукніть по маніпулятору один раз.
Подвійне клацання	Натисніть на ліву кнопку або стукніть по маніпулятору двічі.
Клацання правою кнопкою миші	Один раз натисніть праву кнопку (5). В багатьох програмах ця дія викликає контекстне меню (якщо є).
Перетягування	Натисніть на маніпулятор у потрібному напрямку, одночасно натискаючи на ліву кнопку. Або стукніть двічі підряд по маніпулятору і, не знімаючи пальця з маніпулятора, натисніть на маніпулятор у потрібному напрямку. Для встановлення об'єкта перетягування зніміть палець з маніпулятора.
Прокручування	Натискайте маніпулятор вгору та вниз або в сторони, одночасно натискаючи центральну кнопку (4). (Функція прокручування доступна лише в програмах, що підтримують функцію прокручування маніпулятора.)



Курсор може іноді рухатися самостійно, що не є ознакою несправності. Не користуйтеся маніпулятором протягом деякого часу. Курсор буде реагувати нормально.

Наконечник маніпулятора є витратною частиною. При необхідності можна замінити його одним з ковпачків, що входять до комплекту.



Коли миша підключена до комп'ютера маніпулятор можна ввімкнути або вимкнути. Щоб змінити параметри маніпулятора, скористайтеся **VAIO Control Center**.



Переконайтеся, що до комп'ютера підключено мишу, перед тим як вимкнути маніпулятор. Якщо маніпулятор було вимкнено перед підключенням миші до комп'ютера, управляти курсором можна буде лише за допомогою клавіатури.

Використання спеціальних кнопок

Комп'ютер обладнано спеціальними кнопками, призначеними для полегшення використання спеціальних функцій комп'ютера.

Спеціальна кнопка	Функції
Кнопка ХМВ (Xross Media Bar) (кнопка S1) 	Якщо комп'ютер вимкнений або перебуває в режимі глибокого сну, кнопка ХМВ активує режим Instant Mode . Більш детальну інформацію про режим Instant Mode див. в розділі Використання режиму Instant Mode (стор. 34) . Коли комп'ютер працює в звичайному режимі, кнопка S1 виконує функції за умовчанням. Функція за умовчанням може бути змінена за допомогою VAIO Control Center .
Кнопка впорядкування вікон (кнопка S2) 	За умовчанням кнопка впорядкування вікон (кнопка S2) показує всі відкриті вікна, змінюючи їх розмір таким чином, щоб повністю розмістити всі вікна на робочому столі. Для відновлення попереднього стану вікон повторно натисніть на цю кнопку.

Використання режиму Instant Mode

Режим **Instant Mode** дозволяє безпосередньо ввімкнути музику або відео, або отримати доступ до Інтернету, не запускаючи операційну систему Windows. Для отримання детальної інформації див. файл довідки, що додається до **Instant Mode**.

Запуск режиму Instant Mode

Щоб активувати режим **Instant Mode**, комп'ютер має бути вимкненим або перебувати в режимі глибокого сну.

Щоб запустити режим Instant Mode

- 1 Натисніть кнопку XMB комп'ютера.
На екрані з'явиться головне меню режиму **Instant Mode**.
- 2 Виберіть потрібну операцію з меню.

Вихід з режиму Instant Mode

Для виходу з режиму **Instant Mode** виберіть **Power Off** в головному меню.

Спільне використання закладок в Instant Mode та Internet Explorer

Можна експортувати/імпортувати файл «Вибране» з **Internet Explorer** в файли закладок, що використовуються браузером режиму **Instant Mode**.

Для спільного використання закладок

- 1 Натисніть **Пуск, Усі програми і VAIO Control Center**.
- 2 Виберіть **Instant Mode**, а потім **Bookmark Settings**.
- 3 Дотримуйтесь інструкцій на екрані.

Використання вбудованої камери

Комп'ютер обладнано вбудованою камерою **MOTION EYE**.

За допомогою заздалегідь встановленого програмного забезпечення для отримання зображень можна виконувати наступні операції:

- запис нерухомих зображень та фільмів;
- розпізнавання та записування рухів об'єкта для моніторингу;
- редагування записаних даних.



Вмикання комп'ютера активує і вбудовану камеру.

З відповідним програмним забезпеченням можлива відеоконференція.



Запуск програмного забезпечення для обміну миттєвими повідомленнями та відеоредакторів або вихід з них не призводить до відповідного активування чи вимкнення вбудованої камери.

Не вводьте комп'ютер у сплячий режим або режим глибокого сну під час використання вбудованої камери.

Для використання встановленого заздалегідь програмного забезпечення для отримання зображень

1 Натисніть кнопку **Пуск**, виберіть **Усі програми**, **ArcSoft WebCam Companion 3** та **WebCam Companion 3**.

2 Натисніть необхідний значок у головному вікні.

Докладні відомості стосовно використання програмного забезпечення наведено у файлі довідки до програмного забезпечення.



Якщо ви записуєте нерухоме чи рухоме зображення в темному місці, натисніть значок **Capture** у головному вікні, а потім натисніть значок **WebCam Settings** і виберіть пункт «Недостатнє освітлення» або «Компенсація недостатнього освітлення» у вікні властивостей.

Використання «Memory Stick»

Картка пам'яті «Memory Stick» – це компактний, портативний і універсальний носій для запису, спеціально розроблений для обміну і надання спільного доступу до цифрових даних між сумісними виробами, як-то цифровими камерами, мобільними телефонами і іншими пристроями. Оскільки він є знімним, його можна використовувати для зберігання зовнішніх даних.

Перед використанням карток пам'яті «Memory Stick»

Гніздо «Memory Stick Duo» підтримує наступні розміри та типи носіїв:

- «Memory Stick Duo»
- «Memory Stick PRO Duo»
- «Memory Stick PRO-HG Duo»

! Комп'ютер підтримує тільки носій «Memory Stick» розміру Duo та не підтримує стандартні картки «Memory Stick».

Останні відомості про носії «Memory Stick» див. на веб-сайті [memorystick.com] за веб-адресою <http://www.memorystick.com/en/>.

Вставлення та видалення картки пам'яті «Memory Stick»

Щоб вставити «Memory Stick»

! Комп'ютер обладнано заглушкою для гнізда картки пам'яті «Memory Stick Duo». Вийміть заглушку для гнізд перед використанням гнізда.

- 1 Знайдіть гніздо «Memory Stick Duo».
- 2 Натисніть на заглушку гнізда «Memory Stick Duo», щоб вона вийшла назовні.
- 3 Обережно візьміть заглушку для гнізда «Memory Stick Duo» і витягніть її з гнізда.
- 4 Тримайте «Memory Stick» стрілкою догори і у напрямку гнізда.
- 5 Обережно посуňte «Memory Stick» у гніздо, доки вона, клацнувши, стане на місце.



При вставленні картки «Memory Stick» в гніздо вперше, з'явиться пропозиція встановити драйвер. У такому випадку для встановлення програмного забезпечення виконуйте інструкції на екрані.

Система автоматично визначає картку «Memory Stick», після чого відображається її вміст. Якщо на робочому столі нічого не відображається, натисніть кнопку **Пуск, Комп'ютер** і двічі натисніть значок «Memory Stick».

Значок «Memory Stick» з'явиться в вікні **Комп'ютер** після вставлення картки «Memory Stick» в гніздо.

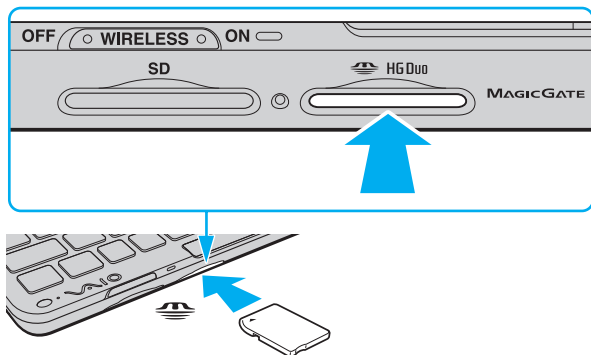

! Вставляючи картку «Memory Stick» у гніздо, неодмінно тримайте її стрілкою у належному напрямку. Щоб уникнути пошкодження комп'ютера чи носія, не застосовуйте силу, вставляючи картку «Memory Stick» у гніздо, якщо вона не вставляється безперешкодно.

Перед використанням носія «Memory Stick Micro» («M2»), слід обов'язково вставити його у адаптер «M2» розміру Duo. Якщо вставити такий носій безпосередньо у гніздо карток пам'яті «Memory Stick Duo» без адаптера, вийняти його з гнізда буде практично неможливо.

Щоб вийняти «Memory Stick»

! Не виймайте «Memory Stick», коли індикатор доступу до носія світиться. Це може призвести до втрати даних. На завантаження даних великого обсягу може знадобитися деякий час, тому перед вийманням «Memory Stick» переконайтеся, що індикатор погас.

Если карта памяти «Memory Stick» не используется, вставьте в гнездо карты памяти «Memory Stick Duo» заглушку, которая препятствует попаданию в гнездо пыли и грязи. Перед перемещением компьютера обязательно вставьте заглушку у гнездо «Memory Stick Duo».

- 1** Знайдіть гніздо «Memory Stick Duo».
- 2** Переконайтеся, що індикатор доступу до носія вимкнено.
- 3** Посуньте «Memory Stick» у напрямку комп'ютера і відпустіть. «Memory Stick» вийде із гнізда.
- 4** Потягніть «Memory Stick» з гнізда.

! Завжди плавно виймайте «Memory Stick», інакше вона може несподівано вискочити.

Форматування «Memory Stick»

Щоб відформатувати «Memory Stick»

Картка «Memory Stick» відформатована та готова до використання.

Якщо потрібно повторно відформатувати носій за допомогою комп'ютера, виконайте такі дії.

! Для форматування картки використовуйте пристрій, який розроблено для її форматування і який підтримує «Memory Stick».

Під час форматування «Memory Stick» усі дані на ній стираються. Перед форматуванням носія, переконайтеся, що він не містить важливих даних.

Не виймайте картку «Memory Stick» з гнізда під час її форматування. Це може спричинити несправності.

- 1 Знайдіть гніздо «Memory Stick Duo».
- 2 Обережно посуňte «Memory Stick» у гніздо, доки вона, клацнувши, стане на місце.
- 3 Послідовно натисніть кнопки **Пуск** і **Комп'ютер**, щоб відкрити вікно **Комп'ютер**.
- 4 Натисніть значок «Memory Stick» правою кнопкою і виберіть пункт **Форматувати**.
- 5 Натисніть кнопку **Відновити параметри пристрою за промовчанням**.

! Розмір блока виділеної пам'яті і файлової системи може змінитися.

Не вибирайте варіант **NTFS** із розкривного списку **Файлова система**, оскільки це може призвести до несправності.



Процес форматування буде завершено швидше, якщо вибрано параметр **Швидке (очищення змісту)** у вікні **Способи форматування**.

- 6 Натисніть кнопку **Пуск**.
- 7 Дотримуйтесь інструкцій на екрані.

! Залежно від типу носія, форматування «Memory Stick» може зайняти деякий час.

Примітки щодо використання картки «Memory Stick»

- ❑ Комп'ютер протестовано і підтверджено його сумісність із запатентованими компанією Sony «Memory Stick» ємністю до 16 Гбайт, доступними станом на травень 2009 року. Проте не гарантується сумісність з усіма «Memory Stick», що мають такі ж технічні характеристики.
- ❑ Не гарантується сумісність, якщо картку «Memory Stick» вставлено із кількома адаптерами для перетворення.
- ❑ «MagicGate» – це загальна назва технології захисту авторських прав, розроблена компанією Sony. Щоб скористатися перевагами цієї технології користуйтеся картками «Memory Stick» з логотипом «MagicGate».
- ❑ За винятком власного користування, вважається порушенням законів захисту авторського права використання будь-яких записів аудіо і/або відео даних, якщо на це не має згоди власників відповідних авторських прав. Відповідним чином, картки пам'яті «Memory Stick» з захищеними авторським правом даними, можуть використовуватися тільки на законній підставі.
- ❑ Не вставляйте кілька карток «Memory Stick» в одне гніздо. Неправильне вставлення носія може призвести до пошкодження комп'ютера і носія.

Використання інших модулів/карток пам'яті

Використання картки пам'яті SD

Комп'ютер обладнано гніздом для картки пам'яті **SD**. Це гніздо можна використовувати для передавання даних на й із цифрових камер, відеокамер, музичних програвачів і інших аудіо і відео пристроїв.

Перед використанням картки пам'яті SD

Гніздо для карток пам'яті **SD** на комп'ютері підтримує такі картки пам'яті:

- Картка пам'яті SD
- Картка пам'яті SDHC

Для отримання останніх відомостей про сумісні картки пам'яті, див. **Додаткові відомості про ваш комп'ютер VAIO (стор. 5)** і відвідайте відповідний веб-сайт підтримки.

Щоб вставити картку пам'яті SD

! Комп'ютер обладнано заглушкою для гнізда картки пам'яті **SD**. Вийміть заглушку для гнізд перед використанням гнізда.

- 1** Знайдіть гніздо для карток пам'яті **SD**.
- 2** Натисніть на заглушку гнізда **SD** щоб вона вийшла назовні.
- 3** Обережно візьміть заглушку для гнізда **SD** і витягніть її із гнізда.
- 4** Тримайте картку пам'яті SD стрілкою догори і у напрямку гнізда.
- 5** Обережно посуньте картку пам'яті SD у гніздо, доки вона, клацнувши, стане на місце.
Не застосовуйте силу, вставляючи картку у гніздо.

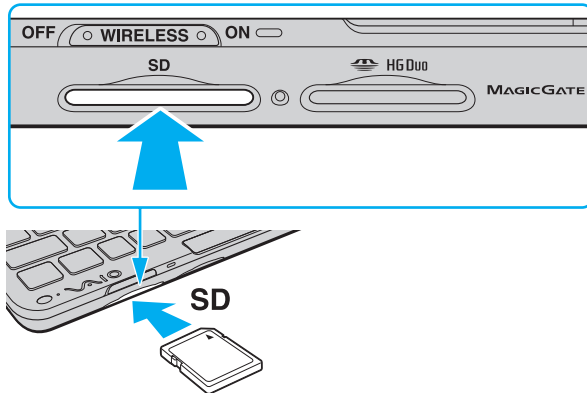



Якщо картка пам'яті SD легко не входить у гніздо, обережно висуньте її і переконайтеся, що вона вставляється у правильному напрямку.

При вставленні картки SD в гніздо вперше, з'явиться пропозиція встановити драйвер. У такому випадку для встановлення програмного забезпечення виконуйте інструкції на екрані.

Значок SD з'явиться в вікні **Комп'ютер** після вставлення картки SD в гніздо.

Щоб вийняти картку пам'яті SD

! Вставте заглушку гнізда картки пам'яті **SD** для захисту від сміття, яке потрапляє у гніздо, коли картка пам'яті SD не використовується. Перед переміщенням комп'ютера обов'язково вставте заглушку у гніздо картки пам'яті **SD**.

- 1** Знайдіть гніздо для карток пам'яті **SD**.
- 2** Переконайтеся, що індикатор доступу до носія вимкнено.
- 3** Посуньте картку пам'яті SD у напрямку комп'ютера і відпустіть.
Картка пам'яті SD вийде з гнізда.
- 4** Потягніть картку пам'яті SD із гнізда.

Примітки щодо використання карток пам'яті

Загальні примітки щодо використання карток пам'яті

- ❑ Використовуйте лише картки пам'яті, сумісні зі стандартами, які підтримує ваш комп'ютер.
- ❑ Вставляючи картку пам'яті у гніздо, завжди тримайте її стрілкою у належному напрямку. Щоб уникнути пошкодження комп'ютера чи носія, не застосовуйте силу, вставляючи картку пам'яті у гніздо, якщо вона не вставляється безперешкодно.
- ❑ Обережно вставляйте або виймайте картку пам'яті із гнізда. Не застосовуйте силу, вставляючи або виймаючи його із гнізда.
- ❑ Не виймайте картку пам'яті, коли індикатор доступу до носія світиться. Це може призвести до втрати даних.
- ❑ Не намагайтеся вставити картку пам'яті або адаптер карток пам'яті у гніздо для карток пам'яті іншого типу. Можуть виникнути ускладнення з вийманням несумісних карток пам'яті або адаптерів карток пам'яті із гнізда, що може спричинити пошкодження комп'ютера.

Примітки щодо використання карток пам'яті SD

- ❑ Комп'ютер протестовано і підтверджено його сумісність з основними картками пам'яті, доступними станом на травень 2009 р. Проте не гарантується сумісність з усіма картками пам'яті, що мають такі ж технічні характеристики.
- ❑ Картки пам'яті SD ємністю до 2 Гбайт і картки пам'яті SDHC ємністю до 32 Гбайт було протестовано і підтверджено їх сумісність із комп'ютером.
- ❑ Гніздо для карток пам'яті SD на комп'ютері не підтримує функцію захисту авторського права та високошвидкісного передавання даних для карток пам'яті SD і SDHC.

Використання Інтернету

Перед використанням Інтернету потрібно підписатися на послуги Інтернет-провайдера і встановити пристрої, необхідні для підключення комп'ютера до Інтернету.

Інтернет-провайдер може надавати такі варіанти послуг з підключення до Інтернету:

- Оптичне волокно до будинку (FTTH)
- Цифрова абонентська лінія (DSL)
- Кабельний модем
- Супутник
- Комутований зв'язок

Детальна інформація про пристрої, необхідні для Інтернету та спосіб їх підключення до Інтернету надається Інтернет-провайдером.



Для підключення комп'ютера до Інтернету за допомогою функції безпроводового зв'язку потрібно встановити безпроводову локальну мережу. Для отримання додаткових відомостей див. розділ **Використання безпроводової локальної мережі (стор. 50)**.



При підключенні комп'ютера до Інтернету слід обов'язково вжити відповідних заходів з безпеки для захисту комп'ютера від онлайн-загроз.

В залежності від договору надання послуг з Інтернет-провайдером, може знадобитися підключення зовнішнього модемного пристрою, наприклад, телефонного модема USB, модема DSL або кабельного модема, щоб забезпечити підключення комп'ютера до Інтернету. Для отримання додаткових відомостей про підключення і налаштування конфігурації модему див. посібник, наданий із модемом.

Використання мережі (LAN)

Комп'ютер можна підключити до мереж типу 1000BASE-T/100BASE-TX/10BASE-T за допомогою кабелю мережі LAN. Підключіть один кінець мережного кабелю (не надається) до порту мережі (LAN) на задній панелі комп'ютера, а інший кінець – до мережі. За детальною інформацією щодо настройки та пристроїв, необхідних для доступу до LAN зверніться до адміністратора мережі.

! Конфігурування мережі до підключення адаптера дисплея/LAN до комп'ютера неможливе. Детальнішу інформацію щодо адаптера дисплея/LAN див в розділі **Приєднання адаптера дисплея/LAN (стор. 76)**.

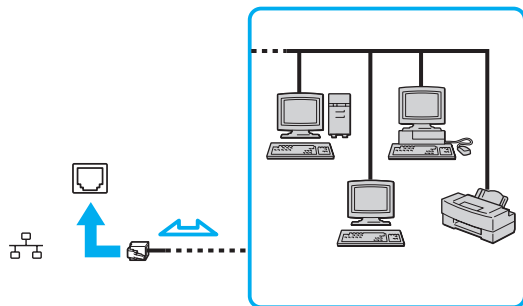

 Комп'ютер можна підключати до будь-якої мережі, не змінюючи його настройки.

! Не вмикайте телефонний кабель в порт локальної мережі (LAN) на адаптері дисплея/LAN. Якщо мережевий (LAN) порт підключено до нижченаведених телефонних ліній, високий електричний струм може спричинити пошкодження, перегрівання або пожежу.

- Домашні (пристрій гучного зв'язку системи внутрішнього зв'язку) або робочі телефонні лінії (багатоканальний робочий телефон)
- Громадська телефонна абонентська лінія
- АТС (автоматична телефонна станція)

Використання безпроводової локальної мережі

За допомогою безпроводової локальної мережі (WLAN) всі цифрові пристрої із вбудованою функцією безпроводової мережі WLAN можуть вільно обмінюватись інформацією у мережі. Безпроводова локальна мережа (WLAN) – це мережа, у якій користувач може підключитися до локальної мережі (LAN) за допомогою безпроводового (радіо) зв'язку.

Технологія WLAN компанії Sony підтримує всі звичайні функції з'єднання LAN, але її переваги включають мобільність і роумінг. Можна все ще отримувати доступ до відомостей, ресурсів Інтернету/інтрамережі та мережі навіть під час наради або переміщення з одного місця в інше.

Можна обмінюватись інформацією без точки доступу, тобто з обмеженою кількістю комп'ютерів (тимчасова мережа). Також можна обмінюватись інформацією з точкою доступу, що дозволяє створити повну інфраструктуру мережі.



У деяких країнах використання виробів безпроводової локальної мережі може обмежуватися місцевими правилами використання (наприклад обмеженою кількістю каналів). Тому перед активацією функції безпроводової локальної мережі уважно прочитайте правила експлуатації безпроводової локальної мережі.

Безпроводова локальна мережа WLAN використовує технологію, у основі якої лежить стандарт IEEE 802.11a*/b/g або спрощений проект стандарту IEEE 802.11n*. Цей стандарт включає методи шифрування: протокол Wired Equivalent Privacy (WEP), який є протоколом безпеки, технологія захищеного доступу Wi-Fi Protected Access 2 (WPA2) і технологія захищеного доступу Wi-Fi Protected Access (WPA). Спільно запропоновані IEEE і альянсом Wi-Fi Alliance технології WPA2 і WPA є специфікаціями стандартів, що спираються на поліпшення безпеки взаємодії, які підвищують рівень захисту даних і контролю над доступом для наявних мереж Wi-Fi. Технологію WPA розроблено для сумісності наперед із технічною характеристикою IEEE 802.11i. Вона використовує покращений протокол шифрування даних TKIP (протокол інтеграції тимчасового ключа) як додаток до автентифікації користувача за допомогою протоколів 802.1X і EAP (протоколу розширеної перевірки автентичності автентифікації). Шифрування даних захищає вразливе безпроводове з'єднання між клієнтами і точками доступу. Крім того, є інші типові механізми безпеки локальної мережі (LAN), які гарантують конфіденційність, наприклад: захист паролем, кризне шифрування, віртуальні приватні мережі й автентифікація. Технологія захищеного доступу WPA2, друге покоління технології WPA, забезпечує кращий захист даних, контроль над доступом до мережі і безпеку всіх версій пристроїв 802.11, включно з 802.11b, 802.11a, 802.11g і спрощеним проект стандарту 802.11n, багатосмугових і багаторежимних. Крім того, на основі ухваленого стандарту IEEE 802.11i, технологія захищеного доступу WPA2 забезпечує безпеку на рівні уряду, запроваджуючи алгоритм шифрування Національного інституту стандартів і технологій (NIST) FIPS 140-2, сумісний зі стандартом AES, і автентифікацію на основі протоколу 802.1X. Технологія захищеного доступу WPA2 зворотно сумісна з технологією WPA.

* Щоб дізнатися про конфігурацію вашого комп'ютера, дивіться технічні характеристики.

Стандарт IEEE 802.11b/g – це стандарт безпроводової локальної мережі, який використовує діапазон 2,4 ГГц.

Стандарт IEEE 802.11g забезпечує високошвидкісне з'єднання, яке за своєю швидкістю перевищує стандарт IEEE 802.11b.

Стандарт IEEE 802.11a – це стандарт безпроводової локальної мережі, який використовує діапазон 5 ГГц.

Проект стандарту IEEE 802.11n – це стандарт безпроводової локальної мережі, який використовує діапазон 2,4 ГГц або 5 ГГц.

Пристрої безпроводової локальної мережі, які використовують діапазон 2,4 ГГц, не можуть обмінюватися даними з пристроями через діапазон 5 ГГц, оскільки частоти відрізняються.

Діапазон 2,4 ГГц, який використовують пристрої, сумісні з безпроводовою локальною мережею, також використовується іншими пристроями. Хоча пристрої, сумісні з безпроводовою локальною мережею, використовують технології мінімізації впливу інших пристроїв, які використовують такий самий діапазон, цей вплив може призвести до зменшення швидкості з'єднання, вужчого діапазону зв'язку або переривання безпроводових зв'язків.

Швидкість зв'язку різниться залежно від відстані між пристроями, наявності перешкод між ними, конфігурації пристроїв, умов радіозв'язку і використовуваного програмного забезпечення. Крім того, з'єднання може перерватися залежно від умов радіозв'язку.

Діапазон зв'язку різниться залежно від фактичної відстані між пристроями, наявності перешкод між ними, умов радіозв'язку і навколишнього середовища, включно з наявністю стін і матеріалів, з яких їх виготовлено, і використовуваного програмного забезпечення.

Фактична швидкість зв'язку не може бути вищою, ніж її значення, що відображається на комп'ютері.

Розгортання продуктів IEEE 802.11b і IEEE 802.11g на одній безпроводовій мережі може зменшити швидкість з'єднання через вплив радіозв'язку. Враховуючи це, продукти IEEE 802.11g розроблено, щоб зменшити швидкість з'єднання для забезпечення зв'язку з виробами IEEE 802.11b. Якщо швидкість з'єднання менша за очікувану, її можна збільшити, змінивши безпроводовий канал у точці доступу.

З'єднання без точки доступу (тимчасова мережа)

Тимчасова мережа – це мережа, у якій локальну мережу створено лише самими безпроводовими пристроями без використання центрального контролера або точки доступу. У цій мережі кожен пристрій безпосередньо з'єднується з іншими пристроями. Удома можна легко настроїти тимчасову мережу.

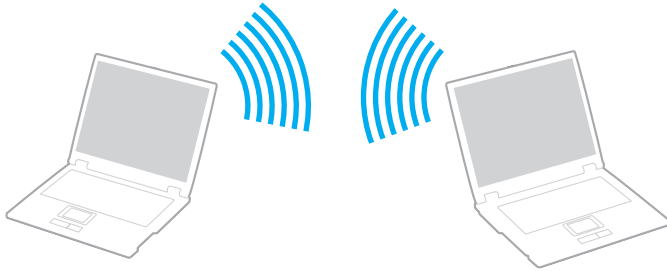

Щоб з'єднатися без точки доступу (тимчасова мережа)

! Стандарт IEEE 802.11a, який використовує діапазон 5 ГГц, та спрощений проект стандарту IEEE 802.11n, який використовує діапазон 2,4 ГГц або 5 ГГц, недоступні у тимчасових мережах.

- 1 Увімкніть перемикач **WIRELESS**.
- 2 Оберіть значок **VAIO Smart Network** на панелі завдань.
- 3 Натисніть на перемикач поряд з обраною функцією безпроводового зв'язку, щоб встановити його в положення **On** в вікні **VAIO Smart Network**.
Переконайтеся, що індикатор **WIRELESS** світиться.
- 4 Натисніть кнопку **Пуск** і виберіть пункт **Панель керування**.
- 5 Клацніть **Перегляд стану мережі та завдань** у розділі **Мережа й Інтернет**.
- 6 Натисніть **Настроїти нове підключення або мережу**.
- 7 Виберіть параметри для визначення налаштувань тимчасової мережі і натисніть кнопку **Далі**.
- 8 Дотримуйтесь інструкцій на екрані.

З'єднання за допомогою точки доступу (інфраструктурна мережа)

Інфраструктурна мережа – це мережа, яка поширює наявну проводову локальну мережу на безпроводові пристрої, забезпечуючи точку доступу (не надається). Точка доступу зв'язує безпроводову і проводову локальні мережі і функціонує як центральний контролер для безпроводової локальної мережі. Точка доступу координує передавання й отримання даних від кількох безпроводових пристроїв у межах певного діапазону.



Точка доступу вибере канали, які використовуватимуться в інфраструктурній мережі.

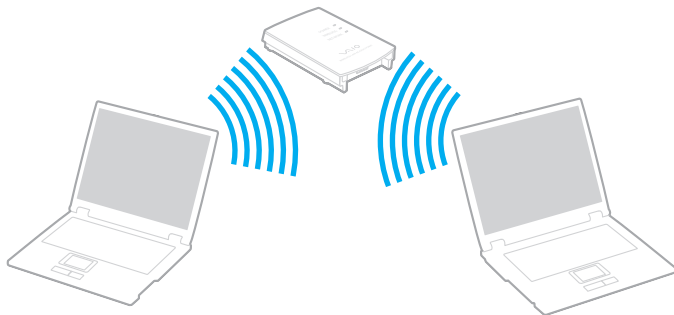

Для отримання відомостей про вибір каналу, який використовуватиметься точкою доступу, зверніться до посібника, що постачається з точкою доступу.



Щоб підключитися до безпроводової мережі

- 1 Переконайтеся, що точку доступу настроєно.
Для отримання додаткових відомостей див. посібник, який постачався з точкою доступу.
- 2 Увімкніть перемикач **WIRELESS**.
- 3 Оберіть значок **VAIO Smart Network** на панелі завдань.
- 4 Натисніть на перемикач поряд з обраною функцією безпроводового зв'язку, щоб встановити його в положення **On** в вікні **VAIO Smart Network**.
Переконайтеся, що індикатор **WIRELESS** світиться.
- 5 Натисніть  або  на панелі завдань.
- 6 Виберіть бажану точку доступу та натисніть кнопку **Підключитися**.



Для автентифікації технологій WPA-PSK або WPA2-PSK необхідно ввести парольну фразу. Парольна фраза чутлива до регістру літер і має бути текстовими рядками від 8 до 63 літер завдовжки або рядком з 64 шістнадцяткових символів.

Припинення безпроводового з'єднання

Для припинення безпроводового з'єднання

Натисніть на перемикач поряд з **Wireless LAN**, щоб встановити його в положення **Off** в вікні **VAIO Smart Network**.

!
Вимкнення функції безпроводової локальної мережі під час отримання доступу до віддалених документів, файлів або ресурсів може призвести до втрати даних.

Використання безпроводової мережі WAN

Використання безпроводового WAN (WWAN) дозволяє підключення до Інтернету через безпроводову мережу в зонах покриття мобільного зв'язку.

В деяких країнах або регіонах може не бути мережі WWAN. Щоб дізнатися, в яких країнах або регіонах є мережі WWAN, дивіться **Правила експлуатації безпроводової мережі WAN** в розділі **Правові положення/Гарантія**.

Вставлення SIM картки

Щоб скористатися функцією безпроводової мережі WAN, спочатку необхідно вставити SIM картку в гніздо SIM картки на комп'ютері. Ваша SIM картка міститься всередині базової пластини розміром з кредитну картку.



В залежності від країни та моделі ви можете отримати пропозицію від оператора зв'язку, обраного для VAIO. В такому випадку SIM картка знаходиться або в картонній упаковці SIM картки оператора, або вже встановлена в гніздо SIM картки. Якщо SIM картка не надається з комп'ютером, тоді її можна придбати в оператора зв'язку.

Щоб вставити SIM картку

- 1 Вимкніть комп'ютер.
- 2 Вийміть акумуляторну батарею з комп'ютера.
- 3 Вийміть SIM картку (1), виштовхнувши її з базової пластини.

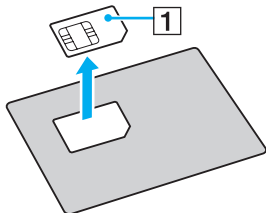

- 4 Вставте SIM картку в гніздо SIM картки друкованою схемою донизу.

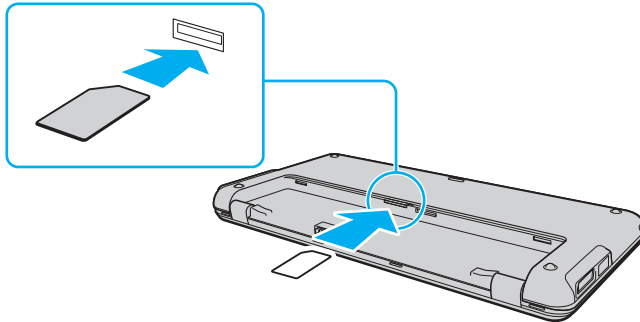

! Не торкайтеся друкованої схеми SIM картки. Міцно тримайте комп'ютер, перед тим як вставляти чи виймати картку.

Не пошкоджуйте SIM картку, не згинайте і не тисніть на неї.

- 5 Встановіть акумуляторну батарею назад.

! Переконайтеся, що акумулятор правильно встановлено.

Встановлення з'єднання з безпроводовою мережею WAN

Щоб встановити з'єднання з безпроводовою мережею WAN

- 1 Увімкніть перемикач **WIRELESS**.
- 2 Оберіть значок **VAIO Smart Network** на панелі завдань.
- 3 Натисніть на перемикач поряд з **Wireless WAN**, щоб встановити його в положення **On** в вікні **VAIO Smart Network**.
- 4 Натисніть на кнопку зі стрілкою поряд з перемикачем **Wireless WAN** та кнопку **Connect** для встановлення **Mobile Broadband Connection**.



В залежності від моделі, країни або регіону для підключення до мережі може бути потрібним використання **GlobeTrotter Connect**, **3G Connection Manager** або програмне забезпечення, зазначене оператором зв'язку.

- 5 Введіть PIN-код за запитом.
- 6 на запит введіть інформацію щодо номеру точки доступу оператора зв'язку.

Інформацію про використання функції безпроводової мережі WAN наведено у файлі довідки до програмного забезпечення **VAIO Smart Network** або в документації місцевого оператора зв'язку.

Використання функції Bluetooth

Можна встановити безпроводове з'єднання між комп'ютером та іншими пристроями Bluetooth[®], наприклад іншим комп'ютером або мобільним телефоном. Між цими пристроями можна передавати дані без проводів на відстань до 10 м у відкритому просторі.

Безпека Bluetooth

Безпроводова технологія Bluetooth має функцію автентифікації, що дозволяє вибирати користувача для обміну інформацією. За допомогою функції автентифікації можна запобігти будь-яким анонімним пристроям Bluetooth отримати доступ до вашого комп'ютера.

Після першого з'єднання двох пристроїв Bluetooth слід визначити загальний ключ доступу (пароль, необхідний для автентифікації) для реєстрації обох пристроїв. Після реєстрації пристрою ключ доступу повторно вводити не потрібно.



Цей ключ доступу може щоразу бути різним, але має бути однаковим для обох пристроїв.

Для певних пристроїв, наприклад миші, ключ доступу не потребується.

З'єднання з іншим пристроєм Bluetooth

Комп'ютер можна з'єднати із пристроєм Bluetooth, наприклад іншим комп'ютером, мобільним телефоном, PDA, гарнітурою, мишею або цифровою камерою, без використання проводів.



Щоб з'єднатися з іншим пристроєм Bluetooth

Щоб з'єднатися з іншим пристроєм Bluetooth, спершу треба настроїти функцію Bluetooth. Для налаштування та використання функції Bluetooth шукайте інформацію про функції Bluetooth в файлі **Довідка та підтримка Windows**.

- 1 Увімкніть перемикач **WIRELESS**.
- 2 Оберіть значок **VAIO Smart Network** на панелі завдань.
- 3 Натисніть на перемикач поряд з **Bluetooth**, щоб встановити його в положення **On** в вікні **VAIO Smart Network**. Переконайтеся, що індикатор **WIRELESS** світиться.

Припинення з'єднань Bluetooth

Щоб припинити з'єднання Bluetooth

- 1 Відключіть пристрій Bluetooth, що з'єднаний з комп'ютером.
- 2 Натисніть на перемикач поряд з **Bluetooth**, щоб встановити його в положення **Off** в вікні **VAIO Smart Network**.

Примітки щодо використання функції Bluetooth

- ❑ Швидкість передавання даних різниться залежно від таких умов:
 - ❑ Перешкоди, наприклад стіни, розташовані між пристроями
 - ❑ Відстань між пристроями
 - ❑ Матеріал, з якого виготовлено стіни
 - ❑ Близькість до мікрохвильових печей і радіотелефонів
 - ❑ Вплив радіочастот та інші умови навколишнього середовища
 - ❑ Конфігурація пристроїв
 - ❑ Тип застосунку
 - ❑ Тип операційної системи
 - ❑ Одночасне використання функцій безпроводової локальної мережі та Bluetooth на комп'ютері
 - ❑ Розмір файлу, що передається
- ❑ Через обмеження стандарту Bluetooth та внаслідок електромагнітних перешкод у докільлі великі файли під час тривалого передавання можуть іноді пошкоджуватися.
- ❑ Усі пристрої Bluetooth мають бути сертифікованими, щоб гарантувати дотримання усіх застосовних вимог до стандарту. Навіть якщо стандартів дотримано, робота, технічні характеристики й операційні процедури окремого пристрою можуть різнитися. Обмін даними може бути неможливим у деяких ситуаціях.
- ❑ Відео та аудіо можуть не синхронізуватися, якщо на комп'ютері відтворювати відео з аудіовиходом із приєднаного пристрою Bluetooth. Таке часто трапляється з технологією Bluetooth і не свідчить про несправність.

- ❑ Смуга пропускання 2,4 ГГц, з якою працюють пристрої Bluetooth або безпроводової локальної мережі, використовується різними пристроями. Пристрої Bluetooth використовують технологію мінімізації впливу інших пристроїв, які використовують хвилі тієї ж довжини. Проте одночасне використання функції Bluetooth і пристроїв безпроводового з'єднання може спричинити виникнення радіоперешкод, а також призвести до зменшення швидкості та відстані зв'язку порівняно зі стандартними значеннями.



Перед використанням функції Bluetooth прочитайте правила експлуатації пристрою Bluetooth.

- ❑ Функція Bluetooth може не працювати з іншими пристроями, залежно від виробника та версії програмного забезпечення, яке використовується виробником.
- ❑ Підключення кількох пристроїв Bluetooth до комп'ютера може призвести до перевантаження каналу і, як наслідок, спричинити погану роботу пристроїв. Таке часто трапляється з технологією Bluetooth і не свідчить про несправність.

Використання функції GPS

Інформацію щодо положення можна переглядати в вікні **Internet Explorer** в **VAIO Location Search**, що використовує глобальну навігаційну систему (GPS).



Функції та параметри, описані в цьому розділі, можуть відрізнятися від функцій та параметрів, доступних у вашому комп'ютері. Щоб дізнатися про конфігурацію вашого комп'ютера, дивіться технічні характеристики.

Для використання функції GPS

- 1 Увімкніть перемикач **WIRELESS**.
- 2 Оберіть значок **VAIO Smart Network** на панелі завдань.
- 3 Натисніть на перемикач поряд з **GPS**, щоб встановити його в положення **On** в вікні **VAIO Smart Network**. Переконайтеся, що індикатор **WIRELESS** світиться.



При першій активації функції GPS в **VAIO Smart Network** буде встановлено драйвер.

Використання пошуку положення VAIO

Функція **VAIO Location Search** використовує переваги функцій GPS модуля широкомаштабній мережі (WAN) для отримання та надання інформації щодо положення, наприклад, фактичне положення або інформація про найближчу місцевість. Ця функція вбудована в **Internet Explorer** та відображується як одна з його панелей інструментів після запуску **Internet Explorer**.

Для перегляду поточного положення натисніть на кнопку пошуку (в прикладі нижче – **Мани Google**). Для отримання детальної інформації щодо **VAIO Location Search** натисніть  (**Settings/Help**) на панелі інструментів.



! Зверху для приклада зображено англійську панель інструментів.

Настроювання пошуку положення VAIO

Для настроювання **VAIO Location Search** можна змінювати параметри, наприклад, параметри файлу журналу положень та безпеки.

Для настроювання пошуку положення VAIO

- 1 Натисніть **Пуск**, **Усі програми** і **VAIO Control Center**.
- 2 Натисніть **Location Info/GPS** та **VAIO Location Search Settings**.
- 3 Виберіть потрібну вкладку в правому вікні та змініть параметри.
- 4 Після закінчення натисніть кнопку **OK**.



Або натисніть на значок **Settings/Help** на панелі інструментів **VAIO Location Search** для доступу в вікно параметрів.

Використання периферійних пристроїв

До комп'ютера VAIO можна додати функції, скориставшись різними портами комп'ютера.

- Використання Noise Canceling Headphones (стор. 70)
- Приєднання адаптера дисплея/LAN (стор. 76)
- Приєднання приводу оптичних дисків (стор. 78)
- Підключення зовнішніх динаміків або навушників (стор. 79)
- Підключення зовнішнього дисплея (стор. 80)
- Вибір режимів дисплея (стор. 83)
- Використання функції підключення кількох моніторів (стор. 84)
- Підключення USB-пристроїв (стор. 86)

Використання Noise Canceling Headphones

в комплект комп'ютера може входити пара шумопоглинаючих навушників.



Функції та параметри, описані в цьому розділі, можуть відрізнятися від функцій та параметрів, доступних у вашому комп'ютері. Щоб дізнатися про конфігурацію вашого комп'ютера, дивіться технічні характеристики.

Ці навушники обладнані вбудованим мікрофоном, який уловлює зовнішні шуми та видає протифазний звук для їх зменшення.

Перед використанням Noise Canceling Headphones

- ❑ Активувати функцію шумопоглинання можна тільки після під'єднання шумопоглинаючих навушників до гнізда, яке підтримує цю функцію.
- ❑ Функція шумопоглинання недоступна при відтворенні звуку з наступних пристроїв:
 - ❑ Зовнішні динаміки
 - ❑ Навушники без функції шумопоглинання
 - ❑ Аудіопристрої, під'єднані до вашого комп'ютеру через Bluetooth
- ❑ Для досягнення оптимального ефекту шумопоглинання необхідно належним чином одягнути навушники. Переконайтеся, що навушники щільно вставлені в вуха.

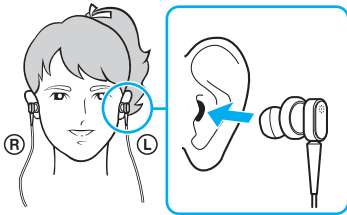

Якщо ви відчуваєте, що функція шумопоглинання не діє належним чином, відрегулюйте положення вкладок в навушниках або замініть їх парою іншого розміру. До навушників за промовчанням приєднано пару вушних вкладок середнього розміру, а в комплекті також постачається по одній парі маленького та великого розмірів.

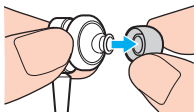

- ❑ Функція шумопоглинання призначена для зменшення низькочастотного шуму з зовнішнього середовища, але не знижує високочастотні шуми. Ця функція також не забезпечує на 100% безшумне аудіосередовище.

- ❑ Якщо функція шумопоглинання не працює, повністю від'єднайте шумопоглинаючі навушники та під'єднайте їх знову.
- ❑ Не закривайте вбудований мікрофон (1) шумопоглинаючих навушників, щоб гарантувати належний ефект шумопоглинання.

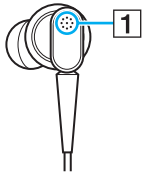

- ❑ При активації функції шумопоглинання ви можете почути слабе шипіння. Це робочий шум, який створює функція; він не є ознакою несправності.
- ❑ Залежно від типу шуму та рівня тиші в вашому оточенні ви можете відчувати, що функція шумопоглинання дає незначний ефект або зовнішні шуми можуть здаватися навіть гучнішими. В такому випадку слід деактивувати функцію шумопоглинання.
- ❑ Використання мобільних телефонів може викликати радіоперешкоди. При використанні навушників тримайте мобільні телефони подалі від них.
- ❑ Під'єднання/від'єднання шумопоглинаючих навушників створює шуми. Це нормальне явище, яке не свідчить про несправність. Перед тим, як від'єднати або під'єднати навушники, обов'язково зніміть їх.
- ❑ Активація/деактивація функції шумопоглинання або вмикання/вимикання звуку за допомогою регуляторів гучності Windows створює шуми. Це спричинено перемиканням контуру шумопоглинання і не є ознакою несправності.
- ❑ Обов'язково використовуйте шумопоглинаючі навушники, що постачаються в комплекті з комп'ютером. Ви можете під'єднувати до вашого комп'ютера навушники, що постачаються разом із програвачем Walkman®, але в такому випадку функція шумопоглинання не буде працювати оптимально.

Під'єднання шумопоглинаючих навушників

Для під'єднання Noise Canceling Headphones

- 1 Вставте кабель навушників у відповідне гніздо .

На панелі завдань відобразиться піктограма , яка вказує на те, що функція шумопоглинання активована. З піктограми з'явиться спливаюча підказка із повідомленням.



Коли на панелі завдань з'явиться піктограма , це означає, що функцію шумопоглинання деактивовано. Натисніть цю піктограму правою кнопкою миші та в меню виберіть пункт **Enable Noise Canceling Function**.

Якщо на панелі задач немає жодного значка, див. **Дії у випадку, якщо піктограма та спливаюча підказка не з'являються (стор. 75)**, щоб змінити налаштування.

Регулювання ефекту функції шумопоглинання

Шумопоглинаючі навушники, що постачаються із вашим комп'ютером, за промовчанням налаштовані для забезпечення оптимального ефекту.

Якщо ви відчуваєте, що функція шумопоглинання не працює належним чином, ви можете відрегулювати її ефект за допомогою повзунка **Noise Canceling Control** у вікні **Noise Canceling Headphones**.

Щоб відрегулювати ефект функції шумопоглинання

- 1 Натисніть правою клавішею миші піктограму  на панелі завдань та оберіть **Налаштування**. Відобразиться вікно **Noise Canceling Headphones**.



Якщо на панелі задач немає жодного значка, див. **Дії у випадку, якщо піктограма та спливаюча підказка не з'являються (стор. 75)**, щоб змінити налаштування.



- 2 Перетягніть повзунок **Noise Canceling Control** у напрямку **Mic+** або **Mic-**, щоб обрати бажаний рівень шумопоглинання.



Для досягнення оптимального рівня повзунок має знаходитися в центрі діапазону. Максимальне пересування повзунка в напрямку **Mic+** не забезпечує повного ефекту функції шумопоглинання.

- 3 Натисніть кнопку **Застосувати**.
- 4 Перевірте, чи є ефект шумопоглинання задовільним, і натисніть **ОК**.

Дії у випадку, якщо піктограма та спливаюча підказка не з'являються

Якщо на екрані відсутня піктограма функції шумопоглинання (/ ) , а спливаюча підказка не з'являється, змініть налаштування функції шумопоглинання.

Щоб відобразити спливаючу підказку та піктограму

- 1 Натисніть кнопку **Пуск** і виберіть пункт **Панель керування**.
- 2 Натисніть **Устаткування та звук**.
- 3 Клацніть **Керування аудіопристроями** у розділі **Звук**.
- 4 На вкладці **Відтворення** двічі натисніть піктограму динаміків або навушників.
- 5 Натисніть вкладку **Додаткові можливості**.
- 6 Встановіть прапорець **Noise Canceling Function** та натисніть **Modify Settings**.



Якщо встановлено прапорець **Вимкнути всі додаткові можливості**, зніміть його.

- 7 Встановіть прапорець **Display an icon for the noise canceling headphones in the task tray** або **Display a message when noise canceling headphones are connected**.
- 8 Натисніть **ОК**.

Приєднання адаптера дисплея/LAN

Адаптер дисплея/LAN входить до комплекту комп'ютера для розширення можливостей з'єднання.

Розміщення портів адаптера дисплея/LAN

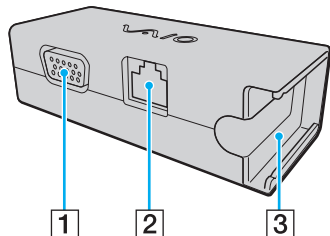

- 1 Порт монітора ([стор. 80](#))
- 2 Порт мережі (LAN) ([стор. 49](#))
- 3 Гніздо для адаптера живлення змінного струму ([стор. 119](#))

Приєднання адаптера дисплея/LAN до комп'ютера

Для приєднання адаптера дисплея/LAN до комп'ютера

! Не пересувайте комп'ютер у той час, коли до нього приєднаний адаптер дисплея/LAN, оскільки це може спричинити від'єднання адаптера та пошкодження обох пристроїв.

- 1 Змістіть вилку вводу-виводу (1) за стрілкою та помістіть кабель вилки вводу-виводу (2) справа від виводу (3).

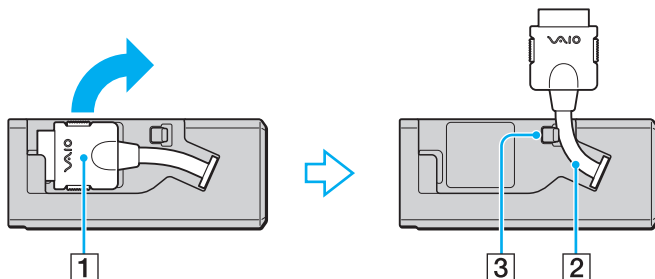

- 2 Приєднайте вилку вводу-виводу (4) до порту вводу-виводу (5) комп'ютера.

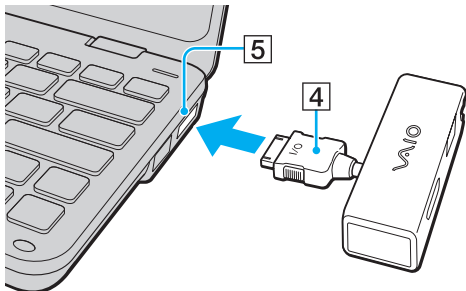

Приєднання приводу оптичних дисків

Для використання оптичних дисків приєднайте зовнішній привід оптичних дисків (не входить до комплекту) до комп'ютера.

Приєднання приводу оптичних дисків

! Приєднайте привід оптичних дисків перед запуском будь-якої заздалегідь інстальованої програми для роботи з дисками.

Для приєднання приводу оптичних дисків

- 1 Підключіть шнур живлення (якщо є) приводу оптичних дисків (1) до розетки змінного струму.
- 2 Виберіть потрібний порт USB (2) .
- 3 Вставте один кінець USB-кабелю (3) в порт USB, а інший кінець – в привід оптичних дисків.

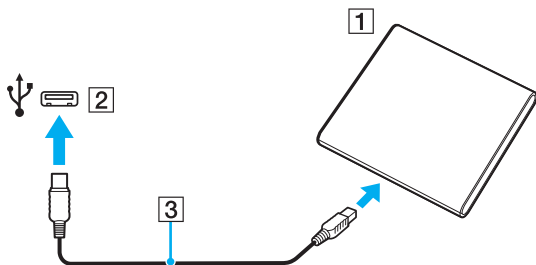

 Детальні інструкції стосовно приєднання USB-кабелю див. у посібнику з використання зовнішнього приводу оптичних дисків

Від'єднання приводу під час перебування комп'ютера в режимі економії енергії (режимі сну або глибокого сну) може спричинити несправності в роботі комп'ютера.

Підключення зовнішніх динаміків або навушників

До комп'ютера можна підключити зовнішні звуковивідні пристрої (не надається), як-от динаміки чи навушники.

Щоб підключити зовнішні динаміки



Переконайтеся, що динаміки призначено для використання з комп'ютером.



Перед увімкненням динаміків зменште їхню гучність.

Функція шумопоглинання недоступна при відтворенні звуку через зовнішні динаміки.

Підключіть зовнішні динаміки (1) до гнізда навушників (2) за допомогою аудіокабеля (3) (не надається).

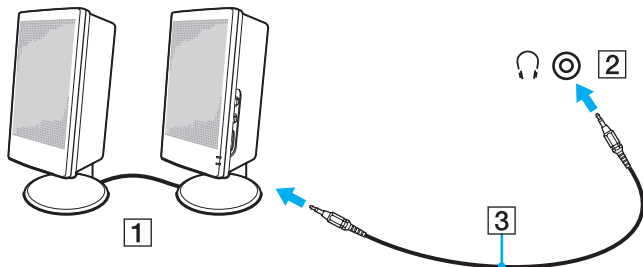

Підключення зовнішнього дисплея

До комп'ютера можна підключити зовнішній дисплей (не надається). Наприклад, комп'ютер можна використати з дисплеєм комп'ютера або проектором.



Функції та параметри, описані в цьому розділі, можуть відрізнятися від функцій та параметрів, доступних у вашому комп'ютері.

Підключення дисплея або проектора

Для підключення зовнішнього дисплея або проектора необхідний адаптер дисплея/LAN.

Для підключення дисплея або проектора

- 1 Підключіть шнур живлення (1) зовнішнього дисплея або проектора до розетки змінного струму.
- 2 Приєднайте дисплей або проектор до порту монітора (2) адаптера дисплея/LAN за допомогою кабелю дисплея.

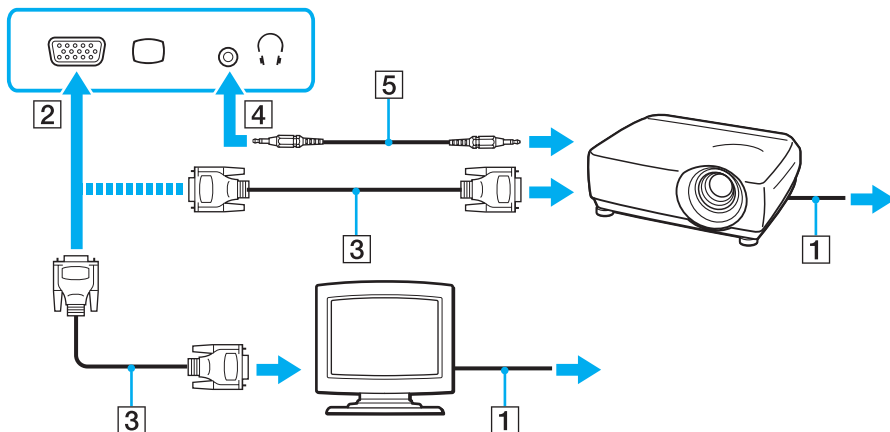

При необхідності з'єднайте гніздо навушників проектора з гніздом навушників (4) комп'ютера за допомогою аудіокабеля (5).

Використання VAIO Presentation Support

VAIO Presentation Support дозволяє скористатися зручними функціями для презентації, наприклад, відображенням документа для швидкого ознайомлення та одночасним дзеркальним відображенням зовнішнього дисплея на комп'ютері.

Для використання VAIO Presentation Support

- 1 Натисніть на кнопку **S1** для запуску **VAIO Presentation Support**.
Якщо **VAIO Presentation Support** не призначений цій кнопці, змініть призначення кнопки в **VAIO Control Center**.
- 2 Виберіть потрібний режим дисплея.



Вибір будь-якого режиму дисплея, окрім **Normal Display** активує режим презентації. В режимі презентації деякі функції комп'ютера, що можуть заважати презентації, вимикаються, наприклад, заставка, економія енергії та створення системних повідомлень.

Вибір режимів дисплея

Якщо зовнішній дисплей підключений до комп'ютера, можна обрати для використання основним дисплеєм монітор комп'ютера або підключений дисплей.



Залежно від типу зовнішнього дисплея або проектора, може не вдатися одночасно відобразити один вміст на екрані комп'ютера та зовнішньому дисплеї або проекторі.

Перед увімкненням комп'ютера увімкніть зовнішній дисплей.

Для вибору режиму дисплея за допомогою клавіш Fn+F7

Можна вибрати режим дисплея за допомогою клавіш **Fn+F7**. Для отримання додаткових відомостей див. розділ **Комбінації із клавішею «Fn» та їхні функції (стор. 29)**.

Для вибору режиму дисплея в параметрах дисплея

- 1 За допомогою правої кнопки миші на робочому столі виберіть **Роздільна здатність екрана**.
- 2 Натиснувши на випадаючому списку поряд з полем **Кілька дисплеїв**, виберіть потрібні параметри та натисніть **ОК**.

Використання функції підключення кількох моніторів

Функція підключення кількох моніторів дозволяє розподілити вміст робочого стола серед кількох моніторів. Наприклад, якщо до порту монітора під'єднано зовнішній дисплей, екран комп'ютера та зовнішній дисплей можуть функціонувати як один робочий стіл.

Курсор можна переміщувати з одного дисплея на інший. Це дозволяє перетягувати об'єкти, наприклад, вікно відкритого застосунку або панель інструментів, з одного дисплея на інший.

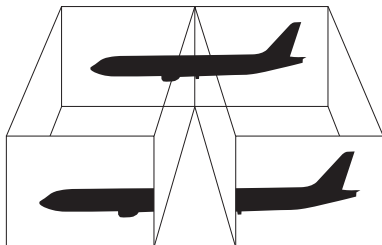

Щоб скористатися функцією підключення кількох моніторів



Зовнішній дисплей може не підтримувати функцію підключення кількох моніторів.

Деякі застосунки можуть бути несумісними з настройками підключення кількох моніторів.

Під час використання режиму підключення кількох моніторів переконайтеся, що комп'ютер не перебуває в режимі сну або глибокого сну, інакше комп'ютер може не повернутися до звичайного режиму.

Якщо на кожному дисплеї настроєно різні кольори, не розгортайте одне вікно на два дисплеї. Це може спричинити несправності в роботі програмного забезпечення.

- 1 За допомогою правої кнопки миші на робочому столі виберіть **Роздільна здатність екрана**.
- 2 Натиснувши на випадаючому списку поряд з полем **Кілька дисплеїв**, виберіть **Розширити ці дисплеї** та натисніть **ОК**.



Для кожного дисплея можна встановити кольори і роздільну здатність та настроїти режим підключення кількох моніторів.

Для кожного дисплея встановіть меншу кількість кольорів або нижчу роздільну здатність.

Підключення USB-пристроїв

Можна приєднати пристрій USB (універсальної послідовної шини) до комп'ютера, наприклад, мишу, пристрій зчитування дискет, динамік та принтер.

Щоб підключити пристрій USB

- 1 Виберіть потрібний порт USB (1).
- 2 Вставте кабель пристрою USB (2) у порт USB.

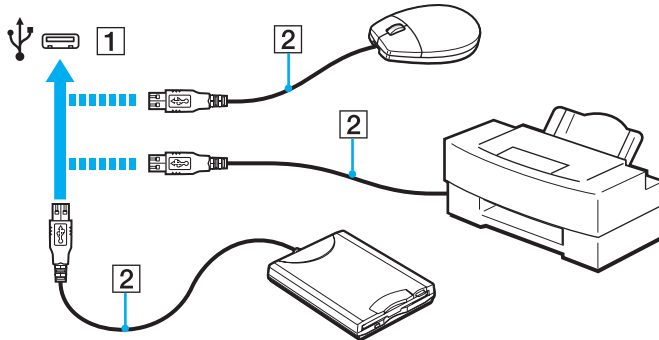

Примітки щодо підключення USB-пристроїв

- ❑ Може виникнути необхідність перед використанням USB-пристрою інсталиувати відповідний драйвер. Для отримання додаткових відомостей див. посібник, наданий з USB-пристроєм.
- ❑ Для друку документів використовуйте лише USB-принтер, сумісний з вашою версією Windows.
- ❑ Для отримання відомостей про видалення USB-пристрою див. посібник, наданий з пристроєм.
- ❑ Щоб уникнути пошкодження комп'ютера та пристроїв USB, дотримуйтеся таких інструкцій:
 - ❑ Переміщуючи комп'ютер із підключеними пристроями USB, захищайте порти USB від ударів та поштовхів.
 - ❑ Не кладіть комп'ютер у сумку або переносний портфель, якщо до нього підключено пристрої USB.

Настроювання комп'ютера VAIO

У цьому розділі коротко описано, як змінити основні настройки комп'ютера VAIO. Поміж іншого, ви дізнаєтесь, як використовувати і змінювати зовнішній вигляд програмного забезпечення і утиліт компанії Sony.

- Настроювання пароля (стор. 89)**
- Використання Intel® VT (стор. 99)**
- Використання VAIO Control Center (стор. 100)**
- Використання VAIO Power Management (стор. 101)**
- Захист жорсткого диска (стор. 102)**

Настроювання пароля

Крім пароля Windows, можна за допомогою функцій BIOS встановити паролі двох типів для захисту комп'ютера: пароль для увімкнення та пароль жорсткого диска.

Якщо пароль для увімкнення живлення встановлено, необхідно ввести пароль після появи логотипу VAIO, щоб увімкнути комп'ютер. Пароль для увімкнення живлення допомагає захистити ваш комп'ютер від несанкціонованого доступу.

Пароль жорсткого диска забезпечує додатковий захист даних, що зберігаються на вбудованому пристрої зберігання даних. Якщо пароль жорсткого диска встановлений, інші користувачі не матимуть доступу до даних, якщо не знатимуть пароля, навіть у разі зняття вбудованого пристрою зберігання даних, захищеного паролем, та його встановлення в інший комп'ютер.

Додавання пароля для увімкнення живлення

Пароль для увімкнення живлення використовується для захисту комп'ютера від несанкціонованого доступу.

Є два типи паролів для увімкнення живлення: машинний пароль і пароль користувача. Машинний пароль надається користувачам із правами адміністратора комп'ютера, щоб змінювати всі параметри настройки в екрані настройки BIOS, а також вмикати комп'ютер. Пароль користувача надається звичайним користувачам, щоб дозволити змінювати деякі параметри настройки BIOS, а також вмикати комп'ютер. Щоб встановити пароль користувача, необхідно спочатку встановити машинний пароль.



Після встановлення пароля для увімкнення живлення не можна увімкнути комп'ютер, не ввівши пароль. Не забувайте пароль. Запишіть пароль й зберігайте його в таємниці від інших у безпечному місці.

Якщо забули пароль для увімкнення живлення і потрібна допомога для скидання пароля, з вас буде стягнуто плату за скидання пароля, і, можливо, для цього навіть доведеться відправляти комп'ютер до центру обслуговування.

Щоб додати пароль для ввімкнення живлення (машинний пароль)

- 1 Увімкніть комп'ютер.
- 2 Натисніть клавішу **F2**, коли з'явиться логотип VAIO.
Відобразиться вікно настроювання BIOS. Якщо цього не сталося, перезавантажте комп'ютер і натисніть клавішу **F2** декілька разів, коли відобразиться логотип VAIO.
- 3 За допомогою клавіш **←** або **→** виберіть **Security**, щоб відобразити вкладку **Security**, виберіть **Set Machine Password**, а потім натисніть клавішу **Enter**.
- 4 Двічі введіть пароль на екрані для введення пароля і натисніть клавішу **Enter**.
Пароль має складатися з букв і цифр, а його довжина не може перевищувати 32 символи (включаючи пробіли).
- 5 Виберіть **Password when Power On** на вкладці **Security** і натисніть клавішу **Enter**.
- 6 Змініть настройку з **Disabled** на **Enabled**.
- 7 За допомогою клавіш **←** або **→** виберіть **Exit**, потім **Exit Setup**, а після натисніть клавішу **Enter**.
Коли з'явиться запит на підтвердження, натисніть клавішу **Enter**.

Щоб додати пароль для ввімкнення живлення (пароль користувача)

! Перед встановленням пароля користувача, переконайтесь, що машинний пароль уже встановлено.

- 1 Увімкніть комп'ютер.
- 2 Натисніть клавішу **F2**, коли з'явиться логотип VAIO.
Відобразиться вікно настроювання BIOS. Якщо цього не сталося, перезавантажте комп'ютер і натисніть клавішу **F2** декілька разів, коли відобразиться логотип VAIO.
- 3 Введіть машинний пароль і натисніть клавішу **Enter**.
- 4 За допомогою клавіш **←** або **→** виберіть **Security**, щоб відобразити вкладку **Security**, виберіть **Set User Password**, а потім натисніть клавішу **Enter**.
- 5 Двічі введіть пароль на екрані для введення пароля і натисніть клавішу **Enter**.
Пароль має складатися з букв і цифр, а його довжина не може перевищувати 32 символи (включаючи пробіли).
- 6 За допомогою клавіш **←** або **→** виберіть **Exit**, потім **Exit Setup**, а після натисніть клавішу **Enter**.
Коли з'явиться запит на підтвердження, натисніть клавішу **Enter**.

Змінення і видалення пароля для ввімкнення живлення

Щоб змінити або видалити пароль для ввімкнення живлення (машинний пароль)

- 1 Увімкніть комп'ютер.
- 2 Натисніть клавішу **F2**, коли з'явиться логотип VAIO.
Відобразиться вікно настроювання BIOS. Якщо цього не сталося, перезавантажте комп'ютер і натисніть клавішу **F2** декілька разів, коли відобразиться логотип VAIO.
- 3 Введіть машинний пароль і натисніть клавішу **Enter**.
- 4 За допомогою клавіш **←** або **→** виберіть **Security**, щоб відобразити вкладку **Security**, виберіть **Set Machine Password**, а потім натисніть клавішу **Enter**.
- 5 На екрані введення пароля один раз введіть поточний пароль і двічі новий пароль, а потім натисніть клавішу **Enter**.
Щоб видалити пароль, залиште поля **Enter New Password** і **Confirm New Password** пустими і натисніть клавішу **Enter**.
- 6 За допомогою клавіш **←** або **→** виберіть **Exit**, потім **Exit Setup**, а після натисніть клавішу **Enter**.
Коли з'явиться запит на підтвердження, натисніть клавішу **Enter**.

Щоб змінити або видалити пароль для ввімкнення живлення (пароль користувача)

- 1 Увімкніть комп'ютер.
- 2 Натисніть клавішу **F2**, коли з'явиться логотип VAIO.
Відобразиться вікно настроювання BIOS. Якщо цього не сталося, перезавантажте комп'ютер і натисніть клавішу **F2** декілька разів, коли відобразиться логотип VAIO.
- 3 Введіть пароль користувача і натисніть клавішу **Enter**.
- 4 За допомогою клавіш **←** або **→** виберіть **Security**, щоб відобразити вкладку **Security**, виберіть **Set User Password**, а потім натисніть клавішу **Enter**.
- 5 На екрані введення пароля один раз введіть поточний пароль і двічі новий пароль, а потім натисніть клавішу **Enter**.
Щоб видалити пароль, залиште поля **Enter New Password** і **Confirm New Password** пустими і натисніть клавішу **Enter**.
- 6 За допомогою клавіш **←** або **→** виберіть **Exit**, потім **Exit Setup**, а після натисніть клавішу **Enter**.
Коли з'явиться запит на підтвердження, натисніть клавішу **Enter**.

Додавання пароля жорсткого диска

Пароль жорсткого диска забезпечує додатковий захист даних, що зберігаються на вбудованому пристрої зберігання даних. Ввімкнений пароль жорсткого диска забезпечує додатковий рівень захисту.

При додаванні пароля жорсткого диска потрібно встановити головний пароль та пароль користувача. Головний пароль надається користувачам, які мають права адміністратора на комп'ютері, для скидання пароля користувача у вікні настроювання BIOS. Пароль користувача надається для блокування вбудованого пристрою зберігання даних. У разі встановлення пароля користувача потрібно вводити пароль разом з паролем ввімкнення (якщо встановлений) після появи логотипу VAIO.



Не можна запустити комп'ютер, скориставшись головним паролем.

У разі втрати головного пароля або збою клавіатури, що є критичним для введення пароля, обхідних шляхів для вирішення проблеми не існує, і інформація, що зберігається на вбудованому носії даних, буде недоступною. Цей пароль СКИНУТИ НЕМОЖЛИВО. Користувачеві доведеться замінити вбудований пристрій зберігання даних за власні кошти, а всі дані, які до цього зберігалися на пристрою, будуть втрачені. Обов'язково запишіть головний пароль і зберігайте його у безпечному і таємному від інших місці.

Додавання пароля жорсткого диска

- 1 Увімкніть комп'ютер.
- 2 Натисніть клавішу **F2**, коли з'явиться логотип VAIO.
Відобразиться вікно настроювання BIOS. Якщо цього не сталося, перезавантажте комп'ютер і натисніть клавішу **F2** декілька разів, коли відобразиться логотип VAIO.



Введіть пароль увімкнення, якщо він встановлений.

- 3 За допомогою клавіш **←** або **→** виберіть **Security**, щоб відобразити вкладку **Security**, виберіть **Hard Disk Password**, а потім натисніть клавішу **Enter**.
З'явиться екран введення пароля жорсткого диска **Hard Disk Password**.
- 4 Виберіть **Enter Master and User Passwords** і натисніть клавішу **Enter**.
- 5 Виберіть **Continue** у вікні попередження і натисніть клавішу **Enter**.
- 6 Двічі введіть головний пароль і натисніть клавішу **Enter**.
Пароль має складатися з букв і цифр, а його довжина не може перевищувати 32 символи (включаючи пробіли).
- 7 Двічі введіть пароль користувача і натисніть клавішу **Enter**.
Пароль має складатися з букв і цифр, а його довжина не може перевищувати 32 символи (включаючи пробіли).
- 8 Коли з'явиться запит на підтвердження, натисніть клавішу **Enter**.
- 9 Натисніть клавішу **Esc**, а потім за допомогою клавіші **←** або **→** виберіть вкладку **Exit**.
- 10 За допомогою клавіші **↑** або **↓** виберіть **Exit Setup** і натисніть клавішу **Enter**.
Коли з'явиться запит на підтвердження, натисніть клавішу **Enter**.

Змінення та видалення пароля жорсткого диска

Зміна пароля жорсткого диска

- 1 Увімкніть комп'ютер.
- 2 Натисніть клавішу **F2**, коли з'явиться логотип VAIO.
Відобразиться вікно настроювання BIOS. Якщо цього не сталося, перезавантажте комп'ютер і натисніть клавішу **F2** декілька разів, коли відобразиться логотип VAIO.



Введіть пароль увімкнення, якщо він встановлений.

- 3 За допомогою клавіш **←** або **→** виберіть **Security**, щоб відобразити вкладку **Security**, виберіть **Hard Disk Password**, а потім натисніть клавішу **Enter**.
З'явиться екран введення пароля жорсткого диска **Hard Disk Password**.
- 4 Виберіть **Change Master Password** або **Change User Password** і натисніть клавішу **Enter**.
- 5 Один раз введіть поточний паролі, а потім двічі – новий пароль.
- 6 Натисніть клавішу **Enter**.
- 7 Після появи повідомлення про успішну зміну натисніть клавішу **Enter**.
- 8 Натисніть клавішу **Esc**, а потім за допомогою клавіші **←** або **→** виберіть вкладку **Exit**.
- 9 За допомогою клавіші **↑** або **↓** виберіть **Exit Setup** і натисніть клавішу **Enter**.
Коли з'явиться запит на підтвердження, натисніть клавішу **Enter**.

Видалення пароля жорсткого диска

- 1 Увімкніть комп'ютер.
- 2 Натисніть клавішу **F2**, коли з'явиться логотип VAIO.
Відобразиться вікно настроювання BIOS. Якщо цього не сталося, перезавантажте комп'ютер і натисніть клавішу **F2** декілька разів, коли відобразиться логотип VAIO.



Введіть пароль ввімкнення, якщо він встановлений.

- 3 За допомогою клавіш **←** або **→** виберіть **Security**, щоб відобразити вкладку **Security**, виберіть **Hard Disk Password**, а потім натисніть клавішу **Enter**.
З'явиться екран введення пароля жорсткого диска **Hard Disk Password**.
- 4 Виберіть **Enter Master and User Passwords** і натисніть клавішу **Enter**.
- 5 Введіть поточний пароль у полі **Enter Current Hard Disk Master Password** і натисніть клавішу **Enter**.
- 6 Натисніть клавішу **Enter**, не вводячи літери у інші поля.
- 7 Після появи повідомлення про успішну зміну натисніть клавішу **Enter**.
- 8 Натисніть клавішу **Esc**, а потім за допомогою клавіші **←** або **→** виберіть вкладку **Exit**.
- 9 За допомогою клавіші **↑** або **↓** виберіть **Exit Setup** і натисніть клавішу **Enter**.
Коли з'явиться запит на підтвердження, натисніть клавішу **Enter**.

Використання Intel® VT

Технологія Intel® Virtualization Technology (VT) дозволяє використовувати програми візуалізації апаратного забезпечення для підвищення працездатності комп'ютера.

! Intel VT може бути відсутня в залежності від встановленого центрального процесора.

За інформацією щодо візуалізації та використання програм візуалізації звертайтеся до розробника програмного забезпечення.

Для активації Intel VT

- 1 Увімкніть комп'ютер.
- 2 Натисніть клавішу **F2**, коли з'явиться логотип VAIO. Відобразиться вікно настроювання BIOS. Якщо цього не сталося, перезавантажте комп'ютер і натисніть клавішу **F2** декілька разів, коли відобразиться логотип VAIO.
- 3 Натисніть клавішу **←** або **→** для вибору **Advanced**.
- 4 Натисніть клавішу **↑** або **↓** для вибору **Intel(R) Virtualization Technology** або **Intel(R) VT**, натисніть клавішу **Enter**, виберіть **Enabled**, та знову натисніть клавішу **Enter**.

! Якщо вкладка **Advanced** не відображається в вікні настроювання BIOS або неможливо є вибрати **Intel(R) Virtualization Technology**, Intel VT не підтримується комп'ютером.

- 5 За допомогою клавіш **←** або **→** виберіть **Exit**, потім **Exit Setup**, а після натисніть клавішу **Enter**. Коли з'явиться запит на підтвердження, натисніть клавішу **Enter**.

Використання VAIO Control Center

Утиліта **VAIO Control Center** дозволяє звертатися до системної інформації і визначати параметри для поведінки системи.

Щоб використовувати програму VAIO Control Center

- 1 Натисніть **Пуск, Усі програми і VAIO Control Center**.
- 2 Виберіть потрібний об'єкт керування і змініть настройки.
- 3 Після закінчення натисніть кнопку **ОК**.
Настройки потрібного об'єкта змінено.



Для отримання додаткових відомостей щодо кожного параметра, див. файл довідки програмного забезпечення **VAIO Control Center**.

Деякі з елементів керування буде приховано, якщо відкрити програму **VAIO Control Center** з правами звичайного користувача.

Використання VAIO Power Management

Керування живленням допомагає встановити схеми живлення для роботи із живленням від мережі змінного струму або від акумуляторної батареї, щоб відповідати вашим вимогам щодо споживання енергії.

Функції програми **VAIO Power Management** додані до функцій **Електроживлення** операційної системи Windows. За допомогою цього програмного забезпечення можна поліпшити функції керування живленням операційної системи Windows, щоб забезпечити кращу роботу комп'ютера та довшу роботу акумуляторної батареї.

Вибір плану живлення

Після увімкнення комп'ютера, на панелі завдань з'являється піктограма стану живлення. Ця піктограма вказує, яке джерело живлення використовується. Натисніть цю піктограму, щоб відобразити вікно, в якому показується стан живлення.

Щоб вибрати план живлення

- 1 На панелі завдань клацніть правою кнопкою миші піктограму стану живлення та виберіть **Електроживлення**.
- 2 Виберіть потрібний план живлення.

Щоб змінити настройки плану живлення

- 1 Виберіть **Змінити настройки плану** під вибраним планом живлення у вікні **Електроживлення**. Змініть настройки сплячого режиму і параметри дисплея, якщо необхідно.
- 2 Якщо необхідно змінити додаткові настройки живлення, клацніть **Змінити додаткові настройки живлення** і перейдіть до кроку 3.
Або клацніть **Зберегти зміни**.
- 3 Виберіть вкладку **VAIO Power Management**.
Змініть настройки для кожного пункту.
- 4 Натисніть **OK**.



З поточним планом живлення можна ознайомитися в **VAIO Power Management Viewer** програми **VAIO Control Center**.

Захист жорсткого диска

Якщо комп'ютер обладнано вбудованим жорстким диском, то на ньому встановлено утиліти **VAIO HDD Protection** для налаштування параметрів користувача щодо захисту жорсткого диска від ударів. Потрібно встановити рівень чутливості вбудованого датчика удару для вибору відповідного рівня захисту.

! Слід знати, що при наявності твердотілого накопичувача, він не потребує утиліти **VAIO HDD Protection**.

Вмикання захисту VAIO HDD Protection

Щоб захистити жорсткий диск від ударів, треба спочатку активізувати утиліту **VAIO HDD Protection**.

Щоб активізувати утиліти VAIO HDD Protection

- 1 Натисніть **Пуск, Усі програми і VAIO Control Center**.
- 2 Натисніть **Security і Hard Disk Drive Protection Settings**.
- 3 Встановіть прапорець **Activate hard disk drive protection**.
- 4 Виберіть один з рівнів чутливості за бажанням.
- 5 Натисніть **ОК**.

Додаткові відомості наведено у файлі довідки, що додається до програмного забезпечення.

! Утиліти **VAIO HDD Protection** розроблені, щоб звести до мінімуму можливості пошкодження жорстких дисків і даних користувача. Але вони не гарантують 100% захист даних за певних обставин.

Захист жорсткого диска вимикається перед запуском Windows і під час переходу в режим глибокого сну або сплячий режим, при відновленні і вимкненні системи.

Заходи безпеки

У цій частині наведено інструкції з безпеки і заходи безпеки, завдяки яким можна захистити свій комп'ютер VAIO від можливого пошкодження.

- Інформація з безпеки ([стор. 104](#))
- Інформація з догляду та технічного обслуговування ([стор. 107](#))
- Поводження з комп'ютером ([стор. 109](#))
- Поводження з РК екраном ([стор. 112](#))
- Використання джерела живлення ([стор. 113](#))
- Поводження з вбудованою камерою ([стор. 114](#))
- Поводження з дисками ([стор. 115](#))
- Використання акумуляторної батареї ([стор. 116](#))
- Поводження з картою пам'яті «Memory Stick» ([стор. 117](#))
- Використання вбудованого пристрою зберігання даних ([стор. 118](#))
- Поводження з адаптером дисплея/LAN ([стор. 119](#))

Інформація з безпеки

Комп'ютер

- При використанні ставте комп'ютер на тверду, стійку поверхню.
- Рекомендуємо не користуватись комп'ютером на колінах. Температура нижньої поверхні апарату, яка може зрости і при звичайній роботі протягом тривалого часу, здатна спричинити незручність та опіки.
- Забезпечте належну циркуляцію повітря, щоб запобігти внутрішньому перегріву. Не розміщуйте комп'ютер на пористих поверхнях, таких як килими, ковдри, дивани і ліжка, або біля штор, оскільки це може заблокувати вентиляційні отвори.
- Використовуйте лише обумовлене периферійне обладнання і з'єднувальні кабелі.

Джерело живлення

- Не ставте важкі предмети на шнур живлення, це може призвести до пожежі.
- Щоб від'єднати шнур, потягніть його за штепсель. Ніколи не тягніть за сам шнур.
- Відключіть свій комп'ютер з розетки змінного струму, якщо використання комп'ютера протягом довгого часу не передбачається.
- Коли адаптер змінного струму не використовується, вийміть його з розетки змінного струму.
- Переконайтеся, що дістанися до розетки змінного струму легко.

Акумуляторна батарея

- ❑ Не використовуйте акумуляторні батареї за температури вище 60 °С, наприклад у припаркованому автомобілі або під прямим сонячним промінням.
- ❑ Деякі акумуляторні батареї не відповідають стандартам якості та безпеки компанії Sony. З міркувань безпеки цей комп'ютер працює лише з автентичними акумуляторами Sony, розробленими для цієї моделі. Якщо встановити акумулятор іншого типу, такий акумулятор не заряджатиметься, а комп'ютер не працюватиме.
- ❑ Зберігайте акумуляторну батарею подалі від будь-яких джерел тепла.
- ❑ Зберігайте акумуляторну батарею сухою.
- ❑ Не відкривайте й не намагайтесь розібрати акумуляторну батарею.
- ❑ Не допускайте механічних ударів акумуляторної батареї, наприклад, її падіння на тверду поверхню.
- ❑ Якщо ви не користуєтесь комп'ютером протягом тривалого часу, вийміть акумуляторну батарею з комп'ютера, щоб уникнути її пошкодження.
- ❑ Якщо акумуляторною батареєю не користувалися протягом значного періоду часу, рівень ресурсу акумуляторної батареї може стати низьким. Це нормальне явище, яке не свідчить про несправність. Якщо акумуляторна батарея не використовується протягом тривалого часу, вона поступово розряджається. Підключіть адаптер змінного струму до комп'ютера та зарядіть акумуляторну батарею, перш ніж знову почати користуватися комп'ютером.

Навушники

- ❑ **Безпека на дорозі.** Не використовуйте навушники під час керування автомобілем, їзди на велосипеді або керування будь-яким моторизованим засобом пересування. Це може призвести до небезпеки на дорозі, а також може бути правопорушенням у деяких регіонах. Гучне відтворення музики також може бути потенційно небезпечним у той час, коли ви йдете пішки, особливо по пішохідному переходу.
- ❑ **Запобігання травмуванню слуху.** Уникайте прослуховування навушників на високій гучності. Спеціалісти зі слуху не радять відтворювати звук постійно, голосно й протягом тривалого періоду часу. Якщо ви відчуваєте, що у вас дзвенить у вухах, зменште гучність або припиніть використання.

Картка пам'яті «Memory Stick»

Зберігайте носій і адаптери «Memory Stick» у недоступних для дітей місцях. Є ризик того, що вони проковтнуть їх.

Інформація з догляду та технічного обслуговування

Комп'ютер

- ❑ Чистіть корпус та РК-дисплей м'якою тканиною, сухою або злегка зволоженою слабким розчином мийного засобу. Не використовуйте ніяких видів абразивних подушечок або паст та таких розчинників, як спирт або бензин, оскільки це може пошкодити зовнішнє покриття комп'ютера.
- ❑ Перед очисткою комп'ютера переконайтеся, що шнур живлення адаптера змінного струму від'єднано, а також вийміть акумуляторну батарею.

РК-екран

- ❑ Користуйтеся м'якою, сухою тканиною для чищення поверхні РК-екран. Тертя може пошкодити РК екран.
- ❑ Для захисту РК-екрана та клавіатури від пошкоджень, наприклад, у випадку перенесення комп'ютера, застеліть клавіатуру тканиною без зморшок перед закриттям кришки РК-екрана.

Вбудована камера

Чистьте захисний шар вбудованої камери за допомогою щітки з піддувом або м'якої щіточки. Якщо захисний шар дуже брудний, почистіть його м'якою, сухою тканиною. Не надто тріть захисний шар, бо він дуже чутливий до застосування натиску.

Диски

- ❑ Належний догляд за дисками необхідний для їх тривалої надійності. Не використовуйте розчинники (такі як бензин, розріджувач, спирт, засоби для очищення, які можна придбати, або антистатичний аерозоль), які можуть пошкодити диск.
- ❑ Щоб здійснити правильну чистку, тримайте диск за краї і використовуйте м'яку тканину для витирання, починаючи від центру.
- ❑ Якщо диск сильно забруднений, намочіть м'яку тканину водою, старанно її викрутіть, а потім витріть нею поверхню диска, починаючи з середини. Витріть залишки вологи за допомогою сухої, м'якої тканини.

Поводження з комп'ютером

- Якщо на комп'ютер впав твердий предмет або розлилася будь-яка рідина, завершіть роботу комп'ютера, відключіть його від розетки та вийміть акумуляторну батарею. Комп'ютер може потребувати перевірки кваліфікованим фахівцем перед відновленням роботи.
- Не впускайте свій комп'ютер та не кладіть на нього ніяких предметів.
- Не розташовуйте свій комп'ютер у місцях, які зазнають впливу:
 - Джерел тепла, наприклад батареї опалення або повітроводів
 - Прямого сонячного проміння
 - Надмірної кількості пилу
 - Вологи або дощу
 - Механічної вібрації або ударів
 - Сильних магнітів або неекранованих динаміків
 - Навколишньої температури вище 35 °C або нижче 5 °C
 - Високої вологості
- Не розміщуйте електронне обладнання біля комп'ютера. Електромагнітне поле обладнання може призвести до порушень у роботі комп'ютера.
- Ми рекомендуємо не використовувати комп'ютер, якщо ви стоїте або ідете, оскільки це може спричинити падіння комп'ютера та його пошкодження.

- ❑ Ваш комп'ютер використовує високочастотні радіосигнали й може спричинити перешкоди для прийому радіо або телебачення. Якщо це сталося, розмістіть комп'ютер на достатній відстані від приймача.
- ❑ Не використовуйте надрізані або пошкоджені з'єднувальні кабелі.
- ❑ Якщо комп'ютер перенести безпосередньо з холодного місця до теплого, всередині комп'ютера може конденсуватися волога. У такому випадку почекайте як мінімум одну годину перед тим, як увімкнути комп'ютер. Якщо виникають якісь проблеми, відключіть комп'ютер від розетки і зверніться до VAIO-Link.
- ❑ Щоб уникнути втрат даних у разі ушкодження комп'ютера, регулярно робіть резервні копії своїх даних.
- ❑ Не тисніть на РК екран або на його краї від час відкривання кришки екрану або піднімання комп'ютера. РК екран може бути чутливим до тиску або додаткового стресу, і натискання може його пошкодити або спричинити неправильне функціонування.
- ❑ Для відкриття комп'ютера візьміть кришку з РК-екраном однією рукою за середину та обережно підніміть її.

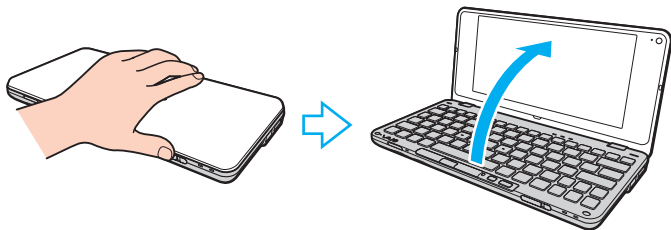

- ❑ Щоб переносити комп'ютер з відкритою кришкою, обов'язково тримайте його обома руками.



- ❑ Використовуйте переносний портфель, призначений спеціально для носіння комп'ютера.

Поводження з РК екраном

- ❑ Не залишайте РК екран таким чином, щоб на нього попадало сонячне проміння. Це може пошкодити РК екран. При використанні комп'ютера поряд з вікном, перекрийте доступ прямого сонячного світла.
- ❑ Не дряпайте поверхню РК-екран і не тисніть на нього. Це може спричинити несправності.
- ❑ Використання комп'ютера в умовах низької температури може призвести до залишкових зображень на РК екрані. Це не є несправністю. Коли комп'ютер повернеться до нормальної температури, екран повернеться до нормального стану.
- ❑ Залишкове зображення може з'явитися на РК-екрані, якщо одне й те саме зображення відображається протягом довгого періоду часу. Через деякий час залишкове зображення зникає. Для уникнення появи залишкового зображення можна користуватися заставкою.
- ❑ Під час роботи РК екран стає теплим. Це нормальне явище, яке не свідчить про несправність.
- ❑ РК екран виготовлено з використанням високоточної технології. Однак можна побачити маленькі чорні цятки та/або яскраві цятки (червоні, сині або зелені), які постійно відображаються на РК екрані. Це нормальний результат, що виник в процесі виробництва й не означає несправності.
- ❑ Не змінюйте настройку орієнтації РК екрана у вікні **Параметри планшетного ПК**, навіть коли для вибору доступні й інші параметри, бо це може зробити роботу комп'ютера нестабільною. Sony не бере на себе відповідальності за будь-які порушення в роботі, що виникли в результаті таких настройок.
- ❑ Не тисніть на кришку РК-екран, коли вона закрита, оскільки це може призвести до подряпання РК-екран або його забруднення.

Використання джерела живлення



Щоб дізнатися про конфігурацію вашого комп'ютера, дивіться технічні характеристики.

- Не використовуйте розетку змінного струму разом з іншим енергоємним обладнанням, наприклад копіювальним апаратом або знищувачем документів.
- Можна придбати розгалужувач живлення зі стабілізатором напруги. Цей пристрій допомагає уникнути пошкодження комп'ютера в результаті раптових стрибків напруги, наприклад під час електричної бурі.
- Використовуйте адаптер змінного струму, який входить до комплекту поставки, або автентичні вироби Sony. Не використовуйте ніяких інших адаптерів змінного струму, оскільки це може призвести до несправності.

Поводження з вбудованою камерою

- ❑ Не торкайтеся захисного шару вбудованої камери, оскільки це може створити подряпини на цьому шарі, й ці подряпини з'являться на зроблених знімках.
- ❑ Не допускайте потрапляння прямого сонячного проміння на лінзи вбудованої камери без врахування режиму живлення комп'ютера, бо це може призвести до несправності камери.

Поводження з дисками

- ❑ Відбитки пальців і пил на поверхні диска можуть призвести до помилок у зчитуванні. Завжди тримайте диски за їх краї і центральний отвір, як це показано нижче:

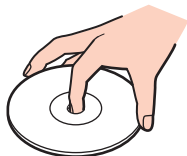

- ❑ Ніколи не приклеюйте наклейки на диск. Це вплине на використання диска і може спричинити непоправну шкоду.

Використання акумуляторної батареї

- ❑ Тривалість роботи акумуляторної батареї зменшується у холодному навколишнього середовищі. Це спричиняється зменшенням ефективності акумуляторної батареї за низької температури.
- ❑ Заряджайте акумуляторну батарею за температур від 15 °C до 30 °C. Заряджання за нижчих температур триватиме довше.
- ❑ З міркувань безпеки при вищих або нижчих температурах заряджання батареї може бути відкладене.
- ❑ Коли акумуляторна батарея використовується або заряджається, її температура підвищується. Це нормальне явище, яке не є причиною для хвилювання.
- ❑ Вам необов'язково розряджати акумуляторну батарею перед її заряджанням.
- ❑ Якщо після повного заряджання заряд акумулятора швидко становиться низьким, вірогідно, закінчується термін використання акумулятора, і його потрібно замінити.

Поводження з картою пам'яті «Memory Stick»

- Не торкайтесь роз'єма «Memory Stick» пальцями чи металевими предметами.
- Використовуйте лише ту наклейку, яка входила до комплекту «Memory Stick» як наклейка.
- Не згинайте, не упускайте і не піддавайте дії негоди картку пам'яті «Memory Stick».
- Не розбирайте й не змінюйте картку пам'яті «Memory Stick».
- Не допускайте зволоження картки пам'яті «Memory Stick».
- Не використовуйте й не зберігайте картку пам'яті «Memory Stick» у місцях, які зазнають дії:
 - Статичної електрики
 - Електричного шуму
 - Дуже високих температур, наприклад у припаркованій на сонці машині
 - Прямого сонячного проміння
 - Високої вологості
 - Їдких речовин
- Використовуйте футляр зберігання, який входить до комплекту постачання «Memory Stick».
- Обов'язково зробіть резервні копії важливих даних.
- Користуючись картою пам'яті «Memory Stick Duo», не застосовуйте гострі ручки, щоб написати на наклейці, яка приклеєна до «Memory Stick Duo». Дія тиску на носій може пошкодити внутрішні компоненти.

Використання вбудованого пристрою зберігання даних

Вбудований пристрій зберігання даних (жорсткий або напівпровідниковий диск) має велику щільність зберігання й виконує зчитування і запис даних за короткий час. Але при неналежному користуванні його можна легко пошкодити. Якщо вбудований запам'ятовуючий пристрій пошкоджено, дані відновити неможливо. Щоб запобігти втрачання даних, слід виявляти обережність при користуванні комп'ютером.



Функції та параметри, описані в цьому розділі, можуть відрізнятися від функцій та параметрів, доступних у вашому комп'ютері. Щоб дізнатися про конфігурацію вашого комп'ютера, дивіться технічні характеристики.

Щоб уникнути пошкодження жорсткого диска

- Не піддавайте свій комп'ютер раптовим рухам.
- Зберігайте свій комп'ютер подалі від магнітів.
- Не розташовуйте свій комп'ютер у місцях, в яких діє механічна вібрація, а також у нестабільному положенні.
- Не переміщуйте комп'ютер увімкнутим.
- Не вимикайте або не перезавантажуйте комп'ютер у той час, коли дані записуються на жорсткий диск або зчитуються з нього.
- Не використовуйте свій комп'ютер у місцях, які зазнають сильних температурних змін.
- Не виймайте жорсткий диск з комп'ютера.

Щоб уникнути пошкодження напівпровідникового диска

- Не вимикайте або не перезавантажуйте комп'ютер у той час, коли дані записуються на напівпровідниковий диск або зчитуються з нього.
- Не виймайте напівпровідниковий диск з комп'ютера.

Поводження з адаптером дисплея/LAN

Для зручності адаптер дисплея/LAN приєднується до адаптера змінного струму.

Для приєднання адаптера дисплея/LAN до адаптера змінного струму

! В деяких країнах або регіонах вигляд адаптера змінного струму може відрізнятися від зображеного на ілюстрації.

- 1 Вставте гніздо адаптера дисплея/LAN в виступ кріплення на адаптері змінного струму з кабелем.

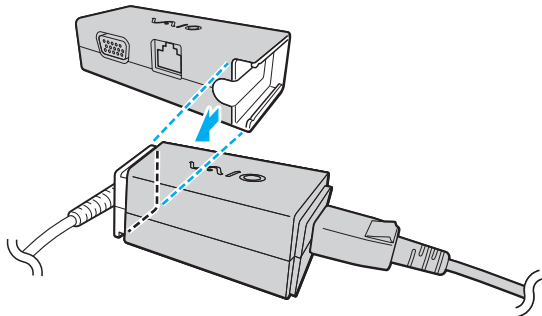

- 2 Змістіть адаптер дисплея/LAN в напрямку адаптера змінного струму до фіксації на місці.

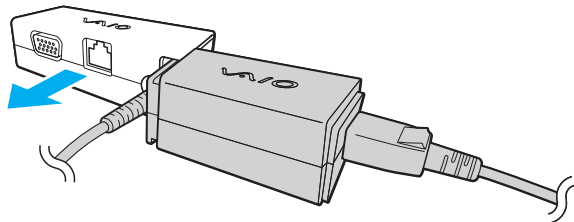

Виправлення неполадок

У цьому розділі описано, як розв'язати поширені проблеми, з якими можна зіштовхнутись під час використання комп'ютера VAIO. Багато проблем усуваються легко. Спробуйте скористатися цими порадами, перш ніж звертатись до VAIO-Link.



Функції та параметри, описані в цьому розділі, можуть відрізнятися від функцій та параметрів, доступних у вашому комп'ютері.

- Комп'ютер (стор. 122)**
- Безпека системи (стор. 131)**
- Акумулятор (стор. 132)**
- Instant Mode (стор. 134)**
- Вбудована камера (стор. 136)**
- Мережа (стор. 138)**
- Технологія Bluetooth (стор. 142)**
- GPS (стор. 146)**
- Дисплей (стор. 147)**
- Друк (стор. 151)**
- Мікрофон (стор. 152)**
- Динаміки (стор. 153)**
- Маніпулятор (стор. 154)**
- Клавіатура (стор. 155)**



- ❑ **Дискети (стор. 156)**
- ❑ **Аудіо/відео (стор. 157)**
- ❑ **Картка пам'яті «Memory Stick» (стор. 159)**
- ❑ **Периферійні пристрої (стор. 160)**

Комп'ютер

Що робити, якщо комп'ютер не запускається?

- ❑ Переконайтеся, що комп'ютер надійно підключено до джерела струму, увімкнено і що індикатор живлення світиться.
- ❑ Переконайтеся, що акумулятор правильно встановлено і заряджено.
- ❑ Відключіть усі підключені пристрої USB (якщо такі є) та перезапустіть комп'ютер.
- ❑ Якщо комп'ютер підключено до подовжувача або до безперебійного джерела живлення (БДЖ), переконайтеся, що подовжувач або БДЖ підключено до джерела живлення і увімкнено.
- ❑ Якщо використовується зовнішній дисплей, переконайтеся, що його підключено до джерела живлення та увімкнено. Переконайтеся, що елементи керування яскравістю та контрастністю відрегульовано правильно. Для отримання додаткових відомостей див. посібник, наданий з дисплеєм.
- ❑ Від'єднайте адаптер змінного струму та вийміть акумуляторну батарею. Зачекайте 3-5 хвилин. Встановіть на місце батарею, вставте адаптер змінного струму та змістіть вимикач живлення (у напрямку ▷ на вимикачі) для ввімкнення комп'ютера.
- ❑ Конденсування вологи може спричинити несправність комп'ютера. У такому випадку не використовуйте комп'ютер принаймні годину.
- ❑ Перевірте, або використовуйте адаптер змінного струму Sony із комплекту постачання. Задля власної безпеки користуйтеся тільки автентичною акумуляторною батареєю Sony та адаптером змінного струму, який постачається компанією Sony для комп'ютера VAIO.

Що робити, якщо зелений індикатор живлення світиться, але екран залишається пустим?

- ❑ Натисніть кілька разів клавіші **Alt+F4**, щоб закрити вікно застосунку. Можливо, виникла помилка застосунку.
- ❑ Якщо клавіші **Alt+F4** не працюють, натисніть кнопку **Пуск**, натисніть стрілку поряд із кнопкою **Завершити роботу** і виберіть **Перезапустити**, щоб перезапустити комп'ютер.
- ❑ Якщо комп'ютер не перезапускається, натисніть клавіші **Ctrl+Alt+Delete**, натисніть стрілку  поряд із кнопкою **Завершити роботу**  і виберіть **Перезапустити**.
Якщо відобразиться вікно **Безпека Windows**, натисніть **Перезапустити**.
- ❑ Якщо ця процедура не вирішує проблему, змістіть (у напрямку ▷ на вимикачі) та утримуйте вимикач живлення протягом більш, ніж чотири секунди для вимкнення комп'ютера. Від'єднайте адаптер змінного струму і не використовуйте комп'ютер приблизно впродовж п'яти хвилин. Потім підключіть адаптер змінного струму та знову увімкніть комп'ютер.

!
Вимкання комп'ютера за допомогою клавіш **Ctrl+Alt+Delete**, або натискання кнопки живлення може привести до втрати даних, які не було збережено.

Що робити, якщо комп'ютер або програмне забезпечення не відповідає?

- Якщо комп'ютер не відповідає під час роботи програмного застосунку, натисніть клавіші **Alt+F4**, щоб закрити вікно застосунку.
- Якщо клавіші **Alt+F4** не працюють, натисніть кнопку **Пуск**, натисніть стрілку поряд із кнопкою **Завершити роботу** для вимкнення комп'ютера.
- Якщо комп'ютер не вимикається, натисніть клавіші **Ctrl+Alt+Delete** та натисніть кнопку **Завершити роботу**. Якщо відобразиться вікно **Безпека Windows**, натисніть **Завершити роботу**.
- Якщо ця процедура не вирішує проблему, змістіть (у напрямку ▷ на вимикачі) та утримуйте вимикач живлення доки комп'ютер не вимкнеться.
!
Вимикання комп'ютера за допомогою клавіш **Ctrl+Alt+Delete**, або натискання кнопки живлення може привести до втрати даних, які не було збережено.
- Від'єднайте адаптер змінного струму та вийміть акумуляторну батарею. Зачекайте 3-5 хвилин. Встановіть на місце батарею, вставте адаптер змінного струму та змістіть вимикач живлення (у напрямку ▷ на вимикачі) для ввімкнення комп'ютера.
- Спробуйте переінсталювати програмне забезпечення.
- Зверніться по технічну підтримку до виробника програмного забезпечення або до відповідного постачальника послуг.

Чому комп'ютер не переходить до сплячого режиму або режиму глибокого сну?

Комп'ютер може працювати нестабільно, якщо режим роботи змінено, перш ніж комп'ютер повністю перейшов до сплячого режиму або режиму глибокого сну.

Відновлення звичайної стабільної роботи комп'ютера

- 1 Закрийте всі відкриті програми.
- 2 Натисніть кнопку **Пуск**, натисніть стрілку поряд із кнопкою **Завершити роботу** і виберіть **Перезапустити**.
- 3 Якщо комп'ютер не перезапускається, натисніть клавіші **Ctrl+Alt+Delete**, натисніть стрілку поряд із кнопкою **Завершити роботу** і виберіть **Перезапустити**.
Якщо відобразиться вікно **Безпека Windows**, натисніть **Перезапустити**.
- 4 Якщо ця процедура не вирішує проблему, змістіть (у напрямку ▷ на вимикачі) та утримуйте вимикач живлення доки комп'ютер не вимкнеться.

!

Вимикання комп'ютера за допомогою клавіш **Ctrl+Alt+Delete**, або натискання кнопки живлення може привести до втрати даних, які не було збережено.

Що робити, якщо індикатор заряду швидко блимає, а комп'ютер не запускається?

- ❑ Це може виникнути внаслідок неправильного встановлення акумуляторної батареї. Щоб усунути цю проблему, вимкніть комп'ютер і вийміть акумуляторну батарею. Потім знову встановіть акумуляторну батарею в комп'ютер. Додаткову інформацію див. у розділі **Встановлення/від'єднання акумуляторної батареї (стор. 17)**.
- ❑ Якщо після вищенаведених дій ця ознака не зникне, значить встановлено несумісну акумуляторну батарею. Вийміть акумуляторну батарею та зверніться до VAIO-Link.

Що робити, якщо з'являється повідомлення або про несумісність, або про неправильне встановлення акумуляторної батареї, а комп'ютер переходить до режиму глибокого сну?

- ❑ Це може виникнути внаслідок неправильного встановлення акумуляторної батареї. Щоб усунути цю проблему, вимкніть комп'ютер і вийміть акумуляторну батарею. Потім знову встановіть акумуляторну батарею в комп'ютер. Додаткову інформацію див. у розділі **Встановлення/від'єднання акумуляторної батареї (стор. 17)**.
- ❑ Якщо після вищенаведених дій ця ознака не зникне, значить встановлено несумісну акумуляторну батарею. Вийміть акумуляторну батарею та зверніться до VAIO-Link.

Чому у вікні властивостей системи відображається менша від максимальної швидкість ЦП?

Це нормально. Через те, що ЦП комп'ютера використовує технологію контролю швидкості ЦП для збереження електроенергії, у вікні властивостей системи може відображатися поточна швидкість ЦП, а не максимальна.

Що робити, якщо комп'ютер не приймає мого паролю і видає повідомлення «Enter Onetime Password»?

Якщо знову тричі поспіль ввести неправильний пароль для ввімкнення живлення, відобразиться повідомлення **Enter Onetime Password** і Windows не запуститься. Змістіть (у напрямку ▷ на вимикачі) та утримуйте вимикач живлення протягом більш, ніж чотири секунди, щоб переконатися в тому, що індикатор живлення погас. Зачекайте 10–15 секунд, а потім перезапустіть комп'ютер і введіть правильний пароль. Під час введення пароля перевірте, чи вимкнено індикатори Num lock і Caps lock. Якщо котрийсь з них світиться, натисніть клавішу **Num Lk** (або **Num Lock**) або **Caps Lock** для вимкнення індикатора перед введенням пароля.

Що робити, якщо не працює або виходить з ладу ігрове програмне забезпечення?

- Подивіться на веб-сайті гри, чи можна завантажити виправлення або оновлення.
- Переконайтеся, що встановлено останню версію відеодрайвера.
- У деяких моделях VAIO для графічних даних використовується системна пам'ять. У цьому випадку не гарантовано відмінну якість графіки.

Що робити, якщо не вдається згадати пароль для ввімкнення?

Якщо ви забули пароль для ввімкнення, зверніться до VAIO-Link, щоб скинути його. З вас буде стягнуто плату за скидання пароля.

Як змінити порядок пристроїв завантаження?

Змінити порядок пристроїв завантаження можна за допомогою однієї з функцій BIOS. Виконайте такі кроки:

- 1 Увімкніть комп'ютер.
- 2 Натисніть клавішу **F2**, коли з'явиться логотип VAIO.
Відобразиться вікно налаштування BIOS. Якщо цього не сталося, перезавантажте комп'ютер і натисніть клавішу **F2** декілька разів, коли відобразиться логотип VAIO.
- 3 Натисніть клавішу **←** або **→** для вибору **Boot**.
- 4 Натисніть клавішу **↑** або **↓** для вибору накопичувача, порядок пристрою завантаження якого потрібно змінити.
- 5 Натисніть клавішу **F5** або **F6**, щоб змінити порядок пристроїв для завантаження.
- 6 За допомогою клавіш **←** або **→** виберіть **Exit**, потім **Exit Setup**, а після натисніть клавішу **Enter**.
Коли з'явиться запит на підтвердження, натисніть клавішу **Enter**.

Чому екран не вимикається, коли проходить час, визначений для автоматичного вимкнення?

Деякі програми та заставки розроблені для тимчасового вимкнення функції операційного системи, що вимикає екран комп'ютера або переводить комп'ютер в сплячий режим після певного періоду бездіяльності. Для вирішення проблеми вийдіть з програми (програм) або змініть заставку.

Що робити, якщо не вдається завантажити комп'ютер з зовнішнього пристрою, підключеного до комп'ютера?

Щоб завантажити комп'ютер з зовнішнього пристрою, наприклад з USB-дисководом для гнучких або оптичних дисків, потрібно змінити пристрій завантаження.

Увімкніть комп'ютер і натисніть клавішу **F11**, коли відобразиться логотип VAIO.

Як зменшити розмір розділу відновлення системи?

Вбудований пристрій зберігання даних містить розділ відновлення системи, в якому зберігаються дані для відновлення системи. Якщо комп'ютер містить твердотільний накопичувач, можна зменшити обсяг розділу відновлення системи, виконавши наступні дії:

- 1 Коли комп'ютер увімкнено, вставте диск відновлення системи у зовнішній привід оптичних дисків (не входить до комплекту), вимкніть і знову увімкніть комп'ютер.
- 2 Натисніть клавішу **F11**, коли з'явиться логотип VAIO в процесі завантаження.

! Використовуйте диск (-и) відновлення системи, створений (-и) під час постачання комп'ютера.

- 3 Виберіть мовну розмітку клавіатури із розкритого списку і натисніть кнопку **Далі**.
- 4 Виберіть операційну систему і натисніть кнопку **Далі**.
- 5 Виберіть **VAIO Recovery Center**.
- 6 Виберіть **Restore Complete System** і **Пуск**.
- 7 Виберіть **Skip** і натисніть кнопку **Далі**.
З'явиться пропозиція щодо збереження цінних даних комп'ютера VAIO.
- 8 Виберіть **Ні** і натисніть кнопку **Далі**.
- 9 Дотримуйтесь інструкцій на екрані.

! Наведена вище процедура має наслідком відновлення системи. Зверніть увагу, що програмне забезпечення та дані, записані вами на носії даних перед зменшенням об'єму розділу відновлення системи, будуть втрачені.

Після зменшення розміру розділу відновлення системи, для наступного її відновлення необхідно буде користуватися диском (-ами) відновлення системи.

Як взнати розмір розділу відновлення системи?

Вбудований пристрій зберігання даних містить розділ відновлення системи, в якому зберігаються дані для відновлення системи. Для визначення розміру розділу відновлення системи виконайте такі кроки:

- 1 Натисніть **Пуск**, натисніть правою кнопкою **Комп'ютер** і виберіть **Керування**.
- 2 Натисніть кнопку **Керування дисками** у розділі **Сховище** у лівій області.
Розмір розділу відновлення системи і загальний розмір диску C відображається у рядку **Диск 0** центральної області.

Чому комп'ютер стає повільнішим, коли ввімкнено Windows Aero?

Продуктивність комп'ютера під час роботи Windows Aero не гарантується. Для забезпечення оптимальної продуктивності рекомендується вимкнути Windows Aero:

Щоб вимкнути Windows Aero виконайте такі кроки.

- 1 Клацніть правою кнопкою миші на робочому столі і виберіть **Персоналізувати**.
- 2 Виберіть теми, що відрізняються від **Теми Aero**.

Безпека системи

Як захистити комп'ютер від загроз системі безпеки, наприклад вірусів?

На комп'ютері заздалегідь встановлено операційну систему Microsoft Windows. Найкращим способом захисту комп'ютера від таких загроз системі безпеки, як віруси, є регулярне завантажування та встановлення останніх оновлень операційної системи Windows.

Щоб отримати необхідні оновлення операційної системи Windows, виконайте такі дії:

! Щоб мати можливість отримувати оновлення, потрібно підключити комп'ютер до Інтернету.

- 1 Натисніть кнопку **Пуск** і виберіть пункт **Панель керування**.
- 2 Натисніть **Система й безпека**.
- 3 Натисніть **Центр підтримки**.
- 4 Дотримуйтесь інструкцій на екрані, щоб встановити автоматичні або регулярні оновлення.

Як підтримувати антивірусне програмне забезпечення оновленим?

Можна підтримувати програмне забезпечення **McAfee** в актуальному стані за допомогою останніх оновлень від McAfee, Inc. Для завантаження й встановлення останніх оновлень системи безпеки виконайте такі кроки:

! Щоб мати можливість отримувати оновлення, потрібно підключити комп'ютер до Інтернету.

- 1 Натисніть кнопку **Пуск**, **Усі програми**, **McAfee** і **McAfee SecurityCenter**.
- 2 Натисніть кнопку, розташовану у верхньому лівому кутку вікна, для оновлення програмного забезпечення.
- 3 Дотримуйтесь інструкцій, що відображуються на екрані, щоб завантажити оновлення.

Детальніші відомості наведено у файлі довідки до програмного забезпечення.

Акумулятор

Як побачити стан заряду акумулятора?

Індикатор заряду дозволяє стежити за станом заряду батареї. Для отримання додаткових відомостей див. у розділі **Заряджання акумуляторної батареї (стор. 21)**.

Коли комп'ютер працює від джерела змінного струму?

Якщо комп'ютер безпосередньо з'єднаний з адаптером змінного струму, він живиться від джерела змінного струму, навіть якщо встановлено акумуляторну батарею.

Коли потрібно перезаряджати акумуляторну батарею?

Перезаряджайте акумуляторну батарею, якщо:

- акумуляторна батарея розряджається і починають миготіти індикатори заряду акумулятора та живлення;
- акумуляторна батарея не використовувалася протягом тривалого періоду часу.

Коли потрібно замінити акумуляторну батарею?

Якщо після повного заряджання заряд акумулятора швидко становиться низьким, вірогідно, закінчується термін використання акумулятора, і його потрібно замінити.

Чи звертати увагу на нагрівання встановленої акумуляторної батареї?

Ні. Це нормальне явище, якщо батарея нагрівається під час живлення комп'ютера.

Чи може комп'ютер перейти до режиму глибокого сну під час роботи від акумулятора?

Комп'ютер може перейти до режиму глибокого сну під час роботи від акумулятора, але деяке програмне забезпечення та периферійні пристрої перешкоджають цьому. Якщо використовується програма, яка перешкоджає системі перейти до режиму глибокого сну, часто зберігайте дані, щоб уникнути їхньої втрати. Див. **Використання режиму глибокого сну (стор. 26)** для отримання додаткових відомостей про те, як активувати режим глибокого сну вручну.

Чому індикатор заряду не гасне, навіть якщо комп'ютер був приєднаний до адаптера змінного струму протягом тривалого часу?

Якщо температура нижче приблизно 15 °C, акумуляторна батарея (VGP-BPS15 або VGP-BPL15) може зарядитися приблизно на 80% ємності. У цьому випадку індикатор заряду горить під час роботи комп'ютера від адаптера змінного струму. Це нормальне явище, яке не свідчить про несправність.

Instant Mode

Що робити, якщо Instant Mode не запускається?

- ❑ Для запуску режиму **Instant Mode** вимкніть комп'ютер, або переведіть його в режим глибокого сну і натисніть кнопку ХМВ. Коли комп'ютер ввімкнений, натисніть кнопку ХМВ щоб виконати функції за умовчанням.
- ❑ Якщо файли, необхідні для запуску **Instant Mode**, які зберігаються з атрибутом «прихований» на диску С в папці **InstantON**, стиснені, режим **Instant Mode** не запуститься. Для відміни стискання файлів виконайте наступні дії:
 - 1 Натисніть кнопку **Пуск, Усі програми, Стандартні і Виконати**.
 - 2 Введіть «C:\InstantON» для **Відкрити** та натисніть **ОК**.
 - 3 Натисніть **Папки** на панелі завдань.
 - 4 Правою клавішею миші виберіть **InstantON** в списку папок в лівому вікні та натисніть **Властивості**.
 - 5 Натисніть **Додатково** у вкладці **Загальні** у вікні зміни властивостей.
 - 6 Зніміть прапорець в полі **Стискати вміст для заощадження місця на диску** в розділі **Атрибути стискання й шифрування**, натисніть **ОК**, та перейдіть до пункту 12.
Якщо це поле не вибрано, переходьте до пункту 7.
 - 7 Встановіть прапорець в полі **Стискати вміст для заощадження місця на диску** та натисніть **ОК**.
 - 8 Натисніть **Застосувати** в вікні зміни властивостей.
 - 9 В вікні підтвердження зміни атрибутів виберіть **Застосувати зміни лише до цієї папки**, встановіть прапорець та натисніть **ОК**.
 - 10 Знову виберіть **Додатково** на вкладці **Загальні**.
 - 11 Зніміть прапорець в полі **Стискати вміст для заощадження місця на диску** в розділі **Атрибути стискання й шифрування**, натисніть **ОК**.
 - 12 Натисніть **ОК** в вікні зміни властивостей.

13 Натисніть **ОК** в вікні підтвердження зміни атрибутів.

! Запуск **Очищення диска** з вибраною опцією **Стискання старих файлів** може призвести до стискання файлів, необхідних для режиму **Instant Mode**. Якщо файли стиснені після запуску **Очищення диска**, виконайте описану вище процедуру для відновлення файлів.

Що робити, якщо екран комп'ютера (ПК) пустий?

Ввімкнена заставка екрана і вона активована. Натисніть будь-яку клавішу для відновлення режиму **Instant Mode**.

Вбудована камера

Чому у видошукачі не відтворюються зображення або відтворюються зображення низької якості?

- Вбудовану камеру може використовувати лише одна прикладна програма. Вийдіть з відкритого програмного застосунку й запустіть його ще раз.
- Під час перегляду об'єкта, який швидко рухається, у видошукачі може відобразитися деякий шум, наприклад горизонтальні смуги. Це нормальне явище, яке не свідчить про несправність.
- Якщо проблема не зникає, перезапустіть комп'ютер.

Чому в записів низька якість?

- На записаних з використанням люмінесцентної лампи зображення можуть бути відблиски світла.
- Затемнені частини записів можуть виглядати як шум.
- Якщо захисне покриття лінзи забруднене, відзняти чіткий кадр не вдасться. Почистіть захисне покриття лінзи. Див. **Вбудована камера (стор. 107)**.

Що робити, якщо в записах є пропущені кадри та переривання звуку?

- Можливо, пропущені кадри зумовлені настройками ефектів у програмному забезпеченні. Детальніші відомості наведено у файлі довідки до програмного забезпечення.
- Можливо, кількість працюючих застосунків перевищує дозволу. Закрийте застосунки, які наразі не використовуються.
- Можливо, на комп'ютері активовано функцію керування живленням. Перевірте роботу ЦП.

Що слід робити, якщо під час відтворення фільму при роботі комп'ютера від акумулятора з'являються пропущені кадри?

Акумуляторна батарея розряджається. Підключіть комп'ютер до мережі змінного струму.

Що робити, якщо записи мерехтять?

Ця проблема виникає під час роботи камери з використанням люмінесцентного освітлення через невідповідність між вихідною частотою освітлення та витримкою.

Для зменшення мерехтіння змініть лінію візування камери або яскравість запису. У деяких програмних застосунках можна встановити відповідне значення однієї із властивостей камери (наприклад, джерело світла, мерехтіння тощо), щоб усунути мерехтіння.

Чому на декілька секунд затримується вхідний відеосигнал з вбудованої камери?

Вхідний відеосигнал може затримуватися на декілька секунд, якщо:

- використовується комбінація клавіш із клавішею **Fn**.
- зростає навантаження на ЦП.

Це нормальне явище, яке не свідчить про несправність.

Що робити, якщо комп'ютер працює нестабільно під час переходу до режиму збереження енергії, поки використовується вбудована камера?

Якщо комп'ютер автоматично переходить до сплячого режиму або режиму глибокого сну, змініть відповідні настройки режиму збереження енергії. Щоб змінити налаштування, див. розділ **Використання режимів економії енергії (стор. 25)**.

Мережа

Що робити, якщо комп'ютер не може з'єднатися з точкою доступу безпроводової мережі?

- До початку конфігурування або доступу до мережі приєднайте адаптер дисплея/LAN до комп'ютера.
- На ефективність зв'язку впливають відстань і завади. Можливо, необхідно перемістити комп'ютер подалі від перешкод або ближче до точки доступу, яка може використовуватися.
- Переконайтеся, що перемикач **WIRELESS** увімкнено, а на комп'ютері світиться індикатор **WIRELESS**.
- Переконайтеся, що увімкнено живлення точки доступу.
- Виконайте такі кроки для перевірки налаштувань:
 - 1 Натисніть кнопку **Пуск** і виберіть пункт **Панель керування**.
 - 2 Клацніть **Перегляд стану мережі та завдань** у розділі **Мережа й Інтернет**.
 - 3 Натисніть **Підключення до мережі**, щоб підтвердити вибір точки доступу.
- Переконайтеся, що ключ шифрування правильний.
- Переконайтеся, що вибрано **Максимальна продуктивність** для настройки меню **Параметри безпроводового адаптера** у вікні **Електроживлення**. Вибір іншого параметра може призвести до помилки зв'язку. Щоб змінити настройки, виконайте такі дії:
 - 1 На панелі завдань клацніть правою кнопкою миші піктограму стану живлення та виберіть **Електроживлення**.
 - 2 Виберіть **Змінити настройки плану**.
 - 3 Клацніть **Змінити додаткові настройки живлення**.
 - 4 Виберіть вкладку **Додаткові параметри**.
 - 5 Двічі клацніть **Параметри безпроводового адаптера** та **Економія енергії**.
 - 6 У розкритому списку виберіть **Максимальна продуктивність** для настройки **Робота від акумулятора** і для настройки **Від мережі**.

Що робити, якщо не вдається отримати доступ до Інтернету?

- Перевірте настройки точки доступу. Для отримання додаткових відомостей див. посібник, який постачався з точкою доступу.
- Переконайтеся, що комп'ютер і точка доступу з'єднані.
- Перемістіть комп'ютер подалі від перешкод або ближче до точки доступу, яка може використовуватися.
- Переконайтеся, що комп'ютер правильно настроєно на доступ до Інтернету.
- Переконайтеся, що вибрано **Максимальна продуктивність** для настройки меню **Параметри безпроводового адаптера** у вікні **Електроживлення**. Вибір іншого параметра може призвести до помилки зв'язку. Для зміни налаштувань виконайте кроки з розділу **Що робити, якщо комп'ютер не може з'єднатися з точкою доступу безпроводової мережі? (стор. 138)**.

Чому повільно переносяться дані?

- На швидкість перенесення даних у безпроводовій локальній мережі впливає відстань і предмети між пристроями і точками доступу. Серед інших факторів є конфігурація пристрою, умови поширення радіохвиль і сумісність програмного забезпечення. Щоб максимально збільшити швидкість перенесення даних, перемістіть комп'ютер подалі від перешкод або ближче до точки доступу, яка може використовуватися.
- Якщо використовується точка доступу безпроводової мережі, пристрій може бути тимчасово перенавантажено залежно від кількості пристроїв, які з'єднано через точку доступу.
- Якщо точці доступу перешкоджають інші точки доступу, змініть канал точки доступу. Для отримання додаткових відомостей див. посібник, який постачався з точкою доступу.
- Переконайтеся, що вибрано **Максимальна продуктивність** для настройки меню **Параметри безпроводового адаптера** у вікні **Електроживлення**. Вибір іншого параметра може призвести до помилки зв'язку. Для зміни налаштувань виконайте кроки з розділу **Що робити, якщо комп'ютер не може з'єднатися з точкою доступу безпроводової мережі? (стор. 138)**.

Як уникнути перешкод під час перенесення даних?

- При підключенні комп'ютера до точки доступу можуть виникнути перешкоди під час передавання даних, коли передаються великі файли або комп'ютер розміщено поряд із мікрохвильовими печами і радіотелефонами.
- Перемістіть комп'ютер ближче до точки доступу.
- Переконайтеся, що зв'язок точки доступу не порушено.
- Змініть канал точки доступу. Для отримання додаткових відомостей див. посібник, який постачався з точкою доступу.
- Переконайтеся, що вибрано **Максимальна продуктивність** для настройки меню **Параметри безпроводового адаптера** у вікні **Електроживлення**. Вибір іншого параметра може призвести до помилки зв'язку. Для зміни налаштувань виконайте кроки з розділу **Що робити, якщо комп'ютер не може з'єднатися з точкою доступу безпроводової мережі?** (стор. 138).

Що таке канали?

- Для зв'язку у безпроводовій локальній мережі використовуються роздільні частотні діапазони, відомі як канали. Канали точок доступу безпроводових мереж сторонніх виробників можуть бути запрограмовані на канали, відмінні від тих, що використовують пристрої компанії Sony.
- Якщо використовується точка доступу безпроводової мережі, див. інформацію про з'єднання у посібнику, що постачався з точкою доступу.

Чому з'єднання з мережею переривається, коли змінюється ключ шифрування?

Два комп'ютери, які працюють у безпроводовій мережі, можуть втратити зв'язок між собою, якщо змінити ключ шифрування. Можна або повернути ключ шифрування до початкового профілю, або знову ввести ключ на обох комп'ютерах, щоб ключі співпали.

Що робити, якщо комп'ютер не може встановити з'єднання з безпроводовою мережею WAN?

- ❑ Переконайтеся, що акумулятор правильно встановлено і заряджено.
- ❑ Переконайтеся, що SIM картка активувала функцію 3G та активована місцевим оператором зв'язку. Вставляючи SIM-картку, обов'язково дотримуйтесь процедури, що вказана в розділі **Вставлення SIM картки (стор. 58)**.
- ❑ Локальна мережа мобільного зв'язку повинна охоплювати регіон, в якому ви знаходитесь. Для отримання інформації щодо покриття, зверніться до місцевого оператора зв'язку.
- ❑ Переконайтеся, що перемикач **WIRELESS** увімкнено, а на комп'ютері світиться індикатор **WIRELESS**.
- ❑ Натисніть на перемикач поряд з **Wireless WAN**, щоб встановити його в положення **On** в вікні **VAIO Smart Network**.
- ❑ Може виникнути необхідність ввести вручну і'мя точки доступу (ІТД) в програмне забезпечення диспетчера підключень. У такому випадку переконайтеся, що ви отримали правильне ІТД від місцевого оператора зв'язку. Детальніші відомості наведено у файлі довідки до програмного забезпечення диспетчера підключень.
- ❑ Переконайтеся, що програмне забезпечення диспетчера підключень визначило ваш безпроводовий модем WAN. Визначення безпроводового модема WAN може зайняти деякий час.



Для отримання додаткової інформації щодо функції безпроводової мережі WAN, завітайте до веб-сайту підтримки VAIO <http://www.vaio-link.com/troubleshoot/wwan/>.

Технологія Bluetooth

Що робити, якщо інші пристрої Bluetooth не знаходять мій комп'ютер?

- Переконайтеся, що на обох пристроях увімкнено функцію Bluetooth.
- Переконайтеся, що перемикач **WIRELESS** увімкнено, а на комп'ютері світиться індикатор **WIRELESS**.
- Не можна використовувати функцію Bluetooth, якщо комп'ютер перебуває в режимі збереження енергії. Переведіть комп'ютер до звичайного режиму, а потім поверніть перемикач **WIRELESS**.
- Комп'ютер та пристрій можуть розміщуватися занадто далеко один від одного. Найкраще безпроводова технологія Bluetooth працює, якщо пристрої розташовано в межах 10 метрів один від одного.

Що робити, коли не вдається знайти пристрій Bluetooth, з яким хочу з'єднатися?

- Перевірте, чи увімкнено функцію Bluetooth на пристрої, з яким хочете з'єднатися. Для отримання додаткових відомостей див. посібник іншого пристрою.
- Якщо пристрій, з яким хочете встановити зв'язок, уже перебуває у зв'язку з іншим пристроєм Bluetooth, його, може, не вдасться знайти, або він не зможе створити з'єднання з вашим комп'ютером.
- Щоб дозволити іншим пристроям Bluetooth установити зв'язок з вашим комп'ютером, зробіть таке:
 - 1 Натисніть кнопку **Пуск** і виберіть пункт **Пристрої та принтери**.
 - 2 Виберіть пристрій Bluetooth правою клавішею миші на піктограмі Bluetooth та виберіть **Параметри Bluetooth**.
 - 3 Натисніть вкладку **Параметри** та встановіть прапорець на **Дозволити пристроям Bluetooth знаходити цей комп'ютер**.

Що робити, якщо іншим пристроям Bluetooth не вдається з'єднатися з комп'ютером?

- ❑ Перегляньте поради в розділі **Що робити, коли не вдається знайти пристрій Bluetooth, з яким хочу з'єднатися? (стор. 142)**.
- ❑ Переконайтеся, що інші пристрої автентифіковано.
- ❑ Відстань для перенесення даних може бути меншою 10 метрів залежно від існуючих перешкод між двома пристроями, від якості поширення радіохвиль та від операційної системи або програмного забезпечення, яке використовується. Перемістіть комп'ютер та пристрій Bluetooth ближче один до одного.

Чому зв'язок Bluetooth повільний?

- ❑ Швидкість передавання даних залежить від перешкод та відстані між двома пристроями, від якості поширення радіохвиль, від операційної системи та використовуваного програмного забезпечення. Перемістіть комп'ютер та пристрій Bluetooth ближче один до одного.
- ❑ Радіочастота 2,4 ГГц, на якій працюють пристрої Bluetooth і пристрої безпроводової локальної мережі, використовується також іншими пристроями. Пристрої Bluetooth застосовують технологію, яка зменшує вплив інших пристроїв, використовуючи ту ж довжину хвилі; втім, швидкість з'єднання та діапазон зв'язку може знизитися. Вплив інших пристроїв також може зовсім перервати зв'язок.
- ❑ На ефективність зв'язку впливають відстань і завади. Може виникнути необхідність перемістити комп'ютер подальше від перешкод або ближче до пристрою, з яким він з'єднаний.
- ❑ Визначте, що перешкоджає зв'язку, і вилучіть предмети, які знаходяться між комп'ютером і пристроєм, з яким він з'єднаний.

Чому не вдається скористатись послугою, яку підтримує підключений пристрій Bluetooth?

Зв'язок можливий тільки для послуг, які також підтримує і комп'ютер із функцією Bluetooth. Для більш детальної інформації виконайте пошук Bluetooth за допомогою **Довідка та підтримка Windows**.

Чи можна використовувати пристрої з технологією Bluetooth у літаках?

За допомогою технології Bluetooth комп'ютер передає радіосигнали на частоті 2,4 ГГц. У вразливих пунктах, наприклад у лікарнях і літаках, може бути встановлено обмеження щодо використання пристроїв Bluetooth, щоб запобігти впливу радіочастот. Запитайте у працівників закладу чи дозволено використовувати функцію Bluetooth на комп'ютері.

Чому не вдається скористатись функцією Bluetooth, якщо зареєструватися у комп'ютері як користувач зі стандартним обліковим записом користувача?

Функція Bluetooth може бути недоступна користувачеві зі стандартним обліковим записом користувача на комп'ютері. Зареєструйтеся на комп'ютері як користувач із правами адміністратора.

Чому не вдається використовувати пристрої Bluetooth, якщо змінити користувачів?

Якщо користувачів змінено без виходу з системи, пристрої Bluetooth не працюватимуть. Обов'язково вийдіть із системи перед зміною користувачів. Щоб вийти з системи, натисніть кнопку **Пуск**, далі стрілку поряд з кнопкою **Завершити роботу** і виберіть **Вийти із системи**.

Чому не можна здійснювати обмін даними між візитною карткою і мобільним телефоном?

Функція обміну даними з візитними картками не підтримується.

Що робити, якщо не чути звук із навушників або аудіо/відео контролера?

Перевірте настройки SCMS-T. Якщо навушники або аудіо/відео контролер не підтримують захист медіаданих SCMS-T, необхідно підключити пристрій за допомогою A2DP (Advanced Audio Distribution Profile - розширені функції відтворення звуку). Виконайте такі кроки:

- 1 Натисніть кнопку **Пуск** і виберіть пункт **Пристрої та принтери**.
- 2 Натисніть правою кнопкою миші піктограму приладу, який необхідно підключити з використанням A2DP, та оберіть **Control**.
- 3 Виберіть **SCMS-T Settings**.
- 4 Зніміть прапорець **Connect to a device only if it supports SCMS-T content protection**.

Що слід робити, якщо піктограма Bluetooth не відображається на панелі завдань?

- Переконайтеся, що перемикач поряд з **Bluetooth** встановлений в положення **On** в вікні **VAIO Smart Network**.
- Для відображення піктограми Bluetooth на панелі завдань виконайте наступні дії:
 - 1 Натисніть кнопку **Пуск** і виберіть пункт **Пристрої та принтери**.
 - 2 Виберіть пристрій Bluetooth правою клавішею миші на піктограмі Bluetooth та виберіть **Параметри Bluetooth**.
 - 3 Виберіть вкладку **Параметри** та встановіть прапорець **Показати піктограму Bluetooth в області повідомлень**.

GPS

Що робити, якщо не вдається скористатися функцією GPS?

- Переконайтеся, що перемикач **WIRELESS** увімкнено, а на комп'ютері світиться індикатор **WIRELESS**.
- Натисніть на перемикач поряд з **GPS**, щоб встановити його в положення **On** в вікні **VAIO Smart Network**.

Що слід робити, якщо не вдіється отримати інформацію щодо положення, або отримана інформація невірна?

- Переконайтеся, що перемикач **WIRELESS** увімкнено, а на комп'ютері світиться індикатор **WIRELESS**.
- Натисніть на перемикач поряд з **GPS** або **Wireless LAN** щоб встановити його в положення **On** в вікні **VAIO Smart Network**.
- Для отримання інформації щодо положення не повинно бути перешкод. Переміщайтеся, щоб знайти оптимальне положення для отримання інформації GPS.

Дисплей

Чому екран став пустим?

- ❑ Екран комп'ютера може стати пустим, якщо комп'ютер відключено від живлення, або він переходить до режиму економії енергії (режимі сну або глибокого сну). Якщо комп'ютер перебуває у сплячому режимі РК-дисплея (Відео), натисніть будь-яку клавішу, щоб повернути комп'ютер до звичайного режиму. Для отримання додаткових відомостей, див. розділі **Використання режимів економії енергії (стор. 25)**.
- ❑ Переконайтеся, що комп'ютер надійно підключено до джерела струму, увімкнено і що індикатор живлення світиться.
- ❑ Якщо комп'ютер працює від акумулятора, переконайтеся, що акумуляторну батарею правильно встановлено та заряджено. Для отримання додаткових відомостей, див. розділ **Використання акумуляторної батареї (стор. 17)** для отримання додаткових відомостей.
- ❑ Якщо режим дисплея встановлено на зовнішній дисплей, натисніть кнопки **Fn+F7**. Для отримання додаткових відомостей, див. розділі **Комбінації із клавішею «Fn» та їхні функції (стор. 29)**.

Що робити, якщо зображення або відео відображаються неналежним чином?

- ❑ Перед використанням програми для перегляду відео або зображень чи відтворенням DVD-дисків переконайтеся, що для дисплея вибрано якість передачі кольору **True Color (32 bit)**. Використання будь-якого іншого параметра може перешкодити належному відтворенню зображень застосунками. Щоб змінити параметри передачі кольору, виконайте такі дії:
 - 1 За допомогою правої кнопки миші на робочому столі виберіть **Роздільна здатність екрана**.
 - 2 Натисніть **Додаткові параметри**.
 - 3 Виберіть вкладку **Монітор**.
 - 4 Виберіть параметр **True Color (32 bit)** у розділі **Кольори**.
- ❑ Не змінюйте роздільну здатність екрана або якість передачі кольорів під час використання застосунків для перегляду відео й зображень або відтворення DVD-дисків, тому що це може викликати збій у відтворенні/відображенні або нестійку роботу системи.

Окрім того, рекомендовано перед початком відтворення DVD-диску вимкнути заставку екрана. Якщо заставку увімкнено, вона може активуватися під час відтворення диска та порушити роботу. Відомо, що деякі заставки навіть змінюють роздільну здатність екрана та якість передачі кольорів.

Чому на екрані не відображається відео?

- ❑ Якщо для виведення зображення вибрано зовнішній дисплей, а зовнішній дисплей не підключено, відобразити відео на екрані комп'ютера не можна. Зупиніть відтворення відео, змініть вихід зображення на екран комп'ютера, а потім перезапустіть відтворення відео. Щодо зміни виходу дисплея, див. розділ **Вибір режимів дисплея (стор. 83)**. Або, щоб змінити вихід зображення, можна натиснути клавіші **Fn+F7**. Для отримання додаткових відомостей див. у розділі **Комбінації із клавішею «Fn» та їхні функції (стор. 29)**.
- ❑ Відеопам'яті комп'ютера може бракувати для відображення відео з високою роздільною здатністю. У такому випадку зменшіть роздільну здатність РК-екрана.

Щоб змінити роздільну здатність екрана, виконайте такі дії:

- 1 За допомогою правої кнопки миші на робочому столі виберіть **Роздільна здатність екрана**.
- 2 Відкрийте випадаючий список поряд з полем **Роздільна здатність**.
- 3 Перемістіть регулятор вище для збільшення або нижче для зменшення роздільної здатності екрана.



Можна перевірити обсяг усієї доступної пам'яті графічних даних та відеопам'яті. За допомогою правої кнопки миші на робочому столі виберіть **Роздільна здатність екрана**, натисніть **Додаткові параметри** та вкладку **Адаптер**. Може відобразитися значення, відмінне від фактичної пам'яті комп'ютера.

Що робити, якщо екран темний?

Натисніть клавіші **Fn+F6**, щоб підвищити яскравість екрана комп'ютера.

Що робити, якщо зовнішній дисплей залишається пустим?

Натисніть клавіші **Fn+F7** для зміни виходу дисплея. Для отримання додаткових відомостей див. у розділі **Комбінації із клавішею «Fn» та їхні функції (стор. 29)**.

Друк

Що робити, якщо не вдається роздрукувати документ?

- Переконайтеся, що принтер увімкнено, а кабель принтера надійно з'єднано із портами принтера і комп'ютера.
- Переконайтеся, що принтер сумісний із операційною системою Windows, встановленою на комп'ютері.
- Може виникнути необхідність інсталиувати драйвер принтера перед використанням принтера. Для отримання додаткових відомостей див. посібник, наданий із принтером.
- Якщо принтер не працює після відновлення роботи комп'ютера внаслідок переходу з режиму економії енергії (зі сплячого режиму або режиму глибокого сну), перезапустіть комп'ютер.
- Якщо у принтера є функції бінапрявленого з'єднання, вимкнення цих функцій на комп'ютері може увімкнути друк. Виконайте такі кроки:
 - 1 Натисніть кнопку **Пуск** і виберіть пункт **Пристрої та принтери**.
 - 2 Натисніть правою кнопкою миші піктограму принтера і виберіть **Властивості**.
 - 3 Виберіть вкладку **Порти**.
 - 4 Зніміть прапорець **Дозволити двосторонній обмін даними**.
 - 5 Натисніть **ОК**.

Це вимкне функції двонаправленого з'єднання у принтері, наприклад передавання даних, контроль стану і панель дистанційного керування.

Мікрофон

Що робити, якщо мікрофон не працює?

- Комп'ютер не обладнаний гніздом для мікрофона. Використання зовнішнього мікрофона неможливе.
- Пристрій вводу звука може бути невірно налаштований. Щоб налаштувати пристрій вводу звука, виконайте такі дії:
 - 1 Закрийте всі відкриті програми.
 - 2 Натисніть кнопку **Пуск** і виберіть пункт **Панель керування**.
 - 3 Натисніть **Устаткування та звук**.
 - 4 Клацніть **Керування аудіопристроями** у розділі **Звук**.
 - 5 На вкладці **Запис** виберіть потрібний пристрій вводу звука і натисніть **Установити за промовчанням**.

Як уникнути фонового шуму мікрофона?

Фоновий шум виникає, якщо в мікрофон надходить звук із пристрою зі звуковою платою, наприклад з динаміка.

Щоб уникнути цієї проблеми:

- Не розміщуйте мікрофон біля пристрою зі звуковою платою.
- Знизьте гучність динаміків і мікрофона.

Динаміки

Що робити, якщо не чути звук із вбудованих динаміків?

- Якщо використовується програма із власним регулюванням гучності, переконайтеся, що гучність відрегульовано правильно. Для отримання додаткових відомостей див. файл довідки програми.
- Гучність могла бути вимкнута за допомогою кнопок **Fn+F2**. Ще раз натисніть ці кнопки.
- Гучність могла бути зменшена до мінімуму за допомогою кнопок **Fn+F3**. Тримайте натиснутими кнопки регулювання гучності **Fn+F4** для збільшення гучності настільки, щоб можна було почути звук.
- Перевірте регулятори гучності Windows, натиснувши на панелі завдань піктограму гучності.
- Вихідний аудіопристрій може бути невірно налаштований. Щоб змінити вихідний аудіопристрій, див. розділ **Як змінити вихідний аудіопристрій? (стор. 157)**.

Що робити, якщо зовнішні динаміки не працюють?

- Перегляньте поради в розділі **Що робити, якщо не чути звук із вбудованих динаміків? (стор. 153)**.
- Переконайтеся, що динаміки правильно підключено, а гучність збільшена достатньо для того, щоб почути звук.
- Переконайтеся, що динаміки призначено для використання з комп'ютером.
- Якщо у динаміків є кнопка вимкнення звуку, установіть її на значення «off».
- Якщо динаміки потребують живлення від зовнішнього джерела, переконайтеся, що динаміки підключено до джерела живлення. Для отримання додаткових відомостей див. посібник, наданий з динаміками.

Маніпулятор

Що робити, якщо маніпулятор не працює?

- ❑ Можливо, маніпулятор було вимкнено перед підключенням миші до комп'ютера. Див. розділ **Використання маніпулятора (стор. 31)**.
- ❑ Переконайтеся, що до комп'ютера не підключено мишу.
- ❑ Якщо курсор не рухається під час роботи програмного застосунку, натисніть клавіші **Alt+F4**, щоб закрити вікно застосунку.
- ❑ Якщо кнопки **Alt+F4** не працюють, натисніть кнопку Windows і тоді кнопку **→** кілька разів, виберіть **Перезапуск** з допомогою кнопки **↑** або **↓** і натисніть кнопку **Enter** для перезапуску свого комп'ютера.
- ❑ Якщо комп'ютер не перезапускається, натисніть кнопки **Ctrl+Alt+Delete**, виберіть стрілку, наступну за кнопкою **Завершити роботу** за допомогою кнопок **↓** та **→** натисніть **Enter** і потім **Перезапустити** за допомогою кнопок **↑** або **↓**, і натисніть кнопку **Enter** для перезапуску комп'ютера.
- ❑ Якщо ця процедура не вирішує проблему, змістіть (у напрямку **▷** на вимикачі) та утримуйте вимикач живлення доки комп'ютер не вимкнеться.



Вимикання комп'ютера за допомогою клавіш **Ctrl+Alt+Delete**, або натискання кнопки живлення може привести до втрати даних, які не було збережено.

Клавіатура

Що робити, якщо конфігурація клавіатури неправильна?

Мовна розмітка клавіатури комп'ютера записана на упаковці. Якщо під час інсталяції Windows вибрати клавіатуру для іншого регіону, то конфігурація клавіш зміниться.

Щоб змінити конфігурацію клавіатури, виконайте ці дії:

- 1 Натисніть кнопку **Пуск** і виберіть пункт **Панель керування**.
- 2 Натисніть **Годинник, мова та країна/регіон** та **Змінювання розкладок клавіатури та інших методів вводу** в розділі **Мова та регіональні стандарти**.
- 3 Натисніть **Змінити розкладку клавіатури** на вкладці **Клавіатури та мови**.
- 4 Змініть настройки на власний вибір.

Що робити, якщо не вдається ввести певні символи за допомогою клавіатури?

Якщо не вдається ввести букви **U, I, O, P, J, K, L, M** тощо, можливо, активовано клавішу **Num Lk**. Перевірте, що індикатор Num lock light не світиться. Якщо індикатор Num lock світиться, натисніть кнопку **Num Lk**, щоб вимкнути його перед введенням цих символів.

Дискети

Чому на панелі завдань не відображається піктограма Безпечне видалення пристрою, якщо підключено дисковод?

Комп'ютер не розпізнає дисковод для гнучких дисків. По-перше, переконайтеся, що кабель USB правильно підключено до порту USB. Якщо необхідно зафіксувати з'єднання, зачекайте кілька секунд, щоб комп'ютер розпізнав дисковод. Якщо піктограма все одно не відображається, виконайте такі кроки:

- 1 Закрийте всі програми, які мають доступ до дисковода для гнучких дисків.
- 2 Зачекайте, доки погасне індикатор на приводі дискет.
- 3 Натисніть кнопку виймання дискети, щоб вийняти дискету, а потім відключіть USB-дисковод для гнучких дисків від комп'ютера.
- 4 Знову підключіть дискетний привід, вставивши кабель USB у порт USB.
- 5 Перезапустіть комп'ютер, для чого натисніть кнопку **Пуск**, стрілку поряд із кнопкою **Завершити роботу**, а потім виберіть **Перезапустити**.

Що робити, якщо не вдається записати дані на дискету?

- Переконайтеся, що дискета вставлена у дисковод правильно.
- Якщо диск вставлено правильно, а записати на нього дані все одно не вдається, диск може бути повним або захищеним від записування. Можна або скористатися дискетою, яку не захищено від записування, або вимкнути функцію захисту від записування.

Аудіо/відео

Як вимкнути звук запуску Windows?

Щоб вимкнути звук запуску Windows, виконайте ці кроки:

- 1 Натисніть кнопку **Пуск** і виберіть пункт **Панель керування**.
- 2 Натисніть **Устаткування та звук**.
- 3 Клацніть **Керування аудіопристроями** у розділі **Звук**.
- 4 На вкладці **Звуки** зніміть прапорець **Відтворювати звук запуску Windows**.
- 5 Натисніть **ОК**.

Як змінити вихідний аудіопристрій?

Якщо не чути звуку з пристрою, підключеного до порту, наприклад, порту USB, вихідного порту HDMI, оптичного вихідного порту або розніму навушників, потрібно змінити вихідний аудіопристрій.

- 1 Закрийте всі відкриті програми.
- 2 Натисніть кнопку **Пуск** і виберіть пункт **Панель керування**.
- 3 Натисніть **Устаткування та звук**.
- 4 Клацніть **Керування аудіопристроями** у розділі **Звук**.
- 5 На вкладці **Відтворення**, виберіть потрібний вихідний аудіопристрій і натисніть **Установити за промовчанням**.

Що слід робити у випадку пропущених кадрів при відтворенні відео?

Якщо вікно відтворення відео перекривається іншим вікном, можуть відбуватися пропуски кадрів або зниження якості відтворення. Перемістіть вікно відтворення відео в місце, де воно не буде перекриватися іншими вікнами, або розверніть його на повний екран.

Що робити, коли нема звуку від вихідного аудіопристрою, під'єданого до вихідного порту HDMI, оптичного вихідного порту чи розніму навушників?

Щоб було чути звук від вихідного аудіопристрою, під'єданого до порту, як-от вихідного порту HDMI, оптичного вихідного порту чи розніму навушників, необхідно змінити вихідний аудіопристрій. Для ознайомлення з докладною процедурою див. **Як змінити вихідний аудіопристрій? (стор. 157).**

Чому переривається звук та/або зникають кадри при відтворенні відео високої чіткості, наприклад, записаного за допомогою цифрової відеокамери AVCHD?

Відтворення відео високої чіткості потребує суттєвих апаратних ресурсів комп'ютера, серед яких ЦП, графічний процесор та продуктивність системної пам'яті. Під час відтворення відео деякі операції та/або функції можуть стати недоступними, звук може перериватися, кадри можуть зникати, а також може трапитися збій у відтворенні, в залежності від конфігурації комп'ютера.

Картка пам'яті «Memory Stick»

Що робити, якщо не вдається використати на інших пристроях картку пам'яті «Memory Stick», відформатовану на комп'ютері VAIO?

Можливо, треба переформатувати «Memory Stick».

Під час форматування «Memory Stick» стираються всі дані включно з музикою, збереженою на ній раніше. Перед переформатуванням «Memory Stick» скопіюйте важливі дані і перевірте, що «Memory Stick» не містить файли, які потрібно зберегти.

- 1 Скопіюйте дані з «Memory Stick» на вбудований пристрій зберігання, щоб зберегти дані чи зображення.
- 2 Відформатуйте «Memory Stick», виконавши кроки, наведені у розділі **Форматування «Memory Stick» (стор. 40)**.

Чи можна копіювати зображення з цифрової камери за допомогою «Memory Stick»?

Так, крім того можна переглядати відеокліпи, записані за допомогою відеокамер, сумісних із «Memory Stick».

Чому не вдається записати дані на картку «Memory Stick»?

На деяких версіях «Memory Stick» передбачено перемикач захисту від стирання, щоб захистити дані від випадкового стирання або перезапису. Переконайтеся, що перемикач захисту від стирання вимкнено.

Периферійні пристрої

Що робити, якщо не вдається підключити USB-пристрій?

- ❑ Якщо це застосовується, перевірте, чи USB-пристрій увімкнено і підключено до власного джерела живлення. Наприклад, якщо використовується цифрова камера, перевірте, чи заряджено акумулятор. Якщо використовується принтер, перевірте, чи правильно з'єднано кабель живлення з розеткою змінного струму.
- ❑ Спробуйте скористатися іншим USB-портом комп'ютера. Можливо, драйвер встановлено на певний порт, який використовувався під час першого підключення пристрою.
- ❑ Для отримання додаткових відомостей див. посібник, наданий з USB-пристроєм. Може виникнути необхідність інсталювати програмне забезпечення перед підключенням пристрою.
- ❑ Спробуйте підключити простий малопотужний пристрій, наприклад мишу, щоб перевірити, чи працює порт взагалі.
- ❑ Концентратори USB можуть перешкоджати роботі пристрою через збій у розподілі електроенергії. Рекомендується підключати пристрій до комп'ютера безпосередньо, без допомоги концентратора.

Товарні знаки

Sony, VAIO, логотип VAIO, VAIO Control Center, VAIO Power Management, VAIO Power Management Viewer, VAIO Update та «BRAVIA» є товарними знаками або зареєстрованими товарними знаками Sony Corporation.



«Memory Stick», «Memory Stick Duo», «MagicGate», «OpenMG», «Memory Stick PRO», «Memory Stick PRO Duo», «Memory Stick PRO-HG Duo», «Memory Stick Micro», «M2» та логотип «Memory Stick» є товарними знаками або зареєстрованими товарними знаками Sony Corporation.

Walkman є зареєстрованим товарним знаком Sony Corporation.

Blu-ray Disc™ та логотип Blu-ray Disc є товарними знаками Blu-ray Disc Association.

Intel, Pentium, Intel SpeedStep та Atom є товарними знаками або зареєстрованими товарними знаками Intel Corporation.

Microsoft Windows Vista, логотип Windows і BitLocker є товарними знаками або зареєстрованими товарними знаками Microsoft Corporation у США та інших країнах.

i.LINK є товарним знаком Sony і використовується лише для того, щоб вказати, що виріб містить підключення IEEE 1394.

Roxio Easy Media Creator є товарним знаком Sonic Solutions.

WinDVD for VAIO і WinDVD BD for VAIO є товарними знаками InterVideo, Inc.

ArcSoft і логотип ArcSoft є зареєстрованими товарними знаками ArcSoft, Inc. ArcSoft WebCam Companion є товарним знаком ArcSoft, Inc.

ATI та ATI Catalyst є товарними знаками Advanced Micro Devices, Inc.

Текстовий товарний знак та логотип Bluetooth є зареєстрованими товарними знаками, які належать Bluetooth SIG, Inc., і будь-яке використання цих знаків компанією Sony Corporation здійснюється згідно з ліцензією. Інші товарні знаки та товарні назви належать відповідним власникам.

Текстовий товарний знак та логотипи ExpressCard належать компанії PCMCIA і будь-яке використання цих знаків компанією Sony Corporation здійснюється згідно з ліцензією. Інші товарні знаки та товарні назви належать відповідним власникам.

Логотип SD є товарним знаком. 

Логотип SDHC є товарним знаком. 

CompactFlash® - це товарний знак SanDisk Corporation.

HDMI, логотип HDMI і інтерфейс High-Definition Multimedia Interface є товарними знаками або зареєстрованими товарними знаками HDMI Licensing LLC.

«PlaceEngine» є зареєстрованим товарним знаком компанії Koozyt, Inc.

Пристрій «PlaceEngine» розроблений компанією Sony Computer Science Laboratories, Inc. і переданий компанії Koozyt, Inc. за ліцензією.

⋯, «XMB» та «cross media bar» є товарними знаками Sony Corporation та Sony Computer Entertainment Inc.

«AVCHD» є товарним знаком Panasonic Corporation та Sony Corporation.

Усі інші назви систем, виробів і служб є товарними знаками відповідних власників. У цьому посібнику знаки ™ або ® не вказуються.

Технічні характеристики можуть бути змінені без оповіщення. Всі інші товарні знаки є товарними знаками відповідних власників.

Не все наведене вище програмне забезпечення може використовуватися на вашій моделі.

Дивіться онлайнві технічні характеристики, щоб дізнатися, яке програмне забезпечення доступне для вашої моделі.

Примітка

© 2009 Sony Corporation. Усі права захищено.

Цей посібник і описане в ньому програмне забезпечення не можуть бути у повному обсязі або частково відтворені, перекладені або зменшені до будь-якої машинно-зчитуваної форми без попередньої письмової згоди.

Sony Corporation не надає жодної гарантії стосовно цього посібника, програмного забезпечення або іншої інформації, що міститься у цьому документі, і цим твердженням чітко відмовляється від будь-яких гарантій, що мають на увазі, а також заяв стосовно товарного стану або відповідності певній меті, які стосуються цього посібника, програмного забезпечення або іншої подібної інформації. За жодних обставин Sony Corporation не несе відповідальності за будь-які випадкові, побічні або фактичні збитки, зумовлені правопорушенням, контрактом або іншим чинником, що виникають через або пов'язані з цим посібником, програмним забезпеченням або іншою інформацією, що міститься у цьому документі, або з використанням вищевказаного.

У цьому посібнику знаки [™] або [®] не вказуються.

Sony Corporation залишає за собою право будь-коли вносити будь-які зміни у цей посібник або в інформацію, що в ньому міститься, без оповіщення. Програмне забезпечення, описане у цьому документі, підлягає умовам окремої ліцензійної угоди.

Sony Corporation не несе відповідальності і не відшкодуватиме збитків унаслідок втрати записів у комп'ютері, на зовнішніх носіях інформації, на записувальних пристроях чи будь-яких інших пристроях, у т. ч. в разі, якщо записи не зроблено унаслідок виходу комп'ютера з ладу або в разі втрати чи пошкодження вмісту запису в результаті відмови комп'ютера чи виконання на ньому ремонтних робіт. Sony Corporation в жодному разі не відновлятиме, не повертатиме і не копіюватиме вміст інформації, записаної на вашому комп'ютері, зовнішніх носіях чи записувальних пристроях.

