

SONY®

Bruksanvisning

Persondator
VGN-P-serien



Innehåll

Innan du börjar använda datorn.....	4	Använda nätverket (LAN)	49
Ta reda på mer om din VAIO-dator.....	5	Använda trådlöst LAN.....	50
Ergonomisk information	7	Använda det trådlöst WAN	57
Komma igång.....	9	Använda Bluetooth-funktionen	61
Hitta kontroller och portar.....	10	Använda GPS-funktionen	67
Om indikatorlamporna.....	15	Använda kringutrustning	69
Ansluta datorn till en strömkälla	16	Använda de brusreducerande hörlurarna	70
Använda batteriet.....	17	Ansluta en skärm/nätverksadapter	76
Stänga av datorn på ett säkert sätt	24	Ansluta en optisk skivenhet.....	78
Använda energisparlägen	25	Ansluta externa högtalare eller hörlurar	79
Uppdatera datorn	27	Ansluta en extern bildskärm	80
Använda din VAIO-dator	28	Välja visningslägen.....	83
Använda tangentbordet.....	29	Använda funktionen för flera bildskärmar	84
Använda pekdonet	31	Ansluta en USB-enhet	86
Använda specialknapparna.....	33	Anpassa din VAIO-dator	88
Använda Instant Mode	34	Ställa in lösenordet.....	89
Använda den inbyggda kameran	35	Använda Intel® VT	99
Använda ”Memory Stick”	36	Använda VAIO Control Center	100
Använda andra moduler/minneskort	43	Använda VAIO Power Management.....	101
Använda Internet.....	48	Skydda hårddisken	102

Försiktighetsåtgärder	103	Utskrift	150
Säkerhetsinformation	104	Mikrofon	151
Information om skötsel och underhåll	107	Högtalare	152
Hantera datorn	108	Pekdon	153
Hantera LCD-skärmen	111	Tangentbord	154
Nät drift	112	Disketter	155
Hantering av den inbyggda kameran	113	Ljud/video	156
Hantera skivor	114	”Memory Stick”	158
Använda batteriet	115	Kringutrustning	159
Hantering av ”Memory Stick”	116	Varumärken	160
Hantering av den inbyggda lagringsenheten	117	För kännedom	162
Hantera skärm/nätverksadaptorn	118		
Felsökning	119		
Datorn	121		
Systemsäkerhet	130		
Batteri	131		
Instant Mode	133		
Inbyggd kamera	135		
Nätverksanslutning	137		
Bluetooth-teknik	141		
GPS	145		
Bildskärm	146		

Innan du börjar använda datorn

Tack för att du har valt en Sony VAIO®, och välkommen till den elektroniska Bruksanvisningen. Sony har kombinerat marknadsledande teknik för ljud, bild, databehandling och kommunikation för att ge en datorupplevelse av teknisk toppklass.

! Illustrationerna i denna handbok kan avbilda datorer som skiljer sig något från din dator.

Så hittar du teknisk information

Vissa funktioner, alternativ och medföljande föremål är kanske inte tillgängliga på din dator.

På webbplatsen VAIO-Link <http://www.vaio-link.com>, kan du se din dators konfiguration.

Ta reda på mer om din VAIO-dator

I detta avsnitt finns supportinformation om din VAIO-dator.

1. Tryckt dokumentation

- Snabbstartguide** – Översikt över anslutning av komponenter, installationsinformation etc.
- Felsöknings- och återställningsguide**
- Föreskrifter, garanti och support**

2. Elektronisk dokumentation

- Bruksanvisning** (denna handbok) – Datorns funktioner och information om hur man löser vanliga problem.

Så här visar du denna skärmhandbok

- 1 Klicka på **Start**, **Alla program** och **VAIO Documentation**.
- 2 Öppna mappen för ditt språk.
- 3 Välj den guide som du vill läsa.



Du kan bläddra i bruksanvisningarna för hand genom att gå till **Dator > VAIO (C:)** (datorns C-enhet) > **Documentation > Documentation** och öppna mappen för ditt språk.

- Windows Hjälp och support** – En omfattande resurs med praktiska råd, självstudiekurser och demonstrationer som du utnyttjar när du vill lära dig använda din dator.

Du öppnar **Windows Hjälp och support** genom att klicka på **Start**  och **Hjälp och support**, eller genom att trycka ner och hålla in Microsoft Windows-tangenten och trycka på **F1**-tangenten.

3. Supportwebbplatser

Om du skulle få problem med datorn kan du besöka webbplatsen VAIO-Link på <http://www.vaio-link.com> för felsökning.

Försök att lösa ditt problem med hjälp av den medföljande dokumentationen och genom att besöka andra Sony-webbplatser innan du kontaktar VAIO-Link per telefon.

- ❑ Besök <http://www.club-vaio.com> om du vill veta mer om VAIO och vara med i den växande gruppen med VAIO-användare.
- ❑ När du vill handla på nätet går du in på webbplatsen <http://www.sonymstyle-europe.com>.
- ❑ Andra produkter från Sony hittar du på webbplatsen <http://www.sony.net>.

När du kontaktar VAIO-Link via telefon ber vi dig att ha din VAIO-dators serienummer till hands. Serienumret hittar du på VAIO-datorns undersida, bakpanel eller i batterifacket.

Ergonomisk information

Du kommer förmodligen att använda din bärbara dator i flera olika miljöer. Tänk på följande ergonomiska faktorer vid både fasta och bärbara arbetsstationer:

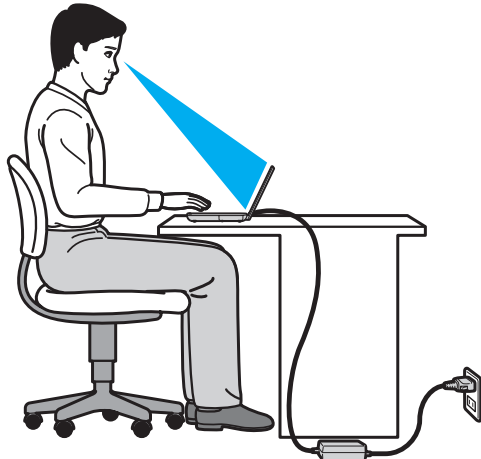

- ❑ **Datorns position** – Placera datorn direkt framför dig. Håll underarmarna vågrätt med handlederna i ett neutralt, bekvämt läge när du använder tangentbordet eller pekdonet. Låt överarmarna hänga ned längs med sidorna på ett naturligt sätt. Ta regelbundet en paus från datoranvändningen. Alltför mycket datoranvändning kan orsaka spänningar i ögon, muskler och senor.
- ❑ **Möbler och hållning** – Använd en stol med gott stöd för ryggen. Justera stolen så att dina fötter vilar plant mot golvet. Ett fotstöd kan göra det bekvämare i vissa fall. Sitt avslappnat och upprätt och undvik att kuta med ryggen eller att luta dig för långt bakåt.

- ❑ **Vinkel på datorskärmen** – Skärmen är ställbar, pröva dig fram tills du hittar rätt vinkel. Genom att vinkla skärmen rätt kan du minimera risken för ansträngda ögon och muskler. Justera även skärmens ljusstyrka.
- ❑ **Belysning** – Välj en plats där ljuset från fönster och lampor inte ger upphov till irriterande reflexer i skärmen. Använd indirekt ljussättning för att undvika ljusa fläckar på skärmen. Korrekt ljussättning skapar en bekvämare och mer effektiv arbetsmiljö.
- ❑ **Placering av separat bildskärm** – Placera eventuell separat bildskärm på bekvämt avstånd för ögonen. Se till att skärmen är i ögonhöjd eller aningen lägre när du sitter framför den.

Komma igång

I det här avsnittet beskrivs hur du börjar använda din VAIO-dator.

- ❑ **Hitta kontroller och portar (sidan 10)**
- ❑ **Om indikatorlamporna (sidan 15)**
- ❑ **Ansluta datorn till en strömkälla (sidan 16)**
- ❑ **Använda batteriet (sidan 17)**
- ❑ **Stänga av datorn på ett säkert sätt (sidan 24)**
- ❑ **Använda energisparlägen (sidan 25)**
- ❑ **Uppdatera datorn (sidan 27)**

Hitta kontroller och portar

Ägna en stund åt att identifiera kontrollerna och portarna som visas på följande sidor.

Framsidan

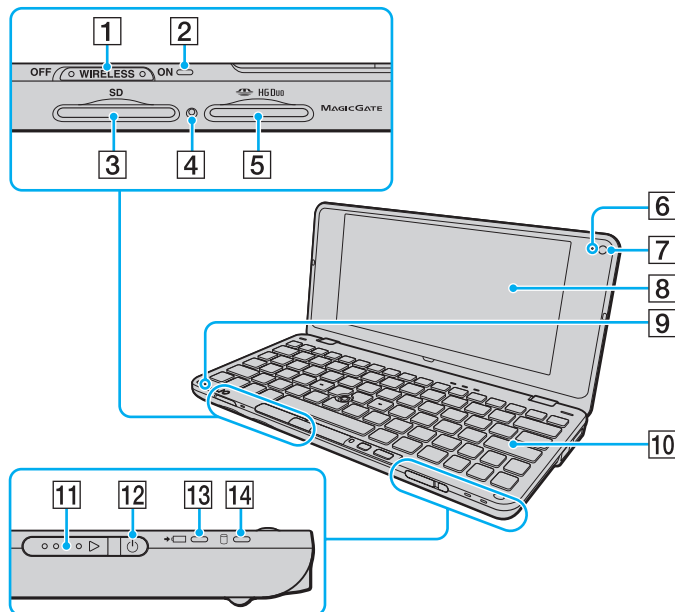

- 1 **WIRELESS**-omkopplare (sidan 50), (sidan 57), (sidan 61), (sidan 67)
- 2 **WIRELESS**-indikator (sidan 15)
- 3 **SD**-minneskortfack (sidan 43)
- 4 Indikator för mediaåtkomst (sidan 15)
- 5 "Memory Stick Duo"-fack* (sidan 36)
- 6 Inbyggd **MOTION EYE**-kameraindikator (sidan 15)
- 7 Inbyggd **MOTION EYE**-kamera (sidan 35)
- 8 LCD-skärm (sidan 111)
- 9 Inbyggd mikrofon (mono)
- 10 Tangentbord (sidan 29)
- 11 Strömbrytare
- 12 Strömindikator (sidan 15)
- 13 Laddningsindikator (sidan 15)
- 14 Skivenhet-indikator (sidan 15)

* Din dator stöder endast "Memory Stick" i Duo-format.

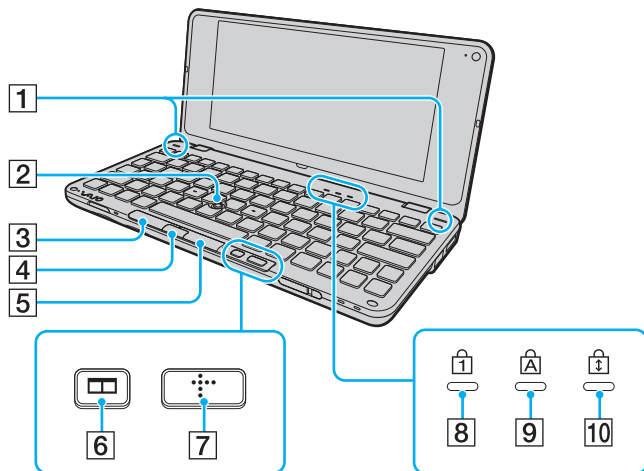

- 1 Inbyggda högtalare (stereo)
- 2 Pekspak ([sidan 31](#))
- 3 Vänsterknappen ([sidan 31](#))
- 4 Center-knappen ([sidan 31](#))
- 5 Högerknappen ([sidan 31](#))
- 6 Fönsterordningsknappen (S2-knappen) ([sidan 33](#))
- 7 XMB (Xross Media Bar)-knappen (S1-knappen) ([sidan 33](#))
- 8 Num lock-indikator ([sidan 15](#))
- 9 Caps lock-indikator ([sidan 15](#))
- 10 Scroll lock-indikator ([sidan 15](#))

Baksidan

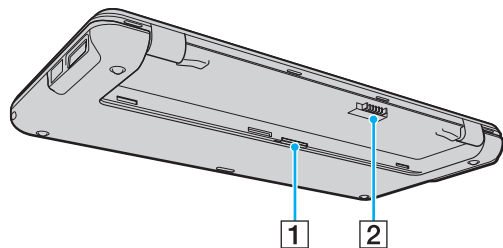

1 SIM-kortfack ([sidan 57](#))

2 Batterifack ([sidan 17](#))

Höger

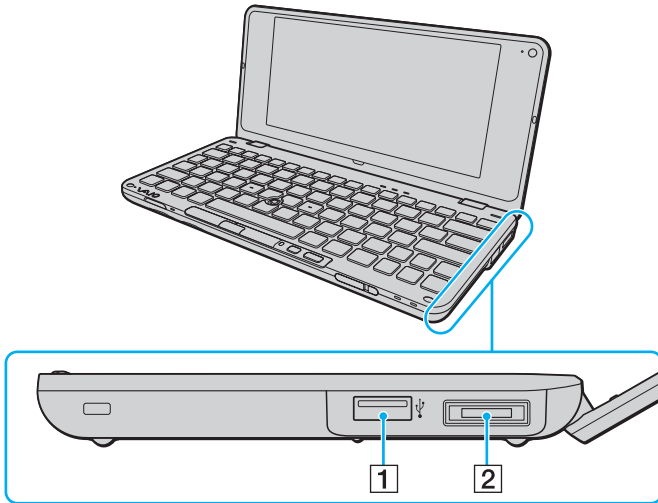

1 Hi-Speed USB (USB 2.0)-port* ([sidan 86](#))

2 I/O-port ([sidan 77](#))

* Stöder hög, full och låg hastighet.

Vänster

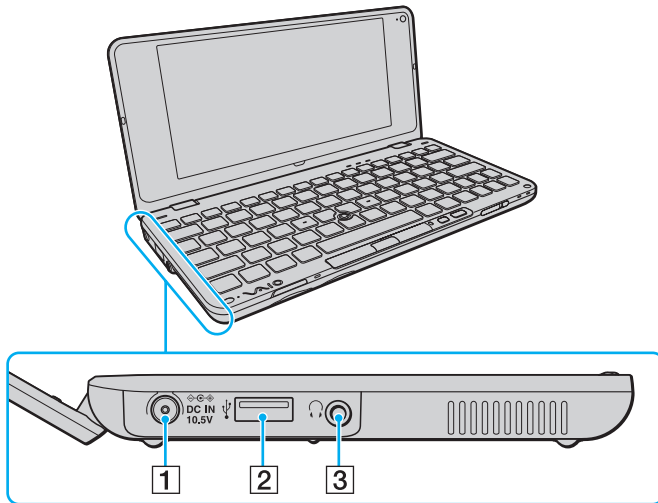







- 1 DC IN-uttag ([sidan 16](#))
- 2 Hi-Speed USB (USB 2.0)-port* ([sidan 86](#))
- 3 Hörlursuttag ([sidan 70](#)), ([sidan 79](#))

* Stöder hög, full och låg hastighet.

Om indikatorlamporna

Datorn är utrustad med följande indikatorlampor:

Indikator	Funktioner
Ström 	Lyser grönt medan datorn är på, blinkar långsamt orange medan datorn är i Vila, och släcks när datorn ställs i Viloläge eller stängs av.
Laddning 	Lyser medan batteriet laddas. Mer information finns i Ladda batteriet (sidan 21) .
Inbyggd MOTION EYE -kamera	Tänds när den inbyggda kameran används.
Mediaåtkomst	Lyser medan dataåtkomst till ett minneskort som t.ex. "Memory Stick" och ett SD-minneskort pågår. (Aktivera inte Vila och stäng inte av datorn medan denna indikatorlampa lyser.) När indikatorlampan är släckt används inget minneskort.
Skivenhet 	Lyser medan dataåtkomst till den inbyggda lagringsenheten pågår. Aktivera inte Vila och stäng inte av datorn medan denna indikatorlampa lyser.
Num lock 	Tryck på tangenten Num Lk om du vill aktivera det numeriska tangentbordet. Tryck på tangenten igen om du vill inaktivera det numeriska tangentbordet. Det numeriska tangentbordet är inaktivt när indikatorlampan inte lyser.
Caps lock 	Tryck på tangenten Caps Lock om du vill skriva med versaler. De bokstäver du skriver blir gemener om du håller ned Shift under tiden som indikatorlampan lyser. Tryck på tangenten igen om du vill släcka indikatorlampan. När indikatorlampan för Caps lock har släckts kan du skriva gemener som vanligt.
Scroll lock 	Tryck på tangenten Fn+Scr Lk om du vill ändra hur rullning sker på skärmen. När indikatorlampan för Scroll lock har släckts kan du använda rullning som vanligt. Hur tangenten Scr Lk fungerar beror på vilket program du använder. I vissa program fungerar inte Scroll lock.
WIRELESS	Tänds medan ett eller flera trådlösa alternativ är aktiverade.

Ansluta datorn till en strömkälla

Såväl nätadapter som uppladdningsbart batteri kan användas som strömkällor för datorn.

Använda nätadaptern

Medan datorn är direkt ansluten till elnätet med ett batteri isatt drivs den med nätström.



Använd endast den nätadapter som medföljer datorn.

Så här använder du nätadaptern

- 1 Anslut ena änden av nätkabeln (1) till nätadaptern (3).
- 2 Anslut den andra änden av nätkabeln till ett nätuttag (2).
- 3 Koppla in kabeln från nätadaptern (3) i **DC IN**-uttaget (4) på datorn.

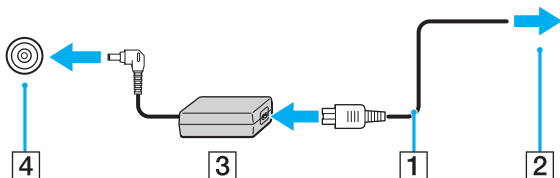

Nätadaptern måste kopplas ur för att strömmen till datorn ska brytas helt.

Kontrollera att det är lätt att komma åt nätuttaget.

Om du inte tänker använda datorn under en längre stund försätter du datorn i Viloläge. Se **Använda Viloläge (sidan 26)**.

Använda batteriet

Batteriet som medföljer datorn är inte fulladdat vid leveranstillfället.

Sätta i/ta ur batteriet

Så här sätter du i batteriet

- 1 Stäng av datorn och stäng LCD-skärmen.
- 2 Skjut batteriets **LOCK**-knapp (1) inåt.

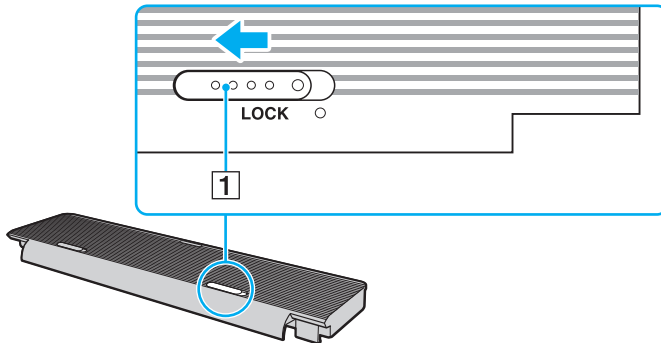

- 3 Sätt i batteriet i batteriutrymmet.
Batteriet skall ligga jäms med botten på datorn.

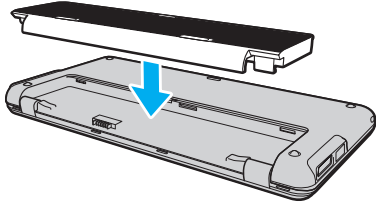

- 4 För batteriet mot främre delen av datorn tills den klickar i läge.

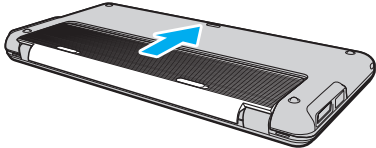

- 5 Skjut batteriets **LOCK**-knapp utåt för att fästa batteriet vid datorn.

Så här tar du ut batteriet

! Data kan gå förlorade om du tar ut batteriet medan datorn är påslagen men inte ansluten till nätadaptern, eller om du tar ut batteriet medan datorn är i Vila.

- 1 Stäng av datorn och stäng LCD-skärmen.
- 2 Skjut batteriets **LOCK**-knapp (1) inåt.
- 3 Skjut undan och håll frigöringsreglaget **RELEASE** (2) inåt innan du för batteriet en aning mot baksidan av datorn.

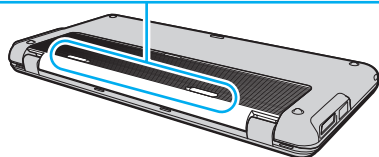
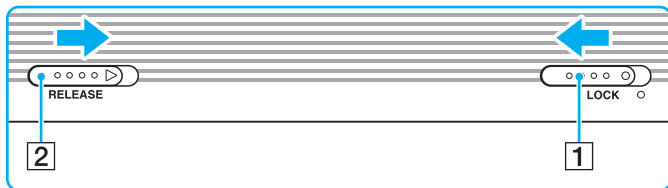

- 4 Lyft batteriet i bakre änden för att ta ut det ur batteriluckan.

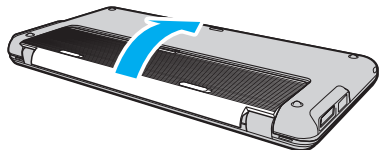

!

Vissa laddningsbara batterier uppfyller inte Sonys kvalitets- och säkerhetskrav. Av säkerhetsskäl fungerar denna dator endast med äkta Sony-batterier, avsedda för denna modell. Om du installerar ett ej godkänt batteri kommer batteriet inte att laddas och datorn inte att fungera.

Ladda batteriet

Batteriet som medföljer datorn är inte fulladdat vid leveranstillfället.

Så här laddar du batteriet

- 1 Sätt i batteriet.
- 2 Anslut datorn till en strömkälla med hjälp av nätadaptern.
Laddningsindikatorn lyser medan batteriet laddas. När batteriet närmar sig den maximala laddningsnivå du valde med batteriladdningsfunktionen släcks batteriindikatorn.

Laddningsindikatorns status	Betyder att
Lyser orange	Batteriet laddas.
Blinkar tillsammans med den gröna strömindikatorn	Strömmen i batteriet håller på att ta slut. (Normalt läge)
Blinkar tillsammans med den orange strömindikatorn	Strömmen i batteriet håller på att ta slut. (Vila)
Blinkar snabbt orange	Ett batterifel har inträffat på grund av att batteriet har gått sönder eller inte sitter fast ordentligt.

! Ladda batteriet enligt beskrivningen i denna bruksanvisning redan från början.



Låt batteriet sitta kvar i datorn även när den drivs med nätström. Batteriet fortsätter att laddas upp medan du använder datorn.

Om batteriet håller på att ta slut och både batteriindikatorn och strömindikatorns lampor blinkar bör du antingen koppla in nätadaptern för att ladda batteriet igen, eller stänga du av datorn och sätta i ett fullt laddat batteri.

Batteriet som levereras med datorn är ett litiumjonbatteri och kan laddas upp när som helst. Batteriets livslängd påverkas inte om du laddar det när det bara är delvis urladdat.

Du kan förlänga batteriets livslängd genom att aktivera batterivårdsfunktionen i **Battery Charge Functions** på **VAIO Control Center**.

Vissa program och viss kringutrustning medger inte att datorn går in i Viloläge ens när den återstående batteritiden börjar bli kort. Spara ditt arbete ofta, och aktivera energisparlägen som Vila eller Viloläge manuellt om du vill undvika att data går förlorade när datorn körs på batteri.

Om batteriet tar slut medan datorn är i Vila går alla osparade data förlorade. Det går inte att återgå till det föregående arbetsläget. Om du vill undvika att data går förlorade bör du spara data ofta.

Förlänga batteritiden

När din dator körs på batteri kan du förlänga batteritiden med följande metoder:

- Minska ljusstyrkan på LCD-bildskärmen.
- Använd energisparläget. Mer information finns i **Använda energisparlägen (sidan 25)**.
- Ändra inställningar för Energisparläge i **Energialternativ**. Mer information finns i **Använda VAIO Power Management (sidan 101)**.
- Ställ in bakgrundsbilden i **Long Battery Life Wallpaper Setting** som skrivbordsbakgrund i **VAIO Control Center**.

Stänga av datorn på ett säkert sätt

Om du vill undvika att data som inte sparats går förlorade stänger du av datorn enligt instruktionerna nedan.

Så här stänger du av datorn

- 1 Stäng av eventuell kringutrustning som är ansluten till datorn.
- 2 Klicka på **Start** och knappen **Stäng av**.
- 3 Svara på de uppmaningar som visas om att spara dokument eller tänka på andra användare, och vänta på att din dator stängs av automatiskt.
Strömindikatorn släcks.

Använda energisparlägen

Du kan utnyttja energisparlägena för att spara på batteriet. Utöver det normala driftsläget, har datorn två olika energisparlägen som du väljer enligt önskemål: Vila och Viloläge.

! Om du inte tänker använda datorn under en längre tid medan den inte är ansluten till elnätet ska du försätta den i Viloläge eller stänga av den helt.

Om batteriet tar slut medan datorn är i Vila går alla osparade data förlorade. Det går inte att återgå till det föregående arbetsläget. Om du vill undvika att data går förlorade bör du spara data ofta.

Läge	Beskrivning
Normalt läge	Detta är det normala läget för datorn medan den används. När datorn är i detta läge lyser den gröna strömindikatorlampan.
Vila	I läget Vila stängs LCD-skärmen av, och inbyggd lagringsenhet (en eller flera) och processor förbrukar mindre energi. När datorn är i detta läge blinkar den orange sakta strömindikatorlampan. Det går fortare för datorn att återgå från Vila än från Viloläge. Men Vila drar dock mer ström än Viloläget.
Viloläge	När datorn är i Viloläge bevaras systemets tillstånd på den/de inbyggda lagringsenheten (en eller flera) och strömmen stängs av. Även om batteriet tar slut försvinner inga data. När datorn är i detta läge är strömindikatorlampan släckt.

Använda Vila

Så här aktiverar du Vila

Klicka på **Start**, pilen  invid **Stäng av**-knappen och på **Strömsparläge**.

Så här återgår du till normalläget

- Tryck på valfri tangent.
- För strömbrytaren i sidled (i riktning mot ▷ på strömbytare).

! Om du för strömbrytaren i sidled (i riktning mot ▷ på strömbytare) och håller den där i mer än fyra sekunder kommer datorn att stängas av automatiskt. Alla osparade data kommer att gå förlorade.

Använda Viloläge

Så här aktiverar du Viloläge

Tryck på **Fn+F12**.

Alternativt kan du klicka på **Start**, pilen invid **Stäng av**-knappen och på **Viloläge**.

! Datorn får inte flyttas förrän strömindikatorn har slocknat.

Så här återgår du till normalläget

För strömbrytaren i sidled (i riktning mot ▷ på strömbytare).

! Om du för strömbrytaren i sidled (i riktning mot ▷ på strömbytare) och håller den där i mer än fyra sekunder kommer datorn att stängas av automatiskt.

Uppdatera datorn

Kom ihåg att installera de senaste uppdateringarna på datorn med hjälp av nedanstående program, så att datorn kan köras effektivt och säkert.

Windows Update

Klicka på **Start, Alla program** och **Windows Update** och följ sedan anvisningarna på skärmen.

VAIO Update 4

Klicka på **Start, Alla program, VAIO Update 4** och **Go to VAIO Web Support** och följ sedan anvisningarna på skärmen.



Datorn måste vara ansluten till Internet innan du kan ta emot uppdateringar.

Använda din VAIO-dator

I det här avsnittet beskrivs hur du får ut så mycket som möjligt av din VAIO-dator.

- Använda tangentbordet (sidan 29)**
- Använda pekdonet (sidan 31)**
- Använda specialknapparna (sidan 33)**
- Använda Instant Mode (sidan 34)**
- Använda den inbyggda kameran (sidan 35)**
- Använda ”Memory Stick” (sidan 36)**
- Använda andra moduler/minneskort (sidan 43)**
- Använda Internet (sidan 48)**
- Använda nätverket (LAN) (sidan 49)**
- Använda trådlöst LAN (sidan 50)**
- Använda det trådlöst WAN (sidan 57)**
- Använda Bluetooth-funktionen (sidan 61)**
- Använda GPS-funktionen (sidan 67)**





Använda tangentbordet



På ditt tangentbord finns extratangenten för olika funktioner som beror på modellen.

Kombinationer och funktioner med Fn-tangenten



Vissa tangentbordsfunktioner går inte att använda förrän operativsystemet har startat.

Kombination/Funktion	Funktion
Fn +  (F2): ljud av	Används för att slå på eller stänga av de inbyggda högtalarna eller hörlurarna.
Fn +  (F3/F4): volymkontroll	Ändrar volymen. Höj volymen genom att hålla ned Fn+F4 eller tryck på Fn+F4 och därefter ↑ eller → . Sänk volymen genom att hålla ned Fn+F3 eller tryck på Fn+F3 och därefter ↓ eller ← .
Fn +  (F5/F6): ljusstyrka	Justerar ljusstyrkan på LCD-bildskärmen. Öka ljusstyrkan genom att hålla ned Fn+F6 eller tryck på Fn+F6 och därefter ↑ eller → . Minska ljusstyrkan genom att hålla ned Fn+F5 eller tryck på Fn+F5 och därefter ↓ eller ← .
Fn +  /  (F7): visning	Växlar mellan att visa på datorskärmen, en extern skärm, samtidig visning på båda, och flera bildskärmar där båda fungerar som ett enskilt skrivbord. Tryck på Enter för att välja visningsskärm. ! Om du kopplar bort en bildskärmskabel från datorn medan en extern skärm är vald som visningsskärm blir datorns skärm tom. Tryck så fall på F7 två gånger medan du håller ner Fn -tangenten och tryck därefter på Enter för att istället välja datorns skärm som visningsskärm. Stöd för flera skärmar är eventuellt inte tillgängligt beroende på datorns operativsystem.

Kombination/Funktion	Funktion
Fn +  /  (F9/F10): zooma	Ändrar storlek på den bild eller det dokument som visas i vissa program. Om du vill få bilden att se mindre ut (zooma ut) trycker du på Fn+F9 . Om du vill få bilden att se större ut (zooma in) trycker du på Fn+F10 . Mer information finns i hjälpfilen till VAIO Control Center .
Fn +  (F12): viloläge	Detta läge sparar mest energi. När du utför detta kommando sparas systemets och den anslutna kringutrustningens aktuella tillstånd på den inbyggda lagringsenheten, och strömmen till systemet stängs sedan av. Återställ systemet till det ursprungliga läget genom att slå på strömmen med strömbrytaren. Mer information om strömhantering finns i Använda energisparlägen (sidan 25) .

Använda pekdonet

Tangentbordet innehåller ett pekdon för att navigera på skärmen – pekspaken (1). Du kan peka på, markera, dra och bläddra bland objekt på skärmen med pekspaken i kombination med knapparna nedanför mellanslagstangenten.

Muspekaren (2) rör sig i den riktning du trycker pekspaken. Ju hårdare du trycker på pekspaken, desto snabbare rör sig muspekaren.

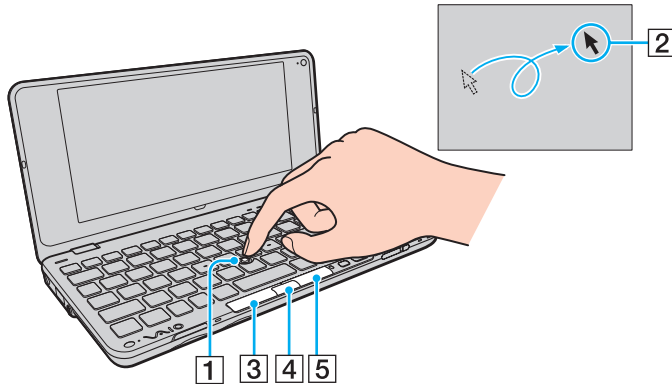

Åtgärd	Beskrivning
Peka	Tryck på pekspaken så att muspekaren pekar på ett objekt.
Klicka	Tryck på vänsterknappen (3) eller tryck till på pekspaken.
Dubbelklicka	Tryck på vänsterknappen eller tryck två gånger i rad på pekspaken.
Högerklicka	Tryck en gång på höger knapp (5). I många program visas en sammanhangsberoende snabbmeny när du högerklickar (om en sådan finns).
Dra	För pekspaken i önskad riktning samtidigt som du trycker på vänsterknappen. Alternativt kan du trycka på pekspaken två gånger i rad, utan att ta bort fingret från pekspaken vid andra trycket, för att föra det i önskad riktning. Lyft fingret från pekspaken för att släppa objektet.
Rulla	För pekspaken uppåt och neråt eller åt sidorna medan du håller in mittknappen (4). (Scroll-funktionen är endast tillgänglig i applikationer som stödjer scrollegenskaper med pekspak.)



Pekaren kan ibland röra sig på egen hand, vilket inte tyder på något fel. Låt bara bli att röra vid pekspaken en stund. Pekaren kommer sedan att uppföra sig normalt.

Pekspakens spets är en förbrukningsvara. Du kan byta den mot en av de medföljande reservspetsarna vid behov.



Du kan inaktivera/aktivera pekspaken när en mus är ansluten till datorn. Använd **VAIO Control Center** för att ändra inställningarna för pekspaken.



Kom ihåg att ansluta en mus innan du inaktiverar pekspaken. Om du inaktiverar pekspaken utan att först ansluta en mus kommer du endast att kunna använda tangentbordet för att styra pekaren.

Använda specialknapparna

Din VAIO-dator är försedd med ett antal specialknappar som gör det lättare att använda vissa funktioner.

Specialknapp	Funktioner
XMB (Xross Media Bar)-knappen (S1-knappen) 	När datorn är avstängd eller i Viloläge startar XMB-knappen Instant Mode . Mer information om Instant Mode finns i Använda Instant Mode (sidan 34) . När datorn är i normalläge utför S1-knappen den normala uppgiften. Du kan ändra standardknapp tilldelningarna med VAIO Control Center .
Fönsterordningsknappen (S2-knappen) 	I normala fall visar fönsterordningsknappen (S2-knappen) alla öppna fönster genom att göra om storleken på fönstren så att alla får plats på skrivbordet. Tryck på knappen en gång till för att återgå till föregående fönsterstorlekar.

Använda Instant Mode

Instant Mode ger dig möjlighet att spela musik- och videofiler eller gå ut på nätet utan att köra igång Windows operativsystem. För detaljerad information och användarinstruktioner, se hjälpfilen som följer med **Instant Mode**.

Starta Instant Mode

För att starta **Instant Mode** måste datorn vara avstängd eller i Viloläge.

Så startar du Instant Mode

- 1 Tryck på XMB-knappen på datorn.
Huvudmenyn för **Instant Mode** dyker upp på skärmen.
- 2 Välj önskad funktion i menyn.

Gå ut ur Instant Mode

Välj **Power Off** i huvudmenyn för att gå ut ur **Instant Mode**.

Dela favoriter mellan Instant Mode och Internet Explorer

Du kan exportera/importera dina favoriter i **Internet Explorer** till favoriterna i den webbläsare du använder i **Instant Mode**.

Så delar du favoriter

- 1 Klicka på **Start, Alla program** och **VAIO Control Center**.
- 2 Klicka på **Instant Mode** och sedan på **Bookmark Settings**.
- 3 Följ instruktionerna på skärmen.

Använda den inbyggda kameran

Datorn är utrustad med en inbyggd **MOTION EYE**-kamera.

Med den förinstallerade programvaran för bildinspelning kan du göra det här:

- Hämta in stillbilder och filmer
- Känna av och spela in objektrörelser i övervakningssyfte
- Redigera inspelad information



Den inbyggda kameran aktiveras när datorn slås på.

Med lämplig programvara kan kameran användas för videokonferenser.



Den inbyggda kameran aktiveras eller inaktiveras inte när du startar eller avslutar programmen för snabbmeddelanden eller videoredigering.

Sätt inte datorn i Vila eller Viloläge medan du använder den inbyggda kameran.

Använd den förinstallerade programvaran för bildinspelning så här

- 1 Klicka på **Start, Alla program, ArcSoft WebCam Companion 3**, och **WebCam Companion 3**.
- 2 Klicka på önskad ikon i huvudfönstret.
Mer detaljerad information om hur du använder programmet finns i hjälpfilen i programmet.



När du tar in en bild eller film på en mörk plats klickar du på ikonen **Fånga** (Capture) i huvudfönstret och klickar sedan på **Webbkamerainställningar** (WebCam Settings) och väljer alternativet för svagt ljus eller ljuskompensation i egenskapsfönstret.

Använda "Memory Stick"

"Memory Stick" är ett kompakt, bärbart och mångsidigt IC-lagringsmedium som är speciellt avsett för utbyte av digitala data mellan olika kompatibla enheter, t.ex. digitalkameror, mobiltelefoner och andra enheter. Eftersom det är löstagbart kan det användas för extern lagring av data.

Innan du använder "Memory Stick"

"Memory Stick Duo"-facket i datorn kan användas för dessa storlekar och typer av media:

- "Memory Stick Duo"
- "Memory Stick PRO Duo"
- "Memory Stick PRO-HG Duo"

! Datorn har endast stöd för "Memory Stick" i Duo-format och har inte stöd för "Memory Stick" i standardstorlek.

Mer information om "Memory Stick" finns på [memorystick.com] på <http://www.memorystick.com/en/>.

Sätta i och ta ur ”Memory Stick”

Så här sätter du i ”Memory Stick”

! Din dator är utrustad med ett fackskydd i ”Memory Stick Duo”-facket. Ta bort skyddet innan du använder facket.

- 1 Sök rätt på ”Memory Stick Duo”-facket.
- 2 Tryck på fackskyddet för ”Memory Stick Duo”-facket så att skyddet matas ut.
- 3 Ta försiktigt tag i ”Memory Stick Duo”-fackskyddet och dra ut det ur facket.
- 4 Håll ”Memory Stick” med pilen vänd uppåt och mot facket.
- 5 Skjut försiktigt in ”Memory Stick” i uttaget tills det kommer på plats med ett klick.



När du sätter i ”Memory Stick” i facket första gången kanske du uppmanas att installera drivrutinsprogram. Om du uppmanas till det, följ anvisningarna på skärmen för att installera programvaran.

”Memory Stick” identifieras automatiskt av systemet, och innehållet på ”Memory Stick” visas. Om du inte kan se något på skrivbordet klickar du på **Start, Dator** och dubbelklickar på ikonen för ”Memory Stick”.

Ikonen ”Memory Stick” visas i fönstret **Dator** när du har satt i ”Memory Stick” i facket.

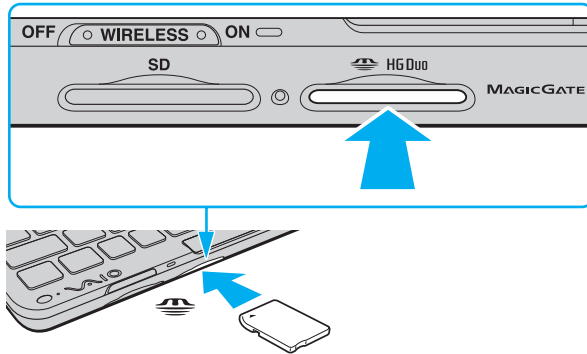

! Håll "Memory Stick" med pilen vänd i rätt riktning när du för in det i uttaget. Tryck inte in "Memory Stick" i uttaget med våld om du stöter på motstånd, eftersom du då kan skada datorn eller "Memory Stick".

Innan du använder ett "Memory Stick Micro" ("M2") måste du komma ihåg att sätta in det i en adapter av formatet "M2" Duo. Om du sätter in mediet direkt i "Memory Stick Duo"-facket utan någon adapter är det risk för att du inte kan få ut det ur facket igen.

Så här tar du ur "Memory Stick"

! Ta inte ut "Memory Stick" medan mediaåtkomstindikatorn är tänd. Om du gör det finns det risk att data går förlorade. Stora mängder data tar lång tid att bearbeta, så se till att indikatorlampan är släckt innan du tar bort "Memory Stick".

Sätt in fackskyddet för "Memory Stick Duo"-facket för att förhindra att smutspartiklar hamnar i facket när du inte använder "Memory Stick". Innan du flyttar datorn bör du försäkra dig om att du har satt in skyddet för "Memory Stick Duo"-facket.

- 1 Sök rätt på "Memory Stick Duo"-facket.
- 2 Kontrollera att mediaåtkomstindikatorn är släckt.
- 3 Tryck in "Memory Stick" mot datorn för att frigöra det. "Memory Stick" matas ut.
- 4 Dra ut "Memory Stick" ur uttaget.

! Ta alltid ut "Memory Stick" försiktigt, annars kan det matas ut för fort.

Formatera ”Memory Stick”

Så här formaterar du ”Memory Stick”

”Memory Stick” har formaterats i fabriken, och är klart för användning.

Om du vill formatera om kortet i din egen dator, följ dessa anvisningar.

! Använd en enhet som är utformad för att formatera kortet och som stöder ”Memory Stick” för formateringen.

Vid formatering av ”Memory Stick” raderas alla data som lagrats på mediet. Kontrollera att mediet inte innehåller någon viktig information innan du formaterar det.

Ta inte ut ”Memory Stick” från facket medan det formateras. Detta kan göra att den inte fungerar.

- 1 Sök rätt på ”Memory Stick Duo”-facket.
- 2 Skjut försiktigt in ”Memory Stick” i uttaget tills det kommer på plats med ett klick.
- 3 Klicka på **Start** och **Dator** för att öppna fönstret **Dator**.
- 4 Högerklicka på ikonen för ”Memory Stick” och välj **Formatera**.
- 5 Klicka på **Återställ enhetens standardvärden**.

! Storleken på allokeringsenheten och filsystemet kan ändras.

Välj inte **NTFS** i listrutan **Filsystem** eftersom detta kan orsaka ett fel.



Formateringen går snabbare om du väljer **Snabbformatering** i **Formateringsalternativ**.

- 6 Klicka på **Start**.
- 7 Följ instruktionerna på skärmen.

! Det kan ta lite tid att formatera "Memory Stick" beroende på mediet.

Notiser om användning av "Memory Stick"

- ❑ Datoren har testats och visat sig vara kompatibel med "Memory Stick" av märket Sony med kapacitet upp till 16 GB som finns tillgängliga från maj 2009. Alla "Memory Stick" är dock inte garanterat kompatibla.
- ❑ Kompatibilitet garanteras inte för "Memory Stick" med flera konverteringsadapterar.
- ❑ "MagicGate" är det allmänna namnet på det copyright-skydd som utvecklats av Sony. Använd "Memory Stick" med "MagicGate"-logotypen för att dra nytta av denna teknologi.
- ❑ Utom för personligt bruk är det ett brott mot upphovsrättslagstiftningen att använda ljud- och/eller bilddata som spelats in utan föregående godkännande från respektive ägare. Därför kan "Memory Stick" med sådana upphovsrättsligt skyddade data endast användas på lagligt sätt.
- ❑ Sätt inte i mer än ett "Memory Stick" i uttaget. Om du sätter i kortet på fel sätt kan både datorn och kortet skadas.

Använda andra moduler/minneskort

Använda SD-minneskort

Datorn har ett **SD**-minneskortfack. Du kan använda det här facket när du vill överföra data mellan digitalkameror, videokameror, musikspelare och andra ljud-/videoenheter.

Innan du använder SD-minneskortet

SD-minneskortfacket på datorn är kompatibelt med följande minneskort:

- SD-minneskort
- SDHC-minneskort

Den allra senaste informationen om kompatibla minneskort hittar du i **Ta reda på mer om din VAIO-dator** ([sidan 5](#)) där du ser vilken webbplats du bör besöka.

Så här sätter du i ett SD-minneskort

! Din dator är utrustad med ett fackskydd i facket för **SD**-minneskort. Ta bort skyddet innan du använder facket.

- 1 Leta reda på **SD**-minneskortfacket.
- 2 Tryck på skyddet till facket för **SD**-minneskortet så att skyddet matas ut.
- 3 Ta försiktigt tag i fackskyddet för **SD**-minneskort och dra ut det ur facket.
- 4 Håll SD-minneskortet med pilen vänd uppåt och mot facket.
- 5 Skjut försiktigt in SD-minneskortet i facket tills det kommer på plats med ett klick.
Tvinga inte in kortet i facket.

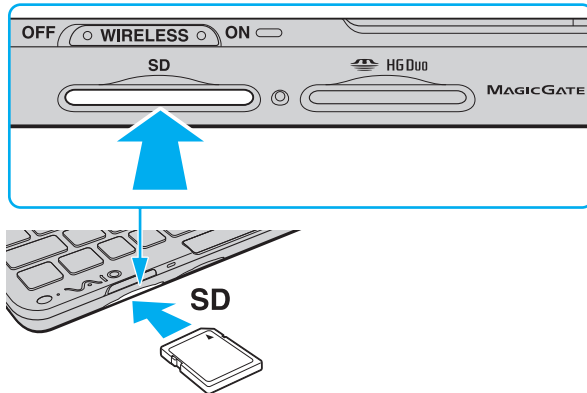



Om det inte går att få in SD-minneskortet på ett smidigt sätt, tar du försiktigt ut det och kontrollerar att du sätter i det åt rätt håll.

När du sätter i SD-minneskortet i facket första gången kanske du uppmanas att installera drivrutinsprogram. Om du uppmanas till det, följ anvisningarna på skärmen för att installera programvaran.

Ikonen SD-minneskort visas i fönstret **Dator** när du har satt i kortet i facket.

Så här tar du ut ett SD-minneskort

! Sätt in fackskyddet för **SD**-minneskort för att förhindra att smutspartiklar hamnar i facket när du inte använder ditt SD-minneskort. Innan du flyttar datorn bör du försäkra dig om att du har satt in skyddet för ditt **SD**-minneskort.

- 1 Leta reda på **SD**-minneskortfacket.
- 2 Kontrollera att mediaåtkomstindikatorn är släckt.
- 3 Tryck in SD-minneskortet mot datorn för att frigöra det.
SD-minneskortet matas ut.
- 4 Dra ut SD-minneskortet ur facket.

Att tänka på vid användning av minneskort

Allmänt om användning av minneskortet

- Kontrollera att minneskortet är kompatibla med de standarder som stöds av din dator.
- Håll minneskortet med pilen vänd i rätt riktning när du för in det i uttaget. Tryck inte in minneskortet i uttaget med våld om du stöter på motstånd, eftersom du då kan skada datorn eller minneskortet.
- Var försiktig när du sätter i och tar bort minneskortet från facket. Tvinga inte in eller ut det ur facket.
- Ta inte ut minneskortet medan mediaåtkomstindikatorn är tänd. Om du gör det finns det risk att data går förlorade.
- Försök inte att sätta in något annat minneskort eller annan minneskortadapter än de som minneskortfacket är avsett för. Det kan vara svårt att ta bort ett inkompatibelt minneskort eller en inkompatibel adapter från ett fack, och det kan skada datorn.

Att tänka på vid användning av SD-minneskort

- Din dator har endast testats och funnits kompatibel med större minneskort som fanns tillgängliga i maj 2009. Alla minneskort som uppfyller samma specifikationer som kompatibla media är däremot inte garanterat kompatibla.
- SD-minneskort med en kapacitet på upp till 2 GB och SDHC-minneskort med en kapacitet på upp till 32 GB har testats och visat sig vara kompatibla med denna dator.
- SD-minneskortfacket på datorn har inte stöd för SD- och SDHC-minneskortens funktion för copyrightskydd och dataöverföring i hög hastighet.

Använda Internet

Innan du kan använda Internet måste du teckna ett avtal med en Internetleverantör, och ställa in de olika enheter som krävs för att du ska kunna ansluta datorn till Internet.

Följande typer av tjänster för anslutning till Internet kan finnas tillgängliga från din Internetleverantör:

- Fiber (Fiber to the Home – FTTH)
- DSL (Digital Subscriber Line)
- Kabelmodem
- Satellit
- Modem

Detaljerad information om vilka enheter som krävs för Internetanslutning, och hur du ansluter datorn till Internet, får du från din Internetleverantör.



För att kunna ansluta datorn till Internet via datorns funktion för trådlöst LAN måste du först konfigurera det trådlöst LAN nätverket. Mer information finns i **Använda trådlöst LAN (sidan 50)**.



När du ansluter datorn till Internet bör du vidta lämpliga säkerhetsåtgärder så att du skyddar datorn mot de vanligaste hoten på nätet.

Beroende på tjänsteavtalet med din internetleverantör kan du behöva ansluta en extern modemenhet, till exempel ett USB-modem för telefoni, ett DSL-modem eller kabelmodem till datorn för att kunna ansluta till Internet. Mer ingående instruktioner för anslutningsinställning och modemkonfiguration finns i manualen som följde med modemmet.

Använda nätverket (LAN)

Du behöver en skärm/nätverksadapter för att ansluta din dator till nätverk av typen 1000BASE-T/100BASE-TX/10BASE-T via en nätverkskabel av LAN-typ. Anslut den ena änden av en LAN-kabel (medföljer ej) till nätverksporten (LAN) på skärm/nätverksadaptern och den andra änden till nätverket. Kontakta nätverksadministratören om du vill veta mer om de inställningar och enheter som krävs för LAN-anslutning.



Du kan inte konfigurera ditt nätverk innan du anslutit skärm/nätverksadaptern med din dator. Mer information om skärm/nätverksadaptern finns i **Ansluta en skärm/nätverksadapter (sidan 76)**.

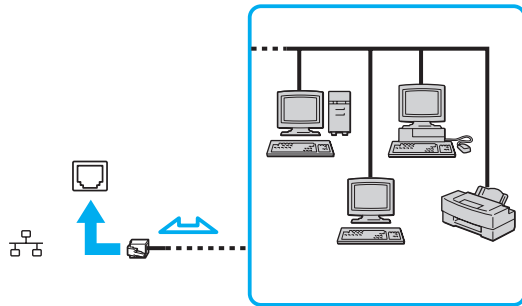

Du kan ansluta datorn till valfritt nätverk utan att ändra standardinställningarna.



Koppla inte in en telefonkabel i nätverksporten (LAN) på skärm/nätverksadaptern.

Om någon av nedanstående sorters telefonlinjer ansluts till nätverksporten (LAN) finns det risk att stark ström via porten orsakar skador, överhettning eller brand.

- Hemtelefoner (porttelefoner osv.) eller kontorstelefonlinjer (kontorstelefon med flera linjer)
- Vanliga telefonlinjer
- PBX-linjer

Använda trådlöst LAN

Med hjälp av trådlöst LAN (WLAN) kan alla dina digitala enheter med inbyggt WLAN kommunicera fritt via ett nätverk. I ett WLAN kan användare av bärbar utrustning ansluta till ett lokalt nätverk (LAN) genom en trådlös anslutning (radio).

Det trådlösa nätverket (WLAN) stöder alla normala LAN-anslutningar, och ger dessutom en helt annan rörelsefrihet och möjlighet till roaming. Du kan komma åt information, Internet och andra nätverk och nätverksresurser, till och med mitt i ett möte, eller medan du är på väg från en plats till en annan.

Kommunikationen kan ske utan en åtkomstpunkt, vilket innebär att det går att kommunicera med ett begränsat antal datorer (ad-hoc). Du kan också välja att kommunikationen ska gå via en åtkomstpunkt, vilket gör att du kan skapa ett fullständigt infrastrukturnätverk.



I vissa länder begränsas användningen av WLAN genom lokala bestämmelser (t.ex. att endast ett begränsat antal kanaler är tillåtna). Läs därför igenom handboken med föreskrifter för WLAN noggrant innan du aktiverar den trådlösa nätverksfunktionen.

För WLAN används standarden IEEE 802.11a^{*}/b/g eller utkastversionen av IEEE 802.11n^{*}-standarden som specificerar den typ av teknik som används. Standarden omfattar krypteringsmetoderna: Wired Equivalent Privacy (WEP), som är ett säkerhetsprotokoll, Wi-Fi Protected Access 2 (WPA2) och Wi-Fi Protected Access (WPA). WPA2 och WPA har föreslagits av IEEE och Wi-Fi Alliance i samarbete och är specifikationer för standardbaserade kompatibla säkerhetstillbehör som höjer dataskyddsnivån och åtkomststyrningen för befintliga Wi-Fi-nätverk. WPA är konstruerat för att vara kompatibelt med IEEE 802.11i-specifikationen. Den använder förstärkt datakryptering Temporal Key Integrity Protocol (TKIP) förutom användarverifiering med 802.1X och Extensible Authentication Protocol (EAP). Krypteringen av data skyddar den sårbara trådlösa länken mellan klientdatorer och åtkomstpunkter. Dessutom används andra säkerhetsmekanismer typiska för LAN- sekretesskydd, exempelvis lösenordsskydd, end-to-end-kryptering, virtuella privata nätverk och verifiering. WPA2, andra generationen av WPA, har starkare dataskydd och bättre styrning av nätverksåtkomst och är dessutom konstruerad för att skydda alla versioner av 802.11-enheter, inklusive 802.11b, 802.11a, 802.11g och utkaststandard 802.11n, multi-band och multi-mode. Dessutom är WPA2 baserad på den ratificerade standarden IEEE 802.11i och ger säkerhet i myndighetsklass genom att använda AES-krypteringsalgoritmen, som följer NIST (National Institute of Standards and Technology) FIPS 140-2, och 802.1X-baserad verifiering. WPA2 är bakåtkompatibel med WPA.

* Information om konfigurationen av din dator finns i dokumentationen med teknisk information.

IEEE 802.11b/g är en standard för trådlöst LAN där 2,4 GHz-bandet används. Standarden IEEE 802.11g erbjuder snabbare kommunikationshastigheter än IEEE 802.11b-standarderna.

IEEE 802.11a är en standard för trådlöst LAN där 5 GHz-bandet används.

IEEE 802.11n är ett utkast till en standard för trådlöst LAN där 2,4- eller 5 GHz-bandet används.

Enheter för trådlöst LAN som använder 2,4 GHz-bandet och de som använder 5 GHz-bandet kan inte kommunicera med varandra eftersom frekvenserna är olika.

2,4 GHz-bandet som används av enheter som är kompatibla med trådlöst LAN används även av diverse andra enheter. Även om WLAN-kompatibla enheter använder olika sorters teknik för att minimera störningarna från andra enheter som använder samma band, händer det ändå att sådana störningar gör att kommunikationshastigheten minskar, kommunikationsområdet blir smalare, eller att den trådlösa kommunikationen avbryts.

Kommunikationshastigheten varierar beroende på avståndet mellan de kommunicerande enheterna, förekomsten av hinder mellan enheterna, enheternas konfiguration, radioförhållandena, och vilken programvara som används. Dessutom kan det hända att kommunikationen avbryts på grund av radioförhållandena.

Kommunikationsområdet varierar beroende på det faktiska avståndet mellan de kommunicerande enheterna, förekomsten av hinder mellan enheterna, radioförhållandena, omgivningsförhållandena inklusive förekomsten av väggar och materialet i de väggarna och vilken programvara som används.

Den faktiska kommunikationshastigheten är eventuellt inte så snabb som den datorn visar.

Om du använder både IEEE 802.11b- och IEEE 802.11g-produkter på samma trådlösa nätverk finns det risk att kommunikationshastigheten sjunker på grund av radiostörningar. Med hänsyn till detta är IEEE 802.11g-produkter konstruerade så att kommunikationshastigheten sänks för att garantera kommunikationen även med IEEE 802.11b-produkter. Om kommunikationshastigheten är långsammare än väntat kan det hända att den ökar om du byter trådlös kanal på åtkomstpunkten.

Kommunikation utan åtkomstpunkt (ad-hoc)

Ett ad-hoc-nätverk är ett lokalt nätverk som utgörs endast av de trådlösa enheterna själva, utan någon centralenhet eller åtkomstpunkt. Varje enhet kommunicerar direkt med andra enheter i nätverket. Det är lätt att själv upprätta ett ad-hoc-nätverk i hemmet.

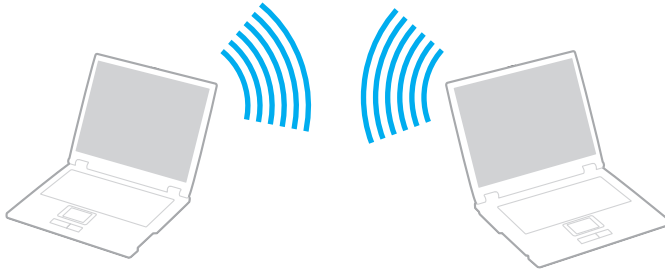

Så här upprättar du kommunikation utan åtkomstpunkt (ad-hoc)

! IEEE 802.11a-standarden, där 5 GHz-bandet används, och utkaststandarden IEEE 802.11n som använder 2,4 GHz- eller 5 GHz-bandet är inte tillgängliga för ad-hoc-nätverk.

- 1 Slå på brytaren för **WIRELESS**.
- 2 Klicka på ikonen **VAIO Smart Network** i Aktivitetsfältet.
- 3 Klicka på skjutreglaget invid det eller de trådlösa alternativ du önskar så att det växlas till **On-läge** i fönstret **VAIO Smart Network**.
Kontrollera att **WIRELESS**-indikatorlampan är tänd.
- 4 Klicka på **Start** och **Kontrollpanelen**.
- 5 Klicka på **Visa nätverksstatus och -åtgärder** under **Nätverk och Internet**.
- 6 Klicka på **Skapa en ny anslutning eller ett nytt nätverk**.
- 7 Välj ett alternativ för att definiera inställningar ad hoc-nätverket, och klicka på **Nästa**.
- 8 Följ instruktionerna på skärmen.

Kommunicera via en åtkomstpunkt (infrastruktur)



Ett infrastrukturnätverk är ett nätverk där ett befintligt, fast lokalt nätverk utökas till trådlösa enheter genom användning av en åtkomstpunkt (medföljer ej). Åtkomstpunkten utgör en brygga mellan det fasta och det trådlösa nätverket, och fungerar som en central kontrollenhet för trådlöst LAN. I en åtkomstpunkt samordnas sändning och mottagning mellan flera trådlösa enheter inom ett visst avstånd.

Åtkomstpunkten markerar vilken kanal som ska användas på ett infrastrukturnätverk.

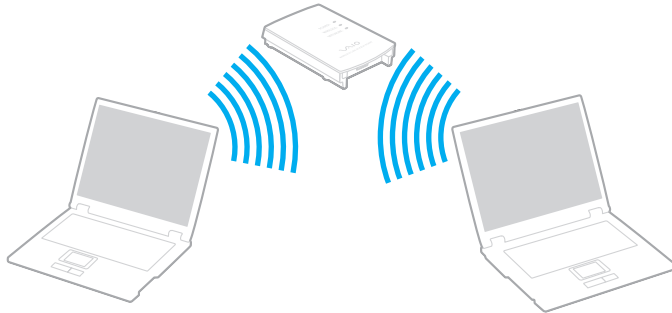
! Mer information om hur du anger vilken kanal som ska användas för åtkomstpunkten finns i handboken för åtkomstpunkten.



Så här skapar du en anslutning till ett trådlöst nätverk

- 1 En åtkomstpunkt måste finnas installerad.
Mer information om detta finns i bruksanvisningen som följde med åtkomstpunkten.
- 2 Slå på brytaren för **WIRELESS**.
- 3 Klicka på ikonen **VAIO Smart Network** i Aktivitetsfältet.
- 4 Klicka på skjutreglaget invid det eller de trådlösa alternativ du önskar så att det växlas till **On**-läge i fönstret **VAIO Smart Network**.
Kontrollera att **WIRELESS**-indikatorlampan är tänd.
- 5 Klicka på  eller  på aktivitetsfältet.
- 6 Välj önskad åtkomstpunkt och klicka på **Anslut**.



För WPA-PSK- eller WPA2-PSK-autentisering måste du ange ett lösenord. Lösenordet är skiftlägeskänsligt, och måste bestå av en textsträng på mellan 8 och 63 tecken, eller en hexadecimal sträng på 64 tecken.

Stoppa kommunikation via trådlöst LAN

Så här stoppar du kommunikation via trådlöst LAN

Klicka på skjutreglaget invid **Wireless LAN** så att det växlas till **Off**-läge i fönstret **VAIO Smart Network**.

! Om du stänger av den trådlösa LAN-funktionen när du använder dokument, filer eller resurser på en fjärrenhet kan du förlora data.

Använda det trådlöst WAN

Genom att använda det trådlöst WAN (WWAN) kan din dator ansluta till Internet via det trådlösa nätverket där det finns mobiltelefon täckning.

WWAN kanske inte är tillgängligt i vissa länder eller områden. Titta i **Handbok med föreskrifter för trådlöst WAN** i **Föreskrifter, garanti och support** för information om i vilka länder eller områden som WWAN finns tillgängligt.

Sätta i ett SIM-kort

För att använda den trådlöst WAN-funktionen måste du först sätta i ett SIM-kort i datorns SIM-kortsfack. Ditt SIM-kort sitter i ett större kort, ungefär lika stort som ett kreditkort.



Beroende på land och modell kan du komma att få ett erbjudande av en VAIO-utvald teleoperatör. Om så är fallet ligger SIM-kortet antingen i SIM-kortspaketet i kartongen eller redan installerat i din dator. Om SIM-kortet inte medföljde med din dator kan du köpa det av en teleoperatör.

Så här sätter du i ett SIM-kort

- 1 Stäng av din dator.
- 2 Ta bort batteriet från datorn.
- 3 Ta ut SIM-kortet (1) genom att trycka ut det ur det större kortet.

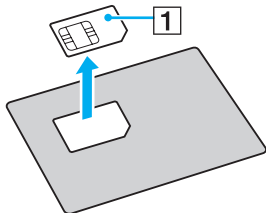

4 Sätt i SIM-kortet i SIM-kortsfacket med kretsarna nedåt.

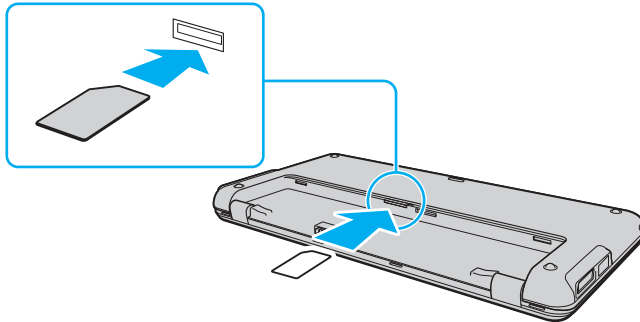

! Rör inte vid kretsarna på SIM-kortet. Se till att datorn ligger stabilt innan du sätter i eller tar ur kortet.

Skada inte SIM-kortet på något sätt genom att böja eller utsätta det för tryck.

5 Sätt i batteriet igen.

! Kontrollera att batteriet är rätt isatt.

Starta det trådlöst WAN

Att starta det trådlöst WAN

- 1 Slå på brytaren för **WIRELESS**.
- 2 Klicka på ikonen **VAIO Smart Network** i Aktivitetsfältet.
- 3 Klicka på skjutreglaget invid **Wireless WAN** så att det växlas till **On-läge** i fönstret **VAIO Smart Network**.
- 4 Klicka på pilen invid skjutreglaget invid **Wireless WAN** och på knappen **Connect** för att öppna **Mobile Broadband Connection**.



Beroende på modell, land eller område kanske du måste använda **GlobeTrotter Connect**, **3G Connection Manager** eller ett program som specificerats av teleoperatören för att kunna ansluta till ett nätverk.

- 5 Ange PIN-kod när du ombeds göra så.
- 6 Om du uppmanas att uppge din teleoperatörs APN-information ska du göra det.

Ytterligare information om hur du använder funktionen trådlöst WAN hittar du i hjälpfilen som medföljer programmet **VAIO Smart Network** eller i teleoperatörens dokumentation.

Använda Bluetooth-funktionen

Du kan upprätta trådlös kommunikation mellan datorn och andra Bluetooth®-enheter, till exempel en annan dator eller en mobiltelefon. Det går att överföra data mellan sådana enheter utan kablar och på upp till 10 meters avstånd i ett fritt utrymme.

Bluetooth-säkerhet

Den trådlösa Bluetooth-tekniken har en identitetskontrollfunktion som gör att du kan bestämma vem du vill kommunicera med. Tack vare denna identitetskontrollfunktion går det att förhindra att anonyma Bluetooth-enheter får tillgång till datorn.

Allra första gången två Bluetooth-enheter kommunicerar med varandra bör du registrera en gemensam nyckel (Passkey – ett lösenord som behövs för identitetskontrollen) för båda enheterna. När en enhet väl är registrerad behöver du inte ange nyckel (Passkey) igen.



Det går att använda olika lösenord vid olika tidpunkter, så länge båda enheterna använder samma lösenord.

För vissa enheter, t.ex. en mus, går det inte att ange något lösenord.

Kommunicera med en annan Bluetooth-enhet

Du kan ansluta datorn till en annan Bluetooth-enhet, t.ex. en annan dator, en mobiltelefon, en PDA, ett headset, en mus eller en digitalkamera utan att det behövs några kablar.



Kommunicera med en annan Bluetooth-enhet

För att kunna kommunicera med en annan Bluetooth-enhet måste du först ställa in Bluetooth-funktionerna. Om du vill ha hjälp med att ställa in och använda Bluetooth-funktionen, sök efter Bluetooth-information i **Windows Hjälp och support**.

- 1 Slå på brytaren för **WIRELESS**.
- 2 Klicka på ikonen **VAIO Smart Network** i Aktivitetsfältet.
- 3 Klicka på skjutreglaget invid **Bluetooth** så att det växlas till **On-läge** i fönstret **VAIO Smart Network**.
Kontrollera att **WIRELESS**-indikatorlampan är tänd.

Stoppa Bluetooth-kommunikation

Så här stoppar du Bluetooth-kommunikation

- 1 Stäng av den Bluetooth-enhet som kommunicerar med din dator.
- 2 Klicka på skjutreglaget invid **Bluetooth** så att det växlas till **Off**-läge i fönstret **VAIO Smart Network**.

Att tänka på när du använder Bluetooth-funktionen

- Dataöverföringshastigheten varierar beroende på följande villkor:
 - Hinder, t.ex. väggar mellan enheterna
 - Avståndet mellan enheterna
 - Väggmaterialet
 - Mikrovågsugnar och trådlösa telefoner i närheten
 - Radiostörningar och andra miljöfaktorer
 - Enheternas inställning
 - Programvarutypen
 - Operativsystemstypen
 - Användning av både ett trådlöst LAN och Bluetooth-funktionen samtidigt på datorn
 - Storleken på filen som överförs
- Beroende på begränsningar för själva Bluetooth-standarderna, kan det ibland hända att stora filer skadas vid kontinuerlig överföring på grund av elektromagnetiska störningar från omgivningen.
- Alla Bluetooth-enheter måste vara certifierade för att garantera att de uppfyller tillämpliga normer. Även om dessa normer är uppfyllda kan det förekomma variationer i prestanda, specifikationer och tillvägagångssätt mellan olika enheter. Det kan hända att det inte går att överföra data i vissa situationer.
- Bild och ljud kanske inte blir synkroniserade om du spelar upp filmer på din dator med ljudutgång från en ansluten Bluetooth-enhet. Detta händer ofta när man använder Bluetooth-teknik och är inte ett fel.

- ❑ Bandet 2,4 GHz, som används av Bluetooth-enheter eller trådlöst LAN, används även av olika andra enheter. Bluetooth-enheter använder en speciell teknik för att minska störningarna från andra enheter på samma våglängdsband. Om du använder Bluetooth-funktionen och enheter för trådlös kommunikation på samma gång kan dock radiostörningar uppstå som ger lägre kommunikationshastigheter och kortare avstånd än standardvärdena.



Läs igenom handboken med föreskrifter för Bluetooth innan du börjar använda Bluetooth-funktionerna.

- ❑ Det kan hända att Bluetooth-funktionen inte fungerar tillsammans med andra enheter, beroende på vilken programversion tillverkaren har använt.
- ❑ Om du ansluter Bluetooth-enheter till din dator kan det orsaka överbelastning inom kanalen, vilket kan leda till att enheterna inte fungerar som de ska. Detta är normalt när man använder Bluetooth-teknik och är inte ett fel.

Använda GPS-funktionen

Du kan se platsinformation i **Internet Explorer** med **VAIO Location Search** som använder GPS-systemet.



Funktioner och alternativ i det här avsnittet är kanske inte tillgängliga på din dator.
Information om konfigurationen av din dator finns i dokumentationen med teknisk information.

Att använda GPS-funktionen

- 1 Slå på brytaren för **WIRELESS**.
- 2 Klicka på ikonen **VAIO Smart Network** i Aktivitetsfältet.
- 3 Klicka på skjutreglaget invid **GPS** så att det växlas till **On-läge** i fönstret **VAIO Smart Network**.
Kontrollera att **WIRELESS**-indikatorlampan är tänd.



Drivrutiner installeras första gången du aktiverar GPS-funktionen i **VAIO Smart Network**.

Använda VAIO Location Search

VAIO Location Search använder GPS-funktioner i en Wide Area Network-modul (WAN) för att hämta och visa information som exempelvis din nuvarande plats eller närliggande områdesinformation. Denna funktion är integrerad i **Internet Explorer** och visas som ett av dess verktygsfält enligt bilden nedan när du startar **Internet Explorer**.

För att se din nuvarande position klickar du på söknappen (**Google Maps** i följande exempel). För detaljerad information om **VAIO Location Search** klickar du på  (**Settings/Help**) på verktygsfältet för att se hjälpfilen.



! Övan visas det engelska verktygsfältet som ett exempel.

Anpassa VAIO Location Search

Du kan ändra inställningar, som destination för loggfil och säkerhetsinställningar, för att anpassa **VAIO Location Search**.

Att anpassa VAIO Location Search

- 1 Klicka på **Start, Alla program** och **VAIO Control Center**.
- 2 Klicka på **Location Info/GPS** och därefter på **VAIO Location Search Settings**.
- 3 Välj önskad flik i det högra fönstret och ändra inställningarna.
- 4 Klicka på **OK** när du är färdig.



Alternativt kan du klicka på ikonen **Settings/Help** på **VAIO Location Search** verktygsfält för att komma till inställningssidan.

Använda kringutrustning

VAIO-datorns olika anslutningsportar kan användas för att ge den fler funktioner.

- Använda de brusreducerande hörlurarna (sidan 70)**
- Ansluta en skärm/nätverksadapter (sidan 76)**
- Ansluta en optisk skivenhet (sidan 78)**
- Ansluta externa högtalare eller hörlurar (sidan 79)**
- Ansluta en extern bildskärm (sidan 80)**
- Välja visningslägen (sidan 83)**
- Använda funktionen för flera bildskärmar (sidan 84)**
- Ansluta en USB-enhet (sidan 86)**

Använda de brusreducerande hörlurarna

Ett par brusreducerande hörlurar kan ha levererats med datorn.



Funktioner och alternativ i det här avsnittet är kanske inte tillgängliga på din dator.

Information om konfigurationen av din dator finns i dokumentationen med teknisk information.

De brusreducerande hörlurarna är utrustade med en inbyggd mikrofon som fångar upp omgivningsljud och skapar ett antiljud som motverkar omgivningsljudet.

Innan du använder de brusreducerande hörlurarna

- Du kan endast aktivera brusreduceringsfunktionen när de medlevererade brusreducerande hörlurarna är anslutna till hörlursuttaget som stöder funktionen.
- Brusreduceringsfunktionen fungerar inte på utgående ljud med följande enheter:
 - Externa högtalare
 - Hörlurar utan brusreduceringsfunktion
 - Enheter för utgående ljud anslutna till datorn med en Bluetooth-anslutning
- Brusreduceringsfunktionen får inte full effekt om du inte använder hörlurarna på rätt sätt. Var noga med att passa in öronsnäckan tätt in i öronen.

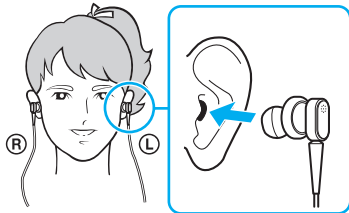

Om du inte tycker att brusreduceringsfunktionen har någon effekt justerar du öronsnäckans position på de brusreducerande hörlurarna eller byter ut öronsnäckorna till ett par i en annan storlek. Ett par öronsnäckor av mellanstorlek är monterade på hörlurarna vid leverans och extra par i storlekarna liten och stor levererades med hörlurarna.

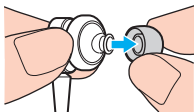

- Brusreduceringsfunktionen reducerar lågfrekventa ljud från omgivningen men inte högfrekventa ljud. Den kan heller inte ge en 100 % brusfri ljudmiljö.

- Om brusreduceringsfunktionen inte verkar fungera kopplar du loss de brusreducerande hörlurarna helt och kopplar sedan in dem igen.
- Håll den inbyggda mikrofonen (1) ren för att försäkra full effekt på brusreduceringsfunktionen.

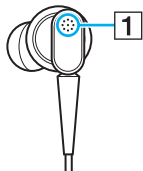

- Du kanske hör ett mjukt väsande ljud när brusreduceringsfunktionen aktiveras. Det är bara ett driftsljud som funktionen åstadkommer och betyder inte att det är något fel.
- Du kanske tycker att brusreduceringsfunktionen har lite effekt eller att omgivningens ljud verkar högre, beroende på typen av ljud och hur tyst det är i omgivningen. I så fall avaktiverar du brusreduceringsfunktionen.
- Användandet av en mobiltelefon kan orsaka radiostörningar som påverkar de brusreducerande hörlurarna. Håll mobiltelefoner borta från hörlurarna när du använder dem.
- Anslutning eller bortkoppling av de brusreducerande hörlurarna ger upphov till störningsljud. Detta är normalt och innebär inte att ett fel har uppstått. Var noga med att ta av hörlurarna från öronen innan du ansluter eller kopplar bort dem.
- Aktivering/avaktivering av brusreduceringsfunktionen eller aktivering/avaktivering av ljudet med Windows volymkontroller ger upphov till störningsljud. Det orsakas av att kretsen för brusreduceringsfunktionen kopplas om och betyder inte att det är något fel.
- Använd de tillhörande brusreducerande hörlurarna. Du kan ansluta hörlurar levererade med en Walkman[®] till datorn men datorns brusreduceringsfunktion fungerar inte bra med den typen av hörlurar.

Ansluta de brusreducerande hörlurarna

Så här ansluter du de brusreducerande hörlurarna

- 1 Anslut hörlurskabeln till hörlursuttaget .

Ikonen  visas i aktivitetsfältet för att visa att brusreduceringsfunktionen är aktiverad och en meddelandebubbla visas för ikonen.



När ikonen  visas i aktivitetsfältet är brusreduceringsfunktionen inaktiverad. Högerklicka på ikonen och välj **Enable Noise Canceling Function** på menyn.

Om du inte ser någon ikon i Aktivitetsfältet hittar du information om hur du ändrar inställningarna i **Vad gör jag om inte ikonen och ballongmeddelandet visas?** ([sidan 75](#)).

Justera effekten på brusreduceringsfunktionen

De brusreducerande hörlurarna som levererades med datorn är konfigurerade som standard för att ge optimal effekt. Om du tycker att brusreduceringsfunktionen inte har full effekt kan du kanske vara tvungen att justera effekten med skjutreglaget **Noise Canceling Control** i fönstret **Noise Canceling Headphones**.

Så här justerar du effekten på brusreduceringsfunktionen

- 1 Högerklicka på ikonen  i verktygsfältet och välj **Inställningar**. Fönstret **Noise Canceling Headphones** visas.



Om du inte ser någon ikon i Aktivitetsfältet hittar du information om hur du ändrar inställningarna i **Vad gör jag om inte ikonen och ballongmeddelandet visas?** ([sidan 75](#)).

- 2 Dra skjutreglaget **Noise Canceling Control** mot **Mic+** eller **Mic-** för att välja önskad brusreduceringsnivå.



För optimal nivå skall skjutreglaget vara i mitten. Du uppnår inte full effekt på brusreduceringsfunktionen genom att dra skjutreglaget hela vägen till **Mic+**.

- 3 Klicka på **Verkställ**.
- 4 Bekräfta att du är nöjd med brusreduceringseffekten och klicka sedan på **OK**.

Vad gör jag om inte ikonerna och ballongmeddelandet visas?

Om inte ikonerna för brusreduceringsfunktionen (/) visas i aktivitetsfältet och ballongmeddelandet inte visas för ikonerna ändrar du inställningarna för brusreduceringsfunktionen.

Så här visar du ballongmeddelandet och ikonerna

- 1 Klicka på **Start** och **Kontrollpanelen**.
- 2 Klicka på **Maskinvara och ljud**.
- 3 Klicka på **Hantera ljudenheter** under **Ljud**.
- 4 Dubbelklicka på ikonerna för högtalare eller hörlurar på fliken **Uppspelning**.
- 5 Klicka på fliken **Förbättringar**.
- 6 Markera kryssrutan **Noise Canceling Function** och klicka på **Modify Settings**.



Avmarkera kryssrutan **Inaktivera alla förbättringar** om den är markerad.

- 7 Markera kryssrutan **Display an icon for the noise canceling headphones in the task tray** eller **Display a message when noise canceling headphones are connected**.
- 8 Klicka på **OK**.

Ansluta en skärm/nätverksadapter

En skärm/nätverksadapter medföljer din dator för att utöka anslutningsförmågan.

Hitta portar på skärm/nätverksadaptern

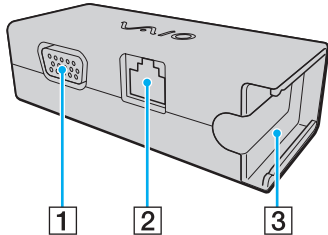

- 1 Bildskärmsport ([sidan 80](#))
- 2 Nätverksport (LAN) ([sidan 49](#))
- 3 Kontakt för anslutning av nätadaptern ([sidan 118](#))

Ansluta en skärm/nätverksadapter till din dator

Att ansluta en skärm/nätverksadapter till din dator

! Undvik att flytta datorn med display/nätverksadaptern ansluten eftersom den då kan lossna, vilket kan leda till skador på båda enheterna.

- 1 Skjut ut I/O-kontakten (1) i pilens riktning och led I/O-kabeln (2) till höger om spärren (3).

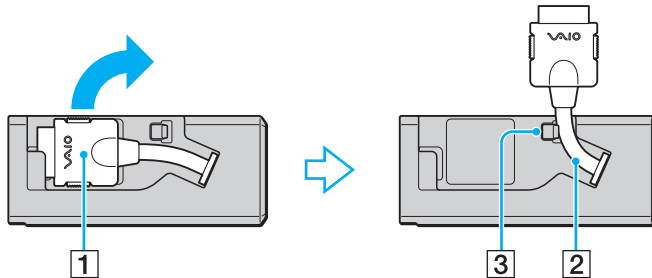

- 2 Anslut I/O-kontakten (4) med I/O-porten (5) på datorn.

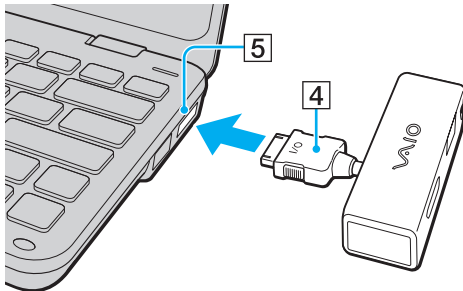

Ansluta en optisk skivenhet

För att använda optiskt skivmedia i din dator ansluter du en extern optisk skivenhet (medföljer ej) till din dator.

Ansluta en optisk skivenhet

! Se till att du ansluter en extern optisk skivenhet innan du startar ett förinstallerat skivhanteringsprogram.

Att ansluta en optisk skivenhet

- 1 Sätt i nätkabeln (vid behov) på din externa optiska skivenhet (1) i ett vägguttag.
- 2 Välj vilken USB-port (2) du vill använda.
- 3 Koppla in den ena änden av en USB-kabel (3) i USB-porten och den andra änden i din optiska skivenhet.

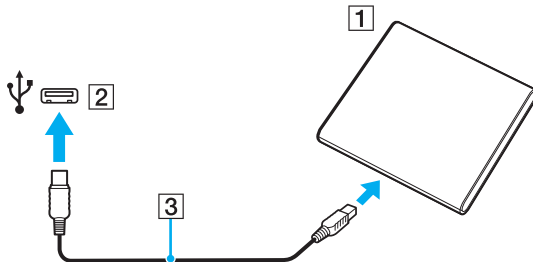

Se manualen som medföljde den externa optiska skivenheten för ytterligare instruktioner om att ansluta USB-kabeln med enheten.

Medan datorn är i energisparläge (Vila eller Viloläge) ska du dock inte koppla från enheten, eftersom datorn då kan sluta fungera.

Ansluta externa högtalare eller hörlurar

Du kan ansluta externa enheter för utgående ljud (medföljer ej) till datorn, till exempel högtalare och hörlurar.

Så här ansluter du externa högtalare



Kontrollera att högtalarna är avsedda för att användas med datorer.



Skruva ned volymen på högtalarna innan du slår på dem.

Brusreduceringsfunktionen fungerar inte med externa enheter för utgående ljud.

Anslut externa högtalare (1) till hörlursuttaget (2) 🎧 med en högtalarkabel (3) (medföljer ej).

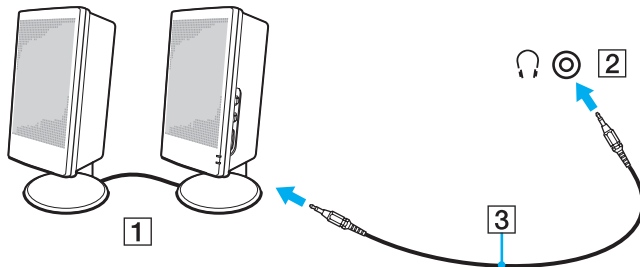

Ansluta en extern bildskärm

Du kan ansluta en extern bildskärm (medföljer ej) till datorn. Du kan t.ex. använda din dator med en extra bildskärm eller en projektor.



Funktioner och alternativ i det här avsnittet är kanske inte tillgängliga på din dator.

Ansluta en datorskärm eller en projektor

Du behöver en skärm/nätverksadapter för att ansluta en extern skärm, som t.ex. en datorskärm eller projektor, till datorn.

Så ansluter du en datorskärm eller en projektor

- 1 Koppla in den fristående skärmens eller projektorns nätkabel (1) till nätuttaget.
- 2 Anslut den externa skärmen eller projektorn till skärm/nätverksadapters skärmport (2) med en bildskärmskabel.

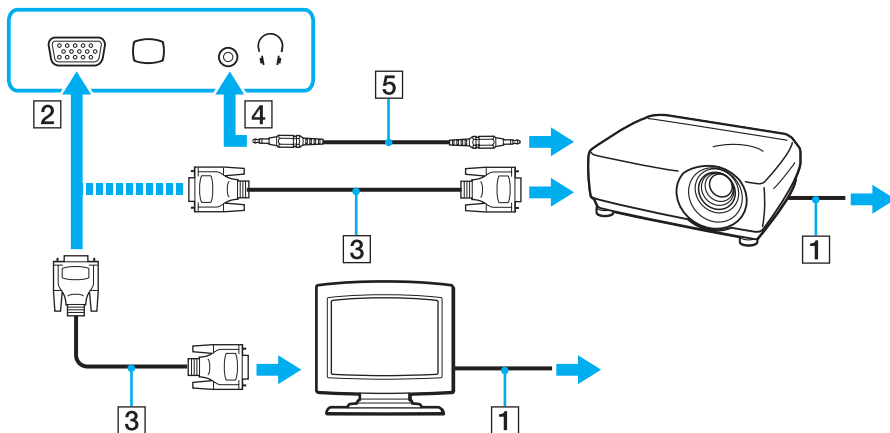

Om det behövs kopplar du samman hörlursuttaget på projektorn med datorns hörlursuttag (4) 🎧 med en högtalarkabel (5).

Använda VAIO Presentation Support

Med **VAIO Presentation Support** kan du använda praktiska funktioner i presentationer, till exempel kan du visa ett dokument för snabbreferens och spegelbilden av den anslutna externa skärmen samtidigt på datorskärmen.

Så här använder du VAIO Presentaion Support

- 1 Tryck på **S1**-knappen för att öppna **VAIO Presentation Support**.
Om **VAIO Presentation Support** inte har tilldelats knappen ändrar du knapp tilldelning i **VAIO Control Center**.
- 2 Välj önskat visningsläge.



Om du väljer ett annat läge än **Normal Display** aktiveras presentationsläget. I presentationsläge är vissa av datorns funktioner inaktiverade, t.ex. skärmsläckare, Energisparlägen och systemmeddelanden, för att undvika att presentationen störs.

Välja visningslägen

Du kan välja om datorns bildskärm eller en ansluten bildskärm ska användas som huvudskärm när en extern bildskärm är ansluten till datorn.



Du kanske inte kan visa samma innehåll på datorns LCD-skärm och den externa bildskärmen eller projektorn samtidigt. Det är beroende av vilken typ av extern bildskärm eller projektor du använder.

Starta den externa bildskärmen innan du slår på datorn.

Så väljer du visningsläge med Fn+F7-tangenterna

Du kan välja visningsläge med **Fn+F7**-tangenterna. Mer information finns i **Kombinationer och funktioner med Fn-tangenten (sidan 29)**.

Välj visningsläge via bildskärmsinställningarna

- 1 Högerklicka på skrivbordet och välj **Skärmupplösning**.
- 2 Klicka på listrutan intill **Flera bildskärmar**, välj önskad inställning och klicka på **OK**.

Använda funktionen för flera bildskärmar

Med funktionen för flera bildskärmar går det att fördela skrivbordet över flera olika bildskärmar. Om t.ex. en extern bildskärm är ansluten till bildskärmsporten kan du använda både datorns bildskärm och den externa bildskärmen som ett enda skrivbord.

Du kan flytta markören från den ena bildskärmen till den andra. På så sätt kan du dra objekt, som ett öppet programfönster eller ett verktygsfält, från den ena skärmen till den andra.

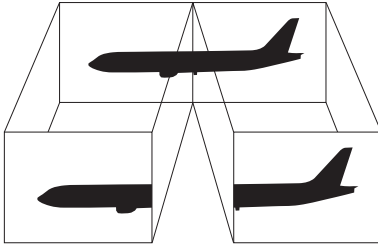

Så här använder du funktionen för flera bildskärmar



Det kan hända att den externa bildskärmen saknar stöd för funktionen för flera bildskärmar.

Det kan hända att vissa program inte fungerar tillsammans med funktionen för flera bildskärmar.

Se till att inte datorn försätts i Vila eller Viloläge medan funktionen för flera bildskärmar används, eftersom det i så fall finns risk att datorn inte kan återgå till normalläget.

Om du väljer olika antal färger på varje skärm ska du inte utöka ett fönster över två skärmar, eftersom det då kan uppstå programfel.

- 1 Högerklicka på skrivbordet och välj **Skärmupplösning**.
- 2 Klicka på listrutan intill **Flera bildskärmar**, välj **Utvidga dessa bildskärmar** och klicka på **OK**.



Du kan ställa in antalet färger och upplösningen för var och en av skärmarna och anpassa funktionen för flera bildskärmar.

Ställ in färre färger eller en lägre upplösning på varje skärm.

Ansluta en USB-enhet

Du kan ansluta en USB-enhet till datorn, som t.ex. mus, diskettstation, högtalare och skrivare.

Så här ansluter du en USB-enhet

- 1 Välj vilken USB-port (1) du vill använda.
- 2 Anslut USB-enhetens kabel (2) till USB-porten.

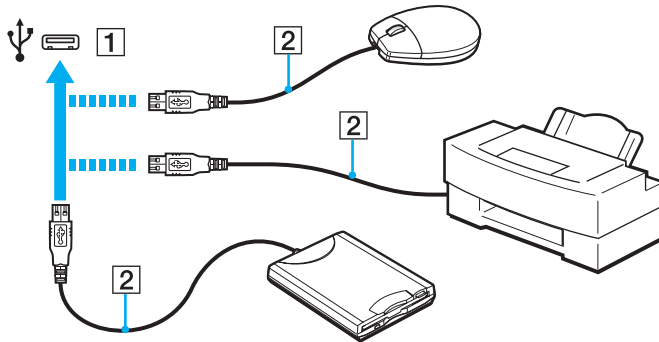

Att tänka på när du ansluter en USB-enhet

- Du måste kanske installera drivrutinen som följer med USB-enheten innan du kan använda den. Läs USB-enhetens bruksanvisning om du vill ha mer information.
- Se till att du använder en USB-skrivare som är kompatibel med din version av Windows för att skriva ut dokument.
- Läs USB-enhetens bruksanvisning för information om hur USB-enheten ska tas bort.
- Var noga med följande för att skydda datorn och/eller USB-enheterna från skador:
 - Undvik att stöta till eller trycka på USB-kontakterna om datorn ska flyttas med USB-enheter anslutna.
 - Lägg inte datorn i en väska eller liknande med USB-enheter anslutna.

Anpassa din VAIO-dator

I detta avsnitt beskrivs kortfattat hur du ändrar VAIO-datorns huvudinställningar. Bland annat får du lära dig att använda och anpassa utseendet på program och verktyg från Sony.

- Ställa in lösenordet (sidan 89)**
- Använda Intel® VT (sidan 99)**
- Använda VAIO Control Center (sidan 100)**
- Använda VAIO Power Management (sidan 101)**
- Skydda hårddisken (sidan 102)**

Ställa in lösenordet

Förutom Windows-lösenordet kan du också använda en BIOS-funktion för att ställa in två typer av lösenord för att skydda datorn. Lösenord vid uppstart och hårddisklösenord.

När ett lösenord vid uppstart väl är inställt måste du ange det när VAIO-logotypen visas så att datorn kan starta. Lösenord vid uppstart skyddar datorn mot obehörig åtkomst.

Hårddisklösenordet erbjuder ett extra skydd för den information du sparar på den inbyggda lagringsenheten. Om du ställer in hårddisklösenordet kommer inga andra användare att kunna komma åt informationen utan att känna till lösenordet, och detta gäller även om den skyddade inbyggda lagringsenheten plockas ut och sätts in i en annan dator.

Lägga till lösenord vid uppstart

Lösenord vid uppstart skyddar datorn mot obehörig åtkomst.

Det finns två typer av lösenord vid uppstart: datorlösenord och användarlösenord. Datorlösenordet används av användare med administratörsbehörighet för att ändra alla inställningar på BIOS-skärmen samt för att starta datorn. Användarlösenordet används av vanliga användare för att ändra vissa BIOS-inställningar och för att starta datorn. För att kunna skapa ett användarlösenord måste du först skapa datorlösenordet.



När ett lösenord vid uppstart väl är inställt kan du inte starta datorn utan att ange lösenordet. Se därför till att du inte glömmer bort det. Skriv ned lösenordet och förvara det på ett säkert ställe där andra inte kan komma åt det.

Om du glömmer bort som krävs vid uppstart och behöver hjälp med att återställa det kan du få hjälp med detta mot en avgift. Datorn kan då behöva skickas till ett servicekontor för återställning.

Så här ställer du in lösenord vid uppstart (datorlösenordet)

- 1 Slå på datorn.
- 2 Tryck på **F2** när VAIO-logotypen visas.
BIOS-inställningsskärmen visas. Om den inte gör det startar du om datorn och trycker på **F2** flera gånger när VAIO-logotypen visas.
- 3 Tryck på **←** eller **→** för att välja **Security** så att fliken **Security** visas. Välj sedan **Set Machine Password** och tryck på **Enter**.
- 4 Ange lösenordet två gånger på lösenordsskärmen och tryck sedan på **Enter**.
Lösenordet får vara upp till 32 alfanumeriska tecken långt (inklusive blanksteg).
- 5 Välj **Password when Power On** under **Security** och tryck på **Enter**.
- 6 Ändra inställningen från **Disabled** till **Enabled**.
- 7 Tryck på **←** eller **→** för att välja **Exit**, välj sedan **Exit Setup** och tryck på **Enter**.
Vid bekräftelsen trycker du på **Enter**.

Så här ställer du in lösenord vid uppstart (användarlösenordet)

! Du måste ställa in datorlösenordet innan du ställer in användarlösenordet.

- 1 Slå på datorn.
- 2 Tryck på **F2** när VAIO-logotypen visas. BIOS-inställningsskärmen visas. Om den inte gör det startar du om datorn och trycker på **F2** flera gånger när VAIO-logotypen visas.
- 3 Ange datorlösenordet och tryck på **Enter**.
- 4 Tryck på **←** eller **→** för att välja **Security** så att fliken **Security** visas. Välj sedan **Set User Password** och tryck på **Enter**.
- 5 Ange lösenordet två gånger på lösenordsskärmen och tryck sedan på **Enter**. Lösenordet får vara upp till 32 alfanumeriska tecken långt (inklusive blanksteg).
- 6 Tryck på **←** eller **→** för att välja **Exit**, välj sedan **Exit Setup** och tryck på **Enter**. Vid bekräftelsen trycker du på **Enter**.

Ändra/ta bort lösenord vid uppstart

Så här ändrar eller tar du bort lösenord vid uppstart (datorlösenordet)

- 1 Slå på datorn.
- 2 Tryck på **F2** när VAIO-logotypen visas.
BIOS-inställningsskärmen visas. Om den inte gör det startar du om datorn och trycker på **F2** flera gånger när VAIO-logotypen visas.
- 3 Ange datorlösenordet och tryck på **Enter**.
- 4 Tryck på **←** eller **→** för att välja **Security** så att fliken **Security** visas. Välj sedan **Set Machine Password** och tryck på **Enter**.
- 5 Ange det nuvarande lösenordet en gång och det nya lösenordet två gånger på lösenordsskärmen, och tryck sedan på **Enter**.
Om du vill ta bort lösenordet låter du rutorna **Enter New Password** och **Confirm New Password** vara tomma och trycker på **Enter**.
- 6 Tryck på **←** eller **→** för att välja **Exit**, välj sedan **Exit Setup** och tryck på **Enter**.
Vid bekräftelsen trycker du på **Enter**.

Så här ändrar eller tar du bort lösenord vid uppstart (användarlösenordet)

- 1 Slå på datorn.
- 2 Tryck på **F2** när VAIO-logotypen visas.
BIOS-inställningsskärmen visas. Om den inte gör det startar du om datorn och trycker på **F2** flera gånger när VAIO-logotypen visas.
- 3 Ange användarlösenordet och tryck på **Enter**.
- 4 Tryck på **←** eller **→** för att välja **Security** så att fliken **Security** visas. Välj sedan **Set User Password** och tryck på **Enter**.
- 5 Ange det nuvarande lösenordet en gång och det nya lösenordet två gånger på lösenordsskärmen, och tryck sedan på **Enter**.
Om du vill ta bort lösenordet låter du rutorna **Enter New Password** och **Confirm New Password** vara tomma och trycker på **Enter**.
- 6 Tryck på **←** eller **→** för att välja **Exit**, välj sedan **Exit Setup** och tryck på **Enter**.
Vid bekräftelsen trycker du på **Enter**.

Lägga till lösenord för hårddisken

Hårddisklösenordet erbjuder ett extra skydd för den information du sparar på den inbyggda lagringsenheten. Om du aktiverar hårddisklösenordet förser du datorn med en extra skyddsnivå.

När du lägger till ett hårddisklösenord måste du ange både ett huvudlösenord och ett användarlösenord. Huvudlösenordet är till för användare med administratörsbehörighet på datorn så att de kan återställa användarlösenordet på BIOS-inställningsskärmen. Användarlösenordet används för att låsa den inbyggda lagringsenheten. När du väl har angett användarlösenordet måste du ange detta samt lösenord vid uppstart (om det har ställts in) så snart VAIO-logotypen visas.



Det går inte att starta datorn utan huvudlösenordet.

Om du glömmer bort huvudlösenordet, eller om tangentbordet skadas, vilket naturligtvis krävs för att du ska kunna ange ett lösenord, går det inte att kringgå lösenordskravet, och all information på den inbyggda lagringsenheten blir oåtkomlig. Det går INTE att återställa detta lösenord. Du måste på egen bekostnad byta ut den inbyggda lagringsenheten, och all den information som fanns lagrad på enheten går förlorad. Skriv ned huvudlösenordet och förvara det på ett säkert ställe där andra inte kan komma åt det.

Lägga till ett hårddisklösenord

- 1 Slå på datorn.
- 2 Tryck på **F2** när VAIO-logotypen visas. BIOS-inställningsskärmen visas. Om den inte gör det startar du om datorn och trycker på **F2** flera gånger när VAIO-logotypen visas.



Om du har ställt in ett lösenord vid uppstart anger du det nu.

- 3 Tryck på **←** eller **→** för att välja **Security** så att fliken **Security** visas. Välj sedan **Hard Disk Password** och tryck på **Enter**. Skärmen **Hard Disk Password** visas.
- 4 Välj **Enter Master and User Passwords** och tryck på **Enter**.
- 5 Välj **Continue** på varningsskärmen och tryck på **Enter**.
- 6 Ange huvudlösenordet två gånger, och tryck på **Enter**. Lösenordet får vara upp till 32 alfanumeriska tecken långt (inklusive blanksteg).
- 7 Ange användarlösenordet två gånger och tryck på **Enter**. Lösenordet får vara upp till 32 alfanumeriska tecken långt (inklusive blanksteg).
- 8 Vid bekräftelsen trycker du på **Enter**.
- 9 Tryck på **Esc**-tangenten, och därefter på **←** eller **→** för att välja fliken **Exit**.
- 10 Tryck på **↑** eller **↓** för att välja **Exit Setup** och tryck på **Enter**. Vid bekräftelsen trycker du på **Enter**.

Ändra/ta bort hårddisklösenordet

Lägga till hårddisklösenordet

- 1 Slå på datorn.
- 2 Tryck på **F2** när VAIO-logotypen visas. BIOS-inställningsskärmen visas. Om den inte gör det startar du om datorn och trycker på **F2** flera gånger när VAIO-logotypen visas.



Om du har ställt in ett lösenord vid uppstart anger du det nu.

- 3 Tryck på **←** eller **→** för att välja **Security** så att fliken **Security** visas. Välj sedan **Hard Disk Password** och tryck på **Enter**. Skärmen **Hard Disk Password** visas.
- 4 Välj **Change Master Password** eller **Change User Password** och tryck på **Enter**.
- 5 Ange nuvarande lösenord en gång, och därefter ett nytt lösenord två gånger.
- 6 Tryck på **Enter**.
- 7 Tryck på **Enter** när bekräftelsen visas.
- 8 Tryck på **Esc**-tangenten, och därefter på **←** eller **→** för att välja fliken **Exit**.
- 9 Tryck på **↑** eller **↓** för att välja **Exit Setup** och tryck på **Enter**. Vid bekräftelsen trycker du på **Enter**.

Ta bort till hårddisklösenordet

- 1 Slå på datorn.
- 2 Tryck på **F2** när VAIO-logotypen visas. BIOS-inställningsskärmen visas. Om den inte gör det startar du om datorn och trycker på **F2** flera gånger när VAIO-logotypen visas.



Om du har ställt in ett lösenord vid uppstart anger du det nu.

- 3 Tryck på **←** eller **→** för att välja **Security** så att fliken **Security** visas. Välj sedan **Hard Disk Password** och tryck på **Enter**. Skärmen **Hard Disk Password** visas.
- 4 Välj **Enter Master and User Passwords** och tryck på **Enter**.
- 5 Skriv det aktuella lösenordet för **Enter Current Hard Disk Master Password** och tryck sedan på **Enter**.
- 6 Tryck på **Enter** utan att skriva något i de andra fälten.
- 7 Tryck på **Enter** när bekräftelsen visas.
- 8 Tryck på **Esc**-tangentsen, och därefter på **←** eller **→** för att välja fliken **Exit**.
- 9 Tryck på **↑** eller **↓** för att välja **Exit Setup** och tryck på **Enter**. Vid bekräftelsen trycker du på **Enter**.

Använda Intel® VT

Intel® Virtualization Technology (VT) gör att du kan använda hårdvaruvirtualiseringsmjukvara för att förbättra datorns prestanda.

! Intel VT är eventuellt inte tillgängligt beroende på vilken processor som är installerad i datorn.

Information om virtualisering och användning av hårdvaruvirtualiseringsmjukvara kan du få av mjukvaruleverantören.

Aktivera Intel VT

- 1 Slå på datorn.
- 2 Tryck på **F2** när VAIO-logotypen visas. BIOS-inställningsskärmen visas. Om den inte gör det startar du om datorn och trycker på **F2** flera gånger när VAIO-logotypen visas.
- 3 Tryck på **←** eller **→** för att välja **Advanced**.
- 4 Tryck på tangenten **↑** eller **↓** för att välja **Intel(R) Virtualization Technology** eller **Intel(R) VT**, tryck på **Enter**, välj **Enabled**, och tryck på **Enter** key.

! Om fliken **Advanced** inte visas i BIOS-inställningsskärmen eller om du inte kan välja **Intel(R) Virtualization Technology**, är inte Intel VT tillgängligt på datorn.

- 5 Tryck på **←** eller **→** för att välja **Exit**, välj sedan **Exit Setup** och tryck på **Enter**. Vid bekräftelsen trycker du på **Enter**.

Använda VAIO Control Center

Funktionen **VAIO Control Center** gör att du kan kontrollera systeminformationen och göra olika inställningar för systemet.

Så här använder du VAIO Control Center

- 1 Klicka på **Start**, **Alla program** och **VAIO Control Center**.
- 2 Välj din önskade inställningspunkt och ändra inställningarna.
- 3 Klicka på **OK** när du är färdig.
Inställningarna för den valda punkten har ändrats.



Mer information om de olika alternativen finns i hjälpfilen som tillhör **VAIO Control Center**.

Vissa av inställningspunkterna visas inte om du öppnar **VAIO Control Center** som standardanvändare.

Använda VAIO Power Management

Genom energihantering kan du ställa in energischema som passar dina krav om energiförbrukning när datorn drivs med nätström eller med batterier.

Funktionen **VAIO Power Management** läggs till i Windows **Energialternativ**. Med denna programvara kan du förbättra Windows energisparfunktioner och få en bättre drift av din dator och en längre livslängd på batterierna.

Välja ett energischema

När du startar datorn visas ikonen energistatus i Aktivitetsfältet. Den här ikonen visar vilken typ av strömkälla du använder för tillfället. Klicka på den här ikonen för att visa ett fönster där du kan se energistatus.

Så här väljer du ett energischema

- 1 Högerklicka på energistatusikonen i Aktivitetsfältet och välj **Energialternativ**.
- 2 Välj önskat energischema.

Så här ändrar du inställningar för energischemat

- 1 Klicka på **Ändra schemainställningar** under det schema du vill använda i fönstret **Energialternativ**. Ändra läget Vila och visningsinställningarna efter behov.
- 2 Om du behöver ändra de avancerade inställningarna klickar du på **Ändra avancerade inställningar** och går vidare med steg 3.
Klicka annars på **Spara ändringarna**.
- 3 Klicka på fliken **VAIO Power Management**.
Ändra inställningarna för de olika alternativen.
- 4 Klicka på **OK**.



Du kan se dina aktuella inställningar för energischemat med hjälp av **VAIO Power Management Viewer** i **VAIO Control Center**.

Skydda hårddisken

Om din dator har en inbyggd hårddisk har den även verktyget **VAIO HDD Protection** förinstallerat så att du kan anpassa inställningarna för att skydda hårddisken mot stötskador. Du kan välja känslighet genom att ställa in vid vilken nivå den inbyggda sensorn ska skydda mot stötar.

!
Tänk på att den fasta disken inte omfattas av verktyget **VAIO HDD Protection**.

Aktivera VAIO HDD Protection

För att skydda din hårddisk mot stötskador måste du först aktivera **VAIO HDD Protection**.

Så här aktiverar du VAIO HDD Protection

- 1 Klicka på **Start, Alla program** och **VAIO Control Center**.
- 2 Klicka på **Security** och sedan på **Hard Disk Drive Protection Settings**.
- 3 Markera kryssrutan **Activate hard disk drive protection**.
- 4 Välj önskad känslighet.
- 5 Klicka på **OK**.
Mer information finns i hjälpen till programmet.

!
VAIO HDD Protection har konstruerats för att minimera risken för skador på hårddisk och användarinformation. Den ger inte 100 % skydd under vilka omständigheter som helst.

Hårddiskskyddet är inaktiverat innan Windows har startats och medan Viloläge och Vila initieras, samt under systemåterställning och -avstängning.

Försiktighetsåtgärder

Detta avsnitt innehåller säkerhetsanvisningar och försiktighetsåtgärder för att skydda VAIO-datorn från potentiella skador.

- ❑ **Säkerhetsinformation (sidan 104)**
- ❑ **Information om skötsel och underhåll (sidan 107)**
- ❑ **Hantera datorn (sidan 108)**
- ❑ **Hantera LCD-skärmen (sidan 111)**
- ❑ **Nät drift (sidan 112)**
- ❑ **Hantering av den inbyggda kameran (sidan 113)**
- ❑ **Hantera skivor (sidan 114)**
- ❑ **Använda batteriet (sidan 115)**
- ❑ **Hantering av ”Memory Stick” (sidan 116)**
- ❑ **Hantering av den inbyggda lagringsenheten (sidan 117)**
- ❑ **Hantera skärm/nätverksadaptern (sidan 118)**

Säkerhetsinformation

Datorn

- Placera datorn på ett fast och stabilt underlag när du ska använda den.
- Vi rekommenderar att du inte har datorn i knät när du använder den. Datorns undersida kan bli mycket varm under normal användning, och efter en tid kan obehag och till och med brännsår uppkomma.
- Se till att luftcirkulationen är tillräcklig så att intern överhettning kan undvikas. Ställ inte datorn på porösa ytor som mattor, filter, soffor, sängar eller i närheten av draperier, som kan blockera datorns luftintag.
- Använd endast rekommenderad kringutrustning och angivna gränssnittskablar.

Strömkälla

- Placera inga tunga föremål på nätkabeln, då detta kan orsaka brand.
- Håll alltid i kontakten när du drar ut kabeln ur nätuttaget. Dra aldrig i själva kabeln.
- Koppla ur datorn från vägguttaget om du inte tänker använda den under en längre period.
- Koppla ur nätadaptern från nätuttaget när den inte används.
- Kontrollera att det är lätt att komma åt nätuttaget.

Batteri

- Lämna aldrig batterier i temperaturer över 60 °C, till exempel i direkt solljus, eller i en bil som parkerats i solen.
- Vissa laddningsbara batterier uppfyller inte Sonys kvalitets- och säkerhetskrav. Av säkerhetsskäl fungerar denna dator endast med äkta Sony-batterier, avsedda för denna modell. Om du installerar ett ej godkänt batteri kommer batteriet inte att laddas och datorn inte att fungera.
- Håll batteriet borta från alla värmekällor.
- Håll batteriet torrt.
- Öppna inte batteriet, och försök inte att ta isär det.
- Utsätt inte batteriet för fysiska stötar, till exempel genom att tappa det på en hård yta.
- Du skyddar batteriet från skador genom att ta ut det ur datorn när den inte används under en längre period.
- Om batteriet inte har använts på länge kan resterande batteriladdning vara mycket låg. Detta är normalt och innebär inte att ett fel har uppstått. Batteriet laddas gradvis ur allt eftersom tiden går, även när det inte används. Anslut nätadaptern till datorn och ladda batteriet innan du använder datorn igen.

Hörlurar

- ❑ **Trafiksäkerhet** – Använd inte hörlurar när du kör bil, cyklar, eller använder någon annan typ av motorfordon. Du orsakar då en trafikfara, och det är dessutom olagligt på vissa ställen. Det kan också vara farligt att spela hög musik när du går till fots, till exempel vid övergångsställen.
- ❑ **Förebygg hörselskador** – Undvik att lyssna i hörlurar med hög volym. Hörselexperterna varnar för att spela länge, högt och ofta. Om du upplever att det ringer i öronen ska du sänka volymen eller sluta använda lurarna.

”Memory Stick”

Förvara ”Memory Stick” och ”Memory Stick”-adaptrar utom räckhåll för barn. Det finns risk att de kan svälja dem.

Information om skötsel och underhåll

Datorn

- Rengör chassit och LCD-panelen med en mjuk trasa, antingen torr eller lätt fuktad med en mild tvättlösning. Använd inte rengöringsverktyg med slipverkan, skurpulver eller lösningsmedel som exempelvis alkohol eller bensin, eftersom de kan skada ytskiktet på datorn.
- Koppla alltid ur nätadaptern och ta bort batteriet innan du rengör datorn.

LCD-skärm

- Torka av LCD-skärmens yta med en mjuk, torr trasa. Om ytan gnuggas kan den skadas.
- Skydda LCD-skärmen och tangentbordet från skador, till exempel när du ska bära datorn, genom att lägga ut rengöringsduken skrynkelfri på tangentbordet innan du stänger LCD-skärmlocket.

Inbyggd kamera

Rengör linsskyddet på den inbyggda kameran med en blåspensel eller mjuk pensel. Om skyddet är mycket smutsigt, torkar du av det med en mjuk, torr trasa. Gnugga inte på skyddet eftersom det är känsligt för tryck.

Skivor

- För att skivan ska fortsätta att fungera måste den hanteras på rätt sätt. Använd inga lösningsmedel (t.ex. bensin, thinner, alkohol, rengöringsmedel eller antistatisk spray), eftersom de kan skada skivan.
- Normal rengöring utför du genom att fatta skivan i kanterna och använda en mjuk trasa för att torka ytan från mitten och utåt.
- Om skivan är hårt smutsad, fuktar du en mjuk trasa med vatten, vrider ur den ordentligt och torkar skivans yta från mitten och utåt. Använd en torr mjuk trasa för att torka bort eventuell kvarvarande fukt från skivan.

Hantera datorn

- Om du råkar tappa ett hårt föremål på datorn eller spilla vätska över den, ska den stängas av och kopplas ur från nätuttaget, och batteriet ska tas ut. Det är en god idé att låta kvalificerad servicepersonal ta en titt på datorn innan den används igen.
- Tappa inte datorn, och placera inga föremål på den.
- Ställ inte datorn på platser där den utsätts för:
 - Värmekällor, t.ex. element eller ventilationskanaler
 - Direkt solljus
 - Stora mängder damm
 - Fukt eller regn
 - Mekaniska vibrationer eller stötar
 - Starka magneter eller högtalare som inte är försedda med magnetskydd
 - En omgivningstemperatur högre än 35 °C eller lägre än 5 °C
 - Hög luftfuktighet
- Placera ingen annan elektronisk utrustning i närheten av datorn. Utrustningens elektromagnetiska fält kan göra att datorn inte fungerar.
- Vi rekommenderar att du inte använder datorn när du står eller går då du kan tappa datorn så att den går sönder.

- ❑ Datorn använder högfrekventa radiosignaler och kan orsaka störningar i radio- och tv-mottagning. Om detta inträffar flyttar du datorn till lämpligt avstånd från enheten.
- ❑ Använd inte skadade anslutningskablar, eller sådana med skärmärken.
- ❑ Om datorn tas direkt från ett kallt ställe till ett varmt, kan kondens uppstå inne i datorn. Vänta i så fall minst en timme innan du slår på datorn. Om problem uppstår kopplar du ur strömmen till datorn och kontakter VAIO-Link.
- ❑ Säkerhetskopiera viktiga data regelbundet för att undvika att de går förlorade om datorn skadas.
- ❑ Tryck inte på LCD-skärmen eller dess kanter när du öppnar LCD-skärmslocket eller lyfter datorn. LCD-skärmen kan vara känslig för tryck eller ökad påfrestning, och att utsätta den för tryck kan skada skärmen eller göra att den inte fungerar korrekt.
 - ❑ För att fälla upp skärmen tar du tag i mitten av LCD-skärmen med en hand och lyfter försiktigt.

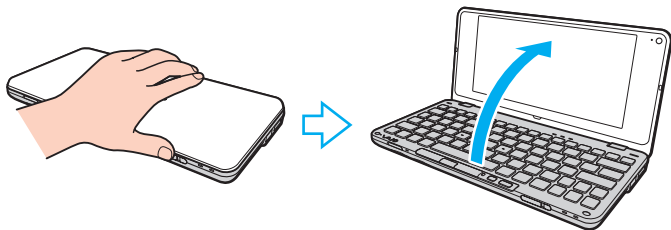

- Om du bär datorn med locket uppe måste du hålla datorn med bägge händerna.



- Använd en bärväska särskilt avsedd för att bära din dator.

Hantera LCD-skärmen

- ❑ Rikta inte LCD-skärmen mot solen. Solljus kan skada skärmen. Se till att du avskärmar direkt solljus när du använder datorn nära ett fönster.
- ❑ Skrapa inte på LCD-skärmens yta och utsätt den inte för tryck. Detta kan orsaka skador.
- ❑ När datorn används vid låga temperaturer kan en restbild uppstå på skärmen. Detta är normalt. När datorn återfår normal temperatur kommer skärmen att fungera normalt igen.
- ❑ En restbild kan uppstå på skärmen om samma bild visas under en längre tidsperiod. Restbilden försvinner efter ett litet tag. Du kan förhindra restbilder genom att använda skärmläckare.
- ❑ Skärmen blir varm under drift. Detta är normalt och innebär inte att ett fel har uppstått.
- ❑ LCD-skärmen är tillverkad med högprecisionsteknik. Det är dock möjligt att du upptäcker små svarta prickar och/eller ljusa prickar (röda, blå eller gröna) på skärmen. Detta är ett normalt resultat av tillverkningsprocessen och betyder inte att fel har uppstått.
- ❑ Ändra inte inställningarna för LCD-skärmens orientering i fönstret **Inställningar för Tablet PC** även om det går att välja andra inställningar. Detta kan göra datorn instabil. Sony ansvarar inte för eventuella fel som uppstår på grund av att inställningarna ändras.
- ❑ Tryck inte på LCD-skärmlocket när locket är stängt eftersom det kan orsaka repor eller skador på LCD-skärmen.

Nät drift



Information om konfigurationen av din dator finns i dokumentationen med teknisk information.

- Dela inte nätuttag med annan strömkrävande utrustning som kopieringsmaskiner eller dokumentförstörare.
- Köp en dosa med flera uttag och skydd mot spänningstoppar. Med en sådan enhet skyddar du datorn mot skador som uppstår på grund av plötsliga strömsprång, till exempel under åskväder.
- Använd nätadaptern som följer med datorn eller andra originalprodukter från Sony. Använd ingen annan nätadapter eftersom det medför risk för funktionsfel.

Hantering av den inbyggda kameran

- ❑ Vidrör inte linsskyddet på den inbyggda kameran, eftersom det kan repa skyddet och sådana repor visas på de tagna bilderna.
- ❑ Låt inte direkt solljus komma in i objektivet på den inbyggda kameran, oavsett om datorn är på eller inte, eftersom detta kan påverka kamerans funktioner.

Hantera skivor

- ❑ Fingeravtryck och damm på skivans yta kan orsaka läsfel. Se till att du alltid håller skivan i kanterna och hålet i mitten enligt figuren:

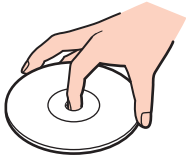

- ❑ Sätt aldrig självhäftande etiketter på skivor. Detta kan göra skivorna obrukbara för all framtid.

Använda batteriet

- Batteriets livslängd är kortare i kalla miljöer. Detta beror på att batteriet arbetar mindre effektivt vid lägre temperaturer.
- Batterier ska laddas vid temperaturer mellan 15 °C och 30 °C. Lägre temperaturer kräver längre laddningstid.
- Av säkerhetsskäl kan batteriladdningen stängas av vid höga eller låga temperaturer.
- När batteriet används eller laddas, blir det varmt. Detta är normalt och inget att oroa sig över.
- Det är inte nödvändigt att ladda ur batteriet fullständigt innan det laddas upp igen.
- Om batteriet snabbt töms efter en full laddningscykel, kan det bero på att batteriets livslängd håller på att ta slut, och det måste då bytas.

Hantering av ”Memory Stick”

- Rör inte vid kontakten på ”Memory Stick” med fingrarna eller metallobjekt.
- Använd enbart den etikett som medföljer ”Memory Stick”.
- ”Memory Stick” får inte böjas, tappas eller öppnas.
- Försök inte att ta isär eller modifiera ”Memory Stick”.
- Låt inte ”Memory Stick” bli blöta.
- ”Memory Stick” ska inte användas eller förvaras på ställen där det utsätts för:
 - Statisk elektricitet
 - Elektriska störningar
 - Extremt höga temperaturer, t.ex. i en bil som parkerats i solen
 - Direkt solljus
 - Hög luftfuktighet
 - Frätande ämnen
- Använd förvaringsasken som medföljer ”Memory Stick”.
- Var noggrann med att säkerhetskopiera värdefulla data.
- Använd inte en spetsig penna för att skriva på etiketten på ”Memory Stick Duo”. Tryck på mediet kan skada interna komponenter.

Hantering av den inbyggda lagringsenheten

Den inbyggda lagringsenheten (hårddisk eller fast disk) har stor lagringskapacitet, och läser och skriver data med hög hastighet. Den kan dock lätt skadas om den används på fel sätt. Om den inbyggda lagringsenheten skadas går det inte att återfå förlorade data. Det är viktigt att datorn hanteras med försiktighet för att undvika dataförlust.



Funktioner och alternativ i det här avsnittet är kanske inte tillgängliga på din dator.

Information om konfigurationen av din dator finns i dokumentationen med teknisk information.

Så här undviker du skador på hårddisken

- Utsätt inte datorn för plötsliga rörelser.
- Håll datorn borta från magnetfält.
- Placera inte datorn på ställen där den kan utsättas för mekaniska vibrationer, eller där den står ostadigt.
- Flytta inte på datorn när den är påslagen.
- Stäng inte av och starta inte om datorn medan data skrivs på eller läses från hårddisken.
- Använd inte datorn på platser där den utsätts för kraftiga temperaturväxlingar.
- Ta inte bort hårddisken från datorn.

Så här undviker du skador på den fasta disken

- Stäng inte av och starta inte om datorn medan data skrivs på eller läses från den fasta disken.
- Ta inte bort den fasta disken från datorn.

Hantera skärm/nätverksadaptern

För att du alltid skall ha skärm/nätverksadaptern nära till hands är den designad för att sitta fast på nätadaptern.

Att ansluta skärm/nätverksadaptern till nätadaptern

!
Din nätadapter kan se annorlunda ut än de som visas i handbokens illustrationer, beroende på land eller område.

- 1 Sätt fast skärm/nätverksadapterns kontakt på fästet på nätadapterns sida tillsammans med kabeln.

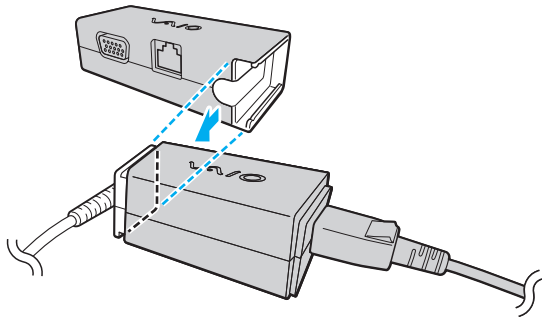

- 2 Skjut skärm/nätverksadaptern mot nätadaptern tills den klickar fast.

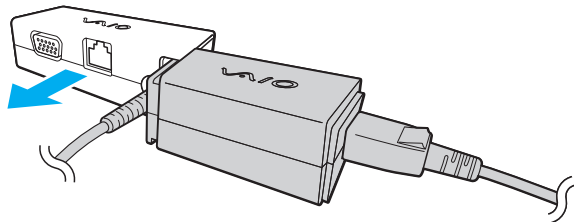

Felsökning

I det här avsnittet beskrivs hur du löser vanliga problem som kan uppstå när du använder VAIO-datorn. Många av problemen är enkla att lösa. Försök med lösningarna nedan innan du kontaktar VAIO-Link.



Funktioner och alternativ i det här avsnittet är kanske inte tillgängliga på din dator.

- Datorn (sidan 121)**
- Systemsäkerhet (sidan 130)**
- Batteri (sidan 131)**
- Instant Mode (sidan 133)**
- Inbyggd kamera (sidan 135)**
- Nätverksanslutning (sidan 137)**
- Bluetooth-teknik (sidan 141)**
- GPS (sidan 145)**
- Bildskärm (sidan 146)**
- Utskrift (sidan 150)**
- Mikrofon (sidan 151)**
- Högtalare (sidan 152)**
- Pekdon (sidan 153)**
- Tangentbord (sidan 154)**
- Disketter (sidan 155)**



- Ljud/video (sidan 156)**
- ”Memory Stick” (sidan 158)**
- Kringutrustning (sidan 159)**

Datorn

Vad ska jag göra om datorn inte startar?

- Kontrollera att datorn är ordentligt ansluten till en strömkälla, är påslagen och att strömindikatorn lyser.
- Kontrollera att batteriet är rätt isatt och laddat.
- Koppla bort eventuella anslutna USB-enheter, och starta sedan om datorn.
- Om datorn är ansluten till en sladdosa med flera uttag eller en enhet för avbrottsfri kraft (UPS), kontrollera att dessa är anslutna till en strömkälla och påslagna.
- Om du använder en extern bildskärm, kontrollera att den är ansluten till en strömkälla och påslagen. Kontrollera att kontrollerna för ljusstyrka och kontrast är rätt inställda. Läs bildskärmens bruksanvisning om du vill ha mer information.
- Koppla bort nätadaptern och ta bort batteriet. Vänta 3–5 minuter. Sätt tillbaka batteriet och anslut nätadaptern igen, och för sedan strömbrytaren i sidled (i riktning mot ▷ på strömbrytaren) för att sätta på datorn.
- Kondens kan få datorn att sluta fungera. Om detta inträffar, använd inte datorn på minst en timme.
- Kontrollera att endast den medföljande Sony-nätadaptern används. Av säkerhetsskäl ska du bara använda äkta laddningsbara batterier och nätadapterar från Sony till din VAIO-dator.

Vad ska jag göra om den gröna strömindikatorn tänds men ingenting visas på bildskärmen?

- Tryck på knappkombinationen **Alt+F4** upprepade gånger för att stänga programfönstret. Ett programfel kan ha inträffat.
- Om tangentkombinationen **Alt+F4** inte fungerar, klicka på **Start**, pilen invid **Stäng av** -knappen och på **Starta om** för att starta om datorn.
- Om datorn inte startar om trycker du samtidigt på tangenterna **Ctrl+Alt+Delete** och klickar på pilen  invid knappen **Stäng av**  och **Starta om**.
Om fönstret **Windows-säkerhet** visas klickar du på **Starta om**.
- Om detta inte fungerar, för strömbrytaren i sidled (i riktning mot ▷ på strömbytare) och håll den där i mer än fyra sekunder för att stänga av datorn automatiskt. Koppla bort nätadaptern, och låt datorn vara i ungefär fem minuter. Återanslut sedan nätadaptern och sätt på datorn igen.

!
Om du stänger av datorn med tangenterna **Ctrl+Alt+Delete** eller med strömbrytaren, kan data gå förlorade.

Vad ska jag göra om datorn eller programmen slutar svara?

- Om datorn slutar svara medan du kör ett program trycker du på **Alt+F4** samtidigt för att stänga programfönstret.
- Om tangentkombinationen **Alt+F4** inte fungerar, klicka på **Start** och **Stäng av**-knappen för att stänga av datorn.
- Om datorn inte stängs av trycker du samtidigt på tangenterna **Ctrl+Alt+Delete** och klickar på knappen **Stäng av**. Om fönstret **Windows-säkerhet** visas klickar du på **Stäng av**.
- Om detta inte fungerar för du strömbrytaren i sidled (i riktning mot ▷ på strömbrytaren) och håller den där tills datorn stängs av.

!
Om du stänger av datorn med tangenterna **Ctrl+Alt+Delete** eller med strömbrytaren, kan data gå förlorade.

- Koppla bort nätadaptern och ta bort batteriet. Vänta 3–5 minuter. Sätt tillbaka batteriet och anslut nätadaptern igen, och för sedan strömbrytaren i sidled (i riktning mot ▷ på strömbrytaren) för att sätta på datorn.
- Försök installera om programmet.
- Kontakta programmets utgivare eller leverantör av teknisk support.

Varför försätts datorn inte i Vila eller Viloläge?

Datorn kan bli instabil om driftläget ändras innan datorn helt övergått till Vila eller Viloläge.

Så här återställer du datorn till normalt driftsläge

- 1 Avsluta alla program som är öppna.
- 2 Klicka på **Start**, pilen invid **Stäng av**-knappen och på **Starta om**.
- 3 Om datorn inte startar om trycker du samtidigt på tangenterna **Ctrl+Alt+Delete** och klickar på pilen invid knappen **Stäng av** och **Starta om**.
Om fönstret **Windows-säkerhet** visas klickar du på **Starta om**.
- 4 Om detta inte fungerar för du strömbrytaren i sidled (i riktning mot ▷ på strömbytaren) och håller den där tills datorn stängs av.

!
Om du stänger av datorn med tangenterna **Ctrl+Alt+Delete** eller med strömbrytaren, kan data gå förlorade.

Vad ska jag göra om laddningsindikatorn blinkar snabbt och datorn inte startar?

- Detta kan bero på att batteriet inte är rätt installerat. Du löser problemet genom att stänga av datorn och ta bort batteriet. Sätt sedan tillbaka batteriet i datorn igen. Mer information finns i **Sätta i/ta ur batteriet (sidan 17)**.
- Om problemet kvarstår efter dessa åtgärder betyder det att det installerade batteriet inte är kompatibelt. Ta bort batteriet och kontakta VAIO-Link.

Vad ska jag göra om ett meddelande visas där det står att batteriet är inkompatibelt eller felaktigt installerat och datorn försätts i Viloläge?

- Detta kan bero på att batteriet inte är rätt installerat. Du löser problemet genom att stänga av datorn och ta bort batteriet. Sätt sedan tillbaka batteriet i datorn igen. Mer information finns i **Sätta i/ta ur batteriet (sidan 17)**.
- Om problemet kvarstår efter dessa åtgärder betyder det att det installerade batteriet inte är kompatibelt. Ta bort batteriet och kontakta VAIO-Link.

Varför visas en lägre processorhastighet än den maximala i fönstret Systemegenskaper?

Detta är normalt. Eftersom din dators processor använder en typ av hastighetskontroll i energibesparingssyfte, kanske den aktuella processorhastigheten visas i Systemegenskaper i stället för den maximala hastigheten.

Vad ska jag göra om datorn inte godkänner mitt lösenord, utan visar meddelandet Enter Onetime Password?

Om du anger fel lösenord vid uppstart tre gånger i rad, visas meddelandet **Enter Onetime Password** och Windows startar inte. För strömbrytaren i sidled (i riktning mot ▷ på strömbytare) och håll den där i mer än fyra sekunder för att kontrollera att strömindikatorns lampa slocknar. Vänta i 10–15 sekunder och starta sedan om datorn samt ange rätt lösenord. När du skriver lösenordet, kontrollera att indikatorlamporna Num lock och Caps lock är släckta. Om någon av dem lyser, tryck på tangenten **Num Lk** (eller **Num Lock**) eller **Caps Lock** så att indikatorlampan släcks innan du skriver lösenordet.

Vad ska jag göra om mitt spel inte fungerar eller kraschar hela tiden?

- Kontrollera på spelets webbplats om det finns några korrigeringsfiler eller uppdateringar som du kan hämta.
- Kontrollera att du har installerat det senaste grafikdrivrutinsprogrammet.
- På vissa VAIO-modeller delas grafikminnet med systemet. I sådana fall garanteras inte optimala grafikprestanda.

Vad ska jag göra om jag inte kommer ihåg mitt lösenord vid uppstart?

Om du har glömt lösenordet som krävs vid uppstart kontaktar du VAIO-Link för att återställa det. Du måste betala en återställningsavgift.

Hur ändrar jag startordningen?

Du kan använda en BIOS-funktion för att ändra startenhetsordningen. Gör så här:

- 1 Slå på datorn.
- 2 Tryck på **F2** när VAIO-logotypen visas.
BIOS-inställningsskärmen visas. Om den inte gör det startar du om datorn och trycker på **F2** flera gånger när VAIO-logotypen visas.
- 3 Tryck på knappen **←** eller **→** för att välja **Boot**.
- 4 Tryck på knappen **↑** eller **↓** för att välja den enhet som du vill ändra startordningen för.
- 5 Tryck på tangenten **F5** eller **F6** för att ändra startordningen.
- 6 Tryck på **←** eller **→** för att välja **Exit**, välj sedan **Exit Setup** och tryck på **Enter**.
Vid bekräftelsen trycker du på **Enter**.

Varför stängs inte skärmen av fastän tidsgränsen för automatisk avstängning har passerats?

Vissa program eller skärmläckare är skapade för att tillfälligt inaktivera operativsystemets funktion som stänger av datorns skärm eller sätter datorn i Vila efter en viss tids inaktivitet. Lös detta problem genom att stänga av programmet eller programmen som körs eller byta befintlig skärmläckare.

Vad ska jag göra om jag inte kan starta datorn från den externa enhet som är ansluten till datorn?

För att kunna starta datorn från den externa enheten, till exempel en USB-diskettenhet eller optisk USB-skivenhet måste du byta startenheter.

Koppla på datorn och tryck på **F11** när logotypen VAIO visas.

Hur kan jag minska volymen för återställningspartitionen?

Den inbyggda lagringsenheten innehåller en återställningspartition där informationen för systemåterställning lagras. Om datorn har en inbyggd fast disk kan du minska återställningspartitionens storleken så här:

- 1 Sätt in återställningsskivan i en extern optisk skivenhet (medföljer ej) medan datorn är på. Stäng sedan av datorn och slå på den igen.
- 2 Tryck på **F11** när VAIO-logotypen visas under uppstarten.

! Använd återställningsskivan/skivorna som du skapade när du först fick din dator.

- 3 Välj tangentbordslayout från listrutan och klicka på **Nästa**.
- 4 Välj ditt operativsystem och klicka på **Nästa**.
- 5 Klicka på **VAIO Recovery Center**.
- 6 Klicka på **Restore Complete System** och på **Start**.
- 7 Välj **Skip** och klicka på **Nästa**.
Du blir nu tillfrågad om du vill behålla VAIO:s extra innehåll eller ej.
- 8 Välj **Nej** och klicka på **Nästa**.
- 9 Följ instruktionerna på skärmen.

! Övanstående procedur innebär även en systemåterställning. Den programvara och de data du sparar på lagringsenheten innan du minskar återställningspartitionens volym kommer att gå förlorade.

När du väl har minskat återställningspartitionens volym måste du ha återställningsskivan/skivorna för att kunna återställa systemet vid ett senare tillfälle.

Hur kan jag kontrollera volymen för återställningspartitionen?

Den inbyggda lagringsenheten innehåller en återställningspartition där informationen för systemåterställning lagras. Gör följande om du vill kontrollera återställningspartitionens volym:

- 1 Klicka på **Start**, högerklicka på **Dator**, och välj **Hantera**.
- 2 Klicka på **Diskhantering** under **Lagring** i vänster fönsterruta.

Återställningspartitionens volym, och C-enhetens totala volym, visas på raden **Disk 0** i den mittre fönsterrutan.

Varför svarar inte min dator snabbt nog när Windows Aero körs?

Datorns prestanda garanteras inte medan Windows Aero körs. Du rekommenderas inaktivera Windows Aero för att säkerställa optimal prestanda.

Gör så här för att inaktivera Windows Aero:

- 1 Högerklicka på skrivbordet och välj **Anpassa**.
- 2 Välj andra teman än **Aero-teman**.

Systemsäkerhet

Hur kan jag skydda datorn mot säkerhetshot, t.ex. virus?

Operativsystemet Microsoft Windows är förinstallerat på din dator. Det bästa sättet att skydda datorn mot säkerhetshot, som t.ex. virus, är att regelbundet hämta och installera de senaste Windows-uppdateringarna.

Du kan få viktiga Windows-uppdateringar på följande sätt:

! Datorn måste vara ansluten till Internet innan du kan ta emot uppdateringar.

- 1 Klicka på **Start** och **Kontrollpanelen**.
- 2 Klicka på **System och säkerhet**.
- 3 Klicka på **Åtgärdscentret**.
- 4 Följ instruktionerna på skärmen för att ställa in automatiska eller schemalagda uppdateringar.

Hur håller jag mitt antivirusprogram uppdaterat?

Du kan hålla programmet **McAfee** aktuellt med de senaste uppdateringarna från McAfee, Inc.

Hämta och installera de senaste säkerhetsuppdateringarna så här:

! Datorn måste vara ansluten till Internet innan du kan ta emot uppdateringar.

- 1 Klicka på **Start**, **Alla program**, **McAfee** och **McAfee SecurityCenter**.
- 2 Klicka på knappen i fönstrets övre vänstra hörn för att uppdatera programmet.
- 3 Följ instruktionerna på skärmen för att hämta uppdateringarna.

Mer information finns i hjälpen till programmet.

Batteri

Hur vet jag om batteriet är laddat?

Laddningsindikatorn visar batteriets laddningsstatus. Mer information finns i **Ladda batteriet (sidan 21)**.

När använder datorn ström från elnätet?

När datorn är ansluten till ett nätuttag med nätadaptern använder den nätström, även om batteriet sitter i.

När bör jag ladda om batteriet?

Ladda om batteriet när:

- Strömmen i batteriet håller på att ta slut och både batteriindikatorn och strömindikatorn blinkar.
- Du inte har använt batteriet på länge.

När bör jag byta ut batteriet?

Om batteriet snabbt töms efter en full laddningscykel, kan det bero på att batteriets livslängd håller på att ta slut, och det måste då bytas.

Ska jag bekymra mig över att det installerade batteriet är varmt?

Nej, det är normalt att batteriet blir varmt medan det driver datorn.

Kan datorn gå över i Viloläge medan den körs på ström från batteriet?

Datorn kan övergå i Viloläge medan den körs på batteriet, men vissa program och viss kringutrustning hindrar att systemet försätts i Viloläge. Om du använder ett program som hindrar att systemet försätts i Viloläge, bör du spara dina data ofta så att du inte riskerar att förlora dessa. Information om hur du manuellt kan aktivera Viloläge finns i **Använda Viloläge (sidan 26)**.

Varför slocknar inte laddningsindikatorn när datorn och nätadaptern har varit anslutna under en lång tid?

När temperaturen är under ungefär 15 °C är batteriet (VGP-BPS15 eller VGP-BPL15) designat att ladda ungefär 80 % av sin kapacitet. När så är fallet fortsätter laddningsindikatorn att lysa så länge nätadaptern är ansluten. Detta är normalt och innebär inte att ett fel har uppstått.

Instant Mode

Vad ska jag göra om Instant Mode inte startar?

- ❑ För att starta **Instant Mode** måste datorn vara avstängd eller i Viloläge. Tryck därefter på knappen XMB. När datorn är på utförs standarduppgiften när du trycker på XMB-knappen.
- ❑ Om de filer som behövs för att starta **Instant Mode** (ligger dolda i mappen **InstantON** under C:), är komprimerade, då kommer inte **Instant Mode** att starta. Följ stegen nedan för att packa upp filerna:
 - 1 Klicka på **Start, Alla program, Tillbehör** och **Kör**.
 - 2 Ange "C:InstantON" för **Öppna** och klicka på **OK**.
 - 3 Klicka på **Mappar** på verktygsfältet.
 - 4 Högerklicka på **InstantON** i mapplistan i det vänstra fönstret och klicka på **Egenskaper**.
 - 5 Klicka på **Avancerat** på fliken **Allmänt** för att ändra egenskaper.
 - 6 Bocka ur rutan **Komprimera innehåll för att spara diskutrymme** under **Attribut för komprimering eller kryptering**, klicka på **OK** och gå till steg 12.
Om denna kryssruta inte är ikryssad, gå till steg 7.
 - 7 Markera kryssrutan **Komprimera innehåll för att spara diskutrymme** och klicka på **OK**.
 - 8 Klicka på **Verkställ** i fönstret för att ändra egenskaper.
 - 9 I bekräftelsefönstret för attributändringar markerar du kryssrutan **Tillämpa endast ändringarna på den här mappen** och klickar på **OK**.
 - 10 Klicka en gång till på **Avancerat** på fliken **Allmänt**.
 - 11 Bocka ur rutan **Komprimera innehåll för att spara diskutrymme** under **Attribut för komprimering eller kryptering** och klicka på **OK**.
 - 12 Klicka på **OK** i fönstret för att ändra egenskaper.

13 Klicka på **OK** i bekräftelsefönstret för attributändringar.

! Om du kör **Diskrensning** med alternativet **Komprimera gamla filer** valt kan det hända att filer som behövs för **Instant Mode** komprimeras. Om filerna är komprimerade efter att du kört **Diskrensning** följer du proceduren ovan för att återställa dem.

Vad ska jag göra om datorskärmen (LCD) blir svart?

Skärmläckaren är aktiverad och har startat. Tryck på en tangent på tangentbordet för att gå tillbaka till **Instant Mode**.

Inbyggd kamera

Varför visar inte sökaren några bilder eller visar bilder med låg kvalitet?

- Den inbyggda kameran kan inte användas av fler än ett program samtidigt. Avsluta det aktiva programmet innan du startar ett nytt.
- Sökaren kan innehålla en del brus, till exempel vågräta linjer, när du visar objekt som rör sig snabbt. Detta är normalt och innebär inte att ett fel har uppstått.
- Om problemet kvarstår, startar du om datorn.

Varför har tagna bilder så låg kvalitet?

- Bilder som tas under ett lysrör kan innehålla reflektioner från ljuset.
- En mörkare del av bilden kan visas som brus.
- Om linsskyddet är smutsigt, kan du inte ta tydliga bilder. Rengör skyddet. Se **Inbyggd kamera (sidan 107)**.

Vad gör jag om tagna bilderna tappat bildrutor och innehåller ljudavbrott?

- Effektinställningarna i programmet har medfört att bildrutor försvinner. Mer information finns i hjälpen till programmet.
- Fler program kanske körs än vad datorn klarar av. Avsluta de program som du inte använder.
- Energisparfunktionen på datorn är aktiverad. Kontrollera processorns prestanda.

Vad ska jag göra om bildrutor försvinner under filmuppspelningen medan datorn körs på batteri?

Strömmen i batteriet håller på att ta slut. Anslut datorn till ett nätuttag.

Vad ska jag göra de inspelade bilderna flimrar?

Det här problemet inträffar när du använder kameran i fluorescerande ljus och beror på att utfrekvensen för ljussättningen och slutarhastigheten inte överensstämmer.

Ändra kamerans riktning eller kamerabildernas ljusstyrka för att minska flimmar. I vissa program kan du ställa in kameraegenskaperna (t.ex. ljuskälla eller flimmar) för att ta bort flimmerstörningar.

Varför fördröjs videoindata från den inbyggda kameran med ett par sekunder?

Videoindata kan fördröjas med ett par sekunder om:

- ett kortkommando med tangenten **Fn** används.
- belastningen på processorn ökar.

Detta är normalt och innebär inte att ett fel har uppstått.

Vad ska jag göra om datorn blir instabil när den försätts i ett strömsparläge när den inbyggda kameran används?

Om datorn automatiskt går över i Vila eller Viloläge ändrar du inställningarna för respektive energisparläge. Information om hur du ändrar inställningen finns i **Använda energisparlägen (sidan 25)**.

Nätverksanslutning

Vad gör jag om det inte går att ansluta datorn till en åtkomstpunkt för trådlöst LAN?

- Du måste ansluta skärm/nätverksadaptorn med din dator innan du konfigurerar eller använder nätverket.
- Möjligheten till anslutning påverkas av avståndet och eventuella hinder. Du kanske måste flytta bort datorn från eventuella hinder, eller närmare den åtkomstpunkt som används.
- Kontrollera att omkopplaren **WIRELESS** är på och att indikatorlampan **WIRELESS** på datorn lyser.
- Kontrollera att strömmen till åtkomstpunkten är på.
- Gör så här för att kontrollera inställningarna:
 - 1 Klicka på **Start** och **Kontrollpanelen**.
 - 2 Klicka på **Visa nätverksstatus och -åtgärder** under **Nätverk och Internet**.
 - 3 Klicka på **Anslut till ett nätverk** så att du ser att åtkomstpunkten är vald.
- Kontrollera att krypteringsnyckeln är korrekt.
- Kontrollera att du valt **Hög prestanda** för **Inställningar för trådlöst nätverkskort** i fönstret **Energialternativ**. Om du väljer något annat alternativ kan det ge upphov till kommunikationsproblem. Ändra inställningarna så här:
 - 1 Högerklicka på energistatusikonen i Aktivitetsfältet och välj **Energialternativ**.
 - 2 Klicka på **Ändra schemainställningar**.
 - 3 Klicka på **Ändra avancerade inställningar**.
 - 4 Välj fliken **Avancerade inställningar**.
 - 5 Dubbelklicka på **Inställningar för trådlöst nätverkskort** och **Energisparläge**.
 - 6 Välj **Hög prestanda** från listrutan för både **Batteridrift** och **Nätansluten**.

Vad ska jag göra om jag inte kan ansluta till Internet?

- Kontrollera åtkomstpunktinställningarna. Mer information om detta finns i bruksanvisningen som följde med åtkomstpunkten.
- Kontrollera att datorn och åtkomstpunkten är anslutna till varandra.
- Flytta bort datorn från eventuella hinder, eller närmare den åtkomstpunkt som används.
- Kontrollera att datorn är korrekt konfigurerad för åtkomst till Internet.
- Kontrollera att du valt **Hög prestanda** för **Inställningar för trådlöst nätverkskort** i fönstret **Energialternativ**. Om du väljer något annat alternativ kan det ge upphov till kommunikationsproblem. Ändra inställningarna genom att följa instruktionerna i **Vad gör jag om det inte går att ansluta datorn till en åtkomstpunkt för trådlöst LAN?** (sidan 137).

Varför går dataöverföringen långsamt?

- Överföringshastigheten för trådlösa LAN påverkas av avståndet och hinder mellan enheter och åtkomstpunkter. Andra påverkande faktorer är enhetens konfiguration, radioförhållanden och programkompatibilitet. För att uppnå maximal överföringshastighet bör du flytta bort datorn från eventuella hinder, eller närmare den åtkomstpunkt som används.
- Om du använder en åtkomstpunkt för trådlöst LAN kan enheten tillfälligt vara överbelastad, beroende på hur många andra enheter som kommunicerar via åtkomstpunkten.
- Om åtkomstpunkten störs av andra åtkomstpunkter, byt kanal för åtkomstpunkten. Mer information om detta finns i bruksanvisningen som följde med åtkomstpunkten.
- Kontrollera att du valt **Hög prestanda** för **Inställningar för trådlöst nätverkskort** i fönstret **Energialternativ**. Om du väljer något annat alternativ kan det ge upphov till kommunikationsproblem. Ändra inställningarna genom att följa instruktionerna i **Vad gör jag om det inte går att ansluta datorn till en åtkomstpunkt för trådlöst LAN?** (sidan 137).

Hur undviker jag avbrott i dataöverföringen?

- Medan datorn är ansluten till en åtkomstpunkt kan avbrott i dataöverföringen uppstå vid överföring av stora filer, eller om datorn finns nära mikrovågsugnar eller trådlösa telefoner.
- Flytta datorn närmare åtkomstpunkten.
- Kontrollera att åtkomstpunkten är intakt.
- Byt kanal på åtkomstpunkten. Mer information om detta finns i bruksanvisningen som följde med åtkomstpunkten.
- Kontrollera att du valt **Hög prestanda** för **Inställningar för trådlöst nätverkskort** i fönstret **Energialternativ**. Om du väljer något annat alternativ kan det ge upphov till kommunikationsproblem. Ändra inställningarna genom att följa instruktionerna i **Vad gör jag om det inte går att ansluta datorn till en åtkomstpunkt för trådlöst LAN?** ([sidan 137](#)).

Vad är kanaler?

- Kommunikation via trådlöst LAN sker på uppdelade frekvensband, så kallade kanaler. Åtkomstpunkter för trådlöst LAN från andra leverantörer kan vara förinställda på andra kanaler än Sony-enheter.
- Om du använder en åtkomstpunkt för trådlöst LAN, kontrollera anslutningsinformationen i bruksanvisningen för åtkomstpunkten.

Varför avbryts nätverksanslutningen när jag byter krypteringsnyckel?

Två datorer med funktionen trådlöst LAN kan förlora sin inbördes nätverksanslutning om krypteringsnyckeln ändras. Du kan antingen byta tillbaka till den ursprungliga profilen, eller ange nyckeln på nytt på båda datorerna så att nyckeln överensstämmer.

Vad ska jag göra om det inte går att ansluta till trådlöst WAN?

- Kontrollera att batteriet är rätt isatt och laddat.
- Se till att SIM-kortet är aktiverat för 3G-data och att det är aktiverat av din teleoperatör. Följ beskrivningarna i **Sätta i ett SIM-kort (sidan 58)** när du sätter i SIM-kortet.
- Se till att din operatör har täckning i ditt område. Kontakta din operatör om ytterligare täckningsinformation.
- Kontrollera att omkopplaren **WIRELESS** är på och att indikatorlampan **WIRELESS** på datorn lyser.
- Kontrollera att omkopplaren invid **Wireless WAN** är **On** i fönstret **VAIO Smart Network**.
- Du kan behöva ange namnet på åtkomstpunkten (APN) manuellt i anslutningsprogrammet. Om så är fallet, se då till att du har rätt APN-information från din teleoperatör. Mer information finns i hjälpen till anslutningsprogrammet.
- Kontrollera att anslutningsprogrammet har identifierat trådlöst WAN-modemet korrekt. Det kan ta ett tag innan programmet hittar trådlöst WAN-modemet.



Besök VAIOs supportwebbplats på <http://www.vaio-link.com/troubleshoot/wwan/> för ytterligare information om trådlöst WAN-funktioner.

Bluetooth-teknik

Vad ska jag göra om andra Bluetooth-enheter inte hittar min dator?

- Kontrollera att båda enheterna har Bluetooth-funktionen aktiverad.
- Kontrollera att omkopplaren **WIRELESS** är på och att indikatorlampan **WIRELESS** på datorn lyser.
- Det går inte att använda Bluetooth-funktionen medan datorn är i ett energisparläge. Gå tillbaka till normalläget och koppla sedan på **WIRELESS**-brytaren.
- Datorn och enheten kanske står för långt ifrån varandra. Den trådlösa Bluetooth-tekniken fungerar bäst om enheterna placeras inom 10 meter från varandra.

Vad ska jag göra om jag inte kan hitta Bluetooth-enheten som jag vill kommunicera med?

- Kontrollera att Bluetooth-funktionerna är påslagna på den enhet som du vill kommunicera med. Se bruksanvisningen till den andra enheten om du vill ha mer information.
- Om den enhet som du vill kommunicera med redan håller på att kommunicera med en annan Bluetooth-enhet, kan det hända att den inte går att hitta eller att det inte går att kommunicera med den från din dator.
- Om Bluetooth-enheter ska kunna kommunicera med din dator, ska du följa dessa steg:
 - 1 Klicka på **Start** och välj sedan **Enheter och skrivare**.
 - 2 Högerklicka på ikonen Bluetooth-enheter och klicka på **Bluetooth-inställningar**.
 - 3 Klicka på fliken **Alternativ** och välj **Tillåt att Bluetooth-enheter upptäcker den här datorn** kryssruta.

Vad ska jag göra om andra Bluetooth-enheter inte kan ansluta till min dator?

- Se förslagen vid **Vad ska jag göra om jag inte kan hitta Bluetooth-enheten som jag vill kommunicera med? (sidan 141)**.
- Kontrollera att den andra enheten är verifierad.
- Det kan hända att det möjliga dataöverföringsavståndet blir mindre än 10 meter beroende på hinder mellan enheterna, radiovågornas kvalitet, eller det operativsystem och de program som används. Flytta datorn och Bluetooth-enheten närmare varandra.

Varför är Bluetooth-anslutningen långsam?

- Dataöverföringshastigheten beror på eventuella hinder och/eller avståndet mellan enheterna, men även på kvaliteten på radiovågorna och det operativsystem och de program som används. Flytta datorn och Bluetooth-enheten närmare varandra.
- Radiofrekvensen 2,4 GHz som används av Bluetooth och trådlösa nätverksenheter används också av andra enheter. Bluetooth-enheterna använder en teknik som minimerar störningar från andra enheter som använder samma våglängd, men kommunikationshastigheten och anslutningens räckvidd kan minska. Störningar från andra enheter kan även avbryta kommunikationen helt.
- Möjligheten till anslutning påverkas av avståndet och eventuella hinder. Du kanske måste flytta datorn från eventuella hinder eller närmare enheten som den är ansluten till.
- Identifiera och ta bort de hinder som finns mellan datorn och enheten som den är ansluten till.

Varför kan jag inte ansluta till en tjänst som stöder den anslutna Bluetooth-enheten?

Det går bara att ansluta till tjänster som också stöds av datorn som har Bluetooth-funktionalitet. Mer detaljerad information om Bluetooth finns i **Windows Hjälp och support**.

Kan jag använda en enhet med Bluetooth-teknik på flygplan?

När du använder Bluetooth-teknik överför datorn en radiofrekvens på 2,4 GHz. Känsliga platser, till exempel sjukhus och flygplan, kan ha begränsningar för hur Bluetooth-enheter får användas, på grund av radiostörningarna. Kontrollera med personalen om du får använda Bluetooth-funktionen på datorn.

Varför går det inte att använda Bluetooth-funktionerna när jag loggar in på min dator med ett standardanvändarkonto?

Det kan hända att Bluetooth-funktionerna inte är tillgängliga för användare med ett standardkonto på datorn. Logga in på datorn som en användare med administratörsbehörighet.

Varför går det inte att använda Bluetooth-enheter när jag växlar användare?

Om du växlar användare utan att logga ut från systemet, fungerar inte Bluetooth-enheter korrekt. Se till att logga ut innan du växlar användare. Om du vill logga ut från systemet klickar du på **Start**, pilen invid **Stäng av**-knappen och på **Logga ut**.

Varför kan jag inte utväxla visitkortsdata med en mobiltelefon?

Funktionen för utbyte av visitkortsdata stöds inte.

Vad ska jag göra om det inte hörs något ljud från hörlurarna eller ljud-/grafikkortet?

Kontrollera SCMS-T-inställningarna. Om dina hörlurar eller ljud-/grafikkortet inte har stöd för SCMS-T-innehållsskydd måste du ansluta enheten med hjälp av Advanced Audio Distribution Profile (A2DP). Gör så här:

- 1 Klicka på **Start** och välj sedan **Enheter och skrivare**.
- 2 Högerklicka på ikonen för den enhet som du vill ansluta via A2DP och väl **Control**.
- 3 Klicka på **SCMS-T Settings**.
- 4 Klicka för att inaktivera kryssrutan **Connect to a device only if it supports SCMS-T content protection**.

Vad ska jag göra om Bluetooth-ikonen inte visas på aktivitetsfältet?

- Kontrollera att omkopplaren invid **Bluetooth** är **On** i fönstret **VAIO Smart Network**.
- Gör så här för att visa Bluetooth-ikonen på aktivitetsfältet:
 - 1 Klicka på **Start** och välj sedan **Enheter och skrivare**.
 - 2 Högerklicka på ikonen Bluetooth-enheter och klicka på **Bluetooth-inställningar**.
 - 3 Klicka på fliken **Alternativ** och markera kryssrutan **visa Bluetooth-ikonen i Meddelandefältet**.

GPS

Vad ska jag göra om jag inte kan använda GPS-funktionen?

- Kontrollera att omkopplaren **WIRELESS** är på och att indikatorlampan **WIRELESS** på datorn lyser.
- Kontrollera att omkopplaren invid **GPS** är **On** i fönstret **VAIO Smart Network**.

Vad skall jag göra om jag inte kan få tag på platsinformation eller om den nuvarande plats jag får är felaktig?

- Kontrollera att omkopplaren **WIRELESS** är på och att indikatorlampan **WIRELESS** på datorn lyser.
- Kontrollera att omkopplaren invid **GPS** eller **Wireless LAN** är **On** i fönstret **VAIO Smart Network**.
- För att lyckas få tag på platsinformation måste din nuvarande plats vara fri från hinder. Flytta dig för att hitta en optimal plats för att ta emot GPS-information.

Bildskärm

Varför blir skärmen svart?

- Skärmen blir svart om datorn blir utan ström eller om den försätts i ett energisparläge (Vila eller Viloläge). Om datorn är i skärmens Vila-läge, kan du aktivera skärmen igen genom att trycka på någon tangent. Mer information finns i **Använda energisparlägen (sidan 25)**.
- Kontrollera att datorn är ordentligt ansluten till en strömkälla, är påslagen och att strömindikatorn lyser.
- Om datorn körs på batteri kontrollerar du att batteriet är rätt isatt och ordentligt uppladdat. Mer information finns i **Använda batteriet (sidan 17)**.
- Om visningsläget är inställt på extern skärm kan du använda tangentkombinationen **Fn+F7**. Mer information finns i **Kombinationer och funktioner med Fn-tangenten (sidan 29)**.

Vad kan jag göra om jag inte ser korrekta bilder eller videor?

- ❑ Kontrollera att du har valt **True Color (32 bitar)** vid inställningen Antal färger, innan du använder video/bild-programmet eller spelar upp DVD. Om du väljer ett annat alternativ kanske dessa program inte kan visa bilder på rätt sätt. Ändra antal färger så här:
 - 1 Högerklicka på skrivbordet och välj **Skärmupplösning**.
 - 2 Klicka på **Avancerade inställningar**.
 - 3 Klicka på fliken **Bildskärm**.
 - 4 Välj **True Color (32 bitar)** under **Färger**.
- ❑ Ändra inte visningsupplösning eller antal färger medan du använder video-/bildprogram eller spelar upp en DVD eftersom detta kan orsaka felaktig uppspelning/visning eller göra systemet instabilt.
Ett annan rekommendation är att inaktivera skärmläckaren innan du spelar upp en DVD. Om skärmläckaren är aktiverad kan den starta under DVD-uppspelningen och störa uppspelningen. Vissa skärmläckare ändrar till och med skärmupplösningen och antal färger.

Varför visas inte videon på bildskärmen?

- ❑ Om du har valt den externa skärmen som destination, och den externa skärmen är bortkopplad, kan du inte visa en video på skärmen. Stoppa videouppspelningen, växla visningen till datorns bildskärm och starta om videouppspelningen. Information om hur du ändrar bildskärmsvisningen finns i **Välja visningslägen (sidan 83)**. Du kan även trycka på **Fn+F7** för att ändra visningsskärm. Mer information finns i **Kombinationer och funktioner med Fn-tangenten (sidan 29)**.
- ❑ Videominnet på datorn räcker eventuellt inte för att visa högupplöst video. Du måste i så fall minska LCD-skärmens upplösning.

Så här ändrar du skärmupplösningen:

- 1 Högerklicka på skrivbordet och välj **Skärmupplösning**.
- 2 Klicka på listrutan invid **Upplösning**.
- 3 Dra skjutreglaget upp för att öka och ner för att minsta skärmupplösningen.



Du kan kontrollera hur mycket grafik- och videominne som finns tillgängligt. Högerklicka på skrivbordet och välj **Skärmupplösning** och klicka på, **Avancerade inställningar** och på fliken **Bildskärmskort**. Värdet kan skilja sig från det minne som faktiskt finns installerat i datorn.

Vad ska jag göra om skärmen är mörk?

Gör skärmen ljusare genom att trycka på tangenterna **Fn+F6**.

Vad ska jag göra om den externa bildskärmen fortfarande är tom?

Tryck på **Fn+F7** för att ändra visningskärm. Mer information finns i **Kombinationer och funktioner med Fn-tangenten (sidan 29)**.

Utskrift

Vad ska jag göra om jag inte kan skriva ut ett dokument?

- Kontrollera att skrivaren är på och att skrivarkabeln är ordentligt ansluten till portarna på skrivaren och datorn.
- Kontrollera att skrivaren är kompatibel med det Windows-operativsystem som är installerat på datorn.
- Du måste kanske installera en skrivardrivrutin innan du kan använda skrivaren. Läs skrivarens bruksanvisning om du vill ha mer information.
- Om skrivaren inte fungerar sedan datorn återgått från ett energisparläge (Vila eller Viloläge), försök att starta om datorn.
- Om skrivaren har funktioner för dubbelriktad kommunikation kan utskrift fungera om dessa funktioner inaktiveras. Gör så här:
 - 1 Klicka på **Start** och välj sedan **Enheter och skrivare**.
 - 2 Högerklicka på skrivarikonen och välj **Egenskaper**.
 - 3 Klicka på fliken **Portar**.
 - 4 Avmarkera kryssrutan **Aktivera stöd för dubbelriktad kommunikation**.
 - 5 Klicka på **OK**.

Detta inaktiverar funktionerna för dubbelriktad kommunikation på skrivaren, t.ex. för dataöverföring, tillståndskontroll och fjärrpanel.

Mikrofon

Vad ska jag göra om mikrofonen inte fungerar?

- Datorn är inte utrustad med mikrofonkontakt. Du kan inte ansluta en extern mikrofon.
- Enheten för ingående ljud kan ha ställts in på fel sätt. Konfigurera enheten för ingående ljud genom att följa dessa anvisningar:
 - 1 Avsluta alla program som är öppna.
 - 2 Klicka på **Start** och **Kontrollpanelen**.
 - 3 Klicka på **Maskinvara och ljud**.
 - 4 Klicka på **Hantera ljudenheter** under **Ljud**.
 - 5 På fliken **Inspelning** väljer du önskad enhet för inkommande ljud och klickar sedan på **Standard**.

Hur kan jag förhindra återkoppling från mikrofonen?

Återkoppling från mikrofonen inträffar när mikrofonen tar emot ljudet från en ljudutmatningsenhet, t.ex. en högtalare.

Så här undviker du detta problem:

- Håll mikrofonen på avstånd från en ljudutmatningsenhet.
- Vrid ned högtalarens och mikrofonens volym.

Högtalare

Vad ska jag göra om det inte hörs något ljud från de inbyggda högtalarna?

- Om du använder ett program som har egen volymkontroll kontrollerar du att den är riktigt inställd. Mer information finns i programmets hjälppil.
- Volymen kan ha stängts av med **Fn+F2**-tangenter. Tryck på dem igen.
- Volymen kan ha ställts in på lägsta nivå med **Fn+F3**-tangenter. Fortsätt trycka på **Fn+F4**-tangenter för att höja volymen så pass att ljud hörs.
- Kontrollera volymkontrollerna i Windows genom att klicka på volymikonen i Aktivitetsfältet.
- Enheten för utgående ljud kan ha ställts in på fel sätt. Information om hur du byter enhet för utgående ljud finns i **Hur ändrar jag enhet för utgående ljud? (sidan 156)**.

Vad ska jag göra om de externa högtalarna inte fungerar?

- Se förslagen vid **Vad ska jag göra om det inte hörs något ljud från de inbyggda högtalarna? (sidan 152)**.
- Kontrollera att högtalarna är ordentligt anslutna och att volymen är tillräckligt högt uppskruvad för att ljudet ska höras.
- Kontrollera att högtalarna är avsedda för att användas med datorer.
- Om högtalarna är utrustade med mute-knapp (ljud av), kontrollerar du att den inte är intryckt.
- Om högtalarna kräver extern ström kontrollerar du att de är anslutna till en strömkälla. Läs bruksanvisningen för högtalarna om du vill ha mer information.

Pekdon

Vad ska jag göra om pekdonet inte fungerar?

- Du kan ha inaktiverat pekdonet innan du anslöt en mus till datorn. Se **Använda pekdonet (sidan 31)**.
- Kontrollera att ingen mus är ansluten till datorn.
- Om pekaren inte rör sig medan ett program är igång trycker du på **Alt+F4** samtidigt för att stänga programfönstret.
- Om knapparna **Alt+F4** inte fungerar trycker du en gång på Windows-knappen och därefter flera gånger på **→**, väljer **Starta om** med **↑** eller **↓** och trycker till sist på **Enter** för att starta om datorn.
- Om datorn inte startar om trycker du samtidigt på tangenterna **Ctrl+Alt+Delete**, väljer pilen invid **Stäng av** med knapparna **↓** och **→**, tryck på **Enter**, välj **Starta om** med tangenterna **↑** eller **↓**, och tryck på **Enter** för att starta om datorn.
- Om detta inte fungerar för du strömbrytaren i sidled (i riktning mot ▷ på strömbytare) och håller den där tills datorn stängs av.

! Om du stänger av datorn med tangenterna **Ctrl+Alt+Delete** eller med strömbrytaren, kan data gå förlorade.

Tangentbord

Vad ska jag göra om tangentbordskonfigurationen är fel?

Datorns språklayout för tangentbordet finns angiven på klistermärket på förpackningen. Om du väljer ett annat nationellt tangentbord när du installerar Windows, kommer tangentkonfigurationen att bli fel.

Ändra tangentbordskonfigurationen så här:

- 1 Klicka på **Start** och **Kontrollpanelen**.
- 2 Klicka på **Klocka, språk och nat. inställn.** och sedan **Byt tangentbord eller andra indatametoder** under **Nationella inställningar och Språkinställningar**.
- 3 Klicka på **Byt tangentbord** på fliken **Tangentbord och språk**.
- 4 Ändra inställningarna enligt önskemål.

Vad ska jag göra om jag inte kan skriva vissa tecken med tangentbordet?

Om du inte kan skriva **U, I, O, P, J, K, L, M** och så vidare, kanske tangenten **Num Lk** är aktiverad. Kontrollera att indikatorn Num lock är släckt. Om indikatorn Num lock är tänd, tryck på tangenten **Num Lk** för att släcka den innan du skriver dessa tecken.

Disketter

Varför visas inte ikonen Säker borttagning av maskinvara i Aktivitetsfältet när enheten är ansluten?

Datorn känner inte igen diskettenheten. Kontrollera först att USB-kabeln är ordentligt ansluten till USB-porten. Om du måste trycka fast kontakten, vänta några sekunder så att datorn hinner känna av enheten. Om ikonen ändå inte visas, gör så här:

- 1 Stäng alla program som använder diskettenheten.
- 2 Vänta tills indikatorlampan på diskettenheten släcks.
- 3 Ta ut disketten genom att trycka på utmatningsknappen, och koppla sedan ur USB-diskettenheten från datorn.
- 4 Återanslut diskettenheten genom att ansluta USB-kabeln till USB-porten igen.
- 5 Starta om datorn genom att klicka på **Start**, pilen invid **Stäng av**-knappen och på **Starta om**.

Vad ska jag göra om det inte går att skriva data på en diskett?

- Kontrollera att disketten är ordentligt isatt i enheten.
- Om den är ordentligt isatt och du ändå inte kan skriva några data på den, kan disketten vara full eller skrivskyddad. Du kan antingen använda en diskett som inte är skrivskyddad eller inaktivera skrivskyddsfunktionen.

Ljud/video

Hur stänger jag av startljudet i Windows?

Stäng av startljudet i Windows så här:

- 1 Klicka på **Start** och **Kontrollpanelen**.
- 2 Klicka på **Maskinvara och ljud**.
- 3 Klicka på **Hantera ljudenheter** under **Ljud**.
- 4 Avmarkera kryssrutan **Spela upp Windows uppstartsljud** på fliken **Ljud**.
- 5 Klicka på **OK**.

Hur ändrar jag enhet för utgående ljud?

Om du inte hör något ljud från den enhet som är ansluten till en port, exempelvis USB-porten, HDMI-utgången, den optiska utgången eller hörlursuttaget, behöver du byta enhet för utgående ljud.

- 1 Avsluta alla program som är öppna.
- 2 Klicka på **Start** och **Kontrollpanelen**.
- 3 Klicka på **Maskinvara och ljud**.
- 4 Klicka på **Hantera ljudenheter** under **Ljud**.
- 5 På fliken **Uppspelning** väljer du önskad enhet för utgående ljud och klickar sedan på **Standard**.

Vad skall jag göra om det saknas bildrutor under uppspelning av video?

Om fönstret för uppspelning av video har ett annat fönster delvis över det andra kan bildrutor saknas eller uppspelningen försämrats. Flytta fönstret till en plats där det inte störs av andra fönster eller maximera fönstret.

Vad ska jag göra om jag inte kan höra ljudet från den enhet för utgående ljud som är ansluten till HDMI-utgången, den optiska utgången eller hörlursuttaget?

Du behöver byta enhet för utgående ljud om du inte hör något ljud från den enhet som är ansluten till en port, exempelvis HDMI-utgången, den optiska utgången eller hörlursuttaget. Detaljerade instruktioner finns i **Hur ändrar jag enhet för utgående ljud? (sidan 156)**.

Varför blir det avbrott i ljudet och/eller varför försvinner bildrutor när jag spelar upp HD-video, till exempel sådana som spelats in med en AVCHD-videokamera?

Uppspelning av video i HD-upplösning kräver avsevärda maskinvaruresurser från t.ex. processorn, grafikkortet och internminnet i datorn. Under videouppspelningen kan vissa åtgärder och/eller funktioner bli otillgängliga, och avbrott i ljudet, överhoppade bildrutor och problem med uppspelningen kan inträffa beroende på hur din dator är konfigurerad.

”Memory Stick”

Vad ska jag göra om jag inte kan använda ”Memory Stick” som formaterats på en VAIO-dator i andra enheter?

Du kanske måste formatera om ditt ”Memory Stick”.

När du formaterar ”Memory Stick” raderas alla data, även musik, som tidigare sparats på den. Säkerhetskopiera viktiga data och kontrollera att ditt ”Memory Stick” inte innehåller filer du vill behålla innan du formaterar om ditt ”Memory Stick”.

- 1 Kopiera data från ”Memory Stick” till den inbyggda lagringsenheten för att spara data eller bilder.
- 2 Formatera ”Memory Stick” genom att följa instruktionerna i **Formatera ”Memory Stick” (sidan 40)**.

Kan jag kopiera bilder från en digitalkamera med ”Memory Stick”?

Ja, och du kan visa videoklipp som du har spelat in med ”Memory Stick”-kompatibla digitalkameror.

Varför går det inte att skriva data till ”Memory Stick”?

Vissa ”Memory Stick” har ett raderingsskydd för att förhindra att data raderas eller skrivs över oavsiktligt. Kontrollera att överskrivningsskyddet är avstängt.

Kringutrustning

Vad ska jag göra om det inte går att ansluta en USB-enhet?

- Kontrollera att USB-enheten är påslagen och använder sin egen strömkälla, om detta gäller för enheten. Om du t.ex. använder en digitalkamera, kontrollera att batteriet är laddat. Om du använder en skrivare, kontrollera att strömkabeln är ordentligt ansluten till ett nätuttag.
- Försök att använda en annan USB-port på datorn. Drivrutinsprogrammet kanske är installerat på den specifika port du använde första gången du anslöt enheten.
- Läs USB-enhetens bruksanvisning om du vill ha mer information. Du måste kanske installera något program innan du ansluter enheten.
- Försök ansluta en enkel enhet som inte kräver mycket effekt, t.ex. en mus, för att testa att porten över huvud taget fungerar.
- USB-hubbar kan hindra att en enhet fungerar på grund av strömförsörjningen. Vi rekommenderar att enheten ansluts direkt till datorn utan någon hub.

Varumärken

Sony, VAIO, VAIO-logotypen, VAIO Control Center, VAIO Power Management, VAIO Power Management Viewer, VAIO Update, och "BRAVIA" är varumärken eller registrerade varumärken som tillhör Sony Corporation.



och "Memory Stick", "Memory Stick Duo", "MagicGate", "OpenMG", "Memory Stick PRO", "Memory Stick PRO Duo", "Memory Stick PRO-HG Duo", "Memory Stick Micro", "M2", och "Memory Stick" logotyperna är varumärken eller registrerade varumärken tillhörande Sony Corporation.

Walkman är ett registrerat varumärke som tillhör Sony Corporation.

Blu-ray Disc™ och Blu-ray Disc-logotypen är varumärken som tillhör Blu-ray Disc Association.

Intel, Pentium, Intel SpeedStep och Atom är varumärken eller registrerade varumärken som tillhör Intel Corporation.

Microsoft Windows Vista, Windows-logotypen och BitLocker är varumärken eller registrerade varumärken som tillhör Microsoft Corporation i USA och andra länder.

i.LINK är ett varumärke som tillhör Sony, och används endast för att ange att en produkt innehåller en IEEE 1394-anslutning.

Roxio Easy Media Creator är ett varumärke som tillhör Sonic Solutions.

WinDVD for VAIO och WinDVD BD for VAIO är varumärken som tillhör InterVideo, Inc.

ArcSoft och ArcSoft-logotypen är registrerade varumärken som tillhör ArcSoft, Inc. ArcSoft WebCam Companion är ett varumärke som tillhör ArcSoft, Inc.

ATI och ATI Catalyst är varumärken som tillhör Advanced Micro Devices, Inc.

Ordet Bluetooth och tillhörande logotyper är registrerade varumärken som tillhör Bluetooth SIG, Inc. och används av Sony Corporation under licens. Övriga varumärken och varunamn tillhör respektive ägare.

Ordet ExpressCard och tillhörande logotyper tillhör PCMCIA och används av Sony Corporation under licens. Övriga varumärken och varunamn tillhör respektive ägare.

SD-logotypen är ett varumärke. 

SDHC-logotypen är ett varumärke. 

CompactFlash® är ett varumärke som tillhör SanDisk Corporation.

HDMI, HDMI-logotypen och High-Definition Multimedia Interface är varumärken eller registrerade varumärken som tillhör HDMI Licensing LLC.

”PlaceEngine” är ett registrerat varumärke som tillhör Koozyt, Inc.

”PlaceEngine” har utvecklats av Sony Computer Science Laboratories, Inc. och licensierat av Koozyt, Inc.

⋮, ”XMB” och ”xross media bar” är varumärken som tillhör Sony Corporation och Sony Computer Entertainment Inc.

”AVCHD” är ett varumärke som tillhör Panasonic Corporation och Sony Corporation.

Alla andra namn på system, produkter och tjänster är varumärken som tillhör respektive ägare. I denna handbok har märkena ™ och ® utelämnats.

Specifikationerna kan komma att ändras utan föregående meddelande. Alla andra varumärken är varumärken som tillhör respektive ägare.

Allt ovan angiven programvara följer eventuellt inte med just din datormodell.

I den elektroniska handboken med teknisk information anges vilken programvara som finns tillgänglig för din modell.

För kännedom

© 2009 Sony Corporation. Med ensamrätt.

Det är förbjudet att utan föregående skriftligt tillstånd kopiera eller översätta denna handbok och de program som beskrivs häri, likaså att reducera dem till maskinläsbar form.

Sony Corporation ger inga garantier avseende denna handbok, programvaran eller annan information som finns häri, och friskriver sig härmed uttryckligen från eventuella underförstådda garantier om säljbarhet eller lämplighet för specifika ändamål avseende denna handbok, programvaran eller annan sådan information. Sony Corporation bär inte under några omständigheter ansvar för skador av oavsiktlig, indirekt eller speciell art, oaktat om sådana skador grundar sig på avtalsbrott eller annan förseelse, och uppstår på grund av eller i samband med, denna handbok, programvaran eller annan information häri, eller användning av dessa.

I denna handbok har märkena TM och ® utelämnats.

Sony Corporation förbehåller sig rätten att när som helst och utan föregående meddelande modifiera denna handbok och informationen häri. Programvaran som beskrivs häri regleras av villkoren i ett separat licensavtal för användare.

Sony Corporation har inget ansvar, och kommer inte att kompensera dig, för eventuella förluster av inspelningar på din dator, på externa inspelningsmedier eller andra inspelningsenheter, heller inte för andra relevanta förluster, inklusive då inspelningar inte utförs av orsaker som exempelvis fel på datorn, eller när innehållet på en inspelning går förlorat eller skadas på grund av fel på datorn, eller reparationer som har utförts på din dator. Sony Corporation kommer inte att återställa, återföra eller avbilda det innehåll som spelats in på din dator, externa inspelningsmedier eller inspelningsenheter under några som helst förhållanden.

