

**SONY®**

# Guía del usuario

Ordenador  
Serie VGN-NW



## Contenido

Antes del uso .....	4	¿Cómo usar dispositivos periféricos? .....	69
Más información sobre el ordenador VAIO .....	5	¿Cómo conectar altavoces o auriculares externos? .....	70
Consideraciones ergonómicas .....	7	¿Cómo conectar una pantalla externa? .....	71
Introducción .....	9	¿Cómo seleccionar los modos de visualización? .....	78
Ubicación de los controles y los puertos .....	10	¿Cómo utilizar la función Varios monitores? .....	80
Sobre los indicadores luminosos .....	16	¿Cómo conectar un micrófono externo? .....	83
Conexión de una fuente de alimentación .....	17	¿Cómo conectar un dispositivo USB? .....	84
Utilización del paquete de la batería .....	18	¿Cómo conectar un dispositivo i.LINK? .....	86
Apagado seguro del ordenador .....	26	Personalización del ordenador VAIO .....	88
Actualización del ordenador .....	27	Configuración de la contraseña .....	89
¿Cómo utilizar el ordenador VAIO? .....	28	Utilización del VAIO Control Center .....	94
¿Cómo utilizar el teclado? .....	29	Utilización de los modos de ahorro de energía .....	95
¿Cómo utilizar el Touchpad? .....	31	Utilización del VAIO Power Management .....	100
¿Cómo utilizar los botones de función especial? .....	32	Configuración del módem .....	102
¿Cómo utilizar la función de acceso rápido a la Web? .....	33	Actualización del ordenador VAIO .....	104
¿Cómo utilizar la cámara incorporada? .....	34	¿Cómo agregar y quitar memoria? .....	105
¿Cómo utilizar la unidad de disco óptico? .....	35		
¿Cómo utilizar la Memory Stick? .....	42		
¿Cómo utilizar otros módulos/tarjetas de memoria? .....	47		
¿Cómo utilizar Internet? .....	54		
¿Cómo utilizar la red (LAN)? .....	56		
¿Cómo utilizar la LAN inalámbrica? .....	57		
¿Cómo utilizar la función Bluetooth? .....	64		

Precauciones .....	111	Teclado .....	162
Manipulación de la pantalla LCD .....	112	Disquetes.....	163
Utilización de la fuente de alimentación.....	113	Audio/Vídeo .....	164
Manipulación del ordenador.....	114	Memory Stick.....	167
Manipulación de la cámara incorporada .....	117	Periféricos.....	168
Manipulación de los discos .....	118	Marcas comerciales .....	169
Utilización del paquete de la batería .....	119	Aviso .....	171
Utilización de los auriculares.....	120		
Manipulación de la Memory Stick .....	121		
Manipulación del dispositivo de almacenamiento incorporado .....	122		
Solución de problemas .....	123		
Ordenador .....	125		
Seguridad del sistema.....	132		
Batería.....	133		
Cámara incorporada .....	135		
Internet .....	137		
Redes.....	139		
Tecnología Bluetooth .....	144		
Discos ópticos .....	148		
Visualización .....	152		
Impresión .....	158		
Micrófono .....	159		
Altavoces.....	160		
Touchpad .....	161		

## Antes del uso

Le damos la enhorabuena por adquirir este ordenador Sony VAIO<sup>®</sup>, así como la bienvenida a la Guía del usuario en pantalla. Sony ha combinado las últimas tecnologías en sonido, vídeo, informática y comunicaciones para ofrecerle una experiencia de ordenador personal de vanguardia.

! Las vistas externas que se ilustran en este manual pueden ser ligeramente diferentes de las del ordenador.

La información de los manuales suministrados, incluyendo esta Guía del usuario, está destinada a los usuarios de los ordenadores VAIO con el sistema operativo Microsoft<sup>®</sup> Windows Vista<sup>®</sup> de 32 bits. Es posible que encuentre diferencias en la información cuando el ordenador venga preinstalado con el sistema operativo de 64 bits.

### ¿Cómo encontrar especificaciones?

Es posible que algunas funciones, opciones y elementos suministrados no se encuentren disponibles en su ordenador.

Para obtener información sobre la configuración de su ordenador, visite el sitio Web de VAIO Link en <http://www.vaio-link.com>.

# Más información sobre el ordenador VAIO

Esta sección ofrece información de ayuda sobre el ordenador VAIO.

## 1. Documentación impresa

- Guía de inicio rápido:** resumen de la conexión de los componentes, información de instalación, etc.
- Solución de problemas y Guía de recuperación**
- Normas, garantía, EULA y servicio de asistencia**

## 2. Documentación en pantalla

- Guía del usuario** (este manual): funciones del ordenador e información acerca de la solución de problemas comunes.

Para ver esta guía en pantalla:

- 1 Haga doble clic en el icono **Me&My VAIO** del escritorio.
- 2 Haga clic en **Menú** (Menu), **Me&My VAIO**, **Necesito ayuda** (I Need Help) y **Guía del usuario de VAIO** (VAIO User Guide).
- 3 Abra la carpeta de su idioma.
- 4 Seleccione la guía que desee leer.



Puede examinar manualmente las guías del usuario si va a **Equipo > VAIO (C:)** (su unidad C) > **Documentación** (Documentation) > **Documentación** (Documentation) y abre la carpeta correspondiente a su idioma.

- Ayuda y soporte técnico de Windows:** recurso completo con consejos prácticos, tutoriales y demostraciones que le enseñarán a utilizar su ordenador.

Para acceder a la **Ayuda y soporte técnico de Windows**, haga clic en **Inicio**  y **Ayuda y soporte técnico** o mantenga pulsada la tecla de Microsoft Windows y pulse la tecla **F1**.

### 3. Sitios Web de soporte

Si tiene algún problema con el ordenador, puede visitar el sitio Web de VAIO-Link en <http://www.vaio-link.com> para la solución de problemas.

Antes de ponerse en contacto por teléfono con VAIO-Link, intente resolver el problema consultando la documentación que se incluye, así como visitando otros sitios Web de Sony.

- Para más información acerca de VAIO y entrar a formar parte de la creciente comunidad de VAIO, visite el sitio Web <http://www.club-vaio.com>.
- Para las compras en línea, visite el sitio Web <http://www.sonystyle-europe.com>.
- Para otros productos de Sony, visite el sitio Web <http://www.sony.net>.

Cuando se ponga en contacto con VAIO-Link por teléfono, tenga a mano el número de serie de su ordenador VAIO. El número de serie está situado en la parte inferior, el panel posterior o dentro del compartimento de la batería del ordenador VAIO.

## Consideraciones ergonómicas

Lo más probable es que utilice el ordenador como unidad portátil en una amplia variedad de entornos. Siempre que sea posible, debería tener en cuenta las siguientes consideraciones ergonómicas, tanto para los entornos estacionarios como para los portátiles:

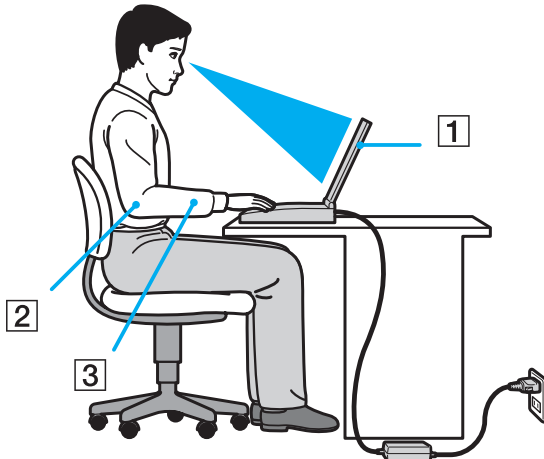

- ❑ **Ubicación de su ordenador:** coloque el ordenador delante de usted (1). Mientras utiliza el teclado o el dispositivo señalador, mantenga los antebrazos en posición horizontal (2), con las muñecas en una posición neutra y cómoda (3). Deje que la parte superior de los brazos caiga de forma natural a los lados. Tómese descansos frecuentes mientras utiliza el ordenador. El empleo excesivo del ordenador puede, tensar los ojos, los músculos o los tendones.
- ❑ **Mobiliario y postura:** siéntese en una silla que tenga un respaldo adecuado. Ajuste la altura de la silla de forma que los pies reposen en el suelo. Un reposapiés puede resultarle cómodo. Siéntese en una postura relajada, erguida y evite agacharse hacia adelante o echarse demasiado hacia atrás.

- ❑ **Angulo de visión de la pantalla del ordenador:** utilice la función de inclinación de la pantalla para encontrar la mejor posición. Puede reducir la tensión en los ojos y la fatiga muscular ajustando la inclinación de la pantalla hasta la posición adecuada. También puede ajustar el brillo de la pantalla.
- ❑ **Iluminación:** elija una ubicación donde las lámparas y ventanas no causen resplandor ni se reflejen en la pantalla. Utilice iluminación indirecta para evitar puntos brillantes en la pantalla. Una iluminación adecuada aumenta el confort y la eficacia en el trabajo.
- ❑ **Colocación de una pantalla externa:** cuando utilice una pantalla externa, colóquela a una distancia cómoda para la vista. Cuando se siente delante del monitor, asegúrese de que la pantalla esté al nivel de los ojos o ligeramente por debajo.



# Introducción

Esta sección describe cómo iniciarse en el uso del ordenador VAIO.

- ❑ **Ubicación de los controles y los puertos** ([página 10](#))
- ❑ **Sobre los indicadores luminosos** ([página 16](#))
- ❑ **Conexión de una fuente de alimentación** ([página 17](#))
- ❑ **Utilización del paquete de la batería** ([página 18](#))
- ❑ **Apagado seguro del ordenador** ([página 26](#))
- ❑ **Actualización del ordenador** ([página 27](#))

## Ubicación de los controles y los puertos

Observe durante un momento los controles y los puertos que se muestran en las páginas siguientes e identifíquelos.

! La apariencia del ordenador puede ser diferente de la que se muestra en este manual debido a variaciones de las especificaciones. También puede variar en algunos países o regiones.

## Parte frontal

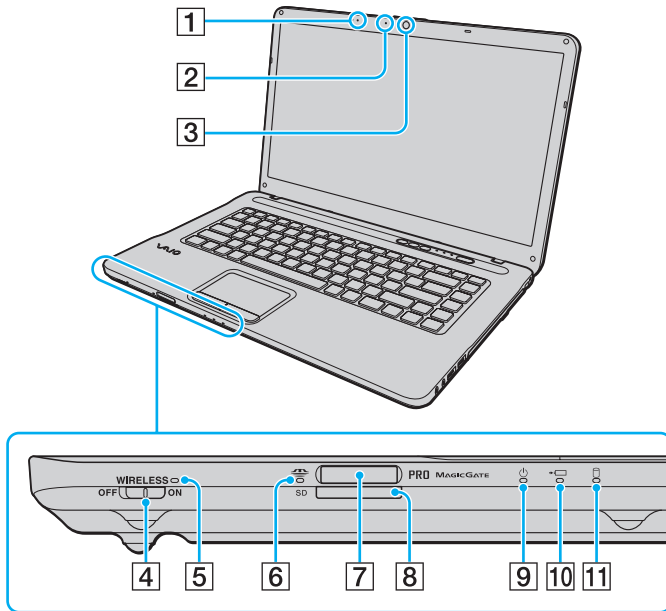

- 1 Micrófono incorporado (monoaural)
- 2 Indicador de cámara **MOTION EYE** incorporada (página 16)
- 3 Cámara **MOTION EYE** incorporada (página 34)
- 4 Interruptor **WIRELESS** (página 57), (página 64)
- 5 Indicador **WIRELESS** (página 16)
- 6 Indicador de acceso de soportes (página 16)
- 7 Ranura Memory Stick\* (página 42)
- 8 Ranura para tarjeta de memoria **SD** (página 50)
- 9 Indicador de encendido (página 16)
- 10 Indicador de carga (página 16)
- 11 Indicador de unidad de disco (página 16)

\* El ordenador admite tanto Memory Stick de tamaño estándar como Memory Stick de tamaño Duo.

**!** Mientras que la función de acceso rápido a la Web esté activada, solo se podrá usar la función de LAN inalámbrica. Para obtener información sobre la función de acceso rápido a la Web, consulte **¿Cómo utilizar la función de acceso rápido a la Web?** (página 33).

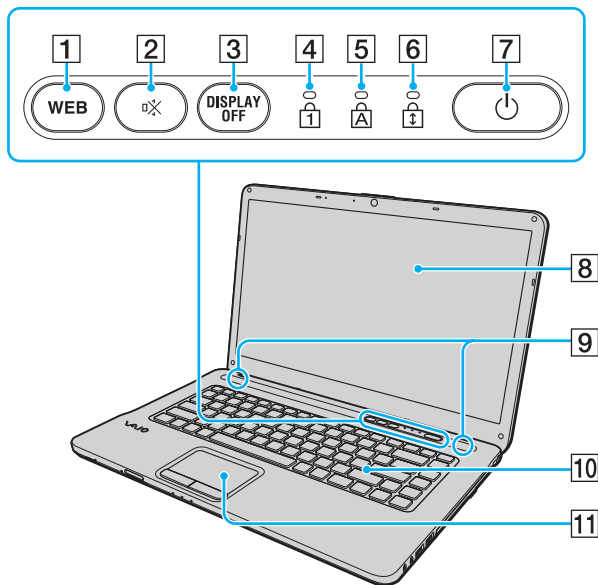

- 1 Botón **WEB** (página 32), (página 33)
- 2 Botón de silencio (S1) (página 32)
- 3 Botón **DISPLAY OFF** (página 32)
- 4 Indicador de Num Lock (página 16)
- 5 Indicador de Caps Lock (página 16)
- 6 Indicador de Scroll Lock (página 16)
- 7 Botón de encendido
- 8 Pantalla LCD (página 112)
- 9 Altavoces incorporados (estéreo)
- 10 Teclado (página 29)
- 11 Touchpad (página 31)

## Lado derecho

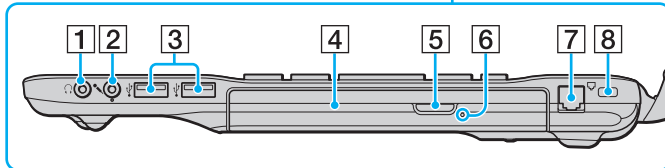
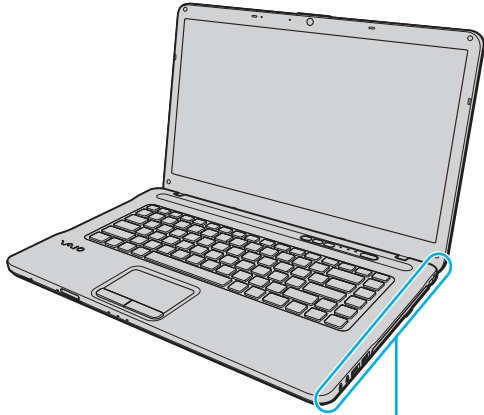

- 1 Conector de auriculares (página 70)
- 2 Conector de micrófono (página 83)
- 3 Puertos USB (USB 2.0) de alta velocidad\* (página 84)
- 4 Unidad de disco óptico (página 35)
- 5 Botón de expulsión de disco (página 35)
- 6 Orificio de expulsión manual (página 148)
- 7 Puerto módem (página 54)
- 8 Ranura de seguridad

\* Admite velocidades alta, completa y baja.

**!** Mientras la función de acceso rápido a la Web está activada, sólo funciona el conector de los auriculares y los puertos USB. Para obtener información sobre la función de acceso rápido a la Web, consulte **¿Cómo utilizar la función de acceso rápido a la Web?** (página 33).

## Lado izquierdo

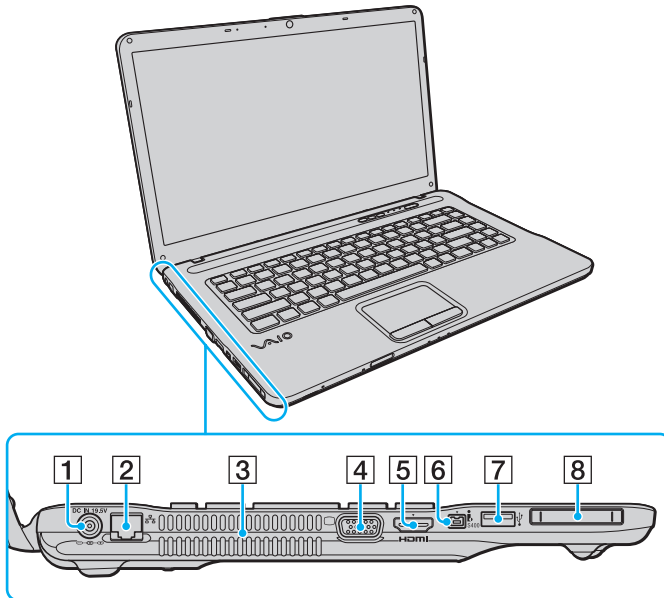

- 1 Puerto **DC IN** (página 17)
- 2 Puerto de red (Ethernet) (página 56)
- 3 Rejilla de ventilación
- 4 Puerto de monitor (página 72)
- 5 Puerto de salida **HDMI** (página 72)
- 6 Puerto i.LINK de 4 patillas (S400) (página 86)
- 7 Puerto USB (USB 2.0) de alta velocidad\* (página 84)
- 8 Ranura ExpressCard/34 (página 47)

\* Admite velocidades alta, completa y baja.

**!** Mientras la función de acceso rápido a la Web está activada, sólo funciona el puerto **DC IN**, el puerto de red (Ethernet) y los puertos USB. Para obtener información sobre la función de acceso rápido a la Web, consulte **¿Cómo utilizar la función de acceso rápido a la Web?** (página 33).



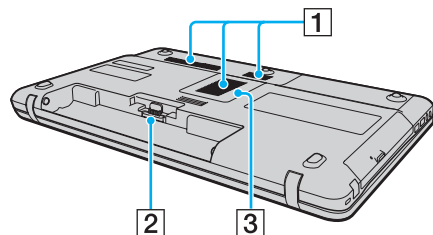



## Atrás/parte inferior



- 1 Rejillas de ventilación
- 2 Conector de la batería ([página 18](#))
- 3 Tapa del compartimento del módulo de memoria ([página 105](#))

## Sobre los indicadores luminosos

El ordenador incorpora los siguientes indicadores luminosos:

Indicador	Funciones
Encendido 	Se ilumina en color verde cuando el ordenador está encendido, parpadea lentamente en naranja mientras está en modo Suspender y se apaga cuando se apaga o entra en el modo Hibernar.
Carga 	Se ilumina mientras el paquete de batería se está cargando. Consulte <a href="#">¿Cómo cargar el paquete de batería? (página 21)</a> para obtener más información.
Cámara <b>MOTION EYE</b> incorporada	Se ilumina mientras una cámara incorporada está en uso.
Acceso de soportes	Se ilumina mientras se leen o se escriben datos de una tarjeta de memoria, como la Memory Stick y la tarjeta de memoria SD. (No ponga el ordenador en el modo Suspender ni lo apague cuando el indicador esté iluminado.) Cuando el indicador está apagado, la tarjeta de memoria no se encuentra en uso.
Unidad de disco 	Se ilumina mientras el dispositivo de almacenamiento incorporado o la unidad de disco óptico están funcionando para leer o escribir datos. No ponga el ordenador en el modo Suspender ni lo apague cuando el indicador esté iluminado.
Num Lock 	Pulse la tecla <b>Num Lk</b> para activar el teclado numérico. Púlsela de nuevo para desactivar el teclado numérico. El teclado numérico no se encuentra activo cuando el indicador está sin iluminar.
Caps Lock 	Pulse la tecla <b>Caps Lock</b> para escribir en mayúsculas. Las letras aparecerán en minúsculas si pulsa la tecla <b>Shift</b> con el indicador iluminado. Pulse de nuevo la tecla para apagar el indicador. Cuando el indicador de Caps Lock no está iluminado, se vuelve a la escritura normal.
Scroll Lock 	Pulse las teclas <b>Fn+Scr Lk</b> para cambiar el desplazamiento por la pantalla. Cuando el indicador de Scroll Lock está sin iluminar, se vuelve al desplazamiento normal. Las funciones de la tecla <b>Scr Lk</b> varían según el programa que esté utilizando y no funcionan con todos los programas.
<b>WIRELESS</b>	Se ilumina cuando están activadas una o más opciones inalámbricas.



## Conexión de una fuente de alimentación

Para suministrar energía al ordenador, se puede utilizar un adaptador de CA o un paquete de batería recargable.

### ¿Cómo utilizar el adaptador de CA?



Utilice únicamente el adaptador de CA suministrado con el ordenador.

#### Para utilizar el adaptador de CA

- 1 Enchufe un extremo del cable de alimentación (1) en el adaptador de CA (3).
- 2 Enchufe el otro extremo del cable de alimentación en una toma de CA (2).
- 3 Enchufe el cable del adaptador de CA (3) en el puerto **DC IN** (4) del ordenador.

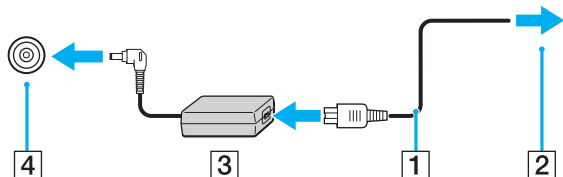

La forma de la clavija de entrada de CC varía en función del adaptador de CA.



Para desconectar el ordenador completamente de la alimentación de CA, desenchufe el adaptador de CA.

Asegúrese de que la toma de CA tenga un fácil acceso.

Si no tiene pensado utilizar el ordenador durante un largo período de tiempo, active el modo Hibernar. Consulte **Utilización del modo Hibernar (página 98)**.

## Utilización del paquete de la batería

En el momento de la entrega, el paquete de batería suministrado con el ordenador no está completamente cargado.

### ¿Cómo instalar el paquete de batería?

Para instalar el paquete de batería

- 1 Apague el ordenador y cierre la pantalla LCD.
- 2 Deslice el conmutador **LOCK** (1) hacia dentro.

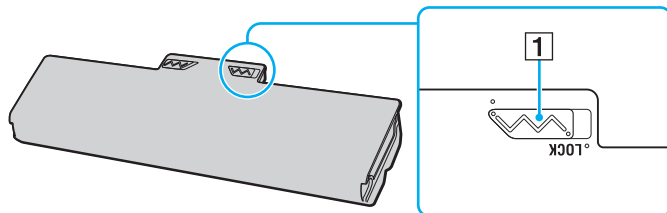

- 3 Deslice el paquete de la batería diagonalmente hacia el interior del compartimento de la batería hasta que las proyecciones (2) a cada lado de dicho compartimento se ajusten a la ranuras en forma de U (3) a ambos lados del paquete de la batería.

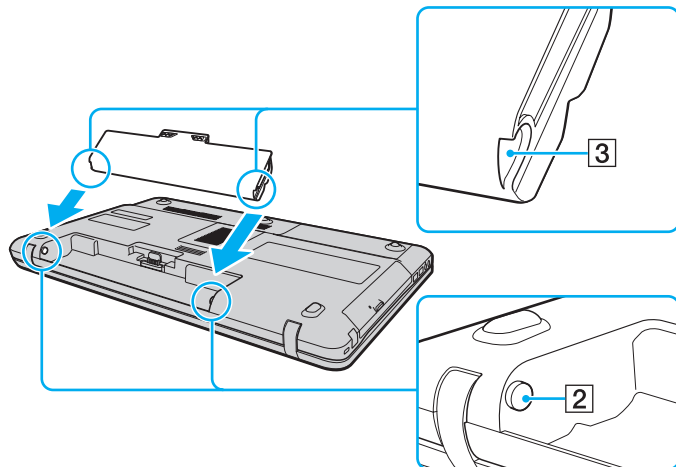

- 4 Presione el paquete de batería en el compartimento hasta que encaje con un clic.

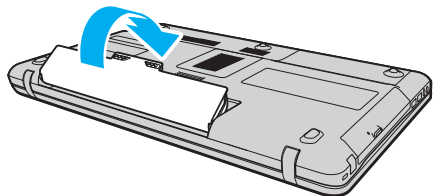

- 5 Deslice el conmutador **LOCK** hacia fuera para fijar el paquete de la batería en el ordenador.



Cuando el ordenador esté directamente conectado a la alimentación de CA y tenga instalado un paquete de batería, utilizará la alimentación de la toma de CA.



Algunas baterías recargables no cumplen los estándares de calidad y seguridad de Sony. Por motivos de seguridad, este ordenador sólo funciona con paquetes de baterías originales Sony diseñadas para este modelo. Si instala un paquete de batería no autorizado, la batería no se cargará y el ordenador no funcionará.

## ¿Cómo cargar el paquete de batería?

En el momento de la entrega, el paquete de batería suministrado con el ordenador no está completamente cargado.

Para cargar el paquete de batería

1 Instale el paquete de batería.

2 Conecte el ordenador a la fuente de alimentación con el adaptador de CA.

El indicador luminoso de carga se enciende mientras el paquete de la batería se está cargando. Cuando la batería se carga hasta un nivel cercano al máximo seleccionado con las funciones de carga de la batería, el indicador se apaga.

Para seleccionar el nivel de carga máximo deseado, consulte **¿Cómo utilizar las Funciones de carga de la batería?** (página 23).

Estado del indicador de carga	Significado
Encendido en naranja	El paquete de batería se está cargando.
Parpadea junto con el indicador verde de encendido	El paquete de batería se está agotando. (Modo Normal)
Parpadea junto con el indicador naranja de encendido	El paquete de batería se está agotando. (Modo Suspend)
Parpadea deprisa en naranja	Se ha producido un error en la batería debido a un paquete de batería defectuoso o a un paquete de batería sin desbloquear.



Cargue el paquete de batería como se describe en este manual desde la primera carga que realice.



Mantenga el paquete de batería instalado en el ordenador mientras esté conectado directamente a la alimentación de CA. El paquete de batería seguirá cargándose mientras utiliza el ordenador.

Si el nivel de carga de la batería cae por debajo del 10%, debe conectar el adaptador de CA para recargar la batería, o apagar el ordenador e instalar una batería completamente cargada.

El ordenador se suministra con un paquete de batería del tipo iones litio y puede recargarse en cualquier momento. El hecho de cargar un paquete de batería parcialmente descargado no afecta a su vida útil.

Mientras que algunas aplicaciones de software y ciertos dispositivos periféricos se encuentren en uso, es posible que el ordenador no entre en el modo Hibernar, incluso aunque quede poca batería. Para evitar la pérdida de datos cuando se utiliza la batería como fuente de alimentación, es recomendable que guarde los datos con frecuencia y que active manualmente un modo de administración de energía, tal como Suspende o Hibernar.

Si se agota el paquete de batería cuando el ordenador entra en el modo Suspende, perderá todos los datos que no haya guardado. Será imposible volver al estado de trabajo anterior. Para evitar la pérdida de datos, debe guardar los datos con frecuencia.

Cuando el ordenador esté directamente conectado a la alimentación de CA y tenga instalado un paquete de batería, utilizará la alimentación de la toma de CA.

## ¿Cómo utilizar las Funciones de carga de la batería?

Puede personalizar el método de carga de la batería usando las **Funciones de carga de la batería** (Battery Charge Functions). Para hacer que la batería dure más, active la función de cuidados de la batería.

Para activar la función de cuidados de la batería

- 1 Haga clic en **Inicio**, seleccione **Todos los programas** y, a continuación, haga clic en **VAIO Control Center**.
- 2 Haga clic en **Administración de energía** (Power Management) y en **Funciones de carga de la batería** (Battery Charge Functions).
- 3 Haga clic en **Avanzada** (Advanced).
- 4 Haga clic para seleccionar la casilla de verificación **Activar función Cuidado de la batería** (Enable Battery Care Function).
- 5 Seleccione el nivel de carga máxima que desee.
- 6 Haga clic en **Aceptar**.

Para comprobar la capacidad de carga de la batería

Siga los pasos 1 al 3 de **Para activar la función de cuidados de la batería** y compruebe la información detallada. Si la capacidad de carga de la batería es baja, sustituya el paquete por uno nuevo original de Sony.

## ¿Cómo utilizar el papel tapiz Gran duración de batería?

Puede hacer que la batería se conserve por más tiempo estableciendo un papel tapiz específico como fondo del escritorio.

Para establecer el papel tapiz para que dure más la batería

- 1 Haga clic en **Inicio**, seleccione **Todos los programas** y, a continuación, haga clic en **VAIO Control Center**.
- 2 Haga clic en **Pantalla** (Display) y, a continuación, en **Configurar papel tapiz Gran duración de batería** (Long Battery Life Wallpaper Setting).
- 3 Haga clic en **Papel Gran duración de batería** (Set Long Battery Life Wallpaper). Cuando se solicite confirmación, haga clic en **Aceptar**.



## ¿Cómo extraer el paquete de batería?

! Podrá perder información tanto si retira el paquete de batería mientras el ordenador está encendido y no está conectado al adaptador de CA, como si retira el paquete de batería mientras el ordenador está en modo Suspende.

Para extraer el paquete de batería

- 1 Apague el ordenador y cierre la pantalla LCD.
- 2 Deslice el conmutador **LOCK** (1) hacia dentro.
- 3 Deslice y sujete la palanca **RELEASE** de la batería (2) hacia dentro, introduzca la punta del dedo debajo en la pestaña (3) del paquete de la batería, levántelo en la dirección que indica la flecha y, a continuación, extráigalo del ordenador.

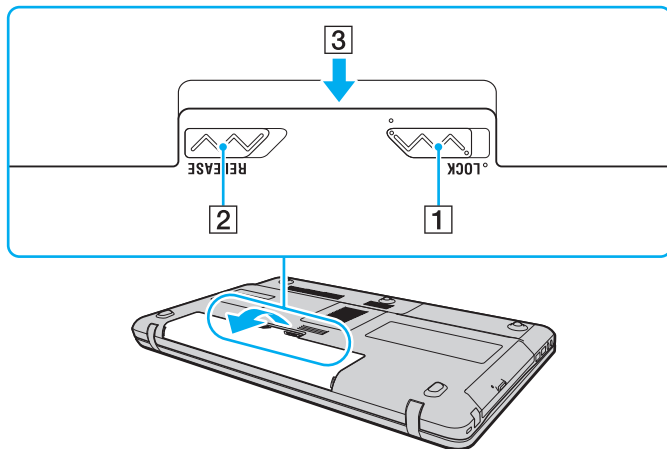

## Apagado seguro del ordenador

Para evitar la pérdida de información que no se haya guardado, asegúrese de que apaga el ordenador de modo seguro, tal como se indica a continuación.

### Para apagar el ordenador

- 1 Desactive los dispositivos periféricos conectados al ordenador.
- 2 Haga clic en **Inicio**, en la flecha  al lado del botón **Bloquear** y, a continuación, en **Apagar**.
- 3 Responda a los mensajes de advertencia sobre el guardado de documentos o la existencia de otros usuarios y espere a que el ordenador se apague automáticamente.  
El indicador de encendido se apagará.

## Actualización del ordenador

Asegúrese de instalar las últimas actualizaciones del ordenador con las siguientes aplicaciones de software para que pueda funcionar más eficientemente.

**Windows Update**

Haga clic en **Inicio, Todos los programas y Windows Update** y después siga las instrucciones en pantalla.

**VAIO Update 4**

Haga clic en **Inicio, Todos los programas, VAIO Update 4 e Ir a la página de asistencia de VAIO** (Go to VAIO Web Support) y siga las instrucciones en pantalla.



El ordenador debe estar conectado a Internet para descargar las actualizaciones.

## ¿Cómo utilizar el ordenador VAIO?

El siguiente apartado describe cómo obtener el máximo rendimiento del ordenador VAIO.

- ❑ **¿Cómo utilizar el teclado? (página 29)**
- ❑ **¿Cómo utilizar el Touchpad? (página 31)**
- ❑ **¿Cómo utilizar los botones de función especial? (página 32)**
- ❑ **¿Cómo utilizar la función de acceso rápido a la Web? (página 33)**
- ❑ **¿Cómo utilizar la cámara incorporada? (página 34)**
- ❑ **¿Cómo utilizar la unidad de disco óptico? (página 35)**
- ❑ **¿Cómo utilizar la Memory Stick? (página 42)**
- ❑ **¿Cómo utilizar otros módulos/tarjetas de memoria? (página 47)**
- ❑ **¿Cómo utilizar Internet? (página 54)**
- ❑ **¿Cómo utilizar la red (LAN)? (página 56)**
- ❑ **¿Cómo utilizar la LAN inalámbrica? (página 57)**
- ❑ **¿Cómo utilizar la función Bluetooth? (página 64)**







## ¿Cómo utilizar el teclado?

El teclado tiene teclas adicionales que realizan tareas específicas del modelo.

### Combinaciones y funciones con la tecla Fn



Algunas funciones del teclado solo se pueden usar después de que el sistema operativo se haya terminado de iniciar.

Combinaciones/Características	Funciones
<b>Fn +  (F2):</b> interruptor del altavoz	Enciende y apaga los altavoces incorporados y los auriculares.
<b>Fn +  (F3/F4):</b> volumen de los altavoces	Cambia el nivel de volumen. Para aumentar el volumen, pulse las teclas <b>Fn+F4</b> o pulse <b>Fn+F4</b> y, a continuación, las teclas <b>↑</b> o <b>→</b> . Para disminuir el volumen, pulse las teclas <b>Fn+F3</b> o pulse <b>Fn+F3</b> y, a continuación, las teclas <b>↓</b> o <b>←</b> .
<b>Fn +  (F5/F6):</b> control del brillo	Cambia el brillo LCD de la pantalla del ordenador. Para aumentar la intensidad de brillo, pulse las teclas <b>Fn+F6</b> o pulse <b>Fn+F6</b> y, a continuación, las teclas <b>↑</b> o <b>→</b> . Para disminuir la intensidad de brillo, pulse las teclas <b>Fn+F5</b> o pulse <b>Fn+F5</b> y, a continuación, las teclas <b>↓</b> o <b>←</b> .
<b>Fn +  /  (F7):</b> salida en pantalla	Alterna entre la pantalla del ordenador, una pantalla externa y una salida simultánea a ambas.
<b>Fn +  /  (F9/F10):</b> zoom	Cambia el tamaño de las imágenes o documentos que se visualizan con algún software. Para hacer la vista de la pantalla más pequeña y más lejana (alejarse), pulse las teclas <b>Fn+F9</b> . Para hacer la vista de la pantalla más grande y más cercana (acercarse), pulse las teclas <b>Fn+F10</b> . Consulte el archivo de ayuda incluido con el <b>VAIO Control Center</b> para obtener más información.

Combinaciones/Características	Funciones
Fn +  (F12): hibernar	Proporciona el nivel más bajo de consumo de energía. Cuando se ejecuta este comando, el estado del sistema y de los dispositivos periféricos conectados se guarda en el dispositivo de almacenamiento incorporado y se apaga la alimentación del sistema. Para que el sistema vuelva al estado original, encienda el sistema con el botón de encendido. Para obtener más información sobre la administración de energía, consulte <b>Utilización de los modos de ahorro de energía</b> (página 95).

! Mientras la función de acceso rápido a la Web está activada, sólo funcionan las teclas **F2**, **F3** y **F4**. Las otras teclas de función y la tecla **Scr Lk** no están operativas. Para obtener información sobre la función de acceso rápido a la Web, consulte **¿Cómo utilizar la función de acceso rápido a la Web?** (página 33).

## ¿Cómo utilizar el Touchpad?

Con el Touchpad puede apuntar hacia los objetos de la pantalla, seleccionarlos, arrastrarlos y desplazarlos.

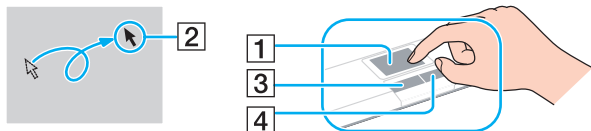

Acción	Descripción
Apuntar	Deslice el dedo por el Touchpad (1) para colocar el puntero (2) sobre un elemento u objeto.
Hacer clic	Pulse una vez el botón izquierdo (3).
Doble clic	Pulse el botón izquierdo dos veces en una fila.
Clic con el botón derecho	Pulse una vez el botón derecho (4). En muchas aplicaciones, con esta acción se visualiza un menú de método abreviado.
Arrastrar	Deslice el dedo por el Touchpad mientras pulsa el botón izquierdo.
Desplazar	Deslice el dedo por el borde derecho del Touchpad para desplazarse verticalmente. Deslice el dedo por el borde inferior para desplazarse horizontalmente. Una vez activado el desplazamiento vertical u horizontal, moviendo el dedo en círculo sobre el Touchpad se puede desplazar sin quitar el dedo de éste (la función de desplazamiento está disponible solamente con aplicaciones que admiten la función de desplazamiento del Touchpad).





Puede activar o desactivar el Touchpad mientras el ratón esté conectado al ordenador. Para cambiar la configuración del Touchpad, utilice el **VAIO Control Center**.



Asegúrese de conectar un ratón antes de desactivar el Touchpad. Si lo desactiva antes de haber conectado un ratón, solo podrá usar el teclado para las operaciones del puntero.

## ¿Cómo utilizar los botones de función especial?

Su ordenador dispone de botones especiales que facilitan el uso de funciones específicas del ordenador.

Botón de función especial	Funciones
Botón <b>WEB</b> 	<p>Mientras el ordenador está en el modo Normal, el botón <b>WEB</b> inicia el navegador Web asignado al botón de forma predeterminada.</p> <p>Mientras el ordenador está apagado, el botón <b>WEB</b> activa la función de acceso rápido a la Web y abre el navegador que se use con esta función. Consulte <a href="#">¿Cómo utilizar la función de acceso rápido a la Web? (página 33)</a> para obtener más información.</p> <p><b>!</b> El botón <b>WEB</b> no está operativo mientras el ordenador está en el modo Suspender o Hibernar.</p>
Botón de silencio (S1) 	<p>Mientras el ordenador está en el modo Normal, el botón de silencio (S1) ejecuta la tarea que tenga asignado el botón de forma predeterminada. Puede cambiar la asignación predeterminada con el <b>VAIO Control Center</b>. Mientras la función de acceso rápido a la Web está activada, el botón de silencio (S1) enciende o apaga el volumen.</p> <p><b>!</b> Incluso si cambia la asignación del botón con el <b>VAIO Control Center</b>, el botón funciona solamente como el botón de silencio mientras está activada la función de acceso rápido a la Web.</p>
Botón <b>DISPLAY OFF</b> 	<p>Apaga la luz de fondo de la pantalla LCD.</p> <p>Para encender la luz de fondo de la pantalla LCD, proceda del siguiente modo:</p> <ul style="list-style-type: none"> <li>- Pulse cualquier tecla.</li> <li>- Pulse cualquier botón de función especial.</li> <li>- Deslice el dedo sobre el Touchpad.</li> </ul> <p><b>!</b> No se puede encender la luz de fondo de la pantalla LCD con un dispositivo USB, como un ratón.</p>



## ¿Cómo utilizar la función de acceso rápido a la Web?

La función de acceso rápido a la Web le permite acceder inmediatamente a Internet sin abrir el sistema operativo Windows.

### ¿Cómo activar la función de acceso rápido a la Web?

Para activar la función de acceso rápido a la Web, el ordenador debe estar apagado.

Para activar la función de acceso rápido a la Web

- 1 Pulse el botón **WEB** del ordenador.
- 2 Siga las instrucciones del asistente de configuración inicial.  
Una vez que haya completado la configuración inicial, el navegador Web usado con la función de acceso rápido a la Web se abrirá pulsando el botón **WEB** desde la siguiente vez.

### ¿Cómo salir de la función de acceso rápido a la Web?

! Para abrir el sistema operativo Windows, en primer lugar es necesario salir de la función de acceso rápido a la Web.

Para salir de esta función, proceda del siguiente modo:

- Haga clic en el icono  situado en la esquina inferior izquierda de la pantalla.
- Pulse el botón **WEB**.
- Pulse el botón de encendido del ordenador.

Para obtener información detallada sobre cómo usar o restringir la función de acceso rápido a la Web, haga clic en el icono  situado en la esquina inferior derecha de la pantalla.

## ¿Cómo utilizar la cámara incorporada?

El ordenador está equipado con una cámara **MOTION EYE** incorporada.

Con el software de captura de imágenes preinstalado, puede llevar a cabo las siguientes operaciones:

- Capturar imágenes fijas y películas
- Detectar y capturar movimientos de objetos con fines de monitorización
- Editar datos capturados



Al encender el ordenador se activa la cámara incorporada.

Con el software adecuado se pueden realizar videoconferencias.



Al iniciar el software de mensajería instantánea o edición de vídeo o al salir de él, no se activa ni se desactiva la cámara incorporada.

No active los modos Suspende o Hibernar mientras utiliza la cámara incorporada.

No se puede utilizar la cámara incorporada con el software **Microsoft Windows Movie Maker**.

### Para usar el software de captura de imágenes preinstalado

- 1 Haga clic en **Inicio, Todos los programas, ArcSoft WebCam Companion 2 y WebCam Companion 2**.
- 2 Haga clic en el icono que desee de la ventana principal.  
Para obtener información sobre cómo utilizar el software, consulte el archivo de ayuda que se incluye con el software.



Cuando capture una imagen o película en un lugar oscuro, haga clic en el icono **Capturar** (Capture) o en el icono **Grabar** (Record) de la ventana principal y, a continuación, haga clic en el icono **Configuración de cámara Web** (WebCam Settings) y seleccione la opción de poca luz o compensación de poca luz en la ventana de propiedades.

## ¿Cómo utilizar la unidad de disco óptico?

El ordenador dispone de una unidad de disco óptico.



Es posible que algunas funciones y opciones de esta sección no se encuentren disponibles en su ordenador. Consulte las especificaciones para conocer la configuración de su ordenador.

### Para insertar un disco

- 1 Encienda el ordenador.
- 2 Pulse el botón de expulsión (1) para abrir la unidad de disco.  
La bandeja de la unidad se desliza hacia afuera.

- 3 Coloque un disco en el centro de la bandeja de la unidad, con la etiqueta orientada hacia arriba, y presiónelo suavemente hasta que encaje con un clic.

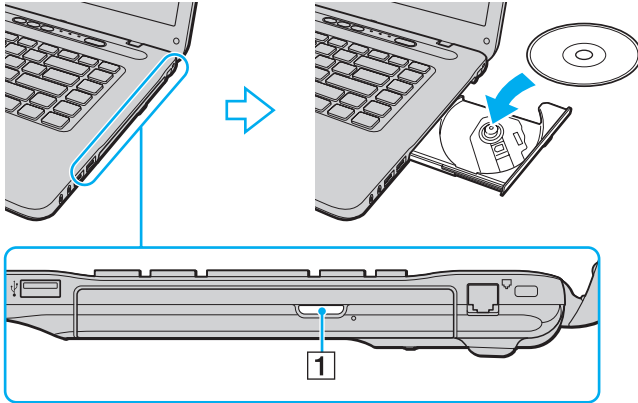

! No ejerza presión sobre la bandeja de la unidad. Asegúrese de mantener pulsado el botón de la bandeja de la unidad cuando coloque o quite un disco de la bandeja.

- 4 Cierre la bandeja de la unidad empujándola con suavidad.

! No extraiga el disco óptico cuando el ordenador se encuentre en el modo de ahorro de energía (Suspender o Hibernar). Asegúrese de volver a poner el ordenador en el modo Normal antes de quitar el disco.

## Soportes de disco compatibles

El ordenador lee y graba soportes multimedia CD, DVD y Blu-ray Disc™, según el modelo adquirido.

Consulte el siguiente cuadro de referencia para averiguar qué tipo de unidad de disco óptico admiten los diferentes tipos de soportes.

RG: reproducible y grabable  
 R: reproducible pero no grabable  
 -: ni reproducible ni grabable

	CD-ROM	CD de Vídeo	CD de Música	CD Extra	CD-R/RW	DVD-ROM	DVD-Vídeo	DVD-R/RW	DVD+R/RW	DVD+R DL (doble capa)	DVD-R DL (capa dual)	DVD-RAM <sup>*1 *2</sup>	BD-ROM	BD-R/RE <sup>*3</sup>
DVD±RW/±R DL/RAM	R	R	R	R	RG	R	R	RG	RG	RG	RG	RG	-	-
Blu-ray Disc	R	R	R	R	RG	R	R	RG	RG	RG	RG	RG	R	RG <sup>*4</sup>
Combo Blu-ray Disc	R	R	R	R	RG <sup>*5</sup>	R	R	RG	RG	RG	RG	RG	R	R

<sup>\*1</sup> La unidad de disco DVD±RW/RAM del ordenador no admite el cartucho DVD-RAM. Utilice discos sin cartucho o con un cartucho extraíble.

<sup>\*2</sup> No se admite la grabación de datos en discos DVD-RAM de una sola cara (2,6 GB) compatibles con la versión 1.0 de DVD-RAM. No se admite el disco de revisión 5.0 de la versión 2.2 de DVD-RAM/12X-SPEED DVD-RAM.

<sup>\*3</sup> La unidad de Blu-ray Disc del ordenador no admite discos BD-RE, versión 1.0 ni soportes Blu-ray Disc con un cartucho.

<sup>\*4</sup> Admite la escritura de datos en discos BD-R, versiones 1.1/1.2/1.3 (discos de una sola capa con una capacidad de 25 GB, discos de capa dual con una capacidad de 50 GB) y discos BD-RE, versión 2.1 (discos de una sola capa con una capacidad de 25 GB, discos de capa dual con una capacidad de 50 GB).

<sup>\*5</sup> No se admite la escritura de datos en discos CD-RW de alta velocidad.

! Este producto está diseñado para reproducir discos que cumplan con las especificaciones del estándar Compact Disc Digital Audio (estándar de CD). Un DualDisc es un producto de disco de dos caras que hace coincidir el material grabado en DVD en una cara con el material de audio digital de la otra cara. Tenga en cuenta que la cara de audio (no la de DVD) de un DualDisc no se puede reproducir en este producto porque no se ajusta al estándar de CD.

Antes de comprar discos vírgenes o grabados para usarlos con el ordenador VAIO, lea con atención las indicaciones en el embalaje de los discos para asegurarse de que su lectura y escritura es compatible con las unidades de disco óptico del ordenador. Sony NO garantiza la compatibilidad de las unidades de disco ópticas de VAIO con discos que no cumplan con el estándar oficial de "CD", "DVD" o "Blu-ray Disc". EL USO DE DISCOS NO COMPATIBLES PUEDE PRODUCIR DAÑOS GRAVES EN EL PC VAIO O GENERAR CONFLICTOS DE SOFTWARE Y HACER QUE EL SISTEMA SE BLOQUEE.

Para cualquier cuestión acerca del formato de los discos, póngase en contacto con el editor de los discos grabados o con el fabricante de los vírgenes.



No se admite la grabación en discos de 8 cm.

! Para reproducir de forma continua soportes multimedia Blu-ray Disc protegidos por copyright, actualice la clave AACS. La actualización de la clave AACS requiere acceso a Internet.

Al igual que con otros dispositivos de soportes ópticos, las circunstancias podrían limitar la compatibilidad o evitar la reproducción de soportes Blu-ray Disc. Los ordenadores VAIO podrían no admitir la reproducción de películas en soportes grabados en formatos AVC o VC1 a altas tasas de bits.

Para algunos contenidos de soportes multimedia DVD y BD-ROM se necesita la configuración regional. Si la configuración de región de la unidad de disco óptico no coincide con la codificación de región del disco, no se podrá llevar a cabo la reproducción.

A menos que la pantalla externa sea compatible con el estándar Protección de contenido digital de ancho de banda alto (HDCP), no puede reproducir o ver el contenido de soportes multimedia Blu-ray Disc protegidos por copyright.

Algunos contenidos pueden restringir la salida de vídeo a una definición estándar o prohibir la salida de vídeo analógico. Se recomienda encarecidamente implementar un entorno compatible con HDCP digital para una calidad de visualización y una compatibilidad óptimas.

No utilice utilidades residentes en la memoria cuando reproduzca o escriba en un disco ya que esto puede causar el mal funcionamiento del ordenador.

## Notas sobre cómo utilizar la unidad de disco óptico

### Notas sobre la grabación de datos en un disco

- Utilice únicamente discos circulares. No utilice discos de otras formas (estrella, corazón, tarjeta, etc.), ya que podrían dañar la unidad óptica.
- No golpee ni sacuda el ordenador mientras la unidad de disco óptico esté escribiendo datos en un disco.
- No enchufe o desenchufe el adaptador de CA mientras la unidad de disco óptico esté escribiendo datos en un disco.

### Notas sobre la reproducción de discos

Para conseguir un rendimiento óptimo durante la reproducción de discos, siga estas recomendaciones:

- Es posible que algunos reproductores de CD y unidades de disco óptico no puedan reproducir CD de audio creados con soporte CD-R o CD-RW.
- Es posible que algunos reproductores DVD y unidades de disco óptico no puedan reproducir DVD creados con soporte DVD+R DL, DVD-R DL, DVD+R, DVD+RW, DVD-R, DVD-RW o DVD-RAM.
- Es posible que no pueda reproducir algunos contenidos de Blu-ray Disc en el ordenador o que éste se vuelva inestable durante la reproducción de Blu-ray Disc. Para reproducir dichos contenidos con normalidad, descargue e instale las últimas actualizaciones de **WinDVD BD** usando **VAIO Update**.  
Para obtener información sobre cómo usar el **VAIO Update**, consulte **Actualización del ordenador (página 27)**.
- Dependiendo del entorno del sistema, puede encontrar interrupciones de sonido o pérdida de marcos durante la reproducción de AVC HD.
- No ponga el ordenador en ninguno de los modos de ahorro de energía mientras esté reproduciendo un disco.

## Notas sobre los códigos de regiones

- ❑ Los discos o los paquetes están etiquetados con indicadores de código regional, que indican en qué región y en qué tipo de reproductor se puede reproducir el disco. Si el disco o el envoltorio no está etiquetado con “2” (Europa pertenece a la región “2”), “5” (Rusia pertenece a la región “5”) o “all” (esto significa que el disco puede reproducirse en la mayoría de las regiones del mundo), no podrá reproducir el disco en el ordenador.

!

Si cambia el código regional mientras está usando el software **WinDVD** o **WinDVD BD**, reinicie el software o expulse el disco y vuélvalo a insertar para que la nueva configuración sea efectiva.

- ❑ No trate de cambiar los parámetros del código regional de la unidad. Cualquier anomalía causada por el cambio de los parámetros del código regional de la unidad no estará cubierta por la garantía.



## Reproducción de discos

Para reproducir un disco

- 1 Inserte un disco en la unidad de disco óptico.

! Conecte el adaptador de CA al ordenador y cierre todos los programas que estén ejecutándose antes de reproducir un disco.

- 2 Si no aparece nada en el escritorio, haga clic en **Inicio, Todos los programas** y en el software que desee para reproducir el disco.  
Para obtener información sobre cómo utilizar el software, consulte el archivo de ayuda que se incluye con el software.

## Copia de archivos en discos

Para copiar archivos en un disco

- 1 Inserte un disco grabable en la unidad de disco óptico.

! Conecte el adaptador de CA al ordenador y cierre todos los programas que estén ejecutándose antes de copiar archivos en un disco.

- 2 Si no aparece nada en el escritorio, haga clic en **Inicio, Todos los programas** y en el software de grabación de discos que desee para copiar los archivos al disco.  
Para obtener información sobre cómo utilizar el software, consulte el archivo de ayuda que se incluye con el software.

## ¿Cómo utilizar la Memory Stick?

Una Memory Stick es un soporte de grabación IC compacto, portátil y versátil diseñado especialmente para intercambiar y compartir datos digitales con productos compatibles, tales como cámaras digitales, teléfonos móviles y otros. Se puede utilizar para el almacenamiento de datos externos, por ser extraíble.

### Antes de usar la Memory Stick

La ranura para Memory Stick del ordenador puede alojar soportes tanto estándar como de tamaño Duo y admite soportes Memory Stick PRO, Memory Stick PRO Duo y Memory Stick PRO-HG Duo con transferencia de alta velocidad y con elementos de alta capacidad de datos.

Para obtener la información más reciente acerca de la Memory Stick, visite el sitio Web de Memory Stick en <http://www.memorystick.com/en/>.

## ¿Cómo introducir y extraer una Memory Stick?

### Para insertar una Memory Stick

- 1 Localice la ranura para Memory Stick.
- 2 Sujete la Memory Stick con la flecha mirando hacia arriba y hacia la ranura.
- 3 Deslice cuidadosamente la Memory Stick hacia el interior de la ranura hasta que encaje con un clic.



El sistema detecta automáticamente la Memory Stick, mostrándose su contenido. Si no aparece nada en el escritorio, haga clic en **Inicio, Equipo** y haga doble clic en el icono del soporte Memory Stick.

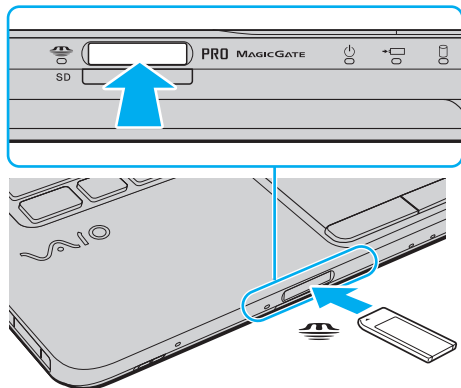

Puede insertar una Memory Stick de tamaño Duo directamente en la ranura para Memory Stick sin usar un adaptador de Memory Stick Duo.

**!** Cuando la introduzca en la ranura, sujete la Memory Stick con la flecha apuntando en la dirección correcta. Para evitar daños en el ordenador o en el soporte, si la Memory Stick no entrara suavemente en la ranura, no emplee la fuerza.

Antes de usar una Memory Stick Micro (M2), asegúrese de insertarlo en un adaptador M2 de tamaño estándar o en un adaptador M2 Duo. Si inserta el soporte directamente en la ranura para Memory Stick sin el adaptador, es posible que no pueda volver a sacarlo.

La Memory Stick Micro de los adaptadores M2 Duo pueden no funcionar correctamente si se insertan adicionalmente en un adaptador de Memory Stick Duo.

## Para extraer una Memory Stick

**!** No extraiga la Memory Stick mientras el indicador de acceso de soportes esté encendido. Si lo hace, podrá perder datos. Puesto que grandes volúmenes de datos pueden necesitar mucho tiempo para cargarse, compruebe que el indicador esté apagado antes de retirar la Memory Stick.

- 1** Compruebe que el indicador de acceso de soportes esté apagado.
- 2** Empuje la Memory Stick hacia el ordenador y suéltela.  
La Memory Stick sale del ordenador.
- 3** Saque la Memory Stick de la ranura.

**!** Retire siempre la Memory Stick con cuidado, ya que podría saltar inesperadamente.

## ¿Cómo formatear una Memory Stick?

### Para formatear una Memory Stick

La Memory Stick se ha formateado en la configuración predeterminada de fábrica y está lista para su uso. Si desea volver a formatear el soporte con su ordenador, siga estos pasos.

! Asegúrese de utilizar el dispositivo que está diseñado para formatear los soportes y que es compatible con las Memory Stick cuando formatee los soportes.

Si formatea la Memory Stick se borrarán todos los datos que contenga. Antes de formatear el soporte, asegúrese de que no contiene datos valiosos.

No extraiga la Memory Stick de la ranura mientras la está formateando. Podría causar una avería.

- 1 Deslice cuidadosamente la Memory Stick hacia el interior de la ranura hasta que encaje con un clic.
- 2 Haga clic en **Inicio** y después en **Equipo** para abrir la ventana de **Equipo**.
- 3 Haga clic con el botón derecho en el icono de la Memory Stick y seleccione **Formatear**.
- 4 Haga clic en **Restaurar valores predeterminados**.

! El tamaño de la unidad de asignación y del sistema de archivos puede cambiar.

No seleccione **NTFS** en la lista desplegable **Sistema de archivos** puesto que puede provocar problemas de funcionamiento.



El proceso de formateado se completará más rápidamente si selecciona **Formato rápido** en **Opciones de formato**.

- 5 Haga clic en **Iniciar**.
- 6 Siga las instrucciones en pantalla.

! El tiempo que se tarda en formatear la Memory Stick depende del tipo de soporte.

## Notas sobre cómo utilizar la Memory Stick

- ❑ Se ha comprobado la compatibilidad de este ordenador con soportes Memory Stick de Sony con capacidad de hasta 16 GB, disponibles a partir de enero de 2009. Sin embargo, no todas las Memory Stick que cumplan las mismas especificaciones que los soportes compatibles tienen compatibilidad garantizada.
- ❑ Introducir una Memory Stick con múltiples adaptadores de conversión no garantiza la compatibilidad.
- ❑ MagicGate es el nombre genérico de la tecnología de protección de copyright desarrollada por Sony. Utilice una Memory Stick con el logotipo de MagicGate para utilizar esta función.
- ❑ Excepto para uso personal, es contrario a los derechos de la propiedad intelectual usar cualquier dato de audio o imagen que haya grabado sin el previo consentimiento de sus respectivos propietarios del derecho de copia. En consecuencia, la Memory Stick con datos protegidos por copyright solo se pueden usar dentro de la ley.
- ❑ La ranura para Memory Stick del ordenador no admite la transferencia de datos en paralelo de 8 bits (transferencia de datos de alta velocidad).
- ❑ No introduzca más de una Memory Stick en la ranura. Una inserción incorrecta del soporte puede dañar el ordenador y el soporte.

## ¿Cómo utilizar otros módulos/tarjetas de memoria?

### ¿Cómo utilizar el módulo ExpressCard?

El ordenador está equipado con una ranura para ExpressCard/34\* para transferir datos entre cámaras digitales, cámaras de grabación, reproductores de música y otros dispositivos de audio y vídeo. Esta ranura solo puede alojar un módulo ExpressCard/34 (34 mm de ancho)\*.

\* En este manual, en adelante se les denominará ranura ExpressCard y módulo ExpressCard.

## Para insertar un módulo ExpressCard

- 1 Localice la ranura de la ExpressCard.
- 2 Deslice cuidadosamente el módulo ExpressCard hacia el interior de la ranura hasta que oiga un clic. No lo introduzca en la ranura a la fuerza.

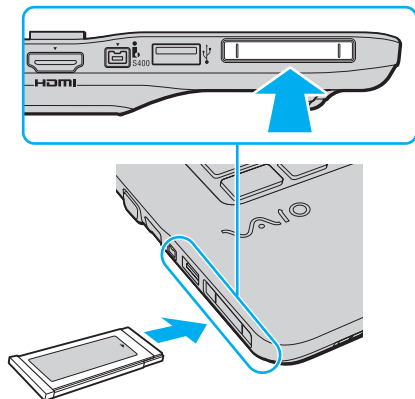

Si no es posible insertar el módulo en la ranura de forma sencilla, retírela con cuidado y compruebe que la está insertando en la dirección correcta.

Asegúrese de utilizar el controlador de software más reciente suministrado por el fabricante del módulo ExpressCard.



## Para extraer un módulo ExpressCard



Para extraer el módulo ExpressCard mientras el ordenador está apagado, omita los pasos del 1 al 4.

- 1 Haga doble clic en el icono **Quitar hardware de forma segura** en la barra de tareas.
- 2 Seleccione el hardware que desea quitar.
- 3 Haga clic en **Detener**.
- 4 Siga las instrucciones en pantalla para eliminar el módulo ExpressCard.
- 5 Presione el módulo ExpressCard hacia el ordenador para extraerlo.
- 6 Sujete con suavidad el módulo ExpressCard y sáquelo de la ranura.

## ¿Cómo utilizar la tarjeta de memoria SD?

El ordenador está equipado con una ranura para tarjeta de memoria **SD**. Puede utilizar esta ranura para transferir datos entre cámaras digitales, cámaras de grabación de vídeo, reproductores de música y otros dispositivos de audio/vídeo.

### Antes de usar la tarjeta de memoria SD

La ranura de la tarjeta de memoria **SD** de su ordenador es compatible con las siguientes tarjetas de memoria:

- Tarjeta de memoria SD
- Tarjeta de memoria SDHC
- MultiMediaCard (MMC)

Para obtener la información más reciente sobre las tarjetas de memoria compatibles, consulte **Más información sobre el ordenador VAIO** ([página 5](#)) para visitar el sitio Web de asistencia adecuado.

## Para insertar una tarjeta de memoria SD

- 1 Localice la ranura de la tarjeta de memoria **SD**.
- 2 Sujete la tarjeta de memoria SD con la flecha mirando hacia arriba y hacia la ranura.
- 3 Deslice cuidadosamente la tarjeta de memoria SD hacia el interior de la ranura hasta que oiga un clic.  
No introduzca la tarjeta en la ranura a la fuerza.

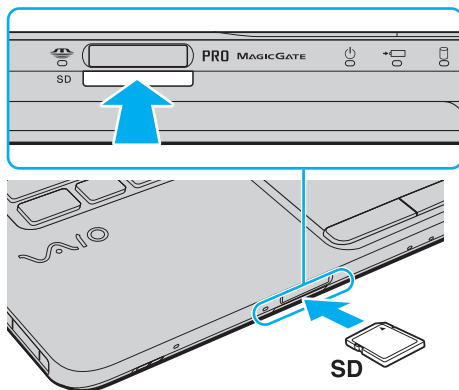

Si no es posible insertar la tarjeta de memoria SD en la ranura de forma sencilla, retírela con cuidado y compruebe que la está insertando en la dirección correcta.

## Para extraer una tarjeta de memoria SD

- 1 Compruebe que el indicador de acceso de soportes esté apagado.
- 2 Empuje la tarjeta de memoria SD hacia el ordenador y suéltela.  
La tarjeta se expulsará.
- 3 Tire de la tarjeta para sacarla de la ranura.

## Notas sobre cómo usar tarjetas de memoria

### Notas generales sobre el uso de la tarjeta de memoria

- ❑ Asegúrese de usar tarjetas de memoria que cumplan con las normas compatibles con el ordenador.
- ❑ Cuando la introduzca en la ranura, sujete la tarjeta de memoria con la flecha apuntando en la dirección correcta. Para evitar daños en el ordenador o en el soporte, si la tarjeta de memoria no entrara suavemente en la ranura, no emplee la fuerza.
- ❑ Tenga cuidado al insertar o retirar una tarjeta de memoria de una ranura. No lo fuerce ni al insertarlo en la ranura ni al extraerlo de ella.
- ❑ No extraiga la tarjeta de memoria mientras el indicador de acceso de soportes esté encendido. Si lo hace, podrá perder datos.
- ❑ No trate de insertar una tarjeta de memoria ni un adaptador de tarjeta de memoria diferente en la ranura. Puede que resulte difícil retirar una tarjeta o un adaptador de tarjeta de memoria incompatible de una ranura y además puede producir daños en el ordenador.

### Notas sobre el uso de la tarjeta de memoria SD

- ❑ Se ha comprobado la compatibilidad de este ordenador con las principales tarjetas de memoria disponibles en enero de 2009. Sin embargo, no se puede garantizar la compatibilidad de todas las tarjetas de memoria que reúnan las mismas especificaciones que los soportes compatibles.
- ❑ Se ha comprobado la compatibilidad de este ordenador con las tarjetas de memoria SD con una capacidad de hasta 2 GB y con las tarjetas de memoria SDHC con una capacidad de hasta 32 GB.
- ❑ La ranura para tarjetas de memoria SD del ordenador no es compatible con la función de transferencia de datos de alta velocidad de la tarjeta de memoria SD y de la tarjeta SDHC.

## ¿Cómo utilizar Internet?

Antes de usar Internet, necesitará registrarse con un proveedor de servicios de Internet (ISP) y configurar los dispositivos necesarios para conectar el ordenador a Internet.

El ISP le puede facilitar los siguientes tipos de servicio de conexión a Internet:

- Fibra hasta el hogar (FTTH)
- Línea de abonado digital (DSL)
- Módem por cable
- Satélite
- Acceso telefónico

Para obtener información detallada sobre los dispositivos necesarios para Internet y cómo conectar el ordenador, póngase en contacto con su ISP.



Para conectar el ordenador a Internet usando la función de LAN inalámbrica, necesitará configurar la red de LAN inalámbrica. Consulte **¿Cómo utilizar la LAN inalámbrica? (página 57)** para obtener más información.



Cuando conecte el ordenador a Internet, asegúrese de tomar las medidas de seguridad necesarias para proteger el ordenador contra las posibles amenazas en línea.

Si el ordenador no está equipado con un módem incorporado, es posible que necesite conectar un dispositivo de módem externo, como un módem de teléfono USB, un módem DSL o un módem por cable, al ordenador. Para obtener instrucciones detalladas sobre la configuración de la conexión y del módem, consulte el manual que se incluye con éste.

## Para conectar un cable de teléfono

! El siguiente procedimiento se aplica solo a los modelos con módem incorporado.

- 1 Enchufe un extremo del cable de teléfono (1) en el puerto de módem  del ordenador.
- 2 Enchufe el otro extremo en la clavija de la pared (2).

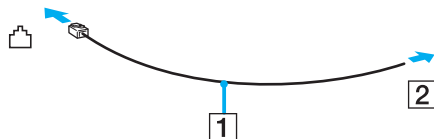

! El ordenador no funciona con líneas colectivas (líneas compartidas por dos o más abonados), no puede conectarse al teléfono de una cabina que funcione con monedas y podría no funcionar con múltiples líneas telefónicas o con una centralita para extensiones telefónicas (PBX – Private Branch Exchange). Algunas de estas conexiones pueden provocar una corriente eléctrica excesiva y causar averías en el módem incorporado.

Si conecta el cable telefónico proveniente de un microfiltro, puede que el módem o el dispositivo conectado no funcionen adecuadamente.

## Para configurar la conexión de acceso telefónico a Internet

! El siguiente procedimiento se aplica solo a los modelos con módem incorporado.

- 1 Haga clic en **Inicio** y después en **Panel de control**.
- 2 Haga clic en **Red e Internet**.
- 3 Haga clic en **Centro de redes y uso compartido**.
- 4 Haga clic en **Configurar una conexión o red** en el panel izquierdo.
- 5 Haga clic en **Configurar una conexión de acceso telefónico** y en **Siguiente**.
- 6 Siga las instrucciones en pantalla.

## ¿Cómo utilizar la red (LAN)?

Puede conectar el ordenador a una red de tipo 100BASE-T/100BASE-TX/10BASE-T a través de un cable de red Ethernet. Conecte un extremo de un cable de red (no suministrado) a un puerto de red (Ethernet) del ordenador y el otro extremo a la red. Para obtener los parámetros detallados y los dispositivos necesarios para conectarse a la red, consulte al administrador de red.

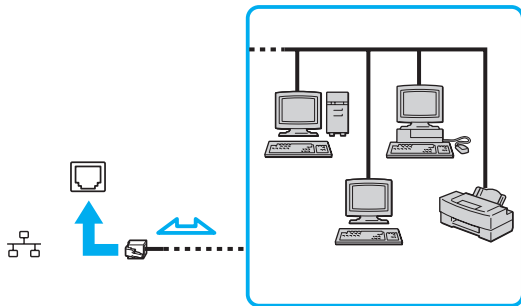

El ordenador puede estar conectado a la red con la configuración predeterminada.



No enchufe ningún cable telefónico en el puerto de red (Ethernet) del ordenador.

Si se conectan las líneas telefónicas que se mencionan a continuación al puerto de red (Ethernet), la elevada corriente eléctrica puede dañar, sobrecalentar o incendiar el puerto.

- Líneas telefónicas domésticas (interfono altavoz-micrófono) o de uso en empresas (teléfono de múltiples líneas para empresas)
- Línea de abonado a teléfono público
- PBX



## ¿Cómo utilizar la LAN inalámbrica?

Gracias a la LAN inalámbrica (WLAN), todos sus dispositivos digitales con una función WLAN integrada se comunican libremente con otro dispositivo a través de una red. Una WLAN es una red en la que un usuario puede conectarse con una Red de área local (LAN) a través de una conexión inalámbrica (radio).

La WLAN es compatible con todas las conectividades Ethernet normales, pero con los beneficios añadidos de movilidad e itinerancia. Puede acceder a la información, a recursos de Internet/Intranet y red local, incluso en una reunión o mientras se desplaza de un lugar a otro.

Puede comunicarse sin un punto de acceso, lo que significa que es posible comunicarse con un número limitado de ordenadores (ad-hoc). O bien, puede comunicarse a través de un punto de acceso, lo que significa que se crea una red de infraestructura completa.



En ciertos países, está restringido el uso de la función WLAN (por ejemplo, el número de canales). Por consiguiente, antes de activar la función WLAN, lea atentamente la guía de normas para productos de LAN inalámbrica.

WLAN utiliza el estándar IEEE 802.11a\*/b/g o el borrador del estándar IEEE 802.11n\*, que especifica la tecnología utilizada. El estándar incluye métodos de cifrado: Wired Equivalent Privacy (WEP o privacidad equivalente de conexión), que es un protocolo de seguridad, y Wi-Fi Protected Access 2 (WPA2 o acceso protegido inalámbrico), y Wi-Fi Protected Access (WPA o acceso protegido inalámbrico). Propuesto conjuntamente por el IEEE y la Wi-Fi Alliance, el WPA2 y WPA se basan en estándares y aportan mejoras de seguridad interoperable que aumentan el grado de protección de los datos y el control del acceso en las redes Wi-Fi actuales. El WPA se ha concebido para ser compatible con la especificación IEEE 802.11i. Utiliza el TKIP (protocolo de integridad de claves temporales), un protocolo de cifrado de datos mejorado, además de la autenticación del usuario mediante 802.1X y EAP (protocolo de autenticación ampliable). El cifrado de datos protege la conexión inalámbrica vulnerable existente entre los clientes y los puntos de acceso. Además de este método, existen otros mecanismos de seguridad LAN comunes que permiten garantizar la privacidad: la protección por contraseña, el cifrado de un extremo a otro, las redes privadas virtuales y la autenticación. WPA2, la segunda generación de WPA, proporciona mayor protección de datos y control de acceso a las redes y también está diseñado para asegurar todas las versiones de dispositivos 802.11, incluidos los borradores de los estándares 802.11b, 802.11a, 802.11g y 802.11n de bandas múltiples y modos múltiples. Además, al estar basado en el estándar IEEE 802.11i ratificado, WPA2 proporciona seguridad a escala legal, ya que aplica la norma FIPS 140-2 del National Institute of Standards and Technology (NIST, Instituto nacional de estándares y tecnología) compatible con el algoritmo de cifrado AES y la autenticación basada en 802.1X. WPA2 es compatible con versiones anteriores de WPA.

\* Consulte las especificaciones para conocer la configuración de su ordenador.

IEEE 802.11b/g es un estándar de LAN inalámbrica que usa la banda de 2,4 GHz. El estándar IEEE 802.11g proporciona comunicaciones a una velocidad superior a la del estándar IEEE 802.11b.

IEEE 802.11a es un estándar de LAN inalámbrica que usa la banda de 5 GHz.

IEEE 802.11n es un borrador del estándar de LAN inalámbrica que usa la banda de 2,4 GHz o 5 GHz.

No es posible establecer una comunicación entre dispositivos LAN inalámbricos que utilicen la banda de 2,4 GHz y dispositivos que utilicen 5 GHz, ya que sus frecuencias son diferentes.

La banda de 2,4 GHz que utilizan los dispositivos compatibles con LAN inalámbrica también lo utilizan otros dispositivos. Aunque en los dispositivos compatibles con LAN inalámbrica se emplean tecnologías para minimizar la interferencia procedente de otros dispositivos que utilizan la misma banda, tal interferencia podrá dar lugar a velocidades de comunicación más bajas, rangos de comunicación más estrechos, o conexiones inalámbricas quebradas.

La velocidad de comunicación variará en función de la distancia entre los dispositivos de comunicación, la existencia de obstáculos entre tales dispositivos, la configuración del dispositivo, las condiciones de radio, y el software que se utilice. Además, las comunicaciones podrán cortarse dependiendo de las condiciones de radio.

El intervalo de comunicación variará dependiendo de la distancia real entre los dispositivos de comunicación, la existencia de obstáculos entre tales dispositivos, las condiciones de radio, el ambiente del entorno que incluye la existencia de paredes y los materiales de que están hechas, y el software que se utilice.

Es posible que la velocidad real de comunicación no sea tan rápida como la que se muestra en el ordenador.

Al aplicar productos IEEE 802.11b e IEEE 802.11g en la misma red inalámbrica, puede reducirse la velocidad de comunicación debido a las interferencias de radio. Tomando esto en consideración, los productos IEEE 802.11g han sido diseñados para reducir la velocidad de comunicación con objeto de asegurar las comunicaciones con productos IEEE 802.11b. Cuando la velocidad de comunicación no sea tan rápida como sería de esperar, cambiando el canal inalámbrico en el punto de acceso quizás aumente la velocidad de comunicación.

## Comunicarse sin Punto de acceso (ad-hoc)

Una red ad-hoc es una red en la que la LAN la crean únicamente los propios dispositivos inalámbricos, sin ningún otro controlador central o punto de acceso. Cada dispositivo entra en comunicación directamente con otros dispositivos de la red. Puede configurar una red local ad-hoc fácilmente en su casa.

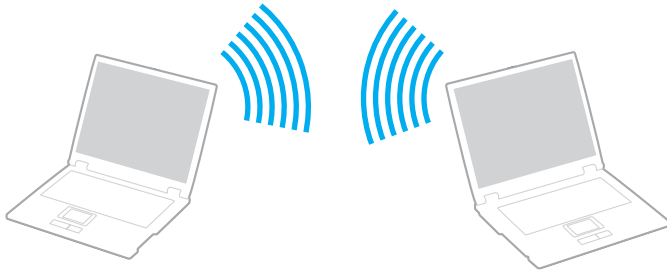

## Para comunicarse sin punto de acceso (ad-hoc)

! El estándar IEEE 802.11a, que usa la banda de 5 GHz y el borrador de estándar IEEE 802.11n, que usa la banda de 2,4 GHz o 5 GHz, no se encuentran disponibles en redes ad-hoc.

- 1 Encienda el interruptor **WIRELESS**.
- 2 Haga clic en el botón junto o encima de la opción u opciones que desee de la ventana **VAIO Smart Network**. Asegúrese de que el indicador **WIRELESS** está encendido.
- 3 Haga clic en **Inicio** y después en **Panel de control**.
- 4 Haga clic en **Ver el estado y las tareas de red** en **Red e Internet**.
- 5 Haga clic en **Configurar una conexión o red** en el panel izquierdo. Aparecerá la ventana **Configurar una conexión o red**.
- 6 Seleccione una opción para especificar la configuración de red ad-hoc y haga clic en **Siguiente**.
- 7 Siga las instrucciones en pantalla.

## Comunicarse con un Punto de acceso (infraestructura)

Una red de infraestructura es una red que extiende una red local por cable ya existente a dispositivos inalámbricos facilitando un punto de acceso (no suministrado). El punto de acceso une la red inalámbrica y la de cable y funciona como un controlador central para la red LAN inalámbrica. El punto de acceso coordina la transmisión y la recepción a partir de varios dispositivos inalámbricos dentro de un ámbito específico.

El punto de acceso seleccionará qué canal se utilizará en una red de infraestructura.

! Para obtener información detallada para seleccionar el canal que el punto de acceso utilizará, vea el manual del punto de acceso.

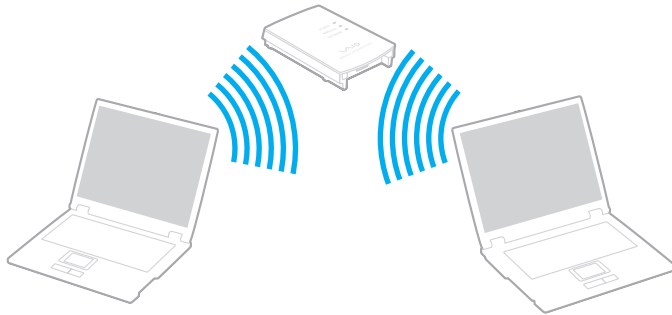



## Para conectarse a una red inalámbrica

- 1 Asegúrese de que el punto de acceso esté configurado.  
Consulte el manual que acompaña al punto de acceso para obtener más información.
- 2 Encienda el interruptor **WIRELESS**.
- 3 Haga clic en el botón junto o encima de la opción u opciones que desee de la ventana **VAIO Smart Network**.  
Asegúrese de que el indicador **WIRELESS** está encendido.



La comunicación por LAN inalámbrica (IEEE 802.11a estándar) que usa solamente la banda de 5 GHz, disponible únicamente en modelos seleccionados, está deshabilitada de forma predeterminada. Para habilitar la comunicación por la banda de 5 GHz, necesitará seleccionar la opción de usar la banda de 5 GHz o tanto la banda de 2,4 GHz como la de 5 GHz en la ficha **WLAN** de la ventana de configuración de **VAIO Smart Network**.

- 4 Haga clic con el botón derecho del ratón en  o  en la barra de tareas y seleccione **Conectarse a una red**.
- 5 Seleccione el punto de acceso que desee y haga clic en **Conectar**.



Para los métodos de autenticación WPA-PSK y WPA2-PSK debe escribir una contraseña. La contraseña distingue entre mayúsculas y minúsculas y debe ser una cadena de texto de entre 8 y 63 caracteres de longitud o una cadena hexadecimal de 64 caracteres.

## Detención de las comunicaciones LAN inalámbricas

Para detener las comunicaciones LAN inalámbricas

Haga clic en el botón junto o encima del icono **WLAN** de la ventana **VAIO Smart Network**.

! Apagar la función LAN inalámbrica mientras se accede a recursos, archivos o documentos remotos puede ocasionar pérdida de datos.

## ¿Cómo utilizar la función Bluetooth?

Es posible que la función Bluetooth® esté disponible en su ordenador.



Es posible que algunas funciones y opciones de esta sección no se encuentren disponibles en su ordenador. Consulte las especificaciones para conocer la configuración de su ordenador.

Puede establecer las comunicaciones inalámbricas entre su ordenador y otros dispositivos Bluetooth como otro ordenador o un teléfono móvil. Puede transferir datos entre esos dispositivos sin cables incluso hasta 10 metros de distancia en un área abierta.

### Notas sobre el uso de la función Bluetooth

- La velocidad de transferencia de datos varía en función de las siguientes condiciones:
  - Obstáculos, tales como paredes, ubicados entre los dispositivos
  - Distancia entre los dispositivos
  - Material utilizado en las paredes
  - Proximidad a microondas y teléfonos inalámbricos
  - Interferencias de radiofrecuencia y otras condiciones del entorno
  - Configuración del dispositivo
  - Tipo de aplicación de software
  - Tipo de sistema operativo
  - Uso simultáneo de las funciones de LAN inalámbricas y Bluetooth en el ordenador
  - Tamaño del archivo intercambiado
- Debido a las limitaciones del estándar Bluetooth, los archivos grandes pueden dañarse durante una transferencia continua, debido a interferencias electromagnéticas del entorno.



- ❑ Todos los dispositivos Bluetooth deben estar certificados para garantizar que cumplen los requisitos correspondientes del estándar. Aunque se cumpla el estándar, es posible que el rendimiento, las especificaciones y los procedimientos operativos de cada dispositivo varíen. Puede que el intercambio de datos no sea posible en todas las situaciones.
- ❑ Es posible que no se pueda sincronizar vídeo y audio si se reproducen vídeos en el ordenador con salida de audio de dispositivos Bluetooth conectados. Esto es un caso frecuente con la tecnología Bluetooth y no se trata de un error de funcionamiento.
- ❑ Varios dispositivos utilizan la banda de 2,4 GHz con la que funcionan los dispositivos Bluetooth o los dispositivos de LAN inalámbrica. Los dispositivos Bluetooth utilizan tecnología para minimizar la interferencia de otros dispositivos que utilizan la misma longitud de onda. No obstante, el uso simultáneo de la función Bluetooth y los dispositivos de comunicación inalámbrica pueden provocar interferencias de radio dando como resultado unas distancias y velocidades de comunicación menores que los valores normales.



Lea la guía de normas de Bluetooth antes de utilizar la función Bluetooth.

- ❑ Es posible que el Bluetooth no funcione con otros dispositivos, dependiendo del fabricante o de la versión de software usada por éste.
- ❑ La conexión de varios dispositivos Bluetooth al ordenador puede provocar congestiones de canal, obteniéndose así un resultado peor en el rendimiento de los dispositivos. Esto es normal con la tecnología Bluetooth y no se trata de un error de funcionamiento.

## Seguridad de Bluetooth

La tecnología inalámbrica Bluetooth dispone de una función de autenticación que le permite determinar con quién desea comunicarse. Con esa función, puede evitar que algún dispositivo Bluetooth anónimo tenga acceso a su ordenador.

La primera vez que se comunican dos dispositivos Bluetooth, debe determinarse una contraseña común (contraseña requerida para la autenticación) para que se registren ambos dispositivos. Una vez registrado un dispositivo, no es necesario volver a especificar la contraseña.



La contraseña puede ser distinta cada vez, pero debe ser siempre la misma a ambos lados.

Para determinados dispositivos, como un ratón, no se puede introducir ninguna contraseña.

## Comunicación con otro dispositivo Bluetooth

Puede conectar su ordenador a un dispositivo Bluetooth, tal como otro ordenador o un teléfono móvil, una PDA, auriculares, un ratón o una cámara digital sin utilizar cables.

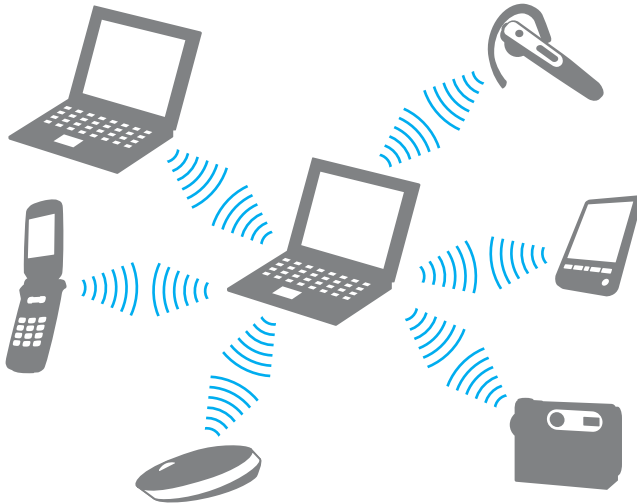

### Para comunicarse con otro dispositivo Bluetooth

Para comunicarse con otro dispositivo Bluetooth, debe configurar primero la función Bluetooth. Para configurar y usar la función Bluetooth, busque información sobre Bluetooth usando la **Ayuda y soporte técnico de Windows**.

- 1 Encienda el interruptor **WIRELESS**.
- 2 Haga clic en el botón junto o encima del icono **Bluetooth** de la ventana **VAIO Smart Network**. Asegúrese de que el indicador **WIRELESS** está encendido.

## Detener las comunicaciones Bluetooth

Para detener las comunicaciones Bluetooth

- 1 Apague el dispositivo Bluetooth que se comuniquen con el ordenador.
- 2 Haga clic en el botón junto o encima del icono **Bluetooth** de la ventana **VAIO Smart Network**.

## ¿Cómo usar dispositivos periféricos?

Puede agregar funcionalidad al ordenador VAIO utilizando los puertos que están a su disposición.

- ❑ **¿Cómo conectar altavoces o auriculares externos? (página 70)**
- ❑ **¿Cómo conectar una pantalla externa? (página 71)**
- ❑ **¿Cómo seleccionar los modos de visualización? (página 78)**
- ❑ **¿Cómo utilizar la función Varios monitores? (página 80)**
- ❑ **¿Cómo conectar un micrófono externo? (página 83)**
- ❑ **¿Cómo conectar un dispositivo USB? (página 84)**
- ❑ **¿Cómo conectar un dispositivo i.LINK? (página 86)**

## ¿Cómo conectar altavoces o auriculares externos?

Puede conectar dispositivos de salida de sonido externos (no suministrado), como altavoces o auriculares, al ordenador.

Para conectar altavoces externos



Asegúrese de que los altavoces están diseñados para ser utilizados con un ordenador.



Baje el volumen de los altavoces antes de encenderlos.

Conecte los altavoces externos (1) al conector de los auriculares (2)  con un cable de altavoces (3) (no suministrado).

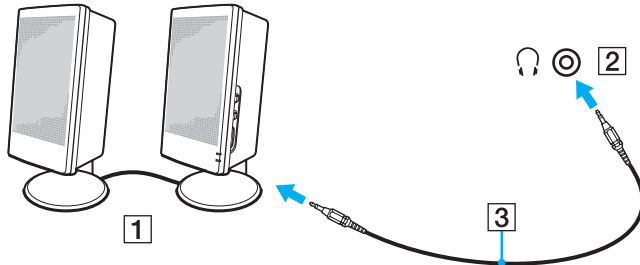

## ¿Cómo conectar una pantalla externa?

Puede conectar un monitor externo al ordenador. Por ejemplo, puede utilizar el ordenador con un monitor de ordenador o un proyector.



Es posible que algunas funciones y opciones de esta sección no se encuentren disponibles en su ordenador.



Conecte el cable de alimentación de la pantalla externa después de conectar todos los demás cables.

## ¿Cómo conectar una pantalla de ordenador?

Puede conectar una pantalla de ordenador (monitor) al ordenador.

Para conectar una pantalla de ordenador

- 1 Si fuera necesario, enchufe un extremo del cable de alimentación de la pantalla (1) en la pantalla y el otro extremo en la toma de CA.
- 2 Si desea conectar un monitor analógico, conecte el cable de pantalla (2) al puerto de monitor (3)  del ordenador.

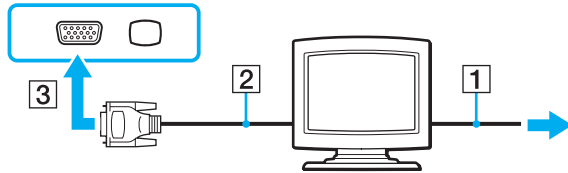

- 3 Si desea conectar un monitor TFT/DVI, enchufe el cable de pantalla (2) en un adaptador HDMI a DVI-D (3) y enchufe un extremo del cable HDMI (4) en el adaptador HDMI a DVI-D (3) y el otro extremo al puerto de salida **HDMI** (5) del ordenador.

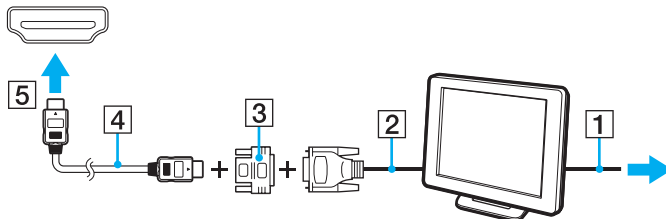

- 4 Si la pantalla de ordenador externa está equipada con un puerto de entrada HDMI, enchufe un extremo del cable HDMI en el puerto de salida **HDMI** del ordenador y el otro extremo en el puerto de entrada HDMI de la pantalla de ordenador.





El ordenador cumple con el estándar HDCP y puede cifrar el canal de transmisión de señales de vídeo digital con fines de protección de copyright, lo cual le permite reproducir y ver una amplia variedad de contenidos de alta calidad protegidos con copyright. Para ver los contenidos protegidos con copyright, conecte un monitor que cumpla con la HDCP en el ordenador. Si el ordenador no tiene un monitor compatible conectado, no podrá reproducir o ver ningún contenido protegido con copyright.





DVI-D significa Digital Visual Interface – Digital. Es un tipo de puerto DVI que solo admite señales de vídeo digitales, pero no señales de vídeo analógico. Tiene 24 patillas.

Un puerto DVI-I (Digital Visual Interface – Integrated) admite señales de vídeo digital y señales de vídeo analógico. Tiene 29 patillas.

## ¿Cómo conectar una pantalla de ordenador multimedia?

Puede conectar una pantalla de ordenador multimedia, que incluya altavoces incorporados y micrófono al ordenador.

Para conectar una pantalla de ordenador multimedia

- 1 Enchufe el cable de alimentación de la pantalla de ordenador multimedia (1) a una toma de CA.
- 2 Enchufe el cable de la pantalla (2) al puerto del monitor (3)  del ordenador.
- 3 Enchufe el cable del altavoz (4) en el conector de los auriculares (5)  del ordenador.
- 4 Enchufe el cable del micrófono (6) al conector del micrófono (7)  del ordenador.

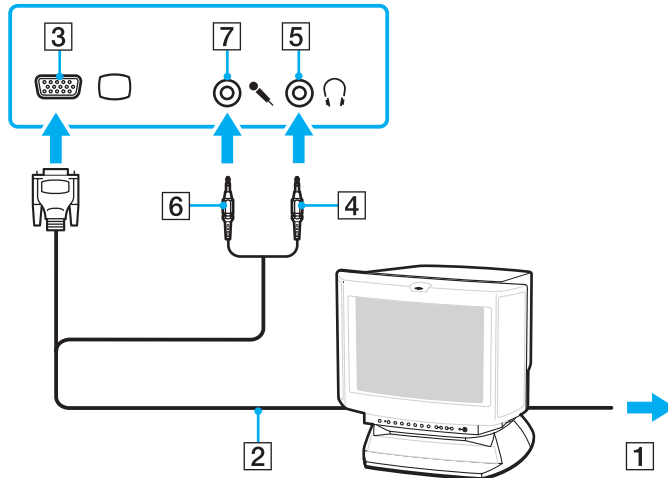

## ¿Cómo conectar un televisor?

Puede conectar un televisor con una entrada HDMI al ordenador.

Para conectar un televisor al ordenador

! Para escuchar el sonido del dispositivo conectado al puerto de salida **HDMI**, es necesario cambiar el dispositivo para la salida sonido. Para ver instrucciones detalladas, consulte [¿Cómo puedo cambiar el dispositivo de salida de sonido? \(página 164\)](#).

- 1 Enchufe el cable de alimentación del televisor (1) en la toma de CA.
- 2 Conecte un extremo de un cable HDMI (2) al puerto de salida **HDMI** (3) del ordenador y el otro extremo al televisor.
- 3 Cambie el canal de entrada del televisor a la entrada externa.
- 4 Acceda al sistema de configuración del televisor.

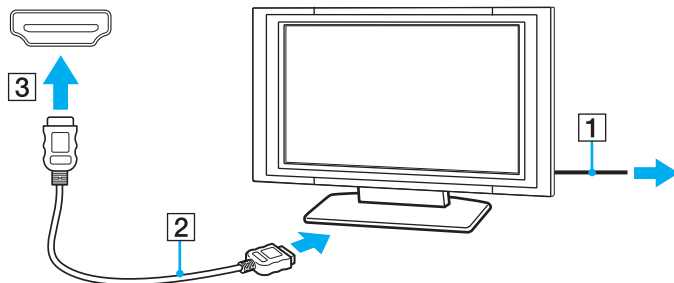

! Si se utiliza un controlador distinto al suministrado por Sony, puede que no aparezca imagen y no se oiga el sonido. A la hora de actualizar, utilice siempre los controladores de dispositivo suministrados por Sony.



Para obtener más información sobre la instalación y utilización, consulte el manual suministrado con el televisor.

El cable HDMI transporta señales de audio y vídeo.

De forma adicional, puede conectar un receptor de cine en casa de alta calidad u otros dispositivos decodificadores de sonido envolvente entre el ordenador y el televisor usando una conexión HDMI.

Para conectar un dispositivo de salida de sonido digital de alta calidad entre el ordenador y un televisor



Antes de conectar el dispositivo al ordenador, asegúrese de que se ha configurado primero la conexión HDMI entre el televisor y el receptor de cine en casa o el dispositivo decodificador de sonido envolvente.

Para escuchar el sonido del dispositivo conectado al puerto de salida **HDMI**, es necesario cambiar el dispositivo para la salida sonido. Para ver instrucciones detalladas, consulte [¿Cómo puedo cambiar el dispositivo de salida de sonido? \(página 164\)](#).

- 1 Encienda el televisor y establezca la entrada para la entrada HDMI.
- 2 Encienda el receptor de cine en casa o el dispositivo decodificador de sonido envolvente y establezca su entrada para la entrada HDMI.
- 3 Enchufe un extremo de un cable HDMI en el puerto de entrada HDMI del receptor de cine en casa o el dispositivo decodificador de sonido envolvente y el otro extremo en el puerto de salida **HDMI** del ordenador.
- 4 Pulse las teclas **Fn+F7** para cambiar la salida de pantalla al televisor conectado.





Puede ajustar la resolución de pantalla del televisor conectado con el ordenador. Consulte [¿Por qué el vídeo no se reproduce en la pantalla? \(página 154\)](#) para ver el procedimiento con detalle.

Con la conexión HDMI, se puede ajustar el volumen únicamente mediante el dispositivo de audio conectado. El ordenador no tiene control sobre el volumen de salida de ningún dispositivo conectado.

## ¿Cómo conectar un proyector?

Puede conectar un proyector (por ejemplo, el proyector LCD de Sony) al ordenador.

Para conectar el proyector

- 1 Enchufe el cable de alimentación (1) del proyector en la toma de CA.
- 2 Enchufe un cable de la pantalla (2) al puerto del monitor (3)  del ordenador.
- 3 Enchufe un cable de audio (4) en el conector de los auriculares (5)  del ordenador.
- 4 Enchufe el cable de la pantalla y el cable de audio en el puerto y en el conector del proyector (6).

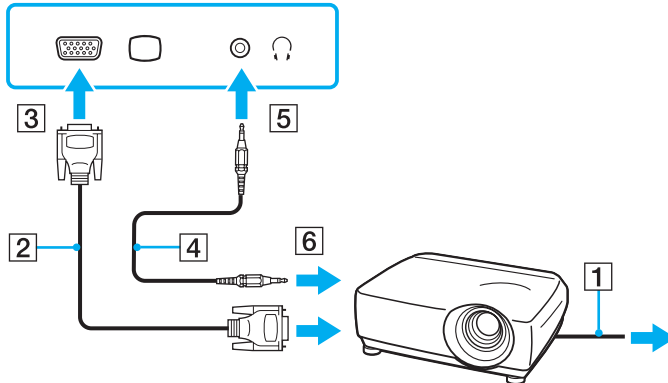

## ¿Cómo seleccionar los modos de visualización?

Cuando esté conectada una pantalla externa, podrá seleccionar la pantalla del ordenador o la pantalla conectada para usar como monitor principal.

Si desea trabajar en la pantalla del ordenador y en la pantalla externa al mismo tiempo, consulte **¿Cómo utilizar la función Varios monitores? (página 80)** para obtener más información.



El procedimiento para seleccionar una pantalla depende del controlador de vídeo que se utiliza en el ordenador. Consulte las especificaciones para conocer la configuración de su ordenador.

## Para seleccionar una pantalla



Es posible que no pueda visualizar los mismos contenidos en la pantalla del ordenador y la pantalla externa o el proyector al mismo tiempo, según el tipo de pantalla externa o proyector.

Encienda la pantalla externa antes de encender el ordenador.

- ❑ En modelos con el acelerador de soportes gráficos de Intel
  - 1 Haga clic con el botón derecho en el icono de escritorio y seleccione **Personalizar**.
  - 2 Haga clic en **Configuración de la pantalla**.
  - 3 Siga las instrucciones en pantalla para cambiar la configuración.
- ❑ En modelos con el controlador de vídeo NVIDIA
  - 1 Haga clic en **Inicio** y después en **Panel de control**.
  - 2 Haga clic en **Opciones adicionales**.
  - 3 Haga clic en **NVIDIA Control Panel**.
  - 4 Seleccione la opción de configuración de pantalla en **Pantalla** (Display).
  - 5 Siga las instrucciones en pantalla para cambiar la configuración.
- ❑ En modelos con el controlador de vídeo ATI

Cuando el ordenador tiene conectada una pantalla externa, puede cambiar la configuración Principal/Clonación de la manera siguiente:

  - 1 Haga clic en **Inicio**, seleccione **Todos los programas** y, a continuación, haga clic en **Catalyst Control Center**.
  - 2 Haga clic en **CCC**.
  - 3 Siga las instrucciones en pantalla para cambiar la configuración.  
Consulte el archivo de ayuda para obtener más información.

## ¿Cómo utilizar la función Varios monitores?

La función Varios monitores le permite distribuir porciones de su escritorio en diferentes pantallas. Por ejemplo, si tiene una pantalla externa conectada a la conexión de monitor, la pantalla del ordenador y la pantalla externa pueden funcionar como un único ordenador de sobremesa.



El procedimiento para usar la función de Varios monitores depende del controlador de vídeo que se utiliza en el ordenador. Consulte las especificaciones para conocer la configuración de su ordenador.

Podrá mover el cursor de una pantalla a otra. Esto le permite arrastrar objetos, como la ventana de una aplicación abierta o una barra de herramientas, desde una pantalla hasta la otra.

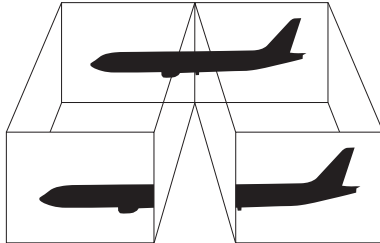



## Para utilizar la función Varios monitores



Es posible que la pantalla externa no sea compatible con la función Varios monitores.

Puede que determinadas aplicaciones de software no sean compatibles con la configuración de Varios monitores.

Asegúrese de que el ordenador no entra en el modo Suspender o Hibernar mientras esté usando la función de Varios monitores. De hacerlo, es posible que el ordenador no vuelva al modo Normal.

Si establece colores diferentes en cada pantalla, no amplíe una única ventana en las dos pantallas. De hacerlo, es posible que el software no funcione correctamente.

Ajuste menos colores y una resolución más baja para cada pantalla.

- ❑ En modelos con el acelerador de soportes gráficos de Intel
  - 1 Haga clic con el botón derecho en el icono de escritorio y seleccione **Personalizar**.
  - 2 Haga clic en **Configuración de la pantalla**.
  - 3 Siga las instrucciones en pantalla para cambiar la configuración.
- ❑ En modelos con el controlador de vídeo NVIDIA o ATI
  - 1 Haga clic en **Inicio** y después en **Panel de control**.
  - 2 Haga clic en **Ajustar resolución de pantalla** en **Apariencia y personalización**.
  - 3 Haga clic con el botón derecho en el monitor número 2 y seleccione **Adjunto**.
  - 4 Haga clic en **Aceptar**.  
Cuando se solicite confirmación, haga clic en **Sí**.



También puede cambiar la asignación del botón (S1) para activar la función Varios monitores con el **VAIO Control Center**. Para obtener más información sobre el botón de silencio (S1), consulte **¿Cómo utilizar los botones de función especial? (página 32)**.

Además, puede ajustar los colores de pantalla y la resolución para cada pantalla, así como personalizar la función Varios monitores.

## ¿Cómo conectar un micrófono externo?

Si utiliza un dispositivo de entrada de sonido, por ejemplo para charlar en Internet, necesitará conectar un micrófono externo (no suministrado).

Para conectar un micrófono externo

Enchufe el cable del micrófono (1) al conector del micrófono (2) .

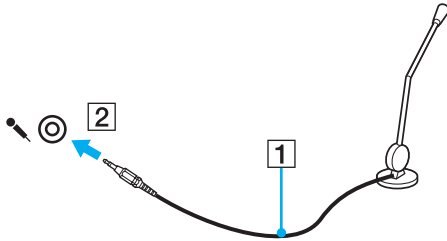

Asegúrese de que el micrófono está diseñado para ser utilizado con un ordenador.

## ¿Cómo conectar un dispositivo USB?

Puede comprar un dispositivo Universal Serial Bus (USB) para el ordenador, como un ratón, disquete, altavoz e impresora.

Para conectar un dispositivo USB

- 1 Elija el puerto USB (1) que prefiera utilizar.
- 2 Enchufe el cable USB del dispositivo (2) en el puerto USB.

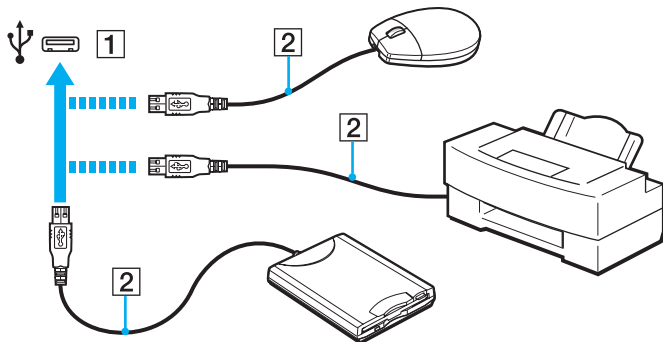

## Notas sobre la conexión de dispositivos USB

- Es posible que necesite instalar el software del controlador que se suministra con el dispositivo USB antes de poder usarlo. Consulte el manual que acompaña al dispositivo USB para obtener más información.
- Asegúrese de usar una impresora USB compatible con la versión de Windows para imprimir documentos.
- Para obtener información sobre cómo quitar un dispositivo USB, consulte el manual que se incluye con el mismo.
- Para proteger el ordenador y los dispositivos USB contra posibles daños, observe lo siguiente:
  - Cuando mueva el ordenador con dispositivos USB conectados, evite cualquier exposición de los puertos USB a golpes o impactos.
  - No ponga el ordenador en una bolsa ni en una maleta con dispositivos USB conectados.

## ¿Cómo conectar un dispositivo i.LINK?

El ordenador está equipado con un puerto i.LINK, que puede usar para conectar un dispositivo i.LINK como una cámara de vídeo digital.



i.LINK es una marca comercial de Sony Corporation utilizada para designar que el producto contiene una conexión IEEE 1394. El procedimiento para establecer una conexión i.LINK puede variar dependiendo de la aplicación de software, el sistema operativo o el dispositivo compatible con i.LINK. Es posible que no todos los productos con conexión i.LINK se comuniquen entre sí. Consulte el manual suministrado con el dispositivo compatible con i.LINK para obtener más información sobre las condiciones de funcionamiento y la conexión apropiada. Antes de conectar al sistema periféricos de PC compatibles con i.LINK, como una unidad de CD-RW o de disco duro, confirme su compatibilidad con el sistema operativo y las condiciones de funcionamiento necesarias.

### Notas sobre la conexión de dispositivos i.LINK

- El puerto i.LINK del ordenador no sirve para alimentar a ningún dispositivo externo. Si el dispositivo externo requiere alimentación externa, asegúrese de conectarlo a una fuente de alimentación.
- Los puertos i.LINK admiten una velocidad de transferencia de hasta 400 Mbps. No obstante, la velocidad real depende de la velocidad de transferencia del dispositivo externo.
- Es posible que los cables i.LINK opcionales no estén disponibles en algunos países o regiones.
- No se garantiza completamente una conexión i.LINK con otros dispositivos compatibles.
- La conexión i.LINK puede no estar disponible dependiendo de las aplicaciones de software, del sistema operativo y de los dispositivos compatibles con i.LINK que utilice. Consulte el manual que acompaña al software para obtener más información.
- Antes de conectarlos al ordenador, compruebe las condiciones de trabajo y la compatibilidad con el sistema operativo de los dispositivos periféricos del ordenador compatibles con i.LINK (por ejemplo, una unidad de disco duro o unidad CD-RW, etc.).

## ¿Cómo conectar una cámara de vídeo digital?

Para conectar una cámara de vídeo digital

Enchufe un extremo del cable i.LINK (1) (no suministrado) al puerto i.LINK (2) del ordenador y el otro extremo a los puertos de DV In/Out (3) de la cámara de vídeo digital.

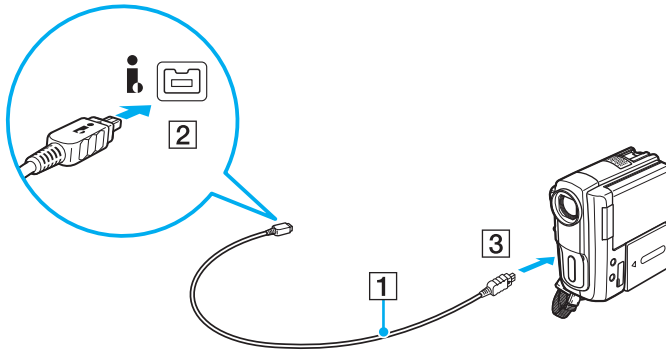

 El procedimiento de conexión varía dependiendo del dispositivo i.LINK compatible. Consulte el manual que acompaña al dispositivo para obtener más información.

Cuando utilice una conexión i.LINK no podrá tener acceso a las imágenes almacenadas en una Memory Stick.

## Personalización del ordenador VAIO

El siguiente apartado describe brevemente cómo cambiar las principales opciones de configuración del ordenador VAIO. Entre otras cosas, aprenderá a utilizar y personalizar el aspecto del software y de las utilidades Sony.

- ❑ **Configuración de la contraseña** ([página 89](#))
- ❑ **Utilización del VAIO Control Center** ([página 94](#))
- ❑ **Utilización de los modos de ahorro de energía** ([página 95](#))
- ❑ **Utilización del VAIO Power Management** ([página 100](#))
- ❑ **Configuración del módem** ([página 102](#))



## Configuración de la contraseña

Utilice una de las funciones de BIOS para establecer la contraseña.

Una vez establecida la contraseña, se le pedirá que la escriba después de que aparezca el logotipo VAIO para iniciar el ordenador. La contraseña de encendido le permite proteger el ordenador de accesos no autorizados.

### Adición de la contraseña de encendido

La contraseña de encendido se proporciona para proteger el ordenador ante accesos no autorizados.

Hay dos tipos de contraseñas de encendido: la contraseña de equipo y la contraseña de usuario. La contraseña de equipo se proporciona para que los usuarios con derechos administrativos en el ordenador puedan cambiar todas las opciones de configuración en la pantalla de configuración de BIOS, así como para iniciar el ordenador. La contraseña de usuario se proporciona para que los usuarios estándar puedan cambiar algunas opciones de configuración de BIOS, así como para iniciar el ordenador. Para establecer la contraseña de usuario, primero debe establecer la contraseña de equipo.



Una vez establecida la contraseña de encendido, no podrá iniciar el ordenador sin especificarla. Asegúrese de no olvidar la contraseña. Escriba la contraseña y guárdela en un lugar seguro al que nadie tenga acceso.

Si olvida la contraseña de encendido y necesita ayuda para restablecerla, se le cobrará una tarifa de restablecimiento y puede que tenga que enviar el ordenador al servicio correspondiente para el restablecimiento de la contraseña.

## Para agregar la contraseña de encendido (contraseña de equipo)

- 1 Encienda el ordenador.
- 2 Pulse **F2** cuando aparezca el logotipo de VAIO.  
Aparecerá la pantalla de configuración de BIOS. Si no, reinicie el ordenador y pulse la tecla **F2** varias veces cuando aparezca el logotipo de VAIO.
- 3 Pulse las teclas **←** o **→** para seleccionar **Security** y mostrar la ficha **Security**, seleccione **Set Machine Password** y, a continuación, pulse la tecla **Enter**.
- 4 En la pantalla de entrada de contraseña, escriba la contraseña dos veces y pulse la tecla **Enter**.  
La contraseña debe tener como máximo 32 caracteres alfanuméricos (espacios incluidos) de longitud.
- 5 Seleccione **Password when Power On** en **Security** y pulse la tecla **Enter**.
- 6 Cambie la configuración de **Disabled** a **Enabled**.
- 7 Pulse la tecla **←** o **→** para seleccionar **Exit**, seleccione **Exit Setup** y, a continuación, pulse la tecla **Enter**.  
Cuando se le solicite confirmación, pulse la tecla **Enter**.

## Para agregar la contraseña de encendido (contraseña de usuario)

! Asegúrese de establecer la contraseña de equipo antes de la de usuario.

- 1 Encienda el ordenador.
- 2 Pulse **F2** cuando aparezca el logotipo de VAIO.  
Aparecerá la pantalla de configuración de BIOS. Si no, reinicie el ordenador y pulse la tecla **F2** varias veces cuando aparezca el logotipo de VAIO.
- 3 Escriba la contraseña de equipo y pulse la tecla **Enter**.
- 4 Pulse las teclas **←** o **→** para seleccionar **Security** y mostrar la ficha **Security**, seleccione **Set User Password** y, a continuación, pulse la tecla **Enter**.
- 5 En la pantalla de entrada de contraseña, escriba la contraseña dos veces y pulse la tecla **Enter**.  
La contraseña debe tener como máximo 32 caracteres alfanuméricos (espacios incluidos) de longitud.
- 6 Pulse la tecla **←** o **→** para seleccionar **Exit**, seleccione **Exit Setup** y, a continuación, pulse la tecla **Enter**.  
Cuando se le solicite confirmación, pulse la tecla **Enter**.

## Cambio o eliminación de la contraseña de encendido

Para cambiar o quitar la contraseña de encendido (contraseña de equipo)

- 1 Encienda el ordenador.
- 2 Pulse **F2** cuando aparezca el logotipo de VAIO.  
Aparecerá la pantalla de configuración de BIOS. Si no, reinicie el ordenador y pulse la tecla **F2** varias veces cuando aparezca el logotipo de VAIO.
- 3 Escriba la contraseña de equipo y pulse la tecla **Enter**.
- 4 Pulse las teclas **←** o **→** para seleccionar **Security** y mostrar la ficha **Security**, seleccione **Set Machine Password** y, a continuación, pulse la tecla **Enter**.
- 5 En la pantalla de entrada de contraseña, escriba la contraseña actual una vez y, a continuación, una nueva contraseña dos veces; pulse la tecla **Enter**.  
Para quitar la contraseña, deje los campos **Enter New Password** y **Confirm New Password** en blanco y pulse la tecla **Enter**.
- 6 Pulse la tecla **←** o **→** para seleccionar **Exit**, seleccione **Exit Setup** y, a continuación, pulse la tecla **Enter**.  
Cuando se le solicite confirmación, pulse la tecla **Enter**.

## Para cambiar o quitar la contraseña de encendido (contraseña de usuario)

- 1 Encienda el ordenador.
- 2 Pulse **F2** cuando aparezca el logotipo de VAIO.  
Aparecerá la pantalla de configuración de BIOS. Si no, reinicie el ordenador y pulse la tecla **F2** varias veces cuando aparezca el logotipo de VAIO.
- 3 Escriba la contraseña de usuario y pulse la tecla **Enter**.
- 4 Pulse las teclas **←** o **→** para seleccionar **Security** y mostrar la ficha **Security**, seleccione **Set User Password** y, a continuación, pulse la tecla **Enter**.
- 5 En la pantalla de entrada de contraseña, escriba la contraseña actual una vez y, a continuación, una nueva contraseña dos veces; pulse la tecla **Enter**.  
Para quitar la contraseña, deje los campos **Enter New Password** y **Confirm New Password** en blanco y pulse la tecla **Enter**.
- 6 Pulse la tecla **←** o **→** para seleccionar **Exit**, seleccione **Exit Setup** y, a continuación, pulse la tecla **Enter**.  
Cuando se le solicite confirmación, pulse la tecla **Enter**.

## Utilización del VAIO Control Center

La utilidad **VAIO Control Center** le permite acceder a la información sobre el sistema y especificar preferencias sobre su comportamiento.

Para usar el VAIO Control Center

- 1 Haga clic en **Inicio**, seleccione **Todos los programas** y, a continuación, haga clic en **VAIO Control Center**.
- 2 Seleccione el elemento de control que desee y cambie la configuración.
- 3 Una vez finalizado, haga clic en **Aceptar**.  
La configuración del elemento deseado ha cambiado.



Para obtener más información sobre cada una de las opciones, consulte el archivo de ayuda incluido en el **VAIO Control Center**.

Algunos de los elementos de control no estarán visibles si abre el **VAIO Control Center** como un usuario estándar.

## Utilización de los modos de ahorro de energía

Puede beneficiarse de la configuración de administración de energía para alargar la vida útil de la batería. Además del modo de funcionamiento normal, el ordenador tiene dos modos de ahorro de energía distintos: Suspender e Hibernar. Cuando utilice la alimentación por batería, deberá saber que el ordenador entrará automáticamente en el modo Hibernar cuando la batería restante de la batería se quede corta, independientemente de la opción de gestión de energía que haya seleccionado.

! Si el nivel de carga de la batería cae por debajo del 10%, debe conectar el adaptador de CA para recargar la batería, o apagar el ordenador e instalar una batería completamente cargada.

### Utilización del modo Normal

Este es el estado normal del ordenador cuando está funcionando. En este modo, el indicador de potencia está de color verde.

## Utilización del modo Suspend

El modo Suspend apaga la pantalla LCD y establece el dispositivo o dispositivos de almacenamiento incorporados y la CPU en un modo de bajo consumo de energía. En este modo, el indicador de encendido naranja parpadea lentamente.

! Si no tiene pensado usar el ordenador durante un período largo de tiempo mientras está desconectado de la alimentación de CA, póngalo en el modo Hibernar o apáguelo.

### Para activar el modo Suspend

Haga clic en **Inicio**, en la flecha al lado del botón **Bloquear** y en **Suspend**.



Cuando el ordenador esté en modo Suspend, no podrá introducir un disco.

El ordenador abandona el modo Suspend con mayor rapidez que el modo Hibernar.

El modo Suspend consume más energía que el modo Hibernar.

! Si la batería se agota mientras el ordenador está en el modo Suspend, perderá todos los datos que no haya guardado. Será imposible volver al estado de trabajo anterior. Para evitar la pérdida de datos, debe guardar los datos con frecuencia.

### Para volver al modo Normal

- Pulse cualquier tecla.
- Pulse el botón de encendido en el ordenador.

! Si mantiene pulsado el botón de encendido durante más de cuatro segundos, el ordenador se apagará automáticamente. Perderá todos los datos que no haya guardado.



Si no se usa el ordenador durante un período de tiempo, entrará en el modo Suspend. Si desea evitarlo, puede cambiar la configuración del modo Suspend.

Para cambiar la configuración del modo Suspend

- 1 Haga clic con el botón derecho del ratón en el icono de estado de energía **Opciones de energía**.
- 2 Haga clic en **Cambiar la configuración del plan** en el plan de energía actual.
- 3 Cambie el tiempo que tardará el ordenador en entrar en el modo Suspend y haga clic en **Guardar cambios**.

## Utilización del modo Hibernar

En el modo Hibernar, el estado del sistema se guarda en el dispositivo o dispositivos de almacenamiento incorporados y se interrumpe el suministro de alimentación. Los datos no se perderán aunque la batería se agote. En este modo, el indicador de potencia no está iluminado.



Si no tiene pensado utilizar el ordenador durante un largo período de tiempo, active el modo Hibernar.

### Para activar el modo Hibernar

Pulse las teclas **Fn+F12**.

El ordenador entra en el modo Hibernar.

De forma alternativa, puede hacer clic en **Inicio**, la flecha al lado del botón **Bloquear** y en **Hibernar** para poner el ordenador en el modo Hibernar.



Cuando el ordenador esté en modo Hibernar, no podrá introducir un disco.

Para activarse, el modo Hibernar requiere más tiempo que el modo Suspender.

El modo Hibernar utiliza menos energía que el modo Suspender.



No mueva el ordenador hasta que se apague la luz del indicador de energía.

## Para volver al modo Normal

Pulse el botón de encendido.

El ordenador regresa al estado normal.



Si mantiene pulsado el botón de encendido durante más de cuatro segundos, el ordenador se apagará automáticamente.



Se tarda más tiempo en volver al modo Normal desde el modo Hibernar que desde el modo Suspender.

## Utilización del VAIO Power Management

La administración de energía le ayuda a establecer planes de energía para funcionar con alimentación de CA o con baterías, de modo que se adapten a sus necesidades de consumo de energía.

El **VAIO Power Management** es una aplicación de software desarrollada exclusivamente para los ordenadores VAIO. Con ella, puede mejorar las funciones de administración de energía de Windows para conseguir un mejor rendimiento del ordenador y una mayor duración de la batería. Consulte el archivo de ayuda del software para obtener más información.

### Selección de un Plan de energía

Al iniciar el ordenador, aparecerá un icono de estado energético en la barra de tareas. Dicho icono indica qué tipo de fuente de alimentación está utilizando, por ejemplo, alimentación de CA. Haga clic en este icono para que aparezca una ventana en la que se informa del estado energético.

La función del **VAIO Power Management** se incorpora a las **Opciones de energía** de Windows.

Para seleccionar un plan de energía

- 1 Haga clic con el botón derecho del ratón en el icono de estado de energía **Opciones de energía**.
- 2 Seleccione el plan de energía que desee.

Para cambiar la configuración del plan

- 1 Haga clic en **Cambiar la configuración del plan** en el plan de energía que desee de la ventana **Opciones de energía**. Cambie el modo Suspende y muestre la configuración según precise.
- 2 Si necesita cambiar la configuración avanzada, haga clic en **Cambiar la configuración avanzada de energía** y vaya al paso 3.  
En caso contrario, haga clic en **Guardar cambios**.
- 3 Haga clic en la ficha **VAIO Power Management**.  
Cambie la configuración de cada elemento.
- 4 Haga clic en **Aceptar**.

## Visor de Administración de energía del VAIO

Puede ver el rendimiento con el plan de energía que se modificó con el **VAIO Power Management**.

Para iniciar el Visor de Administración de energía del VAIO (VAIO Power Management Viewer)

- 1 Haga clic en **Inicio**, seleccione **Todos los programas** y, a continuación, haga clic en **VAIO Control Center**.
- 2 Haga clic en **Administración de energía** (Power Management) y en **Visor de Administración de energía del VAIO** (VAIO Power Management Viewer).

## Configuración del módem

Antes de empezar a usar el módem interno (no todos los módems están incorporados), o cada vez que utilice el módem cuando viaja, asegúrese de que el país de la ubicación activa definida en la ventana **Opciones de teléfono y módem** coincide con el país desde el que está llamando.

Para cambiar las configuraciones de país del módem

- 1 Haga clic en **Inicio** y después en **Panel de control**.
- 2 Haga clic en **Hardware y sonido**.
- 3 Haga clic en **Opciones de teléfono y módem**.  
Aparece la ventana **Información de la ubicación**.
- 4 Introduzca la información requerida y haga clic en **Aceptar**.  
Aparece la ventana **Opciones de teléfono y módem**.
- 5 Seleccione su ubicación en la ficha **Reglas de marcado**.
- 6 Haga clic en el botón **Editar** para cambiar la configuración actual.  
Aparece la ventana **Editar ubicación**.  
O bien  
Haga clic en el botón **Nueva** para configurar el módem.  
Aparece la ventana **Nueva ubicación**.
- 7 Compruebe la configuración del país o región y asegúrese de que coincide con el país desde el que está marcando.  
  
Es posible que el marcado por pulsos no se admita en ciertos países o regiones.
- 8 Si ha modificado la configuración de ubicación, haga clic en **Aplicar** y, a continuación, en **Aceptar**.  
Aparece la ventana **Opciones de teléfono y módem**.

- 9 Compruebe si el módem aparece en la lista de la ficha **Módems**.  
Si su módem no aparece en la lista, haga clic en **Agregar** y siga el asistente.
- 10 Haga clic en **Aplicar/Aceptar**. El módem está configurado.

! Antes de aplicar nuevas configuraciones de país, asegúrese de que la línea telefónica esté desconectada del ordenador.

## Actualización del ordenador VAIO

El ordenador VAIO y los módulos de memoria utilizan componentes y tecnología de conectores electrónicos de alta precisión. Para evitar que la garantía quede invalidada durante el período de garantía del producto, le recomendamos que:

- Se ponga en contacto con el distribuidor para instalar un nuevo módulo de memoria.
- No lo instale usted mismo si no está familiarizado con el procedimiento de mejora de la memoria o del ordenador.
- No toque los conectores ni abra la tapa del compartimento del módulo de memoria.

Póngase en contacto con VAIO-Link si necesita algún tipo de asistencia.



El tipo de módulo y la cantidad de memoria instalada en el ordenador pueden diferir dependiendo del modelo que haya comprado. Consulte las especificaciones para conocer la configuración de su ordenador.



## ¿Cómo agregar y quitar memoria?

Si desea ampliar la funcionalidad del ordenador, puede aumentar la cantidad de memoria instalando módulos de memoria opcionales. Antes de actualizar la memoria del ordenador, lea las notas y procedimientos de las páginas siguientes.

### Notas sobre la adición y retirada de memoria

- ❑ Asegúrese de colocar el ordenador sobre una superficie plana antes de agregar o quitar módulos de memoria.
- ❑ Tenga cuidado al cambiar la memoria. La instalación incorrecta de módulos de memoria puede producir daños en el sistema. Estos daños pueden anular la garantía del fabricante.
- ❑ Utilice sólo módulos de memoria compatibles con el ordenador. Si el ordenador no detecta un módulo de memoria o el sistema operativo Windows se vuelve inestable, póngase en contacto con el distribuidor o con el fabricante del módulo de memoria.
- ❑ Las descargas electrostáticas (ESD) pueden dañar los componentes electrónicos. Antes de tocar un módulo de memoria, asegúrese de lo siguiente:
  - ❑ Los procedimientos que se describen en este documento presuponen que el usuario está familiarizado con la terminología general asociada a los ordenadores, a las prácticas de seguridad y al cumplimiento de las normativas necesarias para utilizar y modificar equipos electrónicos.
  - ❑ Apague el ordenador y desenchúfelo de la fuente de alimentación (paquete de la batería y adaptador de CA), así como de cualquier enlace de telecomunicaciones, redes o módems antes de retirar cualquier tapa o panel del ordenador. De no hacerlo, podría sufrir lesiones personales o daños materiales.
  - ❑ Las ESD pueden dañar los módulos de memoria y otros componentes. Instale el módulo de memoria sólo en una estación de trabajo ESD. Si no dispone de dicha estación, no trabaje en lugares cubiertos con alfombras o moquetas y no manipule materiales que puedan producir o conservar electricidad estática (envolturas de celofán, por ejemplo). Realice usted mismo la conexión a tierra manteniendo el contacto con una porción metálica sin pintar del chasis mientras lleva a cabo el procedimiento.

- No abra el embalaje del módulo de memoria hasta que esté listo para instalarlo. El embalaje lo protege de las ESD.
- Utilice la bolsa especial suministrada con el módulo de memoria para envolver el módulo en papel de aluminio y protegerlo de las ESD.
- La entrada de líquidos, sustancias u objetos extraños en las ranuras del módulo de memoria u otros componentes internos del ordenador podría causar daños en éste. Los gastos de las reparaciones que se deriven no se incluyen en la garantía.
- No coloque el módulo de memoria en lugares expuestos a:
  - Fuentes de calor, como radiadores o conductos de aire
  - Luz solar directa
  - Polvo excesivo
  - Vibraciones mecánicas o sacudidas
  - Imanes potentes o altavoces que no están blindados magnéticamente
  - Temperatura ambiente superior a 35° C o inferior a 5° C
  - Alta humedad
- Manipule el módulo de memoria con cuidado. Para evitar heridas en las manos y los dedos, no toque los bordes de los componentes ni los cuadros de los circuitos internos del ordenador.

## ¿Cómo quitar o agregar un módulo de memoria?

Para cambiar o agregar un módulo de memoria

- 1 Apague el ordenador y desconecte todos los dispositivos periféricos.
- 2 Desenchufe el ordenador y quite el paquete de batería.
- 3 Espere aproximadamente una hora hasta que el ordenador se enfríe.
- 4 Quite el tornillo (indicado por la flecha hacia abajo) de la parte inferior del ordenador y quite la tapa del compartimento del módulo de memoria.

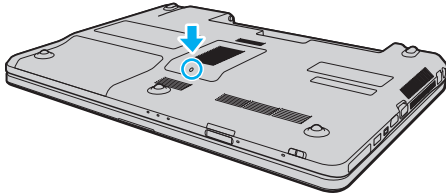

- 5 Toque un objeto metálico para descargar la electricidad estática.
- 6 Extraiga el módulo de memoria instalado actualmente de la siguiente manera:
  - Tire de las palancas en la dirección de las flechas (1).  
El módulo de memoria queda liberado.
  - Asegúrese de que el módulo de memoria se inclina hacia arriba y, a continuación, tire hacia fuera en la dirección de la flecha (2).

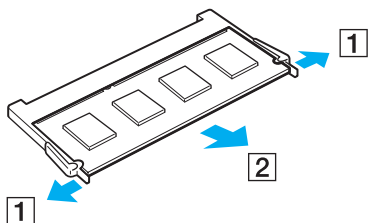

- 7 Saque el nuevo módulo de memoria de su embalaje.
- 8 Deslice el módulo de memoria en la ranura del módulo de memoria y empújelo hasta que encaje con un clic.

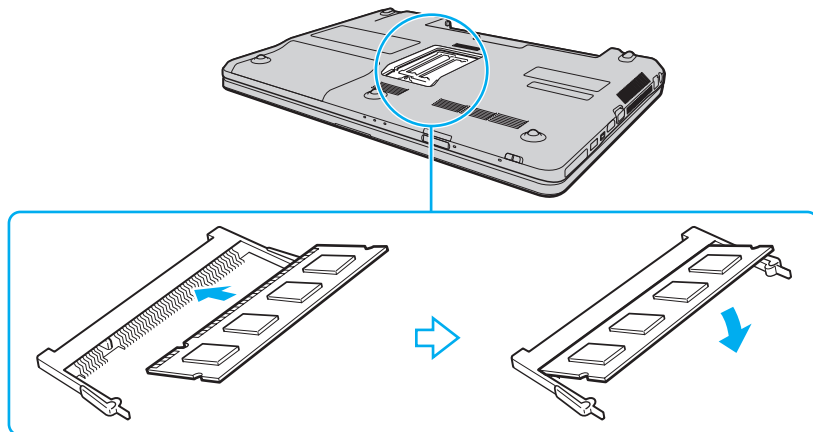

**!** No toque ningún otro componente de la placa madre.

Si desea instalar solamente un módulo de memoria, asegúrese de usar la ranura más baja.

Asegúrese de insertar el borde del conector del módulo de memoria en la ranura a la vez que alinea la muesca del módulo con el saliente pequeño de la ranura abierta. No fuerce el módulo de memoria en la ranura con una orientación incorrecta puesto que podría dañar tanto la ranura como el módulo.

- 9 Vuelva a colocar la tapa del compartimento del módulo de memoria.
- 10 Apriete el tornillo en la parte inferior del ordenador.
- 11 Instale de nuevo el paquete de batería y encienda el ordenador.

## ¿Cómo ver la cantidad de memoria?

Para ver la cantidad de memoria

- 1 Encienda el ordenador.
- 2 Haga clic en **Inicio**, seleccione **Todos los programas** y, a continuación, haga clic en **VAIO Control Center**.
- 3 Haga clic en **Información del sistema** (System Information) y en **Información del sistema** (System Information). Puede ver la cantidad de memoria del sistema en el panel derecho. Si no aparece la memoria adicional, repita el procedimiento y reinicie el ordenador.

# Precauciones

En esta sección se describen directrices y precauciones de seguridad que facilitan la tarea de proteger el ordenador VAIO frente a posibles daños.

- Manipulación de la pantalla LCD (página 112)**
- Utilización de la fuente de alimentación (página 113)**
- Manipulación del ordenador (página 114)**
- Manipulación de la cámara incorporada (página 117)**
- Manipulación de los discos (página 118)**
- Utilización del paquete de la batería (página 119)**
- Utilización de los auriculares (página 120)**
- Manipulación de la Memory Stick (página 121)**
- Manipulación del dispositivo de almacenamiento incorporado (página 122)**

## Manipulación de la pantalla LCD

- ❑ No ponga la pantalla LCD mirando al sol, ya que podría dañarse. Tenga cuidado cuando utilice el ordenador cerca de una ventana.
- ❑ No raye la superficie de la pantalla LCD ni la presione. Podría causar una avería.
- ❑ El uso del ordenador a temperaturas muy bajas puede dejar una imagen residual en la pantalla LCD. No se trata de una avería. Cuando el ordenador alcance la temperatura normal, la pantalla recuperará el estado normal.
- ❑ Podría aparecer una imagen residual en la pantalla LCD si se visualiza la misma imagen durante un período de tiempo prolongado. La imagen residual desaparecerá después de un momento. Para evitar las imágenes residuales puede utilizar un protector de pantalla.
- ❑ La pantalla LCD se calienta durante el funcionamiento del ordenador. Esto es normal y no indica una avería.
- ❑ La pantalla LCD se ha fabricado utilizando una tecnología de alta precisión. Sin embargo, podría ver diminutos puntos negros y/o brillantes (rojo, azul o verde) que aparecen continuamente en la pantalla LCD. Es una consecuencia normal del proceso de fabricación y no indica una avería.
- ❑ Evite frotar la pantalla LCD, ya que podría dañarla. Utilice un paño seco y suave para limpiar la superficie de la pantalla LCD.
- ❑ No cambie la configuración de la orientación de la pantalla LCD en la ventana **Configuración de Tablet PC** aunque haya otras opciones disponibles para su selección, ya que puede hacer que el ordenador se vuelva inestable. Sony no asume responsabilidad alguna por el funcionamiento incorrecto que pueda surgir de cambios en la configuración.
- ❑ No ejerza presión sobre la tapa de la pantalla LCD con ella cerrada para evitar que se arañe o se deposite suciedad en la pantalla.



## Utilización de la fuente de alimentación



Consulte las especificaciones para conocer la configuración de su ordenador.

- No comparta la toma de CA con ningún otro equipo que consuma energía, tal como una fotocopiadora o una destructora de papel.
- Puede adquirir un multicontacto con protector de sobretensión. Este dispositivo evita los daños al ordenador causados por sobretensiones imprevistos, como los que pueden ocurrir durante una tormenta con aparato eléctrico.
- No coloque objetos pesados encima del cable de alimentación.
- Para desenchufar el cable, tire sujetando el enchufe. Nunca tire del cable.
- Desconecte el ordenador de la toma de CA si no piensa utilizarlo durante un largo período de tiempo.
- Asegúrese de que el toma de CA tenga un fácil acceso.
- Cuando no se utilice el adaptador de CA, desenchúfelo de la toma de CA.
- Utilice el adaptador de CA que acompaña al ordenador o productos Sony originales. No utilice ningún otro adaptador de CA porque podrá ocasionar un mal funcionamiento.

## Manipulación del ordenador

- Limpie la caja con un paño seco o ligeramente humedecido con una solución detergente suave. No utilice ningún tipo de estropajo abrasivo, polvo limpiador o disolvente como alcohol o bencina, ya que estos productos pueden dañar el acabado del ordenador.
- En caso de dejar caer algún objeto sólido o verter algún líquido sobre el ordenador, desenchúfelo y extraiga el paquete de la batería. Se recomienda que personal cualificado inspeccione el ordenador antes de ponerlo de nuevo en funcionamiento.
- No deje caer el ordenador ni coloque encima ningún tipo de objeto.
- No coloque el ordenador en un lugar expuesto a:
  - Fuentes de calor, como radiadores o conductos de aire
  - Luz solar directa
  - Polvo excesivo
  - Humedad o lluvia
  - Vibraciones mecánicas o sacudidas
  - Imanes potentes o altavoces que no están blindados magnéticamente
  - Temperatura ambiente superior a 35° C o inferior a 5° C
  - Alta humedad
- No coloque equipos electrónicos cerca del ordenador. El campo electromagnético del ordenador puede causar problemas de funcionamiento.
- Utilice el ordenador sobre una superficie sólida y estable.
- Se recomienda no usar el ordenador directamente sobre el regazo. La temperatura de la parte inferior de la unidad puede subir durante el funcionamiento normal, y después de un período de tiempo largo se podrían sentir molestias o quemaduras.

- ❑ Facilite una adecuada circulación del aire para impedir el sobrecalentamiento interno. No coloque el ordenador sobre superficies porosas como alfombras, mantas, divanes o camas ni cerca de manteles que puedan bloquear las rejillas de ventilación.
- ❑ El ordenador utiliza señales de radio de alta frecuencia y puede causar interferencias en la recepción de radio o de televisor. Si esto ocurre, cambie el ordenador de sitio y colóquelo a una distancia lo suficientemente alejada.
- ❑ Utilice solamente los equipos periféricos y cables de interfaz especificados. De no hacerlo así pueden surgir problemas.
- ❑ No utilice cables de conexión cortados o dañados.
- ❑ Si el ordenador se traslada directamente de un lugar frío a otro cálido, se puede condensar la humedad en su interior. En tal caso, deje transcurrir al menos una hora antes de encenderlo. Si surge algún problema, desenchufe el ordenador y póngase en contacto con VAIO-Link.
- ❑ Asegúrese de desconectar el adaptador de CA y quitar el paquete de la batería antes de limpiar el ordenador.
- ❑ Haga copias de seguridad con regularidad para evitar la pérdida de datos si el ordenador se avería.

- ❑ No ejerza presión sobre la pantalla LCD o sus bordes cuando abra la tapa o levante el ordenador. La pantalla LCD puede ser sensible a la presión o a fuerzas añadidas y ejercer presión podría dañar la pantalla o provocar problemas de funcionamiento. Para abrir el ordenador, sujete la base con una mano y levante con suavidad la tapa de la pantalla LCD con la otra. Para transportar el ordenador con la tapa abierta, asegúrese sujetarlo con las dos manos.

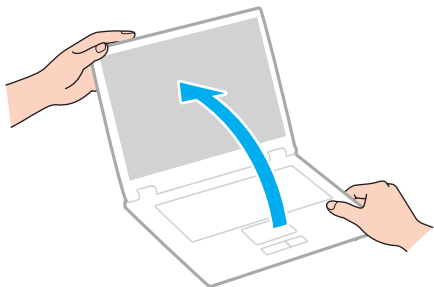

- ❑ Para transportar el ordenador utilice un maletín especialmente diseñado para ello.

## Manipulación de la cámara incorporada

- ❑ No toque la cubierta protectora de la lente de la cámara integrada, ya que podría rayarse y esos defectos aparecerían en las imágenes capturadas.
- ❑ No permita que la luz del sol se proyecte de forma directa en la lente de la cámara incorporada, esté o no encendido el ordenador, ya que podría causar problemas de funcionamiento de la cámara.
- ❑ La cámara integrada está deshabilitada cuando se importan vídeos o imágenes estáticas desde un dispositivo compatible con i.LINK conectado al puerto i.LINK.
- ❑ Limpie la cubierta protectora de la lente de la cámara integrada con la ayuda de un cepillo soplador o con un cepillo suave. Si la cubierta está realmente sucia, límpiela con un paño seco suave. No frote la cubierta, ya que es sensible a cualquier presión.

## Manipulación de los discos

- ❑ Las huellas dactilares y el polvo presentes en la superficie de un disco pueden provocar errores de lectura. Sujete el disco siempre por los bordes y el orificio central, tal como se muestra a continuación:

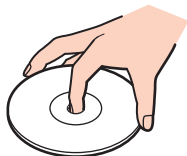

- ❑ Para garantizar el funcionamiento fiable y continuo del disco, es esencial que éste se manipule con cuidado. No utilice disolventes (como bencina, diluyentes, alcohol, limpiadores comercializados o pulverizadores antiestáticos) ya que pueden dañar el disco.
- ❑ Para la limpieza normal, sujete el disco por los bordes y utilice un paño suave para limpiar la superficie desde el centro hacia afuera.
- ❑ Si el disco está muy sucio, humedezca el paño con agua, escúrralo bien y utilícelo para limpiar la superficie del disco desde el centro hacia afuera. Seque la humedad restante con un paño suave y seco.
- ❑ Nunca pegue una etiqueta adhesiva en los discos. Esto afectará el uso del disco y podrá provocar daños irreparables.

## Utilización del paquete de la batería

- Nunca deje los paquetes de batería en lugares con temperaturas superiores a 60° C, por ejemplo en un coche aparcado al sol o expuesto a la luz solar directa.
- La vida útil de la batería es más corta en un ambiente frío. Esto se debe a la menor eficacia de la batería a bajas temperaturas.
- Cargue los paquetes de batería a temperaturas entre 10° C y 30° C. A menores temperaturas, se requiere mayor tiempo de carga.
- Algunos paquetes de baterías recargables no cumplen los estándares de calidad y seguridad de Sony. Por motivos de seguridad, este ordenador sólo funciona con paquetes de baterías originales Sony diseñadas para este modelo. Si instala un paquete de batería no autorizado, el paquete no se cargará y el ordenador no funcionará.
- Mientras se utiliza o se carga el paquete de batería, éste se calienta. Esto es normal y no debe ser motivo de preocupación.
- Mantenga el paquete de batería lejos de toda fuente de calor.
- Mantenga seco el paquete de batería.
- No abra ni intente desarmar el paquete de batería.
- No exponga el paquete de la batería a golpes, como dejarlo caer sobre superficies duras.
- Si no va a utilizar el ordenador durante un período de tiempo prolongado, extraiga el paquete de batería del ordenador para evitar daños.
- Si no va a utilizar el paquete de batería durante un período de tiempo considerable, es posible que se acorte la duración de la carga restante. No obstante, esto es normal y no indica ningún problema de funcionamiento, ya que el paquete de la batería se descarga gradualmente con el tiempo, incluso cuando no se usa. Conecte el adaptador de CA al ordenador y recargue la batería antes de volver a usarlo.
- No es necesario descargar el paquete de batería antes de recargarlo.
- Si el paquete de batería se gasta con rapidez después de haber sido cargado, es posible que haya llegado al final de su vida útil y sea necesario reemplazarlo.

## Utilización de los auriculares

- ❑ **Seguridad en la carretera:** no utilice auriculares mientras conduce, va en bicicleta o si trabaja con un vehículo motorizado. Podría suponer un riesgo para la circulación y, en algunas zonas, es ilegal. También podría ser potencialmente peligroso escuchar música a gran volumen mientras camina, especialmente mientras cruza un paso de peatones.
- ❑ **Cuidado de los oídos:** no utilice los auriculares con un volumen elevado. Los expertos en audición previenen contra el uso prolongado, continuado y con un volumen elevado de los auriculares. Si experimenta un campanilleo en los oídos, reduzca el volumen o deje de utilizar los auriculares.



## Manipulación de la Memory Stick

- No toque el conector de la Memory Stick con los dedos ni con objetos metálicos.
- Utilice únicamente la etiqueta adhesiva suministrada con la Memory Stick.
- No doble, deje caer o exponga la Memory Stick.
- No desarme ni modifique la Memory Stick.
- No deje que la Memory Stick se moje.
- No utilice ni guarde la Memory Stick en un lugar expuesto a:
  - Electricidad estática
  - Ruido eléctrico
  - Temperaturas extremadamente altas, por ejemplo, en un coche aparcado al sol
  - Luz solar directa
  - Alta humedad
  - Sustancias corrosivas
- Utilice el estuche de almacenamiento suministrado con la Memory Stick.
- Asegúrese de conservar una copia de seguridad de los datos que considere importantes.
- Mantenga la Memory Stick y los adaptadores fuera del alcance de los niños. Existe el riesgo de que los niños se los traguen.
- Al utilizar la Memory Stick Duo, no utilice un bolígrafo de punta fina para escribir en la etiqueta que tiene adherida. Al ejercer una presión excesiva en el soporte, se podría dañar algún componente interno.

## Manipulación del dispositivo de almacenamiento incorporado

El dispositivo de almacenamiento incorporado (disco duro o unidad de estado sólido) tiene una alta densidad de almacenamiento y lee o escribe datos con rapidez. No obstante, se puede dañar con facilidad si se usa incorrectamente. Si el dispositivo de almacenamiento incorporado sufre algún daño, no podrá restaurar los datos. Para prevenir la pérdida de datos, deberá manipular con cuidado el ordenador.



Es posible que algunas funciones y opciones de esta sección no se encuentren disponibles en su ordenador. Consulte las especificaciones para conocer la configuración de su ordenador.

### Para evitar daños en el disco duro

- No someta el ordenador a movimientos bruscos.
- Manténgalo alejado de los imanes.
- No coloque el ordenador en un lugar expuesto a vibraciones mecánicas o en una posición inestable.
- No mueva el ordenador mientras está encendido.
- No apague ni reinicie el ordenador mientras está leyendo o escribiendo datos en el disco duro.
- No utilice el ordenador en un lugar expuesto a cambios extremos de temperatura.
- No extraiga la unidad de disco duro del ordenador.

### Para evitar daños en la unidad de estado sólido

- No apague ni reinicie el ordenador mientras está leyendo o escribiendo datos en la unidad de disco sólido.
- No extraiga la unidad de estado sólido del ordenador.

# Solución de problemas

En esta sección se describe la forma de resolver problemas habituales que podría encontrarse al utilizar el ordenador VAIO. Muchos de ellos son de fácil solución. Pruebe estas sugerencias antes de ponerse en contacto con VAIO-Link.



Es posible que algunas funciones y opciones de esta sección no se encuentren disponibles en su ordenador.

- Ordenador** ([página 125](#))
- Seguridad del sistema** ([página 132](#))
- Batería** ([página 133](#))
- Cámara incorporada** ([página 135](#))
- Internet** ([página 137](#))
- Redes** ([página 139](#))
- Tecnología Bluetooth** ([página 144](#))
- Discos ópticos** ([página 148](#))
- Visualización** ([página 152](#))
- Impresión** ([página 158](#))
- Micrófono** ([página 159](#))
- Altavoces** ([página 160](#))
- Touchpad** ([página 161](#))
- Teclado** ([página 162](#))
- Disquetes** ([página 163](#))

- ❑ **Audio/Vídeo** ([página 164](#))
- ❑ **Memory Stick** ([página 167](#))
- ❑ **Periféricos** ([página 168](#))

## Ordenador

### ¿Qué debo hacer si el ordenador no se inicia?

- ❑ Asegúrese de que el ordenador está correctamente enchufado en la fuente de alimentación y encendido, y que el indicador luminoso de encendido está iluminado.
- ❑ Asegúrese de que el paquete de batería esté instalado correctamente y cargado.
- ❑ Desconecte todos los dispositivos USB conectados (si los hay) y reinicie el ordenador.
- ❑ Retire los módulos de memoria extra que haya instalado después de la compra del equipo y reinicie el equipo.
- ❑ Si el ordenador está enchufado a un multicontacto o a un sistema de alimentación ininterrumpida (SAI), asegúrese de que éstos estén conectados a una fuente de alimentación y encendidos.
- ❑ Si está utilizando una pantalla externa, asegúrese de que esté conectada a una fuente de alimentación y de que esté encendida. Asegúrese de que los controles de brillo y contraste estén ajustados correctamente. Consulte el manual que acompaña a la pantalla para obtener más información.
- ❑ Desenchufe el adaptador de CA y quite el paquete de batería. Espere de tres a cinco minutos. Vuelva a instalar el paquete de batería y a enchufar el adaptador de CA y pulse el botón de encendido para encender el ordenador.
- ❑ Asegúrese de que la luz de fondo de la pantalla LCD del ordenador está encendida. Para encenderla, consulte **¿Cómo utilizar los botones de función especial? (página 32)**.
- ❑ La condensación podría ocasionar fallos en el ordenador. En tal caso, espere por lo menos una hora antes de utilizarlo.
- ❑ Compruebe que está utilizando el adaptador de CA suministrado por Sony. Para mayor seguridad, utilice únicamente el paquete de batería recargable de Sony y adaptadores de CA originales, que Sony incluye en su ordenador VAIO.

## ¿Qué debo hacer si se enciende el indicador de encendido verde pero la pantalla se queda en blanco?

- ❑ Asegúrese de que la luz de fondo de la pantalla LCD del ordenador está encendida. Para encenderla, consulte **¿Cómo utilizar los botones de función especial? (página 32)**.
- ❑ Pulse las teclas **Alt+F4** varias veces para cerrar la ventana de la aplicación. Es posible que se haya producido un error de aplicación.
- ❑ Pulse las teclas **Ctrl+Alt+Delete** y haga clic en la flecha  al lado del botón **Apagar** y en **Reiniciar**.
- ❑ Mantenga presionado el botón de encendido durante más de cuatro segundos para apagar el ordenador. Desenchufe el adaptador de CA y deje el ordenador durante unos cinco minutos. A continuación, enchufe el adaptador de CA y vuelva a encender el ordenador.

**!** Si apaga el ordenador con las teclas **Ctrl+Alt+Delete** o el botón de encendido se puede provocar la pérdida de los datos no guardados.

## ¿Qué debo hacer si el ordenador o el software dejan de funcionar?

- Si el ordenador deja de responder mientras se ejecuta una aplicación de software, pulse las teclas **Alt+F4** para cerrar la ventana de la aplicación.
- Si las teclas **Alt+F4** no funcionan, haga clic en **Inicio**, en la flecha al lado del botón **Bloquear** y en **Apagar** para apagar el ordenador.
- Si el ordenador no se apaga, pulse las teclas **Ctrl+Alt+Delete** y haga clic en la flecha al lado del botón **Apagar** y en **Apagar**.  
Si aparece la ventana **Seguridad de Windows**, haga clic en **Apagar**.
- Si el ordenador sigue sin apagarse, mantenga presionado el botón de encendido hasta que el ordenador se apague.  
**!**  
Si apaga el ordenador con las teclas **Ctrl+Alt+Delete** o el botón de encendido se puede provocar la pérdida de los datos no guardados.
- Desenchufe el adaptador de CA y quite el paquete de batería. Espere de tres a cinco minutos. Vuelva a instalar el paquete de batería y a enchufar el adaptador de CA y pulse el botón de encendido para encender el ordenador.
- Pruebe a reinstalar el software.
- Póngase en contacto con el fabricante del software o el proveedor indicado para obtener asistencia técnica.

## ¿Por qué no entra el ordenador en los modos Suspender o Hibernar?

El ordenador puede volverse inestable si se cambia el modo de funcionamiento antes de que entre completamente en los modos Suspender o Hibernar.

Para restaurar el ordenador al modo Normal

- 1 Cierre todos los programas abiertos.
- 2 Haga clic en **Inicio**, en la flecha al lado del botón **Bloquear** y en **Reiniciar**.
- 3 Si el ordenador no se reinicia, pulse las teclas **Ctrl+Alt+Delete** y haga clic en la flecha al lado del botón **Apagar** y en **Reiniciar**.
- 4 Si este procedimiento no funciona, mantenga presionado el botón de encendido hasta que el ordenador se apague.

! Si apaga el ordenador con las teclas **Ctrl+Alt+Delete** o el botón de encendido se puede provocar la pérdida de los datos no guardados.

## ¿Qué debo hacer si el indicador luminoso de carga parpadea rápidamente y el ordenador no se inicia?

- Este problema podría deberse a que el paquete de batería no está instalado correctamente. Para resolverlo, apague el ordenador y retire el paquete de batería. A continuación, vuelva a instalar el paquete de batería en el ordenador. Para más información, consulte [¿Cómo instalar el paquete de batería? \(página 18\)](#).
- Si el problema continúa después de seguir el procedimiento anterior, significa que el paquete de batería instalado no es compatible. Retírelo y póngase en contacto con VAIO-Link.



## ¿Qué debo hacer si aparece un mensaje notificando incompatibilidad o una instalación incorrecta del paquete de batería y el ordenador pasa después al modo Hibernar?

- ❑ Este problema podría deberse a que el paquete de batería no está instalado correctamente. Para resolverlo, apague el ordenador y retire el paquete de batería. A continuación, vuelva a instalar el paquete de batería en el ordenador. Para más información, consulte **¿Cómo instalar el paquete de batería? (página 18)**.
- ❑ Si el problema continúa después de seguir el procedimiento anterior, significa que el paquete de batería instalado no es compatible. Retírelo y póngase en contacto con VAIO-Link.

## ¿Por qué aparece en la ventana Propiedades del sistema una velocidad de CPU inferior a la máxima?

Es normal. Puesto que, por motivos de ahorro de energía, la CPU del ordenador utiliza un tipo de tecnología de control de velocidad de la CPU, en la ventana Propiedades del sistema puede mostrarse la velocidad actual de la CPU en lugar de la velocidad máxima.

## ¿Qué debo hacer si mi ordenador no acepta mi contraseña y devuelve el mensaje Enter Onetime Password?

Si escribe tres veces seguidas una contraseña de encendido incorrecta, aparecerá el mensaje **Enter Onetime Password** y Windows no se iniciará. Mantenga presionado el botón de encendido durante más de cuatro segundos para comprobar que la luz del indicador de encendido se apaga. Espere 10 o 15 segundos, reinicie el ordenador y escriba la contraseña correcta. Al hacerlo, compruebe que los indicadores de Num Lock y Caps Lock estén no estén encendidos. Si está encendido alguno de ellos, pulse las teclas **Num Lk** (o **Num Lock**) o **Caps Lock**, respectivamente, para que el indicador se apague antes de escribir la contraseña.

## ¿Qué debo hacer si el software de juegos no funciona o se bloquea constantemente?

- ❑ Compruebe si hay revisiones o actualizaciones que descargar en el sitio Web del juego.
- ❑ Asegúrese de que tiene instalado el software del controlador de vídeo más reciente.
- ❑ En algunos modelos VAIO, la tarjeta gráfica está compartida con el sistema. En este caso, no se garantiza un rendimiento óptimo de los gráficos.

## ¿Qué debo hacer si no me acuerdo de la contraseña de encendido?

Si ha olvidado la contraseña de encendido, póngase en contacto con VAIO-Link para restablecerla. Se aplicará un cargo por el restablecimiento.

## ¿Cómo puedo cambiar el orden del dispositivo de arranque?

Puede utilizar una de las funciones de BIOS para cambiar el orden del dispositivo de arranque. Siga estos pasos:

- 1 Encienda el ordenador.
- 2 Pulse **F2** cuando aparezca el logotipo de VAIO.  
Aparecerá la pantalla de configuración de BIOS. Si no, reinicie el ordenador y pulse la tecla **F2** varias veces cuando aparezca el logotipo de VAIO.
- 3 Pulse la tecla **←** o **→** para seleccionar **Boot**.
- 4 Pulse la tecla **↑** o **↓** para seleccionar la prioridad que desee en **Boot Priority** y pulse **Enter**.
- 5 Pulse la tecla **↑** o **↓** para seleccionar el dispositivo al que desee asignar la prioridad y pulse **Enter**.
- 6 Pulse la tecla **←** o **→** para seleccionar **Exit**, seleccione **Exit Setup** y, a continuación, pulse la tecla **Enter**.  
Cuando se le solicite confirmación, pulse la tecla **Enter**.

## ¿Por qué no se apaga la pantalla tras transcurrir el tiempo establecido para el apagado automático?

El protector de pantalla original de VAIO seleccionado desactiva la configuración de tiempo, que puede seleccionar mediante las opciones de energía de Windows, para que se apague la pantalla.

Seleccione un protector de pantalla diferente del protector de pantalla original de VAIO.

## ¿Qué debo hacer si no puedo iniciar el ordenador desde la disquetera USB conectada a él?

Para iniciar el ordenador desde la disquetera USB, debe cambiar el dispositivo de arranque.

Encienda el ordenador y pulse la tecla **F11** cuando aparezca el logotipo de VAIO.

## ¿Cómo puedo comprobar el volumen de la partición de recuperación?

El dispositivo de almacenamiento incorporado contiene la partición de recuperación en la que se guardan los datos para la recuperación del sistema. Para comprobar el volumen de la partición de recuperación, siga estos pasos:

- 1 Haga clic en **Inicio**, haga clic con el botón derecho del ratón en **Equipo** y seleccione **Administrar**.
- 2 Haga clic en **Administración de discos** que se encuentra en **Almacenamiento** en el panel izquierdo. El volumen de la partición de recuperación y el volumen total de la unidad C se muestran en la fila del **Disco 0** del panel central.

## Seguridad del sistema

### ¿Cómo puedo proteger el ordenador frente a amenazas de seguridad, como, por ejemplo, virus?

El sistema operativo Microsoft Windows está preinstalado en el ordenador. La mejor forma de proteger el ordenador frente a amenazas de seguridad, como, por ejemplo, virus, consiste en descargar e instalar regularmente las actualizaciones de Windows más recientes.

Puede obtener importantes actualizaciones de Windows mediante el siguiente procedimiento:

! El ordenador debe estar conectado a Internet para descargar las actualizaciones.

- 1 Conéctese a Internet.
- 2 Haga doble clic en el icono **Alertas de Seguridad de Windows** en la barra de tareas.
- 3 Siga las instrucciones en pantalla para configurar actualizaciones automáticas o programadas.

### ¿Cómo puedo mantener actualizado el software antivirus?

Puede mantener al día el programa de software de **McAfee** con las actualizaciones más recientes que ofrece McAfee, Inc. Para descargar e instalar las actualizaciones de seguridad más recientes siga estos pasos:

! El ordenador debe estar conectado a Internet para descargar las actualizaciones.

- 1 Haga clic en **Inicio, Todos los programas, McAfee y McAfee SecurityCenter**.
- 2 Haga clic en el botón situado en la esquina superior izquierda de la ventana para actualizar el software.
- 3 Siga las instrucciones en pantalla para descargar las actualizaciones.

Consulte el archivo de ayuda que se incluye con el software para obtener más información.

## Batería

### ¿Cómo sé el estado de carga de la batería?

Puede comprobar el estado de la carga de la batería mediante el indicador de carga. Consulte **¿Cómo cargar el paquete de batería? (página 21)** para obtener más información.

### ¿Cuándo está utilizando alimentación de CA el ordenador?

Cuando el ordenador está conectado directamente al adaptador de CA, utiliza alimentación de CA, incluso aunque haya un paquete de batería instalado.

### ¿Cuándo debo cargar el paquete de batería?

- Cuando el nivel de carga de la batería esté por debajo del 10%.
- Cuando los indicadores luminosos de carga y de encendido parpadeen.
- Cuando lleve mucho tiempo sin usar el paquete de batería.

### ¿Cuándo debo sustituir el paquete de batería?

Si el paquete de batería se gasta con rapidez después de haber sido cargado, es posible que haya llegado al final de su vida útil y sea necesario reemplazarlo.

Para comprobar la capacidad de carga de la batería, consulte **Para comprobar la capacidad de carga de la batería (página 23)**.

## ¿Debo preocuparme si el paquete de batería instalado se calienta?

No, es normal que el paquete de batería se caliente cuando está proporcionando energía al ordenador.

## ¿El ordenador puede entrar en el modo Hibernar cuando está utilizando energía de la batería?

El ordenador puede entrar en el modo Hibernar cuando está utilizando energía de la batería, pero algunos programas de software y dispositivos periféricos pueden impedir que el sistema entre en dicho modo. Si está usando un programa que impide que el sistema entre en el modo Hibernar, guarde los datos frecuentemente para evitar perderlos. Consulte **Utilización del modo Hibernar (página 98)** para obtener información sobre cómo activar manualmente el modo Hibernar.

## Cámara incorporada

### ¿Por qué la vista del buscador no muestra imágenes o éstas son de baja calidad?

- La cámara integrada no se puede compartir con más de una aplicación de software. Salga de la aplicación actual antes de abrir otra.
- Puede que la vista del buscador presente algún ruido, por ejemplo, rayas horizontales, al ver un objeto de movimiento rápido. Esto es normal y no indica una avería.
- Si sigue produciéndose el problema, reinicie el ordenador.

### ¿Por qué las imágenes capturadas son de baja calidad?

- Las imágenes que se capturan bajo luces fluorescentes pueden mostrar reflexiones de la luz.
- Podría aparecer una parte oscura en las imágenes capturadas en forma de ruido.
- Si la cubierta protectora de la lente está sucia, no se pueden tomar imágenes claras. Limpie la lente. Consulte **Manipulación de la cámara incorporada** ([página 117](#)).

### ¿Qué debo hacer si las imágenes capturadas experimentan pérdida de marcos e interrupciones de audio?

- Puede que la configuración de los efectos en la aplicación de software provoque la pérdida de marcos. Consulte el archivo de ayuda que se incluye con la aplicación de software para obtener más información.
- Puede que haya más aplicaciones de software en ejecución de las que puede manejar el ordenador. Salga de la aplicación que no esté utilizando actualmente.
- Es posible que esté activada la función de gestión de energía del ordenador. Compruebe el rendimiento de la CPU.

## ¿Qué debo hacer si la reproducción de películas presenta pérdida de marcos cuando el ordenador funciona con la batería?

El paquete de batería se está agotando. Conecte el ordenador a la fuente de alimentación de CA.

## ¿Qué debo hacer si las imágenes capturadas parpadean?

Este problema se produce cuando se utiliza la cámara con luces fluorescentes a causa de la desigualdad entre la frecuencia de salida de la luz y el tiempo de exposición.

Para reducir el problema del parpadeo, cambie la dirección de la cámara o el brillo de las imágenes de la cámara.

En determinadas aplicaciones de software, es posible establecer un valor concreto a una de las propiedades de la cámara (por ejemplo, fuente de luz, parpadeo, etc.) para eliminar el problema.

## ¿Por qué la entrada de vídeo de la cámara incorporada se suspende durante unos segundos?

Puede que la entrada de vídeo se suspenda durante unos segundos si:

- Se utiliza una tecla de método abreviado con **Fn**.
- Se incrementa la carga de la CPU.

Esto es normal y no indica una avería.

## ¿Qué debo hacer si el ordenador se desestabiliza cuando entra en el modo de ahorro de energía mientras utilizo la cámara incorporada?

Si el ordenador activa automáticamente el modo Suspender o Hibernar, modifique la configuración de ahorro de energía del modo correspondiente. Para cambiar la configuración, consulte **Utilización de los modos de ahorro de energía (página 95)**.



## Internet

### ¿Qué debo hacer si el módem no funciona?

- Asegúrese de que el cable telefónico esté conectado correctamente al puerto de módem del ordenador y a la toma de la pared.
- Asegúrese de que el cable funcione. Conecte el cable a un teléfono normal y compruebe si se oye el tono de marcado.
- Asegúrese de que el número de teléfono que está marcando el programa es correcto.
- Asegúrese de que el software que está utilizando es compatible con el módem del ordenador. (Todos los programas de Sony preinstalados son compatibles.)
- Asegúrese de que el módem es el único dispositivo conectado a la línea telefónica.
- Siga estos pasos para comprobar la configuración:
  - 1 Haga clic en **Inicio** y después en **Panel de control**.
  - 2 Haga clic en **Hardware y sonido**.
  - 3 Haga clic en **Opciones de teléfono y módem**.
  - 4 Compruebe si el módem aparece en la lista de la ficha **Módems**.
  - 5 En la ficha **Reglas de marcado**, compruebe que la información de ubicación es correcta.

## ¿Por qué es lenta la conexión de módem?

El ordenador está equipado con un módem compatible con V.92/V.90. Hay muchos factores que pueden influir en la velocidad de conexión del módem, como el ruido en la línea telefónica o la compatibilidad con el equipo telefónico (tal como faxes u otros módems). Si cree que su módem no se está conectando correctamente al módem de otro PC, a un fax o al ISP, siga alguno de estos pasos:

- Pida a la compañía telefónica que compruebe que no hay ruidos en la línea.
- Si el problema está relacionado con un fax, compruebe que no hay problemas con el fax al que está llamando y que el sistema es compatible con los módems de fax.
- Si tiene problemas para conectarse al ISP, compruebe que éste no tenga problemas técnicos.
- Si tiene una segunda línea telefónica, pruebe a conectar el módem a esa línea.

## Redes

### ¿Qué debo hacer si el ordenador no puede conectarse a un punto de acceso de red LAN inalámbrica?

- La capacidad de conexión se ve afectada por la distancia y los obstáculos. Es posible que deba alejar el ordenador de posibles obstáculos o acercarlo al punto de acceso que esté utilizando.
- Compruebe si el interruptor **WIRELESS** está conectado y el indicador **WIRELESS** del ordenador está encendido.
- Asegúrese de que el punto de acceso reciba suministro eléctrico.
- Si desea conectar el ordenador a un punto de acceso de una LAN inalámbrica usando la banda de 5 GHz, asegúrese de seleccionar la opción de la banda de 5 GHz o de las bandas tanto de 2,4 GHz como de 5 GHz en la ficha **WLAN** de la ventana de configuración de **VAIO Smart Network**. La comunicación por LAN inalámbrica (IEEE 802.11a estándar) que usa solamente la banda de 5 GHz, disponible únicamente en modelos seleccionados, está deshabilitada de forma predeterminada.
- Siga estos pasos para comprobar la configuración:
  - 1 Haga clic en **Inicio** y después en **Panel de control**.
  - 2 Haga clic en **Ver el estado y las tareas de red** en **Red e Internet**.
  - 3 Haga clic en **Conectarse a una red** para confirmar que el punto de acceso se ha seleccionado.
- Asegúrese de que la clave de cifrado sea correcta.

- ❑ Asegúrese de que se selecciona **Rendimiento máximo** para **Configuración de adaptador inalámbrico** en la ventana **Opciones de energía**. Si se selecciona cualquier otra opción se puede producir un fallo de comunicación. Para cambiar la configuración, siga estos pasos:
  - 1 Haga clic con el botón derecho del ratón en el icono de estado de energía **Opciones de energía**.
  - 2 Haga clic en **Cambiar la configuración del plan** en el plan de energía actual.
  - 3 Haga clic en **Cambiar la configuración avanzada de energía**.
  - 4 Seleccione la ficha **Configuración avanzada**.
  - 5 Haga doble clic en **Configuración de adaptador inalámbrico y Modo de ahorro de energía**.
  - 6 Seleccione **Rendimiento máximo** en la lista desplegable tanto para **En batería** como en **Con corriente alterna**.

## ¿Qué debo hacer si no puedo acceder a Internet?

- ❑ Compruebe la configuración del punto de acceso. Consulte el manual que acompaña al punto de acceso para obtener más información.
- ❑ Asegúrese de que el ordenador y el punto de acceso estén conectados entre sí.
- ❑ Aleje el ordenador de posibles obstáculos o acérquelo al punto de acceso que esté utilizando.
- ❑ Asegúrese de que el ordenador esté correctamente configurado para el acceso a Internet.
- ❑ Asegúrese de que se selecciona **Rendimiento máximo** para **Configuración de adaptador inalámbrico** en la ventana **Opciones de energía**. Si se selecciona cualquier otra opción se puede producir un fallo de comunicación. Siga los pasos de **¿Qué debo hacer si el ordenador no puede conectarse a un punto de acceso de red LAN inalámbrica? (página 139)** para cambiar la configuración.

## ¿Por qué es lenta la transferencia de datos?

- ❑ La velocidad de la transferencia de datos en la red LAN inalámbrica puede verse afectada por la distancia y los obstáculos que haya entre los dispositivos y los puntos de acceso. Otros posibles factores son la configuración del dispositivo, las condiciones de radio y la compatibilidad del software. Para maximizar la velocidad de transferencia de datos, aleje el ordenador de posibles obstáculos o acérquelo al punto de acceso que esté utilizando.
- ❑ Si está usando un punto de acceso de red LAN inalámbrica, es posible que el dispositivo esté sobrecargado temporalmente, dependiendo de cuántos dispositivos más se estén comunicando mediante el punto de acceso.
- ❑ Si el punto de acceso interfiere con otros puntos de acceso, cambie el canal de éste. Consulte el manual que acompaña al punto de acceso para obtener más información.
- ❑ Asegúrese de que se selecciona **Rendimiento máximo** para **Configuración de adaptador inalámbrico** en la ventana **Opciones de energía**. Si se selecciona cualquier otra opción se puede producir un fallo de comunicación. Siga los pasos de **¿Qué debo hacer si el ordenador no puede conectarse a un punto de acceso de red LAN inalámbrica? (página 139)** para cambiar la configuración.

## ¿Cómo impido las interrupciones en las transferencias de datos?

- Cuando el ordenador está conectado a un punto de acceso, pueden producirse interrupciones en las transferencias de datos si se intercambian archivos de gran tamaño o si el ordenador está cerca de microondas y teléfonos inalámbricos.
- Acerque el ordenador al punto de acceso.
- Asegúrese de que la conexión con el punto de acceso esté intacta.
- Cambie el canal del punto de acceso. Consulte el manual que acompaña al punto de acceso para obtener más información.
- Asegúrese de que se selecciona **Rendimiento máximo** para **Configuración de adaptador inalámbrico** en la ventana **Opciones de energía**. Si se selecciona cualquier otra opción se puede producir un fallo de comunicación. Siga los pasos de **¿Qué debo hacer si el ordenador no puede conectarse a un punto de acceso de red LAN inalámbrica? (página 139)** para cambiar la configuración.

## ¿Qué son los canales?

- La comunicación en una red LAN inalámbrica usa bandas de frecuencia divididas que se conocen como canales. Los canales de puntos de acceso de redes LAN inalámbricas de otros fabricantes pueden estar preestablecidos en canales distintos de los dispositivos de Sony.
- Si está utilizando un punto de acceso de red LAN inalámbrica, consulte la información de conectividad que figura en el manual suministrado con el punto de acceso.

## ¿Por qué se detiene la conexión de red cuando cambio la clave de cifrado?

Dos ordenadores con la función de red LAN inalámbrica integrada pueden perder una conexión de red de igual a igual si se cambia la clave de cifrado. Puede cambiar la clave de cifrado para devolverla al perfil original o bien volver a escribirla en ambos ordenadores, de forma que coincida en éstos.

## ¿Cómo puedo ver la ventana VAIO Smart Network?

Para ver la ventana **VAIO Smart Network** en el escritorio, siga estos pasos:

- 1 Haga clic en **Inicio**, seleccione **Todos los programas** y, a continuación, haga clic en **VAIO Control Center**.
- 2 Haga clic en **Conexiones de red** (Network Connections) y **VAIO Smart Network**.
- 3 Haga clic en **Avanzada** (Advanced) en el panel derecho.



Para obtener más información sobre el software **VAIO Smart Network**, consulte el archivo de ayuda que se incluye en dicho software.

## Tecnología Bluetooth

### ¿Qué debo hacer si otros dispositivos Bluetooth no detectan el ordenador?

- Asegúrese de que la función Bluetooth está activada en ambos dispositivos.
- Compruebe si el interruptor **WIRELESS** está conectado y el indicador **WIRELESS** del ordenador está encendido.
- No se puede usar la función Bluetooth cuando el ordenador está en el modo de ahorro de energía. Devuelva el ordenador al modo Normal y encienda el interruptor **WIRELESS**.
- Es posible que el ordenador y el dispositivo estén demasiado lejos el uno del otro. La tecnología inalámbrica Bluetooth funciona mejor si los dispositivos se encuentran a una distancia inferior a 10 metros el uno del otro.

### ¿Qué debo hacer si no puedo encontrar el dispositivo Bluetooth con el que quiero comunicarme?

- Compruebe que la función Bluetooth del dispositivo con el que quiere comunicarse está activa. Consulte el manual del otro dispositivo para obtener más información.
- Si el dispositivo con el que quiere comunicarse ya está en comunicación con otro dispositivo Bluetooth, tal vez no pueda encontrarlo o no pueda comunicarse con el ordenador.
- Para permitir que otros dispositivos Bluetooth se comuniquen con el ordenador, siga estos pasos:
  - 1 Haga clic en **Inicio, Panel de control, Hardware y sonido, Dispositivos Bluetooth y Configuración de Bluetooth**.
  - 2 Haga clic en la ficha **Opciones** y seleccione la casilla de verificación **Permitir que los dispositivos Bluetooth encuentren este equipo**.



## ¿Qué debo hacer si otros dispositivos Bluetooth no se conectan con el ordenador?

- Compruebe las sugerencias de **¿Qué debo hacer si no puedo encontrar el dispositivo Bluetooth con el que quiero comunicarme? (página 144)**.
- Asegúrese de que los otros dispositivos estén autenticados.
- La distancia de transferencia de datos puede ser menor de 10 metros, en función de los obstáculos que haya entre ambos dispositivos, de la calidad de las ondas de radio, del sistema operativo y del software que se utilice. Acerque el ordenador y los dispositivos Bluetooth.

## ¿Por qué es lenta la conexión Bluetooth?

- La velocidad de transferencia de datos depende de los obstáculos y de la distancia entre ambos dispositivos, de la calidad de las ondas de radio, del sistema operativo y del software que se utilice. Acerque el ordenador y los dispositivos Bluetooth.
- La frecuencia de radio de 2,4 GHz que utilizan los dispositivos Bluetooth y de red LAN inalámbrica es utilizada también por otros dispositivos. Los dispositivos Bluetooth incorporan tecnología que minimiza las interferencias de otros dispositivos que utilizan la misma longitud de onda; sin embargo, puede reducirse la velocidad de comunicación y el alcance de la conexión. La interferencia de otros dispositivos también puede interrumpir las comunicaciones.
- La capacidad de conexión se ve afectada por la distancia y los obstáculos. Es posible que deba alejar el ordenador de posibles obstáculos o acercarlo al dispositivo al que esté conectado.
- Localice y retire los obstáculos que haya entre el ordenador y el dispositivo al que esté conectado.

## ¿Por qué no puedo usar los servicios compatibles con el dispositivo Bluetooth conectado?

La conexión sólo es posible para los servicios que también admita el ordenador equipado con la función Bluetooth. Para conocer más detalles, busque información de Bluetooth usando la **Ayuda y soporte técnico de Windows**.

## ¿Puedo utilizar un dispositivo con tecnología Bluetooth en un avión?

Con la tecnología Bluetooth, el ordenador transmite una frecuencia de radio de 2,4 GHz. Los lugares sensibles a la frecuencia de radio, como hospitales y aviones, pueden aplicar restricciones al uso de dispositivos Bluetooth con el fin de evitar interferencias de radio. Consulte al personal de estos lugares para ver si está permitido el uso de la función Bluetooth del ordenador.

## ¿Por qué no puedo utilizar la función Bluetooth al iniciar sesión en el ordenador como usuario con una cuenta de usuario estándar?

Puede que la función Bluetooth no esté disponible para los usuarios con cuenta de usuario estándar en el ordenador. Inicie sesión en el ordenador como un usuario con derechos administrativos.

## ¿Por qué no puedo utilizar los dispositivos Bluetooth al cambiar de usuario?

Si cambia de usuarios sin cerrar la sesión en el sistema, los dispositivos Bluetooth no funcionarán. Asegúrese de cerrar la sesión en el sistema antes de cambiar de usuarios. Para cerrar sesión en el sistema, haga clic en **Inicio**, la flecha al lado del botón **Bloquear** y en **Cerrar sesión**.

## ¿Por qué no puedo intercambiar datos de tarjetas de visita con un teléfono móvil?

La función de intercambio de tarjetas de visita no es compatible.

## ¿Qué debo hacer si no se escucha el sonido de los auriculares o el controlador de audio/vídeo?

Compruebe la configuración SCMS-T. Si los auriculares o el controlador de audio/vídeo no admite la protección de contenidos SCMS-T, necesitará conectar el dispositivo usando el Perfil de distribución de audio avanzado (A2DP, Advanced Audio Distribution Profile). Siga estos pasos:

- 1 Haga clic en **Inicio, Panel de control, Hardware y sonido** y en **Dispositivos Bluetooth**.
- 2 Haga clic con el botón derecho en el icono del dispositivo que quiera conectar usando el A2DP y seleccione **Control**.
- 3 Haga clic para cancelar la casilla de verificación **Connect to a device only if it supports SCMS-T content protection** en **SCMS-T Settings**.

## Discos ópticos

### ¿Por qué se bloquea el ordenador cuando trato de leer un disco?

El disco que el ordenador está tratando de leer puede estar sucio o dañado. Siga estos pasos:

- 1 Pulse las teclas **Ctrl+Alt+Delete** y haga clic en la flecha al lado del botón **Apagar** y en **Reiniciar** para reiniciar el ordenador.
- ! Si apaga el ordenador con las teclas **Ctrl+Alt+Delete** se puede provocar la pérdida de los datos no guardados.
- 2 Extraiga el disco de la unidad de disco óptico.
- 3 Compruebe si hay suciedad o daños en el disco. Si ha de limpiar el disco, consulte **Manipulación de los discos (página 118)** para obtener instrucciones.

### ¿Qué debo hacer si la bandeja de la unidad no se abre?

- Asegúrese de que el ordenador está encendido.
- Presione el botón de expulsión de disco.
- Si el botón de expulsión de la unidad no funciona, haga clic en **Inicio** y **Equipo**, haga clic con el botón derecho del ratón en el icono de la unidad de disco óptico y seleccione **Expulsar**.
- Si no funciona ninguna de estas opciones, inserte un objeto fino y recto (como un clip) en el orificio de expulsión manual de la unidad de disco óptico.
- Pruebe a reiniciar el equipo.

## ¿Qué debo hacer si no puedo reproducir correctamente un disco en el ordenador?

- Asegúrese de que el disco está insertado en la unidad de disco óptico con la etiqueta hacia arriba.
- Asegúrese de que tiene instalado el programa adecuado, según las instrucciones del fabricante.
- Cuando un disco está sucio o dañado, el ordenador deja de responder. Siga estos pasos:
  - 1** Pulse las teclas **Ctrl+Alt+Delete** y haga clic en la flecha al lado del botón **Apagar** y en **Reiniciar** para reiniciar el ordenador.
- !**  
Si apaga el ordenador con las teclas **Ctrl+Alt+Delete** se puede provocar la pérdida de los datos no guardados.

  - 2** Extraiga el disco de la unidad de disco óptico.
  - 3** Compruebe si hay suciedad o daños en el disco. Si ha de limpiar el disco, consulte **Manipulación de los discos (página 118)** para obtener instrucciones.
- Si está reproduciendo un disco y no oye nada, siga algunos de estos pasos:
  - Es posible que se haya bajado el volumen con las teclas **Fn+F2** o con el botón de silencio (S1). Pulse las teclas o el botón otra vez.
  - Es posible que se haya minimizado el volumen con las teclas **Fn+F3**. Mantenga pulsadas las teclas **Fn+F4** para aumentar el volumen lo suficiente como para escuchar el sonido.
  - Haga clic con el botón derecho en el icono de volumen de la barra de tareas y haga clic en **Abrir mezclador de volumen** para comprobar la configuración.
  - Compruebe la configuración de volumen en el mezclador de audio.
  - Si está usando altavoces externos, compruebe la configuración de volumen en éstos y sus conexiones con el ordenador.

- ❑ Asegúrese de que el software del controlador adecuado esté instalado. Siga estos pasos:
  - 1 Haga clic en **Inicio** y después en **Panel de control**.
  - 2 Haga clic en **Sistema y mantenimiento**.
  - 3 Haga clic en **Sistema**.
  - 4 Haga clic en **Administrador de dispositivos** en el panel izquierdo.  
Aparecerá la ventana **Administrador de dispositivos** con una lista de los dispositivos de hardware del ordenador. Si aparece una “X” o un signo de exclamación junto al dispositivo, tal vez deba habilitar éste o reinstalar el software de los controladores.
  - 5 Haga doble clic en el dispositivo de la unidad de disco óptico para abrir una lista de unidades de disco óptico del ordenador.
  - 6 Haga doble clic en la unidad que desee.  
Puede confirmar el software del controlador seleccionando la ficha **Controlador** y haciendo clic en **Detalles del controlador**.
  - 7 Haga clic en **Aceptar** para cerrar la ventana.
- ❑ Asegúrese de que no haya una etiqueta adhesiva enganchada a un disco. Las etiquetas adhesivas pueden desprenderse mientras el disco está en la unidad de disco óptico y dañar la unidad o provocar un mal funcionamiento.
- ❑ Si aparece una advertencia de código de región, es posible que el disco sea incompatible con la unidad de disco óptico. Compruebe la caja para asegurarse de que el código de región es compatible con la unidad de disco óptico.
- ❑ Si observa condensación en el ordenador, no lo utilice durante al menos una hora, ya que podría desestabilizarse el sistema.
- ❑ Asegúrese de que el ordenador se ejecuta con la fuente de alimentación de CA y, a continuación, pruebe de nuevo el disco.

## ¿Qué debo hacer si no puedo reproducir soportes Blu-ray Disc o si mi ordenador se vuelve inestable durante la reproducción de Blu-ray Disc?

Es posible que no pueda reproducir algunos contenidos de Blu-ray Disc en el ordenador o que éste se vuelva inestable durante la reproducción de Blu-ray Disc. Para reproducir dichos contenidos con normalidad, descargue e instale las últimas actualizaciones de **WinDVD BD** usando **VAIO Update**.

Para obtener información sobre cómo usar el **VAIO Update**, consulte **Actualización del ordenador (página 27)**.

## ¿Qué debo hacer si no puedo escribir datos en un CD?

- Asegúrese de que no ejecuta ninguna aplicación de software ni permite que ninguna se ejecute automáticamente, ni siquiera un protector de pantalla.
- Si está utilizando un disco CD-R/RW con una etiqueta adhesiva enganchada, sustitúyalo con uno sin ninguna etiqueta adhesiva. El uso de un disco con una etiqueta adhesiva podría provocar un error de escritura u otros daños.

## ¿Qué debo hacer si no puedo escribir datos en un DVD?

- Asegúrese de que está usando el soporte de grabación de DVD adecuado.
- Compruebe qué formato de grabación de DVD es compatible con la unidad de disco óptico. Algunas marcas de soportes grabables DVD no funcionan.

## Visualización

### ¿Por qué no se ve nada en la pantalla?

- ❑ Puede que no se vea nada en la pantalla del ordenador si éste se ha quedado sin energía o si ha entrado en un modo de ahorro de energía (Suspende o Hibernar). Si el ordenador está en modo Suspende de LCD (vídeo), pulse cualquier tecla para devolver la pantalla al modo Normal. Consulte **Utilización de los modos de ahorro de energía (página 95)** para obtener más información.
- ❑ Asegúrese de que el ordenador está correctamente enchufado en la fuente de alimentación y encendido, y que el indicador luminoso de encendido está iluminado.
- ❑ Si el ordenador se alimenta mediante la batería, compruebe que el paquete de batería esté correctamente instalado y cargado. Consulte **Utilización del paquete de la batería (página 18)** para obtener más información.
- ❑ Si la salida de pantalla está dirigida a la pantalla externa, utilice la combinación de teclas **Fn+F7**. Consulte **Combinaciones y funciones con la tecla Fn (página 29)** para obtener más información.
- ❑ Puede que se haya apagado la luz de fondo de la pantalla LCD. Para encenderla, consulte **¿Cómo utilizar los botones de función especial? (página 32)**.



## ¿Qué debo hacer si no veo bien las imágenes o vídeos?

- ❑ Asegúrese de seleccionar **La más alta (32 bits)** para los colores de la pantalla antes de usar software de vídeo/imagen o empezar la reproducción del DVD. Seleccionando cualquier otra opción se puede impedir que el software muestre las imágenes correctamente. Para cambiar los colores de la pantalla, siga estos pasos:
  - 1 Haga clic con el botón derecho en el icono de escritorio y seleccione **Personalizar**.
  - 2 Haga clic en **Configuración de la pantalla**.
  - 3 Seleccione **La más alta (32 bits)** en **Colores**.
- ❑ No cambie la resolución o los colores de pantalla mientras usa el software de vídeo/imagen o reproduce discos DVD puesto que se puede provocar una reproducción o visualización incorrecta, así como un funcionamiento inestable del sistema.

Adicionalmente, se recomienda desactivar el protector de pantalla antes de iniciar la reproducción de DVD. Si el protector de pantalla está habilitado, se puede activar durante la reproducción de DVD e impedir que funcione correctamente. Se ha encontrado que algunos protectores incluso cambian la resolución y los colores de pantalla.

## ¿Qué debo hacer si no aparece ninguna imagen en la pantalla del televisor o la pantalla externa conectada al puerto de salida HDMI?

Asegúrese de que está usando una pantalla compatible con HDCP. Los contenidos protegidos con copyright no se muestran en las pantallas que no son compatibles con HDCP. Consulte [¿Cómo conectar un televisor? \(página 75\)](#) o [¿Cómo conectar una pantalla de ordenador? \(página 72\)](#) para obtener más información.

## ¿Por qué el vídeo no se reproduce en la pantalla?

- ❑ Si la salida de pantalla está dirigida a la pantalla externa y está desconectada, no podrá ver el vídeo en la pantalla. Detenga la reproducción del vídeo, cambie la salida de la pantalla a la pantalla del ordenador y reinicie la reproducción. Consulte **¿Cómo seleccionar los modos de visualización? (página 78)** para ver cómo se cambia la salida de pantalla. También puede pulsar las teclas **Fn+F7** para cambiar la salida de pantalla. Consulte **Combinaciones y funciones con la tecla Fn (página 29)** para obtener más información.
- ❑ La memoria de vídeo del ordenador puede resultar insuficiente para visualizar vídeos de alta resolución. En este caso, baje la resolución de la pantalla LCD.

Para cambiar la resolución de pantalla, siga estos pasos:

- 1 Haga clic con el botón derecho en el icono de escritorio y seleccione **Personalizar**.
- 2 Haga clic en **Configuración de la pantalla**.
- 3 Mueva el control deslizante **Resolución** hacia la izquierda para reducir o a la derecha para aumentar la resolución de pantalla.



Puede comprobar la cantidad total de la memoria de gráficos y vídeo disponible. Haga clic con el botón derecho del ratón en el escritorio, seleccione **Personalizar** y haga clic en **Configuración de pantalla**, **Configuración avanzada** y en la ficha **Adaptador**. El valor mostrado puede ser diferente del de la memoria real del ordenador.

## ¿Qué debo hacer si la pantalla está oscura?

Pulse las teclas **Fn+F6** para aumentar el brillo de la pantalla.

## ¿Qué debo hacer si cambia el brillo de la pantalla LCD?

- La configuración de brillo del LCD, que se ajusta con las teclas **Fn+F5/F6**, es temporal y se puede restaurar a la configuración original cuando el ordenador vuelve al modo Normal desde el modo Suspende o Hibernar. Para guardar su preferencia de brillo, siga estos pasos:
  - 1 Haga clic con el botón derecho del ratón en el icono de estado de energía **Opciones de energía**.
  - 2 Haga clic en **Cambiar la configuración del plan** en el plan de energía actual.
  - 3 Haga clic en **Cambiar la configuración avanzada de energía**.
  - 4 Seleccione la ficha **Configuración avanzada**.
  - 5 Haga doble clic en **Pantalla**.
  - 6 Ajuste la configuración de brillo del LCD en el elemento de ajuste de brillo.

- ❑ La pantalla del ordenador puede quedar temporalmente en blanco:
  - ❑ Al conectar o desconectar el adaptador de CA
  - ❑ Inmediatamente después de iniciar el ordenador con la batería

Para guardar su preferencia de brillo, siga estos pasos:

- 1 Haga clic en **Inicio** y después en **Panel de control**.
- 2 Haga clic en **Hardware y sonido**.
- 3 Haga clic en **Cambiar la frecuencia con la que el equipo entra en estado de suspensión** en **Opciones de energía**.
- 4 Haga clic en **Cambiar la configuración avanzada de energía**.
- 5 Desplácese por la lista y haga doble clic en **ATI Graphics Power Settings**.
- 6 Haga doble clic en la opción para la configuración de ATI POWERPLAY™.
- 7 Cambie la opción actual para **On battery**.
- 8 Haga clic en **Aceptar**.

## ¿Qué debo hacer si no se ve nada en la pantalla externa?

Si no puede cambiar la salida de pantalla mediante las teclas **Fn+F7**, será necesario que cambie la configuración de la pantalla externa a través de **VAIO Control Center**. Para cambiar la configuración, inicie **VAIO Control Center**, seleccione el elemento de control de la pantalla externa y, a continuación, active la casilla de verificación para cambiar las opciones para detectar la pantalla externa. A continuación, utilice las teclas **Fn+F7** para cambiar la salida de pantalla.

## ¿Cómo puedo ejecutar Aero de Windows?

Para ejecutar Aero de Windows, siga estos pasos:

- 1 Haga clic en **Inicio** y después en **Panel de control**.
- 2 Haga clic en **Personalizar los colores** en **Apariencia y personalización**.
- 3 Haga clic en **Abrir las propiedades de apariencia clásica para ver más opciones de color**.
- 4 Seleccione **Aero de Windows** en las opciones de **Combinación de colores** de la ficha **Apariencia**.
- 5 Haga clic en **Aceptar**.

Para obtener más información sobre las características de Aero de Windows, como Windows Flip 3D, consulte **Ayuda y soporte técnico de Windows**.

## Impresión

### ¿Qué debo hacer si no puedo imprimir un documento?

- Asegúrese de que la impresora esté encendida y de que el cable esté conectado a los puertos de la impresora y el ordenador.
- Asegúrese de que la impresora sea compatible con el sistema operativo Windows instalado en el ordenador.
- Tal vez deba instalar el software del controlador de la impresora para poder utilizarla. Consulte el manual que acompaña a la impresora para obtener más información.
- Si la impresora no funciona después de que el ordenador se reanude tras un modo de ahorro de energía (Suspende o Hibernar), reinicie el ordenador.
- Si la impresora ofrece funciones de comunicación bidireccional, es posible que pueda imprimir si inhabilita las funciones en el ordenador. Siga estos pasos:
  - 1 Haga clic en **Inicio** y después en **Panel de control**.
  - 2 Haga clic en **Impresora** en **Hardware y sonido**.
  - 3 Haga clic con el botón derecho en el icono de impresora y seleccione **Propiedades**.
  - 4 Haga clic en la ficha **Puertos**.
  - 5 Haga clic para desactivar la casilla de verificación **Habilitar compatibilidad bidireccional**.
  - 6 Haga clic en **Aceptar**.

Esto deshabilitará las funciones de comunicación bidireccional de la impresora, tales como la transferencia de datos, la monitorización del estado y el panel remoto.

## Micrófono

### ¿Qué debo hacer si el micrófono no funciona?

- ❑ Si está usando un micrófono externo, asegúrese de que esté encendido y correctamente conectado a la toma de micrófono del ordenador.
- ❑ El dispositivo de entrada de sonido puede haber sido configurado incorrectamente. Para configurar el dispositivo de entrada de sonido, siga estos pasos:
  - 1 Cierre todos los programas abiertos.
  - 2 Haga clic en **Inicio** y después en **Panel de control**.
  - 3 Haga clic en **Hardware y sonido**.
  - 4 Haga clic en **Administrar dispositivos de audio** en **Sonido**.
  - 5 En la ficha **Grabación**, seleccione el dispositivo que desee para entrada de sonido y haga clic en **Establecer como predeterminado**.

### ¿Cómo puedo evitar el eco del micrófono?

El eco del micrófono se produce cuando éste capta el sonido de un dispositivo de salida de sonido, como un altavoz.

Para evitar este problema:

- ❑ Mantenga el micrófono alejado del dispositivo de salida de sonido.
- ❑ Baje el volumen de los altavoces y del micrófono.

## Altavoces

### ¿Qué debo hacer si los altavoces integrados no emiten ningún sonido?

- Si está usando un programa que cuenta con su propio control de volumen, asegúrese de que éste se encuentre correctamente definido. Consulte el archivo de ayuda del programa para obtener más información.
- Es posible que se haya bajado el volumen con las teclas **Fn+F2** o con el botón de silencio (S1). Pulse las teclas o el botón otra vez.
- Es posible que se haya minimizado el volumen con las teclas **Fn+F3**. Mantenga pulsadas las teclas **Fn+F4** para aumentar el volumen lo suficiente como para escuchar el sonido.
- Compruebe los controles de volumen de Windows haciendo clic en el icono de volumen de la barra de tareas.
- El dispositivo de salida de sonido puede haber sido configurado incorrectamente. Para cambiar el dispositivo de salida de sonido, consulte **¿Cómo puedo cambiar el dispositivo de salida de sonido? (página 164)**.

### ¿Qué debo hacer si los altavoces externos no funcionan?

- Compruebe las sugerencias de **¿Qué debo hacer si los altavoces integrados no emiten ningún sonido? (página 160)**.
- Asegúrese de que los altavoces estén correctamente conectados y de que el volumen esté lo suficientemente alto como para poder oír sonidos.
- Asegúrese de que los altavoces están diseñados para ser utilizados con un ordenador.
- Si los altavoces tienen un botón de silencio, desactívelo.
- Si los altavoces precisan de alimentación externa, asegúrese de que estén conectados a una fuente de alimentación. Consulte el manual que acompaña a los altavoces para obtener más información.



## Touchpad

### ¿Qué debo hacer si el Touchpad no funciona?

- Tal vez haya deshabilitado el Touchpad antes de conectar un ratón al ordenador. Consulte [¿Cómo utilizar el Touchpad? \(página 31\)](#).
- Asegúrese de que no hay conectado un ratón al ordenador.
- Si el ordenador deja de responder mientras se ejecuta una aplicación de software, pulse las teclas **Alt+F4** para cerrar la ventana de la aplicación.
- Si las teclas **Alt+F4** no funcionan, pulse la tecla de Windows una vez y después la tecla **→** varias veces, seleccione **Reiniciar** con la tecla **↑** o **↓** y pulse **Enter** para reiniciar el ordenador.
- Si el ordenador no se reinicia, pulse las teclas **Ctrl+Alt+Delete**, seleccione la flecha que se encuentra al lado del botón **Apagar** con las teclas **↓** y **→** y después **Reiniciar** con la tecla **↑** o **↓** y pulse la tecla **Enter** para reiniciar el ordenador.
- Si este procedimiento no funciona, mantenga presionado el botón de encendido hasta que el ordenador se apague.

! Si apaga el ordenador con las teclas **Ctrl+Alt+Delete** o el botón de encendido se puede provocar la pérdida de los datos no guardados.

## Teclado

### ¿Qué debo hacer si la configuración del teclado no es correcta?

El idioma del teclado del ordenador está especificado en el embalaje. Si elige un teclado distinto al configurar Windows, la configuración de teclas dejará de coincidir.

Para cambiar la configuración del teclado, siga estos pasos:

- 1 Haga clic en **Inicio** y después en **Panel de control**.
- 2 Haga clic en **Reloj, idioma y región** y en **Configuración regional y de idioma**.
- 3 Cambie la configuración según desee.

### ¿Qué debo hacer si no puedo escribir determinados caracteres con el teclado?

Si no puede escribir **U, I, O, P, J, K, L, M**, es posible que la tecla **Num Lk** pueda estar activada. Compruebe que el indicador luminoso de bloqueo numérico esté apagado. Si está encendido, presione la tecla **Num Lk** para apagarlo antes de escribir estos caracteres.

## Disquetes

### ¿Por qué no aparece el icono Quitar hardware de forma segura en la barra de tareas cuando la unidad está conectada?

El ordenador no reconoce la disquetera. Primero, asegúrese de que el cable USB esté correctamente conectado al puerto USB. Si debe asegurar la conexión, espere unos instantes a que el ordenador reconozca la disquetera. Si el icono sigue sin aparecer, siga estos pasos:

- 1 Cierre todos los programas que tengan acceso a la disquetera.
- 2 Espere hasta que el indicador luminoso de la disquetera se apague.
- 3 Presione el botón de expulsión para retirar el disco y desconecte la disquetera USB del ordenador.
- 4 Vuelva a conectar la unidad de disquete enchufando el cable USB en el puerto USB.
- 5 Reinicie el ordenador haciendo clic en **Inicio**, en la flecha al lado del botón **Bloquear** y en **Reiniciar**.

### ¿Qué debo hacer si no puedo escribir datos en un disquete?

- Asegúrese de que el disquete esté correctamente insertado en la disquetera.
- Si el disco está correctamente insertado y sigue sin poder escribir datos en él, es posible que esté lleno o protegido frente a escritura. Puede usar un disquete que no esté protegido frente a escritura o quitar la protección.

## Audio/Vídeo

### ¿Qué debo hacer si no puedo utilizar la cámara de vídeo digital?

Si aparece un mensaje donde se indica que el equipo i.LINK está desconectado o apagado, puede que el cable i.LINK no esté correctamente conectado al puerto del ordenador o a la cámara. Desenchufe el cable y enchúfelo de nuevo. Consulte **¿Cómo conectar un dispositivo i.LINK? (página 86)** para obtener más información.

### ¿Cómo puedo desactivar el sonido de inicio de Windows?

Para desactivar el sonido de inicio de Windows, siga estos pasos:

- 1 Haga clic en **Inicio** y después en **Panel de control**.
- 2 Haga clic en **Hardware y sonido**.
- 3 Haga clic en **Administrar dispositivos de audio** en **Sonido**.
- 4 En la ficha **Sonidos**, haga clic para desactivar la casilla de verificación **Reproducir sonido Inicio de Windows**.
- 5 Haga clic en **Aceptar**.

### ¿Cómo puedo cambiar el dispositivo de salida de sonido?

Si no escucha el sonido del dispositivo conectado a un puerto como el puerto USB, el puerto de salida HDMI, el puerto de salida óptico o el conector de los auriculares, será necesario cambiar el dispositivo para la salida de sonido.

- 1 Cierre todos los programas abiertos.
- 2 Haga clic en **Inicio** y después en **Panel de control**.
- 3 Haga clic en **Hardware y sonido**.
- 4 Haga clic en **Administrar dispositivos de audio** en **Sonido**.
- 5 En la ficha **Reproducción**, seleccione el dispositivo deseado para la salida de sonido y haga clic en **Establecer como predeterminado**.

## ¿Qué debo hacer si no oigo el sonido del dispositivo de salida de sonido conectado al puerto de salida HDMI, el puerto de salida óptico o el conector de los auriculares?

- ❑ Si quiere escuchar el sonido del dispositivo conectado a un puerto, como el puerto de salida HDMI, el puerto de salida óptico o el conector de los auriculares, es necesario cambiar el dispositivo de salida de sonido. Para ver el procedimiento con detalle, consulte **¿Cómo puedo cambiar el dispositivo de salida de sonido? (página 164)**.
- ❑ Si sigue sin escuchar el sonido del dispositivo de salida de sonido, siga estos pasos:
  - 1 Siga los pasos 1 al 4 de **¿Cómo puedo cambiar el dispositivo de salida de sonido? (página 164)**.
  - 2 En la ficha **Reproducción**, seleccione el icono de HDMI o S/PDIF y haga clic en **Propiedades**.
  - 3 Haga clic en la ficha **Avanzadas**.
  - 4 Seleccione la frecuencia de muestreo y la profundidad de bits (por ejemplo, 48.000 Hz, 16 bits) que admite el dispositivo.
  - 5 Haga clic en **Aceptar**.

## ¿Cómo puedo hacer salir el sonido Dolby Digital o DTS a través de un dispositivo compatible con HDMI?

Para hacer salir el sonido Dolby Digital o DTS de un disco a través de un dispositivo compatible con HDMI conectado al ordenador, siga estos pasos:

- 1 Haga clic en **Inicio** y después en **Panel de control**.
- 2 Haga clic en **Hardware y sonido**.
- 3 Haga clic en **Administrar dispositivos de audio** en **Sonido**.
- 4 En la ficha **Reproducción**, seleccione el icono HDMI y haga clic en **Propiedades**.
- 5 Haga clic en la ficha **Formatos compatibles**.
- 6 Haga clic para seleccionar las casillas de verificación **DTS Audio** y **Dolby Digital**.
- 7 Haga clic en **Aceptar**.

! Si la salida Dolby Digital o DTS está conectada a un dispositivo que no lo admite, el dispositivo no reproducirá ningún sonido. En este caso, cancele las casillas de verificación **DTS Audio** y **Dolby Digital**.

## ¿Por qué se producen interrupciones de sonido o pérdida de marcos cuando reproduzco vídeos de alta definición, como los grabados con videgrabadora digital AVCHD?

La reproducción de vídeos de alta definición requiere bastantes recursos de hardware, como CPU, GPU o rendimiento de la memoria de sistema del ordenador. Durante la reproducción de vídeo, algunas operaciones o funciones pueden no estar disponibles y producirse interrupciones de sonido, pérdida de marcos y errores de reproducción dependiendo de la configuración del ordenador.

## Memory Stick

### ¿Qué debo hacer si no puedo usar una Memory Stick que se formateó en un ordenador VAIO, en otros dispositivos?

Tal vez deba volver a formatear la Memory Stick.

Al formatear la Memory Stick se borran todos los datos, como, por ejemplo, música, previamente almacenados. Antes de formatear una Memory Stick, realice una copia de seguridad de los datos importantes y asegúrese de que la Memory Stick no contenga ningún archivo que quiera conservar.

- 1 Copie los datos de la Memory Stick en el dispositivo de almacenamiento interno para conservar datos o imágenes.
- 2 Formatee la Memory Stick siguiendo los pasos de **¿Cómo formatear una Memory Stick? (página 45)**.

### ¿Puedo copiar imágenes procedentes de una cámara digital mediante una Memory Stick?

Sí, y también puede ver vídeo clips que haya grabado con cámaras compatibles con Memory Stick.

### ¿Por qué no puedo escribir datos en una Memory Stick?

Algunas versiones de Memory Stick disponen de un interruptor de protección de borrado que tiene la finalidad de proteger los datos contra el borrado o la sobrescritura accidentales. Asegúrese de que el interruptor de protección contra borrado esté desconectado.

## Periféricos

### ¿Qué debo hacer si no puedo conectar un dispositivo USB?

- ❑ Si procede, compruebe que el dispositivo USB esté conectado y que utilice su propio suministro eléctrico. Por ejemplo, si está utilizando una cámara digital, compruebe que la batería esté cargada. Si está utilizando una impresora, compruebe que el cable de alimentación esté conectado correctamente a la toma de CA.
- ❑ Pruebe a usar otro puerto USB del ordenador. El software del controlador podría estar instalado sólo en el puerto que usó la primera vez que conectó el dispositivo.
- ❑ Consulte el manual que acompaña al dispositivo USB para obtener más información. Tal vez deba instalar el software antes de conectar el dispositivo.
- ❑ Pruebe a conectar un dispositivo sencillo que precise de poca alimentación, como un ratón, para comprobar que el puerto funciona.
- ❑ Los concentradores USB pueden impedir que un dispositivo funcione debido a un fallo en la distribución de energía. Es recomendable que conecte el dispositivo directamente al ordenador, sin concentrador.



## Marcas comerciales

Sony, VAIO, el logotipo VAIO, VAIO Control Center, VAIO Power Management, VAIO Power Management Viewer, VAIO Update y “BRAVIA” son marcas comerciales o marcas comerciales registradas de Sony Corporation.



y “Memory Stick”, “Memory Stick Duo”, “MagicGate”, “OpenMG”, “MagicGate Memory Stick”, “Memory Stick PRO”, “Memory Stick PRO-HG”, “Memory Stick Micro”, “M2” y el logotipo Memory Stick son marcas comerciales o marcas comerciales registradas de Sony Corporation.

Walkman es una marca comercial registrada de Sony Corporation.

Blu-ray Disc™ y el logotipo de Blu-ray Disc son marcas comerciales de Blu-ray Disc Association.

Intel, Pentium, Intel SpeedStep y Atom son marcas comerciales o marcas comerciales registradas de Intel Corporation.

Microsoft Windows Vista, el logotipo de Windows y BitLocker son marcas comerciales o marcas comerciales registradas de Microsoft Corporation en EE.UU. y otros países.

i.LINK es una marca comercial de Sony utilizada para designar que el producto contiene una conexión IEEE 1394.

Roxio Easy Media Creator es una marca comercial de Sonic Solutions.

WinDVD for VAIO y WinDVD BD for VAIO son marcas comerciales de InterVideo, Inc.

ArcSoft y el logotipo de ArcSoft son marcas comerciales registradas de ArcSoft, Inc. ArcSoft WebCam Companion es una marca comercial de ArcSoft, Inc.

ATI y ATI Catalyst son marcas comerciales de Advanced Micro Devices, Inc.

La palabra, marca y logotipo Bluetooth son marcas comerciales registradas propiedad de Bluetooth SIG, Inc. y Sony Corporation las utiliza con su autorización. Otras marcas comerciales y nombres comerciales corresponden a sus respectivos propietarios.

La palabra, marca y logotipos ExpressCard son propiedad de PCMCIA y Sony Corporation las utiliza con su autorización. Otras marcas comerciales y nombres comerciales corresponden a sus respectivos propietarios.

El logotipo SD es una marca comercial. 

El logotipo SDHC es una marca comercial. 

CompactFlash® es una marca comercial de SanDisk Corporation.

MultiMediaCard™ es una marca comercial de MultiMediaCard Association.

HDMI, el logotipo de HDMI y High-Definition Multimedia Interface son marcas comerciales o marcas comerciales registradas de HDMI Licensing, LLC.

“PlaceEngine” es una marca comercial registrada de Koozyt, Inc.

“PlaceEngine” ha sido desarrollado por Sony Computer Science Laboratories, Inc. y tiene licencia de Koozyt, Inc.

•••, “XMB”, y “xross media bar” son marcas comerciales de Sony Corporation y Sony Computer Entertainment Inc.

“AVCHD” es una marca comercial de Panasonic Corporation y Sony Corporation.

Todos los demás nombres de sistemas, productos y servicios son marcas comerciales de sus respectivos propietarios. En el manual no se han especificado las marcas ™ o ®.

Las especificaciones están sujetas a cambios sin previo aviso. Todas las demás marcas comerciales son marcas comerciales de sus respectivos propietarios.

Es posible que no se entregue todo el software que se cita con su modelo.

Consulte la guía en línea de especificaciones para conocer las aplicaciones que están disponibles para su modelo.

# Aviso

© 2009 Sony Corporation. Todos los derechos reservados.

Este manual y el software aquí descrito no pueden, ni en su totalidad ni en parte, ser reproducidos, traducidos o convertidos a un formato legible por máquina, sin el consentimiento previo por escrito.

Sony Corporation no ofrece garantía alguna con respecto a este manual, el software, o cualquier otra información aquí contenida, y por el presente rechaza expresamente cualquier garantía implícita o comerciabilidad o capacidad para un propósito particular con respecto a este manual, el software o cualquier otra información. En ninguna circunstancia Sony Corporation incurrirá en responsabilidad alguna por daños incidentales, trascendentales o especiales, tanto si se basan en fraudes, contratos, u otros, que surjan o guarden relación con este manual, el software, u otra información aquí contenida o por el uso que se le dé.

En el manual no se han especificado las marcas <sup>TM</sup> o ®.

Sony Corporation se reserva el derecho de realizar cambios sin previo aviso en este manual o en la información aquí contenida. El software descrito en este documento se rige por los términos de un acuerdo de licencia de usuario independiente.

Sony Corporation no se hace responsable ni compensará por ninguna pérdida que se produzca en las grabaciones realizadas en su ordenador, soportes de grabación externos o dispositivos de grabación, ni por cualquier otra pérdida, incluyendo el caso de que las grabaciones no se hagan debido a razones que incluyan fallos del ordenador o cuando el contenido de las grabaciones se pierda o se dañe como resultado de un fallo del ordenador o por reparaciones hechas en el mismo. Sony Corporation no restaurará, recuperará o replicará los contenidos grabados del ordenador, soportes multimedia o dispositivos de grabación bajo ninguna circunstancia.

