

**SONY®**

# Bruksanvisning

Persondator  
VGN-NS-serien



## Innehåll

Innan du börjar använda datorn.....	4	Använda kringutrustning .....	59
Hitta mer information om din VAIO-dator .....	5	Ansluta externa högtalare eller hörlurar .....	60
Ergonomisk information .....	7	Ansluta en extern bildskärm .....	61
Komma igång.....	9	Välja visningslägen.....	64
Hitta kontroller och portar.....	10	Använda funktionen för flera bildskärmar .....	66
Om indikatorlamporna.....	16	Ansluta en extern mikrofon.....	69
Ansluta datorn till en strömkälla .....	17	Ansluta en USB-enhet.....	70
Använda batteriet.....	18	Ansluta en i.LINK-enhet.....	72
Stänga av datorn på ett säkert sätt .....	25	Anpassa din VAIO-dator .....	74
Uppdatera datorn .....	26	Ställa in lösenordet.....	75
Använda din VAIO-dator.....	27	Använda VAIO Control Center .....	80
Använda tangentbordet.....	28	Använda energisparlägen.....	81
Använda pekplattan .....	29	Använda VAIO Power Management.....	86
Använda specialknapparna.....	30	Konfigurera modemmet .....	88
Använda den inbyggda MOTION EYE-kameran.....	31	Uppgradera din VAIO-dator .....	90
Använda den optiska skivenheten .....	32	Sätta i och ta bort minne.....	91
Använda Memory Stick .....	39		
Att använda andra moduler/minneskort .....	44		
Använda Internet.....	49		
Använda nätverket (LAN).....	51		
Använda det trådlösa nätverket .....	52		

Försiktighetsåtgärder .....	97	Disketter .....	143
Hantera LCD-skärmen .....	98	Ljud/video .....	144
Nät drift.....	99	Memory Stick.....	146
Hantera datorn .....	100	Kringutrustning .....	147
Hantera den inbyggda MOTION EYE-kameran .....	103	Varumärken.....	148
Hantera skivor .....	104	För kännedom .....	150
Använda batteriet .....	105		
Använda hörlurar.....	106		
Hantera Memory Stick.....	107		
Hantera den inbyggda lagringsenheten .....	108		
Felsökning .....	109		
Datorn .....	111		
Systemsäkerhet .....	117		
Batteri.....	118		
Inbyggd MOTION EYE-kamera.....	120		
Internet.....	122		
Nätverksanslutning.....	124		
Optiska skivor.....	129		
Bildskärm .....	133		
Utskrift .....	138		
Mikrofon .....	139		
Högtalare.....	140		
Pekplatta .....	141		
Tangentbord.....	142		

## Innan du börjar använda datorn

Tack för att du har valt en Sony VAIO®, och välkommen till den elektroniska bruksanvisningen. Sony har kombinerat marknadsledande teknik för ljud, bild, databehandling och kommunikation för att ge en datorupplevelse av teknisk toppklass.



Illustrationerna i denna handbok kan avbilda datorer som skiljer sig något från din dator.

Informationen i de medföljande bruksanvisningarna, inklusive denna handbok, är avsedd för användare av VAIO-datorer med 32-bitarsversionen av operativsystemet Microsoft® Windows Vista®. Du kan komma att hitta avvikelser i informationen om din dator levereras förinstallerad med 64-bitarsversionen av operativsystemet.



### Så hittar du teknisk information

Vissa alternativ, val och medföljande artiklar finns eventuellt inte i din dator.

När du vill ta reda på din dators konfiguration kan du gå in på webbplatsen VAIO Link: <http://www.vaio-link.com>.

## Hitta mer information om din VAIO-dator

I det här avsnittet visas supportinformation om din VAIO-dator.

### 1. Tryckt dokumentation

- Snabbstartguide** – Översikt över anslutning av komponenter, installationsinformation etc.
- Felsöknings- och återställningsguide**
- Föreskrifter, garanti, licensavtal och support**

### 2. Elektronisk dokumentation

- Bruksanvisning** (denna handbok) – Datorns funktioner och information om hur man löser vanliga problem.

Så här visar du denna skärmhandbok:

- 1 Dubbelklicka på ikonen **Me&My VAIO** på skrivbordet.
- 2 Klicka på **Menu, Me&My VAIO, I Need Help** och **VAIO User Guide**.
- 3 Öppna mappen för ditt språk.
- 4 Välj den guide som du vill läsa.



Du kan bläddra i bruksanvisningarna för hand genom att gå till **Datorn > VAIO (C:)** (datorns C-enhet) > **Documentation > Documentation** och öppna mappen för ditt språk.

- Windows Hjälp och support** – En omfattande resurs med praktiska råd, självstudiekurser och demonstrationer som du utnyttjar när du vill lära dig använda din dator.

Du öppnar **Windows Hjälp och support** genom att klicka på **Start**  och **Hjälp och support** eller genom att hålla nere Microsoft Windows-tangenten och trycka på tangenten **F1**.

### 3. Supportwebbplatser

Om du skulle få problem med datorn kan du besöka webbplatsen VAIO-Link på <http://www.vaio-link.com> för felsökning. Försök att lösa ditt problem med hjälp av den tryckta och icke tryckta dokumentationen och andra Sony-webbplatser, innan du kontaktar VAIO-Link per telefon.

- ❑ Mer information om VAIO och hur du kan delta i den växande VAIO-gemenskapen hittar du på webbplatsen <http://www.club-vaio.com>.
- ❑ Besök webbplatsen <http://www.sonystyle-europe.com> för att göra Internetinköp.
- ❑ Andra Sony-produkter hittar du på den här webbplatsen: <http://www.sony.net>.

När du ringer till VAIO-Links stödlinjer behöver du VAIO-datorns serienummer. Serienumret hittar du på undersidan, bakpanelen eller inuti batterifacket i din VAIO-dator.

## Ergonomisk information

Du kommer förmodligen att använda din bärbara dator i flera olika miljöer. Tänk på följande ergonomiska faktorer vid både fasta och bärbara arbetsstationer:

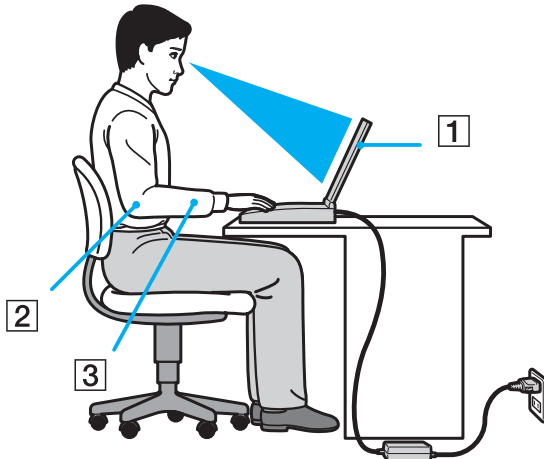

- ❑ **Datorns position** – Placera datorn direkt framför dig (1). Håll underarmarna vågrätt (2) med handlederna i ett neutralt, bekvämt läge (3) när du använder tangentbordet, pekplattan eller den externa musen. Låt överarmarna hänga ned längs med sidorna på ett naturligt sätt. Ta regelbundet en paus från datoranvändningen. Alltför mycket datoranvändning kan orsaka spänningar i ögon, muskler och senor.
- ❑ **Möbler och hållning** – Använd en stol med gott stöd för ryggen. Justera stolen så att dina fötter vilar plant mot golvet. Ett fotstöd kan göra det bekvämare i vissa fall. Sitt avslappnat och upprätt och undvik att kuta med ryggen eller att luta dig för långt bakåt.

- ❑ **Vinkel på datorskärmen** – Skärmen är ställbar, pröva dig fram tills du hittar rätt vinkel. Genom att vinkla skärmen rätt kan du minimera risken för ansträngda ögon och muskler. Justera även skärmens ljusstyrka.
- ❑ **Belysning** – Välj en plats där ljuset från fönster och lampor inte ger upphov till irriterande reflexer i skärmen. Använd indirekt ljussättning för att undvika ljusa fläckar på skärmen. Korrekt ljussättning skapar en bekvämare och mer effektiv arbetsmiljö.
- ❑ **Placering av separat bildskärm** – Placera eventuell separat bildskärm på bekvämt avstånd för ögonen. Se till att skärmen är i ögonhöjd eller aningen lägre när du sitter framför den.



# Komma igång

I det här avsnittet beskrivs hur du börjar använda din VAIO-dator.

- ❑ **Hitta kontroller och portar (sidan 10)**
- ❑ **Om indikatorlamporna (sidan 16)**
- ❑ **Ansluta datorn till en strömkälla (sidan 17)**
- ❑ **Använda batteriet (sidan 18)**
- ❑ **Stänga av datorn på ett säkert sätt (sidan 25)**
- ❑ **Uppdatera datorn (sidan 26)**

## Hitta kontroller och portar

Ägna en stund åt att identifiera kontrollerna och portarna som visas på följande sidor.

### Framsidan

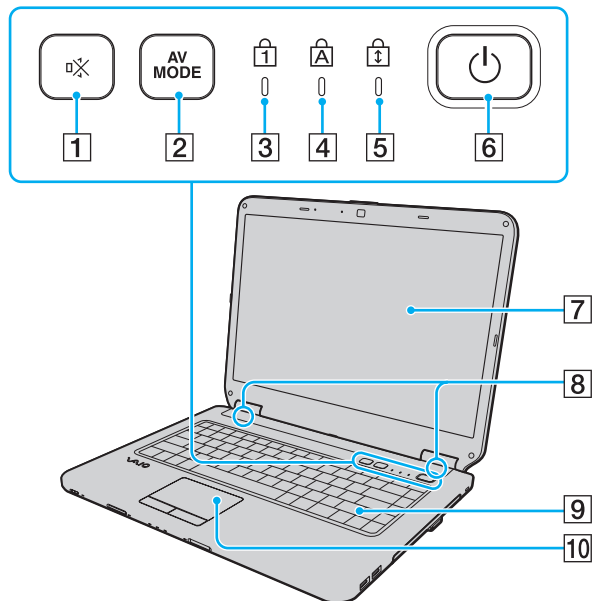

- 1 Ljud av-knapp (S1) (sidan 30)
- 2 **AV MODE**-knappen (sidan 30)
- 3 Num lock-indikator (sidan 16)
- 4 Caps lock-indikator (sidan 16)
- 5 Scroll lock-indikator (sidan 16)
- 6 Strömbrytare
- 7 LCD-skärm (sidan 98)
- 8 Inbyggda högtalare (stereo)
- 9 Tangentbord (sidan 28)
- 10 Pekplatta (sidan 29)

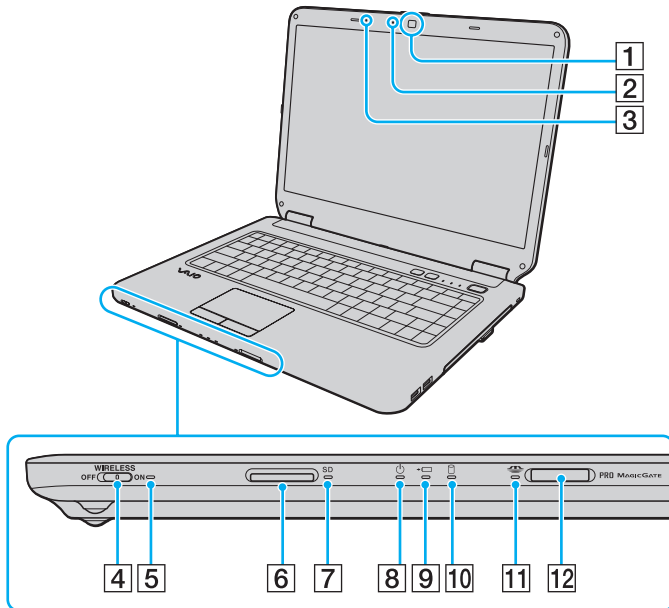

- 1 Inbyggd **MOTION EYE**-kamera (sidan 31)
- 2 Inbyggd **MOTION EYE**-kameraindikator (sidan 16)
- 3 Inbyggd mikrofon (mono)
- 4 **WIRELESS**-omkopplare (sidan 52)
- 5 **WIRELESS**-indikator (sidan 16)
- 6 **SD**-minneskortfack (sidan 46)
- 7 **SD**-minneskortsindikator (sidan 16)
- 8 Strömindikator (sidan 16)
- 9 Laddningsindikator (sidan 16)
- 10 Skivenhet-indikator (sidan 16)
- 11 Memory Stick-indikator (sidan 16)
- 12 Memory Stick-uttag\* (sidan 39)

\* Datorn har stöd både för Memory Stick i standardstorlek och Memory Stick i Duo-format.

## Baksidan

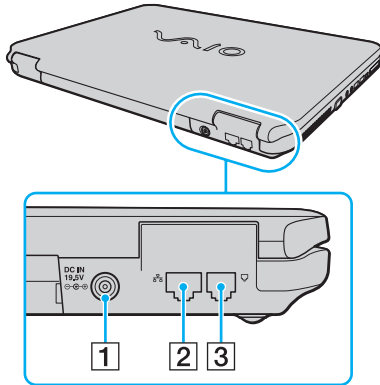

- 1 DC IN-uttag ([sidan 17](#))
- 2 Nätverksport (Ethernet) ([sidan 51](#))
- 3 Modemport ([sidan 49](#))

## Höger

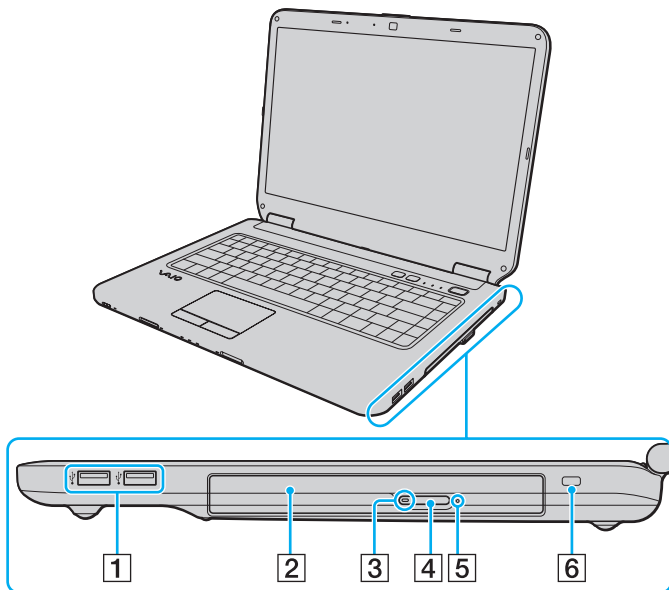

- 1 Hi-Speed USB (USB 2.0)-portar\* (sidan 70)
- 2 Optisk skivenhet (sidan 32)
- 3 Optisk skivenhet-indikator (sidan 16)
- 4 Enhetsutmatningsknapp (sidan 32)
- 5 Hål för manuell utmatning (sidan 129)
- 6 Säkerhetsfack

\* Stöder hög, full och låg hastighet.

## Vänster

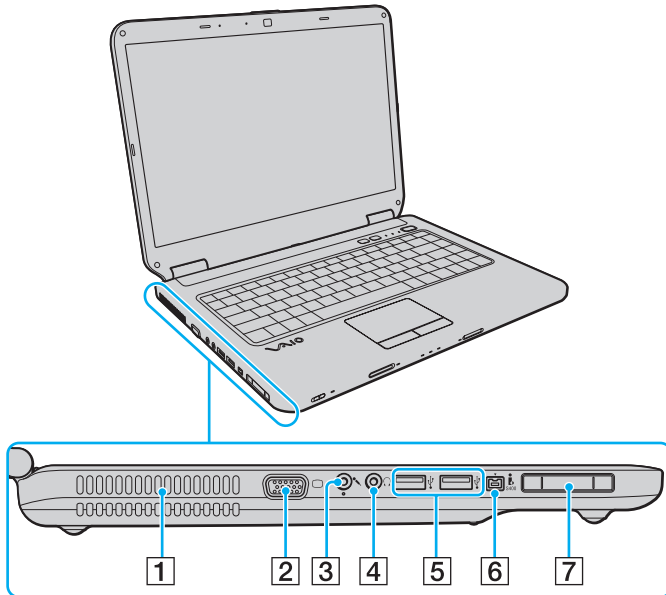

- 1 Luftventil
- 2 Bildskärmsport (sidan 61)
- 3 Mikrofoningång (sidan 69)
- 4 Hörlursuttag (sidan 60)
- 5 Hi-Speed USB (USB 2.0)-portar\* (sidan 70)
- 6 i.LINK 4-stiftsport (S400) (sidan 72)
- 7 ExpressCard/34-fack (sidan 44)

\* Stöder hög, full och låg hastighet.



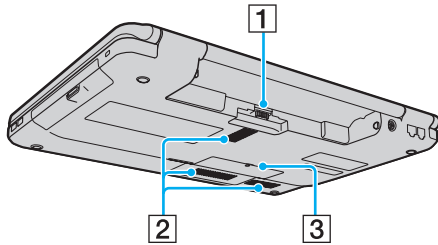



## Undersida



- 1** Batterifack ([sidan 18](#))
- 2** Luftventil
- 3** Lock till minnesmodulfack ([sidan 93](#))

## Om indikatorlamporna

Datorn är utrustad med följande indikatorlampor:

Indikator	Funktioner
Ström 	Lyser grönt när datorn är på, blinkar långsamt orange när datorn är i Vila, och släcks när datorn ställs i Viloläge eller stängs av.
Laddning 	Lyser medan batteriet laddas. Mer information finns i <b>Ladda batteriet (sidan 21)</b> .
Inbyggd <b>MOTION EYE</b> -kamera	Tänds när den inbyggda <b>MOTION EYE</b> -kameran används.
Memory Stick 	Tänds när data läses från eller skrivs till Memory Stick i Memory Stick-facket. (Aktivera inte Vila och stäng inte av datorn när denna indikator lyser.) När indikatorn är släckt används inget Memory Stick.
<b>SD</b> -minneskort	Tänds när information läses från eller skrivs till kortet i <b>SD</b> -minneskortfacket. (Aktivera inte Vila och stäng inte av datorn när denna indikator lyser.) När indikatorn är släckt används inget minneskort.
Optisk skivenhet	Tänds när enheten används för att läsa eller skriva data. När indikatorn är släckt används inget optiskt skivmedia.
Skivenhet 	Tänds när den inbyggda lagringsenheten eller den optiska skivenheten läser eller skriver information. Aktivera inte Vila och stäng inte av datorn när denna indikator lyser.
Num lock 	Tryck på tangenten <b>Num Lk</b> om du vill aktivera det numeriska tangentbordet. Tryck på tangenten igen om du vill inaktivera det numeriska tangentbordet. Det numeriska tangentbordet är inaktivt när indikatorn inte lyser.
Caps lock 	Tryck på tangenten <b>Caps Lock</b> om du vill skriva med versaler. De bokstäver du skriver blir gemener om du håller ned <b>Shift</b> under tiden som indikatorn lyser. Tryck på tangenten igen om du vill släcka indikatorn. När indikatorn för Caps lock har släckts kan du skriva gemener som vanligt.
Scroll lock 	Tryck på tangenten <b>Fn+Scr Lk</b> om du vill ändra hur rullning sker på skärmen. När indikatorn för Scroll lock har släckts kan du rulla på skärmen som vanligt. Hur tangenten <b>Scr Lk</b> fungerar beror på vilket program du använder. I vissa program fungerar inte Scroll lock.
<b>WIRELESS</b>	Tänds när ett eller flera trådlösa alternativ är aktiverade.



## Ansluta datorn till en strömkälla

Såväl nätadapter som uppladdningsbart batteri kan användas som strömkällor för datorn.

### Använda nätadaptern



Använd endast den nätadapter som medföljer datorn.

Så här använder du nätadaptern

- 1 Anslut ena änden av nätkabeln (1) till nätadaptern (3).
- 2 Anslut den andra änden av nätkabeln till ett nätuttag (2).
- 3 Koppla in kabeln från nätadaptern (3) i **DC IN**-uttaget (4) på datorn.

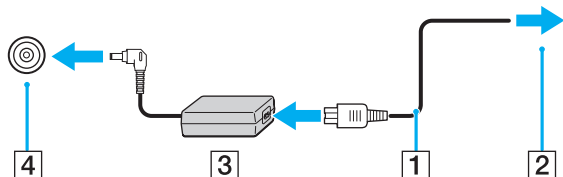

! Hur likströmskontakten ser ut varierar beroende på nätadaptern.



Nätadaptern måste kopplas ur för att strömmen till datorn ska brytas helt.

Kontrollera att det är lätt att komma åt nätuttaget.

Om du inte tänker använda datorn på länge försätter du datorn i Viloläge. Se **Använda Viloläge (sidan 84)**.

## Använda batteriet

Batteriet som medföljer datorn är inte fulladdat vid leveranstillfället.

### Sätta i batteriet

Så här sätter du i batteriet

- 1 Stäng av datorn och stäng LCD-skärmen.
- 2 Skjut batteriets **LOCK**-knapp (1) inåt.

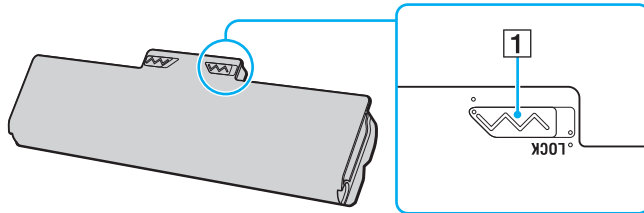

- 3 Skjut in batteriet diagonalt i batterifacket tills de utskjutande delarna (2) på båda sidorna av batterifacket passar i de u-formade skårorna (3) på batteriets sidor.

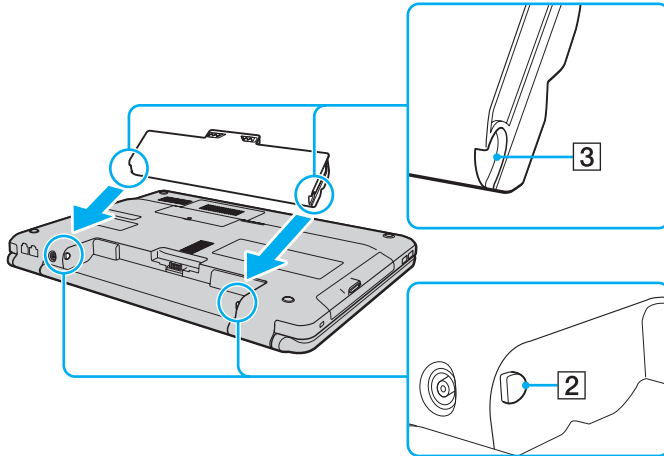

- 4 Tryck ned batteriet i batterifacket tills det klickar på plats.

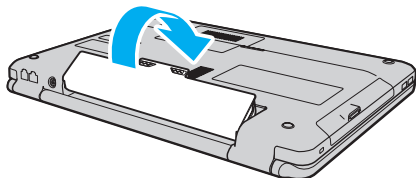

- 5 Skjut batteriets **LOCK**-knapp utåt för att fästa batteriet vid datorn.



När datorn är direkt ansluten till elnätet med ett batteri isatt drivs den med nätström.



Vissa laddningsbara batterier uppfyller inte Sonys kvalitets- och säkerhetskrav. Av säkerhetsskäl fungerar denna dator endast med äkta Sony-batterier, avsedda för denna modell. Om du installerar ett ej godkänt batteri kommer batteriet inte att laddas och datorn inte att fungera.

## Ladda batteriet

Batteriet som medföljer datorn är inte fulladdat vid leveranstillfället.

Så här laddar du batteriet

- 1 Sätt i batteriet.
- 2 Anslut datorn till en strömkälla med hjälp av nätadaptern.  
Laddningsindikatorn lyser medan batteriet laddas. När batteriet närmar sig den maximala laddningsnivå du valde med batteriladdningsfunktionen släcks batteriindikatorn. Information om hur du väljer önskad maximal laddningsnivå finns i **Använda Battery Charge Functions (sidan 23)**.

Laddningsindikatorns status	Betyder att
Lyser orange	Batteriet laddas.
Blinkar tillsammans med den gröna strömindikatorn	Strömmen i batteriet håller på att ta slut. (Normalt läge)
Blinkar tillsammans med den orangea strömindikatorn	Strömmen i batteriet håller på att ta slut. (Vila)
Blinkar snabbt orange	Ett batterifel har inträffat på grund av att batteriet har gått sönder eller inte sitter fast ordentligt.

! Ladda batteriet enligt beskrivningen i denna bruksanvisning redan från början.



Låt batteriet sitta kvar i datorn även när den drivs med nätström. Batteriet fortsätter att laddas upp medan du använder datorn.

Om batteriladdningsnivån sjunker under 10 % kopplar du antingen in nätadaptern för att ladda batteriet igen, eller så stänger du av datorn och sätter i ett fullt laddat batteri.

Batteriet som levereras med datorn är ett litiumjonbatteri och kan laddas upp när som helst. Batteriets livslängd påverkas inte om du laddar det när det bara är delvis urladdat.

Vissa program och viss kringutrustning medger inte att datorn går in i Viloläge ens när batteriet håller på att ta slut. Spara ditt arbete ofta, och aktivera energisparlägen som Vila eller Viloläge manuellt om du vill undvika att data går förlorade vid batteridrift.

Om batteriet tar slut medan datorn övergår till Vila går alla osparade data förlorade. Det går inte att återgå till det föregående arbetsläget. Om du vill undvika att data går förlorade bör du spara data ofta.

När datorn är direkt ansluten till elnätet med ett batteri isatt drivs den med nätström.

## Använda Battery Charge Functions

Du kan anpassa aktuell laddningsmetod för batteriet med **Battery Charge Functions**. Du kan få batteriet att räcka längre genom att aktivera funktionen Battery Care.

### Aktivera funktionen Battery Care

- 1 Klicka på **Start, Alla program** och **VAIO Control Center**.
- 2 Klicka på **Power Management** och **Battery Charge Functions**.
- 3 Klicka på **Advanced**.
- 4 Klicka för att markera kryssrutan **Enable Battery Care Function**.
- 5 Välj önskad högsta laddningsnivå.
- 6 Klicka på **OK**.

### Kontrollera batteriladdningsförmågan

Följ steg 1 till 3 i **Aktivera funktionen Battery Care** ovan, och kontrollera den detaljerade informationen. Om batteriladdningsförmågan är dålig ska du byta ut batteriet mot ett nytt, äkta batteri från Sony.

## Använda den batteribesparande skrivbordsbakgrunden

Du kan spara på batteriet genom att helt enkelt välja att använda just denna skrivbordsbakgrund.

### Så här väljer du den batteribesparande skrivbordsbakgrunden

- 1 Klicka på **Start, Alla program** och **VAIO Control Center**.
- 2 Klicka på **Display** och sedan på **Long Battery Life Wallpaper Setting**.
- 3 Klicka på **Set Long Battery Life Wallpaper**.  
När du uppmanas att bekräfta trycker du på **OK**.

## Ta ut batteriet

! Data kan gå förlorade om du tar ut batteriet medan datorn är påslagen men inte ansluten till nätadaptern, eller om du tar ut batteriet medan datorn är i Vila.

Så här tar du ut batteriet

- 1 Stäng av datorn och stäng LCD-skärmen.
- 2 Skjut batteriets **LOCK**-knapp (1) inåt.
- 3 Skjut och håll in batteriets **RELEASE**-spärr (2), tryck in fingerspetsen under fliken (3) på batteriet och lyft ut batteriet i pilens riktning. Skjut sedan batteriet bort från datorn.

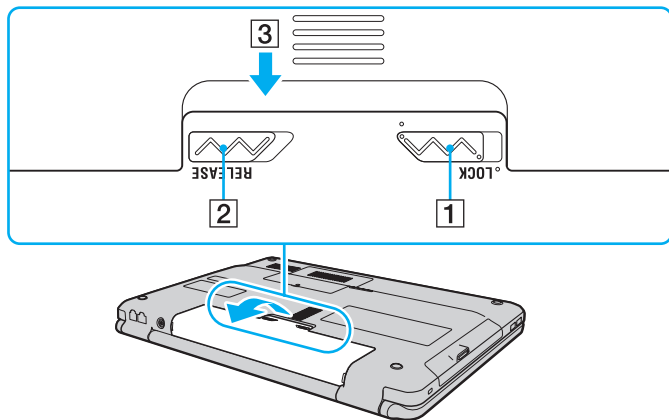



## Stänga av datorn på ett säkert sätt

Om du vill undvika att data som inte sparats går förlorade stänger du av datorn enligt instruktionerna nedan.

Så här stänger du av datorn

- 1 Stäng av eventuell kringutrustning som är ansluten till datorn.
- 2 Klicka på **Start**, pilen  invid **Lås**-knappen och sedan på **Stäng av**.
- 3 Svara på de uppmaningar som visas om att spara dokument eller tänka på andra användare, och vänta på att din dator stängs av automatiskt.  
Strömindikatorn släcks.

## Uppdatera datorn

Kom ihåg att installera de senaste uppdateringarna på datorn med hjälp av nedanstående program, så att datorn kan köras effektivt och säkert.

**Windows Update**

Klicka på **Start, Alla program** och **Windows Update** och följ sedan anvisningarna på skärmen.

**VAIO Update 4**

Klicka på **Start, Alla program, VAIO Update 4** och **VAIO Update Options** och följ sedan anvisningarna på skärmen.



Datorn måste vara ansluten till Internet innan du kan ta emot uppdateringar.

# Använda din VAIO-dator

I det här avsnittet beskrivs hur du får ut så mycket som möjligt av din VAIO-dator.

- Använda tangentbordet (sidan 28)**
- Använda pekplattan (sidan 29)**
- Använda specialknapparna (sidan 30)**
- Använda den inbyggda MOTION EYE-kameran (sidan 31)**
- Använda den optiska skivenheten (sidan 32)**
- Använda Memory Stick (sidan 39)**
- Att använda andra moduler/minneskort (sidan 44)**
- Använda Internet (sidan 49)**
- Använda nätverket (LAN) (sidan 51)**
- Använda det trådlösa nätverket (sidan 52)**









## Använda tangentbordet

Tangentbordet har extratangenter för olika funktioner. Vilka funktionerna är beror på modellen.

### Kombinationer och funktioner med Fn-tangenten



Vissa tangentbordsfunktioner går inte att använda förrän operativsystemet har startat.

Kombinationer/Funktion	Funktioner
<b>Fn +  (F2):</b> högtalarbrytare	Används för att slå på eller stänga av de inbyggda högtalarna och hörlurarna.
<b>Fn +  (F3/F4):</b> högtalarvolym	Ändrar volymen. Höj volymen genom att hålla ned <b>Fn+F4</b> eller tryck på <b>Fn+F4</b> och därefter <b>↑</b> eller <b>→</b> . Sänk volymen genom att hålla ned <b>Fn+F3</b> eller tryck på <b>Fn+F3</b> och därefter <b>↓</b> eller <b>←</b> .
<b>Fn +  (F5/F6):</b> ljusstyrka	Justerar ljusstyrkan på LCD-bildskärmen. Öka ljusstyrkan genom att hålla ned <b>Fn+F6</b> eller tryck på <b>Fn+F6</b> och därefter <b>↑</b> eller <b>→</b> . Minska ljusstyrkan genom att hålla ned <b>Fn+F5</b> eller tryck på <b>Fn+F5</b> och därefter <b>↓</b> eller <b>←</b> .
<b>Fn +  /  (F7):</b> visning	Växlar mellan datorns bildskärm, en extern bildskärm och båda två.
<b>Fn +  /  (F9/F10):</b> zoom	Ändrar storlek på den bild eller det dokument som visas i vissa program. Om du vill få bilden att se mindre ut (zooma ut) trycker du på <b>Fn+F9</b> . Om du vill få bilden att se större ut (zooma in) trycker du på <b>Fn+F10</b> . Mer information finns i hjälpfilen till <b>VAIO Control Center</b> .
<b>Fn +  (F12):</b> viloläge	Detta läge sparar mest energi. När du utför detta kommando sparas systemets och den anslutna kringutrustningens aktuella tillstånd på den inbyggda lagringsenheten, och strömmen till systemet stängs sedan av. Återställ systemet till det ursprungliga läget genom att slå på strömmen med strömbrytaren. Mer information om strömhantering finns i <b>Använda energisparlägen (sidan 81)</b> .

## Använda pekplattan

Med hjälp av pekplattan kan du peka på, markera, dra och rulla bland objekt på skärmen.

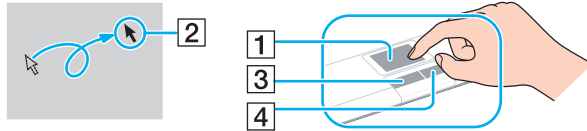

Åtgärd	Beskrivning
Peka	För fingret över pekplattan (1) för att placera pekaren (2) på ett objekt.
Klicka	Tryck en gång på vänster knapp (3).
Dubbelklicka	Tryck två gånger på vänster knapp.
Högerklicka	Tryck en gång på höger knapp (4). I många program visas en snabbmeny när du högerklickar.
Dra	Håll vänster knapp nedtryckt och för fingret över pekplattan.
Rulla	För fingret längs pekplattans högerkant för att rulla vertikalt. För fingret längs pekplattans nedre kant för att rulla i sidled (rullningsfunktionen är endast tillgänglig i program som stöder funktionen för rullning med pekplatta).





Du kan inaktivera/aktivera pekplattan när en mus är ansluten till datorn. Om du vill ändra pekplattans inställningar använder du **VAIO Control Center**.

**!** Kom ihåg att ansluta en mus innan du inaktiverar pekplattan. Om du inaktiverar pekplattan utan att först ansluta en mus kommer du endast att kunna använda tangentbordet för att styra pekaren.

## Använda specialknapparna

Din VAIO-dator är försedd med ett antal specialknappar som gör det lättare att använda vissa funktioner.

Specialknapp	Funktioner
Ljud av-knapp (S1) 	Utför den uppgift som är tilldelad knappen som standard. Du kan ändra standardknapp tilldelningarna med <b>VAIO Control Center</b> .
<b>AV MODE</b> -knappen 	Startar <b>VAIO Launcher</b> så att du kan välja önskad programvara. Du kan ändra alternativ för förinställd programvara i <b>VAIO Launcher</b> . Visa inställningsfönstret genom att hålla ned knappen <b>AV MODE</b> .

## Använda den inbyggda MOTION EYE-kameran

Datorn är utrustad med en inbyggd **MOTION EYE**-kamera.

Med den förinstallerade programvaran för bildinspelning kan du göra följande:

- Hämta in stillbilder och filmer
- Känna av och spela in objektrörelser i övervakningssyfte
- Redigera inspelad information



Den inbyggda **MOTION EYE**-kameran aktiveras när datorn slås på.

Med lämplig programvara kan kameran användas för videokonferenser.



Den inbyggda **MOTION EYE**-kameran aktiveras eller inaktiveras inte när du startar eller avslutar programmen för direktmeddelanden eller videoredigering.

Placera inte datorn i Vila eller Viloläge medan du använder den inbyggda **MOTION EYE**-kameran.

Det går inte att styra den inbyggda **MOTION EYE**-kameran med programmet **Microsoft Windows Movie Maker**.

Så här använder du den förinstallerade programvaran för bildinspelning:

- 1 Klicka på **Start, Alla program, ArcSoft WebCam Companion 2** och **WebCam Companion 2**.
- 2 Klicka på önskad ikon i huvudfönstret.  
Mer detaljerad information om hur du använder programmet finns i tillhörande hjälppil.



När du tar in en bild eller film på en mörk plats klickar du på ikonen **Fånga** (Capture) eller ikonen **Spela in** (Record) i huvudfönstret och klickar sedan på **Webbkamerainställningar** (WebCam Settings) och väljer alternativet för svagt ljus eller ljuskompensation i egenskapsfönstret.

## Använda den optiska skivenheten

Datorn är försedd med en optisk skivenhet.



Alternativ och valmöjligheter i detta avsnitt finns eventuellt inte i din dator.  
Information om hur din dator är konfigurerad finns i dokumentet med teknisk information.

### Så här sätter du i en skiva

- 1 Slå på datorn.
- 2 Tryck på utmatningsknappen (1) för att öppna enheten.  
Skivfacket glider då ut.
- 3 Placera en skiva i mitten på skivfacket, med etiketten vänd uppåt och tryck försiktigt nedåt tills skivan kommer på plats med ett klick.

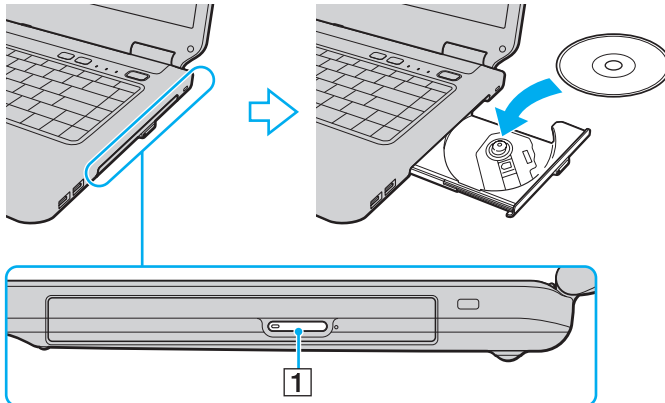



#### 4 För in och stäng skivfacket med ett lätt tryck.

! Ta inte ut den optiska skivan när datorn körs i energisparläge (Vila eller Viloläge). Se till att låta datorn återgå till normalläge innan du avlägsnar skivan.

## Skivmedia som stöds

Du kan läsa information från och/eller bränna CD-, DVD- och Blu-ray Disc™-media med datorn, beroende på vilken modell du har valt.

I tabellen nedan kan du se vilken sorts media olika typer av optiska skivenheter har stöd för.

UI: Uppspelning och inspelning  
U: Uppspelning, men ej inspelning  
–: Varken uppspelning eller bränning

	CD-ROM	Video-CD	Musik-CD	CD Extra	CD-R/RW	DVD-ROM	DVD-Video	DVD-R/RW	DVD+R/RW	DVD+RDL (dubbla lager)	DVD-RDL (dubbla lager)	DVD-RAM <sup>*1 *2</sup>	BD-ROM	BD-R/RE <sup>*3</sup>
DVD±RW/±R DL/RAM	U	U	U	U	UI	U	U	UI	UI	UI	UI	UI	–	–
Blu-ray-skiva	U	U	U	U	UI	U	U	UI	UI	UI	UI	UI	U	UI <sup>*4</sup>
Blu-ray-skivkombination	U	U	U	U	UI <sup>*5</sup>	U	U	UI	UI	UI	UI	UI	U	U

<sup>\*1</sup> Datorns DVD±RW/RAM-enhet stödjer inte DVD-RAM-kassetter. Använd skivor utan kassett eller skivor med öppningsbar kassett.

<sup>\*2</sup> Skrivning till enkelsidiga DVD-RAM-skivor (2,6 GB) som följer DVD-RAM version 1.0 stöds inte. DVD-RAM version 2.2/12X-SPEED DVD-RAM Revision 5.0-skivor stöds inte.

<sup>\*3</sup> Datorns Blu-ray-skivenhet stöder inte BD-RE version 1.0-skivor och Blu-ray-kassettskivor.

<sup>\*4</sup> Stödjer skrivning till BD-R, version 1.1/1.2/1.3-skivor (skivor med enkla lager och kapaciteten 25 GB, skivor med dubbla lager och kapaciteten 50 GB) och BD-RE, version 2.1-skivor (sidor med enkla lager och kapaciteten 25 GB, skivor med dubbla lager och kapaciteten 50 GB).

<sup>\*5</sup> Skrivning till Ultra Speed CD-RW-skivor stöds inte.

! Den här produkten ska användas för att spela upp skivor som följer standardspecifikationerna för Compact Disc Digital Audio (CD-standard). En DualDisc är en dubbelsidig skiva som kan innehålla DVD-inspelat material på ena sidan och digitalt ljudmaterial på den andra. Tänk på att ljudsidan (inte DVD-sidan) på en DualDisc kanske inte kan spelas på den här produkten eftersom den inte följer CD-standarderna.

När du köper färdiga eller tomma skivor som ska användas i en VAIO-dator ska du kontrollera informationen på paketet ordentligt, så att skivorna är kompatibla för uppspelning och/eller bränning med datorns optiska skivenheter. Sony garanterar INTE att de optiska skivenheterna på VAIO-datorn är kompatibla med skivor som inte uppfyller den officiella standarden för "CD", "DVD" eller "Blu-ray Disc". OM DU ANVÄNDER INKOMPATIBLA SKIVOR KAN DET SKADA DIN VAIO-DATOR ALLVARLIGT ELLER SKAPA PROGRAMVARUKONFLIKTER SOM GÖR ATT SYSTEMET HÄNGER SIG. Om du har frågor om formatet på en skiva kontaktar du utgivaren (om det är en färdig skiva) eller tillverkaren (om det är en tom skiva).



Skrivning på 8 cm-skivor stöds inte.

! För att alltid kunna spela upp upphovsrättsskyddade Blu-ray-skivor måste du uppdatera AACs-nyckeln. Du behöver ha tillgång till Internet för att kunna uppdatera AACs-nyckeln.

Precis som när det gäller andra enheter för optiska medier kan olika förhållanden begränsa kompatibiliteten eller förhindra uppspelning av Blu-ray-skivor. VAIO-datorer stöder eventuellt inte uppspelning av film på komprimerade media som spelats in i AVC- eller VC1-format vid höga bithastigheter.

Regionsinställningar krävs för visst innehåll på DVD- och BD-ROM-skivor. Om regioninställningen för den optiska skivenheten inte stämmer överens med skivans regionkod går det inte att spela upp skivan.

Om din externa bildskärm inte uppfyller HDCP-standarderna (High-bandwidth Digital Content Protection), går det inte att spela upp eller visa innehåll som lagrats på en copyright-skyddad Blu-ray-skiva.

En del innehåll kan innebära att utgående videosignal får standarddefinition eller att analog videoutmatning förhindras helt. Du rekommenderas definitivt att införa en helt digital HDCP-kompatibel miljö för att få bästa möjliga kompatibilitet och visningskvalitet.

Använd inte minnesresidenta program när du spelar upp eller bränner en skiva, eftersom detta kan få datorn att sluta fungera.

## Notiser om användning av den optiska skivenheten

### Att tänka på när du bränner en skiva

- Använd endast runda skivor. Använd inte skivor som har annan form (stjärnformiga, hjärtformiga, fyrkantiga osv.), eftersom detta kan skada den optiska skivenheten.
- Datorn får inte utsättas för våld (skakningar, slag eller stötar) när data skrivs på en skiva med den optiska skivenheten.
- Dra inte ut eller sätt in nätadaptern när data skrivs på en skiva med den optiska skivenheten.

### Att tänka på när du spelar upp skivor

För maximala prestanda när du spelar upp skivor ska dessa rekommendationer följas:

- Vissa CD-spelare och optiska enheter i vissa datorer kanske inte kan spela upp ljud-CD som skapats på CD-R- eller CD-RW-skivor.
- Vissa DVD-spelare och optiska enheter i vissa datorer kanske inte kan spela upp DVD-skivor som skapats på skivor av typen DVD+R DL, DVD-R DL, DVD+R, DVD+RW, DVD-R, DVD-RW eller DVD-RAM.
- Beroende på systemmiljön kan du uppleva avbrott i ljudet och/eller att bildrutor hoppas över under AVC HD-uppspelning.
- Försätt inte datorn i något av strömsparlägena medan den spelar upp en skiva.

## Notiser om regionskodning

- ❑ DVD-skivor och/eller deras fodral är märkta med en regionskod som anger i vilken region och i vilka sorters enheter som skivan går att spela. Om inte själva DVD-skivan eller dess förpackning är märkt med "2" (Europa hör till region "2"), "5" (Ryssland hör till region "5") eller "all" (som betyder att skivan går att spela i de flesta regioner) går det inte att spela skivan på datorn.
- ! Om du ändrar regionskoden under tiden som programmen **WinDVD** eller **WinDVD BD** körs måste du starta om programmet eller ta ut skivan och sätta in den igen för att den nya inställningen ska gälla.
- ❑ Försök inte ändra regionkodsinställningarna för enheten. De problem som eventuellt uppstår vid ändring av regionkodsinställningarna för enheten omfattas inte av garantin.

## Att spela upp skivor

Så spelar du upp en skiva

- 1 Sätt i en skiva i den optiska skivenheten.

!

Anslut nätadaptern till datorn och stäng alla program som körs innan du spelar en skiva.

- 2 Om inget visas på skrivbordet klickar du på **Start, Alla program** och det program du vill använda för att spela upp skivan. Mer information om hur du använder programmet finns i tillhörande hjälppil.

## Kopiera filer till skivor

Så här kopierar du filer till en skiva

- 1 Sätt i en inspelningsbar skiva i den optiska skivenheten.

!

Anslut nätadaptern till datorn och stäng alla program som körs innan du kopierar filer till en skiva.

- 2 Om inget visas på skrivbordet klickar du på **Start, Alla program** och det skivbränningsprogram du vill använda för att kopiera filer till skivan. Mer information om hur du använder programmet finns i tillhörande hjälppil.

## Använda Memory Stick

Memory Stick är ett kompakt, bärbart och mångsidigt IC-lagringsmedium som är speciellt avsett för utbyte av digitala data mellan olika kompatibla enheter, t.ex. digitalkameror, mobiltelefoner och andra enheter. Eftersom det är löstagbart kan det användas för extern lagring av data.

### Innan du använder Memory Stick

Memory Stick-facket på datorn kan användas för Memory Stick-media av både standard- och Duostorlek, och stöder även Memory Stick PRO, Memory Stick PRO Duo och Memory Stick PRO-HG Duo med möjlighet för både hög dataöverföringshastighet och hög datakapacitet.

Mer information om Memory Stick-mediet finns på webbplatsen för Memory Stick på <http://www.memorystick.com/en/>.

## Sätta i och ta ur ett Memory Stick

Så här sätter du i ett Memory Stick

- 1 Sök rätt på Memory Stick-facket.
- 2 Håll Memory Stick med pilen vänd uppåt och mot facket.
- 3 Skjut försiktigt in Memory Stick i uttaget tills det kommer på plats med ett klick.

 Memory Stick identifieras automatiskt av systemet, och dess innehåll visas. Om du inte kan se något på skrivbordet klickar du på **Start, Dator** och dubbelklickar på ikonen för Memory Stick.

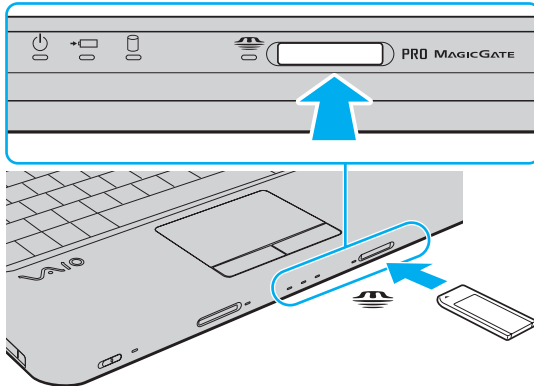

 Du kan sätta in ett Memory Stick Duo-format direkt i Memory Stick-facket utan att använda Memory Stick Duo-adapter.



! Håll Memory Stick med pilen vänd i rätt riktning när du för in det i uttaget. Tryck inte in Memory Stick i uttaget med våld om du stöter på motstånd, eftersom du då kan skada datorn eller Memory Stick.

Innan du använder ett Memory Stick Micro (M2)-media måste du komma ihåg att sätta in det i en adapter av formatet M2 Standard eller M2 Duo. Om du sätter in mediet direkt i Memory Stick-facket utan någon adapter är det risk för att du inte kan få ut det ur facket igen.

Memory Stick Micro i en M2 Duo-adapter fungerar eventuellt inte på rätt sätt om det dessutom sätts in i en Memory Stick Duo-adapter.

## Så här tar du ut ett Memory Stick

! Ta inte ut Memory Stick medan Memory Stick-indikatorn är tänd. Om du gör det finns det risk att data går förlorade. Stora mängder data tar lång tid att bearbeta, så se till att indikatorn är släckt innan du tar bort Memory Stick.

- 1 Kontrollera att Memory Stick-indikatorn är släckt.
- 2 Tryck in Memory Stick mot datorn för att frigöra det.  
Memory Stick matas ut.
- 3 Dra ut Memory Stick ur uttaget.

! Var alltid försiktig då du tar ut Memory Stick, annars kan det matas ut för fort.

## Formatera ett Memory Stick

### Så här formaterar du ett Memory Stick

Memory Stick-kortet har formaterats i fabriken enligt en given standard, och är klart för användning. Om du vill formatera om kortet i din egen dator, följ dessa anvisningar.

! Använd en enhet som är utformad för att formatera kortet och som stöder Memory Stick för formateringen.

Vid formatering av Memory Stick raderas alla data på mediet. Kontrollera att mediet inte innehåller någon viktig information innan du formaterar det.

Ta inte ut Memory Stick från facket medan det formateras. Detta kan göra att den inte fungerar.

- 1 Skjut försiktigt in Memory Stick i uttaget tills det kommer på plats med ett klick.
- 2 Klicka på **Start** och **Dator** för att öppna fönstret **Dator**.
- 3 Högerklicka på ikonen för Memory Stick och välj **Formatera**.
- 4 Klicka på **Återställ enhetens standardvärden**.

! Storleken på allokeringsenheten och filsystemet kan ändras.

Välj inte **NTFS** i listrutan **Filsystem** eftersom detta kan orsaka ett fel.



Formateringen går snabbare om du väljer **Snabbformatering** i **Formateringsalternativ**.

- 5 Klicka på **Start**.
- 6 Följ instruktionerna på skärmen.

! Det kan ta lite tid att formatera Memory Stick-kortet, beroende på mediet.

## Notiser om användning av Memory Stick

- ❑ Din dator har testats och visat sig vara kompatibel med Sony Memory Stick, med en kapacitet på upp till 16 GB, som fanns tillgängliga i januari 2009. Notera dock att alla Memory Stick som har samma specifikation som det kompatibla mediet inte alltid är kompatibla.
- ❑ Kompatibilitet garanteras inte för Memory Stick med flera konverteringsadaptrar.
- ❑ MagicGate är det allmänna namnet på det copyright-skydd som utvecklats av Sony. Använd ett Memory Stick med MagicGate-logotypen om du vill använda denna funktion.
- ❑ Utom för personligt bruk är det ett brott mot upphovsrättslagstiftningen att använda ljud- och/eller bilddata som spelats in utan föregående godkännande från respektive ägare. Därför kan Memory Stick med sådana upphovsrättsligt skyddade data endast användas på lagligt sätt.
- ❑ Memory Stick-facket i datorn stöder inte 8-bitars parallell dataöverföring (höghastighetsöverföring).
- ❑ Sätt inte i mer än ett Memory Stick i uttaget. Om du sätter i kortet på fel sätt kan både datorn och kortet skadas.

## Att använda andra moduler/minneskort

### Använda ExpressCard-modulen

Datorn har ett ExpressCard/34-fack\* för överföring av data mellan digitalkameror, videokameror, musikspelare och andra ljud-/videoenheter. Detta fack kan endast rymma en ExpressCard/34-modul (34 mm bred)\*.

\* Kallas för ExpressCard-fack och ExpressCard-modul i denna handbok.

#### Så här sätter du i en ExpressCard-modul

- 1 Leta reda på ExpressCard-facket.
- 2 Skjut försiktigt in ExpressCard-modulen i facket tills det kommer på plats med ett klick.  
Tvinga inte in det i facket.

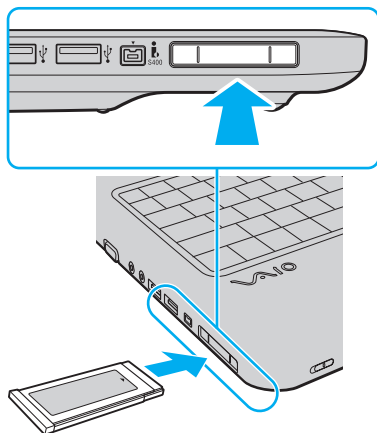



Om det inte går att få in kortet på ett smidigt sätt, tar du försiktigt ut det och kontrollerar att du sätter i det åt rätt håll.

Kontrollera att du använder ExpressCard-modultillverkarens allra senaste drivrutin.

## Så här tar du ut en ExpressCard-modul



Hoppa över steg 1 till och med 4 om du vill ta ut en ExpressCard-modul medan datorn är avstängd.

- 1 Dubbelklicka på ikonen **Säker borttagning av maskinvara** i Aktivitetsfältet.
- 2 Välj den maskinvaruenhet du vill koppla ur.
- 3 Klicka på **Stoppa**.
- 4 Följ instruktionerna på skärmen för att ta bort ExpressCard-modulen.
- 5 Tryck in ExpressCard-modulen mot datorn så att den hoppar ut.
- 6 Ta försiktigt tag i ExpressCard-modulen och dra ut den ur facket.

## Använda SD-minneskort

Datorn har ett **SD**-minneskortfack. Du kan använda det här facket när du vill överföra data mellan digitalkameror, videokameror, musikspelare och andra ljud-/videoenheter.

Innan du använder SD-minneskortet

**SD**-minneskortfacket på datorn är kompatibelt med följande minneskort:

- SD-minneskort
- SDHC-minneskort
- MultiMediaCard (MMC)

Den allra senaste informationen om kompatibla minneskort hittar du i **Hitta mer information om din VAIO-dator** ([sidan 5](#)) där du ser vilken webbplats du bör besöka.

## Så här sätter du i ett SD-minneskort

- 1 Leta reda på **SD**-minneskortfacket.
- 2 Håll SD-minneskortet med pilen vänd uppåt och mot facket.
- 3 Skjut försiktigt in SD-minneskortet i facket tills det kommer på plats med ett klick.  
Tvinga inte in kortet i facket.

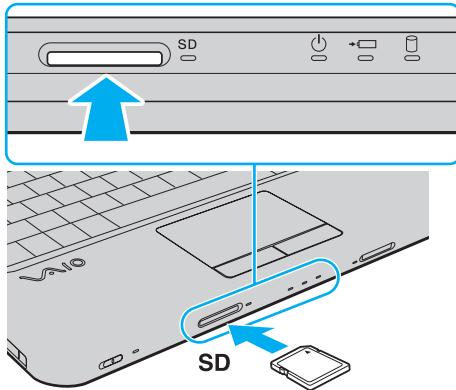

Om det inte går att få in SD-minneskortet på ett smidigt sätt, tar du försiktigt ut det och kontrollerar att du sätter i det åt rätt håll.

## Så här tar du ut ett SD-minneskort

- 1 Kontrollera att **SD**-minneskortindikatorn är släckt.
- 2 Tryck in SD-minneskortet mot datorn för att frigöra det.  
SD-minneskortet matas ut.
- 3 Dra ut SD-minneskortet ur facket.

## Notiser om användning av minneskort

### Allmänna notiser om användning av minneskortet

- ❑ Kontrollera att minneskortet är kompatibla med de standarder som din dator har stöd för.
- ❑ Håll minneskortet med pilen vänd i rätt riktning när du för in det i uttaget. Tryck inte in minneskortet i uttaget med våld om du stöter på motstånd, eftersom du då kan skada datorn eller kortet.
- ❑ Var försiktig när du sätter i och tar bort minneskortet från facket. Tvinga inte in eller ut det ur facket.
- ❑ Ta inte ut minneskortet medan mediaåtkomstindikatorn är tänd. Om du gör det finns det risk att data går förlorade.
- ❑ Försök inte att sätta in något annat minneskort eller annan minneskortadapter än de som minneskortfacket är avsett för. Det kan vara svårt att ta bort ett inkompatibelt minneskort eller en inkompatibel adapter från ett fack, och det kan skada datorn.

### Notiser om användning av SD-minneskortet

- ❑ Din dator har testats och visat sig vara kompatibel endast med större minneskort som fanns tillgängliga i januari 2009. Notera dock att alla minneskort som uppfyller samma krav inte alltid är kompatibla.
- ❑ SD-minneskort med en kapacitet på upp till 2 GB och SDHC-minneskort med en kapacitet på upp till 32 GB har testats och visat sig vara kompatibla med denna dator.
- ❑ SD-minneskortfacket på datorn har inte stöd för SD- och SDHC-minneskortens funktion för dataöverföring i hög hastighet.



## Använda Internet

Innan du kan använda Internet måste du teckna ett avtal med en Internetleverantör, och ställa in de olika enheter som krävs för att du ska kunna ansluta datorn till Internet.

Följande typer av tjänster för anslutning till Internet kan finnas tillgängliga från din Internetleverantör:

- Fiber (Fiber to the Home – FTTH)
- DSL (Digital Subscriber Line)
- Kabelmodem
- Satellit
- Modem

Detaljerad information om vilka enheter som krävs för Internetanslutningen, och hur du ansluter datorn till Internet, får du från din Internetleverantör.



För att kunna ansluta datorn till Internet via datorns funktion för trådlöst LAN måste du först konfigurera det trådlösa lokala nätverket. Mer information finns i **Använda det trådlösa nätverket** ([sidan 52](#)).



När du ansluter datorn till Internet bör du vidta lämpliga säkerhetsåtgärder så att du skyddar datorn mot de vanligaste hoten på nätet.

Om datorn inte har ett inbyggt modem kan du behöva ansluta en extern modemenhet, till exempel ett USB-modem för telefoni, ett DSL-modem eller kabelmodem till datorn. Mer ingående instruktioner för anslutningsinställning och modemkonfiguration finns i manualen som följde med modemmet.

## Så här ansluter du en telefonkabel

! Nedanstående instruktioner gäller endast modeller med inbyggt modem.

- 1 Sätt i den ena änden av telefonkabeln (1) i modempporten  på datorn.
- 2 Anslut den andra änden till väggkontakten (2).

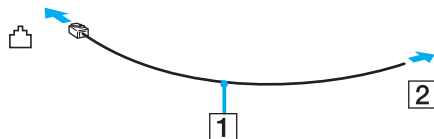

! Datorn fungerar inte på delade linjer, den kan inte anslutas till en mynttelefon och fungerar kanske inte med flera telefonlinjer eller på PBX-linjer (private branch exchange). Vissa sådana anslutningar kan medföra alltför kraftig elström som kan skada det interna modemmet.

Om du ansluter en telefonkabel via en delare kanske modemmet eller den anslutna enheten inte fungerar.

## Så här skapar du en fjärranslutning till Internet

! Nedanstående instruktioner gäller endast modeller med inbyggt modem.

- 1 Klicka på **Start** och **Kontrollpanelen**.
- 2 Klicka på **Anslut till Internet** under **Nätverk och Internet**.  
Fönstret **Anslut till Internet** visas.
- 3 Klicka på **Fjärranslutning**.
- 4 Följ instruktionerna på skärmen.

## Använda nätverket (LAN)

Du kan ansluta datorn till nätverk av typen 1000BASE-T/100BASE-TX/10BASE-T via en nätverkskabel av Ethernet-typ. Anslut den ena änden av en optisk nätverkskabel (medföljer ej) till nätverksporten (Ethernet) på datorn och den andra änden till nätverket. Kontakta nätverksadministratören om du vill veta mer om de inställningar och enheter som krävs för att ansluta till nätverket.

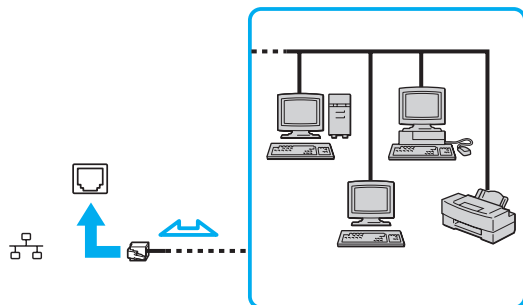

Datorn kan anslutas till nätverket med standardinställningarna.



Koppla inte in en telefonkabel i nätverksporten (Ethernet) på datorn.

Om någon av nedanstående sorters telefonlinjer ansluts till nätverksporten (Ethernet) finns det risk att stark ström via porten orsakar skador, överhettning eller brand.

- Hemtelefoner (porttelefoner osv.) eller kontorstelefonlinjer (kontorstelefon med flera linjer)
- Vanliga telefonlinjer
- PBX-linjer (private branch exchange)

## Använda det trådlösa nätverket

Med hjälp av trådlöst LAN (WLAN) kan alla dina digitala enheter med inbyggt trådlöst nätverk (WLAN) kommunicera fritt via ett nätverk. I ett WLAN kan användare av bärbar utrustning ansluta till ett lokalt nätverk genom en trådlös anslutning (radio).

Det trådlösa nätverket (WLAN) stöder alla normala Ethernet-anslutningar, och ger dessutom en helt annan rörelsefrihet och möjlighet till roaming. Du kan komma åt information, Internet och andra nätverk och nätverksresurser, till och med mitt i ett möte, eller medan du är på väg från en plats till en annan.

Kommunikationen kan ske utan en åtkomstpunkt, vilket innebär att det går att kommunicera med ett begränsat antal datorer (ad-hoc). Du kan också välja att kommunikationen ska gå via en åtkomstpunkt, vilket gör att du kan skapa ett fullständigt infrastrukturnätverk.



I vissa länder begränsas användningen av trådlösa nätverk genom lokala bestämmelser (t.ex. att endast ett begränsat antal kanaler är tillåtna). Läs därför igenom handboken med föreskrifter för trådlösa nätverk noggrant innan du aktiverar den trådlösa nätverksfunktionen.

För WLAN används standarden IEEE 802.11a<sup>\*</sup>/b/g eller utkastversionen av IEEE 802.11n-standard<sup>\*</sup> som specificerar den teknik som används. Standarden omfattar krypteringsmetoderna: Wired Equivalent Privacy (WEP), som är ett säkerhetsprotokoll, Wi-Fi Protected Access 2 (WPA2) och Wi-Fi Protected Access (WPA). WPA2 och WPA har föreslagits av IEEE och Wi-Fi Alliance i samarbete och är specifikationer för standardbaserade kompatibla säkerhetstillbehör som höjer dataskyddsnivån och åtkomststyrningen för befintliga Wi-Fi-nätverk. WPA är konstruerat för att vara kompatibelt med IEEE 802.11i-specifikationen. Den använder förstärkt datakryptering Temporal Key Integrity Protocol (TKIP) förutom användarverifiering med 802.1X och Extensible Authentication Protocol (EAP). Krypteringen av data skyddar den sårbara trådlösa länken mellan klientdatorer och åtkomstpunkter. Dessutom används andra säkerhetsmekanismer typiska för LAN: sekretesskydd, exempelvis lösenordsskydd, end-to-end-kryptering, virtuella privata nätverk och verifiering. WPA2, andra generationen av WPA, har starkare dataskydd och bättre styrning av nätverksåtkomst och är dessutom konstruerad för att skydda alla versioner av 802.11-enheter, inklusive 802.11b, 802.11a, 802.11g och utkaststandarden 802.11n, multi-band och multi-mode. Dessutom är WPA2 baserad på den ratificerade standarden IEEE 802.11i och ger säkerhet i myndighetsklass genom att använda AES-krypteringsalgoritmen, som följer NIST (National Institute of Standards and Technology) FIPS 140-2, och 802.1X-baserad verifiering. WPA2 är bakåtkompatibel med WPA.

<sup>\*</sup> Information om hur din dator är konfigurerad finns i dokumentet med teknisk information.

IEEE 802.11b/g är en standard för trådlöst LAN där 2,4 GHz-bandet används. Standarden IEEE 802.11g erbjuder snabbare kommunikation än IEEE 802.11b-standarden.

IEEE 802.11a är en standard för trådlöst LAN där 5 GHz-bandet används.

IEEE 802.11n är ett utkast till en standard för trådlöst LAN där 2,4- eller 5 GHz-bandet används.

Enheter för trådlöst LAN som använder 2,4 GHz-bandet och de som använder 5 GHz-bandet kan inte kommunicera med varandra eftersom frekvenserna är olika.

2,4 GHz-bandet som används av enheter som är kompatibla med trådlöst LAN används även av diverse andra enheter. Även om WLAN-kompatibla enheter använder olika sorters teknik för att minimera störningarna från andra enheter som använder samma band, händer det ändå att sådana störningar gör att kommunikationshastigheten minskar, kommunikationsområdet blir smalare, eller att den trådlösa kommunikationen avbryts.

Kommunikationshastigheten varierar beroende på avståndet mellan de kommunicerande enheterna, förekomsten av hinder mellan enheterna, enheternas konfiguration, radioförhållandena, och vilken programvara som används. Dessutom kan det hända att kommunikationen avbryts på grund av radioförhållandena.

Kommunikationsområdet varierar beroende på det faktiska avståndet mellan de kommunicerande enheterna, förekomsten av hinder mellan enheterna, radioförhållandena, omgivningsförhållandena inklusive förekomsten av väggar och materialet i de väggarna och vilken programvara som används.

Den faktiska kommunikationshastigheten är eventuellt inte så snabb som den datorn visar.

Om du använder både IEEE 802.11b- och IEEE 802.11g-produkter på samma trådlösa nätverk finns det risk att kommunikationshastigheten sjunker på grund av radiostörningar. Med hänsyn till detta är IEEE 802.11g-produkter konstruerade så att kommunikationshastigheten sänks för att garantera kommunikationen även med IEEE 802.11b-produkter. Om kommunikationshastigheten är långsammare än väntat kan det hända att den ökar om du byter trådlös kanal på åtkomstpunkten.

## Kommunikation utan åtkomstpunkt (ad-hoc)

Ett ad-hoc-nätverk är ett lokalt nätverk som utgörs endast av de trådlösa enheterna själva, utan någon centralenhet eller åtkomstpunkt. Varje enhet kommunicerar direkt med andra enheter i nätverket. Det är lätt att själv upprätta ett ad-hoc-nätverk i hemmet.

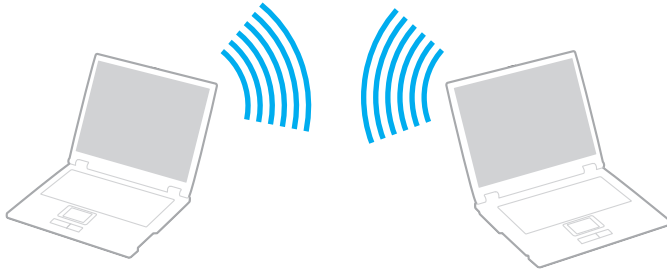

## Så här upprättar du kommunikation utan åtkomstpunkt (ad-hoc)

! IEEE 802.11a-standarden, där 5 GHz-bandet används, och utkaststandarden IEEE 802.11n där 2,4- eller 5 GHz-bandet används är inte tillgänglig för ad-hoc-nätverk.

- 1 Slå på brytaren för **WIRELESS**.
- 2 Klicka på knappen invid eller ovanför önskade trådlösa alternativ i fönstret **VAIO Smart Network**.  
Kontrollera att **WIRELESS**-indikatorn är tänd.
- 3 Klicka på **Start** och **Kontrollpanelen**.
- 4 Klicka på **Visa nätverksstatus och -åtgärder** under **Nätverk och Internet**.
- 5 Klicka på **Skapa en anslutning eller ett nätverk** i vänster fönsterruta.  
Fönstret **Skapa en anslutning eller ett nätverk** visas.
- 6 Välj ett alternativ för att definiera inställningar ad hoc-nätverket, och klicka på **Nästa**.
- 7 Följ instruktionerna på skärmen.

## Kommunicera via en åtkomstpunkt (infrastruktur)

Ett infrastrukturnätverk är ett nätverk där ett befintligt, fast lokalt nätverk utökas till trådlösa enheter genom användning av en åtkomstpunkt (medföljer ej). Åtkomstpunkten utgör en brygga mellan det fasta och det trådlösa nätverket, och fungerar som en central kontrollenhet för trådlöst LAN. I en åtkomstpunkt samordnas sändning och mottagning mellan flera trådlösa enheter inom ett visst avstånd.

Åtkomstpunkten markerar vilken kanal som ska användas på ett infrastrukturnätverk.

! Mer information om hur du anger vilken kanal som ska användas för åtkomstpunkten finns i handboken för åtkomstpunkten.

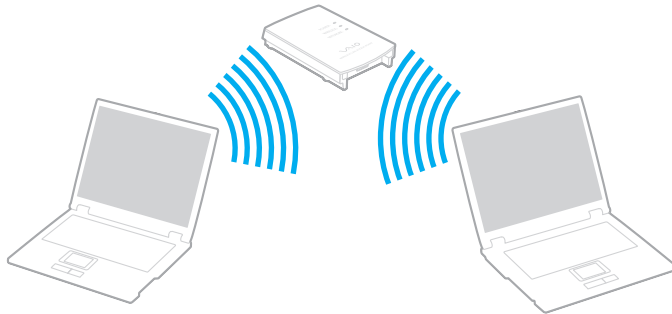





## Så här skapar du en anslutning till ett trådlöst nätverk

- 1 En åtkomstpunkt måste finnas installerad.  
Mer information om detta finns i bruksanvisningen som följde med åtkomstpunkten.
- 2 Slå på brytaren för **WIRELESS**.
- 3 Klicka på knappen invid eller ovanför önskade trådlösa alternativ i fönstret **VAIO Smart Network**.  
Kontrollera att **WIRELESS**-indikatorn är tänd.



Kommunikation via trådlöst LAN (IEEE 802.11a-standard) på enbart 5 GHz-bandet, endast tillgängligt på vissa modeller, är som standard inaktiverad. För att aktivera kommunikation på 5 GHz-bandet måste du välja alternativet att använda 5 GHz-bandet eller både 2,4 GHz- och 5 GHz-bandet på fliken **WLAN** i inställningsfönstret **VAIO Smart Network**.

- 4 Högerklicka på  eller  i Aktivitetsfältet och välj **Anslut till ett nätverk**.
- 5 Välj önskad åtkomstpunkt och klicka på **Anslut**.



För WPA-PSK- eller WPA2-PSK-autentisering måste du ange ett lösenord. Lösenordet är skiftlägeskänsligt, och måste bestå av en textsträng på mellan 8 och 63 tecken, eller en hexadecimal sträng på 64 tecken.

## Stoppa kommunikation via trådlöst LAN

Så här stoppar du kommunikation via trådlöst LAN

Klicka på knappen bredvid eller ovanför ikonen för **WLAN** i fönstret **VAIO Smart Network**.

! Om du stänger av den trådlösa LAN-funktionen när du använder dokument, filer eller resurser på en fjärrenhet kan du förlora data.

## Använda kringutrustning

VAIO-datorns olika anslutningsportar kan användas för att ge den fler funktioner.

- Ansluta externa högtalare eller hörlurar (sidan 60)**
- Ansluta en extern bildskärm (sidan 61)**
- Välja visningslägen (sidan 64)**
- Använda funktionen för flera bildskärmar (sidan 66)**
- Ansluta en extern mikrofon (sidan 69)**
- Ansluta en USB-enhet (sidan 70)**
- Ansluta en i.LINK-enhet (sidan 72)**

## Ansluta externa högtalare eller hörlurar

Du kan ansluta externa enheter för utgående ljud (medföljer ej) till datorn, till exempel högtalare och hörlurar.

Så här ansluter du externa högtalare



Kontrollera att högtalarna är avsedda för att användas med datorer.



Skruva ned volymen på högtalarna innan du slår på dem.

Anslut externa högtalare (1) till hörlursuttaget (2) 🎧 med en högtalarkabel (3) (medföljer ej).

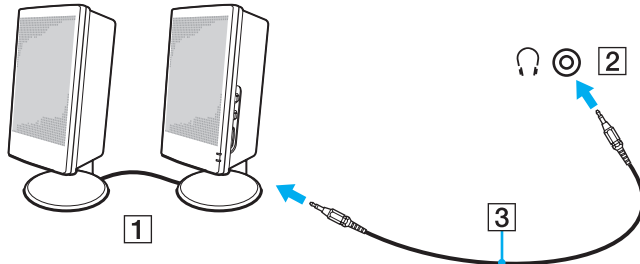

## Ansluta en extern bildskärm

Du kan ansluta en extern bildskärm (medföljer ej) till datorn. Du kan t.ex. använda din dator med en extra bildskärm eller en projektor.



Alternativ och valmöjligheter i detta avsnitt finns eventuellt inte i din dator.



Anslut nätkabeln till den externa bildskärmen efter att alla andra kablar är anslutna.

### Ansluta en bildskärm

Du kan ansluta en extern bildskärm till datorn.

Så här ansluter du en bildskärm

- 1 Vid behov ansluter du ena änden av bildskärmens nätkabel (1) till bildskärmen, och den andra änden till ett nätuttag.
- 2 Anslut bildskärmskabeln (2) till bildskärmsporten (3) på datorn.

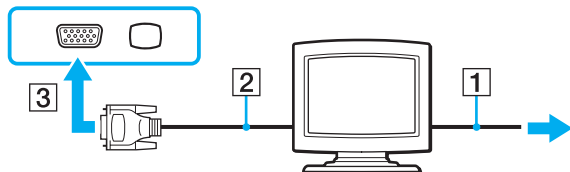

## Ansluta en bildskärm för multimedia

Det går att ansluta en multimediedatorskärm med inbyggda högtalare och mikrofon till datorn.

Så här ansluter du en bildskärm för multimedia

- 1 Sätt i nätkabeln till multimedieskärmen (1) i ett vägguttag.
- 2 Anslut bildskärmskabeln (2) till bildskärmsporten (3) □ på datorn.
- 3 Anslut högtalarkabeln (4) till hörlursuttaget (5) 🎧 på datorn.
- 4 Anslut mikrofonkabeln (6) till mikrofonuttaget (7) 🎤 på datorn.

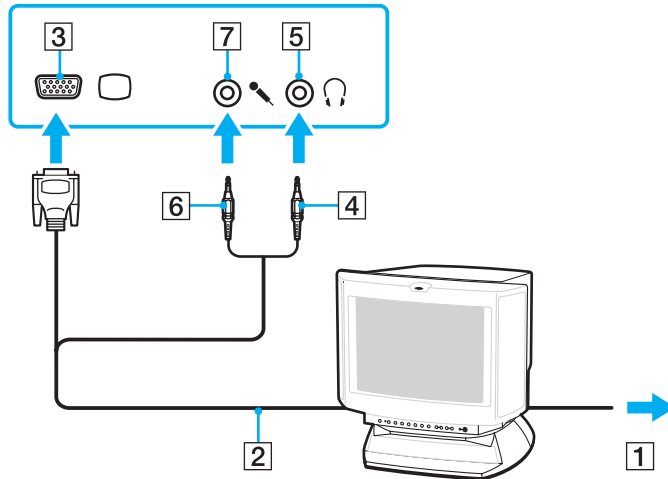

## Ansluta en projektor

Du kan ansluta en projektor (t.ex. Sonys LCD-projektor) direkt till datorn.

Så här ansluter du en projektor

- 1 Anslut projektorns nätkabel (1) till ett nätuttag.
- 2 Anslut en bildskärmskabel (2) till bildskärmsporten (3) □ på datorn.
- 3 Anslut en ljudkabel (4) till hörlursuttaget (5) 🎧 på datorn.
- 4 Anslut bildskärmskabeln och ljudkabeln till motsvarande uttag och port på projektorn (6).

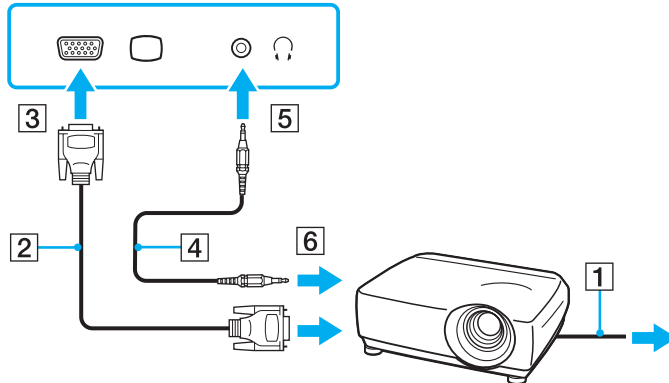

## Välja visningslägen

Om en extern bildskärm är ansluten kan du välja om datorns bildskärm eller den anslutna skärmen ska användas som huvudskärm.

Om du vill arbeta på både datorskärmen och den externa bildskärmen samtidigt läser du avsnittet **Använda funktionen för flera bildskärmar (sidan 66)**.



Hur du väljer bildskärm styrs av det grafikkort som används i datorn.

Information om hur din dator är konfigurerad finns i dokumentet med teknisk information.



## Så här väljer du huvudskärm



Du kanske inte kan visa samma innehåll på datorns LCD-skärm och den externa bildskärmen eller projektorn samtidigt. Det är beroende av vilken typ av extern bildskärm eller projektor du använder.

Sätt på den externa bildskärmen innan du slår på datorn.

- På modeller med Intel Graphics Media Accelerator

- 1 Högerklicka på skrivbordet och välj **Anpassa**.
- 2 Klicka på **Bildskärmsinställningar**.
- 3 Följ instruktionerna på skärmen för att ändra inställningarna.

- På modeller med NVIDIA-grafikkort

- 1 Klicka på **Start** och **Kontrollpanelen**.
- 2 Klicka på **Ytterligare alternativ**.
- 3 Klicka på **NVIDIA:s kontrollpanel** (NVIDIA Control Panel).
- 4 Välj alternativ för bildskärmsinställningar under **Bildskärm** (Display).
- 5 Följ instruktionerna på skärmen för att ändra inställningarna.

- På modeller med ATI-grafikkort

Om en extern bildskärm är ansluten till datorn kan du ändra inställningen huvudskärm och klon på följande sätt:

- 1 Klicka på **Start**, **Alla program** och **Catalyst Control Center**.
- 2 Klicka på **CCC**.
- 3 Följ instruktionerna på skärmen för att ändra inställningarna.  
Mer information finns i hjälpfilen.

## Använda funktionen för flera bildskärmar

Med funktionen för flera bildskärmar går det att fördela skrivbordet över flera olika bildskärmar. Om t.ex. en extern bildskärm är ansluten till bildskärmsporten kan du använda både datorns bildskärm och den externa bildskärmen som ett enda skrivbord.



Hur du väljer funktionen för flera bildskärmar styrs av det grafikkort som används i datorn. Information om hur din dator är konfigurerad finns i dokumentet med teknisk information.

Du kan flytta markören från den ena bildskärmen till den andra. På så sätt kan du dra objekt, som ett öppet programfönster eller ett verktygsfält, från den ena skärmen till den andra.

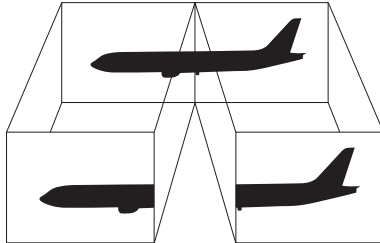

## Så här använder du funktionen för flera bildskärmar



Det kan hända att den externa bildskärmen saknar stöd för funktionen för flera bildskärmar.

Det kan hända att vissa program inte fungerar tillsammans med funktionen för flera bildskärmar.

Se till att datorn inte övergår till Vila eller Viloläge medan du använder funktionen för flera bildskärmar. I så fall är det inte säkert att datorn kan återgå till normalläget.

Om du ställer in färger på olika bildskärmarna ska du inte utöka ett fönster så att det sträcker sig över bägge skärmarna. I så fall kanske programvaran inte fungerar som den ska.

Ställ in färre färger eller en lägre upplösning på varje skärm.

- ❑ På modeller med Intel Graphics Media Accelerator
  - 1 Högerklicka på skrivbordet och välj **Anpassa**.
  - 2 Klicka på **Bildskärmsinställningar**.
  - 3 Följ instruktionerna på skärmen för att ändra inställningarna.
- ❑ På modeller med NVIDIA- eller ATI-grafikkort
  - 1 Klicka på **Start** och **Kontrollpanelen**.
  - 2 Klicka på **Ändra bildskärmsupplösning** under **Utseende och anpassning**.
  - 3 Högerklicka på bildskärm **2** och välj **Ansluten**.
  - 4 Klicka på **OK**.

När du uppmanas att bekräfta trycker du på **Ja**.



Du kan också ändra Ljud av-knappens (S1) funktion så att den aktiverar funktionen för flera bildskärmar. Om du vill ändra Ljud av-knappens (S1) funktion håller du ned S1-knappen för att öppna fönstret för ändring av knappfunktion. Mer information om Ljud av-knappen (S1) finns i **Använda specialknapparna (sidan 30)**.

Du kan också ställa in antalet färger och upplösningen för var och en av skärmarna och anpassa funktionen för flera bildskärmar.

## Ansluta en extern mikrofon

Om du använder en enhet för ingående ljudsignaler, till exempel för att röstchatta över Internet, måste du ansluta en extern mikrofon (medföljer ej).

Så här ansluter du en extern mikrofon

Anslut mikrofonkabeln (1) till mikrofonuttaget (2) .

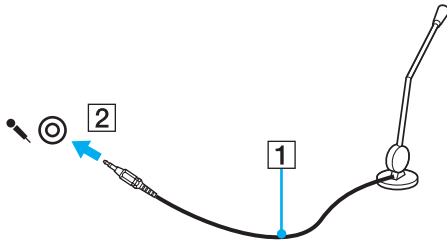

Kontrollera att mikrofonen är avsedd för att användas med datorer.

## Ansluta en USB-enhet

Du kan köpa och ansluta en extern USB-enhet till datorn, t.ex. en mus, diskettstation, högtalare eller skrivare.

Så här ansluter du en USB-enhet

- 1 Välj vilken USB-port (1) du vill använda.
- 2 Anslut USB-enhetens kabel (2) till USB-porten.

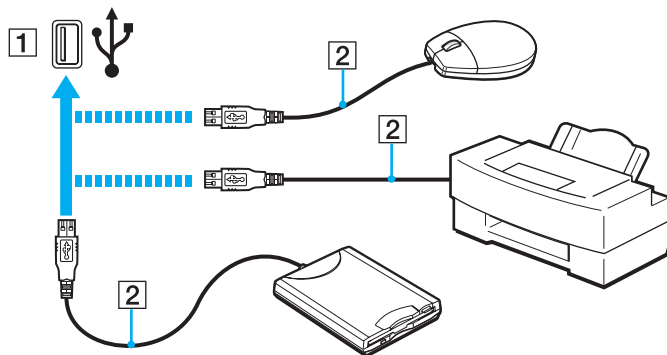

## Notiser om anslutning av USB-enhet

- Du måste eventuellt installera drivrutinerna som medföljde USB-enheten innan du använder den. Läs USB-enhetens bruksanvisning om du vill ha mer information.
- Se till att använda en USB-skrivare som är kompatibel med din version av Windows för att kunna skriva ut dokument.
- Läs USB-enhetens bruksanvisning om du vill ha mer information om hur USB-enheten ska kopplas loss.
- Var noga med följande för att skydda datorn och/eller USB-enheterna från skador:
  - Undvik att stöta till eller trycka på USB-kontakterna om datorn ska flyttas med USB-enheter anslutna.
  - Lägg inte datorn i en väska eller liknande med USB-enheter anslutna.

## Ansluta en i.LINK-enhet

Din dator är försedd med en i.LINK-port som du kan använda för att ansluta en i.LINK-enhet, t.ex. en digital videokamera.



i.LINK är ett varumärke som tillhör Sony Corporation och används endast för att ange att en produkt innehåller en IEEE 1394-anslutning. Hur i.LINK-anslutningen upprättas varierar beroende på programvara, operativsystem och de i.LINK-kompatibla enheter som används. Alla produkter som har en i.LINK-anslutning kan kanske inte kommunicera med varandra. Mer information om driftsförhållanden och korrekt anslutning finns i handboken som följde med den kompatibla i.LINK-enheten. Innan du ansluter kompatibla i.LINK-datortillbehör till systemet, t.ex. en CD-RW- eller hårddiskenhet, kontrollera att de är kompatibla med operativsystemet och de driftsförhållanden som krävs.

### Att tänka på när du ansluter i.LINK-enheter

- i.LINK porten på datorn tillhandahåller inte ström till en extern enhet. Om den externa enheten kräver extern ström måste du koppla den till en strömkälla.
- i.LINK-porten stöder överföringshastigheter på upp till 400 Mbps. Den faktiska överföringshastigheten beror emellertid på den externa enhetens överföringskapacitet.
- Det går eventuellt inte att få tag i i.LINK-kablar (tillval) i vissa länder eller områden.
- Det går inte att till fullo garantera att i.LINK-anslutning med andra kompatibla enheter fungerar.
- i.LINK-anslutningen är eventuellt inte tillgänglig beroende på programvara, operativsystem och de i.LINK-kompatibla enheter som används. Läs bruksanvisningen för programvaran om du vill ha mer information.
- Om du vill ansluta en i.LINK-kompatibel enhet för PC till din dator (t.ex. hårddisk, CD-RW-enhet), ska du först kontrollera att enheten är kompatibel med operativsystemet, och att anslutningen uppfyller de arbetsvillkor som rekommenderas i den medföljande dokumentationen.



## Ansluta en digital videokamera

Så här ansluter du en digital videokamera

Anslut ena änden av i.LINK-kabeln (1) (medföljer ej) till i.LINK-porten (2) i datorn, och anslut den andra änden till DV In/Out-porten (3) på den digitala videokameran.

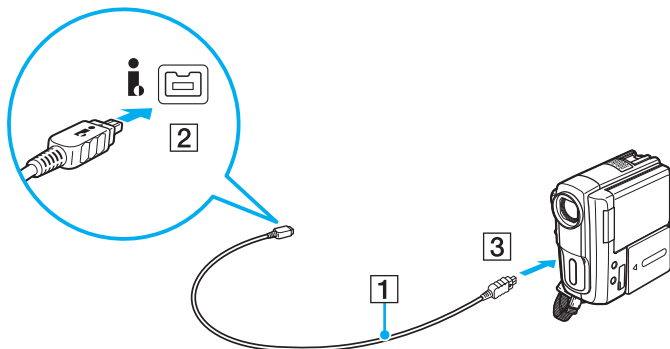

 Anslutningen varierar beroende på din kompatibla i.LINK-enhet. Mer information om detta finns i bruksanvisningen som följde med enheten.

Det går inte att komma åt bilder som lagrats på ett Memory Stick via en i.LINK-anslutning.

## Anpassa din VAIO-dator

I detta avsnitt beskrivs kortfattat hur du ändrar VAIO-datorns huvudinställningar. Bland annat får du lära dig att använda och anpassa utseendet på program och verktyg från Sony.

- Ställa in lösenordet (sidan 75)**
- Använda VAIO Control Center (sidan 80)**
- Använda energisparlägen (sidan 81)**
- Använda VAIO Power Management (sidan 86)**
- Konfigurera modemmet (sidan 88)**

## Ställa in lösenordet

Använd en av BIOS-funktionerna för att ställa in lösenordet.

När ett lösenord väl är inställt måste du ange det när VAIO-logon visas så att datorn kan starta. Lösenordet skyddar datorn mot obehörig åtkomst.

### Lägga till lösenord

Lösenordet skyddar datorn mot obehörig åtkomst.

Det finns två typer av lösenord som kan användas när datorn slås på: datorlösenord och användarlösenord. Datorlösenordet används av användare med administratörsbehörighet för att ändra alla inställningar på BIOS-skärmen samt för att starta datorn. Användarlösenordet används av vanliga användare för att ändra vissa BIOS-inställningar och för att starta datorn. För att kunna skapa ett användarlösenord måste du först skapa datorlösenordet.



När ett lösenord väl är inställt kan du inte starta datorn utan att ange lösenordet. Se därför till att du inte glömmer bort det. Skriv ned lösenordet och förvara det på ett säkert ställe där andra inte kan komma åt det.

Om du glömmer bort lösenordet och behöver hjälp med att återställa det kan du få hjälp med detta mot en avgift. Datorn kan då behöva skickas till ett servicekontor för återställning.

## Så här ställer du in lösenordet (datorlösenordet)

- 1 Slå på datorn.
- 2 Tryck på **F2** när VAIO-logotypen visas.  
BIOS-inställningsskärmen visas. Om den inte gör det startar du om datorn och trycker på **F2** flera gånger när VAIO-logotypen visas.
- 3 Tryck på **←** eller **→** för att välja **Security** så att fliken **Security** visas. Välj sedan **Set Machine Password** och tryck på **Enter**.
- 4 Ange lösenordet två gånger på lösenordsskärmen och tryck sedan på **Enter**.  
Lösenordet får vara upp till 32 alfanumeriska tecken långt (inklusive blanksteg).
- 5 Välj **Password when Power On** under **Security** och tryck på **Enter**.
- 6 Ändra inställningen från **Disabled** till **Enabled**.
- 7 Tryck på **←** eller **→** för att välja **Exit**, välj sedan **Exit Setup** och tryck på **Enter**.  
Vid bekräftelsen trycker du på **Enter**.

## Så här ställer du in lösenordet (användarlösenordet)

! Du måste ställa in datorlösenordet innan du ställer in användarlösenordet.

- 1 Slå på datorn.
- 2 Tryck på **F2** när VAIO-logotypen visas. BIOS-inställningsskärmen visas. Om den inte gör det startar du om datorn och trycker på **F2** flera gånger när VAIO-logotypen visas.
- 3 Ange datorlösenordet och tryck på **Enter**.
- 4 Tryck på **←** eller **→** för att välja **Security** så att fliken **Security** visas. Välj sedan **Set User Password** och tryck på **Enter**.
- 5 Ange lösenordet två gånger på lösenordsskärmen och tryck sedan på **Enter**. Lösenordet får vara upp till 32 alfanumeriska tecken långt (inklusive blanksteg).
- 6 Tryck på **←** eller **→** för att välja **Exit**, välj sedan **Exit Setup** och tryck på **Enter**. Vid bekräftelsen trycker du på **Enter**.

## Ändra/ta bort lösenordet

Så här ändrar eller tar du bort lösenordet (datorlösenordet)

- 1 Slå på datorn.
- 2 Tryck på **F2** när VAIO-logotypen visas.  
BIOS-inställningsskärmen visas. Om den inte gör det startar du om datorn och trycker på **F2** flera gånger när VAIO-logotypen visas.
- 3 Ange datorlösenordet och tryck på **Enter**.
- 4 Tryck på **←** eller **→** för att välja **Security** så att fliken **Security** visas. Välj sedan **Set Machine Password** och tryck på **Enter**.
- 5 Ange det nuvarande lösenordet en gång och det nya lösenordet två gånger på lösenordsskärmen, och tryck sedan på **Enter**.  
Om du vill ta bort lösenordet låter du rutorna **Enter New Password** och **Confirm New Password** vara tomma och trycker på **Enter**.
- 6 Tryck på **←** eller **→** för att välja **Exit**, välj sedan **Exit Setup** och tryck på **Enter**.  
Vid bekräftelsen trycker du på **Enter**.

## Så här ändrar eller tar du bort lösenordet (användarlösenordet)

- 1 Slå på datorn.
- 2 Tryck på **F2** när VAIO-logotypen visas.  
BIOS-inställningsskärmen visas. Om den inte gör det startar du om datorn och trycker på **F2** flera gånger när VAIO-logotypen visas.
- 3 Ange användarlösenordet och tryck på **Enter**.
- 4 Tryck på **←** eller **→** för att välja **Security** så att fliken **Security** visas. Välj sedan **Set User Password** och tryck på **Enter**.
- 5 Ange det nuvarande lösenordet en gång och det nya lösenordet två gånger på lösenordsskärmen, och tryck sedan på **Enter**.  
Om du vill ta bort lösenordet låter du rutorna **Enter New Password** och **Confirm New Password** vara tomma och trycker på **Enter**.
- 6 Tryck på **←** eller **→** för att välja **Exit**, välj sedan **Exit Setup** och tryck på **Enter**.  
Vid bekräftelsen trycker du på **Enter**.

## Använda VAIO Control Center

Funktionen **VAIO Control Center** gör att du kan kontrollera systeminformationen och göra olika inställningar för systemet.

Så här använder du VAIO Control Center

- 1 Klicka på **Start**, **Alla program** och **VAIO Control Center**.
- 2 Välj en inställningspunkt och ändra inställningarna.
- 3 Klicka på **OK** när du är färdig.  
Inställningarna för den valda punkten har ändrats.



Mer information om de olika alternativen finns i hjälpfilen som tillhör **VAIO Control Center**.

Vissa av inställningspunkterna visas inte om du öppnar **VAIO Control Center** som standardanvändare.



## Använda energisparlägen

Du kan utnyttja energisparlägena för att spara på batteriet. Utöver det normala driftsläget, har datorn två olika energisparlägen: Vila och Viloläge. Om du kör på batteri bör du tänka på att datorn automatiskt går över i Viloläge när batteriet börjar ta slut, oavsett vilket energisparläge som är inställt.

! Om batteriladdningsnivån sjunker under 10 % kopplar du antingen in nätadaptern för att ladda batteriet igen, eller så stänger du av datorn och sätter i ett fullt laddat batteri.

### Använda normalläget

Detta är det normala läget för datorn när den används. I detta läge lyser den gröna strömindikatorlampan.

## Använda Vila

I läget Vila stängs LCD-skärmen av, och lagringsenheten (en eller flera) och processorn förbrukar mindre energi. I detta läge blinkar strömindikatorlampan långsamt orange.

! Om du inte tänker använda datorn under en längre tid medan den inte är ansluten till elnätet ska du försätta den i Viloläge eller stänga av den helt.

### Så här aktiverar du Vila

Klicka på **Start**, pilen invid **Lås**-knappen och på **Vila**.



När datorn befinner sig i Vila går det inte att sätta i några skivor.

Det går fortare för datorn att återgå från Vila än från Viloläge.

Vila drar mer ström än Viloläget.

! Om batteriet tar slut medan datorn är i Vila går alla osparade data förlorade. Det går inte att återgå till det föregående arbetsläget. Om du vill undvika att data går förlorade bör du spara data ofta.

### Så här återgår du till normalläget

- Tryck på valfri tangent.
- Tryck på strömbrytaren på datorn.

! Datorn kommer att stängas av automatiskt om du trycker in strömbrytaren i mer än fyra sekunder. Alla osparade data kommer att gå förlorade.

Om datorn inte används under en viss tid aktiveras Vila automatiskt. Du kan ändra detta genom att anpassa inställningarna för Vila.

Så här ändrar du inställningarna för Vila

- 1 Högerklicka på energistatusikonen i Aktivitetsfältet och välj **Energialternativ**.
- 2 Klicka på **Ändra schemainställningar** under den aktuella schemainställningen.
- 3 Ändra tiden för när datorn ska övergå till Vila, och klicka på **Spara ändringar**.

## Använda Viloläge

I Viloläge bevaras systemets tillstånd på den/de inbyggda lagringsenheten (en eller flera) och strömmen stängs av. Även om batteriet tar slut försvinner inga data. I detta läge är strömindikatorn släckt.



Om du inte tänker använda datorn på länge försätter du datorn i Viloläge.

### Så här aktiverar du Viloläge

Tryck på **Fn+F12**.

Datorn övergår till Viloläge.

Du kan även klicka på **Start**, pilen invid **Lås**-knappen och **Viloläge** om du vill att datorn ska övergå till Viloläge.



När datorn befinner sig i Viloläge går det inte att sätta i några skivor.

Viloläge kräver mer tid än Vila för att aktiveras.

I Viloläge förbrukas mindre ström än i Vila.



Datorn får inte flyttas förrän strömindikatorn har slocknat.

Så här återgår du till normalläget

Tryck på strömknappen.

Datorn återgår till normalt tillstånd.



Datorn kommer att stängas av automatiskt om du trycker in strömbrytaren i mer än fyra sekunder.



Det tar också längre tid att återgå till Normalläge från Viloläge än från Vila.

## Använda VAIO Power Management

Genom energihantering kan du ställa in energischema som passar dina krav om energiförbrukning när datorn drivs med nätström eller med batterier.

**VAIO Power Management** är en programvara som utvecklats enbart för VAIO-datorer. Med denna programvara kan du förbättra Windows energisparfunktioner och få en bättre drift av din dator och en längre livslängd på batterierna. Mer information finns i hjälpen till programmet.

### Välja ett energischema

När du startar datorn visas ikonen energistatus i Aktivitetsfältet. Denna ikon visar vilken typ av strömkälla som används för tillfället, till exempel nätström. Klicka på den här ikonen för att visa ett fönster där du kan se energistatus.

Funktionen **VAIO Power Management** läggs till i Windows **Energialternativ**.

Så här väljer du ett energischema

- 1 Högerklicka på energistatusikonen i Aktivitetsfältet och välj **Energialternativ**.
- 2 Välj önskat energischema.

Så här ändrar du inställningar för energischemat

- 1 Klicka på **Ändra schemainställningar** under det schema du vill använda i fönstret **Energialternativ**.  
Ändra läget Vila och visningsinställningarna efter behov.
- 2 Om du behöver ändra de avancerade inställningarna klickar du på **Ändra avancerade inställningar** och går vidare med steg 3.  
Klicka annars på **Spara ändringar**.
- 3 Klicka på fliken **VAIO Power Management**.  
Ändra inställningarna för de olika alternativen.
- 4 Klicka på **OK**.

## VAIO Power Management Viewer

Du kan se prestandan för det energischema som ändrades med **VAIO Power Management**.

Så här startar du VAIO Power Management Viewer

- 1 Klicka på **Start**, **Alla program** och **VAIO Control Center**.
- 2 Klicka på **Power Management** och **VAIO Power Management Viewer**.

## Konfigurera modemmet

Innan du börjar använda det interna modemmet (alla modem är inte interna), och varje gång du använder modemmet när du är ute och reser, kontrollerar du att landet för den aktiva plats som är inställd i fönstret **Telefoner och modem** motsvarar det land som du ringer ifrån.

Så här ändrar du landsinställningarna för modemmet

- 1 Klicka på **Start** och **Kontrollpanelen**.
- 2 Klicka på **Maskinvara och ljud**.
- 3 Klicka på **Telefoner och modem**.  
Fönstret **Platsinformation** visas.
- 4 Ange den information som behövs och klicka sedan på **OK**.  
Dialogrutan **Telefoner och modem** visas.
- 5 Välj plats på fliken **Uppringsningsregler**.
- 6 Klicka på knappen **Redigera** för att ändra den nuvarande konfigurationen.  
Fönstret **Redigera plats** visas.  
Eller  
Klicka på knappen **Ny** för att konfigurera modemmet.  
Fönstret **Ny plats** visas.
- 7 Kontrollera att lands-/regioninställningarna överensstämmer med den plats som du ringer ifrån.



Det kan hända att pulssignaler inte går att använda i vissa länder eller områden.

- 8 Om du har ändrat platsinställningarna klickar du på **Verkställ** och därefter på **OK**.  
Dialogrutan **Telefoner och modem** visas.



- 9 Kontrollera att modemmet finns med i listan på fliken **Modem**.  
Om modemmet inte är med i listan klickar du på **Lägg till** och följer anvisningarna på skärmen.
- 10 Klicka på **Verkställ/OK**. Därmed är modemmet konfigurerat.

!  
Kontrollera att telefonkabeln är urkopplad ur VAIO-datorn innan du verkställer de nya landsinställningarna.

## Uppgradera din VAIO-dator

VAIO-datorn och dess minnesmoduler är utrustade med högprecisionskomponenter och elektroniska kontakter. För att undvika att garantin ogiltigförklaras under garantiperioden rekommenderar vi att:

- Kontakta din återförsäljare om du vill installera en ny minnesmodul.
- Installera den inte själv om du inte är väl bekant med hur det går till att uppgradera minnet i datorer.
- Rör inte vid kontakterna, och öppna inte locket till minnesmodulfacket.

Kontakta VAIO-Link om du behöver hjälp.



Information om modultyp och mängd minne som är installerat på datorn kan variera beroende på vilken modell du köpt. Information om hur din dator är konfigurerad finns i dokumentet med teknisk information.

## Sätta i och ta bort minne

Om du vill utöka funktionerna på datorn kan du utöka mängden minne genom att installera minnesmoduler som finns som tillvalsutrustning. Innan du uppgraderar datorns minne läser du informationen och anvisningarna på de följande sidorna.

### Att tänka på när du lägger till/tar bort minnesmoduler

- Se till att datorn står stabilt på en plan yta innan du börjar lägga till eller ta bort minnesmoduler.
- Var försiktig när du byter minne. Om du installerar minnesmodulerna fel kan systemet skadas. Denna skada kan upphäva tillverkarens garanti.
- Använd endast minnesmoduler som är kompatibla med datorn. Om datorn inte identifierar en minnesmodul eller om Windows blir instabilt kontaktar du datoråterförsäljaren eller minnesmodulens tillverkare.
- Statisk elektricitet kan skada elektroniken. Var noga med följande punkter innan du rör vid en minnesmodul:
  - De procedurer som beskrivs i detta dokument förutsätter god erfarenhet och kunskap om den allmänna terminologin som hör samman med persondatorer, samt med de säkerhetsprinciper, bestämmelser och normer som måste följas vid användning och modifiering av elektronisk utrustning.
  - Stäng av datorn och koppla bort systemet från strömkällorna (batteriet och nätadaptern) och från eventuella andra anslutningar (telekommunikation, nätverk eller modem) innan du öppnar datorn. Underlåtenhet att göra detta kan medföra skador på personer och utrustning.
  - Statisk elektricitet kan skada minnesmodulerna och andra komponenter. Minnesmoduler ska endast installeras vid en arbetsplats som är skyddad mot statisk elektricitet. Om en sådan plats inte finns tillgänglig – arbeta då inte på heltäckningsmatta, och handha inga material som alstrar eller bär statisk elektricitet (t.ex. cellofanomslag). Se till att du är jordad, genom att upprätthålla kontakt med en omålad metallyta på chassit, under hela proceduren.
  - Öppna inte minnesmodulens förpackning innan du är klar att byta modulen. Förpackningen skyddar modulen mot statisk elektricitet.

- Använd den speciella påse som medföljer minnesmodulen, eller packa in modulen i aluminiumfolie för att skydda den mot statisk elektricitet.
- Om vätska, främmande ämnen eller föremål tillåts tränga in i minnesmodulfacken, eller i andra interna komponenter i datorn, kommer skador att uppstå. Kostnader för eventuella reparationer omfattas inte av garantin.
- Minnesmodulen får inte placeras på platser där den utsätts för:
  - Värmekällor, t.ex. element eller ventilationskanaler
  - Direkt solljus
  - Stora mängder damm
  - Mekaniska vibrationer eller stötar
  - Starka magneter eller högtalare som inte är försedda med magnetskydd
  - En omgivningstemperatur högre än 35 °C eller lägre än 5 °C
  - Hög luftfuktighet
- Hantera minnesmodulen försiktigt. Rör inte vid kanterna på komponenterna och kretskorten inuti datorn för att undvika hand- och fingerskador.

## Ta ur och sätta i minnesmoduler

Så här byter du eller lägger till en minnesmodul

- 1 Stäng av datorn och koppla ur all kringutrustning.
- 2 Koppla ur nätadaptern och ta ut batteriet.
- 3 Vänta i ungefär en timme, tills datorn har svalnat.
- 4 Skruva loss skruven (anges med pilen nedan) på undersidan av datorn och ta av locket över minnesmodulfacket.

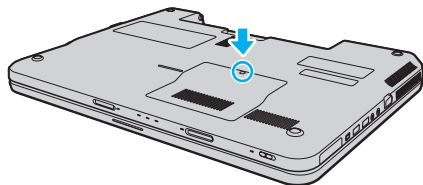

- 5 Vidrör ett metallföremål för att ladda ur eventuell statisk elektricitet.

6 Ta bort den befintliga minnesmodulen så här:

- Dra spärrarna i pilarnas riktning (1).  
Minnesmodulen är nu lossad.
- Kontrollera att minnesmodulen lutas upp och dra sedan ut den i pilens riktning (2).

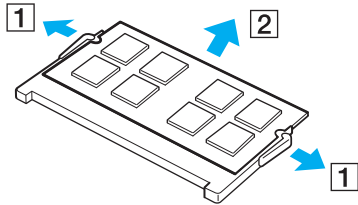

7 Ta fram den nya minnesmodulen ur förpackningen.

- 8 Skjut in minnesmodulen i minnesmodulfacket och tryck in den tills den klickar till på plats.

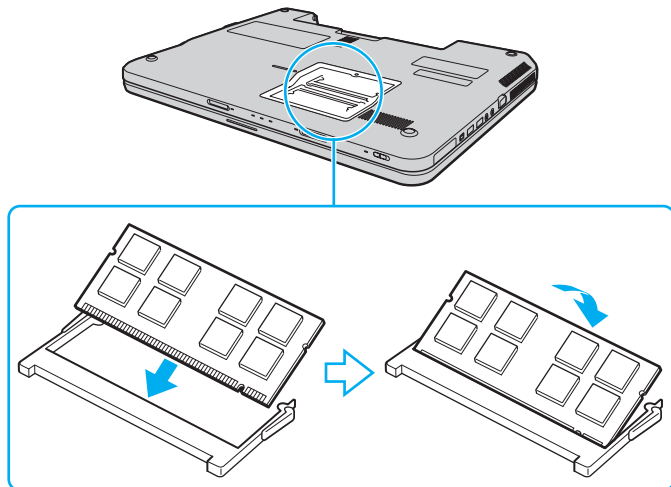

! Rör inte vid några andra komponenter på moderkortet.

Om du bara tänker installera en minnesmodul ska du använda det fack som sitter närmast datorns baksida.

Låt minnesmodulens kontaktsida glida in i facket och passa in urtaget i modulen efter den utstickande delen i det öppna facket. Tvinga inte in minnesmodulen i facket eftersom detta kan skada både facket och minnesmodulen. Tar det emot, undersök om du har vänt modulen åt fel håll.

- 9 Sätt tillbaka locket över minnesmodulfacket.  
10 Dra åt skruven på datorns undersida.  
11 Sätt i batteriet igen och slå på datorn.

## Kontrollera minneskapaciteten

Så här kontrollerar du minneskapaciteten

- 1 Slå på datorn.
- 2 Klicka på **Start**, **Alla program** och **VAIO Control Center**.
- 3 Klicka på **System Information** och **System Information**.  
Mängden minne visas i höger fönsterruta. Om det nya minnet inte syns gör du om hela proceduren och startar därefter om datorn.



# Försiktighetsåtgärder

Detta avsnitt innehåller säkerhetsanvisningar och försiktighetsåtgärder för att skydda VAIO-datorn från potentiella skador.

- Hantera LCD-skärmen (sidan 98)**
- Nät drift (sidan 99)**
- Hantera datorn (sidan 100)**
- Hantera den inbyggda MOTION EYE-kameran (sidan 103)**
- Hantera skivor (sidan 104)**
- Använda batteriet (sidan 105)**
- Använda hörlurar (sidan 106)**
- Hantera Memory Stick (sidan 107)**
- Hantera den inbyggda lagringsenheten (sidan 108)**

## Hantera LCD-skärmen

- ❑ Rikta inte LCD-skärmen mot solen. Solljus kan skada skärmen. Var försiktig när du använder datorn nära ett fönster.
- ❑ Skrapa inte på LCD-skärmens yta och utsätt den inte för tryck. Detta kan göra att den inte fungerar.
- ❑ När datorn används vid låga temperaturer kan en restbild uppstå på skärmen. Detta är inget fel. När datorn återfår normal temperatur kommer skärmen att fungera normalt igen.
- ❑ En restbild kan uppstå på skärmen om samma bild visas under en längre tidsperiod. Restbilden försvinner efter ett litet tag. Du kan förhindra restbilder genom att använda skärmläckare.
- ❑ Skärmen blir varm under drift. Detta är normalt och innebär inte att ett fel har uppstått.
- ❑ LCD-skärmen är tillverkad med högprecisionsteknik. Det är dock möjligt att du upptäcker små svarta prickar och/eller ljusa prickar (röda, blå eller gröna) på skärmen. Detta är ett normalt resultat av tillverkningsprocessen och betyder inte att fel har uppstått.
- ❑ Undvik att gnugga LCD-skärmen, eftersom den då kan skadas. Torka av LCD-skärmens yta med en mjuk, torr trasa.
- ❑ Ändra inte inställningarna för LCD-skärmens orientering i fönstret **Inställningar för Tablet PC** även om det går att välja andra inställningar. Detta kan göra datorn instabil. Sony ansvarar inte för eventuella fel som uppstår på grund av att inställningarna ändras.
- ❑ Tryck inte på LCD-skärmlocket när locket är stängt eftersom det kan orsaka repor eller skador på LCD-skärmen.

## Nät drift



Information om hur din dator är konfigurerad finns i dokumentet med teknisk information.

- Dela inte nätuttag med annan strömkrävande utrustning som kopieringsmaskiner eller dokumentförstörare.
- Köp en dosa med flera uttag och skydd mot spänningstoppar. Med en sådan enhet skyddar du datorn mot skador som uppstår på grund av plötsliga strömsprång, till exempel under åskväder.
- Placera inga tunga föremål på nätkabeln.
- Håll alltid i kontakten när du drar ut kabeln ur nätuttaget. Dra aldrig i själva kabeln.
- Koppla ur datorn från vägguttaget om du inte tänker använda den under en längre period.
- Kontrollera att det är lätt att komma åt nätuttaget.
- Koppla ur nätadaptern från nätuttaget när den inte används.
- Använd nätadaptern som följde med datorn eller andra originalprodukter från Sony. Använd ingen annan nätadapter eftersom det medför risk för funktionsfel.

## Hantera datorn

- Rengör chassit med en mjuk trasa, antingen torr eller lätt fuktad med en mild tvättlösning. Använd inte rengöringsverktyg med slipverkan, skurpulver eller lösningsmedel som exempelvis alkohol eller bensin, eftersom de kan skada ytskiktet på datorn.
- Om du råkar tappa ett hårt föremål på datorn eller spilla vätska över den, ska den stängas av och kopplas ur från nätuttaget, och batteriet ska tas ut. Det är en god idé att låta kvalificerad servicepersonal ta en titt på datorn innan den används igen.
- Tappa inte datorn, och placera inga föremål på den.
- Ställ inte datorn på platser där den utsätts för:
  - Värmekällor, t.ex. element eller ventilationskanaler
  - Direkt solljus
  - Stora mängder damm
  - Fukt eller regn
  - Mekaniska vibrationer eller stötar
  - Starka magneter eller högtalare som inte är försedda med magnetskydd
  - En omgivningstemperatur högre än 35 °C eller lägre än 5 °C
  - Hög luftfuktighet
- Placera ingen annan elektronisk utrustning i närheten av datorn. Utrustningens elektromagnetiska fält kan göra att datorn inte fungerar.
- Placera datorn på ett fast och stabilt underlag när du ska använda den.
- Vi rekommenderar att du inte har datorn i knät när du använder den. Datorns undersida kan bli mycket varm under normal användning, och efter en tid kan obehag och till och med brännsår uppkomma.

- Se till att luftcirkulationen är tillräcklig så att intern överhettning kan undvikas. Ställ inte datorn på porösa ytor som mattor, filter, soffor eller sängar eller i närheten av draperier, som kan blockera datorns luftintag.
- Datorn använder högfrekventa radiosignaler och kan orsaka störningar i radio- och tv-mottagning. Om detta inträffar flyttar du datorn till lämpligt avstånd från enheten.
- Använd endast rekommenderad kringutrustning och angivna gränssnittskablar. I annat fall kan problem uppstå.
- Använd inte skadade anslutningskablar, eller sådana med skärmärken.
- Om datorn tas direkt från ett kallt ställe till ett varmt, kan kondens uppstå inne i datorn. Vänta i så fall minst en timme innan du slår på datorn. Om problem uppstår kopplar du ur strömmen till datorn och kontakter VAIO-Link.
- Koppla alltid ur nätadaptern och ta bort batteriet innan du rengör datorn.
- Säkerhetskopiera viktiga data regelbundet för att undvika att de går förlorade om datorn skadas.

- ❑ Tryck inte på LCD-skärmen eller dess kanter när du öppnar locket eller lyfter datorn. LCD-skärmen kan vara ömtålig för tryck eller påfrestningar, och att trycka på skärmen kan skada den eller göra att den inte fungerar som den ska. Öppna datorn genom att hålla i basenheten med ena handen och försiktigt fälla upp LCD-skärmen med den andra. Om du ska bära datorn med locket öppet måste du bära den med bägge händerna.

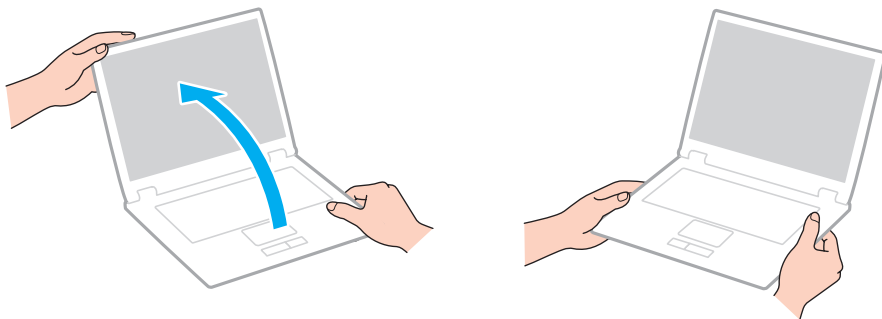

- ❑ Använd en bärväska som är särskilt utformad för att bära datorn.

## Hantera den inbyggda MOTION EYE-kameran

- ❑ Vidrör inte linsskyddet på den inbyggda **MOTION EYE**-kameran, eftersom det kan repa skyddet och sådana repor visas på de tagna bilderna.
- ❑ Låt inte direkt solljus komma in i objektivet på den inbyggda **MOTION EYE**-kameran, oavsett om datorn är på eller inte, eftersom detta kan påverka kamerans funktioner.
- ❑ Den inbyggda **MOTION EYE**-kameran inaktiveras medan videofilmer eller stillbilder importeras från en i.LINK-kompatibel enhet som ansluts via i.LINK-porten.
- ❑ Rengör linsskyddet på den inbyggda **MOTION EYE**-kameran med en blåspensel eller mjuk pensel. Om skyddet är mycket smutsigt, torkar du av det med en mjuk, torr trasa. Gnugga inte på skyddet eftersom det är känsligt för tryck.

## Hantera skivor

- ❑ Fingeravtryck och damm på skivans yta kan orsaka läsfel. Håll alltid skivan i kanterna och hålet i mitten enligt figuren:

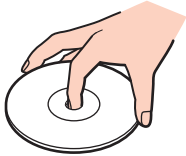

- ❑ För att skivan ska fortsätta att fungera måste den hanteras på rätt sätt. Använd inga lösningsmedel (t.ex. bensin, thinner, alkohol, rengöringsmedel eller antistatisk spray), eftersom de kan skada skivan.
- ❑ Normal rengöring utför du genom att fatta skivan i kanterna och använda en mjuk trasa för att torka ytan från mitten och utåt.
- ❑ Om skivan är hårt smutsad, fuktar du en mjuk trasa med vatten, vrider ur den ordentligt och torkar skivans yta från mitten och utåt. Använd en torr mjuk trasa för att torka bort eventuell kvarvarande fukt från skivan.
- ❑ Sätt aldrig självhäftande etiketter på skivor. Detta kan göra skivorna obrukbara för all framtid.



## Använda batteriet

- Lämna aldrig batterier i temperaturer över 60 °C, till exempel i direkt solljus, eller i en bil som parkerats i solen.
- Batteriets livslängd är kortare i kalla miljöer. Detta beror på att batteriet arbetar mindre effektivt vid lägre temperaturer.
- Batterier ska laddas vid temperaturer mellan 10 °C och 30 °C. Lägre temperaturer kräver längre laddningstid.
- Vissa laddningsbara batterier uppfyller inte Sonys kvalitets- och säkerhetskrav. Av säkerhetsskäl fungerar denna dator endast med äkta Sony-batterier, avsedda för denna modell. Om du installerar ett ej godkänt batteri kommer batteriet inte att laddas och datorn inte att fungera.
- När batteriet används eller laddas, blir det varmt. Detta är normalt och inget att oroa sig över.
- Håll batteriet borta från alla värmekällor.
- Håll batteriet torrt.
- Öppna inte batteriet, och försök inte att ta isär det.
- Utsätt inte batteriet för fysiska stötar, till exempel genom att tappa det på en hård yta.
- Du skyddar batteriet från skador genom att ta ut det ur datorn när den inte används under en längre period.
- Om batteriet inte har använts på länge kan resterande batteriladdning vara mycket låg. Emellertid är detta normalt, och inget fel, eftersom ett batteri gradvis laddas ur allt eftersom tiden går, även när det inte används. Anslut nätadaptern till datorn och ladda batteriet innan du använder datorn igen.
- Det är inte nödvändigt att ladda ur batteriet fullständigt innan det laddas upp igen.
- Om batteriet snabbt töms efter en full laddningscykel, kan det bero på att batteriets livslängd håller på att ta slut, och det måste då bytas.

## Använda hörlurar

- ❑ **Trafiksäkerhet** – Använd inte hörlurar när du kör bil, cyklar, eller använder någon annan typ av motorfordon. Du utgör då en trafikfara, och det är dessutom olagligt på vissa ställen. Det kan också vara farligt att spela hög musik när du går till fots, till exempel vid övergångsställen.
- ❑ **Förebygg hörselskador** – Undvik att lyssna i hörlurar med hög volym. Hörseexperterna varnar för att spela länge, högt och ofta. Om du upplever att det ringer i öronen ska du sänka volymen eller sluta använda lurarna.

## Hantera Memory Stick

- Rör inte vid kontakten på Memory Stick med fingrarna eller metallobjekt.
- Använd enbart den etikett som medföljer Memory Stick.
- Memory Stick får inte böjas, tappas eller öppnas.
- Försök inte att ta isär eller modifiera ett Memory Stick.
- Låt inte Memory Stick bli blöta.
- Ett Memory Stick ska inte användas eller förvaras på ställen där det utsätts för:
  - Statisk elektricitet
  - Elektriska störningar
  - Extremt höga temperaturer, t.ex. i en bil som parkerats i solen
  - Direkt solljus
  - Hög luftfuktighet
  - Frätande ämnen
- Använd förvaringsasken som medföljer Memory Stick.
- Var noggrann med att säkerhetskopiera värdefulla data.
- Förvara Memory Stick-media och Memory Stick-adaptrar utom räckhåll för barn. Det finns risk att de kan svälja dem.
- Använd inte en spetsig penna för att skriva på etiketten på Memory Stick Duo. Tryck på mediet kan skada interna komponenter.

## Hantera den inbyggda lagringsenheten

Den inbyggda lagringsenheten (hårddisken eller den fasta disken) har stor lagringskapacitet, och läser och skriver data med hög hastighet. Den kan dock lätt skadas om den hanteras på fel sätt. Om den inbyggda lagringsenheten skadas går det inte att återfå förlorade data. Var försiktig när du handhar datorn för att förhindra att förlora information.



Alternativ och valmöjligheter i detta avsnitt finns eventuellt inte i din dator.  
Information om hur din dator är konfigurerad finns i dokumentet med teknisk information.

### Så här undviker du skador på hårddisken

- Utsätt inte datorn för plötsliga rörelser.
- Håll datorn borta från magnetfält.
- Placera inte datorn på ställen där den kan utsättas för mekaniska vibrationer, eller där den står ostadigt.
- Flytta inte på datorn när den är påslagen.
- Stäng inte av och starta inte om datorn medan data skrivs på eller läses från hårddisken.
- Använd inte datorn på platser där den utsätts för kraftiga temperaturväxlingar.
- Ta inte bort hårddisken från datorn.

### Så här undviker du skador på den fasta disken

- Stäng inte av och starta inte om datorn medan data skrivs på eller läses från den fasta disken.
- Ta inte bort den fasta disken från datorn.

# Felsökning

I det här avsnittet beskrivs hur du löser vanliga problem som kan uppstå när du använder VAIO-datorn. Många av problemen är enkla att lösa. Försök med lösningarna nedan innan du kontaktar VAIO-Link.



Alternativ och valmöjligheter i detta avsnitt finns eventuellt inte i din dator.

- Datorn** ([sidan 111](#))
- Systemsäkerhet** ([sidan 117](#))
- Batteri** ([sidan 118](#))
- Inbyggd MOTION EYE-kamera** ([sidan 120](#))
- Internet** ([sidan 122](#))
- Nätverksanslutning** ([sidan 124](#))
- Optiska skivor** ([sidan 129](#))
- Bildskärm** ([sidan 133](#))
- Utskrift** ([sidan 138](#))
- Mikrofon** ([sidan 139](#))
- Högtalare** ([sidan 140](#))
- Pekplatta** ([sidan 141](#))
- Tangentbord** ([sidan 142](#))
- Disketter** ([sidan 143](#))
- Ljud/video** ([sidan 144](#))

- Memory Stick** ([sidan 146](#))
- Kringutrustning** ([sidan 147](#))

## Datorn

### Vad ska jag göra om datorn inte startar?

- Kontrollera att datorn är ordentligt ansluten till en strömkälla, är påslagen och att strömindikatorn lyser.
- Kontrollera att batteriet är rätt isatt och laddat.
- Koppla bort eventuella anslutna USB-enheter, och starta sedan om datorn.
- Ta bort eventuella extra minnesmoduler som du har installerat efter inköpet, och starta sedan om datorn.
- Om datorn är ansluten till en sladdosa med flera uttag eller en enhet för avbrottsfri kraft (UPS), kontrollera att dessa är anslutna till en strömkälla och påslagna.
- Om du använder en extern bildskärm, kontrollera att den är ansluten till en strömkälla och påslagen. Kontrollera att kontrollerna för ljusstyrka och kontrast är rätt inställda. Läs bildskärmens bruksanvisning om du vill ha mer information.
- Koppla bort nätadaptern och ta bort batteriet. Vänta 3–5 minuter. Sätt tillbaka batteriet och anslut nätadaptern igen, och slå på datorn genom att trycka på strömbrytaren.
- Kondens kan få datorn att sluta fungera. Om detta inträffar, använd inte datorn på minst en timme.
- Kontrollera att endast den medföljande Sony-nätadaptern används. Av säkerhetsskäl ska du bara använda äkta laddningsbara batterier och nätadapterar från Sony till din VAIO-dator.

## Vad ska jag göra om den gröna strömindikatorn tänds men ingenting visas på bildskärmen?

- Tryck på knappkombinationen **Alt+F4** upprepade gånger för att stänga programfönstret. Ett programfel kan ha inträffat.
- Tryck på tangenterna **Ctrl+Alt+Delete** och klicka på pilen invid knappen **Stäng av** och **Starta om**.
- Håll ned strömbrytaren i mer än fyra sekunder för att stänga av datorn. Koppla bort nätadaptern, och låt datorn vara i ungefär fem minuter. Återanslut sedan nätadaptern och sätt på datorn igen.

! Om du stänger av datorn med strömbrytaren eller tangenterna **Ctrl+Alt+Delete**, kan data gå förlorade.

## Vad ska jag göra om datorn eller programmen slutar svara?

- Om datorn slutar svara medan du kör ett program trycker du på **Alt+F4** samtidigt för att stänga programfönstret.
- Om tangentkombinationen **Alt+F4** inte fungerar, klicka på **Start**, pilen invid **Lås**-knappen och på **Stäng av** för att stänga av datorn.
- Om datorn inte stängs av trycker du samtidigt på tangenterna **Ctrl+Alt+Delete** och klickar på pilen  invid knappen **Stäng av** och på **Stäng av**.  
Om fönstret **Windows-säkerhet** visas klickar du på **Stäng av**.
- Om datorn ändå inte stängs av, håll strömbrytaren intryckt tills datorn stängs av.

! Om du stänger av datorn med tangenterna **Ctrl+Alt+Delete** eller med strömbrytaren, kan data gå förlorade.

- Koppla bort nätadaptern och ta bort batteriet. Vänta 3–5 minuter. Sätt tillbaka batteriet och anslut nätadaptern igen, och slå på datorn genom att trycka på strömbrytaren.
- Försök installera om programmet.
- Kontakta programmets utgivare eller leverantör av teknisk support.



## Varför försätts datorn inte i Vila eller Viloläge?

Datorn kan bli instabil om driftläget ändras innan datorn helt övergått till Vila eller Viloläge.

Så här återställer du datorn till normalt driftsläge

- 1 Avsluta alla program som är öppna.
- 2 Klicka på **Start**, pilen invid **Lås**-knappen och på **Starta om**.
- 3 Om datorn inte startar om trycker du samtidigt på tangenterna **Ctrl+Alt+Delete** och klickar på pilen invid knappen **Stäng av** och **Starta om**.
- 4 Om proceduren inte fungerar, håller du strömbrytaren intryckt tills datorn stängs av.

!

Om du stänger av datorn med strömbrytaren, kan data gå förlorade.

## Vad ska jag göra om laddningsindikatorn blinkar snabbt och datorn inte startar?

- Detta kan bero på att batteriet inte är rätt installerat. Du löser problemet genom att stänga av datorn och ta bort batteriet. Sätt sedan tillbaka batteriet i datorn igen. Mer information finns i **Sätta i batteriet (sidan 18)**.
- Om problemet kvarstår efter dessa åtgärder betyder det att det installerade batteriet inte är kompatibelt. Ta bort batteriet och kontakta VAIO-Link.

## Vad ska jag göra om ett meddelande visas där det står att batteriet är inkompatibelt eller felaktigt installerat och datorn försätts i Viloläge?

- ❑ Detta kan bero på att batteriet inte är rätt installerat. Du löser problemet genom att stänga av datorn och ta bort batteriet. Sätt sedan tillbaka batteriet i datorn igen. Mer information finns i **Sätta i batteriet (sidan 18)**.
- ❑ Om problemet kvarstår efter dessa åtgärder betyder det att det installerade batteriet inte är kompatibelt. Ta bort batteriet och kontakta VAIO-Link.

## Varför visas en lägre processorhastighet än den maximala i fönstret Systemegenskaper?

Detta är normalt. Eftersom din dators processor använder en typ av hastighetskontroll i energibesparingssyfte, kanske den aktuella processorhastigheten visas i Systemegenskaper i stället för den maximala hastigheten.

## Vad ska jag göra om Windows inte godkänner mitt lösenord, utan visar meddelandet Enter Onetime Password?

Om du anger fel lösenord tre gånger i rad, visas meddelandet **Enter Onetime Password** och Windows startar inte. Håll in strömbrytaren i mer än fyra sekunder och kontrollera att strömindikatorn släcks. Vänta i 10–15 sekunder och starta sedan om datorn samt ange rätt lösenord. När du skriver lösenordet, kontrollera att indikatorerna Num lock och Caps lock är släckta. Om någon av dem lyser, tryck på tangenten **Num Lk** (eller **Num Lock**) eller **Caps Lock** så att indikatorn släcks innan du skriver lösenordet.

## Vad ska jag göra om mitt spel inte fungerar eller kraschar hela tiden?

- Kontrollera på spelets webbplats om det finns några korrigeringsfiler eller uppdateringar som du kan hämta.
- Kontrollera att du har installerat den senaste grafikdrivrutinprogramvaran.
- På vissa VAIO-modeller delas grafikminnet med systemet. I detta fall garanteras inte optimala grafikprestanda.

## Vad ska jag göra om jag inte kommer ihåg mitt datorlösenord?

Om du har glömt datorlösenordet kontaktar du VAIO-Link för att återställa det. Du måste betala en återställningsavgift.

## Hur ändrar jag startordningen?

Du kan använda en BIOS-funktion för att ändra startenhetsordningen. Gör så här:

- 1 Slå på datorn.
- 2 Tryck på **F2** när VAIO-logotypen visas.  
BIOS-inställningsskärmen visas. Om den inte gör det startar du om datorn och trycker på **F2** flera gånger när VAIO-logotypen visas.
- 3 Tryck på knappen **←** eller **→** för att välja **Boot**.
- 4 Tryck på **↑** eller **↓** för att välja önskad prioritering under **Boot Priority** och tryck sedan på **Enter**.
- 5 Tryck på **↑** eller **↓** för att välja den enhet du vill prioritera, och tryck sedan på **Enter**.
- 6 Tryck på **←** eller **→** för att välja **Exit**, välj sedan **Exit Setup** och tryck på **Enter**.  
Vid bekräftelsen trycker du på **Enter**.

## Varför stängs inte skärmen av fastän tidsgränsen för automatisk avstängning har passerats?

Den ursprungliga VAIO-skärmläckaren inaktiverar den tidsinställning för avstängning av skärmen som du kan göra med energialternativen i Windows.

Välj en annan skärmläckare än VAIOs originalskärmläckare.

## Vad ska jag göra om jag inte kan starta datorn från USB-diskettenheten som är ansluten till datorn?

För att kunna starta datorn från USB-diskettenheten måste du byta startenhet.

Koppla på datorn och tryck på **F11** när logotypen VAIO visas.

## Hur kan jag kontrollera volymen för återställningspartitionen?

Den inbyggda lagringsenheten innehåller en återställningspartition där informationen för systemåterställning lagras. Gör följande om du vill kontrollera återställningspartitionens volym:

- 1 Klicka på **Start**, högerklicka på **Dator**, och välj **Hantera**.
- 2 Klicka på **Diskhantering** under **Lagring** i vänster fönsterruta.  
Återställningspartitionens volym, och C-enhetens totala volym, visas på raden **Disk 0** i den mittre fönsterrutan.

## Systemsäkerhet

### Hur kan jag skydda datorn mot säkerhetshot, t.ex. virus?

Operativsystemet Microsoft Windows är förinstallerat på din dator. Det bästa sättet att skydda datorn mot säkerhetshot, som t.ex. virus, är att regelbundet hämta och installera de senaste Windows-uppdateringarna.

Du kan få viktiga Windows-uppdateringar på följande sätt:

! Datorn måste vara ansluten till Internet innan du kan ta emot uppdateringar.

- 1 Anslut till Internet.
- 2 Dubbelklicka på ikonen **Säkerhetsmeddelanden** i Aktivitetsfältet.
- 3 Följ instruktionerna på skärmen för att ställa in automatiska eller schemalagda uppdateringar.

### Hur håller jag mitt antivirusprogram uppdaterat?

Du kan hålla programmet **McAfee** aktuellt med de senaste uppdateringarna från McAfee, Inc.

Hämta och installera de senaste säkerhetsuppdateringarna så här:

- 1 Klicka på **Start, Alla program, McAfee** och **McAfee SecurityCenter**.
- 2 Klicka på knappen i fönstrets övre vänstra hörn för att uppdatera programmet.
- 3 Följ instruktionerna på skärmen för att hämta uppdateringarna.

Mer information finns i hjälpen till programmet.

## Batteri

### Hur vet jag om batteriet är laddat?

Laddningsindikatorn visar batteriets laddningsstatus. Mer information finns i **Ladda batteriet (sidan 21)**.

### När använder datorn ström från elnätet?

När datorn är ansluten till nätadaptern använder den nätström, även om batteriet sitter i.

### När bör jag ladda om batteriet?

- När batterinivån sjunker under 10 %.
- När både laddnings- och strömindikatorn blinkar.
- När du inte har använt batteriet på länge.

### När bör jag byta ut batteriet?

Om batteriet snabbt töms efter en full laddningscykel, kan det bero på att batteriets livslängd håller på att ta slut, och det måste då bytas.

Information om hur du kontrollerar batteriets laddningskapacitet finns i **Kontrollera batteriladdningsförmågan (sidan 23)**.

## Ska jag bekymra mig över att det installerade batteriet är varmt?

Nej, det är normalt att batteriet blir varmt när det driver datorn.

## Kan datorn gå över i Viloläge medan den använder ström från batteriet?

Datorn kan övergå i Viloläge medan den drivs av batteriet, men vissa program och viss kringutrustning hindrar att systemet försätts i Viloläge. Om du använder ett program som hindrar att systemet försätts i Viloläge, bör du spara dina data ofta så att du inte riskerar att förlora dessa. Information om hur du manuellt kan aktivera Viloläge finns i **Använda Viloläge (sidan 84)**.

## Inbyggd MOTION EYE-kamera

### Varför visar inte sökaren några bilder eller visar bilder med låg kvalitet?

- Den inbyggda **MOTION EYE**-kameran kan inte användas av fler än ett program samtidigt. Stäng det aktuella programmet innan du öppnar något annat.
- Sökaren kan innehålla en del brus, till exempel vågräta linjer, om du visar objekt som rör sig snabbt. Detta är normalt och innebär inte att ett fel har uppstått.
- Om problemet kvarstår, startar du om datorn.

### Varför har tagna bilder så låg kvalitet?

- Bilder som tas under ett lysrör kan innehålla reflektioner från ljuset.
- En mörkare del av bilden kan visas som brus.
- Om linsskyddet är smutsigt, kan du inte ta tydliga bilder. Rengör skyddet. Se **Hantera den inbyggda MOTION EYE-kameran (sidan 103)**.

### Vad ska jag göra om de tagna bilderna tappat bildrutor och innehåller ljudavbrott?

- Effekttinställningarna i programmet har medfört att bildrutor försvinner. Mer information finns i hjälpen till programmet.
- Fler program kanske körs än vad datorn klarar av. Avsluta de program som du inte använder.
- Energisparfunktionen på datorn är aktiverad. Kontrollera processorns prestanda.



## Vad ska jag göra om bildrutor försvinner under filmuppspelningen när datorn körs med batteri?

Strömmen i batteriet håller på att ta slut. Anslut datorn till nät drift.

## Vad ska jag göra om de tagna bilderna flimrar?

Det här problemet inträffar när du använder kameran i fluorescerande ljus och beror på att utfrekvensen för ljussättningen och slutarhastigheten inte överensstämmer.

Ändra kamerans riktning eller kamerabildernas ljusstyrka för att minska flimrar. I vissa program kan du ställa in kameraegenskaperna (t.ex. ljuskälla eller flimrar) för att ta bort flimrarstörningar.

## Varför fördröjs videoindata från den inbyggda MOTION EYE-kameran med ett par sekunder?

Videoindata kan fördröjas med ett par sekunder om:

- ett kortkommando med tangenten **Fn** används.
- belastningen på processorn ökar.

Detta är normalt och innebär inte att ett fel har uppstått.

## Vad ska jag göra om datorn blir instabil när den försätts i ett strömsparläge när den inbyggda MOTION EYE-kameran används?

Om datorn automatiskt går över i Vila eller Viloläge ändrar du inställningarna för respektive energisparläge. Information om hur du ändrar inställningen finns i **Använda energisparlägen (sidan 81)**.

## Internet

### Vad ska jag göra om modemmet inte startar?

- Kontrollera att telefonkabeln är ordentligt ansluten till modempporten på datorn och telefonuttaget i väggen.
- Kontrollera att telefonkabeln fungerar. Anslut kabeln till en vanlig telefon och lyssna om kopplingstonen hörs.
- Kontrollera att programmet ringer till rätt telefonnummer.
- Kontrollera att det program du använder är kompatibelt med datorns modem. (Alla förinstallerade Sony-program är kompatibla.)
- Se till att modemmet är den enda enhet som är ansluten till din telefonlinje.
- Gör så här för att kontrollera inställningarna:
  - 1 Klicka på **Start** och **Kontrollpanelen**.
  - 2 Klicka på **Maskinvara och ljud**.
  - 3 Klicka på **Telefoner och modem**.
  - 4 Kontrollera att modemmet finns med i listan på fliken **Modem**.
  - 5 Kontrollera att platsinformationen på fliken **Upprigningsregler** är korrekt.

## Varför är modemanslutningen långsam?

Datorn är utrustad med ett V.92/V.90-kompatibelt modem. Det finns många faktorer som påverkar anslutningshastigheten för modemmet, bland annat brusnivån på telefonlinjen och kompatibilitet med teleutrustning (som t.ex. faxmaskiner och andra modem). Kontrollera följande om du tycker att modemmet inte ansluter ordentligt till andra PC-baserade modem, faxmaskiner eller din Internetleverantör:

- Be telefonbolaget kontrollera att telefonlinjen är fri från brus.
- Om ditt problem har med faxanvändning att göra, ska du kontrollera att det inte är något problem med den faxmaskin du ringer till, och att den är kompatibel med faxmodem.
- Om du har problem med anslutningen till Internetleverantören, kontrollera då först att det inte beror på att de har tekniska problem.
- Om du har en andra telefonlinje, försök ansluta modemmet till den linjen.

## Nätverksanslutning

### Vad gör jag om det inte går att ansluta datorn till en åtkomstpunkt för trådlöst LAN?

- Möjligheten till anslutning påverkas av avståndet och eventuella hinder. Du kanske måste flytta bort datorn från eventuella hinder, eller närmare den åtkomstpunkt som används.
- Kontrollera att omkopplaren **WIRELESS** är på och att indikatorn **WIRELESS** på datorn lyser.
- Kontrollera att strömmen till åtkomstpunkten är på.
- Om du vill ansluta datorn till en åtkomstpunkt för trådlöst nätverk via 5 GHz-bandet måste du kontrollera att alternativet för att använda 5 GHz-bandet eller både 2,4- och 5 GHz-bandet är markerat på fliken **WLAN** i inställningsfönstret **VAIO Smart Network**. Kommunikation via trådlöst LAN (IEEE 802.11a-standarden) på enbart 5 GHz-bandet, endast tillgängligt på vissa modeller, är som standard inaktiverad.
- Gör så här för att kontrollera inställningarna:
  - 1 Klicka på **Start** och **Kontrollpanelen**.
  - 2 Klicka på **Visa nätverksstatus och -åtgärder** under **Nätverk och Internet**.
  - 3 Klicka på **Anslut till ett nätverk** så att du ser att åtkomstpunkten är vald.
- Kontrollera att krypteringsnyckeln är korrekt.

- Kontrollera att du valt **Hög prestanda** för **Inställningar för trådlöst nätverkskort** i fönstret **Energialternativ**. Om du väljer något annat alternativ kan det ge upphov till kommunikationsproblem. Ändra inställningarna så här:
  - 1 Högerklicka på energistatusikonen i Aktivitetsfältet och välj **Energialternativ**.
  - 2 Klicka på **Ändra schemainställningar** under den aktuella schemainställningen.
  - 3 Klicka på **Ändra avancerade inställningar**.
  - 4 Välj fliken **Avancerade inställningar**.
  - 5 Dubbelklicka på **Inställningar för trådlöst nätverkskort** och **Energisparläge**.
  - 6 Välj **Hög prestanda** från listrutan för både **Batteridrift** och **Nätansluten**.

## Vad ska jag göra om jag inte kan ansluta till Internet?

- Kontrollera åtkomstpunktinställningarna. Mer information om detta finns i bruksanvisningen som följde med åtkomstpunkten.
- Kontrollera att datorn och åtkomstpunkten är anslutna till varandra.
- Flytta bort datorn från eventuella hinder, eller närmare den åtkomstpunkt som används.
- Kontrollera att datorn är korrekt konfigurerad för åtkomst till Internet.
- Kontrollera att du valt **Hög prestanda** för **Inställningar för trådlöst nätverkskort** i fönstret **Energialternativ**. Om du väljer något annat alternativ kan det ge upphov till kommunikationsproblem. Ändra inställningarna genom att följa instruktionerna i **Vad gör jag om det inte går att ansluta datorn till en åtkomstpunkt för trådlöst LAN? (sidan 124)**.

## Varför går dataöverföringen långsamt?

- Överföringshastigheten för trådlösa LAN påverkas av avståndet och hinder mellan enheter och åtkomstpunkter. Andra påverkande faktorer är enhetens konfiguration, radioförhållanden och programkompatibilitet. För att uppnå maximal överföringshastighet bör du flytta bort datorn från eventuella hinder, eller närmare den åtkomstpunkt som används.
- Om du använder en åtkomstpunkt för trådlöst LAN kan enheten tillfälligt vara överbelastad, beroende på hur många andra enheter som kommunicerar via åtkomstpunkten.
- Om åtkomstpunkten störs av andra åtkomstpunkter, byt kanal för åtkomstpunkten. Mer information om detta finns i bruksanvisningen som följde med åtkomstpunkten.
- Kontrollera att du valt **Hög prestanda** för **Inställningar för trådlöst nätverkskort** i fönstret **Energialternativ**. Om du väljer något annat alternativ kan det ge upphov till kommunikationsproblem. Ändra inställningarna genom att följa instruktionerna i **Vad gör jag om det inte går att ansluta datorn till en åtkomstpunkt för trådlöst LAN? (sidan 124)**.

## Hur undviker jag avbrott i dataöverföringen?

- När datorn är ansluten till en åtkomstpunkt kan avbrott i dataöverföringen uppstå vid överföring av stora filer, eller om datorn finns nära mikrovågsugnar eller trådlösa telefoner.
- Flytta datorn närmare åtkomstpunkten.
- Kontrollera att åtkomstpunkten är intakt.
- Byt kanal på åtkomstpunkten. Mer information om detta finns i bruksanvisningen som följde med åtkomstpunkten.
- Kontrollera att du valt **Hög prestanda** för **Inställningar för trådlöst nätverkskort** i fönstret **Energialternativ**. Om du väljer något annat alternativ kan det ge upphov till kommunikationsproblem. Ändra inställningarna genom att följa instruktionerna i **Vad gör jag om det inte går att ansluta datorn till en åtkomstpunkt för trådlöst LAN?** (sidan 124).

## Vad är kanaler?

- Kommunikation via trådlöst LAN sker på uppdelade frekvensband, så kallade kanaler. Åtkomstpunkter för trådlöst LAN från andra leverantörer kan vara förinställda på andra kanaler än Sony-enheter.
- Om du använder en åtkomstpunkt för trådlöst LAN, kontrollera anslutningsinformationen i bruksanvisningen för åtkomstpunkten.

## Varför avbryts nätverksanslutningen när jag byter krypteringsnyckel?

Två datorer med funktionen trådlöst LAN kan förlora sin inbördes nätverksanslutning om krypteringsnyckeln ändras. Du kan antingen byta tillbaka till den ursprungliga profilen, eller ange nyckeln på nytt på båda datorerna så att nyckeln överensstämmer.

## Hur visar jag fönstret VAIO Smart Network?

Gör så här för att visa fönstret **VAIO Smart Network**:

- 1 Klicka på **Start**, **Alla program** och **VAIO Control Center**.
- 2 Klicka på **Network Connections** och **VAIO Smart Network**.
- 3 Klicka på **Advanced** i höger fönsterruta.



Information om programvaran **VAIO Smart Network** finns i hjälpfilen för programmet.



## Optiska skivor

### Varför slutar datorn svara när den försöker läsa en skiva?

Skivan som datorn försöker läsa kan vara smutsig eller skadad. Gör så här:

- 1 Starta om datorn genom att samtidigt trycka på tangenterna **Ctrl+Alt+Delete** och klickar på pilen invid knappen **Stäng av** och **Starta om**.
- 2 Ta ut skivan ur den optiska skivenheten.
- 3 Undersök om skivan är smutsig eller skadad. Om skivan behöver rengöras hittar du instruktioner i **Hantera skivor (sidan 104)**.

### Vad gör jag om skivfacket inte går att öppna?

- Se till att datorn är på.
- Tryck på utmatningsknappen.
- Om utmatningsknappen inte fungerar klickar du på **Start** och **Dator**, högerklickar på ikonen för den optiska enheten och väljer **Mata ut**.
- Om inget av ovanstående alternativ fungerar, stoppar du in ett smalt, rakt föremål (t.ex. ett uträtat gem) i hålet för manuell utmatning bredvid utmatningsknappen på den optiska enheten.
- Försök med att starta om datorn.

## Vad ska jag göra om det inte går att spela upp en skiva ordentligt på datorn?

- Kontrollera att skivan är ilagd med framsidan uppåt.
- Kontrollera att de erforderliga programmen är installerade enligt tillverkarens anvisningar.
- Om skivan är smutsig eller skadad, slutar datorn svara. Gör så här:
  - 1 Starta om datorn genom att samtidigt trycka på tangenterna **Ctrl+Alt+Delete** och klickar på pilen invid knappen **Stäng av** och **Starta om**.
  - 2 Ta ut skivan ur den optiska skivenheten.
  - 3 Undersök om skivan är smutsig eller skadad. Om skivan behöver rengöras hittar du instruktioner i **Hantera skivor (sidan 104)**.
- Om du spelar en skiva och inget ljud hörs gör du följande:
  - Volymen kan ha stängts av med **Fn+F2**-tangenterna eller Ljud av-knappen (S1). Tryck på tangenterna eller knappen igen.
  - Volymen kan ha ställts in på lägsta nivå med **Fn+F3**-tangenterna. Fortsätt trycka på **Fn+F4**-tangenterna för att höja volymen så pass att ljud hörs.
  - Högerklicka på volymikonen i Aktivitetsfältet och välj **Öppna Volymkontrollen** för att kontrollera inställningarna.
  - Kontrollera ljudinställningarna i ljudmixern.
  - Om datorn har externa högtalare, kontrollera högtalarnas volyminställning och anslutningarna mellan datorn och högtalarna.
  - Kontrollera att rätt drivrutin är installerad. Gör så här:
    - 1 Klicka på **Start** och **Kontrollpanelen**.
    - 2 Klicka på **System och underhåll**.
    - 3 Klicka på **System**.

- 4 Klicka på **Enhetshanteraren** i vänster fönsterruta.  
Fönstret **Enhetshanteraren** visas där du hittar en lista över de maskinvaruenheter som finns i din dator.  
Om ett "X" eller ett utropstecken visas vid en enhet i listan, måste du kanske aktivera enheten eller installera om drivrutinsprogrammet.
  - 5 Dubbelklicka på den optiska skivenheten för att öppna en lista över de optiska skivenheter som finns i datorn.
  - 6 Dubbelklicka på önskad enhet.  
Du kan bekräfta drivrutinen genom att välja fliken **Drivrutin** och klicka på **Mer information**.
  - 7 Klicka på **OK** för att stänga fönstret.
- Kontrollera att det inte sitter någon självhäftande etikett klistrad på skivan. Självhäftande etiketter kan lossna när skivan är i den optiska skivenheten och skada enheten eller få den att krångla.
  - Om en regionkodvarning visas, kanske skivan inte är kompatibel med enheten. Kontrollera på förpackningen att regionkoden överensstämmer med den optiska skivenhetens kod.
  - Om du märker kondens på datorn, använd den inte på minst en timme. Kondens kan få datorn att sluta fungera.
  - Kontrollera att datorn drivs med ström från nätuttaget, och pröva sedan igen.

## Vad ska jag göra om det inte går att bränna data på en CD-skiva?

- Starta inga program och låt inga program startas automatiskt, inte ens en skärmläckare.
- Om du använder en CD-R/RW-skiva som har en etikett påklistrad byter du ut den mot en skiva utan etikett. Om du använder en skiva med en klisteretikett på kan det orsaka skrivfel eller andra skador.

## Vad ska jag göra om det inte går att bränna data på en DVD-skiva?

- Kontrollera att du använder riktiga inspelningsbara DVD-skivor.
- Kontrollera vilket inspelningsbara DVD-format som är kompatibelt med den optiska skivenheten. Inspelningsbara DVD-skivor av vissa märken fungerar inte.

## Bildskärm

### Varför blir skärmen svart?

- Skärmen blir svart om datorn blir utan ström eller om den försätts i ett energisparläge (Vila eller Viloläge). Om datorn är i skärmens Vila-läge, kan du aktivera skärmen igen genom att trycka på någon tangent. Mer information finns i **Använda energisparlägen (sidan 81)**.
- Kontrollera att datorn är ordentligt ansluten till en strömkälla, är påslagen och att strömindikatorn lyser.
- Om datorn drivs med batteri kontrollerar du att batteriet är rätt isatt och ordentligt uppladdat. Mer information finns i **Använda batteriet (sidan 18)**.
- Om visningsläget är inställt på extern skärm kan du använda tangentkombinationen **Fn+F7**. Mer information finns i **Kombinationer och funktioner med Fn-tangenten (sidan 28)**.

### Vad ska jag göra om inte korrekt bilder eller filmer visas?

- Kontrollera att du har valt **Högst (32 bitar)** vid inställningen Antal färger, innan du använder video/bild-programmet eller spelar upp DVD. Om du väljer en annan inställning kanske denna typ av program inte kan visa bilderna på rätt sätt. Ändra inställningarna för antal färger så här:
  - 1 Högerklicka på skrivbordet och välj **Anpassa**.
  - 2 Klicka på **Bildskärmsinställningar**.
  - 3 Välj **Högst (32 bitar)** under **Antal färger**.
- Ändra inte upplösning eller färger medan du använder video/bild-program eller spelar upp DVD-filmer eftersom det kan göra att uppspelningen eller visningen inte fungerar, eller att systemet blir instabilt.  
Ett annan rekommendation är att inaktivera skärmsläckaren innan du spelar upp en DVD. Om skärmsläckaren är aktiverad kan den starta under DVD-uppspelningen och störa den. Vissa skärmsläckare ändrar till och med upplösning och färginställningar.

## Varför visas inte videon på bildskärmen?

- ❑ Om du har valt den externa skärmen som destination, och den externa skärmen är bortkopplad, kan du inte visa en video på skärmen. Stoppa videouppspelningen, växla visningen till datorns bildskärm och starta om videouppspelningen. Information om hur du ändrar bildskärmsvisningen finns i **Välja visningslägen (sidan 64)**. Du kan även trycka på **Fn+F7** för att ändra visningsskärm. Mer information finns i **Kombinationer och funktioner med Fn-tangenten (sidan 28)**.
- ❑ Videominnet på datorn räcker eventuellt inte för att visa högupplöst video. Du måste i så fall minska LCD-skärmens upplösning.

Så här ändrar du skärmupplösningen:

- 1 Högerklicka på skrivbordet och välj **Anpassa**.
- 2 Klicka på **Bildskärmsinställningar**.
- 3 Flytta skjutreglaget under **Upplösning** åt vänster om du vill minska den och åt höger om du vill öka skärmupplösningen.



Du kan kontrollera hur mycket grafik- och videominne som finns tillgängligt. Högerklicka på skrivbordet och välj **Anpassa**, och klicka på **Bildskärmsinställningar**, **Avancerade inställningar** och på fliken **Kort**. Värdet kan skilja sig från det minne som faktiskt finns installerat i datorn.

## Vad ska jag göra om skärmen är mörk?

Gör skärmen ljusare genom att trycka på tangenterna **Fn+F6**.

## Vad ska jag göra om datorskärmens ljusstyrka ändras?

- Inställningen av ljusstyrkan för LCD-skärmen, som du justerar med **Fn+F5/F6** är tillfällig, och kan återgå till ursprungsinställningen när datorn återgår till normalt läge från Vila eller Viloläge. Spara denna inställning av ljusstyrkan så här:
  - 1 Högerklicka på energistatusikonen i Aktivitetsfältet och välj **Energialternativ**.
  - 2 Klicka på **Ändra schemainställningar** under den aktuella schemainställningen.
  - 3 Klicka på **Ändra avancerade inställningar**.
  - 4 Välj fliken **Avancerade inställningar**.
  - 5 Dubbelklicka på **Bildskärm**.
  - 6 Ändra LCD-skärmens ljusstyrka med lämplig kontroll.

- ❑ På modeller med ATI-grafikkort kan datorskärmen tillfälligt bli svart:
  - ❑ när du ansluter eller kopplar från nätadaptern
  - ❑ direkt efter att du startar datorn med batteriström

Spara denna inställning av ljusstyrkan så här:

- 1 Klicka på **Start** och **Kontrollpanelen**.
- 2 Klicka på **Maskinvara och ljud**.
- 3 Klicka på **Ändra datorinställningarna för viloläge** under **Energialternativ**.
- 4 Klicka på **Ändra avancerade inställningar**.
- 5 Bläddra nedåt i listan och dubbelklicka på **ATI Graphics Power Settings**.
- 6 Dubbelklicka på **ATI PowerPlay Settings**.
- 7 Ändra det aktuella alternativet för **On battery** till **Maximum Performance**.
- 8 Klicka på **OK**.



## Vad ska jag göra om den externa bildskärmen fortfarande är tom?

Om det inte går att växla bildskärmsvisning med tangenterna **Fn+F7** måste du ändra inställningarna för den externa skärmen med **VAIO Control Center**. Om du vill ändra inställningarna startar du **VAIO Control Center**, väljer inställningspunkt för den externa bildskärmen och markerar kryssrutan så att du kan ändra inställningarna för identifiering av en extern bildskärm. Prova sedan att trycka på **Fn+F7** igen för att ändra visningsskärm.

## Hur kör jag Windows Aero?

Gör så här för att köra Windows Aero:

- 1 Klicka på **Start** och **Kontrollpanelen**.
- 2 Klicka på **Anpassa färger** under **Utseende och anpassning**.
- 3 Klicka på **Öppna den klassiska dialogrutan för att ändra utseende om du vill ha fler färgval**.
- 4 Välj **Windows Aero** bland alternativen för **Färgschema** på fliken **Utseende**.
- 5 Klicka på **OK**.

Information om funktionerna i Windows Aero, t.ex. Windows Flip 3D, hittar du i **Windows Hjälp och support**.

## Utskrift

### Vad ska jag göra om jag inte kan skriva ut ett dokument?

- Kontrollera att skrivaren är på och att skrivarkabeln är ordentligt ansluten till portarna på skrivaren och datorn.
- Kontrollera att skrivaren är kompatibel med det Windows-operativsystem som är installerat på datorn.
- Du måste kanske installera en skrivardrivrutin innan du kan använda skrivaren. Läs skrivarens bruksanvisning om du vill ha mer information.
- Om skrivaren inte fungerar sedan datorn återgått från ett energisparläge (Vila eller Viloläge), försök att starta om datorn.
- Om skrivaren har funktioner för dubbelriktad kommunikation kan utskrift fungera om dessa funktioner inaktiveras.

Gör så här:

- 1 Klicka på **Start** och **Kontrollpanelen**.
- 2 Klicka på **Skrivare** under **Maskinvara och ljud**.
- 3 Högerklicka på skrivarikonen och välj **Egenskaper**.
- 4 Klicka på fliken **Portar**.
- 5 Avmarkera kryssrutan **Aktivera stöd för dubbelriktad kommunikation**.
- 6 Klicka på **OK**.

Detta inaktiverar funktionerna för dubbelriktad kommunikation på skrivaren, t.ex. för dataöverföring, tillståndskontroll och fjärrpanel.

## Mikrofon

### Vad ska jag göra om mikrofonen inte fungerar?

- Om du använder en extern mikrofon bör du kontrollera att mikrofonen är på och ordentligt ansluten till datorns mikrofoningång.
- Enheten för ingående ljud kan ha ställts in på fel sätt. Konfigurera enheten för ingående ljud genom att följa dessa anvisningar:
  - 1 Avsluta alla program som är öppna.
  - 2 Klicka på **Start** och **Kontrollpanelen**.
  - 3 Klicka på **Maskinvara och ljud**.
  - 4 Klicka på **Hantera ljudenheter** under **Ljud**.
  - 5 På fliken **Inspelning** väljer du önskad enhet för inkommande ljud och klickar sedan på **Standard**.

### Hur kan jag förhindra återkoppling från mikrofonen?

Återkoppling från mikrofonen inträffar när mikrofonen tar emot ljudet från en ljudutmatningsenhet, t.ex. en högtalare.

Så här undviker du detta problem:

- Håll mikrofonen på avstånd från en ljudutmatningsenhet.
- Vrid ned högtalarens och mikrofonens volym.

## Högtalare

### Vad ska jag göra om det inte hörs något ljud från de inbyggda högtalarna?

- Om du använder ett program som har egen volymkontroll kontrollerar du att den är riktigt inställd. Mer information finns i programmets hjälppil.
- Volymen kan ha stängts av med **Fn+F2**-tangenter eller Ljud av-knappen (S1). Tryck på tangenterna eller knappen igen.
- Volymen kan ha ställts in på lägsta nivå med **Fn+F3**-tangenter. Fortsätt trycka på **Fn+F4**-tangenter för att höja volymen så pass att ljud hörs.
- Kontrollera volymkontrollerna i Windows genom att klicka på volymikonen i Aktivitetsfältet.
- Enheten för utgående ljud kan ha ställts in på fel sätt. Information om hur du byter enhet för utgående ljud finns i **Hur ändrar jag enhet för utgående ljud? (sidan 144)**.

### Vad ska jag göra om de externa högtalarna inte fungerar?

- Läs förslagen i **Vad ska jag göra om det inte hörs något ljud från de inbyggda högtalarna? (sidan 140)**.
- Kontrollera att högtalarna är ordentligt anslutna och att volymen är tillräckligt högt uppskruvad för att ljudet ska höras.
- Kontrollera att högtalarna är avsedda för att användas med datorer.
- Om högtalarna är utrustade med mute-knapp (ljud av), kontrollerar du att den inte är intryckt.
- Om högtalarna kräver extern ström kontrollerar du att de är anslutna till en strömkälla. Läs bruksanvisningen för högtalarna om du vill ha mer information.

## Pekplatta

### Vad ska jag göra om pekplattan inte fungerar?

- Du kan ha inaktiverat pekplattan innan du anslöt en mus till datorn. Se **Använda pekplattan (sidan 29)**.
- Kontrollera att ingen mus är ansluten till datorn.
- Om pekaren inte rör sig medan ett program är igång trycker du på **Alt+F4** samtidigt för att stänga programfönstret.
- Om knapparna **Alt+F4** inte fungerar trycker du en gång på Windows-knappen och därefter flera gånger på **→**, väljer **Starta om** med **↑** eller **↓** och trycker till sist på **Enter** för att starta om datorn.
- Om datorn inte startar om trycker du på tangenterna **Ctrl+Alt+Delete**, väljer pilen invid **Stäng av** med knapparna **↓** och **→** och därefter **Starta om** med **↑** eller **↓** och trycker till sist på **Enter** för att starta om datorn.
- Om proceduren inte fungerar, håller du strömbrytaren intryckt tills datorn stängs av.

! Om du stänger av datorn med strömbrytaren, kan data gå förlorade.

## Tangentbord

### Vad ska jag göra om tangentbordskonfigurationen är fel?

Datorns språklayout för tangentbordet finns angiven på klistermärket på förpackningen. Om du väljer ett annat nationellt tangentbord när du installerar Windows, kommer tangentkonfigurationen att bli fel.

Ändra tangentbordskonfigurationen så här:

- 1 Klicka på **Start** och **Kontrollpanelen**.
- 2 Klicka på **Klocka, språk och nationella inställningar** och klicka på **Nationella inställningar och språkinställningar**.
- 3 Ändra inställningarna enligt önskemål.

### Vad ska jag göra om jag inte kan skriva vissa tecken med tangentbordet?

Om du inte kan skriva **U, I, O, P, J, K, L, M** och så vidare, kanske tangenten **Num Lk** är aktiverad. Kontrollera att indikatorn Num lock är släckt. Om indikatorn Num lock är tänd, tryck på tangenten **Num Lk** för att släcka den innan du skriver dessa tecken.

## Disketter

### Varför visas inte ikonen Säker borttagning av maskinvara i Aktivitetsfältet när enheten är ansluten?

Datorn känner inte igen diskettenheten. Kontrollera först att USB-kabeln är ordentligt ansluten till USB-porten. Om du måste trycka fast kontakten, vänta några sekunder så att datorn hinner känna av enheten. Om ikonen ändå inte visas, gör så här:

- 1 Stäng alla program som använder diskettenheten.
- 2 Vänta tills indikatorlampan på diskettenheten släcks.
- 3 Ta ut disketten genom att trycka på utmatningsknappen, och koppla sedan bort USB-diskettenheten från datorn.
- 4 Återanslut diskettenheten genom att ansluta USB-kabeln till USB-porten igen.
- 5 Starta om datorn genom att klicka på **Start**, pilen invid **Lås**-knappen och på **Starta om**.

### Vad ska jag göra om det inte går att skriva data på en diskett?

- Kontrollera att disketten är ordentligt isatt i enheten.
- Om den är ordentligt isatt och du ändå inte kan skriva några data på den, kan disketten vara full eller skrivskyddad. Du kan antingen använda en diskett som inte är skrivskyddad eller inaktivera skrivskyddsfunktionen.

## Ljud/video

### Vad ska jag göra om det inte går att använda en digital videokamera?

Om ett meddelande visas som anger att i.LINK-enheten tycks vara frånkopplad eller avstängd kan det vara så att i.LINK-kabeln inte är ordentligt ansluten till porten på datorn eller kameran. Koppla bort kabeln och anslut den igen. Mer information finns i **Ansluta en i.LINK-enhet (sidan 72)**.

### Hur stänger jag av startljudet i Windows?

Stäng av startljudet i Windows så här:

- 1 Klicka på **Start** och **Kontrollpanelen**.
- 2 Klicka på **Maskinvara och ljud**.
- 3 Klicka på **Hantera ljudenheter** under **Ljud**.
- 4 Avmarkera kryssrutan **Spela upp Windows uppstartsljud** på fliken **Ljud**.
- 5 Klicka på **OK**.

### Hur ändrar jag enhet för utgående ljud?

Om du inte hör något ljud från den enhet som är ansluten till en port, exempelvis USB-porten, HDMI-utgången, den optiska utgången eller hörlursuttaget, behöver du byta enhet för utgående ljud.

- 1 Avsluta alla program som är öppna.
- 2 Klicka på **Start** och **Kontrollpanelen**.
- 3 Klicka på **Maskinvara och ljud**.
- 4 Klicka på **Hantera ljudenheter** under **Ljud**.
- 5 På fliken **Uppspelning** väljer du önskad enhet för utgående ljud och klickar sedan på **Standard**.



## Vad ska jag göra om jag inte kan höra ljudet från den enhet för utgående ljud som är ansluten till HDMI-utgången, den optiska utgången eller hörlursuttaget?

Du behöver byta enhet för utgående ljud om du inte hör något ljud från den enhet som är ansluten till en port, exempelvis HDMI-utgången, den optiska utgången eller hörlursuttaget. Detaljerade instruktioner finns i **Hur ändrar jag enhet för utgående ljud?** (sidan 144).

## Varför blir det avbrott i ljudet och/eller varför försvinner bildrutor när jag spelar upp HD-video, till exempel sådana som spelats in med en AVCHD-videokamera?

Uppspelning av video i HD-upplösning kräver avsevärda maskinvaruresurser från t.ex. processorn, grafikkortet och internminnet i datorn. Under videouppspelningen kan vissa åtgärder och/eller funktioner bli otillgängliga, och avbrott i ljudet, överhoppade bildrutor och problem med uppspelningen kan inträffa beroende på hur din dator är konfigurerad.

## Memory Stick

### Vad ska jag göra om jag inte kan använda ett Memory Stick som formaterats på en VAIO-dator i andra enheter?

Du kanske måste formatera om ditt Memory Stick.

När du formaterar ett Memory Stick raderas alla data, även musik, som tidigare sparats på den. Säkerhetskopiera viktiga data och kontrollera att ditt Memory Stick inte innehåller filer du vill behålla innan du formaterar om den.

- 1 Kopiera data från Memory Stick till den inbyggda lagringsenheten för att spara data eller bilder.
- 2 Formatera Memory Stick genom att följa instruktionerna i **Formatera ett Memory Stick (sidan 42)**.

### Kan jag kopiera bilder från en digitalkamera med Memory Stick?

Ja, och du kan visa videoklipp som du har spelat in med Memory Stick-kompatibla digitalkameror.

### Varför går det inte att skriva data till ett Memory Stick?

Vissa Memory Stick har ett raderingsskydd för att förhindra att data raderas eller skrivs över av misstag. Kontrollera att överskrivningsskyddet är avstängt.

## Kringutrustning

### Vad ska jag göra om det inte går att ansluta en USB-enhet?

- Kontrollera att USB-enheten är påslagen och använder sin egen strömkälla, om detta gäller för enheten. Om du t.ex. använder en digitalkamera, kontrollera att batteriet är laddat. Om du använder en skrivare, kontrollera att strömkabeln är ordentligt ansluten till ett nätuttag.
- Försök att använda en annan USB-port på datorn. Drivrutinen kanske är installerad på den specifika port du använde första gången du anslöt enheten.
- Läs USB-enhetens bruksanvisning om du vill ha mer information. Du måste kanske installera något program innan du ansluter enheten.
- Försök ansluta en enkel enhet som inte kräver mycket effekt, t.ex. en mus, för att testa att porten över huvud taget fungerar.
- USB-hubbar kan hindra att en enhet fungerar på grund av strömförsörjningen. Vi rekommenderar att enheten ansluts direkt till datorn utan någon hub.

## Varumärken

Sony, VAIO, VAIO-logotypen, VAIO Control Center, VAIO Power Management, VAIO Power Management Viewer, VAIO Update och "BRAVIA" är varumärken eller registrerade varumärken som tillhör Sony Corporation.



och "Memory Stick", "Memory Stick Duo", "MagicGate", "OpenMG", "MagicGate Memory Stick", "Memory Stick PRO", "Memory Stick PRO-HG", "Memory Stick Micro", "M2" och Memory Stick-logotypen är varumärken eller registrerade varumärken som tillhör Sony Corporation.

Walkman är ett registrerat varumärke som tillhör Sony Corporation.

Blu-ray Disc™ och Blu-ray Disc-logotypen är varumärken som tillhör Blu-ray Disc Association.

Intel, Pentium, Intel SpeedStep och Atom är varumärken eller registrerade varumärken som tillhör Intel Corporation.

Microsoft Windows Vista, Windows-logotypen och BitLocker är varumärken eller registrerade varumärken som tillhör Microsoft Corporation i USA och andra länder.

i.LINK är ett varumärke som tillhör Sony, och används endast för att ange att en produkt innehåller en IEEE 1394-anslutning.

Roxio Easy Media Creator är ett varumärke som tillhör Sonic Solutions.

WinDVD for VAIO och WinDVD BD for VAIO är varumärken som tillhör InterVideo, Inc.

ArcSoft och ArcSoft-logotypen är registrerade varumärken som tillhör ArcSoft, Inc. ArcSoft WebCam Companion är ett varumärke som tillhör ArcSoft, Inc.

ATI och ATI Catalyst är varumärken som tillhör Advanced Micro Devices, Inc.

Ordet Bluetooth och tillhörande logotyper är registrerade varumärken som tillhör Bluetooth SIG, Inc. och används av Sony Corporation under licens. Övriga varumärken och varunamn tillhör respektive ägare.

Ordet ExpressCard och tillhörande logotyper tillhör PCMCIA och används av Sony Corporation under licens. Övriga varumärken och varunamn tillhör respektive ägare.

SD-logotypen är ett varumärke. 

SDHC-logotypen är ett varumärke. 

CompactFlash® är ett varumärke som tillhör SanDisk Corporation.

MultiMediaCard™ är ett varumärke som tillhör MultiMediaCard Association.

HDMI, HDMI-logotypen och High-Definition Multimedia Interface är varumärken eller registrerade varumärken som tillhör HDMI Licensing LLC.

”PlaceEngine” är ett registrerat varumärke som tillhör Koozyt, Inc.

”PlaceEngine” har utvecklats av Sony Computer Science Laboratories, Inc. och licensierat av Koozyt, Inc.

⋮, ”XMB” och ”xross media bar” är varumärken som tillhör Sony Corporation och Sony Computer Entertainment Inc.

”AVCHD” är ett varumärke som tillhör Panasonic Corporation och Sony Corporation.

Alla andra namn på system, produkter och tjänster är varumärken som tillhör respektive ägare. I denna handbok har märkena ™ och ® utelämnats.

Specifikationerna kan komma att ändras utan föregående meddelande. Alla andra varumärken är varumärken som tillhör respektive ägare.

Allt ovan angivet programvara följer eventuellt inte med just din datormodell.

I den elektroniska handboken med teknisk information anges vilken programvara som finns tillgänglig för din modell.

## För kännedom

© 2009 Sony Corporation. Med ensamrätt.

Det är förbjudet att utan föregående skriftligt tillstånd kopiera eller översätta denna handbok och de program som beskrivs häri, likaså att reducera dem till maskinläsbar form.

Sony Corporation ger inga garantier avseende denna handbok, programvaran eller annan information som finns häri, och friskriver sig härmed uttryckligen från eventuella underförstådda garantier om säljbarhet eller lämplighet för specifika ändamål avseende denna handbok, programvaran eller annan sådan information. Sony Corporation bär inte under några omständigheter ansvar för skador av oavsiktlig, indirekt eller speciell art, oaktat om sådana skador grundar sig på avtalsbrott eller annan förseelse, och uppstår på grund av eller i samband med, denna handbok, programvaran eller annan information häri, eller användning av dessa.

I denna handbok har märkena <sup>™</sup> och ® utelämnats.

Sony Corporation förbehåller sig rätten att när som helst och utan föregående meddelande modifiera denna handbok och informationen häri. Programvaran som beskrivs häri regleras av villkoren i ett separat licensavtal för användare.

Sony Corporation har inget ansvar, och kommer inte att kompensera dig, för eventuella förluster av inspelningar på din dator, på externa inspelningsmedier eller andra inspelningsenheter, heller inte för andra relevanta förluster, inklusive då inspelningar inte utförs av orsaker som exempelvis fel på datorn, eller när innehållet på en inspelning går förlorat eller skadas på grund av fel på datorn, eller reparationer som har utförts på din dator. Sony Corporation kommer inte att återställa, återföra eller avbilda det innehåll som spelats in på din dator, externa inspelningsmedier eller inspelningsenheter under några som helst förhållanden.

