

**SONY**

# Uživatelská příručka

Osobní počítač  
Řada VGN-G



## Obsah

Před zahájením práce .....	6
Upozornění.....	6
Dokumentace .....	7
Ergonomická pravidla .....	11
Začínáme .....	13
Umístění ovládacích prvků a konektorů.....	14
Kontrolky .....	19
Připojení zdroje napájení.....	20
Používání akumulátoru.....	21
Bezpečné vypnutí počítače .....	28
Práce s počítačem VAIO .....	29
Používání klávesnice.....	30
Používání dotykové podložky.....	32
Používání tlačítek se speciálními funkcemi .....	33
Používání optické jednotky.....	34
Používání karet PC Card.....	43
Používání médií Memory Stick .....	46
Používání jiných paměťových karet .....	51
Používání sítě Internet.....	54
Používání bezdrátových sítí Wireless LAN (WLAN) .....	55
Používání bezdrátové technologie Bluetooth .....	61

Práce s periferními zařízeními .....	68
Připojení externích reproduktorů .....	69
Připojení externího zobrazovacího zařízení.....	70
Výběr režimu zobrazení .....	73
Používání funkce více monitorů .....	74
Připojení externího mikrofonu .....	76
Připojení zařízení s rozhraním USB .....	77
Připojení tiskárny.....	80
Připojení k síti (LAN) .....	81
Přizpůsobení počítače VAIO .....	82
Nastavení hesla .....	83
Ověřování otisků prstů .....	90
Práce s modulem Trusted Platform Module (TPM).....	116
Nastavení počítače programem VAIO Control Center .....	123
Práce s programem VAIO Status Monitor.....	124
Používání úsporných režimů .....	125
Řízení spotřeby programem VAIO Power Management .....	130
Změna nastavení výkonu .....	133
Ochrana dat před zneužitím .....	134
Konfigurace modemu .....	136
Ochrana pevného disku .....	138
Inovování počítače VAIO.....	139
Přidávání a odebírání paměti .....	140

Bezpečnostní zásady .....	147
Manipulace s displejem .....	148
Používání zdroje napájení .....	149
Manipulace s počítačem .....	150
Manipulace s disketami .....	152
Manipulace s disky .....	153
Používání akumulátoru .....	154
Používání sluchátek .....	155
Používání médií Memory Stick .....	156
Manipulace s pevným diskem .....	157
Řešení potíží .....	158
Počítač .....	159
Zabezpečení systému .....	165
Akumulátor .....	166
Internet .....	168
Sítě .....	170
Technologie Bluetooth .....	173
Optické disky .....	177
Displej .....	181
Tisk .....	185
Mikrofon .....	186
Myš .....	187
Reproduktory .....	188
Dotyková podložka .....	189

Klávesnice.....	190
Diskety .....	191
Karty PC Card.....	192
Zvuk a video.....	194
Média Memory Stick .....	195
Periferní zařízení .....	196
Možnosti podpory.....	197
Informace o podpoře společnosti Sony.....	197
e-Support .....	198
Ochranné známky .....	200

## Před zahájením práce

Blahopřejeme vám k zakoupení tohoto počítače Sony VAIO® a vítáme vás v elektronické uživatelské příručce. Společnost Sony využila špičkových technologií v oblasti zvuku, obrazu, výpočetní techniky a komunikací, aby vám poskytla nejmodernější osobní počítač.

!  
Pohledy zvenku uvedené v této příručce se mohou mírně lišit od exteriéru počítače.

## Upozornění

© 2007 Sony Corporation. Všechna práva vyhrazena.

Kopírování, překládání nebo převádění celé této příručky a v ní popsaného softwaru nebo jejich částí na jinou elektronickou formu bez předchozího písemného svolení je zakázáno.

Společnost Sony Corporation neposkytuje na tuto příručku, software ani další uvedené informace žádnou záruku a na žádnou z těchto položek výslovně neposkytuje žádné předpokládané záruky nebo záruky vztahující se k obchodovatelnosti nebo vhodnosti pro určitý účel. Společnost Sony Corporation nenese žádnou odpovědnost za nepřímé, následné nebo zvláštní škody, bez ohledu na to, zda se zakládají na trestném činu, smlouvě nebo jinak, které vznikly v souvislosti s touto příručkou, softwarem nebo dalšími uvedenými informacemi nebo jejich použitím.

Značky ™ a ® nejsou v této příručce uváděny.

Společnost Sony Corporation si vyhrazuje právo na úpravy této příručky nebo obsažených informací bez předchozího upozornění. Používání softwaru popsaného v této příručce se řídí podmínkami samostatné licenční smlouvy s uživatelem.

## Dokumentace

Sada dokumentace obsahuje tištěné informace a uživatelské příručky, které jsou určeny pro čtení v počítači VAIO.

Příručky jsou ve formátu PDF, takže si je můžete snadno prohlížet a tisknout.

Dobrym začátkem pro používání notebooku VAIO je portál **My Club VAIO** — obsahuje úplný souhrn všeho, co potřebujete pro dokonalé využití notebooku.

Uživatelské příručky jsou umístěny ve složce **Documentation**, kterou zobrazíte klepnutím na ikonu **VAIO User Guides** na pracovní ploše nebo následujícím postupem:

- 1 Klepněte na možnost **Start** , **Všechny programy** a **My Club VAIO**.
- 2 Klepněte na možnost **Documentation**.
- 3 Vyberte příručku, kterou si chcete přečíst.



Ručně se můžete k příručkám dostat procházením položek **Počítač** > **VAIO (C:)** (jednotka C) > **Documentation** > **Documentation** a otevřením složky ve vašem jazyce.

Dokumentace k současně dodávanému příslušenství může být uložena na samostatném disku.

## Tištěná dokumentace

- ❑ **Instalační plakát** — popisuje postup od vybalení do spuštění počítače VAIO.
- ❑ **Příručka pro řešení problémů** — obsahuje řešení běžných potíží.
- ❑ **Průvodce zotavením systému** — vysvětluje postup vytvoření záložní kopie dat, obnovení systému počítače a řešení poruch počítače.
- ❑ Příručky obsahující následující informace: **ZÁRUKA Sony**, **Průvodce bezpečnostními předpisy**, **Průvodce předpisy pro modem**, **Průvodce předpisy bezdrátové sítě LAN**, **Průvodce předpisy pro Bluetooth**, **Licenční smlouva na software s koncovým uživatelem** a **Poskytování odborné pomoci společností Sony**.

## Netištěná dokumentace

- ❑ **Uživatelská příručka** (tato příručka) — popisuje funkce počítače. Obsahuje také informace o programech dodaných s počítačem a informace o řešení běžných potíží.
- ❑ **Specifikace** — elektronická příručka **Specifikace** popisuje konfiguraci hardwaru a softwaru počítače VAIO.  
Zobrazení elektronické příručky **Specifikace**:
  - 1 Připojte počítač k Internetu.
  - 2 Přejděte na webový server podpory Sony na adrese <http://www.vaio-link.com>.



## My Club VAIO

Ve složce **My Club VAIO** najdete tyto položky:

Složku **Documentation** obsahující:

- Přístup k příručce **Uživatelská příručka**. Tato příručka podrobně vysvětluje funkce počítače, způsob bezpečného a důvěryhodného použití těchto funkcí, připojení periferních zařízení a další informace.
- Přístup k portálu **Help & Training**. Jde o portál nápovědy **Centrum pro nápovědu a odbornou pomoc VAIO**.
- Důležité informace o tomto počítači ve formě poznámek a oznámení.

Ve složce **My Club VAIO** najdete také tyto položky:

- Accessories**  
Chcete rozšířit možnosti svého počítače? Po klepnutí na tuto ikonu si můžete prohlédnout kompatibilní příslušenství.
- Software**  
Cítíte se kreativně? Po klepnutí na tuto ikonu získáte přehled o svém softwaru a možnostech aktualizace.
- Wallpapers**  
Po klepnutí na tuto ikonu si prohlédnete nejpopulárnější tapety Sony a Club VAIO.
- Links**  
Po klepnutí na tuto ikonu si prohlédnete nejpopulárnější servery Sony a Club VAIO.

## Nápověda a podpora k systému Windows

**Nápověda a podpora k systému Windows** je vyčerpávající zdroj praktických rad, kurzů a prezentací výuky práce s počítačem.

V nápovědě můžete pomocí funkce hledání, rejstříku a obsahu zobrazit všechny zdroje nápovědy systému Windows včetně zdrojů umístěných v síti Internet.

Chcete-li otevřít okno **Nápověda a podpora k systému Windows**, klepněte na tlačítko **Start** a klepněte na možnost **Nápověda a odborná pomoc**. Okno **Nápověda a podpora k systému Windows** můžete zobrazit také stisknutím a podržením klávesy Microsoft Windows a stisknutím klávesy **F1**.

### Další zdroje

- Podrobné informace o funkcích a řešení potíží s používaným softwarem najdete v souborech nápovědy k softwaru.
- Elektronické výukové programy pro oblíbený software VAIO najdete na serveru <http://www.club-vaio.com>.

## Ergonomická pravidla

Tento počítač budete používat jako přenosné zařízení v různých prostředích. Při používání počítače v kanceláři i v terénu v co největší míře dodržujte následující ergonomická pravidla:

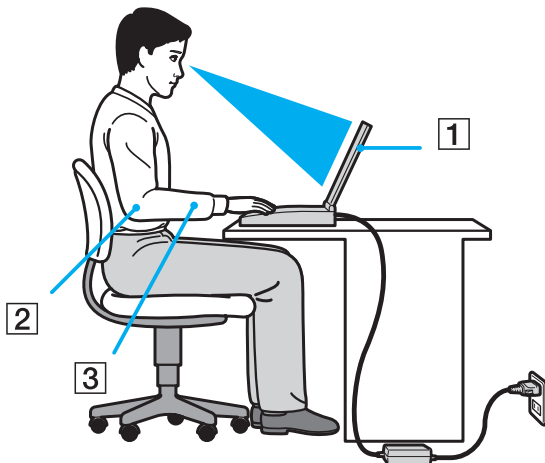

- ❑ **Poloha počítače** — postavte počítač přímo před sebe (1). Při používání klávesnice, dotykové podložky nebo externí myši udržte předloktí vodorovně (2) a mějte zápěstí v neutrální, uvolněné poloze (3). Paže nechte volně splývat podél těla. Během práce s počítačem dělejte přestávky. Nadměrně dlouhé používání počítače může způsobit přetížení svalů nebo šlach.
- ❑ **Kancelářské vybavení a poloha** — použijte židli s dobrou opěrou zad. Nastavte výšku židle tak, aby celá plocha chodidel spočívala na podlaze. Pro zvýšení pohodlí lze použít opěrku chodidel. Sedte volně a vzpřímeně. Neohýbejte se dopředu ani se nezaklánějte příliš dozadu.

- ❑ **Úhel pohledu na displej počítače** — pomocí funkce naklánění nastavte optimální polohu displeje. Správným nastavením polohy displeje lze snížit namáhání zraku a svalovou únavu. Rovněž nastavte jas zobrazení.
- ❑ **Osvětlení** — umístěte počítač tak, aby se na displeji neodráželo světlo nebo záblesky z oken nebo osvětlení. Používejte nepřímé osvětlení, světlo, které nevytváří na displeji jasná místa. Správné osvětlení zvyšuje pohodlí a efektivitu práce.
- ❑ **Umístění externího monitoru** — při používání externího monitoru jej umístěte do vzdálenosti umožňující pohodlné sledování. Sedíte-li před monitorem, musí se obrazovka nacházet v rovině očí nebo o něco níže.

# Začínáme

Tato část popisuje zahájení práce s počítačem VAIO.

- ❑ **Umístění ovládacích prvků a konektorů (str. 14)**
- ❑ **Kontrolky (str. 19)**
- ❑ **Připojení zdroje napájení (str. 20)**
- ❑ **Používání akumulátoru (str. 21)**
- ❑ **Bezpečné vypnutí počítače (str. 28)**

## Umístění ovládacích prvků a konektorů

Podle následujících stránek si osvojte umístění ovládacích prvků a konektorů.

### Pohled zepředu

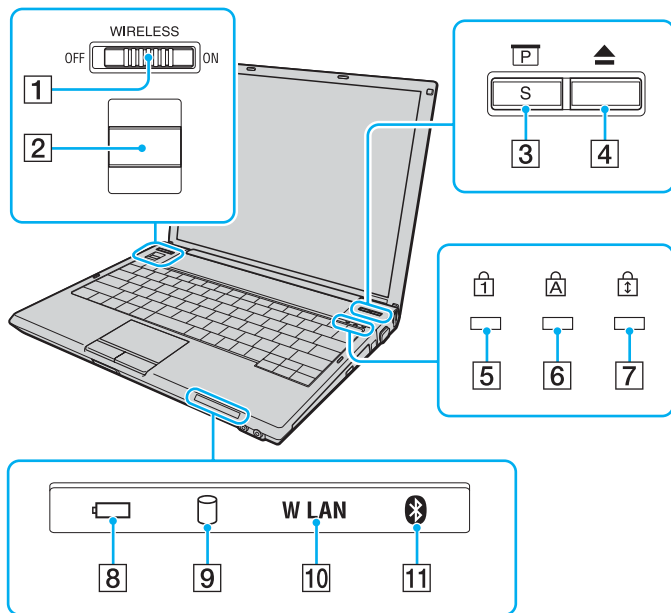

- 1 Přepínač bezdrátové sítě **WIRELESS** (str. 55)
- 2 Čidlo otisků prstů (str. 90)
- 3 Tlačítko Presentace/**S** (str. 33)
- 4 Tlačítko vysunutí jednotky (str. 33)
- 5 Kontrolka Num Lock (str. 19)
- 6 Kontrolka Caps Lock (str. 19)
- 7 Kontrolka Scroll Lock (str. 19)
- 8 Kontrolka akumulátoru (str. 19)
- 9 Kontrolka pevného disku (str. 19)
- 10 Kontrolka bezdrátové sítě **WLAN** (str. 19)
- 11 Kontrolka Bluetooth (str. 19)

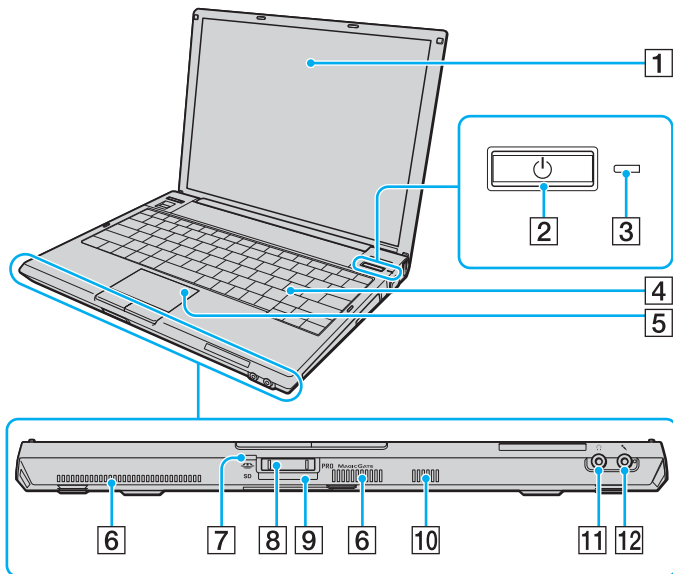

- 1 Obrazovka LCD (str. 148)
- 2 Vypínač
- 3 Kontrolka napájení (str. 19)
- 4 Klávesnice (str. 30)
- 5 Dotyková podložka (str. 32)
- 6 Větrací otvory
- 7 Kontrolka přístupu k médiím (str. 19)
- 8 Patice Memory Stick PRO/Duo\* (str. 47)
- 9 Patice pro paměťovou kartu SD (str. 51)
- 10 Integrovaný reproduktor (mono)
- 11 Konektor pro sluchátka (str. 69)
- 12 Konektor mikrofonu (str. 76)

\* Počítač podporuje média Memory Stick PRO a Memory Stick Duo nabízející vysokou rychlost a kapacitu.

## Pohled zprava

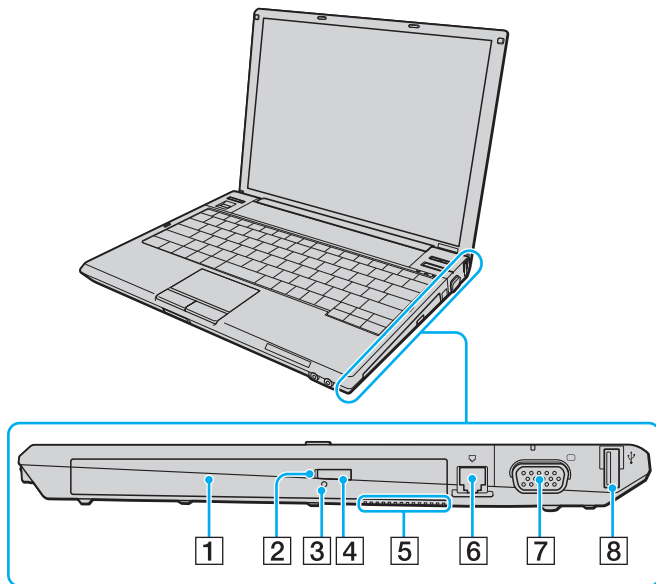

- 1 Optická jednotka (str. 34)
- 2 Kontrolka optické jednotky (str. 19)
- 3 Otvor pro ruční vysunutí (str. 177)
- 4 Náhradní tlačítko pro vysunutí jednotky (str. 34)
- 5 Větrací otvor
- 6 Konektor modemu (str. 54)
- 7 Konektor monitoru (VGA) (str. 70)
- 8 Konektor Hi-Speed USB (USB 2.0)\* (str. 77)

\* Podporuje vysokou, plnou i nízkou rychlost.



## Pohled zleva

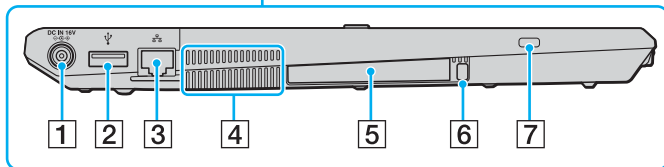
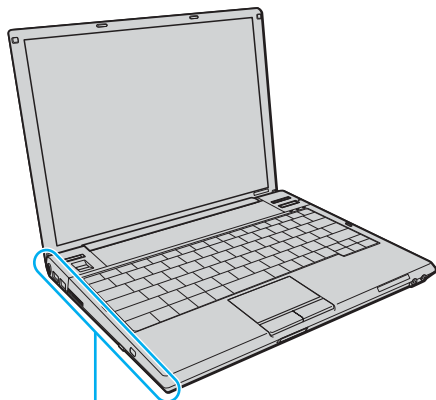

- 1 Konektor napájení **DC IN** (str. 20)
- 2 Konektor Hi-Speed USB (USB 2.0)\* (str. 77)
- 3 Síťový konektor (Ethernet) (str. 81)
- 4 Větrací otvor
- 5 Patice pro kartu PC Card (str. 43)
- 6 Tlačítko pro uvolnění karty PC Card (str. 45)
- 7 Bezpečnostní otvor

\* Podporuje vysokou, plnou i nízkou rychlost.



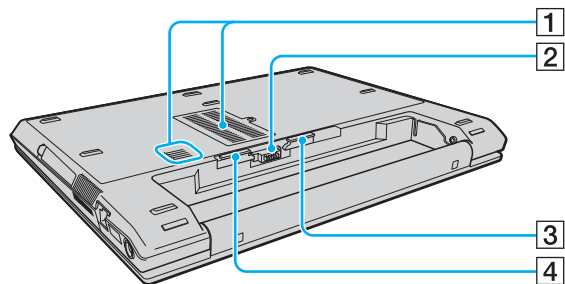



## Pohled zespodu



- 1 Větrací otvory
- 2 Konektor akumulátoru
- 3 Uvolňovací západka akumulátoru (**RELEASE**) ([str. 27](#))
- 4 Přepínač zámku akumulátoru (**LOCK/UNLOCK**) ([str. 21](#))

## Kontrolky

Počítač je vybaven těmito kontrolkami.

Kontrolka	Funkce
Napájení 	Svítlí, když je počítač zapnut, bliká v úsporném režimu a nesvítlí, když je počítač v režimu spánku nebo vypnut.
Akumulátor 	Svítlí, když je počítač napájen z akumulátoru, bliká, když se blíží stav nedostatečného nabití akumulátoru a dvojitě bliká při nabíjení.
Přístup k médiím	Svítlí, když systém zapisuje data na paměťovou kartu nebo je z ní čte. Když tato kontrolka svítí, nepřecházejte do úsporného režimu ani počítač nevypínejte. Když kontrolka nesvítlí, počítač paměťovou kartu nepoužívá.
Optická jednotka	Svítlí, když systém zapisuje data na optickou jednotku nebo je z ní čte. Když nesvítlí, počítač optickou jednotku nepoužívá.
Pevný disk 	Svítlí, když systém na pevný disk zapisuje data nebo je z něj čte. Když tato kontrolka svítí, nepřecházejte do úsporného režimu ani počítač nevypínejte.
Num Lock 	Stisknutím klávesy <b>Num Lk</b> aktivujete numerickou klávesnici. Dalším stisknutím této klávesy numerickou klávesnici deaktivujete. Když kontrolka nesvítlí, není numerická klávesnice aktivní.
Caps Lock 	Po stisknutí klávesy <b>Caps Lock</b> budete psát velká písmena. Pokud svítí tato kontrolka a stisknete klávesu <b>Shift</b> , budete psát malá písmena. Dalším stisknutím klávesy Caps Lock kontrolku zhasnete. Když kontrolka Caps Lock nesvítlí, můžete pokračovat v normálním psaní.
Scroll Lock 	Stisknutím klávesy <b>Scr Lk</b> měníte způsob rolování displeje. Když kontrolka Scroll Lock nesvítlí, můžete pokračovat v normálním posouvání. Funkce klávesy <b>Scr Lk</b> se liší podle programu, který právě používáte, a klávesa nepracuje ve všech programech.
Technologie Bluetooth 	Svítlí, když je přepínač bezdrátové sítě <b>WIRELESS</b> zapnut v poloze <b>ON</b> a je zapnuta technologie Bluetooth.
Wireless LAN	Svítlí, když pracuje funkce bezdrátové sítě WLAN.

## Připojení zdroje napájení

Jako zdroj napájení počítače lze používat adaptér střídavého napětí nebo akumulátor.

### Používání adaptéru střídavého napětí (AC)



Používejte počítač pouze s dodaným adaptérem střídavého napětí.

#### Používání adaptéru střídavého napětí

- 1 Připojte jeden konec napájecího kabelu (1) k adaptéru střídavého napětí (3).
- 2 Připojte druhý konec napájecího kabelu k síťové zásuvce (2).
- 3 Připojte kabel adaptéru střídavého napětí (3) ke konektoru **DC IN** (4) v počítači.

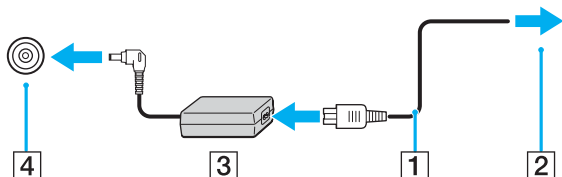

Tvar konektoru pro přívod stejnosměrného napájení se liší podle adaptéru střídavého napětí.



Chcete-li počítač zcela odpojit od napájení ze sítě, odpojte adaptér střídavého napětí.

Síťová zásuvka musí být snadno přístupná.

Pokud počítač po delší dobu nepoužíváte, uveďte počítač do režimu spánku. Viz část **Používání režimu spánku** (str. 128). Tento úsporný režim šetří čas strávený vypínáním počítače a návratem do provozu.

## Používání akumulátoru

Akumulátor dodaný s počítačem není při zakoupení zcela nabitý.

### Vložení akumulátoru

#### Vložení akumulátoru

! Akumulátor vkládejte opatrně, abyste nepoškodili displej.

- 1 Vypněte počítač a zavřete displej LCD.
- 2 Posuňte zámek akumulátoru (1, **LOCK/UNLOCK**) na spodní straně počítače do polohy **UNLOCK**.

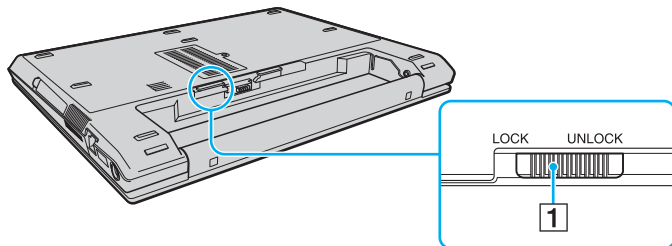

- 3 Akumulátor zasuňte šikmo do prostoru pro akumulátor, až výstupky (2) na obou stranách prostoru zapadnou do výřezů ve tvaru U (3) na obou stranách akumulátoru.

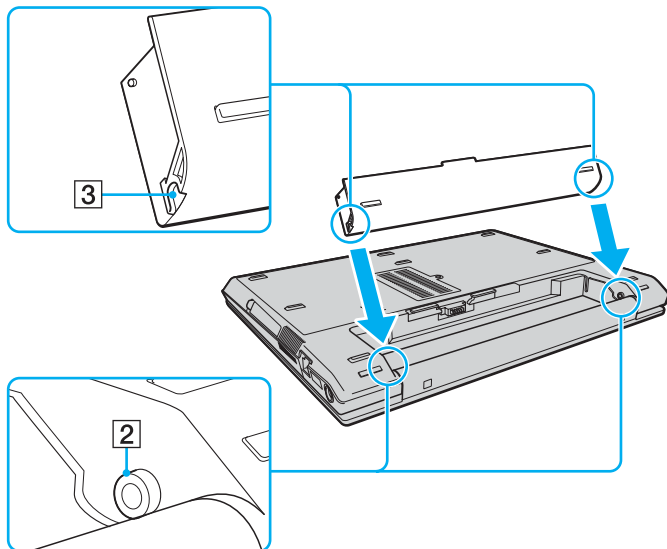

- 4 Otočte akumulátor ve směru šipky a zatlačte akumulátor dolů na místo, až zaklapne.

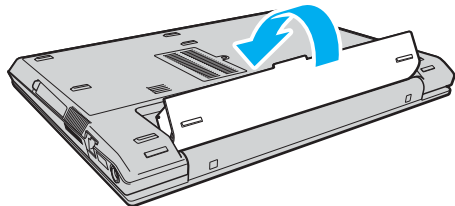

- 5 Pro zabezpečení akumulátoru v počítači posuňte zámek akumulátoru (**LOCK/UNLOCK**) do polohy **LOCK**.



Je-li počítač s vloženým akumulátorem přímo připojen ke zdroji střídavého napětí, používá napětí ze sítě.



Některé akumulátory nesplňují kvalitativní a bezpečnostní požadavky společnosti Sony. Tento počítač může z bezpečnostních důvodů pracovat pouze s pravým akumulátorem Sony určeným pro tento model. Při instalaci jakéhokoli jiného akumulátoru nebude akumulátor nabíjen a počítač nebude pracovat.

## Nabíjení akumulátoru

Akumulátor dodaný s počítačem není při zakoupení zcela nabitý.

### Nabíjení akumulátoru

- 1 Vložte akumulátor.
- 2 Připojte k počítači adaptér střídavého napětí.  
Počítač automaticky akumulátor nabíjí (při nabíjení dvojitě bliká kontrolka akumulátoru). Po nabití akumulátoru na kapacitu vybranou pomocí funkce péče o akumulátor indikátor akumulátoru zhasne. Chcete-li pomocí funkce péče o akumulátor nastavit maximální kapacitu, přečtěte si část **Práce s funkcí péče o akumulátor (str. 26)**.

Stav kontrolky akumulátoru	Význam
Svíí	Počítač je napájen z akumulátoru.
Bliká	Napětí akumulátoru je nedostatečné.
Dvojitě bliká	Probíhá nabíjení akumulátoru.
Nesvíí	Počítač je napájen ze síťové zásuvky.





Pokud napětí akumulátoru klesá pod kritickou úroveň, blikají kontrolky akumulátoru i napájení.

Při napájení ze sítě nechávejte akumulátor vložený v počítači. Během používání počítače se bude akumulátor nabíjet.

Pokud úroveň napětí akumulátoru klesne pod 10 %, připojte adaptér střídavého napětí a nechejte akumulátor nabít nebo vypněte počítač a vložte plně nabitý akumulátor.

Akumulátor dodaný s počítačem je lithium iontový akumulátor, který lze nabíjet kdykoli. Nabíjení částečně vybitého akumulátoru nemá vliv na jeho životnost.

Během napájení počítače z akumulátoru svítí kontrolka akumulátoru. Když je akumulátor téměř vybitý, začnou blikat kontrolky akumulátoru i napájení.

Při používání některých aplikací nebo periferních zařízení počítač pravděpodobně nepřejde do režimu spánku ani v případě, kdy se akumulátor téměř vybití. Chcete-li při napájení z akumulátoru zabránit ztrátě dat, je třeba data často ukládat a ručně aktivovat režim řízení spotřeby, jako například úsporný režim nebo režim spánku. Pokud se akumulátor vybití, když počítač vstupuje do úsporného režimu, ztratíte neuložená data. Návrat do předchozího pracovního stavu je nemožný. Ztrátě dat předejdete častým ukládáním.

Je-li počítač s vloženým akumulátorem přímo připojen ke zdroji střídavého napětí, používá napětí ze sítě.

## Práce s funkcí péče o akumulátor

Funkce péče o akumulátor může omezit maximální kapacitu pro nabíjení akumulátoru a zmírnit tak stárnutí akumulátoru.

- 1 Klepněte na tlačítko **Start**, na položku **Všechny programy** a na položku **VAIO Control Center**.  
Počítač zobrazí okno **VAIO Control Center**.
- 2 Poklepejte na možnost **Power Management** a **Battery Care Function**.
- 3 Klepnutím zaškrtněte políčko **Enable Battery Care Function**.
- 4 Vyberte maximální kapacitu pro nabíjení.
- 5 Klepněte na tlačítko **OK**.

## Vyjmutí akumulátoru

! Při vyjmutí akumulátoru ze zapnutého počítače, který není připojen k adaptéru střídavého napětí, nebo při vyjmutí akumulátoru z počítače, který se nachází v úsporném režimu, může dojít ke ztrátě dat.

### Vyjmutí akumulátoru

- 1 Vypněte počítač a zavřete displej LCD.
- 2 Posuňte zámek akumulátoru (1, **LOCK/UNLOCK**) na spodní straně počítače do polohy **UNLOCK**.
- 3 Posuňte a podržte západku **RELEASE** (2), zasuňte špičku prstu pod zarážku (3) na akumulátoru, otočte akumulátor ve směru šipky a vysuňte ho z počítače.

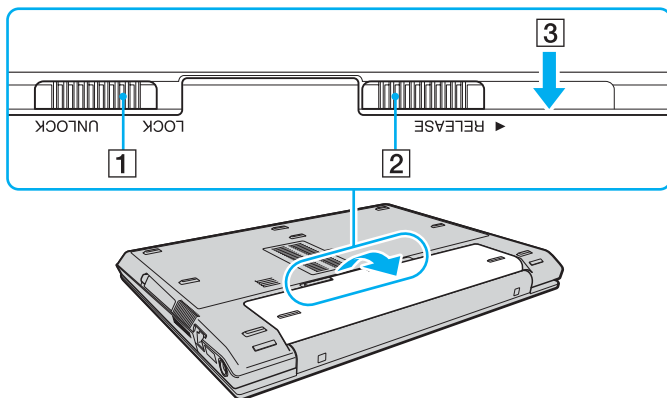

## Bezpečné vypnutí počítače

Chcete-li zabránit ztrátě neuložených dat, vypínejte počítač řádným postupem popsáním níže.

### Vypínání počítače

- 1 Vypněte všechna periferní zařízení připojená k počítači.
- 2 Klepněte na tlačítko **Start**, klepněte na šipku  u tlačítka **Uzamknout** a na možnost **Vypnout**.
- 3 Dodržujte všechna upozornění na nutnost uložit dokumenty nebo možnost, že jsou přihlášení další uživatelé, a počkejte, dokud se počítač nevypne automaticky.  
Kontrolka napájení zhasne.

# Práce s počítačem VAIO

Tato část popisuje, jak využívat všech možností tohoto počítače VAIO.

- ❑ **Používání klávesnice** ([str. 30](#))
- ❑ **Používání dotykové podložky** ([str. 32](#))
- ❑ **Používání tlačítek se speciálními funkcemi** ([str. 33](#))
- ❑ **Používání optické jednotky** ([str. 34](#))
- ❑ **Používání karet PC Card** ([str. 43](#))
- ❑ **Používání médií Memory Stick** ([str. 46](#))
- ❑ **Používání jiných paměťových karet** ([str. 51](#))
- ❑ **Používání sítě Internet** ([str. 54](#))
- ❑ **Používání bezdrátových sítí Wireless LAN (WLAN)** ([str. 55](#))
- ❑ **Používání bezdrátové technologie Bluetooth** ([str. 61](#))

## Používání klávesnice





Klávesnice tohoto počítače je velmi podobná klávesnici stolního počítače, obsahuje však dodatečné klávesy, které zpřístupňují speciální funkce tohoto modelu.



Na webovém serveru služby VAIO-Link (<http://www.vaio-link.com>) je k dispozici slovníček pojmů pro pomoc při používání klávesnice.

## Klávesové zkratky a funkce s klávesou Fn



Některé funkce jsou k dispozici až po spuštění operačního systému Windows.

Klávesová zkratka a funkce	Funkce
<b>Fn +  (F2):</b> vypínač reproduktoru	Zapíná a vypíná integrované reproduktory a sluchátka.
<b>Fn +  (F3/F4):</b> hlasitost reproduktorů	Slouží k nastavení hlasitosti integrovaných reproduktorů. Chcete-li zvýšit hlasitost, stiskněte klávesy <b>Fn+F4</b> a poté klávesu <b>↑</b> nebo <b>→</b> nebo opakovaně stiskněte klávesy <b>Fn+F4</b> . Chcete-li snížit hlasitost, stiskněte klávesy <b>Fn+F3</b> a poté klávesu <b>↓</b> nebo <b>←</b> nebo opakovaně stiskněte klávesy <b>Fn+F3</b> .
<b>Fn +  (F5/F6):</b> ovládání jasu	Slouží k nastavení jasu displeje počítače. Chcete-li zvýšit intenzitu jasu, stiskněte klávesy <b>Fn+F6</b> a poté klávesu <b>↑</b> nebo <b>→</b> nebo opakovaně stiskněte klávesy <b>Fn+F6</b> . Chcete-li snížit intenzitu jasu, stiskněte klávesy <b>Fn+F5</b> a poté klávesu <b>↓</b> nebo <b>←</b> nebo opakovaně stiskněte klávesy <b>Fn+F5</b> .
<b>Fn +  /  (F7):</b> výstup zobrazení	Přepíná mezi obrazovkou počítače, externím monitorem a současným výstupem na obě zařízení.

Klávesová zkratka a funkce	Funkce
Fn +  (F10): přiblížení	<p>Změnou rozlišení obrazovky zvětšuje a vrací zobrazení na obrazovce počítače.</p> <p></p> <p>Výchozí rozlišení standardního zobrazení a zvětšeného zobrazení jsou tato: Standardní zobrazení: 1024 x 768 bodů Zvětšené zobrazení: 800 x 600 bodů Zvětšené zobrazení není tak zřetelné jako standardní zobrazení, protože používá nízké rozlišení na obrazovce s vyšším rozlišením. Tato kombinace kláves nemusí pracovat s grafickými obrázky, protože zobrazení na obrazovce zvětšuje změnou rozlišení. Při zvětšení zobrazení na obrazovce nebo při obnovení standardního zobrazení se může změnit umístění a velikost oken softwaru. Stisknutím této kombinace kláves totiž měníte rozlišení. Když je zobrazení na obrazovce zvětšeno, systém při přepnutí na externí displej tuto funkci zablokuje a obnoví standardní zobrazení.</p>
Fn +  (F12): Režim spánku	<p>V tomto režimu má počítač nejnižší spotřebu energie. Po použití tohoto příkazu bude stav systému a periferních zařízení uložen na pevný disk a napájení systému bude vypnuto. Chcete-li obnovit původní stav, stiskněte vypínač.</p> <p>Podrobnosti o systému řízení spotřeby najdete v části <b>Používání úsporných režimů (str. 125)</b>.</p>

## Používání dotykové podložky

Pomocí dotykové podložky můžete kurzorem ukazovat na objekty na obrazovce, vybírat je, přetahovat a posouvat.

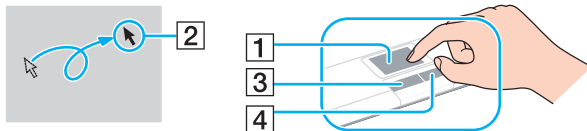

Akce	Popis
Ukázání	Posunutím prstu po dotykové podložce (1) umístěte kurzor (2) na položku nebo objekt.
Klepnutí	Jednou stiskněte levé tlačítko (3).
Poklepání	Dvakrát stiskněte levé tlačítko.
Klepnutí pravým tlačítkem myši	Jednou stiskněte pravé tlačítko (4). V mnoha aplikacích se při této operaci zobrazí místní nabídka.
Přetáhnutí	Posouvejte prst po podložce a současně držte stisknuté levé tlačítko.
Posouvání	Posouváním prstu podél pravého okraje dotykové podložky posunete zobrazení svisle. Posouváním prstu podél spodního okraje dotykové podložky posunete zobrazení vodorovně (funkce posouvání je k dispozici pouze u aplikací, které podporují používání této funkce prostřednictvím dotykové podložky).









Podle toho, jak chcete používat myš, můžete dotykovou podložku vypínat a zapínat. Podle pokynů v části **Nastavení počítače programem VAIO Control Center (str. 123)** spusťte program **VAIO Control Center**. Po spuštění vyberte téma o polohovacím zařízení a klepnutím na tlačítko **Help** zobrazte podrobné pokyny.



## Používání tlačítek se speciálními funkcemi

Počítač je vybaven speciálními tlačítky, která usnadňují používání zvláštních funkcí počítače.

Tlačítko speciální funkce	Funkce
<p>Tlačítko Presentace  </p>	<p>Přepne počítač do režimu prezentací. V režimu prezentací je možné vypnout spořič obrazovky, úsporný režim nebo režim spánku a potlačit upozornění systému. Dalším stisknutím tlačítka vrátíte počítač do normálního režimu. Chcete-li změnit nastavení režimu prezentací, klepněte na možnost <b>Start, Ovládací panely, Mobilní počítač</b>, v části <b>Centrum nastavení mobilních zařízení</b> zvolte možnost <b>Upravit nastavení před prezentací</b> a změňte nastavení v okně <b>Nastavení prezentace</b>.</p> <p> Tlačítko prezentace můžete používat i jako tlačítko <b>S</b>.</p>
<p>Tlačítko <b>S</b> </p>	<p>Při výchozím nastavení pracuje tlačítko <b>S</b> jako tlačítko prezentace. Toto přiřazení můžete změnit v okně pro změnu přiřazení tlačítka <b>S</b>. Chcete-li toto okno zobrazit, stiskněte a podržte tlačítko nebo spusťte okno <b>VAIO Control Center</b> a najdete nastavení v něm.</p> <p>Funkce přiřazené tlačítkům <b>S</b> najdete v souboru nápovědy <b>VAIO Control Center</b>.</p> <p><b>!</b> Pro změnu přiřazení tlačítka <b>S</b> musíte být k počítači přihlášen jako uživatel s právy správce.</p>
<p>Tlačítko vysunutí jednotky  </p>	<p>Vysune přihrádku optické jednotky. Pokud tlačítko nepracuje, stiskněte náhradní tlačítko pro vysunutí jednotky, které se nachází na optické jednotce.</p>

## Používání optické jednotky

Počítač VAIO je vybaven optickou jednotkou.

### Vložení disku

- 1 Zapněte počítač.
- 2 Stisknutím tlačítka vysunutí (1) otevřete jednotku.  
Systém vysune přihrádku na disk.



Pokud tlačítko vysunutí jednotky nepracuje, stiskněte náhradní tlačítko pro vysunutí jednotky, které se nachází na optické jednotce.

Pokud je na kartě **VAIO Power Management** vypnuto napájení optické jednotky, bude vysunutí přihrádky optické jednotky chvíli trvat. Pokud je vypnuto napájení optické jednotky, nefunguje náhradní tlačítko pro vysunutí na optické jednotce.

Při obnovování systému počítače zapněte počítač a stiskněte náhradní tlačítko pro vysunutí jednotky, které se nachází na optické jednotce. Vložte do optické jednotky disk pro obnovení systému (Recovery Disc), vypněte počítač a zapnutím počítače zahajte proces obnovování.

- 3 Umístěte disk na střed přihrádky štítkem nahoru a jemně na něj zatlačte tak, aby zaklapl na místo.

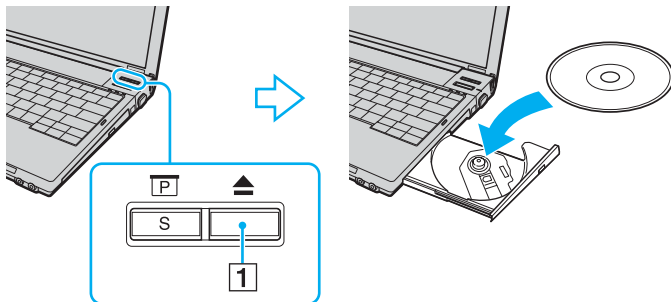

- 4 Lehce na přihrádku zatlačte. Přihrádka se zasune.

**!** Když se počítač nachází v některém úsporném režimu, nepokoušejte se optický disk vyjmout. Mohlo by dojít k poruše počítače.



Pokud se chystáte používat externí optickou jednotku, připojte ji dříve, než spustíte jakýkoli předinstalovaný program pracující s disky CD/DVD.

## Čtení a zápis na optické disky

Podle zakoupeného modelu může počítač přehrávat i zapisovat disky CD, DVD nebo Blu-Ray. Typ optické jednotky nainstalované ve vašem modelu zjistíte v technických údajích. V následující tabulce zjistíte, které typy médií která optická jednotka podporuje.

PZ: lze přehrávat i zapisovat  
 P: lze přehrávat; zápis není možný  
 –: nelze přehrávat ani zapisovat

	CD-ROM	Video CD	Zvukové CD	CD Extra	CD-R/RW	DVD-ROM	DVD-Video	DVD-R/RW	DVD+R/RW	DVD+R DL	DVD-R DL	DVD-RAM
DVD±RW/±R DL/RAM	P	P	P	P	PZ	P	P	PZ <sup>*1 *2</sup>	PZ	PZ <sup>*5</sup>	PZ <sup>*6</sup>	PZ <sup>*3 *4</sup>
DVD±RW (podpora DVD±R DL)	P	P	P	P	PZ	P	P	PZ <sup>*1 *2</sup>	PZ	PZ <sup>*5</sup>	PZ <sup>*6</sup>	–
CD-RW/DVD-ROM	P	P	P	P	PZ	P	P	P	P	P	P	–
DVD-ROM	P	P	P	P	P	P	P	P	P	P	P	–

<sup>\*1</sup> Jednotky podporují zápis dat na disky DVD-R kompatibilní s obecnou verzí DVD-R 2.0/2.1.

<sup>\*2</sup> Jednotky podporují zápis dat na disky DVD-RW kompatibilní s verzí DVD-RW 1.1/1.2.

<sup>\*3</sup> Jednotka DVD±RW/RAM v počítači nepodporuje kazety DVD-RAM. Používejte disky bez kazet nebo s odstranitelnými kazetami.

<sup>\*4</sup> Zápis dat na jednostranné disky DVD-RAM (2,6 GB) kompatibilní s normou DVD-RAM verze 1.0 není podporován. Disky DVD-RAM verze 2.2/12X-SPEED DVD-RAM Revision 5.0 nejsou podporovány.

<sup>\*5</sup> Zápis dat na disky DVD+R DL (dvouvrstvé) je možný pouze na disky podporující záznam DVD+R DL (dvouvrstvý).

<sup>\*6</sup> Zápis dat na disky DVD-R DL (dvouvrstvé) je možný pouze na disky podporující záznam DVD-R DL (dvouvrstvý).

PZ: lze přehrávat i zapisovat

P: lze přehrávat; zápis není možný

–: nelze přehrávat ani zapisovat

	CD-ROM	Video CD	Zvukové CD	CD Extra	CD-R/RW	DVD-ROM	DVD-Video	BD-ROM	DVD-R/RW	DVD+R/RW	DVD+R/DL	DVD-R/DL	DVD-RAM	BD-R <sup>*9</sup> /RE <sup>*10</sup>
Blu-ray (jednotka)	P	P	P	P	PZ <sup>*8</sup>	P	P	P	PZ <sup>*1 *2</sup>	PZ	PZ <sup>*5</sup>	PZ <sup>*6</sup>	PZ <sup>*3 *4</sup>	PZ <sup>*7</sup>

<sup>\*7</sup> Podporuje zápis dat na disky BD-R verze 1.1 (jednovrstvé disky o kapacitě 25 GB, dvouvrstvé disky o kapacitě 50 GB) a disky BD-RE verze 2.1 (jednovrstvé disky o kapacitě 25 GB, dvouvrstvé disky o kapacitě 50 GB). Jednotka Blu-ray v počítači nepodporuje disky BD-RE verze 1.0 a kazetové disky Blu-ray.

<sup>\*8</sup> U modelů s jednotkou Blu-ray není podporován zápis dat na disky Ultra Speed CD-RW.

<sup>\*9</sup> Zkratka BD-R označuje disky Blu-ray Disc-Recordable ve formátu verze 1.1.

<sup>\*10</sup> Zkratka BD-RE označuje disky Blu-ray Disc-Rewritable ve formátu verze 2.1.

**!**  
Tento výrobek je určen pro přehrávání disků splňujících specifikace normy Compact Disc Digital Audio (standardní CD). DualDisc je oboustranný disk slučující na jedné straně nahraný materiál DVD a na druhé straně zvukový materiál. Zvukovou stranu disku DualDisc (strana neobsahující záznam DVD) nemusí být v tomto výrobku možné přehrát, protože nespĺňuje normu pro disky CD.

V současné době jsou k dispozici disky v mnoha formátech, a proto si před nákupem nahraných nebo prázdných disků pro počítač VAIO pečlivě přečtete údaje na obalu a zkontrolujte, zda jsou s optickou jednotkou počítače kompatibilní pro čtení i zápis. Společnost Sony NEZARUČUJE kompatibilitu jednotek CD VAIO s disky, které neodpovídají oficiálnímu standardnímu formátu „CD“ (u jednotek DVD standardnímu formátu „DVD“). POUŽÍVÁNÍ NEODPOVÍDAJÍCÍCH DISKŮ MŮŽE TRVALE POŠKODIT POČÍTAČ VAIO NEBO ZPŮSOBIT SOFTWAREVÉ KONFLIKTY A HAVÁRIE POČÍTAČE.

Údaje o formátu disků zjistíte u vydavatele nahraného disku nebo u výrobce prázdných disků pro záznam.



Zápis na disky o průměru 8 cm není podporován.

! Pro plynulé přehrávání chráněných disků Blu-ray musíte aktualizovat klíč AACs. Aktualizace klíče AACs vyžaduje přístup k Internetu.

Stejně jako u ostatních optických zařízení, může za některých okolností být omezena kompatibilita nebo znemožněno přehrávání disků Blu-ray. Počítače VAIO nemusejí podporovat přehrávání filmů na komprimovaných médiích nahraných ve formátech AVC nebo VC1 s vysokými přenosovými rychlostmi.

U filmů a obsahu disků BD-ROM je nutné nastavení regionu. Pokud nastavení regionu neodpovídá regionu disku, není přehrávání možné.

Pokud externí zobrazovací zařízení není kompatibilní se standardem HDCP (High-bandwidth Digital Content Protection), není možné přehrávat ani zobrazovat obsah chráněných disků Blu-ray.

Některý obsah může omezovat videovýstup na standardní hodnoty nebo zcela znemožňovat analogový videovýstup. Důrazně doporučujeme, abyste pro optimální kompatibilitu a kvalitu zobrazení používali digitální prostředí kompatibilní se standardem HDCP.

## Poznámky k zápisu dat na disky

- ❑ Pro zápis na disky používejte pouze doporučený software Sony předinstalovaný v počítači. Jiné programy nemusí být plně kompatibilní a může docházet k chybám.
- ❑ Aby bylo možno data z disku číst na optické jednotce, musíte před jeho vysunutím uzavřít relaci. Postupujte podle pokynů dodaných se softwarem.
- ❑ Používejte pouze kulaté disky. Nepoužívejte disky jiných tvarů (hvězda, srdce, karta, atd.), které mohou optickou jednotku poškodit.
- ❑ Během zapisování dat na disk počítačem nehýbejte a chraňte ho před otřesy.
- ❑ Před zápisem dat na disk deaktivujte spořič obrazovky a ukončete antivirový software.
- ❑ Během zápisu dat na disk nepoužívejte rezidentní software. Mohlo by dojít k poruše počítače.
- ❑ Před vypalováním disků pomocí příslušné aplikace nejprve ukončete a zavřete všechny ostatní aplikace.
- ❑ Nikdy se nedotýkejte povrchu disku. Otisky prstů a prach na povrchu disku mohou způsobit chyby při zápisu.
- ❑ Při práci s předinstalovaným softwarem a při práci s jakýmkoli softwarem pro vypalování disků nepřepínejte režimy napájení.
- ❑ Na disky nikdy nelepte nálepky. Nálepky nevratně omezí použitelnost disku.
- ❑ Počítač napájejte adaptérem střídavého napětí nebo se ujistěte, že je akumulátor nabit nejméně na 50 procent.
- ❑ Při přidávání dat na použitý disk používejte stejný software pro vypalování disků. Použití jiného softwaru pro vypalování disků pro přidávání dalších dat může způsobit závadu. Pokud například máte disk s daty vypálenými programem **Roxio Easy Media Creator** používejte při přidávání dat na tento disk opět software **Roxio Easy Media Creator**.

## Poznámky k přehrávání disků

Pro dosažení optimálního výkonu při přehrávání disků DVD je třeba dodržovat následující doporučení.

- Před přehráváním disku DVD s videem ukončete všechny spuštěné aplikace.
  - Na některých přehrávačích disků CD a optických jednotkách v počítačích nemusí být možné přehrávat zvukové disky CD vytvořené na médiích CD-R nebo CD-RW.
  - Na některých přehrávačích disků DVD a optických jednotkách v počítačích nemusí být možné přehrávat disky DVD vytvořené na médiích DVD+R DL, DVD-R DL, DVD+R, DVD+RW, DVD-R, DVD-RW nebo DVD-RAM.
  - Během přehrávání disku DVD nepoužívejte rezidentní software pro urychlení přístupu k disku. Mohlo by dojít k poruše počítače.
  - Před přehráváním disku deaktivujte spořič obrazovky a ukončete antivirový software.
  - Některé 20 nebo 24bitově nahané disky mohou při přehrávání způsobovat rušení. Pokud máte připojena zvuková zařízení, může rušení poškodit reproduktory a váš sluch. Před přehráváním disku DVD snižte hlasitost.
  - Během přehrávání disku DVD nepřecházejte do úsporného režimu.
  - Na disku DVD je uveden kód regionu, jenž označuje, ve kterém regionu a v jakém typu přehrávače lze disk přehrát. Pokud se na disku nebo jeho obalu nachází jiný kód než „2“ (Evropa je součástí regionu „2“) nebo „all“ (toto označení znamená, že disk lze přehrát ve většině světových regionů), znamená to, že v tomto počítači disk přehrát nelze.
- !**  
Pokud změníte kód regionu DVD v době, kdy je spuštěn program **WinDVD** nebo **WinDVD BD**, začne nové nastavení platit, až program restartujete nebo vysunete a znovu zasunete disk.
- Nepokoušejte se změnit nastavení kódu regionu jednotky DVD. Na žádné potíže způsobené změnou kódu regionu jednotky DVD se nevztahuje záruka.
  - Přehráváte-li disk DVD (video nebo audio) a chcete odstranit zařízení USB, např. reproduktory USB, musíte nejprve zastavit přehrávání DVD. Odstranění zařízení USB při přehrávání disku DVD (video nebo audio) může způsobit poruchu.



## Přehrávání disků CD

### Přehrávání zvukového disku CD

- 1 Vložte disk do optické jednotky.
- 2 Pokud se na obrazovce neobjeví okno, klepněte na možnost **Start, Všechny programy** a klepnutím otevřete požadovaný program pro přehrávání disků CD.

Pokud počítač zobrazí okno **Zvukový disk CD**, vyberte klepnutím některou z možností.

## Kopírování souborů na disky CD

### Kopírování souborů na disk

**!** Během zapisování dat na disk počítačem nehýbejte a chraňte ho před otřesy.

- 1 Vložte disk do optické jednotky.  
Pokud systém zobrazí okno **Přehrát automaticky**, klepněte na možnost **Vypálit soubory na disk** a podle pokynů na obrazovce postupujte do chvíle, než systém zobrazí prázdnou složku disku.
- 2 Otevřete složku obsahující soubory, které chcete kopírovat, a přetáhněte soubory do prázdné složky disku.
- 3 Zavřete složku disku.

## Přehrávání disků DVD

### Přehrávání disků DVD

- 1 Ukončete všechny spuštěné aplikace.
- 2 Vložte disk DVD do optické jednotky.
- 3 Pokud se na obrazovce neobjeví okno, klepněte na možnost **Start, Všechny programy** a klepnutím otevřete požadovaný program pro přehrávání disků DVD.

Pokyny k práci s programem najdete v souboru nápovědy dodaném s programem pro práci s disky DVD.

## Kopírování souborů na disky DVD

### Kopírování souborů na disk

- 1 Připojte k počítači adaptér střídavého napětí.
- 2 Vložte disk do optické jednotky.
- 3 Pokud se na obrazovce neobjeví okno, klepněte na možnost **Start, Všechny programy** a klepnutím otevřete požadovaný program pro kopírování souborů na disky DVD.

Pokyny k práci s programem najdete v souboru nápovědy dodaném s programem pro práci s disky DVD.

## Používání karet PC Card

Karty PC Card umožňují připojovat k počítači přenosná externí zařízení.

! Karty PC Card nemůžete používat, pokud nástrojem **Peripheral Device & Storage Media Restriction Setting Utility** vypnete patici PC Card nebo na kartě **VAIO Power Management** v okně **Možnosti napájení** vypnete napájení patice PC Card. Chcete-li nastavení změnit, přečtěte si část **Ochrana dat před zneužitím (str. 134)** nebo **Zapnutí schémat napájení VAIO Power Management (str. 131)**.

## Vložení karty PC Card

! Některé karty PC Card nebo jejich funkce nemusejí být s počítačem kompatibilní.

Před instalací nebo vyjmutím karty PC Card není třeba vypínat počítač.

## Vložení karty PC Card

- 1 Stiskněte tlačítko pro uvolnění karty PC Card tak, aby se vysunulo.
- 2 Dalším stisknutím tlačítka pro uvolnění karty PC Card vysuňte kryt patice.
- 3 Kryt opatrně uchopte a vyjměte z patice.
- 4 Zasuňte kartu PC Card do patice štítkem nahoru.

- 5 Kartu PC Card lehce zatlačte až na konec patice.  
Operační systém počítače kartu automaticky rozpozná.  
Na hlavním panelu systému Windows se zobrazí ikona **Bezpečně odebrat hardware**.

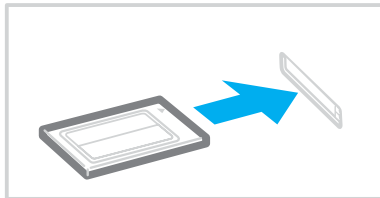

! Když kartu PC Card nepoužíváte, vložte do patice kryt chránící ji proti vniknutí drobných předmětů. Před přemístováním počítače vždy vložte do patice PC Card ochranný kryt.

 Po opakovaném přepnutí z úsporného režimu nebo z režimu spánku do normálního režimu nebudou některá zařízení pravděpodobně fungovat správně. Pokud u některých karet PC Card přepnete při vložené kartě funkci řízení spotřeby z normálního režimu na úsporný režim nebo režim spánku systém pravděpodobně nerozpozná zařízení připojené k počítači. Potíže odstraníte restartováním počítače. Restartováním vrátíte počítač do původního stavu.

Po dobu, po kterou je karta vložena, nemůže počítač přejít do režimu spánku. Může přejít do úsporného režimu. Před přechodem do režimu spánku (Hibernate) je doporučeno kartu vyjmout.

Používejte nejaktuálnější softwarový ovladač od výrobce karty PC Card.

Nezatlačujte kartu PC Card do patice silou. Hrozí poškození vývodů konektoru. Pokud kartu nelze zasunout, zkontrolujte, zda ji instalujete správným směrem. Další informace najdete v příručce dodané s kartou PC Card.

## Vyjmutí karty PC Card

Při vyjímání karty PC Card ze zapnutého počítače postupujte podle následujících pokynů. Při nesprávném vyjmutí nemusí systém fungovat správně.

### Vyjmutí karty PC Card



Chcete-li vyjmout kartu PC Card z vypnutého počítače, vynechte kroky 1 až 7.

- 1 Na hlavním panelu systému Windows poklepejte na ikonu **Bezpečně odebrat hardware**. Počítač zobrazí okno **Bezpečně odebrat hardware**.
- 2 Vyberte hardware, který chcete odpojit.
- 3 Klepněte na tlačítko **Ukončit**. Počítač zobrazí okno **Ukončit hardwarové zařízení**.
- 4 Ujistěte se, že lze zařízení bezpečně odebrat ze systému.
- 5 Klepněte na tlačítko **OK**. Počítač zobrazí zprávu potvrzující, že je bezpečné hardwarové zařízení odebrat.
- 6 Klepněte na tlačítko **OK**.
- 7 Klepnutím na tlačítko **Zavřít** zavřete okno **Bezpečně odebrat hardware**.
- 8 Stiskněte tlačítko pro uvolnění karty PC Card tak, aby se vysunulo.
- 9 Dalším stisknutím tlačítka pro uvolnění karty PC Card vysuňte kartu.
- 10 Kartu opatrně uchopte a vyjměte z patice.
- 11 Pokud tlačítko pro uvolnění karty PC zůstane vysunutě, zatlačte je až na doraz zpět.

## Používání médií Memory Stick

Počítač podporuje média Memory Stick. Médium Memory Stick je kompaktní, přenositelné a víceúčelové záznamové médium, které bylo navrženo zejména pro výměnu a sdílení dat mezi kompatibilními produkty, jako jsou digitální fotoaparáty, mobilní telefony a další zařízení. Protože se jedná o vyměnitelné zařízení, lze jej použít pro externí ukládání dat.

Nejnovější informace o médiích Memory Stick najdete na serveru Memory Stick na adrese <http://www.memorystick.com/en/>.

!

Váš počítač byl vyzkoušen s médii Memory Stick značky Sony o kapacitě až 4 GB, dostupnými v září 2006, a je s nimi kompatibilní. Ne všechna média Memory Stick se stejnými hodnotami jako kompatibilní média však mají zaručenou kompatibilitu.

Při vložení média Memory Stick s více adaptéry není zaručena kompatibilita.

MagicGate je obecný název technologie pro ochranu autorských práv vyvinuté společností Sony. Chcete-li tuto funkci využívat, používejte média Memory Stick s logem MagicGate.

Patice pro média Memory Stick PRO/Duo v počítači podporuje funkci MagicGate. Software kompatibilní s funkcí MagicGate však není v počítači nainstalován.

Média Memory Stick nemůžete používat, pokud nástrojem **Peripheral Device & Storage Media Restriction Setting Utility** vypnete patici pro média Memory Stick PRO/Duo nebo na kartě **VAIO Power Management** v okně **Možnosti napájení** vypnete napájení patice Memory Stick PRO/Duo. Chcete-li nastavení změnit, přečtěte si část **Ochrana dat před zneužitím** (str. 134) nebo **Zapnutí schémat napájení VAIO Power Management** (str. 131).

## Vkládání média Memory Stick

### Vložení média Memory Stick

- 1 Nasměrujte médium Memory Stick šipkou nahoru a směrem do patice Memory Stick PRO/Duo.
- 2 Opatrně zasuněte médium Memory Stick do patice tak, aby zaklaplo na místo. Systém médium Memory Stick automaticky rozpozná a zobrazí v okně **Počítač** jako místní disk s příslušným označením (podle konfigurace počítače).

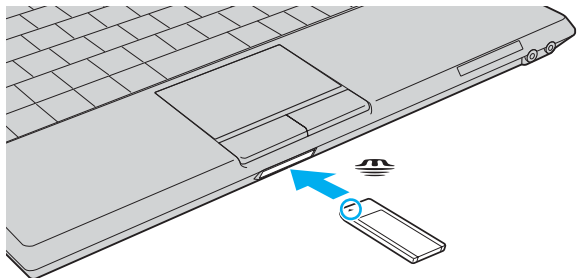

! Při instalaci do patice uchopte médium Memory Stick tak, aby šipka směřovala správným směrem. Vyvarujte se poškození počítače nebo paměťové karty - pokud médium nelze do patice zasunout lehce, nepoužívejte nadměrnou sílu.

Do patice nevkładějte více než jedno médium Memory Stick. Nesprávné vložení média může poškodit počítač i médium.



Počítač podporuje média Memory Stick Duo a je vybaven paticí Memory Stick PRO/Duo kompatibilní se standardními médii i s médii o velikosti Duo. Více informací o médii Memory Stick Duo najdete na serveru Memory Stick na adrese <http://www.memorystick.com/en/>.

Médium Memory Stick Duo můžete vložit přímo do patice.

## Zobrazení obsahu média Memory Stick

- 1 Klepnutím na tlačítko **Start** a na položku **Počítač** otevřete okno **Počítač**.
- 2 Poklepejte na ikonu média Memory Stick a zobrazte seznam datových souborů uložených na médiu Memory Stick.

## Formátování média Memory Stick

Média Memory Stick jsou naformátována z výroby a jsou připravena k použití. Pokud média chcete přeformátovat v počítači, použijte tento postup.



Použijte zařízení, které je určeno k formátování médií a při formátování podporuje média Memory Stick.

Formátování média Memory Stick vymaže veškerá data. Nevymažte si náhodně cenná data.

Během formátování nevyjímejte médium Memory Stick z patice. Hrozí jeho selhání.

- 1 Opatrně zasuněte médium Memory Stick do patice tak, aby zaklaplo na místo.
- 2 Klepnutím na tlačítko **Start** a na položku **Počítač** otevřete okno **Počítač**.
- 3 Klepněte pravým tlačítkem myši na ikonu média Memory Stick a zvolte možnost **Formátovat**.
- 4 Klepněte na tlačítko **Restore device defaults** (Obnovit výchozí nastavení zařízení).



Velikost alokační jednotky a systém souborů se mohou měnit.

V rozevíracím seznamu **Systém souborů** nevybírejte možnost **NTFS**.



Proces formátování proběhne rychleji, když v seznamu **Možnosti formátování** vyberete možnost **Rychlé formátování**.



- 5 Klepněte na tlačítko **Spustit**.
- 6 V žádosti o potvrzení klepněte na tlačítko **OK**.  
Počítač zahájí formátování.  
  
! V závislosti na médiu může formátování média Memory Stick určitou dobu trvat.
- 7 Po dokončení klepněte na tlačítko **OK**.
- 8 Klepněte na tlačítko **Zavřít**.

## Vyjímání média Memory Stick

### Vyjmutí média Memory Stick

- 1 Ověřte, zda nesvítí kontrolka přístupu k médiím.
- 2 Zatlačte médium Memory Stick směrem do počítače.  
Médium se vysune.
- 3 Vytáhněte médium z patice.

**!** Při vyjímání média Memory Stick postupujte vždy opatrně, aby nečekaně nevyskočilo.

Když svítí kontrolka přístupu k médiím, médium Memory Stick nevyjímejte. Pokud to uděláte, může dojít ke ztrátě dat. Velké objemy dat se mohou zaznamenávat dlouho, proto před vyjímáním média Memory Stick kontrolujte, zda je kontrolka zhasnuta.

## Používání jiných paměťových karet

Kromě patice pro média Memory Stick PRO/Duo je počítač vybaven i paticí pro paměťové karty **SD** umožňující používání dalších paměťových karet. Tato patice slouží pro přenos dat mezi digitálními fotoaparáty, videokamerami, přehrávači a jinými audio/video zařízeními.

### Než začnete používat paměťové karty

Patice pro paměťovou kartu **SD** podporuje následující paměťové karty:

- MultiMediaCard (MMC)
- Secure Digital (SD)

Nejnovější informace o kompatibilních paměťových kartách naleznete na webovém serveru podpory společnosti Sony.

!

Do patice pro paměťovou kartu **SD** vždy vkládejte správnou paměťovou kartu.

Paměťové karty SD o kapacitě nad 2 GB, například paměťové karty SDHC (SD High Capacity), nejsou podporovány.

Nepokoušejte se do patice vložit paměťovou kartu nebo adaptér jiného typu. Nekompatibilní paměťovou kartu nebo adaptér paměťových karet může být obtížné z patice vyjmout a může dojít k poškození počítače.

Při vkládání a vyjímání paměťové karty z patice postupujte opatrně. Nesazte se paměťovou kartu vložit nebo vyjmout silou.

Patice pro paměťové karty **SD** v počítači nepodporuje funkci vysokorychlostního přenosu dat paměťových karet SD.

Váš počítač byl vyzkoušen a je kompatibilní pouze s nejrozšířenějšími paměťovými kartami dostupnými v září 2006. Ne všechny paměťové karty se stejnými hodnotami jako kompatibilní média však mají zaručenou kompatibilitu.

Paměťové karty nemůžete používat, pokud nástrojem **Peripheral Device & Storage Media Restriction Setting Utility** vypnete patici paměťové karty **SD** nebo na kartě **VAIO Power Management** v okně **Možnosti napájení** vypnete napájení patice paměťové karty **SD**. Chcete-li nastavení změnit, přečtěte si část **Ochrana dat před zneužitím (str. 134)** nebo **Zapnutí schémat napájení VAIO Power Management (str. 131)**.

## Vložení paměťové karty

### Vložení paměťové karty

- 1 Najděte patici pro paměťovou kartu **SD** v přední části počítače.
- 2 Nasměrujte paměťovou kartu šipkou nahoru a směrem do patice pro paměťovou kartu.

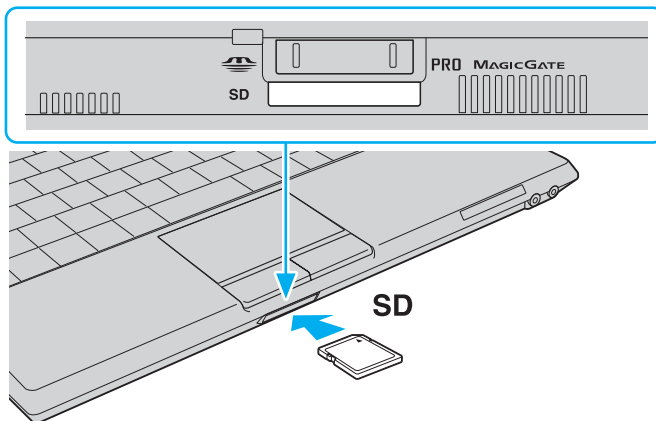

- 3 Opatrně zasuňte paměťovou kartu do patice tak, aby zaklapla na místo. Nezatlačujte kartu do patice silou.



Pokud paměťovou kartu nelze do patice snadno vsunout, jemně ji vyjměte a zkontrolujte, zda ji vkládáte ve správném směru.

## Vyjmutí paměťové karty

! Paměťovou kartu nevyjímejte, když svítí kontrolka přístupu k médiím. Mohli byste poškodit kartu nebo data.

### Vyjmutí paměťové karty

- 1 Ověřte, zda nesvítí kontrolka přístupu k médiím.
- 2 Stiskněte vyčnívající část paměťové karty a karta se vysune z patice.
- 3 Jakmile se karta vysune, opatrně ji vytáhněte z patice.

## Používání sítě Internet

### Nastavení telefonického připojení sítě

Před připojením k síti Internet musíte počítač připojit kabelem k telefonní lince (kabel není součástí dodávky). Po připojení telefonního kabelu jste připraveni k připojení do sítě Internet.

#### Připojení telefonního kabelu

- 1 Zasuňte jeden konec telefonního kabelu (1) do konektoru modemu  v počítači.
- 2 Druhý konec kabelu připojte do telefonní zásuvky (2).

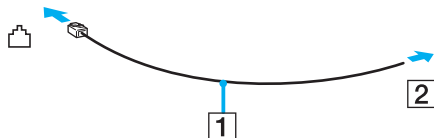

Tento počítač nepracuje na skupinových přípojkách, nelze ho připojit k mincovnímu telefonnímu automatu a nemusí pracovat s vícečetnými telefonními linkami ani pobočkovými ústřednami (PBX). Některá z těchto připojení mohou vytvářet nadměrný elektrický proud a způsobit selhání interního modemu.

Pokud připojujete telefonní kabel procházející rozdělovačem kanálů, nemusí modem nebo připojené zařízení pracovat správně.

#### Nastavení telefonického připojení k síti Internet

- 1 Klepněte na tlačítko **Start** a na příkaz **Ovládací panely**.
- 2 Klepněte na možnost **Připojit k Internetu** v části **Sít' a Internet**. Počítač zobrazí okno **Připojení k Internetu**.
- 3 Klepněte na tlačítko **Telefonické**.
- 4 Postupujte podle pokynů na obrazovce.

## Používání bezdrátových sítí Wireless LAN (WLAN)

Pomocí bezdrátové komunikace Sony Wireless LAN (WLAN) mohou všechna digitální zařízení vybavená funkcí WLAN vzájemně neomezeně komunikovat prostřednictvím sítě. Bezdrátová síť WLAN umožňuje uživateli přistupovat k místní síti (LAN) prostřednictvím bezdrátového (rádiového) připojení. To znamená, že už není potřeba vést kabely nebo dráty zdmi a stropy.

Bezdrátová komunikace Sony WLAN podporuje všechny běžné činnosti sítě Ethernet, navíc s výhodami mobility a vzdáleného přístupu. Můžete přistupovat k informacím nebo internetovým, intranetovým a síťovým zdrojům dokonce i uprostřed jednání nebo na cestě.

Můžete komunikovat bez přístupového bodu, tj. komunikovat v omezené skupině počítačů (ad-hoc). Můžete komunikovat i přes přístupový bod, což umožňuje vytvářet síť o plné infrastruktuře (infrastruktura).



V některých zemích může být používání produktů s funkcí WLAN omezeno místními zákony (například omezený počet kanálů). Proto si před aktivací funkce WLAN pečlivě přečtěte leták **Regulations Guide**.

Funkce WLAN využívá standard IEEE 802.11a<sup>\*</sup>/b/g, který popisuje použitou technologii. Standard obsahuje metody šifrování: Wired Equivalent Privacy (WEP - bezpečnostní protokol), WiFi Protected Access 2 a Wi-Fi Protected Access (WPA2 a WPA - specifikace standardních, spolupracujících bezpečnostních prvků zvyšujících úroveň ochrany dat a řízení přístupu pro stávající síť WiFi, které byly navrženy společně sdruženími IEEE a Wi-Fi Alliance). Specifikace WPA je navržena tak, aby zajišťovala dopřednou kompatibilitu se specifikací normy IEEE 802.11i. Využívá protokol zdokonaleného šifrování dat TKIP (Temporal Key Integrity Protocol) a ověřování uživatele protokoly 802.1X a EAP (Extensible Authentication Protocol). Šifrování dat chrání zranitelná bezdrátová spojení mezi klientskými počítači a přístupovými body. Kromě toho existují další používané mechanismy zabezpečení místních sítí LAN pro zajištění soukromí, ke kterým patří: zabezpečení heslem, šifrování mezi koncovými body, virtuální privátní síť a ověřování. WPA2, druhá generace specifikace WPA, zajišťuje silnější ochranu dat a řízení přístupu k síti a je navržena i s ohledem na zabezpečování všech verzí zařízení 802.11 včetně verzí 802.11b, 802.11a a 802.11g, vícepásmových a vícerežimových. Specifikace WPA2 kromě toho vychází z ratifikovaného standardu IEEE 802.11i, a proto zajišťuje zabezpečení na úrovni vládních požadavků (implementuje šifrovací algoritmus AES kompatibilní s dokumentem National Institute of Standards and Technology (NIST) FIPS 140-2 a ověřování 802.1X). Specifikace WPA2 je zpětně kompatibilní se specifikací WPA.

\* Informace o tom, zda model počítače podporuje standard IEEE 802.11a, najdete v elektronické příručce **Specifikace**.

Zařízení pro bezdrátovou komunikaci WLAN, která používají standard IEEE 802.11a, nemohou kvůli odlišným frekvencím komunikovat se zařízeními, která používají standard IEEE 802.11b nebo g.

IEEE 802.11b: rychlost tohoto spojení je 11 Mb/s, je tedy 30 až 100krát rychlejší než standardní telefonické připojení.

IEEE 802.11a/g: rychlost tohoto spojení je 54 Mb/s, je tedy 5krát rychlejší než komunikace WLAN se standardem IEEE 802.11b.

Pásmo 2,4 GHz používané zařízeními kompatibilními s bezdrátovými sítěmi LAN je využíváno i různými dalšími zařízeními. Ačkoli zařízení kompatibilní s bezdrátovými sítěmi LAN využívají technologii pro minimalizaci rušení z jiných zařízení, která používají stejné pásmo, může rušení snižovat rychlost nebo dosah komunikace nebo bezdrátové spojení přerušovat.

Rychlost komunikace závisí na vzdálenosti mezi komunikujícími zařízeními, existenci překážek mezi nimi, konfiguraci zařízení, rádiových podmínkách a použitím softwaru. Kromě toho může vlivem podmínek přenosu rádiových vln dojít k přerušování komunikace.

Dosah komunikace závisí na skutečné vzdálenosti mezi komunikačními zařízeními, existenci překážek mezi těmito zařízeními, rádiových podmínkách, okolním prostředím včetně existence zdí a materiálu těchto zdí, a použitím softwaru.

Používání zařízení se standardem IEEE 802.11b a IEEE 802.11g ve stejné bezdrátové síti může snížit rychlost komunikace vlivem rádiového rušení. Proto jsou zařízení standardu IEEE 802.11g navržena s funkcí snižování rychlosti komunikace, aby zajistila komunikaci i s produkty standardu IEEE 802.11b.

Pokud rychlost komunikace není tak vysoká, jak jste očekávali, může pomoci změna bezdrátového kanálu na přístupovém bodu.



## Komunikace bez přístupového bodu (připojení ad hoc)

Síť ad hoc tvoří pouze samotná bezdrátová zařízení bez centrálního řídicího prvku nebo přístupového bodu. Každé zařízení komunikuje přímo s ostatními zařízeními sítě. Síť ad hoc lze snadno vytvořit i doma.

- Pokud bezdrátové připojení naváže počítač VAIO, bude vybrán kanál 11.
- Pokud bezdrátové připojení naváže bezdrátové zařízení na druhé straně, bude bezdrátová komunikace vedena na kanálu vybraném tímto zařízením.

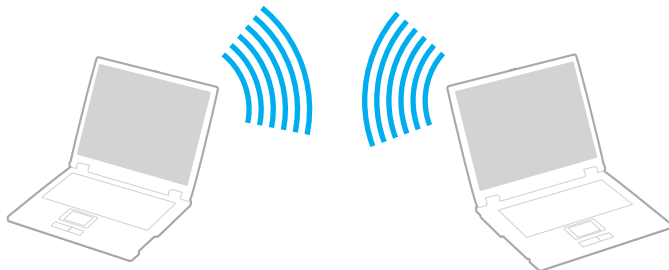

## Komunikace bez přístupového bodu (připojení ad hoc)

- 1 Zapněte přepínač **WIRELESS** nebo **WIRELESS LAN**.  
Rozsvítí se kontrolka Wireless LAN.

Na počítačích podporujících technologii Bluetooth\* nebo normu IEEE 802.11 a/b/g\* zobrazte poklepáním na ikonu  ( / ) na hlavním panelu dialogové okno **Wireless Device Switch**. Vyberte požadovanou možnost a klepněte na tlačítko **OK**.

- 2 Klepněte na tlačítko **Start** a na příkaz **Ovládací panely**.
- 3 V části **Sít' a Internet** klepněte na možnost **Zobrazit stav sítě a úlohy**.
- 4 V levém podokně klepněte na možnost **Nastavit připojení nebo sít'**.  
Počítač zobrazí okno **Nastavit připojení nebo sít'**.
- 5 Vyberte možnost pro zadání nastavení sítě ad-hoc a klepněte na tlačítko **Další**.
- 6 Postupujte podle pokynů na obrazovce.

\* Informace o tom, zda model počítače podporuje technologii Bluetooth nebo normu IEEE 802.11 a/b/g, najdete v elektronické příručce **Specifikace**.

## Komunikace prostřednictvím přístupového bodu (infrastruktura)

Infrastrukturní síť rozšiřuje stávající kabelovou místní síť na bezdrátová zařízení prostřednictvím přístupového bodu (není součástí dodávky), například zařízení Sony Access Point. Přístupový bod propojuje bezdrátovou a kabelovou místní síť a funguje jako centrální řídicí prvek bezdrátové místní sítě. Přístupový bod koordinuje přenos a příjem z více bezdrátových zařízení, která pracují ve specifikovaném rozsahu.

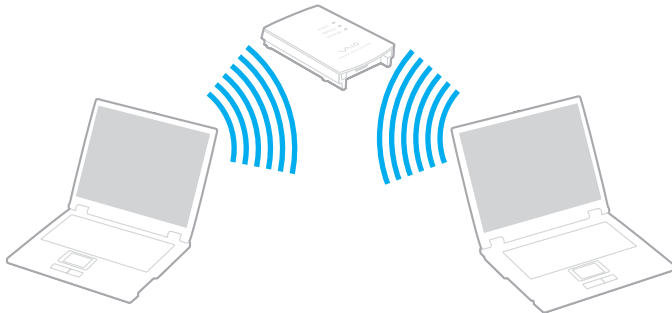

Přístupový bod vybere, který kanál bude používat v infrastrukturní síti.

! Podrobnosti o volbě kanálu používaného přístupovým bodem najdete v příručce k přístupovému bodu.



## Připojení k bezdrátové síti

- 1 Zkontrolujte, zda je nastaven přístupový bod.  
Další informace najdete v příručce dodané s přístupovým bodem.
- 2 Zapněte přepínač **WIRELESS** nebo **WIRELESS LAN**.  
Rozsvítí se kontrolka Wireless LAN.

Na počítačích podporujících technologii Bluetooth\* nebo normu IEEE 802.11a/b/g\* zobrazte poklepáním na ikonu   /  na hlavním panelu dialogové okno **Wireless Device Switch**. Vyberte požadovanou možnost a klepněte na tlačítko **OK**.

- 3 Klepněte na tlačítko **Start** a na příkaz **Ovládací panely**.
- 4 V části **Sít' a Internet** klepněte na možnost **Zobrazit stav sítě a úlohy**.
- 5 Klepněte na tlačítko **Spravovat bezdrátové sítě**.
- 6 Klepněte na tlačítko **Přidat**.
- 7 Postupujte podle pokynů na obrazovce.

\* Informace o tom, zda model počítače podporuje technologii Bluetooth nebo normu IEEE 802.11a/b/g, najdete v elektronické příručce **Specifikace**.

## Odpojení od bezdrátové sítě

Vypněte přepínač **WIRELESS** nebo **WIRELESS LAN**.

! Vypnutí funkce bezdrátové sítě během přístupu ke vzdáleným dokumentům, souborům nebo prostředkům může způsobit ztrátu dat.





Pro ověřování WPA-PSK nebo WPA2-PSK musíte zadat síťový klíč dlouhý 8 až 64 alfanumerických znaků.

## Používání bezdrátové technologie Bluetooth

Pomocí technologie Bluetooth můžete navázat komunikaci mezi počítačem a jinými zařízeními Bluetooth, například jiným počítačem nebo mobilním telefonem. Data mezi těmito zařízeními můžete v otevřeném prostoru přenášet bez kabelů až do vzdálenosti 10 metrů.

### Připojení k zařízení Bluetooth

- 1 Zapněte přepínač bezdrátové komunikace **WIRELESS**.
- 2 Poklepáním na ikonu  (  /  ) na hlavním panelu zobrazte okno **Wireless Device Switch**.
- 3 Vyberte možnost **Enable Bluetooth Device**.
- 4 Klepněte na tlačítko **OK**.

## Poznámky k práci s bezdrátovou technologií Bluetooth

- ❑ Rychlost přenosu dat se může lišit v závislosti na následujících podmínkách:
  - ❑ překážky, např. zdi, které se nacházejí mezi zařízeními,
  - ❑ vzdálenost mezi zařízeními,
  - ❑ materiál použitý na stavbu zdí,
  - ❑ blízká přítomnost mikrovlnných trub a bezdrátových telefonů,
  - ❑ vysokofrekvenční rušení a další překážky dané prostředím,
  - ❑ konfigurace zařízení,
  - ❑ typ softwaru,
  - ❑ typ operačního systému,
  - ❑ současné použití technologií bezdrátových sítí LAN a Bluetooth v počítači,
  - ❑ velikost přenášeného souboru.
- ❑ Uvědomte si, že vzhledem k omezením standardu Bluetooth může při nepřetržitém přenosu velkých souborů čas od času dojít k jejich poškození vlivem elektromagnetického rušení okolního prostředí.
- ❑ Všechna zařízení Bluetooth musí být certifikována, aby bylo zajištěno dodržení požadavků platného standardu. I když jsou podmínky standardu splněny, může se výkon jednotlivých zařízení, jejich technické údaje a provozní postupy lišit. Přenos dat nemusí být možný za všech situací.
- ❑ Obecným rysem technologie Bluetooth je, že při přehrávání videa v počítači s výstupem zvuku na připojené zařízení Bluetooth může dojít k rozsynchronizování obrazu a zvuku.

- ❑ Pásmo 2,4 GHz, ve kterém pracují zařízení Bluetooth a bezdrátové sítě WLAN, používají různá zařízení. Zařízení Bluetooth využívají technologii, která minimalizuje vzájemné rušení s jinými zařízeními používajícími stejnou vlnovou délku. Současné používání funkcí Bluetooth a jiných zařízení s bezdrátovou komunikací však může způsobovat rušení rádiových frekvencí a znamenat nižší komunikační rychlosti a dosah než udávají standardní hodnoty.



Než začnete využívat bezdrátovou technologii Bluetooth, seznámte se s dokumentem **Regulations Guide**.

- ❑ Bezdrátová technologie Bluetooth nemusí pracovat, pokud si nevyhovují zařízení nebo verze softwaru jiných výrobců.
- ❑ Obecným rysem technologie Bluetooth je, že připojení více zařízení Bluetooth k počítači může způsobit zahlcení šířky pásma a snížení výkonu zařízení.

## Zabezpečení technologie Bluetooth

Bezdrátová technologie Bluetooth obsahuje funkci ověřování, která dovoluje ověření partnera, se kterým komunikujete. Funkce ověřování zabraňuje anonymnímu zařízení Bluetooth v přístupu k počítači.

Při první komunikaci mezi dvěma zařízeními Bluetooth je třeba stanovit a zaregistrovat společný klíč (passkey). Jakmile je zařízení zaregistrováno, nemusíte již klíč (passkey) znovu zadávat.



Klíč se může pokaždé lišit, ale musí být vždy shodný na obou koncích komunikace.

Pro určitá zařízení, jako například myš, klíč zadat nelze.

## Komunikace s jiným zařízením Bluetooth

Počítač můžete bez kabelů propojit s jiným zařízením Bluetooth, například dalším počítačem, mobilním telefonem, organizátorem PDA, náhlavní soupravou, myší nebo digitálním fotoaparátem.





## Komunikace s jiným zařízením Bluetooth

Pro komunikaci s jiným zařízením Bluetooth musíte nejprve nainstalovat funkci Bluetooth. Informace o instalaci a práci s funkcemi Bluetooth najdete v souboru nápovědy k nástroji Bluetooth.

### Zobrazení souboru nápovědy

- 1 Právým tlačítkem myši klepněte na ikonu Bluetooth  na hlavním panelu a v nabídce vyberte možnost **Help**.

## Ukončení spojení Bluetooth

Chcete-li spojení Bluetooth ukončit, vypněte přepínač **WIRELESS**. Kontrolka Bluetooth zhasne.

## Používání náhlavní soupravy Bluetooth

Náhlavní souprava Bluetooth (není součástí dodávky) je vhodná pro internetové videokonference zajišťované softwarem pro interaktivní komunikaci. Podrobnosti o práci s náhlavní soupravou Bluetooth naleznete v příručce dodané s náhlavní soupravou Bluetooth.

### Připojení náhlavní soupravy k počítači

- 1 Náhlavní soupravu Bluetooth zapněte podržením stisknutého tlačítka napájení soupravy po dobu nejméně pěti sekund.
- 2 Podržte tlačítka hlasitosti stisknutá aspoň na pět sekund, dokud červeně a zeleně nezabliká kontrolka.
- 3 Pravým tlačítkem myši klepněte na ikonu Bluetooth  na hlavním panelu a v nabídce vyberte možnost **Bluetooth Settings**.  
Počítač zobrazí dialogové okno **Bluetooth Settings** a automaticky spustí průvodce **Add New Connection Wizard**.
- 4 Pokud počítač dialogové okno **Add New Connection Wizard** nezobrazí, klepněte na možnost **New Connection**.  
Počítač zobrazí dialogové okno **Add New Connection Wizard**.
- 5 Vyberte možnost **Express Mode (Recommended)** a klepněte na možnost **Další**.  
Průvodce hledá zařízení Bluetooth v dosahu a zobrazí seznam nalezených zařízení.
- 6 Vyberte název zařízení náhlavní soupravy Bluetooth a klepněte na tlačítko **Další**.  
Po navázání spojení zobrazí počítač dialogové okno **Bluetooth Manager-Bluetooth Security**.
- 7 Do pole **Bluetooth Passkey (PIN)** zadejte heslo "0000" a klepněte na tlačítko **OK**.
- 8 Klepněte na tlačítko **Další**.  
V okně **Bluetooth Settings** se zobrazí ikona náhlavní soupravy.
- 9 Klepněte pravým tlačítkem myši na ikonu a v místní nabídce vyberte příkaz **Connect**.

## Odpojení náhlavní soupravy od počítače

- 1 Pravým tlačítkem myši klepněte na ikonu Bluetooth  na hlavním panelu a v nabídce vyberte možnost **Bluetooth Settings**.  
Počítač zobrazí okno **Bluetooth Settings**.
- 2 Klepněte pravým tlačítkem myši na ikonu náhlavní soupravy a v místní nabídce vyberte příkaz **Disconnect**.
- 3 Klepněte na tlačítko **Ano**.

# Práce s periferními zařízeními

Funkčnost počítače VAIO lze rozšířit pomocí různých konektorů, kterými je vybaven.

- ❑ **Připojení externích reproduktorů (str. 69)**
- ❑ **Připojení externího zobrazovacího zařízení (str. 70)**
- ❑ **Výběr režimu zobrazení (str. 73)**
- ❑ **Používání funkce více monitorů (str. 74)**
- ❑ **Připojení externího mikrofону (str. 76)**
- ❑ **Připojení zařízení s rozhraním USB (str. 77)**
- ❑ **Připojení tiskárny (str. 80)**
- ❑ **Připojení k síti (LAN) (str. 81)**

## Připojení externích reproduktorů

Připojením externích reproduktorů k počítači je možné zvýšit kvalitu zvuku.

### Připojení externích reproduktorů

- 1 Připojte kabel reproduktorů (1) ke konektoru sluchátek (2) 🎧.
- 2 Druhý konec kabelu reproduktorů zastrčte do externího reproduktoru (3).
- 3 Před zapnutím reproduktorů snižte jejich hlasitost.

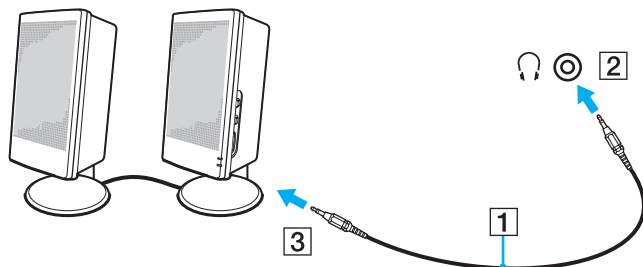

Používejte pouze reproduktory, které jsou určeny pro připojení k počítači.



Nepokládejte na reproduktory disky. Hrozí poškození dat magnetickým polem reproduktorů.

## Připojení externího zobrazovacího zařízení

K počítači lze připojit externí zobrazovací zařízení (není součástí dodávky). K zařízením, se kterými lze počítač používat, patří například monitor nebo projektor.



Napájecí kabel připojujte až po připojení všech ostatních kabelů.

Připojená externí zobrazovací zařízení budou fungovat jako sekundární zobrazení.

V operačním systému Windows můžete použít externí zobrazovací zařízení a nastavit funkci více monitorů.

### Připojení běžného počítačového monitoru

Počítačový displej (monitor) lze připojit přímo k počítači.

Připojení běžného počítačového monitoru

- 1 Je-li to třeba, připojte jeden konec kabelu napájení (1) k monitoru a druhý konec do sít'ové zásuvky.
- 2 Připojte kabel monitoru (2) (není součástí dodávky) ke konektoru monitoru (VGA) (3) □ v počítači.

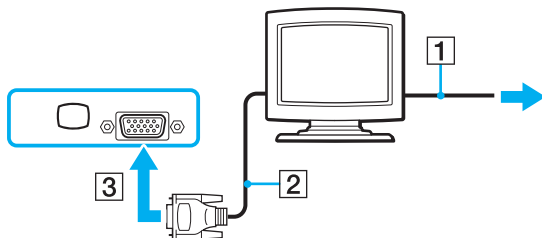

## Připojení multimediálního monitoru

Multimediální monitor s vestavěnými reproduktory a mikrofonem můžete připojit přímo k počítači.

### Připojení multimediálního monitoru

- 1 Zasuňte napájecí kabel multimediálního počítačového monitoru (1) do zásuvky.
- 2 Připojte kabel monitoru (2) (není součástí dodávky) ke konektoru monitoru (VGA) (3) □ v počítači.
- 3 Připojte kabel reproduktorů (4) ke konektoru sluchátek (5) 🎧 v počítači.
- 4 Připojte kabel mikrofonu (6) ke konektoru mikrofonu (7) 🎤 v počítači.

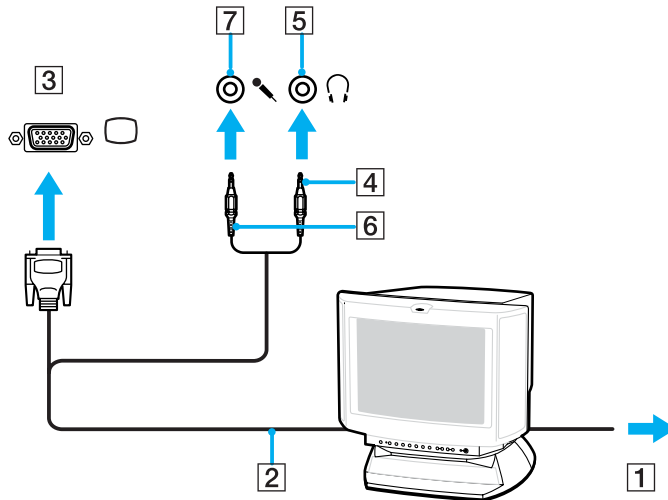

## Připojení projektoru

Projektor (např. projektor Sony LCD) lze připojit přímo k počítači.

### Připojení projektoru

- 1 Zapojte napájecí kabel projektoru (1) do síťové zásuvky.
- 2 Připojte signálový kabel RGB (2) (není součástí dodávky) ke konektoru monitoru (VGA) (3) □ v počítači.
- 3 Připojte audio kabel (4) (není součástí dodávky) do konektoru sluchátek (5) 🎧.
- 4 Připojte datový kabel RGB a zvukový kabel ke konektorům projektoru (6).

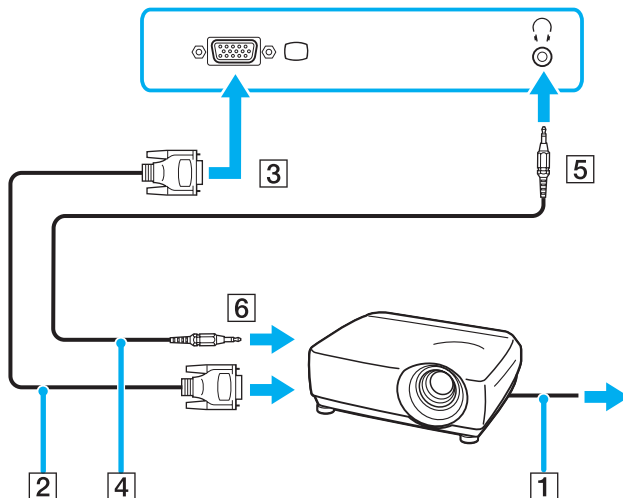



## Výběr režimu zobrazení

Je-li k počítači připojeno externí zobrazovací zařízení (např. běžný počítačový monitor), můžete si vybrat, které zařízení se bude používat jako primární.

Chcete-li používat displej počítače i externí zobrazovací zařízení současně, najdete další informace v části **Používání funkce více monitorů (str. 74)**.

### Volba zobrazovacího zařízení

- 1 Klepněte pravým tlačítkem myši na pracovní plochu a v místní nabídce vyberte příkaz **Přizpůsobit**.
- 2 Klepněte na možnost **Nastavení zobrazení**.  
Počítač zobrazí okno **Nastavení zobrazení**.
- 3 Změňte nastavení podle pokynů na obrazovce.



Podle typu externího monitoru nebo projektoru nemusí být možné zobrazení stejného obsahu na displeji počítače a monitoru či projektoru.

Před zapnutím počítače zapněte periferní zařízení.

## Používání funkce více monitorů

Funkce práce s více monitory umožňuje zobrazit části pracovní plochy na několika samostatných zobrazovacích zařízeních. Je-li například ke konektoru monitoru (VGA) připojen externí monitor, může displej počítače a externí displej fungovat jako jedna pracovní plocha.

Kurzor můžete přesouvat z jednoho monitoru na druhý. Tato funkce umožňuje přetahovat objekty, například otevřená okna aplikací nebo panely nástrojů, z jednoho monitoru na druhý.

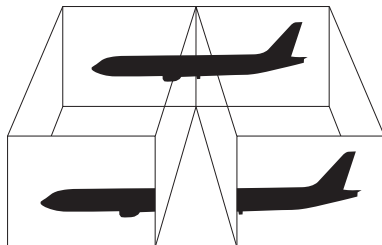

Je možné, že externí monitor nebo televizor funkci více monitorů nepodporuje.

Některé aplikace možná nebudou s nastavením více monitorů kompatibilní.

Při používání režimu více monitorů dbejte na to, aby počítač nepřešel do režimu spánku. V opačném případě není zaručen řádný návrat do normálního režimu.

Pokud každý monitor používá jiné barevné nastavení, nerozšiřujte jedno okno tak, aby bylo zobrazeno na obou monitorech. V opačném případě software pravděpodobně nebude pracovat správně.

Nastavte u obou monitorů méně barev a nižší rozlišení.

## Volba režimu více monitorů

- 1 Klepněte pravým tlačítkem myši na pracovní plochu a v místní nabídce vyberte příkaz **Přizpůsobit**.
- 2 Klepněte na možnost **Nastavení zobrazení**.  
Počítač zobrazí okno **Nastavení zobrazení**.
- 3 Změňte nastavení podle pokynů na obrazovce.



Můžete také změnit funkci přiřazenou tlačítku **S** a aktivovat režim více monitorů tlačítkem **S**. Chcete-li změnit přiřazení funkcí tlačítku **S**, stiskněte a podržte tlačítko **S** a systém zobrazí okno pro změnu přiřazení. Podrobnosti o tlačítku **S** najdete v části **Používání tlačítek se speciálními funkcemi** ([str. 33](#)).

Pro každý monitor můžete také nastavit barvy zobrazení a rozlišení a přizpůsobit režim více monitorů.

## Připojení externího mikrofonu

Chcete-li používat vstupní zvukové zařízení (například pro konverzaci přes Internet), je třeba k počítači připojit externí mikrofon (není součástí dodávky).

### Připojení externího mikrofonu

Připojte kabel mikrofonu (1) ke konektoru mikrofonu (2) .

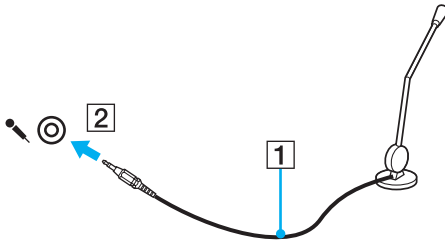

Používejte pouze mikrofon, který je určen pro připojení k počítači.

## Připojení zařízení s rozhraním USB

Chcete-li předejít poškození počítače a zařízení USB, dodržujte tyto pokyny:

- ❑ Při přesouvání počítače s připojeným zařízením USB se vyvarujte otřesů nebo působení síly na konektory USB.
- ❑ Nevkládejte počítač s připojenými zařízeními USB do tašky nebo kufříku.

**!** Pokud nástrojem **Peripheral Device & Storage Media Restriction Setting Utility** omezíte porty USB pouze pro čtení, nelze na zařízení USB zapisovat data. Chcete-li toto nastavení změnit, přečtěte si část **Ochrana dat před zneužitím** ([str. 134](#)).

## Připojení myši s rozhraním USB

### Připojení myši s rozhraním USB

- 1 Zvolte požadovaný konektor USB (1) .
- 2 Připojte kabel myši USB (2) ke konektoru tohoto rozhraní.
- 3 Nyní můžete začít myš USB (není součástí dodávky) používat (3).

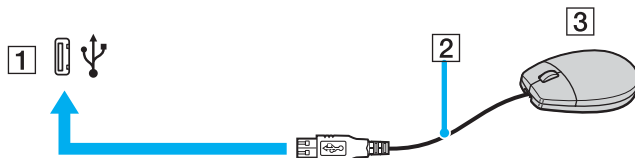

## Připojení disketové jednotky s rozhraním USB

K tomuto počítači můžete zakoupit a připojit disketovou jednotku s rozhraním USB.

### Připojení disketové jednotky s rozhraním USB

- 1 Zvolte požadovaný konektor USB (1)  $\Psi$ .
- 2 Připojte kabel disketové jednotky USB (2) ke konektoru tohoto rozhraní.  
Nyní můžete začít disketovou jednotku USB (3) používat.

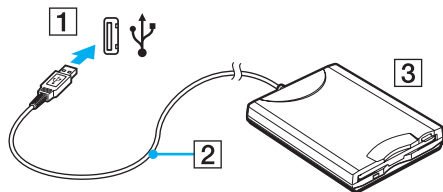

! Při práci s disketovou jednotkou USB nepůsobte na konektor USB silou. Mohlo by dojít k poruše.

## Odpojení disketové jednotky s rozhraním USB

Disketovou jednotku USB můžete odpojit, i když je počítač zapnut. Když se počítač nachází v některém úsporném režimu, může pokus o odpojení jednotky vést k selhání počítače.

Je-li počítač vypnutý, můžete kabel USB odpojit od počítače přímo.

### Odpojení disketové jednotky s rozhraním USB

- 1 Ukončete všechny programy přistupující k disketové jednotce.
- 2 Na hlavním panelu systému Windows poklepejte na ikonu **Bezpečně odebrat hardware**.  
Počítač zobrazí okno **Bezpečně odebrat hardware**.
- 3 Vyberte disketovou jednotku, kterou chcete odpojit.
- 4 Klepněte na tlačítko **Ukončit**.  
Počítač zobrazí okno **Ukončit hardwarové zařízení**.
- 5 Ujistěte se, že lze disketovou jednotku bezpečně odebrat ze systému.
- 6 Klepněte na tlačítko **OK**.  
Počítač zobrazí zprávu potvrzující, že je bezpečné hardwarové zařízení odebrat.
- 7 Klepněte na tlačítko **OK**.
- 8 Klepnutím na tlačítko **Zavřít** zavřete okno **Bezpečně odebrat hardware**.
- 9 Odpojte disketovou jednotku od počítače.

## Připojení tiskárny

Chcete-li tisknout dokumenty, můžete k počítači připojit tiskárnu, která je kompatibilní s operačním systémem Windows.

### Připojení tiskárny přes rozhraní USB

K počítači můžete připojit tiskárnu s rozhraním USB, která je kompatibilní s použitou verzí operačního systému Windows.

#### Připojení tiskárny přes rozhraní USB

- 1 Zapojte napájecí kabel tiskárny (1) do síťové zásuvky.
- 2 Zvolte požadovaný konektor USB (3) .
- 3 Zapojte jeden konec kabelu USB tiskárny (2) (není součástí dodávky) do konektoru USB a druhý do tiskárny.

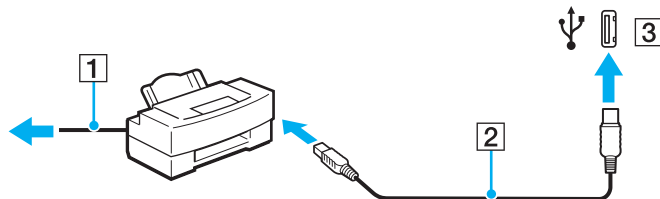



## Připojení k síti (LAN)

Tento počítač lze síťovým kabelem Ethernet připojit k sítím typu 1000BASE-T/100BASE-TX/10BASE-T. Připojte jeden konec síťového kabelu (není součástí dodávky) k síťovému konektoru (Ethernet) v počítači a druhý konec k síti. Podrobné informace o nastavení a zařízeních potřebných pro připojení k síti získáte od správce sítě.

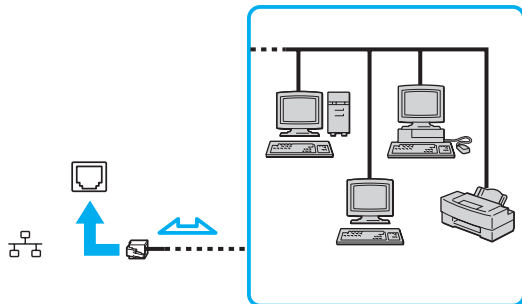

Počítač lze připojit k síti při výchozím nastavení.



Do síťového konektoru (LAN) na počítači nelze připojovat telefonní linky.

Je-li síťový konektor (LAN) připojen k telefonním linkám zmíněným dále, může vysoký elektrický proud do konektoru způsobit poškození, přehřátí nebo vznícení.

- Domácí telefony (interkom) nebo pracovní telefonní linky (pobočkové ústředny).
- Veřejné telefonní linky.
- Pobočkové telefonní ústředny.

K síťovému konektoru nepřipojujte telefonní kabel.

## Přizpůsobení počítače VAIO

Tato část stručně popisuje, jak lze změnit hlavní nastavení počítače VAIO. Kromě jiného se naučíte, jak používat a upravovat vzhled softwaru Sony i jiných nástrojů a najdete i další informace.

- ❑ **Nastavení hesla** ([str. 83](#))
- ❑ **Ověřování otisků prstů** ([str. 90](#))
- ❑ **Práce s modulem Trusted Platform Module (TPM)** ([str. 116](#))
- ❑ **Nastavení počítače programem VAIO Control Center** ([str. 123](#))
- ❑ **Práce s programem VAIO Status Monitor** ([str. 124](#))
- ❑ **Používání úsporných režimů** ([str. 125](#))
- ❑ **Řízení spotřeby programem VAIO Power Management** ([str. 130](#))
- ❑ **Změna nastavení výkonu** ([str. 133](#))
- ❑ **Ochrana dat před zneužitím** ([str. 134](#))
- ❑ **Konfigurace modemu** ([str. 136](#))
- ❑ **Ochrana pevného disku** ([str. 138](#))

## Nastavení hesla

Kromě hesla systému Windows můžete pomocí jedné z funkcí systému BIOS nastavit heslo pro zapnutí chránící počítač před zneužitím.

Jakmile heslo pro zapnutí jednou zadáte, budete je muset při spouštění počítače napsat vždy, když se objeví logo VAIO. Heslo pro zapnutí umožňuje počítač ochránit před zneužitím.

### Zadání hesla pro zapnutí

Heslo pro zapnutí zajišťuje ochranu počítače před zneužitím.

Existují dva typy hesla pro zapnutí: heslo počítače a heslo uživatele. Heslo počítače slouží uživatelům s právy správce a umožňuje měnit všechny možnosti nastavení na obrazovce systému BIOS i spouštět počítač. Heslo uživatele je určeno pro ostatní, standardní uživatele a umožňuje jim měnit některá nastavení systému BIOS a spouštět počítač. Chcete-li nastavit heslo uživatele, musíte nejprve nastavit heslo správce.



Po nastavení hesla pro zapnutí již nelze počítač bez jeho zadání spustit. Heslo nesmíte zapomenout. Heslo si zapište a uložte je na bezpečném místě, kde se k němu nedostanou jiné lidé.

Pokud heslo pro zapnutí zapomenete a potřebujete pomoc s jeho nastavením, bude vám účtován poplatek za nastavení hesla a možná budete muset počítač poslat k nastavení hesla do servisu.



Pokud jste nastavili heslo pro zapnutí i funkci ověřování otisků prstů, můžete při zapínání počítače místo hesla pro zapnutí používat funkci rozpoznávání otisků prstů. Další informace najdete v části **Ověřování otisků prstů** (str. 90).

## Zadání hesla pro zapnutí (hesla počítače)

- 1 Zapněte počítač.
- 2 Jakmile počítač zobrazí logo VAIO, stiskněte klávesu **F2**.  
Počítač zobrazí obrazovku nastavení systému BIOS. Pokud se tak nestane, restartujte počítač a po zobrazení loga VAIO několikrát stiskněte klávesu **F2**.
- 3 Klávesami **←** nebo **→** vyberte možnost **Security** a obrazovku **Security**, vyberte možnost **Set Machine Password** a stiskněte klávesu **Enter**.
- 4 Na obrazovce zadání hesla dvakrát zadejte heslo a stiskněte klávesu **Enter**.  
Heslo může mít maximálně 32 znaků (včetně mezer).
- 5 V oblasti **Security** vyberte možnost **Password when Power On**.  
Stisknutím mezerníku změňte nastavení z hodnoty **Disabled** na hodnotu **Enabled**.
- 6 Klávesami **←** nebo **→** vyberte možnost **Exit**, vyberte možnost **Exit Setup** a stiskněte klávesu **Enter**.  
Po zobrazení výzvy k potvrzení stiskněte klávesu **Enter**.

## Zadání hesla pro zapnutí (hesla uživatele)

!

Heslo počítače musíte nastavit před heslem uživatele.

- 1 Zapněte počítač.
- 2 Jakmile počítač zobrazí logo VAIO, stiskněte klávesu **F2**.  
Počítač zobrazí obrazovku nastavení systému BIOS. Pokud se tak nestane, restartujte počítač a po zobrazení loga VAIO několikrát stiskněte klávesu **F2**.
- 3 Na výzvu **Enter Password** zadejte heslo počítače a stiskněte klávesu **Enter**.
- 4 Klávesami **←** nebo **→** vyberte možnost **Security** a obrazovku **Security**, vyberte možnost **Set User Password** a stiskněte klávesu **Enter**.
- 5 Na obrazovce zadání hesla dvakrát zadejte heslo a stiskněte klávesu **Enter**.  
Heslo může mít maximálně 32 znaků (včetně mezer).
- 6 Klávesami **←** nebo **→** vyberte možnost **Exit**, vyberte možnost **Exit Setup** a stiskněte klávesu **Enter**.  
Po zobrazení výzvy k potvrzení stiskněte klávesu **Enter**.

## Změna nebo odstranění hesla pro zapnutí

### Změna nebo odstranění hesla pro zapnutí (hesla počítače)

- 1 Zapněte počítač.
- 2 Jakmile počítač zobrazí logo VAIO, stiskněte klávesu **F2**.  
Počítač zobrazí obrazovku nastavení systému BIOS. Pokud se tak nestane, restartujte počítač a po zobrazení loga VAIO několikrát stiskněte klávesu **F2**.
- 3 Na výzvu **Enter Password** zadejte heslo počítače a stiskněte klávesu **Enter**.
- 4 Klávesami **←** nebo **→** vyberte možnost **Security** a obrazovku **Security**, vyberte možnost **Set Machine Password** a stiskněte klávesu **Enter**.
- 5 Na obrazovce pro zadání hesla zadejte jednou platné heslo a poté dvakrát nové heslo a stiskněte klávesu **Enter**.  
Chcete-li heslo odstranit, ponechejte pole **Enter New Password** a **Confirm New Password** prázdná a stiskněte klávesu **Enter**.
- 6 Klávesami **←** nebo **→** vyberte možnost **Exit**, vyberte možnost **Exit Setup** a stiskněte klávesu **Enter**.  
Po zobrazení výzvy k potvrzení stiskněte klávesu **Enter**.

## Změna nebo odstranění hesla pro zapnutí (hesla uživatele)

- 1 Zapněte počítač.
- 2 Jakmile počítač zobrazí logo VAIO, stiskněte klávesu **F2**.  
Počítač zobrazí obrazovku nastavení systému BIOS. Pokud se tak nestane, restartujte počítač a po zobrazení loga VAIO několikrát stiskněte klávesu **F2**.
- 3 Na výzvu **Enter Password** zadejte heslo uživatele a stiskněte klávesu **Enter**.
- 4 Klávesami **←** nebo **→** vyberte možnost **Security** a obrazovku **Security**, vyberte možnost **Set User Password** a stiskněte klávesu **Enter**.
- 5 Na obrazovce pro zadání hesla zadejte jednou platné heslo a poté dvakrát nové heslo a stiskněte klávesu **Enter**.  
Chcete-li heslo odstranit, ponechejte pole **Enter New Password** a **Confirm New Password** prázdná a stiskněte klávesu **Enter**.
- 6 Klávesami **←** nebo **→** vyberte možnost **Exit**, vyberte možnost **Exit Setup** a stiskněte klávesu **Enter**.  
Po zobrazení výzvy k potvrzení stiskněte klávesu **Enter**.

## Zadání hesla Windows

Heslo systému Windows je vhodné v případě, kdy s jedním počítačem pracuje více uživatelů. Nastavením hesla Windows můžete chránit uživatelský účet před neoprávněným přístupem.

O zadání hesla systému Windows budete požádáni po vybrání účtu uživatele.



Heslo nesmíte zapomenout. Heslo si запиšte a uložte je na bezpečném místě, kde se k němu nedostanou jiné lidé.



Pokud jste nastavili heslo Windows i funkci ověřování otisků prstů, můžete při zapínání počítače místo hesla pro zapnutí používat funkci rozpoznávání otisků prstů. Další informace najdete v části **Ověřování otisků prstů** ([str. 90](#)).

## Zadání hesla Windows

- 1 Klepněte na tlačítko **Start** a na příkaz **Ovládací panely**.
- 2 Klepněte na možnost **Uživatelské účty**.
- 3 Klepněte na možnost **Uživatelské účty**.
- 4 V části **Změnit účet** klepněte na možnost **Vytvořit heslo pro vlastní účet**.
- 5 Do polí **Nové heslo** a **Potvrďte nové heslo** zadejte heslo pro účet.
- 6 Klepněte na tlačítko **Vytvořit heslo**.



Další informace o heslech systému Windows obsahuje nástroj **Nápověda a podpora k systému Windows**.



## Změna nebo odstranění hesla systému Windows

### Změna hesla systému Windows

- 1 Klepněte na tlačítko **Start** a na příkaz **Ovládací panely**.
- 2 Klepněte na možnost **Uživatelské účty**.
- 3 Klepněte na možnost **Uživatelské účty**.
- 4 Klepněte na možnost **Změnit heslo**.
- 5 Do pole **Aktuální heslo** zadejte platné heslo.
- 6 Do polí **Nové heslo** a **Potvrďte nové heslo** zadejte nové heslo.
- 7 Klepněte na tlačítko **Změnit heslo**.

### Odstranění hesla systému Windows

- 1 Klepněte na tlačítko **Start** a na příkaz **Ovládací panely**.
- 2 Klepněte na možnost **Uživatelské účty**.
- 3 Klepněte na možnost **Uživatelské účty**.
- 4 Klepněte na možnost **Odebrat heslo**.
- 5 Do pole **Aktuální heslo** zadejte platné heslo, které chcete odstranit.
- 6 Klepněte na tlačítko **Odebrat heslo**.

## Ověřování otisků prstů

Tento počítač je vybaven snímačem otisků prstů usnadňujícím ověřování uživatelů. Malý vodorovný pásek v levé horní části klávesnice je čidlo snímače a dále pro něj budeme používat název čidlo otisků prstů.

Po zaregistrování otisků prstů nabízí funkce ověřování otisků prstů tyto výhody:

- Nahrazení zadávání hesel  
Do systému chráněného heslem se můžete přihlásit bez zadávání hesla pro zapnutí a hesla systému Windows. Pokud počítač sdílíte mezi více uživateli, můžete vynechat i výběr uživatele.
- Rychlý přístup na webové servery  
Po zaregistrování údajů (účty, hesla atd.) pro webové servery do Password Bank můžete ověřování otisků prstů používat místo zadávání požadovaných údajů při přístupu na webové servery chráněné heslem.
- Přístup k datům v šifrovaném (zamknutém) archivu  
Zašifrované archivy vytvořené funkcí File Safe můžete pro přístup k souborům a složkám archivu odemknout přejetím prstu přes čidlo otisků prstů nebo zadáním záložního hesla.
- Rychlý přístup k aplikacím  
Jakmile přiřadíte aplikaci k prstu, můžete ji spustit přejetím prstu přes čidlo otisků prstů.

## Opatření při ověřování otisků prstů

- ❑ Technologie ověřování otisků prstů nezaručuje úplné ověření uživatele ani úplnou ochranu dat a hardwaru. Společnost Sony nepřijímá žádnou zodpovědnost za jakékoli problémy a škody vzniklé nemožností používat čidlo otisků prstů.
- ❑ Rychlost ověřování otisků prstů závisí na provozních podmínkách a u jednotlivých osob se liší.
- ❑ Před odesláním počítače do opravy zálohujte data uložená na pevném disku, především v zašifrovaných archivech vytvořených funkcí File Safe. Společnost Sony nepřijímá žádnou zodpovědnost za jakoukoli ztrátu nebo změnu dat během oprav.
- ❑ Pokud je pevný disk nutné inicializovat, například po opravě, ztratíte šablony otisků prstů. Budete je muset všechny znovu zaregistrovat.
- ❑ Údržba a správa dat týkajících se ověřování otisků prstů probíhá na vaše riziko. Společnost Sony nepřijímá žádnou zodpovědnost za jakékoli vady vzniklé údržbou a správou dat.
- ❑ Při registrování otisků prstů se řiďte těmito radami:
  - ❑ Zaregistrujte více než jeden otisk prstu pro případ, kdy by po zranění nebylo možné otisk prstu rozpoznat.
  - ❑ Některé biologické faktory mohou registraci otisků prstů znemožnit.
  - ❑ Pro každou osobu je možné zaregistrovat až 10 otisků prstů.  
Pro přihlašování do systému pomocí funkce Power-on Security je možné zaregistrovat až 21 otisků prstů.

- ❑ Při pohybu prstu přes čidlo otisků prstů se řiďte těmito radami:
  - ❑ Položte špičku prstu do středu čidla otisků prstů.
  - ❑ Otisk snímejte od posledního kloubu ke špičce prstu.
  - ❑ Pohybujte prstem kolmo k čidlu otisků prstů.
  - ❑ Během pohybu musí prst zůstat v kontaktu s čidlem otisků prstů.
  - ❑ Nechejte čidlo snímat otisk po dobu asi jedné sekundy.
- ❑ Otisk prstu může být obtížně zaregistrovat nebo identifikovat, pokud je prst:
  - ❑ suchý nebo mokrý,
  - ❑ zvrásněný,
  - ❑ poraněný,
  - ❑ znečištěný.
- ❑ Nedostatečnou identifikaci může způsobit i znečištění čidla otisků prstů.
  - ❑ Čidlo otisků prstů pravidelně čistěte měkkým hadříkem.
  - ❑ Při extrémním znečištění použijte hadřík na čištění objektivů.
  - ❑ Prach odstraňte balónkem nebo měkkým štětečkem.

## Zaregistrování otisku prstu

Chcete-li pracovat s funkcí ověřování otisků prstů, musíte do počítače zaregistrovat svoje otisky.



Před registrováním otisků prstů nastavte heslo systému Windows. Podrobnější pokyny najdete v části **Zadání hesla Windows** (str. 88).

### Zaregistrování otisku prstu



Pro každého uživatele je možné zaregistrovat až 10 otisků prstů a pro přihlašování do systému pomocí funkce Power-on Security je možné zaregistrovat až 21 otisků prstů. Můžete také vybrat prst, jehož otisk chcete později používat pro funkci Power-on Security.

- 1 Klepněte na možnost **Start, Všechny programy, Protector Suite QL a Control Center**.  
Počítač zobrazí okno **Fingerprint Control Center**.
- 2 Klepněte na možnost **Fingerprints a Initialize**.
- 3 přečtěte si licenční ujednání, zvolte možnost **I Accept the terms of the License Agreement** a klepněte na tlačítko **OK**.  
Počítač zobrazí okno **Welcome**.
- 4 Klepněte na tlačítko **Další**.  
Počítač zobrazí okno **Dokončení**.
- 5 Zkontrolujte, zda je vybrána možnost **Enrollment to the hard disk**, a klepněte na tlačítko **Dokončit**.



Tento počítač nepodporuje biometrická zařízení.

- 6 Klepněte na tlačítko **Další**.  
Počítač zobrazí okno **Password**.



Pokud v počítači není nastaveno heslo systému Windows, budete požádáni o zadání hesla.

- 1 V okně s výzvou klepněte na tlačítko **Ano**.
  - 2 Dvakrát zadejte heslo a klepněte na tlačítko **OK**.
- 7 Zadejte heslo systému Windows a klepněte na tlačítko **Další**.  
Počítač zobrazí okno **Enrollment Hints**.
  - 8 Zaškrtněte políčko **Run interactive tutorial** a klepněte na tlačítko **Další**.  
Počítač zobrazí okno **Fingerprint Tutorial**.
  - 9 Přečtěte si informace kurzu a klepněte na tlačítko **Další**.

- 10 Čtyřikrát přejeďte prstem po čidle otisků prstů a klepněte na tlačítko **Další**. Počítač zobrazí okno **Enrollment**.

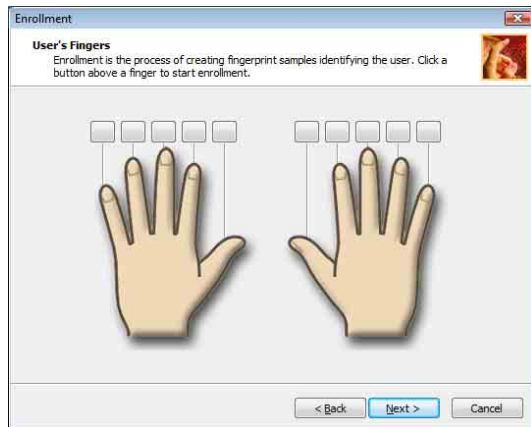

Postup snímání je popsán v části **Sejmutí otisku prstu** (str. 97).

Přejetím stejného prstu proveďte zkoušku.

Pokud bude zkouška čtyřikrát neúspěšná, klepněte na možnost **Try again** a zkoušku opakujte.

- 11 Klepněte na tlačítko nad prstem, jehož otisk chcete zaregistrovat.
- 12 Třikrát přejeďte prstem přes čidlo otisků prstů.
- 13 Klepněte na tlačítko **Dokončit**.
- 14 Klepněte na tlačítko **Close**.



Chcete-li zaregistrovat další otisky, opakujte kroky 11 a 12. Je doporučeno zaregistrovat více než dva otisky prstů.

## Přidávání a úpravy otisků prstů

- 1 Klepněte na možnost **Start, Všechny programy, Protector Suite QL a Control Center**. Počítač zobrazí okno **Fingerprint Control Center**.
- 2 Klepněte na možnost **Fingerprints a Enroll or Edit Fingerprints**. Počítač zobrazí okno **Welcome**.
- 3 Klepněte na tlačítko **Další**.
- 4 Zadejte heslo systému Windows a klepněte na tlačítko **Další**.



Ověřování otisků prstů může nahradit zadávání hesla Windows. Přejeďte zaregistrovaným prstem přes čidlo otisků prstů.

- 5 Přejděte na krok 8 v postupu **Zaregistrování otisku prstu (str. 93)** a použijte zbytek postupu.



Chcete-li přidat otisk prstu, klepněte v kroku 11 postupu **Zaregistrování otisku prstu (str. 93)** na tlačítko nad prstem, pro který jste zatím otisk nezaregistrovali. Chcete-li změnit zaregistrovaný otisk prstu, klepněte na tlačítko nad prstem se zaregistrovaným otiskem, odstraňte otisk prstu a zaregistrujte požadovaný otisk prstu znovu.



## Sejmutí otisku prstu

- 1 Umístěte poslední kloub prstu na čidlo (1).

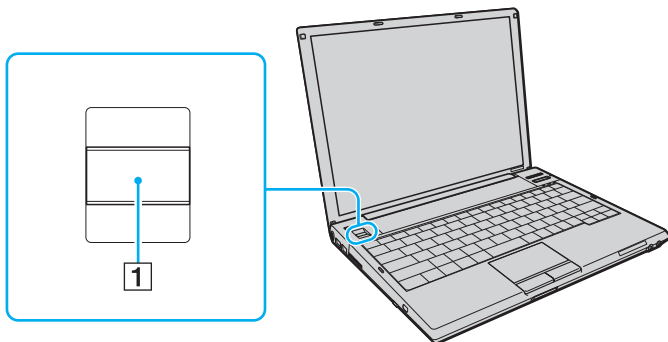

- 2 Pohybuje prstem kolmo k čidlu otisků prstů.

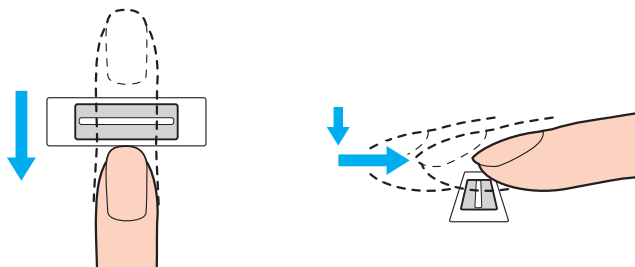

!

Položte špičku prstu do středu čidla otisků prstů.

Otisk snímejte od posledního kloubu ke špičce prstu.

Během pohybu musí prst zůstat v kontaktu s čidlem otisků prstů.

Registrace otisku prstu se nemusí zdařit, pokud prstem pohybujete příliš rychle nebo příliš pomalu. Nechejte čidlo snímat otisk po dobu asi jedné sekundy.

## Přihlašování do systému

Chcete-li funkci ověřování otisků prstů použít místo zadávání hesla při přihlášení do systému, musíte nastavit heslo pro zapnutí a heslo systému Windows a nakonfigurovat počítač pro ověřování otisků prstů.

Pokyny pro nastavení hesla pro zapnutí a hesla systému Windows najdete v části **Nastavení hesla (str. 83)**.

### Přihlášení do systému Windows

Pokud máte pro svůj uživatelský účet zaregistrovány otisky prstů, můžete se při přihlašování do systému Windows místo zadávání hesla identifikovat prstem.

- 1 Až počítač zobrazí přihlašovací okno Windows, přejedte zaregistrovaným prstem přes čidlo otisků prstů. Počítač spustí systém Windows.



I když počítač používá více uživatelů, můžete se přejetím zaregistrovaného prstu přihlásit ke svému uživatelskému účtu.

## Zapnutí funkce Power-on Security

Pokud máte pro heslo pro zapnutí zaregistrovány otisky prstů, můžete se při zapínání počítače místo zadávání hesla identifikovat prstem.

- 1 Klepněte na možnost **Start, Všechny programy, Protector Suite QL a Control Center**.  
Počítač zobrazí okno **Fingerprint Control Center**.
- 2 Klepněte na možnost **Settings a Power-on Security**.  
Počítač zobrazí okno **Power-on Security**.



Možnost **Power-on Security** není zobrazena, pokud jste předem nenastavili heslo pro zapnutí.

- 3 Zaškrtněte políčko **Enable power-on security using fingerprints** a klepněte na tlačítko **OK**.
- 4 Klepněte na možnost **Fingerprints a Enroll or Edit Fingerprints**.  
Počítač zobrazí okno **Welcome**.
- 5 Klepněte na tlačítko **Další**.
- 6 Zadejte heslo systému Windows a klepněte na tlačítko **Další**.
- 7 Zrušte zaškrtnutí políčka **Run interactive tutorial** a klepněte na tlačítko **Další**.



Pokud není paměť pro otisky prstů pro zapínání počítače plná, zobrazí systém okno **Power-on Security**.

- 8 Klepněte na tlačítko nad prstem, jehož otisk chcete později používat pro funkci Power-on Security, a stiskněte tlačítko **Další**.



Pokud jsou v paměti pro funkci Power-on Security zaregistrovány otisky prstů, nejsou v řádku **Power-on** zobrazena žádná tlačítka.

- 9 Klepněte na tlačítko **Dokončit**.

## Přihlášení do systému funkcí Power-on Security

- 1 Zapněte počítač.  
Po zobrazení loga VAIO systém zobrazí okno ověřování.
- 2 Přejedte zaregistrovaným prstem přes čidlo otisků prstů.  
Počítač spustí systém Windows.



Můžete také stisknout klávesu **Esc** a zadat heslo na klávesnici.

Pro přihlašování do systému pomocí funkce Power-on Security je možné zaregistrovat až 21 otisků prstů.

## Vyloučení ověřování otisků prstů při přihlašování do systému funkcí Power-on Security

Po zapnutí funkce Power-on Security budou všechny později zaregistrované otisky prstů používány pro ověřování otisků prstů touto funkcí. Pro vyloučení takových otisků prstů z ověřování použijte tento postup:



Před vyloučením otisků prstů musíte nastavit heslo pro zapnutí a zapnout funkci Power-on Security.

- 1 Klepněte na možnost **Start, Všechny programy, Protector Suite QL a Control Center**.  
Počítač zobrazí okno **Fingerprint Control Center**.
- 2 Klepněte na možnost **Settings a Power-on Security**.  
Počítač zobrazí okno **Power-on Security**.



Možnost **Power-on Security** není zobrazena, pokud jste předem nenastavili heslo pro zapnutí.

- 3 Vyberte prst, jehož otisk chcete vyloučit, a klepněte na tlačítko **Remove**.

## Práce s programem Password Bank

Po zaregistrování údajů (účet, hesla atd.) pro webové servery do Password Bank můžete ověřování otisků prstů používat místo zadávání požadovaných údajů při přístupu na webové servery chráněné heslem.

### Přidání položky do programu Password Bank

Chcete-li pomocí funkce ověřování otisků prstů přistupovat k webovým stránkám chráněným heslem, musíte pro ně zadat položku do Password Bank.

#### Přidání položky do Password Bank

- 1 Přejděte na požadovaný chráněný server a vyčkejte na zobrazení okna pro zadání uživatelského účtu a hesla.
- 2 Zadejte své údaje (uživatelský účet, heslo atd.).
- 3 Přejedte příslušným prstem přes čidlo otisků prstů a systém zobrazí nabídku.
- 4 Vyberte kartu **Register**.
- 5 V zobrazeném okně klepněte na možnost **Continue**.  
Po dokončení systém zobrazí v názvu okna zprávu.  
Chcete-li položku zobrazit nebo upravit, klepněte na možnost **Registration Details** ve zprávě.

**!**  
Do Password Bank nikdy nepřidávejte hesla modulu TPM (viz část **Práce s modulem Trusted Platform Module (TPM)** (str. 116)).

## Přístup k webovému serveru pomocí položky Password Bank

Pomocí položky přidané do Password Bank můžete přistupovat k příslušnému chráněnému webovému serveru.

### Přístup k webovému serveru chráněnému heslem

- 1 Přejděte na požadovaný chráněný server a vyčkejte na zobrazení okna pro zadání uživatelského účtu a hesla. Zobrazená zpráva vás informuje o tom, že pro daný server existuje položka v databázi hesel.
- 2 Přejedte zaregistrovaným prstem přes čidlo otisků prstů.
- 3 V okně se žádostí o potvrzení klepněte na tlačítko **Ano**.  
Pokud počítač zobrazí okno s výstrahou zabezpečení, klepněte na tlačítko **Ano** nebo **OK**.



Údaje uložené v databázi hesel můžete při přístupu k webovým serverům chráněným heslem i nadále zadávat ručně.

## Import a export položek funkce Password Bank

Položky Password Bank můžete exportovat a importovat pro účely zálohování a obnovování.

### Exportování položky

- 1 Klepněte na možnost **Start, Všechny programy, Protector Suite QL a Control Center**.  
Počítač zobrazí okno **Fingerprint Control Center**.
- 2 Klepněte na možnost **Settings a User Settings**.
- 3 Přejedte zaregistrovaným prstem přes čidlo otisků prstů.  
Počítač zobrazí okno **User Settings**.
- 4 Klepněte na kartu **Registrations**.
- 5 Vyberte požadovaný název položky v seznamu a klepněte na tlačítko **Export**.
- 6 Zadejte název souboru a klepněte na tlačítko **Save**.
- 7 Dvakrát zadejte heslo a klepněte na tlačítko **OK**.
- 8 Klepněte na tlačítko **OK**.



## Importování položky

- 1 Klepněte na možnost **Start, Všechny programy, Protector Suite QL** a **Control Center**.  
Počítač zobrazí okno **Fingerprint Control Center**.
- 2 Klepněte na možnost **Settings** a **User Settings**.
- 3 Přejeďte zaregistrovaným prstem přes čidlo otisků prstů.  
Počítač zobrazí okno **User Settings**.
- 4 Klepněte na kartu **Registrations**.
- 5 Klepněte na tlačítko **Import**.
- 6 Vyberte exportovaný soubor a klepněte na tlačítko **Open**.
- 7 Zadejte heslo použité při exportu a klepněte na tlačítko **OK**.
- 8 Klepněte na tlačítko **OK**.

## Práce s funkcí File Safe

Pomocí funkce File Safe můžete vytvořit zašifrovaný archiv chránící soubor nebo složku před neoprávněným přístupem. Zašifrovaný archiv můžete dešifrovat neboli odemknout a k souboru nebo složce přistupovat po přejetí prstu přes čidlo otisků prstů nebo po zadání záložního hesla zadaného při šifrování.

### Vytvoření nového šifrovaného archivu obsahujícího soubor nebo složku

- 1 Klepněte pravým tlačítkem myši na požadovaný soubor nebo složku a zvolte možnost **Add to new encrypted archive**.
- 2 Zadejte název archivu a záložní heslo a klepněte na tlačítko **OK**.  
Systém zahájí šifrování a po jeho dokončení zobrazí zprávu.
- 3 Podle toho, zda chcete původní soubor nebo složku odstranit nebo zachovat, zvolte možnost **Delete original files** nebo **Keep original files**.



Archiv bude mít příponu \*.uea u souboru s několika soubory nebo složkami a \*.ueaf u archivu s jediným šifrovaným souborem.

### Přidání souboru nebo složky do existujícího zašifrovaného archivu

- 1 Klepněte pravým tlačítkem myši na požadovaný soubor nebo složku a zvolte možnost **Add to existing encrypted archive**.
- 2 Vyberte archiv (\*.uea), do kterého chcete soubor nebo složku přidat, a klepněte na tlačítko **Open**.
- 3 Přejedte zaregistrovaným prstem přes čidlo otisků prstů.  
Systém zahájí přidávání souboru nebo složky do archivu a po jeho dokončení zobrazí zprávu.
- 4 Podle toho, zda chcete původní soubor nebo složku odstranit nebo zachovat, zvolte možnost **Delete original files** nebo **Keep original files**.



Pokud je archiv odemknut, můžete do něj soubory přidávat nebo odebírat prostým přetažením.

## Odemknutí zašifrovaného archivu

- 1 Klepněte pravým tlačítkem myši na požadovaný archiv a v nabídce vyberte příkaz **Unlock**.
- 2 Přejedte zaregistrovaným prstem přes čidlo otisků prstů.



Odemknutím archivu získáte přístup k obsaženým souborům a složkám.

## Zamknutí zašifrovaného archivu

- 1 Klepněte pravým tlačítkem myši na požadovaný archiv a v nabídce vyberte příkaz **Lock**.



Další informace najdete v souboru nápovědy k softwaru **Protector Suite QL**.

## Práce s funkcí pro spouštění aplikací

Funkce pro spouštění aplikací slouží ke spouštění oblíbené aplikace (spustitelného souboru) přiřazené některému zaregistrovanému prstu. Jakmile přiřadíte aplikaci k prstu, můžete ji spustit pouhým přejetím prstu přes čidlo otisků prstů.

### Přiřazení aplikace k prstu

Chcete-li využívat funkci spouštění aplikací, musíte nejprve zaregistrovaným prstům přiřadit aplikace.

#### Přiřazení aplikace k prstu

- 1 Klepněte na možnost **Start, Všechny programy, Protector Suite QL a Control Center**.  
Počítač zobrazí okno **Fingerprint Control Center**.
- 2 Klepněte na možnost **Settings a User Settings**.
- 3 Přejedte zaregistrovaným prstem přes čidlo otisků prstů.  
Počítač zobrazí okno **User Settings**.
- 4 Klepněte na kartu **Applications**.
- 5 Klepněte na tlačítko **Add**.

**!** Chcete-li přidat přiřazení, musí být volné alespoň dva nepřijížené zaregistrované prsty.

Pro zobrazení nabídky musí být volný alespoň jeden nepřijížený zaregistrovaný prst.

- 6 Vyberte některý ze zaregistrovaných prstů, přiřaďte mu aplikaci a klepněte na tlačítko **OK**.

## Spuštění aplikace prstem

Přejedte prstem, kterému je přiřazena požadovaná aplikace, přes čidlo otisků prstů. Aplikace bude spuštěna.



Přejetí prstem bez přiřazené aplikace přes čidlo otisků prstů zobrazí nabídku.

## Změna přiřazení aplikace k prstu

### Změna přiřazení aplikace k prstu

- 1 Klepněte na možnost **Start, Všechny programy, Protector Suite QL a Control Center**.  
Počítač zobrazí okno **Fingerprint Control Center**.
- 2 Klepněte na možnost **Settings a User Settings**.
- 3 Přejedte zaregistrovaným prstem přes čidlo otisků prstů.  
Počítač zobrazí okno **User Settings**.
- 4 Klepněte na kartu **Applications**.
- 5 Vyberte požadovaný prst a klepněte na tlačítko **Edit**.
- 6 Změňte přiřazení a klepněte na možnost **OK**.

## Zrušení přiřazení aplikace k prstu

### Zrušení přiřazení aplikace k prstu

- 1 Klepněte na možnost **Start, Všechny programy, Protector Suite QL** a **Control Center**.  
Počítač zobrazí okno **Fingerprint Control Center**.
- 2 Klepněte na možnost **Settings** a **User Settings**.
- 3 Přejeďte zaregistrovaným prstem přes čidlo otisků prstů.  
Počítač zobrazí okno **User Settings**.
- 4 Klepněte na kartu **Applications**.
- 5 Vyberte požadovaný prst a klepněte na tlačítko **Delete**.
- 6 Klepněte na tlačítko **OK**.

## Ověřování otisků prstů s modulem TPM

Funkce šifrování dat TPM může v součinnosti s ověřováním otisků prstů posílit zabezpečení počítače. Pokyny k práci s modulem TPM najdete v části **Práce s modulem Trusted Platform Module (TPM)** (str. 116).

Chcete-li používat funkce ověřování otisků prstů současně s modulem TPM, musí být v počítači čidlo otisků prstů a modul TPM. Informace o tom, zda je model počítače vybaven těmito prvky, najdete v elektronické příručce **Specifikace**.

! Pokud používáte ověřování otisků prstů a modul TPM, může podle nastavení trvat přihlášení k systému déle nebo musíte při přihlašování do systému Windows zadat kód PIN (Personal Identification Number). Navíc když změníte nastavení modulu TPM nebo modul TPM selže, nemusí být možné používat funkci ověřování otisků prstů. Současné používání funkce ověřování otisků prstů a modulu TPM má tyto nevýhody. Společnost Sony nepřijímá žádnou zodpovědnost za jakékoli problémy a škody vzniklé používáním modulu TPM a údržby a správy dat pro ověřování otisků prstů provedených na vlastní riziko.

## Než zapnete modul TPM

Chcete-li současně používat ověřování otisků prstů a modul TPM, musíte nejprve nainstalovat a inicializovat software TPM a přizpůsobit jeho nastavení. Další informace o instalaci a inicializaci softwaru najdete v části **Konfigurace modulu TPM** (str. 121).

## Inicializace modulu TPM

!

Chcete-li inicializovat software TPM, musíte se k počítači přihlásit jako uživatel s právy správce.

- 1 Klepněte na možnost **Start, Všechny programy, Protector Suite QL a Control Center**.  
Počítač zobrazí okno **Fingerprint Control Center**.
- 2 Klepněte na možnost **Elevate administrative privilege for user**.  
Aplikace okno zavře a otevře znovu.
- 3 Klepněte na možnost **Settings a System Settings**.  
Počítač zobrazí okno **Protector Suite Settings**.
- 4 Na kartě **TPM** klepněte na možnost **Reinitialize TPM**.  
Počítač zobrazí okno **Advanced Security Initialization Wizard**.
- 5 Klepněte na tlačítko **Další**.
- 6 Po dokončení klepněte na tlačítko **Dokončit**.



## Přizpůsobení nastavení modulu TPM

- 1 Klepněte na možnost **Start, Všechny programy, Protector Suite QL a Control Center**.  
Počítač zobrazí okno **Fingerprint Control Center**.
  - 2 Klepněte na možnost **Fingerprints a Enroll or Edit Fingerprints**.  
Počítač zobrazí okno **Welcome**.
  - 3 Klepněte na tlačítko **Další**.
  - 4 Zadejte heslo systému Windows a klepněte na tlačítko **Další**.
  - 5 Klepněte na tlačítko **Další**.  
Počítač zobrazí okno **Enrollment**.
  - 6 Klepněte na tlačítko **Další**.  
Počítač zobrazí okno **Advanced Security**.
  - 7 Zaškrtněte políčko **Enable Advanced Security for the current user**.
  - 8 V části **Advanced Security type** si přečtete informace o typu a vyberte požadovaný typ.
  - 9 Nastavte záložní heslo.
- !
- Tento krok můžete vynechat. Pokud však heslo nenastavíte, můžete při selhání modulu ztratit data, Pokud heslo nastavíte, snížíte úroveň zabezpečení. Heslo udržujte na bezpečném místě, aby ho nemohly použít jiné osoby.
- 10 Po nastavení hesla klepněte na tlačítko **Další**.  
Počítač zobrazí okno **Dokončení**.
  - 11 Klepněte na tlačítko **Dokončit**.



Pokud v kroku 8 zvolíte možnost **TPM Key with PIN** a klepnete na tlačítko **OK**, požádá vás systém v okně **Create PIN** o nastavení kódu PIN.

## Přihlášení do systému Windows

- 1 Na přihlašovací obrazovce systému Windows vyčkejte, až zmizí okno **TPM Cryptography in progress**.
- 2 Přejeďte zaregistrovaným prstem přes čidlo otisků prstů.
- 3 Pokud jste nastavili kód PIN, zadejte ho.  
Počítač spustí systém Windows.



I když počítač používá více uživatelů, můžete se přejetím zaregistrovaného prstu přihlásit ke svému uživatelskému účtu.

## Mazání zaregistrovaných prstů

Než budete počítač likvidovat nebo předávat jiné osobě, důrazně doporučujeme, abyste po smazání dat uložených na pevném disku smazali i data o otiscích prstů, které jste zaregistrovali pro čidlo otisků prstů.

### Mazání zaregistrovaných prstů

- 1 Zapněte počítač.
- 2 Jakmile počítač zobrazí logo VAIO, stiskněte klávesu **F2**.  
Počítač zobrazí obrazovku nastavení systému BIOS. Pokud se tak nestane, restartujte počítač a po zobrazení loga VAIO několikrát stiskněte klávesu **F2**.
- 3 Klávesou **←** nebo **→** vyberte možnost **Security** a zobrazte kartu **Security**.
- 4 Klávesou **↓** vyberte možnost **Clear Fingerprint Data** a stiskněte klávesu **Enter**.  
Data o otiscích prstů zaregistrovaná pro čidlo otisků prstů budou po restartování počítače automaticky vymazána.

## Práce s modulem Trusted Platform Module (TPM)

Modul Trusted Platform Module (TPM), který zajišťuje základní bezpečnostní funkce počítače, je integrován pouze v některých modelech. V součinnosti s modulem TPM můžete šifrovat a dešifrovat data pro posílení zabezpečení počítače před neoprávněným přístupem.

Moduly TPM jsou definovány skupinou Trusted Computing Group (TCG) a říká se jim také bezpečnostní obvody.

Údaj o dostupnosti modulu TPM pro váš model počítače najdete v elektronické příručce **Specifikace**.

### Opatření při práci s modulem TPM

- ❑ Váš počítač byl dodán s nejnovějšími bezpečnostními funkcemi modulu TPM, tyto funkce však samy o sobě nezajišťují ochranu dat a hardwaru. Společnost Sony nepřijímá žádnou zodpovědnost za jakékoli problémy a škody vzniklé používáním těchto funkcí.
- ❑ Po nainstalování sady Infineon TPM Professional Package musíte v počítači nastavit několik hesel TPM. Bez těchto hesel není možné obnovit žádná data chráněná modulem TPM. Hesla si запиšte a uložte je na bezpečném místě, kde se k nim nedostanou jiné lidé.
- ❑ Před odesláním počítače k opravě si zálohujte nejnovější archivní soubor pro nouzové obnovení, soubor tokenu pro nouzové obnovení, soubor tokenu pro obnovení hesla a tajný osobní soubor a uložte je na bezpečném místě, kde se k nim nedostanou jiné lidé. Data uložená v modulu TPM na základní desce mohou být při opravě ztracena nebo poškozena.
- ❑ Během opravy bude modul TPM možná vyměněn, i když nevykazuje žádné potíže. V takovém případě obnovte konfiguraci modulu TPM ze záložních kopií archivního souboru, souboru tokenu pro nouzové obnovení, souboru tokenu pro obnovení hesla a tajného osobního souboru.
- ❑ Před odesláním počítače do opravy zálohujte data uložená na pevném disku. Pevný disk může být během opravy inicializován a vrácen a v takovém případě nebude možné obnovit data pevného disku pomocí archivního souboru, souboru tokenu pro nouzové obnovení, souboru tokenu pro obnovení hesla a tajného osobního souboru.

- ❑ Po dokončení průvodce inicializací modulu TPM nastavte automatické zálohování. Pokud počítač po nastavení zobrazí okno se zaškrťovacím políčkem **Run automatic backup now**, zaškrtněte políčko a aktualizujte záložní soubory. Pokud nenastavíte automatické zálohování, nemusí se proces obnovování ze záložních souborů zdařit.
- ❑ Údržba a správa dat chráněných modulem TPM je na vaše riziko. Společnost Sony nepřijímá žádnou zodpovědnost za jakékoli vady vzniklé údržbou a správou dat.

## Důležité upozornění

- ❑ Nešifrujte soubory s klíči pro šifrování a složky, ve kterých jsou uloženy.  
V následujících případech vám šifrování souborů ve složkách se základními uživatelskými klíči a dalšími prvky systémem EFS (Encrypting File System) znemožní spuštění softwaru TPM a dešifrování dat:
  - ❑ byl nainstalován software TPM,
  - ❑ byla inicializována platforma,
  - ❑ při uživatelské inicializaci byla zapnuta funkce EFS.

Při výchozím nastavení nelze soubory v následujících složkách šifrovat, protože mají nastaven atribut systémový. Atribut systémový u souborů v následujících složkách neměňte.



Následující složky jsou při výchozím nastavení neviditelné.

- ❑ Složky obsahující základní uživatelské klíče a jiné
  - C:\<uživatelské jméno>\All Users\Infineon\TPM Software 2.0\BackupData
  - C:\<uživatelské jméno>\All Users\Infineon\TPM Software 2.0\PlatformKeyData
  - C:\<uživatelské jméno>\All Users\Infineon\TPM Software 2.0\RestoreData
  - (C:\<uživatelské jméno>\All Users je zástupce složky C:\ProgramData.)
  - C:\<uživatelské jméno>\<účet>\AppData\Roaming\Infineon\TPM Software 2.0\UserKeyData

- ❑ Nešifrujte následující archivní soubory, záložní soubory a tokeny. Pokud je bez rozmyslu zašifrujete, neexistuje žádný způsob jak je dešifrovat.  
Společnost Sony nepřijímá žádnou zodpovědnost za jakékoli potíže a škody vzniklé zašifrováním následujících souborů a složek, ve kterých jsou uloženy.
- ❑ Soubor automatické zálohy  
Výchozí název souboru: SPSystemBackup.xml  
Výchozí cesta: žádná (Klepnutí na tlačítko **Browse** zobrazí okno <uživatelská složka>\Documents\Security Platform.)
- ❑ Složka pro ukládání dat automatických záloh  
Výchozí název souboru: SPSystemBackup  
Složka je vytvořena jako podsložka pro soubor SPSystemBackup.xml.
- ❑ Soubor tokenu pro dešifrování  
Výchozí název souboru: SPEmRecToken.xml  
Výchozí cesta: Vyměnitelné médium (disketa, paměť USB atd.)
- ❑ Záložní soubor klíčů a certifikátů  
Výchozí název souboru: SpBackupArchive.xml  
Výchozí cesta: žádná (Klepnutí na tlačítko **Browse** zobrazí okno <uživatelská složka>\Documents\Security Platform.)
- ❑ Soubor zálohy PSD  
Výchozí název souboru: SpPSDBackup.fsb  
Výchozí cesta: žádná (Klepnutí na tlačítko **Browse** zobrazí okno <uživatelská složka>\Documents\Security Platform.)

- ❑ Nešifrujte následující soubory tokenu pro obnovení hesla ani tajné soubory. Pokud je bez rozmyslu zašifrujete, neexistuje žádný způsob obnovení hesla.  
Společnost Sony nepřijímá žádnou zodpovědnost za jakékoli potíže a škody vzniklé zašifrováním následujících souborů a složek, ve kterých jsou uloženy.
- ❑ Soubor tokenu pro obnovení hesla  
Výchozí název souboru: SPPwdResetToken.xml  
Výchozí cesta: Vyměnitelné médium (disketa, paměť USB atd.)
- ❑ Tajný soubor pro obnovení hesla  
Výchozí název souboru: SPPwdResetSecret.xml  
Výchozí cesta: Vyměnitelné médium (disketa, paměť USB atd.)



## Konfigurace modulu TPM

Chcete-li používat integrovaný modul TPM:

- 1 zapněte funkci TPM na obrazovce nastavení systému BIOS,
- 2 nainstalujte sadu Infineon TPM Professional Package,
- 3 inicializujte a nakonfigurujte modul TPM.

## Zapnutí modulu TPM na obrazovce nastavení systému BIOS

### Zapnutí modulu TPM

- 1 Zapněte počítač.
- 2 Jakmile počítač zobrazí logo VAIO, stiskněte klávesu **F2**.  
Počítač zobrazí obrazovku nastavení systému BIOS. Pokud se tak nestane, restartujte počítač a po zobrazení loga VAIO několikrát stiskněte klávesu **F2**.
- 3 Stisknutím klávesy **←** nebo **→** vyberte možnost **TPM State** a v části **Change TPM State** zvolte možnost **Enabled**.
- 4 Klávesami **←** nebo **→** vyberte možnost **Exit** a **Exit Setup** a stiskněte klávesu **Enter**.
- 5 Po restartování systému klepněte na možnost **Execute** v okně **Physical Presence Operations**.

! Před zapnutím funkce TPM nastavte heslo pro zapnutí, aby nebylo možné konfiguraci funkce TPM neoprávněně změnit.

Je-li zapnut modul TPM, zobrazí systém logo VAIO až po bezpečnostních kontrolách při spuštění, které trvají určitou dobu.



Funkci TPM můžete i vypnout a na obrazovce nastavení systému BIOS změnit její konfiguraci. Po smazání položky TPM ownership nebudete mít přístup k datům chráněným modulem TPM. Před smazáním konfigurace modulu TPM se ujistěte, že máte záložní kopie dat chráněných modulem TPM.

## Instalace sady Infineon TPM Professional Package

Přečtěte si soubor Readme.txt ve složce **C:\Infineon\Readme**. Poté poklepejte na soubor **C:\Infineon\setup.exe** a sadu nainstalujte.

K instalaci sady musíte mít práva správce počítače.

! Při instalaci sady Infineon TPM Professional Package musíte nastavit několik hesel. Bez těchto hesel není možné obnovit žádná data chráněná modulem TPM ani záložní soubory. Hesla si zapište a uložte je na bezpečném místě, kde se k nim nedostanou jiné lidé.

## Inicializace a konfigurace modulu TPM

Podrobné informace najdete v online dokumentaci. Chcete-li dokumentaci otevřít, klepněte na možnost **Start, Všechny programy, Infineon Security Platform Solution a Nápověda**.

! Údržba a správa dat chráněných modulem TPM je na vaše riziko. Společnost Sony nepřijímá žádnou zodpovědnost za jakékoli vady vzniklé údržbou a správou dat.

Po dokončení průvodce inicializací modulu TPM následujícím postupem nastavte automatické zálohování.

- 1 Klepněte pravým tlačítkem myši na ikonu TPM na hlavním panelu a v nabídce zvolte možnost **Manage Security Platform** s logem Windows.
- 2 Klepněte na kartu **Backup** a na možnost **Configure**.
- 3 Zadejte nastavení, například čas spouštění automatického zálohování.

Pokud počítač po nastavení zobrazí okno se zaškrtačacím políčkem **Run automatic backup now**, zaškrtněte políčko a aktualizujte záložní soubory. Pokud nenastavíte automatické zálohování, nemusí se proces obnovování ze záložních souborů zdařit.

# Nastavení počítače programem VAIO Control Center

Pomocný program **VAIO Control Center** slouží ke zjištění informací o systému a zadávání preferencí chování systému.

## Práce s programem VAIO Control Center

- 1 Klepněte na tlačítko **Start**, na položku **Všechny programy** a na položku **VAIO Control Center**.  
Počítač zobrazí okno **VAIO Control Center**.
- 2 Vyberte požadovanou položku a změňte nastavení.
- 3 Po dokončení klepněte na tlačítko **OK**.  
Změna nastavení požadované položky bude dokončena.



Více informací o každé možnosti zobrazíte klepnutím na tlačítko **Help** v okně **VAIO Control Center**.

Když okno **VAIO Control Center** otevřete jako uživatel se standardními právy, nebudou některé z položek zobrazeny.

## Práce s programem VAIO Status Monitor

Nástroj **VAIO Status Monitor** umožňuje kontrolu různých nastavení, například nastavení řízení spotřeby, nastavení zabezpečení a aktuálního využívání zařízení v okně **VAIO Status Monitor**.

### Zobrazení okna VAIO Status Monitor

- 1 Klepněte na tlačítko **Start**, **Všechny programy** a **VAIO Status Monitor**.  
Počítač zobrazí okno **VAIO Status Monitor**.



V okně **VAIO Status Monitor** můžete změnit nastavení některých prvků. Pro změnu nastavení vyberte požadovanou položku, klepněte na možnost **Settings** a změňte nastavení.

## Používání úsporných režimů

Při napájení počítače z akumulátoru můžete pomocí nastavení řízení spotřeby prodloužit výdrž akumulátoru. Kromě normálního provozního režimu, ve kterém lze vypínat některá konkrétní zařízení, je počítač vybaven dvěma zvláštními úspornými režimy: úsporný režim a režim spánku. Při napájení z akumulátoru si uvědomte, že když se zbývající kapacita akumulátoru snížila na kritickou úroveň, přejde počítač automaticky do režimu spánku nezávisle na zvoleném nastavení řízení spotřeby.



Pokud úroveň napětí akumulátoru klesne pod 10 %, připojte adaptér střídavého napětí a nechejte akumulátor nabít nebo vypněte počítač a vložte plně nabitý akumulátor.

## Používání normálního režimu

V tomto režimu se počítač nachází při běžném používání. Je-li tento režim aktivní, svítí zelená kontrolka napájení. Chcete-li v době, kdy s počítačem nepracujete, ušetřit energii, můžete vypnout některé konkrétní zařízení, například displej nebo pevný disk.



V normálním režimu můžete měnit konfiguraci paměti. Viz část **Změna nastavení výkonu** (str. 133).

## Používání úsporného režimu

V úsporném režimu počítač vypne displej a nastaví pevný disk a procesor do režimu nízké spotřeby. Je-li tento režim aktivní, bliká oranžová kontrolka napájení.

### Zapnutí úsporného režimu

Klepněte na tlačítko **Start**, klepněte na šipku u tlačítka **Uzamknout** a na možnost **Úsporný režim**.

### Návrat do normálního režimu

Stiskněte libovolnou klávesu.

**!** Pokud stisknete a podržíte tlačítko napájení na déle než čtyři sekundy, počítač se automaticky vypne. Ztratíte všechna neuložená data.



Pokud se počítač nachází v úsporném režimu, nelze vkládat disky.

Z úsporného režimu se počítač zapíná rychleji než z režimu spánku.

V úsporném režimu je spotřeba energie větší než v režimu spánku.

V programu **VAIO Control Center** můžete počítač nakonfigurovat tak, aby se při otevření displeje vrátil do normálního režimu. Tato předvolba bude vypnuta, když současně odpojíte adaptér střídavého napětí i akumulátor. Podrobnosti najdete v části **Nastavení počítače programem VAIO Control Center** ([str. 123](#)).



Pokud se akumulátor vybit, když je počítač v úsporném režimu, ztratíte neuložená data. Návrat do předchozího pracovního stavu je nemožný. Ztratě dat předejdete častým ukládáním.

Pokud je počítač napájen ze síťové zásuvky a během 25 minut jej nepoužijete, přejde do úsporného režimu. Tuto dobu můžete změnit změnou nastavení úsporného režimu.

### Změna nastavení úsporného režimu

- 1 Pravým tlačítkem myši klepněte na ikonu stavu režimu napájení na hlavním panelu a vyberte možnost **Možnosti napájení**.
- 2 Klepněte na možnost **Změnit nastavení plánu** u aktuálního režimu napájení.
- 3 Změňte čas pro přechod počítače do úsporného režimu a klepněte na možnost **Uložit změny**.

## Používání režimu spánku

V režimu spánku je stav systému uložen na pevný disk a vypnuto napájení. I když se akumulátor vybije, data nebudou ztracena. Když je tento režim aktivní, nesvítí kontrolka napájení.

### Zapnutí režimu spánku

Stiskněte klávesy **Fn+F12**.

Počítač přejde do režimu spánku.

Počítač můžete do režimu spánku přepnout také klepnutím na tlačítko **Start**, na šipku u tlačítka **Uzamknout** a na možnost **Režim spánku**.

### Návrat do normálního režimu

Stiskněte vypínač.

Počítač se vrátí do předchozího stavu.



Pokud stisknete a podržíte tlačítko napájení na déle než čtyři sekundy, počítač se automaticky vypne.





Pokud počítač po delší dobu nepoužíváte, uveďte počítač do režimu spánku. Tento úsporný režim vám ušetří čas strávený vypínáním počítače a návratem do provozu.

Pokud se počítač nachází v režimu spánku, nelze vkládat disky.

Aktivace režimu spánku trvá déle než aktivace úsporného režimu.

Návrat do normálního režimu z režimu spánku trvá déle než návrat z úsporného režimu.

V režimu spánku je spotřeba energie nižší než v úsporném režimu.

V programu **VAIO Control Center** můžete počítač nakonfigurovat tak, aby se při otevření displeje vrátil do normálního režimu. Tato předvolba bude vypnuta, když současně odpojíte adaptér střídavého napětí i akumulátor. Podrobnosti najdete v části **Nastavení počítače programem VAIO Control Center** ([str. 123](#)).



Dokud nezhasne kontrolka napájení, počítač nepřemíst'ujte.

## Řízení spotřeby programem VAIO Power Management

Systém řízení spotřeby pomáhá nastavit schémata napájení počítače napájeného ze sítě nebo z akumulátoru tak, aby odpovídaly vašim požadavkům na spotřebu.

**VAIO Power Management** je aplikace vyvinutá výhradně pro počítače VAIO. Tato aplikace umožňuje vylepšit funkce řízení spotřeby systému Windows pro lepší provoz počítače a delší výdrž akumulátoru. Více informací o kartě **VAIO Power Management** najdete v souboru nápovědy k aplikaci **VAIO Power Management**.

### Zapnutí funkcí řízení spotřeby VAIO Power Management

Při spuštění počítače zobrazí systém na hlavním panelu ikonu stavu napájení. Tato ikona označuje, jaký typ zdroje energie je právě využíván, například napájení ze sítě. Pokud na tuto ikonu klepnete, zobrazí počítač okno s aktuálním stavem napájení.

Funkce **VAIO Power Management** jsou přidány do okna **Možnosti napájení - vlastnosti** systému Windows.

### Zapnutí funkcí řízení spotřeby VAIO Power Management

- 1 Pravým tlačítkem myši klepnete na ikonu stavu režimu napájení na hlavním panelu a vyberte možnost **Možnosti napájení**.
- 2 Klepnete na možnost **Změnit nastavení plánu** u aktuálního režimu napájení.
- 3 Klepnete na možnost **Změnit pokročilé nastavení napájení**.  
Počítač zobrazí okno **Možnosti napájení**.
- 4 Vyberte kartu **VAIO Power Management**.

### Obnovení výchozího nastavení

- 1 Na kartě **VAIO Power Management** klepnete na tlačítko **Advanced**.  
Počítač zobrazí okno **VAIO Power Management**.
- 2 Změňte nastavení podle pokynů na obrazovce.

## Zapnutí schémat napájení VAIO Power Management

Aplikace **VAIO Power Management** nabízí několik předdefinovaných schémat napájení. Každé schéma obsahuje skupinu nastavení řízení spotřeby, která jsou zaměřena na konkrétní cíle při řízení spotřeby. Můžete si vybrat od maximálního řízení spotřeby až po žádné řízení spotřeby.

### Zapnutí schématu napájení VAIO Power Management

- 1 Právým tlačítkem myši klepněte na ikonu stavu režimu napájení na hlavním panelu a vyberte možnost **Možnosti napájení**.
- 2 Vyberte režim napájení.  
Schéma napájení bylo aktivováno.

Je-li to nutné, můžete upřesněná nastavení napájení změnit. Použijte tento postup:

- 3 Klepněte na možnost **Změnit nastavení plánu** u aktuálního režimu napájení.
- 4 Klepněte na možnost **Změnit pokročilé nastavení napájení**.
- 5 Vyberte kartu **VAIO Power Management**.  
Nyní můžete změnit položky seznamu.

!

Pokud vyberete možnost pro vypnutí napájení optické jednotky, nefunguje náhradní tlačítko pro vysunutí na optické jednotce. Použijte tlačítko vysunutí přímo na optické jednotce.

- 6 Klepněte na tlačítko **OK**.

## VAIO Power Management Viewer

Spuštění programu VAIO Power Management Viewer

Klepněte na ikonu  na kartě **VAIO Power Management**.

Prohlížeč můžete spustit také klepnutím na možnost **Start, Všechny programy, VAIO Control Center** a **VAIO Power Management Viewer**.

Změna schématu napájení

V rozevíracím seznamu programu **VAIO Power Management Viewer** vyberte schéma napájení.

Zobrazení výkonu při použití schématu napájení upraveného pomocí funkcí VAIO Power Management

Pokud pracují programy **VAIO Power Management** i **VAIO Power Management Viewer**, zobrazuje program **VAIO Power Management Viewer** výkon při použití schématu napájení upraveného funkcemi **VAIO Power Management**.



Schéma napájení můžete nastavit nebo upravit v programu **VAIO Power Management**.

## Změna nastavení výkonu

V normálním režimu můžete měnit konfiguraci paměti, která ovlivňuje spotřebu energie.

### Změna nastavení výkonu

- 1 Klepněte na tlačítko **Start**, na položku **Všechny programy** a na položku **VAIO Control Center**.  
Počítač zobrazí okno **VAIO Control Center**.
- 2 Poklepejte na položku **Power Management** na kartě **System Information** a zvolte možnost **Performance**.
- 3 Vyberte možnost **Memory bus: 400 MHz Priority is given to saving power**.  
Při výchozím nastavení je vybrána možnost **Memory bus: 533 MHz Priority is given to performance**.
- 4 Klepněte na tlačítko **OK**.
- 5 V žádosti o potvrzení klepněte na tlačítko **Ano**.

! Změnu nastavení aktivujete restartováním počítače.

## Ochrana dat před zneužitím

V počítači je nainstalován nástroj **Peripheral Device & Storage Media Restriction Setting Utility** pro ochranu dat před zneužitím. Tento software umožňuje omezit používání externích zařízení a paměťových médií a portů USB pouze pro čtení. Chcete-li nastavit možnosti, musíte se k počítači přihlásit jako uživatel s právy správce.

### Práce s nástrojem Peripheral Device & Storage Media Restriction Setting Utility

- 1 Klepněte na tlačítko **Start**, na položku **Všechny programy** a na položku **VAIO Control Center**. Počítač zobrazí okno **VAIO Control Center**.
- 2 Poklepejte na možnost **Security** a **Peripheral Device & Storage Media Restriction Setting Utility**. Počítač zobrazí okno pro ověření hesla.



Při prvním použití nástroje **Peripheral Device & Storage Media Restriction Setting Utility** musíte nastavit heslo pro ověření.

- 3 Zadejte heslo a klepněte na tlačítko **OK**.
- 4 Zvolte požadované možnosti.



Omezení portů USB pouze pro čtení se netýká všech externích zařízení připojených k portům USB v počítači. Některá zařízení, například externí optické jednotky, nelze omezit.



Možnosti vybrané v nástroji **Peripheral Device & Storage Media Restriction Setting Utility** neomezují všechny funkce zařízení. Například čtení dat ze zařízení připojeného přes port USB je možné.

- 5 Klepněte na tlačítko **OK**.
- 6 Počítač zobrazí zprávu s výzvou k restartování. Klepněte na tlačítko **Ano**.  
Změny se projeví po restartování počítače.

!

Vybrané možnosti se mohou lišit od možností zařízení – záleží na provozních podmínkách. Pokud počítač při restartování zobrazí zprávu o odlišnosti možností počítače a zařízení, vyberte možnosti znovu.

## Konfigurace modemu

Než začnete používat interní modem (ne všechny modemy jsou integrované), nebo pokaždé, když modem používáte na cestách, musí definice země aktivní oblasti v okně **Možnosti telefonu a modemu** souhlasit se zemí, odkud vytáčíte telefonní číslo.

### Změna nastavení země pro modem

- 1 Klepněte na tlačítko **Start** a na příkaz **Ovládací panely**.
- 2 Klepněte na tlačítko **Hardware a zvuk**.
- 3 Klepněte na možnost **Možnosti telefonu a modemu**.  
Počítač zobrazí okno **Informace o umístění**.
- 4 Zadejte požadované údaje a klepněte na tlačítko **OK**.  
Počítač zobrazí okno **Možnosti telefonu a modemu**.
- 5 Na kartě **Pravidla vytáčení** vyberte svou oblast.
- 6 Pro změnu aktuální konfigurace klepněte na tlačítko **Upravit**.  
Počítač zobrazí okno **Upravit umístění**.  
nebo  
Pro novou konfiguraci modemu klepněte na tlačítko **Nové**.  
Počítač zobrazí okno **Nové umístění**.
- 7 Zkontrolujte nastavení země či regionu a zkontrolujte, zda souhlasí s místem, odkud vytáčíte telefonní číslo.



V některých zemích nebo oblastech nemusí být podporována pulsní volba.

- 8 Pokud nastavení umístění změníte, klepněte na tlačítko **Použít** a poté na tlačítko **OK**.  
Počítač zobrazí okno **Možnosti telefonu a modemu**.



- 9 Zkontrolujte, zda je v seznamu na kartě **Modemy** uveden váš modem.  
Pokud modem v seznamu není, klepněte na tlačítko **Přidat** a řiďte se pokyny průvodce.
- 10 Klepněte na tlačítko **Použít/OK**. Modem je nakonfigurován.



Než použijete nové nastavení země, zkontrolujte, zda není telefonní kabel připojen k telefonní lince.

## Ochrana pevného disku

Tento počítač je vybaven předinstalovaným nástrojem **VAIO HDD Protection** pro přizpůsobení nastavení ochrany pevného disku proti otřesům. Můžete nastavit úroveň citlivosti integrovaného čidla otřesů a nastavit tak vhodnou úroveň ochrany.

### Aktivace nástroje VAIO HDD Protection

Chcete-li chránit pevný disk proti otřesům, musíte nejprve aktivovat nástroj **VAIO HDD Protection**.

#### Aktivace nástroje VAIO HDD Protection

- 1 Klepněte na tlačítko **Start**, na položku **Všechny programy** a na položku **VAIO Control Center**.
- 2 Klepněte na možnost **Security** na kartě **Categories** a poklepejte na možnost **Hard Disk Drive Protection Settings**. Počítač zobrazí okno nastavení.
- 3 Zaškrtněte políčko **Activate hard disk drive protection**.
- 4 Vyberte jednu z požadovaných úrovní citlivosti.
- 5 Klepněte na tlačítko **OK**.  
Další informace zjistíte po otevření nápovědy klepnutím na tlačítko **Help** v okně nastavení.

**!** Nástroj **VAIO HDD Protection** slouží k minimalizaci možnosti poškození pevných disků a dat uživatelů. Nezaručuje však 100% ochranu dat za všech okolností.

Ochrana pevného disku je vypnuta před spuštěním operačního systému Windows a během přechodu do režimu spánku nebo úsporného režimu, obnovení systému a vypínání systému.

## Inovování počítače VAIO

Tento počítač VAIO a paměťové moduly obsahují velice přesné součástky a elektronické konektory. Aby nedošlo k propadnutí záruky, doporučujeme dodržovat následující zásady:

- S instalací nového paměťového modulu se obraťte na prodejce.
- Pokud nejste důkladně obeznámeni s postupem při inovaci paměti počítače, neprovádějte instalaci sami.
- Nedotýkejte se konektorů ani neotevírejte kryt prostoru paměťového modulu.

Typ modulu a velikost paměti instalované ve vašem modelu zjistíte v elektronické příručce **Specifikace**.

Potřebujete-li pomoc, obraťte se na službu VAIO-Link.

## Přidávání a odebírání paměti

Pokud chcete rozšířit možnosti počítače, můžete instalací volitelných modulů rozšířit kapacitu paměti. Před rozšířením kapacity paměti počítače si přečtěte upozornění a postupy na následujících stránkách. Počet dostupných patič se může lišit podle konfigurace modelu.

### Poznámky k přidávání a odebírání paměťových modulů

- ❑ Při výměně paměti postupujte opatrně. Nesprávná instalace paměťových modulů může poškodit systém. Takové poškození má za následek neplatnost záruky výrobce.
- ❑ Používejte pouze paměťové moduly kompatibilní s tímto počítačem. Pokud počítač paměťový modul nerozpozná nebo se operační systém Windows chová nestabilně, obraťte se na prodejce nebo výrobce paměťového modulu.
- ❑ Elektronické součásti mohou být poškozeny výbojem statické elektřiny (ESD). Než se dotknete paměťového modulu, zajistěte dodržení následujících pokynů:
  - ❑ Postupy popsané v tomto dokumentu předpokládají, že je uživatel seznámen s obecnou terminologií používanou v oblasti osobních počítačů, bezpečnostními postupy a předpisy, které jsou nezbytné pro používání a upravitelnost elektronického zařízení.
  - ❑ Před odstraněním kteréhokoli krytu nebo panelu počítač vypněte a odpojte od zdrojů napájení (tzn. akumulátoru a adaptéru střídavého napětí) a od všech telekomunikačních linek, sítí a modemů. Při zanedbání této zásady hrozí nebezpečí zranění osob nebo poškození zařízení.
  - ❑ Paměťové moduly i jiné součásti může poškodit výboj statické elektřiny. Paměťové moduly instalujte pouze na pracovišti s ochranou proti elektrostatickým výbojům. Není-li takové pracoviště k dispozici, nepracujte v prostoru s kobercem a nedotýkejte se materiálů, které vytvářejí nebo udržují statickou elektřinu (například celofánové obaly). Během postupu uzemňujte statickou elektřinu ze svého těla opakovaným dotýkáním nenatřené kovové části rámu.
  - ❑ Obal paměťového modulu otevřete až bezprostředně před výměnou. Obal chrání modul před statickou elektřinou.

- Pro ochranu před statickými výboji použijte speciální sáček dodaný s modulem nebo modul zabalte do hliníkové fólie.
- Pokud do patič pro paměťové moduly nebo do jiných vnitřních součástí počítače vniknou tekutiny, cizí látky nebo předměty, hrozí nebezpečí poškození počítače. Na náklady oprav takového poškození se nevztahuje záruka.
- Neumísťujte paměťové moduly na místa, kde by byly vystaveny:
  - zdroji tepla (radiátory nebo vzduchové kanály),
  - přímému slunečnímu záření,
  - nadměrné prašnosti,
  - mechanickým otřesům nebo nárazům,
  - silným magnetům nebo reproduktorům bez magnetického stínění,
  - okolní teplotě nad +35 °C nebo pod +5 °C,
  - vysoké vlhkosti.
- S paměťovým modulem zacházejte opatrně. Nedotýkejte se hran součástek a desek s integrovanými obvody uvnitř počítače, aby nedošlo ke zranění.

## Vyjmutí a instalace paměťového modulu

### Výměna nebo přidání paměťového modulu

- 1 Vypněte počítač a odpojte všechna periferní zařízení.
- 2 Odpojte počítač a vyjměte akumulátor.
- 3 Nechejte počítač vychladnout.
- 4 Odšroubujte šroub na spodní straně počítače (označený na obrázku šipkou) a odstraňte kryt prostoru paměťového modulu.

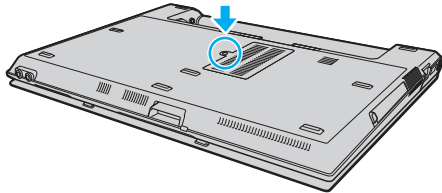

- 5 Dotkněte se kovového předmětu (např. panelu s konektory v zadní části počítače), abyste vybili statickou elektřinu.

- 6 Uchopte úchyt izolační fólie (1) a odklopte fólii.

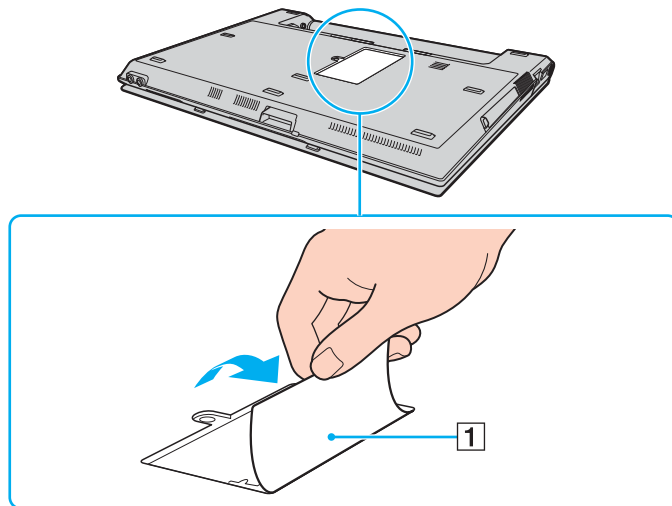

! Izolační fólie chrání moduly. Netahejte za ni příliš silně, abyste ji nepoškodili.

## 7 Vyjmutí nainstalovaného paměťového modulu:

- ❑ Vytáhněte západky ve směru šipek (1). Paměťový modul je uvolněn.
- ❑ Zkontrolujte, že je paměťový modul vykloněn směrem vzhůru, a pak jej vytáhněte ve směru šipky (2).

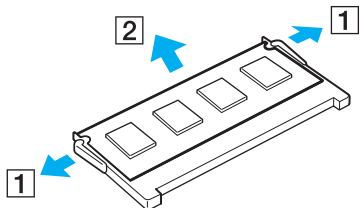

## 8 Vyjměte nový paměťový modul z obalu.



- 9 Zasuňte paměťový modul do patice a zatlačte jej tak, aby zaklapl na místo.

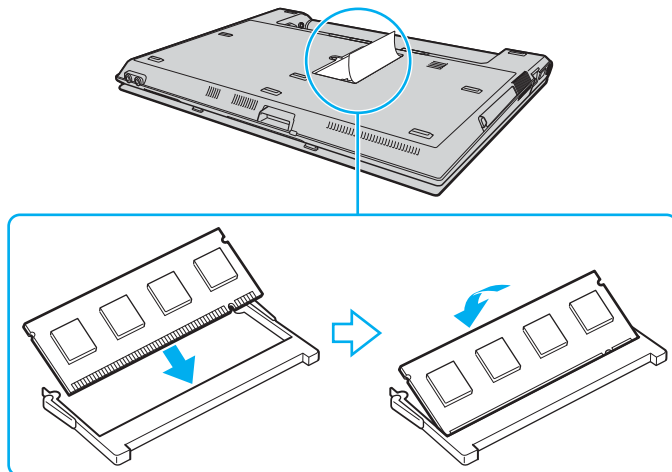

! Nedotýkejte se žádných jiných součástí na základní desce.

Srovnejte výřez v modulu s výstupkem v otevřené patici a stranou s konektory zasuňte paměťový modul do patice.

- 10 Vraťte na místo kryt prostoru paměťového modulu.  
11 Utáhněte šroub na spodní straně počítače.  
12 Znovu vložte akumulátor a zapněte počítač.

## Zobrazení velikosti paměti

### Zobrazení velikosti paměti

- 1 Zapněte počítač.
- 2 Klepněte na tlačítko **Start**, na položku **Všechny programy** a na položku **VAIO Control Center**.
- 3 V okně **VAIO Control Center** poklepejte na složku **System Information**.
- 4 Ve složce **System Information** poklepejte na ikonu **Systémové informace**.  
Nyní si můžete prohlédnout velikost systémové paměti. Pokud se po rozšíření paměti údaje nezmění, zopakujte celý postup instalace a restartujte počítač.

# Bezpečnostní zásady

V této části jsou uvedena bezpečnostní pravidla a zásady, které je třeba dodržovat, chcete-li zabránit možnému poškození počítače VAIO.

- ❑ **Manipulace s displejem (str. 148)**
- ❑ **Používání zdroje napájení (str. 149)**
- ❑ **Manipulace s počítačem (str. 150)**
- ❑ **Manipulace s disketami (str. 152)**
- ❑ **Manipulace s disky (str. 153)**
- ❑ **Používání akumulátoru (str. 154)**
- ❑ **Používání sluchátek (str. 155)**
- ❑ **Používání médií Memory Stick (str. 156)**
- ❑ **Manipulace s pevným diskem (str. 157)**

## Manipulace s displejem

- ❑ Nevystavujte displej přímému slunečnímu záření. Mohlo by to displej poškodit. Při práci s počítačem u okna buďte opatrní.
- ❑ Zabraňte poškrábání nebo nadměrnému tlaku na displej. Hrozí jeho selhání.
- ❑ Při používání počítače při nízkých teplotách může na displeji zůstat zbytkový obraz. Nejedná se o poruchu. Po obnovení normální teploty počítače se obrazovka vrátí k normální funkci.
- ❑ Když je na displeji delší dobu zobrazen stejný obraz, může dojít k výskytu zbytkového obrazu. Tento obraz za několik okamžiků zmizí. Chcete-li zabránit výskytu zbytkového obrazu, používejte spořič obrazovky.
- ❑ Displej se během používání zahřívá. To je normální a nejedná se o poruchu.
- ❑ Displej byl vyroben pomocí velice přesné technologie. Přesto se mohou na displeji trvale zobrazovat malé černé nebo svítící body (červené, modré nebo zelené). Jde o normální výsledek výrobního postupu a nikoli o poruchu.
- ❑ Povrch displeje neotírejte silou. Mohlo by to displej poškodit. K otření používejte měkký a suchý hadřík.
- ❑ Neměňte nastavení orientace displeje LCD v okně **Nastavení počítače Tablet PC** ani v případě, kdy je k dispozici jiná volba. Počítač by mohl ztratit stabilitu. Společnost Sony nepřijímá žádnou zodpovědnost za jakékoli vady vzniklé takovou změnou.
- ❑ Při zavřeném displeji netlačte na kryt displeje, abyste nepoškrábali a neznečistili obrazovku.

## Používání zdroje napájení

- ❑ Informace o spotřebě vašeho modelu najdete v elektronické příručce **Specifikace**.
- ❑ Nepoužívejte jednu napájecí zásuvku společně s dalšími elektrickými zařízeními s vysokým příkonem, například s kopírkou nebo skartovačkou.
- ❑ Můžete si zakoupit prodlužovací kabel s přepět'ovou ochranou. Tento doplněk zabraňuje poškození počítače náhlým přepětím (například za bouřky).
- ❑ Nepokládejte na napájecí kabel těžké předměty.
- ❑ Při odpojování uchopte kabel za zástrčku. Nikdy netahejte za samotný kabel.
- ❑ Nebudete-li počítač delší dobu používat, odpojte jej ze zásuvky.
- ❑ Sít'ová zásuvka musí být snadno přístupná.
- ❑ Pokud nepoužíváte adaptér střídavého napětí, odpojte jej ze sít'ové zásuvky.
- ❑ Používejte adaptér střídavého napětí dodaný s počítačem nebo originální výrobky Sony. Nepoužívejte žádný jiný adaptér střídavého napětí, aby nedošlo k poruše.

## Manipulace s počítačem

- K čištění skříně použijte suchý měkký hadřík nebo měkký hadřík lehce navlhčený v roztoku přípravku na mytí nádobí. Nepoužívejte abrazivní utěrky, čisticí prášky nebo rozpouštědla jako lih nebo benzín, která mohou poškodit povrchovou úpravu počítače.
- Pokud na počítač spadne pevný předmět nebo do něho vyteče kapalina, vypněte počítač a odpojte jej ze zásuvky. Než budete počítač znovu používat, nechejte jej zkontrolovat kvalifikovaným odborníkem.
- Zabraňte pádu počítače a nepokládejte na něj žádné předměty.
- Neumíst'ujte počítač na místa vystavená:
  - zdroji tepla (radiátory nebo vzduchové kanály),
  - přímému slunečnímu záření,
  - nadměrné prašnosti,
  - vlhkosti nebo dešti,
  - mechanickým otřesům nebo nárazům,
  - silným magnetům nebo reproduktorům bez magnetického stínění,
  - okolní teplotě nad +35 °C nebo pod +5 °C,
  - vysoké vlhkosti.
- Do blízkosti počítače neumíst'ujte jiná elektronická zařízení. Elektromagnetické pole počítače může způsobit jejich selhání.
- Zajistěte dostatečné větrání, aby uvnitř počítače nedocházelo k hromadění tepla. Neumíst'ujte počítač na povrchy jako například pokrývky nebo potahy ani do blízkosti závěsů nebo záclon, které mohou zablokovat větrací otvory počítače.
- Počítač využívá vysokofrekvenční rádiové signály a může rušit příjem rozhlasového nebo televizního signálu. V takovém případě přemístěte počítač do dostatečné vzdálenosti od rozhlasového nebo televizního přijímače.

- ❑ Používejte pouze periferní zařízení a kabely rozhraní uvedené v technických údajích. V opačném případě mohou nastat potíže.
- ❑ Nepoužívejte porušené nebo poškozené propojovací kabely.
- ❑ Při rychlém přemístění počítače z chladného do teplého prostředí může uvnitř počítače dojít ke kondenzování vlhkosti. V takovém případě vyčkejte před spuštěním počítače alespoň jednu hodinu. Dojde-li k potížím, odpojte počítač ze síťové zásuvky a obraťte se na službu VAIO-Link.
- ❑ Před čištěním počítače je třeba odpojit napájecí kabel počítače.
- ❑ Abyste při poškození počítače nepřišli o data, pravidelně je zálohujte.

## Manipulace s disketami

- ❑ Neotevírejte ručně kryt a nedotýkejte se povrchu diskety.
- ❑ Udržujte diskety v bezpečné vzdálenosti od magnetů.
- ❑ Udržujte diskety mimo přímé sluneční záření a působení dalších zdrojů tepla.
- ❑ Neukládejte diskety v blízkosti kapalin. Dbejte na to, aby se diskety nenamočily. Pokud disketu nepoužíváte, vždy ji z jednotky vyjměte a použijte obal.
- ❑ Pokud má disketa nálepku, ujistěte se, že je řádně připevněna. Pokud je okraj nálepky zkroucen, nálepka se může v jednotce přilepit a způsobit poruchu nebo poškodit disketu.



## Manipulace s disky

- Nedotýkejte se povrchu disku.
- Disk neupust'ete ani neohýbejte.
- Otisky prstů a prach na povrchu disku mohou způsobit chyby při načítání. Disk vždy uchopte za okraje a středový otvor (podle obrázku):

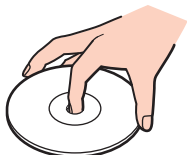

- Správná péče o disk je základní podmínkou dlouhodobé spolehlivosti. Nepoužívejte rozpouštědla jako benzín, ředidla, komerční čisticí prostředky ani antistatické spreje. Tyto látky mohou disk poškodit.
- Při běžném čištění uchopte disk za okraje a měkkým hadříkem otírejte povrch disku směrem od středu k okrajům.
- Pokud je disk silně znečištěn, navlhčete měkký hadřík ve vodě, dobře jej vyždímejte a otírejte povrch disku směrem od středu k okrajům. Veškerou zbývající vlhkost otřete suchým měkkým hadříkem.
- Na disky nikdy nelepte nálepky. Nálepky nevratně omezí použitelnost disku.

## Používání akumulátoru

- Nevystavujte akumulátory teplotám nad 60 °C, například na přímém slunečním záření nebo v autě zaparkovaném na slunci.
- V chladném prostředí se výdrž akumulátoru zkracuje. Příčinou je snížená výkonnost při nízkých teplotách.
- Akumulátory nabíjejte při teplotě od 10 do 30 °C. Při nižších teplotách bude nabíjení trvat déle.
- Některé akumulátory nespĺňují kvalitativní a bezpečnostní požadavky společnosti Sony. Tento počítač může z bezpečnostních důvodů pracovat pouze s pravým akumulátorem Sony určeným pro tento model. Při instalaci jakéhokoli jiného akumulátoru nebude akumulátor nabíjen a počítač nebude pracovat.
- Během používání a nabíjení se akumulátor zahřívá. To je normální a není třeba se znepokojovat.
- Uchovávejte akumulátor mimo dosah všech zdrojů tepla.
- Udržujte akumulátor v suchu.
- Akumulátor neotevírejte ani nezkoušejte demontovat.
- Nevystavujte akumulátor mechanickým nárazům.
- Nebudete-li počítač delší dobu používat, vyjměte akumulátor z počítače, abyste zabránili poškození akumulátoru.
- Pokud je po úplném nabití napětí akumulátoru stále nízké, pravděpodobně skončila jeho životnost a bude třeba ho vyměnit.
- Před dobíjením není třeba akumulátor vybit.
- Pokud jste akumulátor delší dobu nepoužívali, nabijte ho.

## Používání sluchátek

- ❑ **Bezpečnost silničního provozu** — nepoužívejte sluchátka při řízení automobilu, při jízdě na kole ani při řízení jakéhokoli motorového vozidla. Může dojít k ohrožení bezpečnosti silničního provozu. Takové jednání je v některých oblastech nezákonné. Poslech hlasité hudby může rovněž znamenat nebezpečí při chůzi, zejména na přechodech pro chodce.
- ❑ **Ochrana před poškozením sluchu** — při používání sluchátek nepoužívejte příliš vysokou hlasitost. Odborníci na sluch varují před nepřetržitým a příliš dlouhým poslechem hlasitého zvuku. Začne-li vám zvonit v uších, snižte hlasitost nebo přestaňte sluchátka používat.

## Používání médií Memory Stick

- Média nepoužívejte v místech vystavených působení statické elektřiny nebo rušení.
- Nedotýkejte se konektoru médií Memory Stick prsty nebo kovovými předměty.
- Používejte pouze štítky dodané s médiem Memory Stick.
- Média Memory Stick neohýbejte, neupusťte ani je nevystavujte silným nárazům.
- Média Memory Stick nedemontujte ani neupravujte.
- Média Memory Stick nevystavujte vlhkosti.
- Neumíst'ujte média Memory Stick na místa vystavená:
  - extrémně vysokým teplotám, například v automobilu zaparkovaném na slunci,
  - přímému slunečnímu záření,
  - vysoké vlhkosti,
  - korozivním látkám.
- Používejte úložná pouzdra dodávaná s médii Memory Stick.
- Vytvářejte záložní kopie cenných dat.
- Médium Memory Stick ukládejte mimo dosah dětí. Vyhněte se riziku spolknutí média.
- Na štítek připevněný k médiu Memory Stick Duo nepište perem s jemným hrotem. Tlak působící na médium by mohl poškodit vnitřní součásti.

## Manipulace s pevným diskem

Data na pevném disku jsou uložena ve vysoké hustotě a jejich načítání a zápis jsou velmi rychlé. Mechanické otřesy, náraz nebo prach však mohou disk snadno poškodit.

Ačkoli je pevný disk vybaven vnitřním bezpečnostním zařízením proti ztrátě dat způsobené mechanickými otřesy, nárazy nebo prachem, je třeba s počítačem zacházet opatrně.

Aby nedošlo k poškození pevného disku, dodržujte následující zásady

- Neprovádějte s počítačem náhlé pohyby.
- Udržujte počítač v bezpečné vzdálenosti od magnetů.
- Neumíst'ujte počítač na místa, která jsou vystavena mechanickým otřesům, ani jej neumíst'ujte do nestabilní polohy.
- Nepřenášejte zapnutý počítač.
- Nevypínejte ani nerestartujte počítač v okamžiku, kdy načítá nebo zapisuje data na pevný disk.
- Nepoužívejte počítač v místech vystavených prudkým změnám teploty.



Při poškození pevného disku nebude možné data obnovit.

## Řešení potíží

Tato část popisuje řešení běžných potíží, se kterými se můžete při práci s počítačem VAIO setkat. Mnohé potíže mají jednoduchá řešení. Nejprve vyzkoušejte nabídnutá řešení a teprve poté se obračejte na službu VAIO-Link.

- ❑ **Počítač (str. 159)**
- ❑ **Zabezpečení systému (str. 165)**
- ❑ **Akumulátor (str. 166)**
- ❑ **Internet (str. 168)**
- ❑ **Sítě (str. 170)**
- ❑ **Technologie Bluetooth (str. 173)**
- ❑ **Optické disky (str. 177)**
- ❑ **Displej (str. 181)**
- ❑ **Tisk (str. 185)**
- ❑ **Mikrofon (str. 186)**
- ❑ **Myš (str. 187)**
- ❑ **Reproduktory (str. 188)**
- ❑ **Dotyková podložka (str. 189)**
- ❑ **Klávesnice (str. 190)**
- ❑ **Diskety (str. 191)**
- ❑ **Karty PC Card (str. 192)**
- ❑ **Zvuk a video (str. 194)**
- ❑ **Média Memory Stick (str. 195)**
- ❑ **Periferní zařízení (str. 196)**

## Počítač

### Co udělat, pokud se počítač nespouští?

- ❑ Zkontrolujte, zda je počítač řádně připojen ke zdroji napájení a zda je zapnut. Zkontrolujte, zda kontrolka napájení potvrzuje zapnuté napájení.
- ❑ Zkontrolujte, zda je správně nainstalován a nabit akumulátor.
- ❑ Zkontrolujte, zda je prázdná disketová jednotka (pokud je nainstalována).
- ❑ Pokud je počítač připojen do prodlužovacího kabelu nebo zálohovaného zdroje napájení (UPS), zkontrolujte, zda je prodlužovací kabel nebo zdroj UPS připojen k napájení a zapnut.
- ❑ Pokud používáte externí monitor, zkontrolujte, zda je řádně připojen ke zdroji napájení a zda je zapnut. Zkontrolujte, zda jsou správně nastaveny ovládací prvky jasu a kontrastu. Další informace najdete v příručce dodané s monitorem.
- ❑ Odpojte adaptér střídavého napětí a vyjměte akumulátor. Vyčkejte tři až pět minut. Vraťte akumulátor, znovu připojte adaptér a stisknutím vypínače zapněte počítač.
- ❑ Mohlo by dojít k poruše počítače způsobené kondenzací. V takovém případě počítač nejméně hodinu nepoužívejte.
- ❑ Vyjměte všechny doplňkové paměťové moduly, které jste případně vložili od zakoupení počítače.
- ❑ Zkontrolujte, zda používáte dodaný adaptér střídavého napětí Sony. Pro zachování bezpečnosti používejte pouze pravé akumulátory a adaptér střídavého napětí Sony, které společnost Sony dodává k počítači VAIO.

## Co udělat, když počítač při zapnutí zobrazí chybu systému BIOS?

Pokud je ve spodní části obrazovky počítače zobrazena zpráva "Press <F1> to resume, <F2> to setup", použijte tento postup:

- 1 Stiskněte klávesu **F2**.  
Počítač zobrazí obrazovku nastavení systému BIOS. Pokud se tak nestane, restartujte počítač a po zobrazení loga VAIO několikrát stiskněte klávesu **F2**.
- 2 Nastavte datum (měsíc/den/rok). Stiskněte klávesu **Enter**.
- 3 Klávesou **↓** vyberte možnost **System Time** a nastavte čas (hodiny:minuty:sekundy). Stiskněte klávesu **Enter**.
- 4 Klávesou **→** vyberte kartu **Exit** a stiskněte klávesu **F9**.  
Po zobrazení výzvy k potvrzení stiskněte klávesu **Enter**.
- 5 Vyberte možnost **Exit Setup** a stiskněte klávesu **Enter**.  
Po zobrazení výzvy k potvrzení stiskněte klávesu **Enter**.  
Počítač se restartuje.

Pokud tyto potíže nastávají často, obraťte se na službu VAIO-Link.

## Co udělat, pokud (zelená) kontrolka napájení svítí, ale displej počítače je prázdný?

Použijte tento postup:

- 1 Stiskněte a podržte vypínač na déle než čtyři sekundy a zkontrolujte, zda zhasne kontrolka napájení. Poté počítač znovu zapněte.
- 2 Pokud na obrazovce stále nic není, odpojte adaptér střídavého napětí, vyjměte akumulátor a přibližně minutu vyčkejte. Poté vložte akumulátor, připojte adaptér a počítač znovu zapněte.



## Co udělat, pokud počítač nebo software přestane reagovat?

- Pokud počítač přestane reagovat během práce nějaké aplikace, zavřete současným stisknutím kláves **Alt+F4** okno aplikace.
- Pokud kombinace kláves **Alt+F4** nepomůže, klepněte na tlačítko **Start**, na šipku u tlačítka **Uzamknout** a možností **Vypnout** vypněte počítač.
- Pokud se počítač nevypne, stiskněte současně klávesy **Ctrl+Alt+Delete**, klepněte na šipku  u tlačítka **Vypnout** a zvolte možnost **Vypnout**.  
Pokud počítač zobrazí okno **Zabezpečení systému Windows**, klepněte na tlačítko **Vypnout**.

!

Vypnutí počítače stisknutím kláves **Ctrl+Alt+Delete** nebo vypínačem může způsobit ztrátu dat.

- Pokud se počítač stále nevypíná, stiskněte a podržte vypínač až do vypnutí počítače.
- Odpojte adaptér střídavého napětí a akumulátor.
- Zkuste přeinstalovat software.
- Požádejte o technickou podporu výrobce softwaru nebo autorizovaného prodejce.

## Proč počítač nepřechází do úsporného režimu nebo do režimu spánku?

Pokud se před dokončením přechodu do úsporného režimu nebo režimu spánku změní provozní režim počítače, může počítač ztratit stabilitu.

### Obnovení normální provozní stability počítače

- 1 Ukončete všechny spuštěné programy.
- 2 Klepněte na tlačítko **Start**, klepněte na šipku u tlačítka **Uzamknout** a na možnost **Restartovat**.
- 3 Pokud se počítač nerestartuje, stiskněte současně klávesy **Ctrl+Alt+Delete**, klepněte na šipku u tlačítka **Vypnout** a zvolte možnost **Restartovat**.
- 4 Pokud tento postup nefunguje, stiskněte a podržte vypínač až do vypnutí počítače.

!

Vypnutí počítače vypínačem může způsobit ztrátu dat.

## Co udělat, pokud kontrolka akumulátoru bliká a počítač se nespouští?

- Může to znamenat, že akumulátor není správně nainstalován. Situaci vyřešíte tak, že vypnete počítač a vyjmete akumulátor. Poté akumulátor znovu vložte do počítače. Podrobnosti najdete v části **Vložení akumulátoru (str. 21)**.
- Pokud situace přetrvává i po provedení uvedeného postupu, není nainstalovaný akumulátor kompatibilní. Vyjměte akumulátor a obraťte se na službu VAIO-Link.

## Co udělat, když počítač zobrazí zprávu o nekompatibilitě nebo nesprávném vložení akumulátoru a přejde do režimu spánku?

- ❑ Může to znamenat, že akumulátor není správně nainstalován. Situaci vyřešíte tak, že vypnete počítač a vyjmete akumulátor. Poté akumulátor znovu vložte do počítače. Podrobnosti najdete v části **Vložení akumulátoru (str. 21)**.
- ❑ Pokud situace přetrvává i po provedení uvedeného postupu, není nainstalovaný akumulátor kompatibilní. Vyjměte akumulátor a obraťte se na službu VAIO-Link.

## Proč je v okně Vlastnosti systému zobrazena nižší rychlost procesoru než maximální?

To je běžný stav. Procesor počítače používá pro úspory energie technologii řízení rychlosti procesoru, a proto může být v okně Vlastnosti systému zobrazena aktuální a nikoli maximální rychlost procesoru.

## Co udělat, když spustím počítač, systém zobrazí zprávu a nespustí operační systém Windows?

Pokud třikrát po sobě zadáte nesprávné heslo pro zapnutí, zobrazí systém zprávu **Enter Onetime Password**. Pokud znovu třikrát po sobě zadáte nesprávné heslo pro zapnutí, zobrazí systém zprávu **System Disabled** a nespustí operační systém Windows. Stiskněte a podržte vypínač na déle než čtyři sekundy a zkontrolujte, zda zhasne kontrolka napájení. Počkejte 10 až 15 sekund, restartujte počítač a zadejte správné heslo. Při zadávání hesla zkontrolujte, zda nesvítil kontrolky Num lock a Caps lock. Pokud některá kontrolka svítí, musíte ji před zadáváním hesla vypnout klávesou **Num Lk** nebo **Caps Lock**.

## Co udělat, pokud nefunguje nebo stále havaruje herní software?

- Zkontrolujte, zda na webovém serveru hry není k dispozici oprava nebo aktualizace.
- Zkontrolujte, zda máte nainstalován nejnovější videoovladač.
- U některých modelů VAIO je grafická paměť sdílena se systémovou. V takovém případě nelze zaručit optimální grafický výkon.

## Co udělat, pokud si nemohu vzpomenout na heslo systému BIOS?

Pokud zapomenete heslo systému BIOS, požádejte o jeho zrušení službu VAIO-Link. Za nové nastavení hesla je účtován poplatek.

## Proč trvá spouštění počítače dlouho?

Je-li aktivní brána firewall programu Norton Internet Security, může zobrazení pracovní plochy trvat určitou dobu, během níž proběhnou kontroly zabezpečení sítě.

## Proč displej nezhasne, když uběhne čas pro automatické vypnutí?

Nastavení doby vypnutí displeje v možnostech napájení systému Windows je potlačeno spořičem obrazovky **VAIO Original Screen Saver**.

Vyberte jiný spořič obrazovky než **VAIO Original Screen Saver**.

## Co udělat, pokud počítač nelze spustit z disketové jednotky USB připojené k počítači?

Pro spuštění počítače z disketové jednotky USB musíte změnit zařízení pro spouštění.

Zapněte počítač a jakmile počítač zobrazí logo VAIO, stiskněte klávesu **F11**.

## Zabezpečení systému

Tato část poskytuje informace o udržení počítače v bezproblémovém provozu a ochraně před potenciálním ohrožením bezpečnosti počítače.

### Jak mohu počítač chránit proti ohrožení bezpečnosti, například virům?

V počítači je předinstalován operační systém Microsoft Windows. Nejlepším způsobem, jak ochránit počítač proti bezpečnostním rizikům, například virům, je pravidelné stahování a instalace nejnovějších aktualizací operačního systému Windows.

Důležité aktualizace systému Windows můžete získat takto:

! Pro stahování aktualizací musí být počítač připojen k Internetu.

- 1 Připojte počítač k Internetu.
- 2 Na hlavním panelu systému Windows poklepejte na ikonu **Výstrahy zabezpečení systému Windows**.
- 3 Podle pokynů na obrazovce nastavte automatické nebo plánované aktualizace.

### Jak mohu aktualizovat antivirový software?

Software **Norton Internet Security** můžete udržovat v aktuálním stavu pomocí aktualizací od společnosti Symantec Corporation.

Stažení a instalace nejnovější aktualizace zabezpečení

- 1 Klepněte na možnost **Start, Všechny programy, Norton Internet Security a Norton Internet Security**.
- 2 Klepněte na možnost aktualizace softwaru v levém podokně.
- 3 Aktualizace vybírejte a stahujte podle pokynů na obrazovce.

## Akumulátor

### Jak poznám stav nabíjení akumulátoru?

Viz část **Nabíjení akumulátoru (str. 24)**.

### Kdy je počítač napájen z elektrické sítě?

Je-li počítač přímo připojen ke zdroji střídavého napětí, používá napájení ze sítě, a to i v případě, že je vložen akumulátor.

### Kdy mám akumulátor dobít?

- Když úroveň napětí klesne pod 10 procent.
- Když blikají kontrolky akumulátoru i napájení.
- Když jste akumulátor delší dobu nepoužívali.

### Kdy mám akumulátor vyměnit?

Pokud je po úplném nabití napětí akumulátoru stále nízké, pravděpodobně končí jeho životnost a bude třeba ho vyměnit.

## Mám si dělat starosti, když je nainstalovaný akumulátor horký?

Ne, akumulátor napájející počítač je běžně horký.

## Může počítač při napájení z akumulátoru přejít do režimu spánku?

Počítač může do režimu spánku přejít i při napájení z akumulátoru, ale některé programy a periferní zařízení mohou v přechodu bránit. Pokud používáte program, který brání systému v přechodu do režimu spánku, ukládejte často data, abyste je neztratili. Informace o ruční aktivaci režimu spánku najdete v části **Používání režimu spánku** ([str. 128](#)).

## Internet

### Co udělat, pokud nepracuje modem?

- Zkontrolujte, zda je telefonní kabel řádně připojen do konektoru modemu v počítači a do telefonní zásuvky.
- Zkontrolujte, zda pracuje telefonní kabel. Zapojte kabel do běžného telefonu a zkontrolujte, zda slyšíte oznamovací tón.
- Zkontrolujte, zda je správné telefonní číslo, které program používá k vytáčení.
- Zkontrolujte, zda je používaný software kompatibilní s modemem počítače. (Všechny předinstalované programy Sony jsou kompatibilní.)
- Zkontrolujte, zda kromě modemu není k telefonní lince připojeno žádné jiné zařízení.
- Podle následujících pokynů zkontrolujte nastavení:
  - 1 Klepněte na tlačítko **Start** a na příkaz **Ovládací panely**.
  - 2 Klepněte na tlačítko **Hardware a zvuk**.
  - 3 Klepněte na možnost **Možnosti telefonu a modemu**.
  - 4 Zkontrolujte, zda je v seznamu na kartě **Modemy** uveden váš modem.
  - 5 Zkontrolujte, zda jsou na kartě **Pravidla vytáčení** správně uvedeny informace o umístění.



## Proč je modemové spojení pomalé?

Počítač je vybaven modemem kompatibilním s normou V.92/V.90. Rychlost modemového spojení může ovlivňovat řada faktorů včetně rušení na telefonní lince nebo kompatibility s telefonním vybavením (například s faxy nebo jinými modemy). Pokud se domníváte, že se modem nepřipojuje správně k jiným počítačovým modemům, faxům nebo k poskytovateli služeb Internetu (ISP), použijte některý z těchto kroků:

- Požádejte telekomunikační společnost, aby zkontrolovala, zda na telefonní lince nedochází k rušení.
- Pokud problém souvisí s faxem, vyzkoušejte, zda nejsou potíže s volaným faxovým přístrojem a zda je tento fax kompatibilní s faxmodemy.
- Máte-li problémy s připojením k poskytovateli internetových služeb, ověřte, zda poskytovatel nemá technické problémy.
- Máte-li k dispozici druhou telefonní linku, zkuste modem připojit k této lince.

## Sítě

### Co udělat, když se počítač nedaří připojit k přístupovému bodu bezdrátové sítě LAN?

- Na dostupnost připojení má vliv vzdálenost a překážky. Pravděpodobně bude třeba přemístit počítač dále od překážek nebo blíže k používanému přístupovému bodu.
- Zkontrolujte, zda je zapnut přepínač **WIRELESS** nebo **WIRELESS LAN** a zda svítí kontrolka Wireless LAN na počítači.
- Zkontrolujte, zda je přístupový bod zapnut.
- Podle následujících pokynů zkontrolujte nastavení:
  - 1 Klepněte na tlačítko **Start** a na příkaz **Ovládací panely**.
  - 2 V části **Sítě a Internet** klepněte na možnost **Zobrazit stav sítě a úlohy**.
  - 3 Klepnutím na možnost **Připojit k síti** zkontrolujte, zda je vybrán přístupový bod.
- Zkontrolujte, zda je použit správný šifrovací klíč.
- Zkontrolujte, zda je v poli **Nastavení bezdrátového adaptéru** v okně **Možnosti napájení** vybrána hodnota **Maximální výkon**. Kterákoli jiná možnost může způsobit selhání komunikace. Pro změnu nastavení použijte tento postup:
  - 1 Pravým tlačítkem myši klepněte na ikonu stavu režimu napájení na hlavním panelu a vyberte možnost **Možnosti napájení**.
  - 2 Klepněte na možnost **Změnit nastavení plánu** u aktuálního režimu napájení.
  - 3 Klepněte na možnost **Změnit pokročilé nastavení napájení**.  
Počítač zobrazí okno **Možnosti napájení**.
  - 4 Vyberte kartu **Upřesnit nastavení**.
  - 5 Poklepejte na možnost **Nastavení bezdrátového adaptéru** a **Režim snížené spotřeby**.
  - 6 V rozevíracích seznamech v částech **Baterie** i **Napájen ze sítě** zvolte možnost **Maximální výkon**.

## Co udělat, pokud nelze přistupovat k Internetu?

- ❑ Zkontrolujte nastavení přístupového bodu. Další informace najdete v příručce dodané s přístupovým bodem.
- ❑ Zkontrolujte, zda je počítač připojen k přístupovému bodu.
- ❑ Přemístěte počítač dále od překážek nebo blíže k používanému přístupovému bodu.
- ❑ Zkontrolujte, zda je počítač správně nakonfigurován pro přístup k Internetu.
- ❑ Zkontrolujte, zda je v poli **Nastavení bezdrátového adaptéru** v okně **Možnosti napájení** vybrána hodnota **Maximální výkon**. Kterákoli jiná možnost může způsobit selhání komunikace. Nastavení změňte podle postupu v části **Co udělat, když se počítač nedaří připojit k přístupovému bodu bezdrátové sítě LAN?** (str. 170).

## Proč je rychlost přenosu dat nízká?

- ❑ Rychlost přenosu dat v bezdrátové síti ovlivňují vzdálenost a překážky mezi zařízeními a přístupovými body. K dalším faktorům patří konfigurace zařízení, podmínky pro rádiové přenosy a kompatibilita softwaru. Pro dosažení maximální rychlosti přenosu dat přemístěte počítač dále od překážek nebo blíže k používanému přístupovému bodu.
- ❑ Pokud používáte přístupový bod bezdrátové sítě, může být zařízení dočasně přetíženo. Závisí na tom, kolik jiných zařízení přes přístupový bod komunikuje.
- ❑ Pokud se přístupový bod ruší s jinými přístupovými body, změňte kanál přístupového bodu. Další informace najdete v příručce dodané s přístupovým bodem.
- ❑ Zkontrolujte, zda je v poli **Nastavení bezdrátového adaptéru** v okně **Možnosti napájení** vybrána hodnota **Maximální výkon**. Kterákoli jiná možnost může způsobit selhání komunikace. Nastavení změňte podle postupu v části **Co udělat, když se počítač nedaří připojit k přístupovému bodu bezdrátové sítě LAN?** (str. 170).

## Jak se lze vyhnout přerušením v přenosu dat?

- Když je počítač připojen k přístupovému bodu, může docházet k přerušením přenosu dat, pokud používáte velké soubory nebo pokud je počítač příliš blízko mikrovlnných zařízení nebo bezdrátových telefonů.
- Přemístěte počítač blíže k přístupovému bodu.
- Zkontrolujte, zda přístupový bod není poškozen.
- Změňte kanál přístupového bodu. Další informace najdete v příručce dodané s přístupovým bodem.
- Zkontrolujte, zda je v poli **Nastavení bezdrátového adaptéru** v okně **Možnosti napájení** vybrána hodnota **Maximální výkon**. Kterákoli jiná možnost může způsobit selhání komunikace. Nastavení změňte podle postupu v části **Co udělat, když se počítač nedaří připojit k přístupovému bodu bezdrátové sítě LAN?** (str. 170).

## Co jsou kanály?

- Komunikace v bezdrátových sítích probíhá v oddělených frekvenčních pásmech, které nazýváme kanály. Kanály přístupových bodů jiných výrobců mohou být nastaveny na jiné kanály než zařízení Sony.
- Pokud používáte přístupový bod bezdrátové sítě, přečtěte si informace o spojení uvedené v příručce dodané s přístupovým bodem.

## Proč se spojení v síti zastaví, když změním šifrovací klíč?

Dva počítače s funkcemi bezdrátových sítí mohou při změně šifrovacího klíče ztratit vzájemné spojení. Můžete vrátit původní hodnotu šifrovacího klíče nebo znovu zadat do obou počítačů stejný klíč.

## Technologie Bluetooth

### Co udělat, pokud jiná zařízení Bluetooth nevidí můj počítač?

- Obě zařízení musí mít zapnutou funkci Bluetooth.
- Pokud nesvítí kontrolka Bluetooth, zapněte přepínač **WIRELESS**.
- Funkce Bluetooth nelze používat v případě, že se počítač nachází v úsporném režimu. Obnovte normální režim a zapněte přepínač **WIRELESS**.
- Zařízení může být příliš daleko od počítače. Bezdrátová technologie Bluetooth pracuje nejlépe v případě, kdy jsou zařízení vzdálena do 10 metrů od sebe.

### Proč můj počítač nevidí jiná zařízení Bluetooth?

Pokud je připojené zařízení současně připojeno i k jiným zařízením, nemusí se objevit v nástroji Bluetooth nebo s ním nemusí být možné navázat spojení.

### Co udělat, pokud není možné nalézt zařízení Bluetooth, se kterým chci komunikovat?

- Ověřte, zda má zařízení, se kterým chcete komunikovat, zapnutou funkci Bluetooth. Další informace najdete v příručce k zařízení.
- Pokud je zařízení, se kterým chcete komunikovat, již ve spojení s jiným zařízením Bluetooth, nemusí být nalezeno nebo nemusí být schopno s počítačem navázat spojení.
- Chcete-li povolit jiným zařízením Bluetooth komunikovat s počítačem, klepněte pravým tlačítkem myši na ikonu Bluetooth  na hlavním panelu a volbou možnosti **Options** v nabídce otevřete okno **Options**. Poté zkontrolujte, zda jsou na kartě **Security** vybrány správné režimy zabezpečení. Podrobnosti o režimech zabezpečení najdete v souboru nápovědy k nástroji Bluetooth.  
Další informace najdete v části **Komunikace s jiným zařízením Bluetooth (str. 64)**.

## Co udělat, pokud se jiná zařízení Bluetooth nemohou spojit s tímto počítačem?

- ❑ Zkontrolujte, zda je druhé zařízení ověřeno.
- ❑ Počítač může zakazovat spojení s jinými zařízeními. Chcete-li povolit spojení se zařízeními Bluetooth, použijte tento postup:
  - 1 Klepněte pravým tlačítkem myši na ikonu Bluetooth  na hlavním panelu.
  - 2 V nabídce vyberte příkaz **Options**.  
Počítač zobrazí okno **Options**.
  - 3 Zkontrolujte, zda je na kartě **Security** vybrána úroveň zabezpečení **Standard** nebo **Low**.  
Je-li vybrána vlastní úroveň zabezpečení Bluetooth, klepněte na tlačítko **Default level**.
  - 4 Klepněte na tlačítko **OK**.
- ❑ Vzdálenost postačující pro přenos dat může být kratší než 10 metrů. Závisí to na existujících překážkách mezi oběma zařízeními, na kvalitě rádiových vln a na operačním systému nebo použitém softwaru. Přisuňte zařízení Bluetooth blíže k počítači.
- ❑ Pokud je zařízení, se kterým chcete komunikovat, již ve spojení s jiným zařízením Bluetooth, nemusí být nalezeno nebo nemusí být schopno s počítačem navázat spojení.
- ❑ Ověřte, zda má zařízení, se kterým chcete komunikovat, zapnuty funkce Bluetooth. Další informace najdete v příručce k zařízení.

## Proč je spojení Bluetooth pomalé?

- ❑ Rychlost přenosu dat závisí na překážkách a na vzdálenosti mezi oběma zařízeními. Dále závisí na kvalitě rádiových vln a na operačním systému a použitém softwaru. Přisuňte zařízení Bluetooth blíže k počítači.
- ❑ Rádiovou frekvenci 2,4 GHz používanou technologií Bluetooth a zařízeními v bezdrátových sítích LAN využívají i jiná zařízení. Zařízení Bluetooth využívají technologii, která minimalizuje vzájemné rušení s jinými zařízeními, která používají stejnou vlnovou délku. Může však dojít ke snížení rychlosti a dosahu komunikace. Rušení od jiného zařízení může způsobit i celkové přerušení komunikace.
- ❑ Na dostupnost připojení má vliv vzdálenost a překážky. Pravděpodobně bude třeba přemístit počítač dále od překážek nebo blíže k zařízení, ke kterému se připojujete.
- ❑ Najděte a odstraňte překážky mezi počítačem a zařízením, ke kterému je připojen.
- ❑ Uvědomte si, že vzhledem k omezením standardu Bluetooth může při nepřetržitém přenosu velkých souborů čas od času dojít k jejich poškození vlivem elektromagnetického rušení okolního prostředí.

## Proč počítač zobrazuje požadavek na ověření?

Cílové zařízení s technologií Bluetooth vyžaduje ověření spojení. Pro úspěšnou komunikaci s tímto zařízením je nutné vzájemné ověření.

## Proč se nelze připojit ke službě podporované cílovým zařízením Bluetooth?

Spojení je možné pouze pro služby podporované i počítačem s funkcí Bluetooth. Další informace najdete v souboru nápovědy k nástroji Bluetooth.

## Mohu zařízení s technologií Bluetooth používat v letadlech?

Při zapnuté technologii Bluetooth počítač přenáší rádiové frekvence v pásmu 2,4 GHz. Na citlivých místech, například v nemocnicích nebo letadlech, mohou platit omezení pro používání zařízení Bluetooth z důvodu rádiového rušení. Možnost používání funkcí Bluetooth v počítači konzultujte s personálem.

## Proč se nelze připojit k zařízení Bluetooth zadáním IP adresy v osobní síti (Personal Area Network, PAN)?

Nástroj Bluetooth používá k přidělování IP adres aktivním bezdrátovým zařízením protokol DHCP (Dynamic Host Configuration Protocol). Pokud do zařízení, ke kterému se chcete připojit, zadáte pevnou IP adresu, nemůže tento software přiřadit zařízení dynamickou IP adresu a spojení nenaváže. Při práci v sítích PAN nezadávejte pevné IP adresy.

## Proč nelze funkce Bluetooth používat při přihlášení k počítači jako uživatel se standardním účtem?

Funkce Bluetooth nemusejí být uživatelům počítače se standardním účtem dostupné. Přihlaste se k počítači jako uživatel s právy správce.

## Proč se nelze připojit k zařízení Bluetooth v režimu uživatele sítě PAN?

Pokud zařízení, ke kterému se chcete připojit, podporuje pouze komunikaci Bluetooth v režimu uživatele sítě PAN, nemůžete se s ním z počítače spojit.

## Proč po přepnutí uživatele nemohu používat nástroj Bluetooth?

Pokud přepnete uživatele bez odhlášení od systému, nemůže nástroj Bluetooth úspěšně pracovat. Před přepnutím uživatele se odhlaste. Chcete-li se odhlásit, klepněte na tlačítko **Start**, klepněte na šipku u tlačítka **Uzamknout** a na možnost **Odhlásit se**.



## Optické disky

### Proč počítač při pokusu o přečtení disku havaruje?

Disk, který se počítač pokouší přečíst, může být znečištěn nebo poškozen. Použijte tento postup:

- 1 Pro restartování počítače stiskněte současně klávesy **Ctrl+Alt+Delete**, klepněte na šipku u tlačítka **Vypnout** a zvolte možnost **Restartovat**.
- 2 Vyjměte disk z optické jednotky.
- 3 Zjistěte, zda není znečištěný nebo poškozený. Je-li disk znečištěný, vyčistěte ho podle pokynů v části **Manipulace s disky (str. 153)**.

### Co udělat, pokud se neotevívá přihrádka na disk?

- Zkontrolujte, zda je počítač zapnut.
- Pokud je na kartě **VAIO Power Management** vypnuto napájení optické jednotky, nefunguje náhradní tlačítko pro vysunutí na optické jednotce. Použijte tlačítko pro vysunutí diskové jednotky umístěné nad klávesnicí. Pokud optická jednotka nemá napájení, vysunutí přihrádky chvíli trvá.
- Pokud tlačítko vysunutí jednotky nepracuje, klepněte na tlačítko **Start** a klepněte na možnost **Počítač**. Klepněte pravým tlačítkem myši na ikonu optické jednotky a v místní nabídce vyberte příkaz **Vysunout**.
- Pokud nepomůže žádná z uvedených možností, vsuňte do otvoru pro ruční vysunutí poblíž náhradního tlačítka pro vysunutí jednotky tenký a rovný předmět (například sponku na papíry).
- Zkuste znovu spustit počítač.

## Co udělat, pokud počítač nepřehrává disk správně?

- ❑ Zkontrolujte, zda je disk vložen do jednotky štítkem nahoru.
- ❑ Zkontrolujte, zda jsou podle pokynů výrobce nainstalovány nutné programy.
- ❑ Pokud je disk znečištěn nebo poškozen, přestane počítač reagovat. Použijte tento postup:
  - 1 Pro restartování počítače stiskněte současně klávesy **Ctrl+Alt+Delete**, klepněte na šipku u tlačítka **Vypnout** a zvolte možnost **Restartovat**.
  - 2 Vyjměte disk z optické jednotky.
  - 3 Zjistěte, zda není znečištěný nebo poškozený. Je-li disk znečištěný, vyčistěte ho podle pokynů v části **Manipulace s disky (str. 153)**.
- ❑ Pokud přehráváte disk a neslyšíte zvuk, použijte některý z těchto kroků:
  - ❑ Pravým tlačítkem myši klepněte na ikonu hlasitosti na hlavním panelu a po klepněte na možnost **Otevřít směšovač hlasitosti** zkontrolujte nastavení.
  - ❑ Zkontrolujte ovládání hlasitosti ve směšovači zvuku.
  - ❑ Pokud používáte externí reproduktory, zkontrolujte nastavení hlasitosti na reproduktorech a spojení mezi reproduktory a počítačem.
  - ❑ Zkontrolujte, zda je nainstalován správný ovladač. Použijte tento postup:
    - 1 Klepněte na tlačítko **Start** a na příkaz **Ovládací panely**.
    - 2 Klepněte na tlačítko **Systém a údržba**.
    - 3 Klepněte na tlačítko **Systém**.
    - 4 V levém podokně klepněte na možnost **Správce zařízení**.  
Počítač zobrazí okno **Správce zařízení** se seznamem hardwarových zařízení počítače.  
Pokud je u uvedeného zařízení znak "X" nebo vykřičník, je možná nutné zařízení povolit nebo znovu nainstalovat ovladače.

- 5 Poklepáním na zařízení optické jednotky otevřete seznam optických jednotek v počítači.
  - 6 Poklepejte na požadovanou jednotku.  
Software ovladače můžete potvrdit, když vyberete kartu **Ovladač** a klepnete na možnost **Podrobnosti**.
  - 7 Klepnutím na tlačítko **OK** zavřete okno.
- Zkontrolujte, zda na disk není přilepen samolepicí štítek. Samolepicí štítky se mohou z disku v jednotce uvolnit a poškodit jednotku nebo zhoršit její funkci.
  - Pokud počítač zobrazí upozornění na kód regionu, může být disk nekompatibilní s optickou jednotkou. Zkontrolujte na balení disku DVD, zda je kód regionu kompatibilní s optickou jednotkou.
  - Pokud si na počítači všimnete kondenzace, počítač nejméně hodinu nepoužívejte. Mohlo by dojít k poruše počítače způsobené kondenzací.
  - Zkontrolujte, zda je počítač napájen ze síťové zásuvky, a zkuste disk znovu načíst.

## Co udělat, pokud nelze zapisovat na disk CD?

- Nespouštějte žádné aplikace ani nenechejte aplikace spouštět samostatně, a to ani spořič obrazovky.
- Přestaňte používat klávesnici
- Pokud používáte disk CD-R/RW s nalepeným samolepicím štítkem, vyměňte ho za disk bez nalepeného štítku. Použití disku s nalepeným samolepicím štítkem může vést k chybě zápisu nebo k jinému poškození.

## Co udělat, pokud nelze zapisovat na disk DVD?

- Zkontrolujte, zda pro záznam používáte správné médium DVD?
- Zkontrolujte, který formát disků DVD pro záznam je kompatibilní s optickou jednotkou. Je možné, že některé značky médií DVD nebudou pracovat.

## Co udělat, pokud optická jednotka nepracuje po odpojení velkokapacitního paměťového zařízení USB v okně Bezpečně odebrat hardware?

Pokud v okně **Bezpečně odebrat hardware** odpojíte zařízení **Velkokapacitní paměťové zařízení USB**, bude optická jednotka odpojena. Chcete-li optickou jednotku znovu připojit, použijte tento postup:

- 1 Klepněte pravým tlačítkem myši na ikonu optické jednotky na panelu nástrojů a vyberte možnost pro odpojení napájení optické jednotky.
- 2 Po zobrazení zprávy o odpojení napájení optické jednotky klepněte pravým tlačítkem myši na ikonu optické jednotky a vyberte možnost pro připojení napájení optické jednotky.

## Displej

### Proč je obrazovka náhle prázdná?

- ❑ Obrazovka počítače může zhasnout, pokud počítač ztratí napájení nebo přejde do úsporného režimu nebo režimu spánku. Pokud je počítač v úsporném režimu LCD (Video), aktivujte počítač do normálního režimu stisknutím libovolné klávesy. Další informace naleznete v části **Používání úsporných režimů (str. 125)**.
- ❑ Zkontrolujte, zda je počítač řádně připojen ke zdroji napájení a zda je zapnut. Zkontrolujte, zda kontrolka napájení potvrzuje zapnuté napájení.
- ❑ Je-li počítač napájen z akumulátoru, zkontrolujte, zda je akumulátor správně vložen a nabit. Další informace najdete v části **Používání akumulátoru (str. 21)**.
- ❑ Pokud je nastaven externí displej, stiskněte klávesy **Fn+F7**. Další informace naleznete v části **Klávesové zkratky a funkce s klávesou Fn (str. 30)**.

## Proč obrazovka nepřehrává video?

- ❑ Pokud je nastaven výstup na externí monitor a externí monitor je vypnut, nelze na obrazovce přehrávat video. Zastavte přehrávání, změňte výstup na obrazovku počítače a začněte přehrávat znovu. Viz část **Výběr režimu zobrazení (str. 73)**. Výstup zobrazení můžete změnit stisknutím kláves **Fn+F7**. Další informace naleznete v části **Klávesové zkratky a funkce s klávesou Fn (str. 30)**.
- ❑ Videopaměť počítač nemusí dostačovat pro zobrazování videozáznamů o vyšším rozlišení. V takovém případě snižte rozlišení displeje LCD.

Pro změnu rozlišení obrazovky použijte tento postup:

- 1 Klepněte pravým tlačítkem myši na pracovní plochu a v místní nabídce vyberte příkaz **Přizpůsobit**.
- 2 Klepněte na možnost **Nastavení zobrazení**.  
Počítač zobrazí okno **Nastavení zobrazení**.
- 3 Nastavením posuvníku **Rozlišení** doleva rozlišení snížíte a posunutím doprava zvýšíte.

!

Celkovou dostupnou velikost zobrazovací paměti a videopaměti můžete zjistit. Klepněte pravým tlačítkem myši na pracovní ploše, v místní nabídce zvolte možnost **Přizpůsobit** a klepněte na možnost **Nastavení zobrazení**, **Upřesnit nastavení** a vyberte kartu **Adaptér**. Může být zobrazena jiná hodnota než skutečná paměť počítače.

## Co udělat, pokud je obrazovka tmavá?

Kombinací kláves **Fn+F6** obrazovku zesvětlete.

## Co udělat, pokud se mění jas zobrazení na displeji?

Nastavení jasu displeje LCD pomocí kláves **Fn+F5/F6** je dočasné a systém ho může při návratu z úsporného režimu nebo režimu spánku do normálního režimu obnovit. Chcete-li preferovaný jas uložit, použijte tento postup:

- 1 Pravým tlačítkem myši klepněte na ikonu stavu režimu napájení na hlavním panelu a vyberte možnost **Možnosti napájení**.
- 2 Klepněte na možnost **Změnit nastavení plánu** u aktuálního režimu napájení.
- 3 Klepněte na možnost **Změnit pokročilé nastavení napájení**.  
Počítač zobrazí okno **Možnosti napájení**.
- 4 Vyberte kartu **Upřesnit nastavení**.
- 5 Poklepejte na ikonu **Obrazovka**.
- 6 Nastavte jas displeje LCD položkou pro nastavení jasu.

## Co udělat, pokud zůstane externí monitor tmavý?

Pokud výstup zobrazení nelze změnit klávesami **Fn+F7**, musíte v programu **VAIO Control Center** změnit nastavení externího monitoru. Chcete-li nastavení změnit, spusťte program **VAIO Control Center**, vyberte ovládací prvek externího monitoru a klepnutím zaškrtněte políčko pro zjišťování externího monitoru. Poté zkuste stisknutím kláves **Fn+F7** změnit výstup zobrazení.

## Jak spustit schéma Windows Aero?

Tato položka se týká pouze některých modelů.

Pro spuštění schématu Windows Aero použijte tento postup:

- 1 Klepněte na tlačítko **Start** a na příkaz **Ovládací panely**.
- 2 V části **Vzhled a přizpůsobení** klepněte na možnost **Přizpůsobit barvy**.
- 3 Klepněte na možnost **Otevřít klasické vlastnosti vzhledu pro více možností barev**.  
Počítač zobrazí okno **Nastavení vzhledu**.
- 4 V seznamu **Barevné schéma** na kartě **Vzhled** zvolte možnost **Windows Aero**.
- 5 Klepněte na tlačítko **OK**.



## Tisk

### Co udělat, pokud nelze vytisknout dokument?

- Zkontrolujte, zda je zapnuta tiskárna a zda je kabel tiskárny řádně připojen ke konektorům tiskárny a počítače.
- Zkontrolujte, zda je tiskárna kompatibilní s operačním systémem Windows nainstalovaným v počítači.
- Možná bude nutné nejprve nainstalovat software ovladače tiskárny. Další informace najdete v příručce dodané s tiskárnou.
- Pokud tiskárna nefunguje po návratu počítače z některého úsporného režimu, restartujte počítač.
- Pokud tiskárna disponuje funkcemi obousměrné komunikace, můžete tisk umožnit, když tyto funkce na počítači zrušíte. Použijte tento postup:
  - 1 Klepněte na tlačítko **Start** a na příkaz **Ovládací panely**.
  - 2 Klepněte na možnost **Tiskárna** v části **Hardware a zvuk**.
  - 3 Klepněte pravým tlačítkem myši na ikonu tiskárny a vyberte možnost **Vlastnosti**.
  - 4 Klepněte na kartu **Porty**.
  - 5 Klepnutím zrušte zaškrtnutí políčka **Povolit obousměrnou komunikaci**.
  - 6 Klepněte na tlačítko **OK**.

Tato změna v nastavení vypne funkce obousměrné komunikace tiskárny, například přenos dat, monitorování stavu a vzdálený panel.

## Mikrofon

### Co udělat, pokud nepracuje mikrofon?

Používáte-li externí mikrofon, zkontrolujte, zda je zapnut a správně připojen ke konektoru mikrofonu v počítači.

## Myš

### Co udělat, pokud počítač nerozpozná myš?

- Zkontrolujte, zda je myš řádně připojena k počítači.
- Po připojení myši restartujte počítač.

### Co udělat, pokud se při pohybu myši nepohybuje ukazatel?

- Zkontrolujte, zda není připojena jiná myš.
- Pokud se ukazatel během práce některé aplikace přestane pohybovat, zavřete současným stisknutím kláves **Alt+F4** okno aplikace.
- Pokud kombinace kláves **Alt+F4** nepomůže, klepněte na tlačítko **Start**, na šipku u tlačítka **Uzamknout** a možností **Restartovat** restartujte počítač.
- Pokud se počítač nerestartuje, stiskněte současně klávesy **Ctrl+Alt+Delete**, klepněte na šipku u tlačítka **Vypnout** a zvolte možnost **Restartovat**.  
Pokud počítač zobrazí okno **Zabezpečení systému Windows**, klepněte na tlačítko **Restartovat**.
- Pokud tento postup nefunguje, stiskněte a podržte vypínač až do vypnutí počítače.



Vypnutí počítače vypínačem může způsobit ztrátu dat.

## Reproduktory

### Co udělat, pokud nepracují reproduktory?

- Zkontrolujte, zda jsou reproduktory správně připojeny a je nastavena dostatečná hlasitost.
- Používejte pouze reproduktory, které jsou určeny pro připojení k počítači.
- Pokud reproduktory mají tlačítko pro vypnutí zvuku, vypněte ho.
- Odpojte od konektoru sluchátek zvukový kabel (je-li připojen) a použijte kabel dodaný s reproduktory.
- Je-li počítač napájen z akumulátoru, zkontrolujte, zda je akumulátor správně vložen a nabit.
- Pokud reproduktory vyžadují externí napájení, zkontrolujte, zda jsou připojeny k napájení. Další informace najdete v příručce dodané s reproduktory.

### Co udělat, pokud z reproduktorů neslyším zvuk?

- Je-li počítač napájen z akumulátoru, zkontrolujte, zda je akumulátor správně vložen a nabit.
- Používáte-li program, který je vybaven vlastní funkcí nastavení hlasitosti, zkontrolujte, zda je touto funkcí nastavena správná hlasitost. Další informace naleznete v souboru nápovědy k programu.
- Zkontrolujte, zda je nastavena dostatečná hlasitost a zda je zapnut zvuk.
- Po klepnutí na ikonu hlasitosti na hlavním panelu zkontrolujte nastavení hlasitosti systému Windows.

## Dotyková podložka

### Co udělat, pokud nepracuje dotyková podložka?

- ❑ Možná jste dotykovou položku zakázali a nenainstalovali jste myš. Viz část **Používání dotykové podložky (str. 32)**.
- ❑ Zkontrolujte, zda k počítači není připojena myš.
- ❑ Pokud se ukazatel během práce některé aplikace přestane pohybovat, zavřete současným stisknutím kláves **Alt+F4** okno aplikace.
- ❑ Pokud kombinace kláves **Alt+F4** nepomůže, klepněte na tlačítko **Start**, na šipku u tlačítka **Uzamknout** a možnosti **Restartovat** restartujte počítač.
- ❑ Pokud se počítač nerestartuje, stiskněte současně klávesy **Ctrl+Alt+Delete**, klepněte na šipku u tlačítka **Vypnout** a zvolte možnost **Restartovat**.  
Pokud počítač zobrazí okno **Zabezpečení systému Windows**, klepněte na tlačítko **Restartovat**.
- ❑ Pokud tento postup nefunguje, stiskněte a podržte vypínač až do vypnutí počítače.

!

Vypnutí počítače vypínačem může způsobit ztrátu dat.

## Klávesnice

### Co udělat, pokud není správná konfigurace klávesnice?

Rozložení jazyka na klávesnici počítače popisuje štítek na obalu. Pokud jste při instalaci systému Windows nastavili místní klávesnici, nebude nastavení odpovídat.

Pro změnu nastavení klávesnice použijte tento postup:

- 1 Klepněte na tlačítko **Start** a na příkaz **Ovládací panely**.
- 2 Klepněte na možnost **Hodiny, jazyk a oblast** a klepněte na možnost **Místní a jazykové nastavení**.
- 3 Změňte požadované nastavení.

### Co udělat, pokud klávesnicí nelze zadávat některé znaky?

Pokud nelze zadávat znaky **U, I, O, P, J, K, L, M** a podobné, může být aktivována klávesa **Num Lk**. Zkontrolujte, zda nesvítí kontrolka Num lock. Pokud kontrolka Num lock svítí, klávesou **Num Lk** ji zhasněte a poté zadávejte znaky.

## Diskety

### Proč se při připojení jednotky neobjeví na hlavním panelu ikona Bezpečně odebrat hardware?

Počítač disketovou jednotku nerozpoznal. Nejprve zkontrolujte, zda je kabel USB správně připojen ke konektoru USB. Pokud je spoj nutné opravit, počkejte chvíli, než počítač jednotku rozpozná. Pokud se ikona stále neobjeví, použijte tento postup:

- 1 Ukončete všechny programy přistupující k disketové jednotce.
- 2 Počkejte, než se rozsvítí kontrolka na disketové jednotce.
- 3 Tlačítkem pro vysunutí vysuňte disketu a odpojte disketovou jednotku USB od počítače.
- 4 Znovu připojte disketovou jednotku (vloďte konektor USB do konektoru USB ikonou USB nahoru).
- 5 Restartujte počítač: klepněte na tlačítko **Start**, klepněte na šipku u tlačítka **Uzamknout** a na možnost **Restartovat**.

### Co udělat, pokud nelze zapisovat na disketu?

- Zkontrolujte, zda je disketa správně vložena do jednotky.
- Pokud je disketa vložena správně a stále není možné zapisovat data, může být disketa plná nebo chráněná proti zápisu. Použijte disketu bez ochrany proti zápisu nebo ochranu zrušte.
- Pokud nástrojem **Peripheral Device & Storage Media Restriction Setting Utility** zvolíte možnost pro omezení portů USB pouze pro čtení, nebudete moci zapisovat data na disketu připojenou přes port USB. Chcete-li toto nastavení změnit, přečtěte si část **Ochrana dat před zneužitím (str. 134)**.

## Karty PC Card

### Co udělat, pokud nepracuje karta PC Card?

- ❑ Zkontrolujte, zda je karta PC Card správně vložena. Další informace najdete v části **Vložení karty PC Card (str. 43)**.
- ❑ Zkontrolujte, zda je karta PC Card kompatibilní s operačním systémem Microsoft Windows nainstalovaným v počítači.
- ❑ Další informace najdete v příručce dodané s kartou PC Card. Pokud nepoužíváte kartu PC Card značky Sony, může být nutné nainstalovat ovladač.
- ❑ Pokud nepracuje karta PC Card, která doposud pracovala, bude možná nutné nainstalovat nejnovější softwarový ovladač. Použijte tento postup:
  - 1 Klepněte na tlačítko **Start** a na příkaz **Ovládací panely**.
  - 2 Klepněte na tlačítko **Systém a údržba**.
  - 3 Klepněte na tlačítko **Systém**.
  - 4 V levém podokně klepněte na možnost **Správce zařízení**. Počítač zobrazí okno **Správce zařízení**.
  - 5 Poklepáním na název zařízení karty PC Card zobrazíte okno vlastností.
  - 6 Vyberte kartu **Ovladač** a klepněte na možnost **Aktualizovat ovladač**.
- ❑ Pokud nástrojem **Peripheral Device & Storage Media Restriction Setting Utility** zvolíte možnost vypnutí patice PC Card nebo na kartě **VAIO Power Management** v okně **Možnosti napájení** vypnete napájení patice PC Card, nemůžete používat karty PC Card. Chcete-li nastavení změnit, přečtěte si část **Ochrana dat před zneužitím (str. 134)** nebo **Zapnutí schémat napájení VAIO Power Management (str. 131)**.



## Proč počítač nerozpozná připojená zařízení?

Pokud u některých karet PC Card přepnete při vložené kartě funkci řízení spotřeby z normálního režimu na úsporný režim nebo režim spánku, systém pravděpodobně kartu PC Card nebo zařízení připojené k počítači nerozpozná. Znovu spusťte počítač.

## Proč nelze vložit kartu PC Card?

- ❑ Zkontrolujte, zda je karta PC Card vložena správně. Další informace najdete v části **Vložení karty PC Card (str. 43)**.
- ❑ Některé karty PC Card nebo některé funkce karet PC Card nemusí být možné s počítačem používat. Další informace najdete v příručce dodané s kartou PC Card.

## Zvuk a video

### Jak vypnout zvuk po spuštění Windows?

Pro vypnutí úvodního zvuku Windows použijte tento postup:

- 1 Klepněte na tlačítko **Start** a na příkaz **Ovládací panely**.
- 2 Klepněte na tlačítko **Hardware a zvuk**.
- 3 Klepněte na možnost **Spravovat zvuková zařízení** v části **Zvuk**.
- 4 Na kartě **Zvuky** zrušte klepnutím zaškrtnutí políčka **Přehrávat zvuk po spuštění Windows**.
- 5 Klepněte na tlačítko **OK**.

## Média Memory Stick

### Co udělat, pokud nelze média Memory Stick naformátovaná v počítači VAIO použít v jiném zařízení?

Možná je nutné médium Memory Stick přeformátovat.

Při formátování média Memory Stick vymažete všechna uložená data včetně hudby. Před přeformátováním média Memory Stick zálohujte důležitá data a ujistěte se, že na médiu nejsou soubory, které byste chtěli zachovat.

- 1 Data nebo obrázky uložíte zkopírováním z média Memory Stick na pevný disk počítače.
- 2 Naformátujte médium Memory Stick podle postupu v části **Formátování média Memory Stick (str. 48)**.

### Mohu kopírovat obrázky z digitální videokamery přes médium Memory Stick?

Ano, a můžete také prohlížet videoklipy natočené videokamerami kompatibilními s médii Memory Stick.

### Proč nelze na médium Memory Stick zapisovat data?

- Některá média Memory Stick jsou vybavena přepínačem, který je chrání před náhodným vymazáním nebo přepsáním dat. Zkontrolujte, zda je vypnut přepínač ochrany proti přepsání.
- Pokud nástrojem **Peripheral Device & Storage Media Restriction Setting Utility** zvolíte možnost vypnutí patice pro média Memory Stick PRO/Duo nebo na kartě **VAIO Power Management** v okně **Možnosti napájení** vypnete napájení patice Memory Stick PRO/Duo, nemůžete používat média Memory Stick. Chcete-li nastavení změnit, přečtěte si část **Ochrana dat před zneužitím (str. 134)** nebo **Zapnutí schémat napájení VAIO Power Management (str. 131)**.

## Periferní zařízení

### Co udělat, pokud nelze připojit zařízení USB?

- ❑ Je-li to možné, zkontrolujte, zda je zařízení USB zapnuto a používá vlastní napájení. Například u digitální kamery zkontrolujte, zda má nabitý akumulátor. Pokud používáte tiskárnu, zkontrolujte, zda je napájecí kabel správně připojen do zásuvky.
- ❑ Zkuste použít jiný konektor USB v počítači. Ovladač může být nainstalován ke konkrétnímu konektoru použitému při prvním připojení zařízení.
- ❑ Další informace najdete v příručce dodané se zařízením USB. V některých případech je třeba před připojením zařízení nainstalovat software.
- ❑ Připojením jednoduchého zařízení s nízkou spotřebou (například myši) zkontrolujte, zda konektor pracuje.
- ❑ V práci zařízení mohou vzhledem k distribuci energie bránit i rozbočovače USB. Doporučujeme připojovat zařízení přímo do počítače.

## Možnosti podpory

V této části najdete informace o tom, kde získat odpovědi na dotazy k počítači VAIO.

### Informace o podpoře společnosti Sony

Odpovědi na své dotazy hledejte v následujících zdrojích informací v uvedeném pořadí.

Podrobnosti o tištěné a netištěné dokumentaci dodané s počítačem a o dalších zdrojích informací najdete v části **Dokumentace (str. 7)**.

- Pokyny pro používání softwaru najdete v souborech nápovědy, které jsou součástí softwaru.
- Použijte funkci hledání v okně **Nápověda a podpora k systému Windows** zobrazeném stisknutím a podržením klávesy Microsoft Windows a stisknutím klávesy **F1**.
- Webový server VAIO-Link:** pokyny pro řešení případných potíží s počítačem najdete na serveru VAIO-Link. Přejděte na adresu <http://www.vaio-link.com>.
- e-Support:** interaktivní část serveru <http://www.vaio-link.com>, která umožňuje komunikovat se specializovaným týmem odborné pomoci přes Internet. Pomocí vlastního účtu můžete snadno pokládat technické dotazy.
- Telefonní linky pomoci VAIO-Link:** než se obrátíte na službu VAIO-Link telefonicky, zkuste vyhledat řešení potíží v netištěné a tištěné dokumentaci.
- Navštivte ostatní webové servery společnosti Sony:
  - <http://www.club-vaio.com>, chcete-li se o řadě počítačů VAIO dozvědět více a stát se členy rozrůstající se komunity uživatelů systému VAIO,
  - <http://www.sonystyle-europe.com>, chcete-li nakupovat online,
  - <http://www.sony.net>, chcete-li získat informace o dalších výrobcích Sony.



Pro přístup k uvedeným službám potřebujete připojení k Internetu.

## e-Support

### Co je e-Support?

Prohledali jste uživatelské příručky a webový server (<http://www.vaio-link.com>), a přesto jste nenašli odpověď na otázku nebo problém? e-Support je ideálním řešením právě pro vás!

Na interaktivním webovém portálu e-Support můžete zadávat veškeré technické dotazy, které se týkají počítače, a přijímat odpovědi od specializovaného týmu odborné pomoci.

Každý přijatý dotaz bude označen jedinečným číslem, aby byla zajištěna bezproblémová komunikace mezi vámi a týmem portálu e-Support.

### Kdo může portál e-Support využívat?

K webovému portálu e-Support služby VAIO-Link mají neomezený přístup všichni zaregistrovaní zákazníci systému VAIO.

### Jak lze k portálu e-Support přistupovat?

Po elektronické registraci počítače obdržíte během několika hodin automaticky zprávu s odkazem na webový portál e-Support, identifikátorem zákazníka a několika základními informacemi.

Pro aktivaci účtu stačí klepnout na odkaz uvedený v této zprávě.

Hned můžete zadat první dotaz.

K webovému portálu e-Support můžete přistupovat z libovolného počítače s aktivním připojením k Internetu.

Na webovém portálu e-Support je k dispozici úplný soubor nápovědy k používání této služby.

### Mohu zadávat dotazy v rodném jazyce?

Vzhledem k tomu, že s týmem e-Support komunikujete přes portál, který vás propojuje přímo do naší centrální databáze, lze ve službě e-Support zadávat dotazy pouze v angličtině, francouzštině nebo němčině.

## Mohu dotazy zadávat kdykoli?

Ano, dotazy lze zadávat nepřetržitě. Nezapomeňte však, že tým služby e-Support může odpovídat na dotazy pouze od pondělí do pátku od 8 do 18 hodin.

## Je používání služby e-Support zpoplatněno?

Ne, tuto službu nabízíme všem registrovaným zákazníkům VAIO zcela zdarma!

## Lze zjistit, kdy tým služby e-Support zpracoval zadaný dotaz?

Jakmile tým služby e-Support dotaz zpracuje, obdržíte zprávu, že je odpověď na dotaz k dispozici.

## Ochranné známky

Sony, Battery Checker, Click to DVD, DVgate Plus, SonicStage CP, SonicStage Mastering Studio, VAIO Control Center, VAIO Edit Components, VAIO Media, VAIO Power Management, VAIO Power Management Viewer, My Club VAIO, VAIO Update, Memory Stick, logo Memory Stick, VAIO a logo VAIO jsou ochranné známky společnosti Sony Corporation.

Intel, Pentium a Intel SpeedStep jsou ochranné známky nebo registrované ochranné známky společnosti Intel Corporation.

Microsoft Windows Vista, Windows Media Center Edition, MS Works, Microsoft Office Student & Teacher 2003 Trial, Microsoft Office Small Business Edition 2003 Trial a logo Windows jsou ochranné známky nebo registrované ochranné známky společnosti Microsoft Corporation v USA a dalších zemích.

Adobe, Adobe Acrobat Elements, Adobe Reader, Adobe Premiere Elements a Adobe Photoshop Elements jsou ochranné známky společnosti Adobe Systems Incorporated.

Norton Internet Security 2007 je ochranná známka nebo registrovaná ochranná známka společnosti Symantec Corporation.

Roxio Easy Media Creator je ochranná známka společnosti Sonic Solutions.

WinDVD for VAIO a WinDVD BD for VAIO jsou ochranné známky společnosti InterVideo, Inc.

Sun Java VM je ochranná známka společnosti Sun Microsystems, Inc.

Google Toolbar, Google Desktop Search, Google Earth a Google Picasa jsou ochranné známky společnosti Google.

Skype je ochranná známka společnosti Skype Limited.

WebEx je ochranná známka společnosti WebEx.

My Club VAIO obsahuje software Macromedia Flash™ Player společnosti Macromedia, Inc. Copyright © 1995-2003 Macromedia, Inc. Všechna práva vyhrazena. Macromedia a Flash jsou ochranné známky společnosti Macromedia, Inc.

Textovou známku a loga Bluetooth vlastní společnost Bluetooth SIG, Inc. a společnost Sony Corporation je používá výhradně na licenčním základě. Ostatní ochranné známky a obchodní názvy jsou známkami příslušných vlastníků.

SD je registrovaná ochranná známka společnosti Toshiba Corporation.



MultiMediaCard™ je ochranná známka společnosti MultiMediaCard Association.

Všechny ostatní názvy systémů, výrobků a služeb jsou ochrannými známkami příslušných vlastníků. Značky™ a © nejsou v této příručce uváděny.

Technické údaje se mohou měnit bez předchozího upozornění. Všechny ostatní ochranné známky jsou ochrannými známkami příslušných vlastníků.

Přehled softwaru, který je k dispozici pro tento model, najdete v elektronické příručce **Specifikace**.

