

SONY®

Kullanım Kılavuzu

Kişisel Bilgisayar
VGN-FZ serisi



İçindekiler

Kullanımdan Önce	6
Bildirim	7
Belgeler	8
Ergonomik Faktörler.....	11
Başlarken	13
Kumandaların ve Bağlantı Noktalarının Yerini Belirleme	14
Gösterge Işıkları Hakkında	20
Güç Kaynağı Bağlama	21
Pil Takımını Kullanma.....	22
Bilgisayarınızı Güvenli Kapatma	28
VAIO Bilgisayarınızı Kullanma.....	29
Klavyeyi Kullanma	30
Touch Pad'i Kullanma.....	32
Özel İşlev Düğmelerini Kullanma	33
Dahili MOTION EYE Kamerayı Kullanma.....	35
Optik Disk Sürücüyü Kullanma	36
ExpressCard Modülünü Kullanma.....	46
Memory Stick Ortamını Kullanma.....	49
Diğer Bellek Kartlarını Kullanma	55
İnternet'i Kullanma	58
Kablosuz Yerel Ağ'ı (WLAN) Kullanma.....	60
Bluetooth İşlevini Kullanma	67

Çevresel Aygıtları Kullanma	74
Harici Hoparlör Bağlama	75
Harici Ekran Bağlama	76
Ekran Modları Seçme	81
Birden Çok Monitör İşlevini Kullanma	83
Harici Mikrofon Bağlama	85
Evrensel Seri Veri Yolu (USB) Aygıtı Bağlama	86
Yazıcı Bağlama.....	89
i.LINK Aygıtı Bağlama	90
Ağa (LAN) Bağlanma	92
VAIO Bilgisayarınızı Özelleştirme	93
Parolayı Ayarlama	94
VAIO Control Center ile Bilgisayarınızı Ayarlama	97
Güç Tasarruf Modlarını Kullanma.....	98
VAIO Power Management ile Güç Yönetimi Yapma	103
Modeminizi Yapılandırma	104
VAIO Bilgisayarınızı Yükseltme.....	106
Bellek Ekleme ve Çıkarma	107

Önlemler	113
LCD Ekranı Kullanma	114
Güç Kaynağını Kullanma	115
Bilgisayarınızı Kullanma	116
Dahili MOTION EYE Kamerayı Kullanma	118
Disketleri Kullanma	119
Diskleri Kullanma	120
Pil Takımını Kullanma	121
Kulaklıkları Kullanma	122
Memory Stick Ortamını Kullanma	123
Sabit Diski Kullanma	124
Bilgisayarınızı Güncelleştirme	125
Sorun Giderme	126
Bilgisayar	127
Sistem Güvenliği	134
Pil	135
Dahili MOTION EYE Kamera	137
İnternet	140
Ağ	142
Bluetooth Teknolojisi	145
Optik Diskler	149
Ekran	154
Yazdırma	159
Mikrofon	160

Fare	161
Hoparlörler	162
Touch Pad	164
Klavye	165
Disketler	166
Ses/Video	167
Memory Stick Ortamı.....	170
Çevresel Aygıtlar	172
Destek Seçenekleri	173
Sony Destek Bilgisi.....	173
e-Support	174
Ticari Markalar	176

Kullanımdan Önce

Bu Sony VAIO® bilgisayarını satın aldığınız için sizi tebrik ediyoruz. Ekran Kullanım Kılavuzuna hoş geldiniz. Sony, en yeni kişisel bilgisayar deneyimini sağlamak için en son teknolojiye sahip ses, video, bilgisayar ve iletişim sistemlerini bir araya getirdi.



Bu kılavuzda gösterilen harici görüntüler, bilgisayarınızdakilerden biraz farklı görünebilir.

Bildirim

© 2008 Sony Corporation. Tüm hakları saklıdır.

Bu kılavuz ve burada adı geçen yazılım, tamamen veya kısmen yeniden üretilemez, çevrilemez veya önceden yazılı bir onay olmadan makine tarafından okunabilir biçime dönüştürülemez.

Sony Corporation, bu kılavuz, yazılım ve burada bulunan bilgiler hususunda hiçbir garanti vermez ve bundan dolayı bu kılavuza, yazılıma veya diğer bilgilere ilişkin herhangi bir örtük garanti, ticarete elverişli nitelik garantisi veya herhangi bir amaca uygunluk garantisi verilmediğini açıkça beyan eder. Sony Corporation, hiçbir koşulda, bu kılavuzdan, yazılımdan veya buradaki başka bilgilerden kaynaklanan veya bunlarla ilgili olan hiçbir tesadüfi, dolaylı veya özel zarar için sorumluluk kabul etmez.

Kılavuzda, ™ veya ® markaları belirtilmemiştir.

Sony Corporation, bu kılavuz veya içindeki bilgiler üzerinde haber vermeden, istediği zaman, istediği değişikliği yapma hakkını elinde bulundurur. Burada bahsedilen yazılım, ayrı bir kullanıcı lisans sözleşmesinin koşullarına bağlıdır.

Belgeler

Belgeleriniz, basılı bilgiler ve VAIO bilgisayarınız üzerinde okuyabileceğiniz kullanım kılavuzlarını içerir.

Basılı Belgeler

- ❑ **Hızlı Başlangıç Kılavuzu** — VAIO bilgisayarınızı paketten çıkarıp açana kadar olan süreci açıklar.
 - ❑ **Sorun Giderme ve Kurtarma Kılavuzu** — Yaygın sorunların ve bilgisayar arızalarının çözümlerini, verilerinizin yedek kopyasını nasıl çıkartabileceğinizi ve bilgisayarınızdaki sistemi nasıl kurtaracağınızı anlatan bir açıklama ve destek bilgi kaynakları içerir.
 - ❑ **Instant Mode*** — Instant Mode'u kullanmak için kılavuz sağlar.
- * Yalnızca NVIDIA video denetleyicinin bulunduğu modellerde.
- ❑ **Yönetmelikler, Garanti, Son Kullanıcı Lisans Sözleşmesi ve Hizmet Desteği** — Sony garanti koşulları, güvenlik yönetmelikleri, modem yönetmelikleri, kablosuz LAN yönetmelikleri, kablosuz WAN yönetmelikleri, Bluetooth yönetmelikleri, son kullanıcı yazılım lisans sözleşmesi ve Sony destek hizmetleri bilgilerini içerir.

Basılı Olmayan Belgeler

- ❑ **Kullanım Kılavuzu** (bu kılavuz) — Bilgisayarınızın özelliklerini açıklar. Ayrıca, bilgisayarınızla birlikte gelen yazılım programları ve yaygın sorunları çözmeye yönelik bilgiler içerir. **Kullanım Kılavuzu**, kolayca göz atabileceğiniz ve çıktısını alabileceğiniz PDF biçiminde verilmiştir.

Bu ekran kılavuzunu görüntülemek için:

- 1 Masaüstündeki **VAIO User Guide** simgesini çift tıklayın.
- 2 Dilinize yönelik klasörü açın.
- 3 Okumak istediğiniz kılavuzu seçin.



Bilgisayar > VAIO (C:) (C sürücünüz) > Documentation > Documentation yolunu izleyerek ve dilinize yönelik klasörü açarak kullanım kılavuzlarına manuel olarak erişebilirsiniz.

Bu kılavuzda tanımlanan Web sitelerine <http://> ile başlayan ilgili URL'lerini tıklayarak gidebilmek için, bilgisayarınızın İnternet'e bağlı olması gerekir.

- ❑ **Teknik Özellikler** — Çevrimiçi teknik özellikler bölümü, VAIO bilgisayarınızın donanım ve yazılım yapılandırmalarını tanımlar.

Çevrimiçi teknik özellikler bölümünü görüntülemek için:

- 1 İnternet'e bağlanın.
- 2 <http://www.vaio-link.com> adresindeki Sony çevrimiçi destek Web sitesine gidin.



Toplu donatıların belgelerine yönelik ayrı bir diskiniz olabilir.

My Club VAIO

My Club VAIO'da şunları bulabilirsiniz:

Accessories

Bilgisayarınızın kapasitesini artırmak mı istiyorsunuz? Uyumlu donatılarınıza göz atmak için bu simgeyi tıklayın.

Software

Kendinizi yaratıcı mı hissediyorsunuz? Yazılımımıza genel bir bakış için bu simgeyi tıklayın ve yükseltme seçeneklerinize bakın.

Wallpapers

En sevilen Sony ve Club VAIO duvar kağıtlarına bakmak için bu simgeyi tıklayın.

Links

En sevilen Sony ve Club VAIO Web sitelerine bakmak için bu simgeyi tıklayın.

Windows Yardım ve Destek

Windows Yardım ve Destek, bilgisayarınızı kullanmayı öğrenmenize yardım edecek pratik tavsiyelerin, öğreticilerin ve tanıtımların bulunduğu kapsamlı bir kaynaktır.

İnternettekiler de dahil olmak üzere tüm Windows Yardım kaynakları görüntülemek için Ara özelliğini, Dizin'i veya içindekileri kullanın.

Windows Yardım ve Destek'e erişmek için, **Başlat**'ı  ve ardından **Yardım ve Destek**'i tıklayın. Ayrıca, Microsoft Windows tuşunu basılı tutarak ve **F1** tuşuna basarak da **Windows Yardım ve Destek**'e erişebilirsiniz.

Diğer Kaynaklar

- Özellikler ve sorun giderme hakkında ayrıntılı bilgi için kullandığınız yazılımın yardım dosyalarına başvurun.
- Sık kullandığınız VAIO yazılımı hakkında çevrimiçi öğreticiler bulmak için <http://www.club-vaio.com> adresine gidin.

Ergonomik Faktörler

Bilgisayarınızı birçok ortamda taşınabilir bir aygıt olarak kullanacaksınız. Mümkün olduğunca hem istasyon, hem de taşınabilir ortamlar için aşağıdaki ergonomik faktörleri göz önüne almaya çalışın:

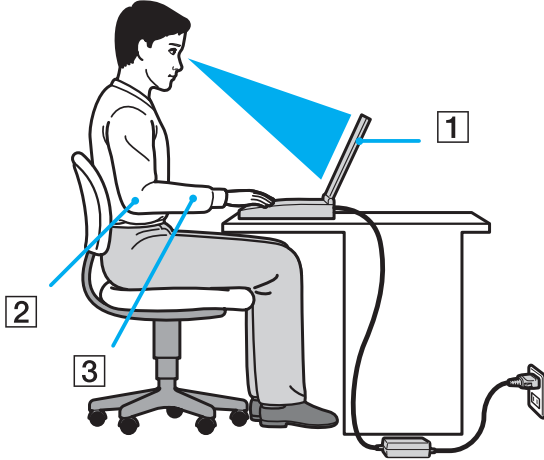

- ❑ **Bilgisayarınızın konumu** — Bilgisayarı tam olarak önünüze yerleştirin (1). Dirseklerinizi yatay konumda tutun (2), bileklerinizi ise klavyeyi, touch pad'i ve harici fareyi kullanırken serbest ve rahat bir konumda (3) olacak şekilde yerleştirin. Kollarınızın üst kısımları, iki yanınızdan serbest bir şekilde sarkmalıdır. Bilgisayar oturumlarınız sırasında molalar verin. Aşırı bilgisayar kullanımı, gözlerin, kasların veya tendonların yorulmasına yol açabilir.
- ❑ **Mobilya ve duruş** — Sirt desteği iyi olan bir sandalyede oturun. Ayaklarınız yere tam olarak basacak şekilde sandalyenin yüksekliğini ayarlayın. Bir ayak desteği, daha rahat olmanızı sağlayabilir. İleriye doğru gitmeden ve çok fazla geriye yaslanmadan rahat ve dik bir şekilde oturun.

- ❑ **Bilgisayar ekranın görüntüleme açısı** — En iyi konumu bulmak için ekranın eğilme özelliğini kullanın. Ekran eğimini uygun konuma getirmek için ekranı ayarlayarak göz ve kas yorgunluğunu azaltabilirsiniz. Ekranın parlaklık düzeyini de ayarlayın.
- ❑ **Aydınlatma** — Pencerelelerin ve ışıkların ekranda parlamadığı ve yansıma oluşturmadığı bir konum seçin. Ekran üzerinde parlak noktalar oluşmaması için dolaylı aydınlatma kullanın. Düzgün bir aydınlatma, daha rahat etmenize ve çalışma veriminizin artmasına katkıda bulunur.
- ❑ **Harici ekranı konumlandırma** — Harici bir ekran kullanırken, ekranı, rahatça görebileceğiniz bir mesafe içerisine yerleştirin. Monitörün karşısına oturduğunuzda, görüntü ekranının göz hizasında veya biraz daha alçakta olduğundan emin olun.

Başlarken

Bu bölümde, VAIO bilgisayarınızı kullanmaya nasıl başlayacağınızı anlatılmaktadır.

- ❑ **Kumandaların ve Bağlantı Noktalarının Yerini Belirleme (sayfa 14)**
- ❑ **Gösterge Işıkları Hakkında (sayfa 20)**
- ❑ **Güç Kaynağı Bağlama (sayfa 21)**
- ❑ **Pil Takımını Kullanma (sayfa 22)**
- ❑ **Bilgisayarınızı Güvenli Kapatma (sayfa 28)**

Kumandaların ve Bağlantı Noktalarının Yerini Belirleme

İleriki sayfalarda gösterilen kumandaları ve bağlantı noktalarını tanımak için bir dakikanızı ayırın.

Ön

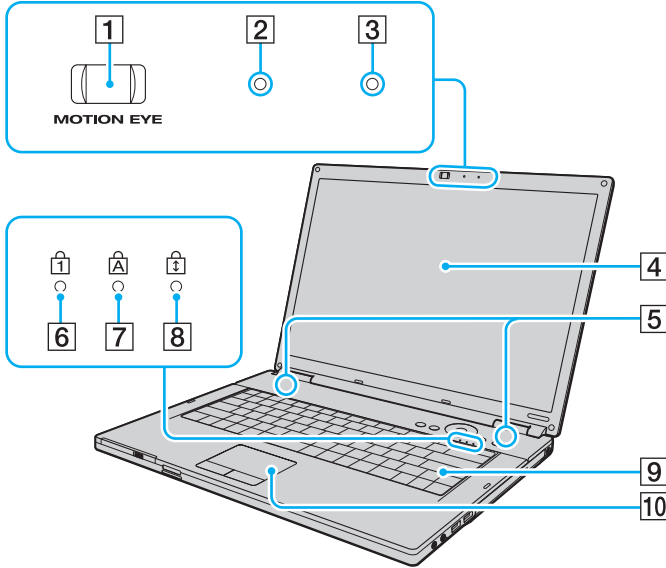

- 1 Dahili **MOTION EYE** kamera ([sayfa 35](#))
- 2 Dahili **MOTION EYE** kamera göstergesi ([sayfa 20](#))
- 3 Dahili mikrofon (tek kulaklıklılı)
- 4 LCD ekran ([sayfa 114](#))
- 5 Dahili hoparlörler (stereo)
- 6 Num lock göstergesi ([sayfa 20](#))
- 7 Caps lock göstergesi ([sayfa 20](#))
- 8 Scroll lock göstergesi ([sayfa 20](#))
- 9 Klavye ([sayfa 30](#))
- 10 Touch pad ([sayfa 32](#))

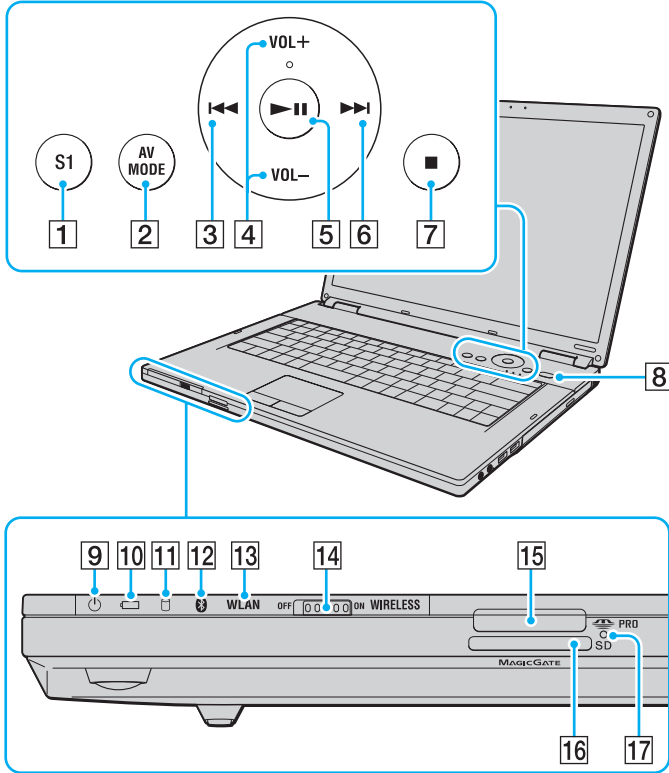

- 1 S1 düğmesi (sayfa 33)
- 2 AV MODE düğmesi (sayfa 33)
- 3 Önceki parça düğmesi (sayfa 33)
- 4 VOL-/VOL+ düğmeleri (sayfa 33)
- 5 Oynat/Duraklat düğmesi (sayfa 33)
- 6 Sonraki parça düğmesi (sayfa 33)
- 7 Durdur düğmesi (sayfa 33)
- 8 Güç düğmesi
- 9 Güç göstergesi (sayfa 20)
- 10 Pil göstergesi (sayfa 20)
- 11 Sabit disk sürücüsü göstergesi (sayfa 20)
- 12 Bluetooth göstergesi (sayfa 20)
- 13 WLAN (Kablosuz LAN) göstergesi (sayfa 20)
- 14 WIRELESS anahtarı (sayfa 60)
- 15 Memory Stick yuvası* (sayfa 51)
- 16 SD bellek kartı yuvası (sayfa 55)
- 17 Ortam Erişim göstergesi (sayfa 20)

* Bilgisayarınız hem standart hem de Duo boyutlu Memory Stick ortamını destekler.

Sağ

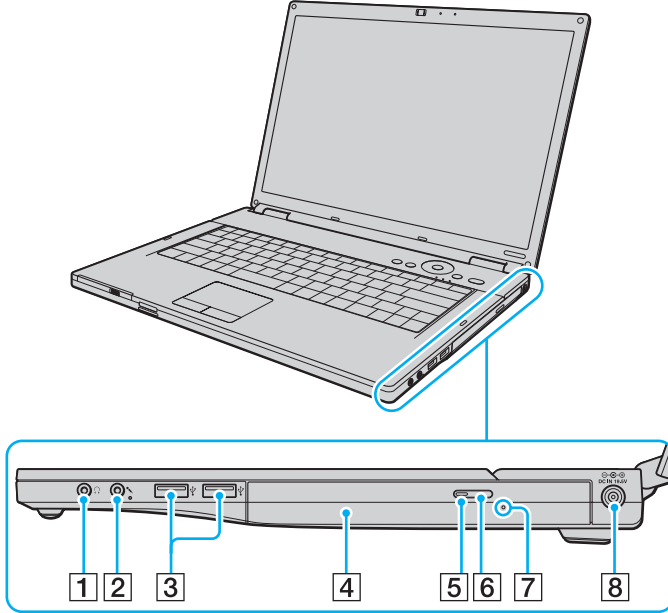

- 1 Kulaklık çıkışı (sayfa 75)
- 2 Mikrofon çıkışı (sayfa 85)
- 3 Yüksek Hızlı USB (USB 2.0) bağlantı noktaları * (sayfa 86)
- 4 Optik disk sürücüsü (sayfa 36)
- 5 Optik disk sürücüsü göstergesi (sayfa 20)
- 6 Sürücü çıkarma düğmesi (sayfa 36)
- 7 Manuel çıkarma düğmesi (sayfa 149)
- 8 **DC IN** bağlantı noktası (sayfa 21)

* Yüksek/orta/düşük hızları destekler.

Sol

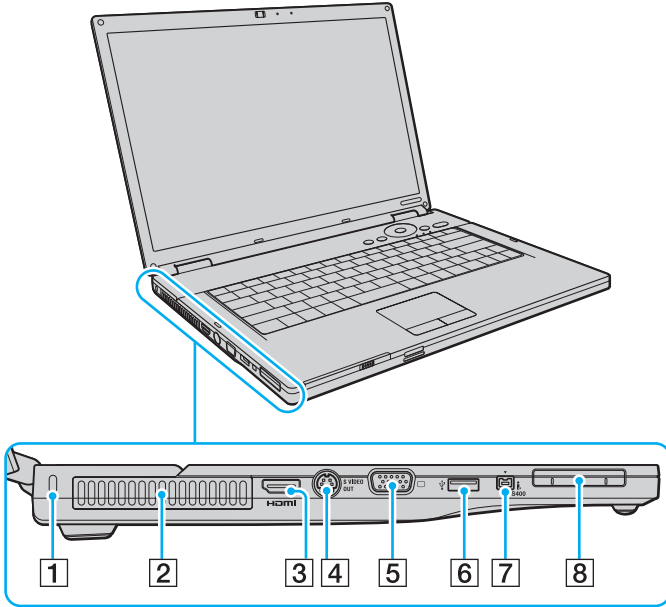

- 1 Güvenlik yuvası
- 2 Fan
- 3 **HDMI** bağlantı noktası ^{*1} (sayfa 76)
- 4 **S VIDEO OUT** bağlantı noktası (sayfa 78)
- 5 Monitör (VGA) bağlantı noktası (sayfa 76)
- 6 Yüksek Hızlı USB (USB 2.0) bağlantı noktası ^{*2} (sayfa 86)
- 7 i.LINK (IEEE 1394) S400 bağlantı noktası (sayfa 90)
- 8 ExpressCard/34 yuvası (sayfa 46)

*1 Yalnızca NVIDIA video denetleyicinin bulunduğu modellerde.

*2 Yüksek/orta/düşük hızları destekler.

HDMI™
HIGH-DEFINITION MULTIMEDIA INTERFACE

Geri

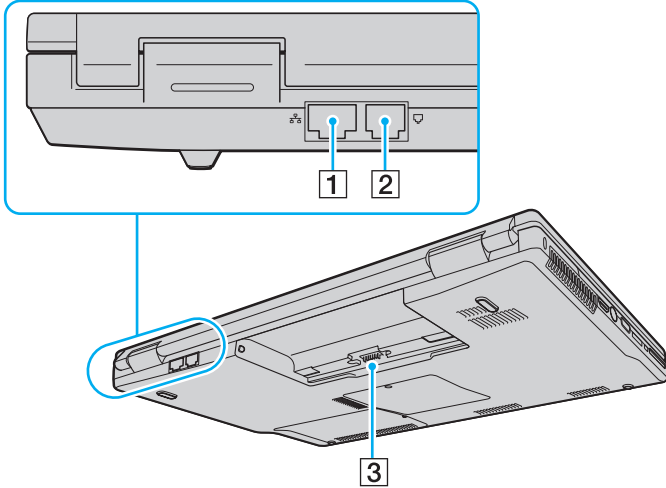

- 1 Ağ (Ethernet) bağlantı noktası (sayfa 92)
- 2 Modem bağlantı noktası (sayfa 58)
- 3 Pil konektörü



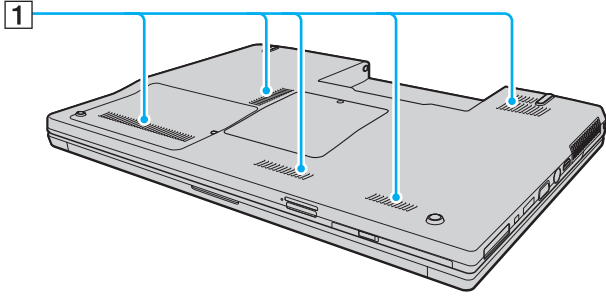



Alt



1 Fanlar

Gösterge Işıkları Hakkında

Bilgisayarınız aşağıdaki gösterge ışıklarıyla donatılmıştır.

Gösterge	İşlevler
Güç 	Bilgisayarınız açıkken yanar, bilgisayar Uyku modundayken yanıp söner, bilgisayar Hazırda Bekleme modundayken veya kapalıyken söner.
Pil 	Bilgisayar pil gücünü kullanırken yanar, pil biterken yanıp söner, pil şarj olurken iki kere yanıp söner.
Dahili MOTION EYE kamera	Dahili MOTION EYE kamera kullanılırken yanar.
Ortam Erişimi	Bellek kartından veri okunurken veya sabit diske veri yazılırken yanar. (Bu gösterge açık durumdayken Uyku moduna geçmeyin veya bilgisayarı kapatmayın.) Göstergenin kapalı olması, bellek kartının kullanılmadığı anlamına gelir.
Optik disk sürücüsü	Optik disk ortamından veri okunurken veya optik disk ortamına veri yazılırken yanar. Göstergenin kapalı olması, optik disk ortamının kullanılmadığı anlamına gelir.
Sabit disk sürücüsü 	Sabit disk sürücüsünden veri okunurken veya sabit disk sürücüsüne veri yazılırken yanar. Bu gösterge açık durumdayken Uyku moduna geçmeyin veya bilgisayarı kapatmayın.
Num lock 	Sayısal tuş takımını etkinleştirmek için Num Lk tuşuna basın. Sayısal tuş takımının etkinliğini kaldırmak için bir defa daha basın. Göstergenin kapalı olması, sayısal tuş takımının etkin olmadığını gösterir.
Caps lock 	Büyük harfle yazmak için Caps Lock tuşuna basın. Gösterge açık durumdayken Shift tuşuna basarsanız, harfler küçük yazılır. Göstergeyi kapatmak için tuşa bir defa daha basın. Caps lock göstergesi kapalı durumdayken, normal yazıya geri dönülür.
Scroll lock 	Görüntüyü kaydırma şeklinizi değiştirmek için Scr Lk tuşuna basın. Scroll lock göstergesi kapalı durumdayken, normal kaydırmaya geri dönülür. Scr Lk tuşu, kullandığınız programa bağlı olarak farklı işlevlere sahiptir ve tüm programlarla çalışmaz.
Bluetooth teknolojisi 	WIRELESS anahtarı ON duruma getirildiğinde ve Bluetooth teknolojisi etkinleştirildiğinde yanar.
Wireless LAN	Kablosuz Yerel Ağ işlevi etkinleştirildiğinde yanar.

Güç Kaynağı Bağlama

Bilgisayarınız için güç kaynağı olarak bir AC adaptör veya şarj edilebilir bir pil takımı kullanabilirsiniz.

AC Adaptör Kullanma



Bilgisayarınızı yalnızca verilen AC adaptörle kullanın.

AC adaptörü kullanmak için

- 1 Güç kablosunun bir ucunu (1) AC adaptöre takın (3).
- 2 Güç kablosunun diğer ucunu bir AC çıkışına takın (2).
- 3 AC adaptöre bağlı kabloyu (3), bilgisayar üzerindeki **DC IN** bağlantı noktasına (4) takın.

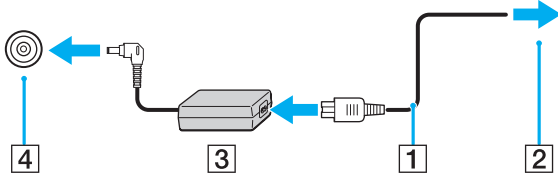

DC IN fişinin şekli, AC adaptöre bağlı olarak değişir.



Bilgisayarınızın AC gücüyle bağlantısını tamamen kesmek için, AC adaptörü çıkarın.

AC çıkışının kolay erişilen bir yerde olduğundan emin olun.

Bilgisayarınızı uzun süre kullanmayacaksanız, Hazırda Bekleme moduna geçirin. Bkz. **Hazırda Bekleme Modunu Kullanma (sayfa 101)**. Bu güç tasarruf modu sayesinde kapatmaya ve yeniden başlatmaya harcayacağınız zamandan tasarruf edersiniz.

Pil Takımını Kullanma

Bilgisayarınızla birlikte verilen pil takımı, teslim aldığınızda tamamen dolu değildir.

Pil Takımını Takma

Pil takımını takmak için

- 1 Bilgisayarı ve LCD ekran kapağını kapatın.
- 2 Pilin **LOCK/UNLOCK** anahtarını (1) kaydırarak **UNLOCK** konumuna getirin.

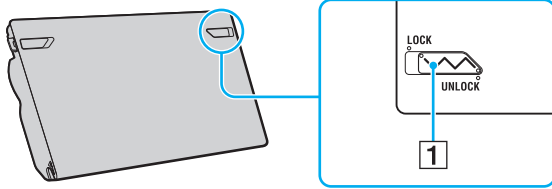

- 3 Pıl bölmesinin her iki tarafındaki çıkıntılar (2), pıl takımının her iki tarafından bulunan U şeklindeki kesiklere (3) oturana kadar pıl takımını pıl bölümüne doğru çapraz şekilde kaydırın.

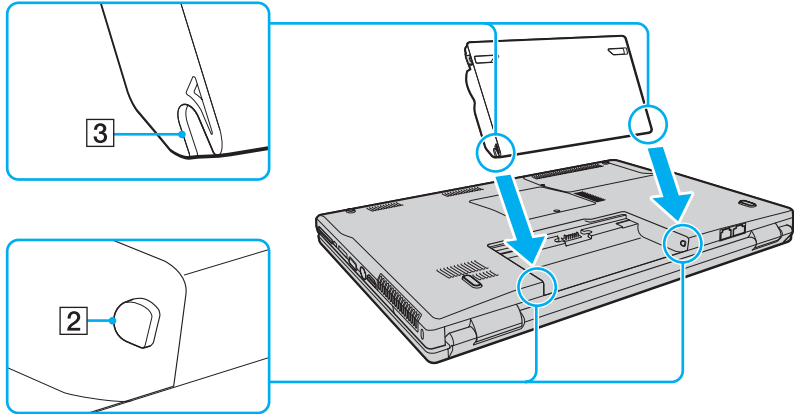

- 4 Pili takımını ok yönünde döndürün ve yerine oturana kadar pili takımını bölmeye doğru itin.

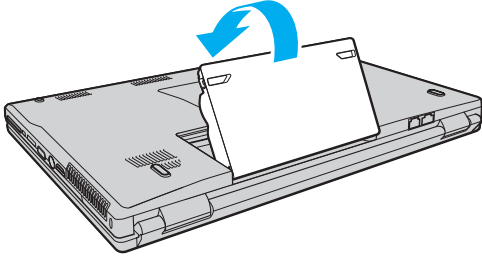

- 5 Pili takımını bilgisayara sabitlemek için, pilin **LOCK/UNLOCK** anahtarını kaydırarak **LOCK** konumuna getirin.



Doğrudan AC güce bağlıyken ve pil takımı takılıyken, bilgisayarınız gücünü AC çıkışından alır.



Bazı şarj edilebilir piller, Sony kalitesini ve güvenlik standartlarını karşılamaz. Güvenlik nedenleriyle, bu bilgisayar, yalnızca bu model için tasarlanmış gerçek Sony pillerle çalışır. Başka türde bir pil taktığımızda, pil şarj olmayacak ve bilgisayar çalışmayacaktır.

Bilgisayarınızı kullanmadan önce pilin **LOCK/UNLOCK** anahtarını **LOCK** konumuna kaydırduğunuzdan emin olun.

Pil Takımını Şarj Etme

Bilgisayarınızla birlikte verilen pil takımı, teslim aldığınızda tamamen dolu değildir.

Pil takımını şarj etmek için

- 1 Pil takımını takın.
- 2 AC adaptörü bilgisayara bağlayın.
Bilgisayar, pili otomatik olarak şarj eder (pil şarj olurken pil gösterge ışığı iki kere yanıp sönecektir). Pil %85 oranında dolduğunda, pil göstergesi söner.

Pil gösterge ışığı durumu	Anlamı
Açık	Bilgisayar pil gücünü kullanıyor.
Yanıp sönüyor	Pil bitmek üzere.
İki kere yanıp sönüyor	Pil şarj oluyor.
Kapalı	Bilgisayar AC gücü kullanıyor.

! PİL TAKIMINI DAİMA BU KILAVUZDA TANIMLANDIĞI ŞEKİLDE ŞARJ EDİN.



Pil bitmek üzere olduğu sırada, hem pil hem de güç gösterge ışıkları yanıp söner.

AC gücüne doğrudan bağlı olduğu sırada, pil takımını bilgisayarınızda tutun. Siz bilgisayarı kullanırken, pil takımı şarj olmaya devam eder.

Pilin doluluk seviyesi %10'un altına düşerse, pil takımının şarj olması için bilgisayarınızı AC adaptöre bağlamaz veya bilgisayarınızı kapatıp tamamen dolu bir pil takımı takmanız gerekir.

Bilgisayarınızla birlikte verilen pil takımı lityum iyon pildir ve istediğiniz anda şarj edilebilir. Kısmen boşalmış bir pil takımını şarj etmek, pil ömrünü etkilemez.

Pil takımını bir güç kaynağı olarak kullandığımız sırada, pil gösterge ışığı yanar. Pilin ömrü tükenmek üzere olduğunda, hem pil hem güç gösterge ışıkları yanıp sönmeye başlar.

Bazı yazılım uygulamaları ve bazı çevresel aygıtlar çalışırken, pil ömrü kısalmış bile olsa, bilgisayarınız Hazırda Bekleme moduna giremeyebilir. Pil gücünü kullanırken veri kaybından kaçınmak için, verinizi sık sık kaydetmeli ve Uyku veya Hazırda Bekleme gibi bir güç yönetimi modunu manuel olarak etkinleştirmelisiniz.

Bilgisayar Uyku moduna girdiğinde pil tükenirse, kaydedilmemiş verilerinizi kaybedersiniz. Önceki çalışma durumuna dönmeniz imkansızdır. Veri kaybından kaçınmak için, verinizi sık sık kaydetmelisiniz.

Doğrudan AC güce bağlıyken ve pil takımı takılıyken, bilgisayarınız gücünü AC çıkışından alır.

Pil Takımını Çıkarma

! Bilgisayarınız açıkken ve AC adaptöre bağlı değilken veya bilgisayar Uyku modundayken pil takımını çıkarırsanız, verilerinizi kaybedebilirsiniz.

Pil takımını çıkarmak için

- 1 Bilgisayarı ve LCD ekran kapağını kapatın.
- 2 Pilin **LOCK/UNLOCK** anahtarını (1) kaydırarak **UNLOCK** konumuna getirin.
- 3 Pil **RELEASE** mandalını (2) kaydırın ve tutun, parmak ucunuzu pil takımının altındaki sekme (3) koyun ve pil takımını ok yönünden döndürün ve daha sonra kaydırarak bilgisayardan çıkarın.

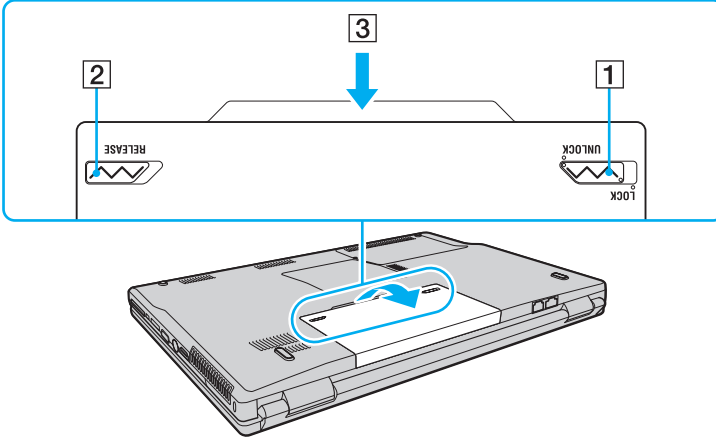

Bilgisayarınızı Güvenli Kapatma

Kaydedilmemiş verilerinizi kaybetmemek için, bilgisayarınızı düzgün bir şekilde, aşağıda belirtildiği gibi kapadığınızdan emin olun.

Bilgisayarınızı kapatmak için

- 1 Bilgisayara bağlı olan tüm çevresel aygıtları kapatın.
- 2 **Başlat**'ı, **Kilit** düğmesinin yanındaki oku  ve **Kapat**'ı tıklayın.
- 3 Belgelerinizi kaydetmeniz veya başka kullanıcıları düşünüp bilgisayarın otomatik olarak kapanmasını beklemeniz konusunda sizi uyararak tüm bilgi istemlerine yanıt verin.
Güç göstergesi ışığı söner.

VAIO Bilgisayarınızı Kullanma

Bu bölümde, VAIO bilgisayarınızdan en iyi şekilde nasıl yararlanabileceğiniz anlatılmaktadır.

- ❑ **Klavyeyi Kullanma (sayfa 30)**
- ❑ **Touch Pad'i Kullanma (sayfa 32)**
- ❑ **Özel İşlev Düğmelerini Kullanma (sayfa 33)**
- ❑ **Dahili MOTION EYE Kamerayı Kullanma (sayfa 35)**
- ❑ **Optik Disk Sürücüyü Kullanma (sayfa 36)**
- ❑ **ExpressCard Modülünü Kullanma (sayfa 46)**
- ❑ **Memory Stick Ortamını Kullanma (sayfa 49)**
- ❑ **Diğer Bellek Kartlarını Kullanma (sayfa 55)**
- ❑ **İnternet'i Kullanma (sayfa 58)**
- ❑ **Kablosuz Yerel Ağ'ı (WLAN) Kullanma (sayfa 60)**
- ❑ **Bluetooth İşlevini Kullanma (sayfa 67)**





Klavyeyi Kullanma



Klavyeniz bir masaüstü bilgisayarın klavyesine çok benzer, ama modele özgü görevleri yerine getirmek için ek tuşları vardır. Ayrıca, VAIO-Link Web sitesi (<http://www.vaio-link.com>) klavyeyi kullanmanıza yardımcı olmak amacıyla sözlük bilgileri içermektedir.

Fn Tuşu ile Bileşimler ve İşlevler



Bazı klavye işlevleri yalnızca işletim sisteminin başlatılması tamamlandıktan sonra kullanılabilir.

Bileşimler/Özellik	İşlevler
Fn +  (F2): hoparlör anahtarı	Dahili hoparlör ve kulaklıkları açar ve kapatır.
Fn +  (F5/F6): parlaklık denetimi	Bilgisayar ekranınızın LCD parlaklığını ayarlar. Parlaklığı arttırmak için, Fn+F6 tuşlarına ve ardından ↑ veya → tuşuna basın veya Fn+F6 tuşlarına basmaya devam edin. Parlaklığı azaltmak için, Fn+F5 tuşlarına ve ardından ↓ veya ← tuşuna basın veya Fn+F5 tuşlarına basmaya devam edin.
Fn +  /  (F7): görüntü çıkışı	Bilgisayar ekranı ve harici görüntü arasında geçiş yapar ve aynı anda ikisine de çıkış sağlar.

Bileşimler/Özellik	İşlevler
Fn +  (F10): yakınlaştırma	<p>Bilgisayarınızın ekran görünümünü büyütme/önceki haline getirmek için ekran çözünürlüğünü değiştirir.</p> <p></p> <p>Standart görünümün ve büyütülmüş görünümün varsayılan çözünürlüğü şöyledir: Standart görünüm: 1280 x 800 piksel Büyütülmüş görünüm: 1024 x 600 piksel Yüksek çözünürlükteki bir bilgisayar ekranına düşük çözünürlük uygulandığından, büyütülmüş görünüm standart görünüm kadar net değildir. Bu tuş bileşimi, çözünürlüğü değiştirerek ekran görünümünü büyüttüğü için grafik resimlerle çalışmayabilir. Bu tuş kombinasyonu çözünürlüğü değiştirdiği için, ekran görünümü büyüdüğünde veya standart görünüm önceki haline getirildiğinde yazılım pencerelerinin yeri ve boyutu değişebilir. Bilgisayarınızın ekran görünümü büyütüldüğü zaman, görünümü harici görüntüye çevirdiğinizde işlev devre dışı kalır ve standart görünüme döner.</p>
Fn +  (F12): Hazırda Bekleme	<p>En düşük seviyede güç tüketimi sağlar. Bu komutu yürüttüğünüzde, sistemin ve bağlı çevresel aygıtlarının durumu sabit disk sürücüsüne yazılır ve sistem gücü kapatılır. Sistemi normal haline geri getirmek için, güç düğmesini kullanarak gücü açın. Güç yönetimi hakkında ayrıntılı bilgi için, bkz. Güç Tasarruf Modlarını Kullanma (sayfa 98).</p>

Touch Pad'i Kullanma

Touch pad'i kullanarak ekranda nesnelere işaret edebilir, nesnelere seçebilir, sürükleyebilir veya kaydırabilirsiniz.

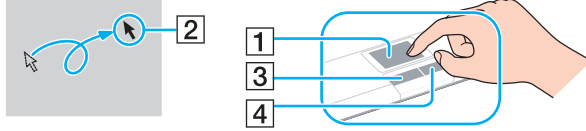

İşlem	Tanım
İşaret	İmleci (2) bir öğenin veya nesnenin üzerine götürmek için, parmağınızı touch pad (1) üzerinde kaydırın.
Tıklama	Sol düğmeye (3) bir kere basın.
Çift Tıklama	Sol düğmeye iki kere basın.
Sağ Tıklama	Sağ düğmeye (4) bir kere basın. Birçok uygulamada, bu işlem bir kısayol menüsü görüntüler.
Sürükleme	Sol düğmeyi basılı tutarak parmağınızı touch pad üzerinde kaydırın.
Kaydırma	Dikey olarak kaydırmak için, parmağınızı touch pad'in sağ kenarı boyunca kaydırın. Yatay olarak kaydırmak istiyorsanız, parmağınızı touch pad'in alt kısmı boyunca kaydırın (kaydırma işlevi sadece touch pad kaydırma özelliğini destekleyen uygulamalarda kullanılabilir).

 Fareyi kullanma tercihinize bağlı olarak touch pad'i etkin hale getirebilir veya devre dışı bırakabilirsiniz. **VAIO Control Center**'i açmak için **VAIO Control Center ile Bilgisayarınızı Ayarlama (sayfa 97)** bölümüne bakın. Açıldığında, ayrıntılı talimatlar için işaret aygıtında konuyu seçin ve yardım dosyasını görüntüleyin.





! Touch pad'i devre dışı bırakmadan önce, bir fare bağladığınızdan emin olun. Fare bağlamadan touch pad'i devre dışı bırakırsanız, işaretçi işlemleri için yalnızca klavyeyi kullanabilirsiniz.

Özel İşlev Düğmelerini Kullanma

Bilgisayarınızın özel işlevlerini kullanmanıza yardımcı olmak amacıyla, bilgisayarınız özel düğmelerle donatılmıştır.

AV MODE, Oynat/Duraklat, Durdur, Önceki parça ve Sonraki parça düğmeleri Instant Mode'u* destekler. Instant Mode'un etkinleştirilmesi için bilgisayar kapalı veya Hazırda Bekleme modunda olmalıdır. Instant Mode hakkında daha fazla bilgi için, basılı **Instant Mode** kitapçığına bakın.

* Yalnızca NVIDIA video denetleyicinin bulunduğu modellerde.

Özel işlev düğmesi	İşlevler
S1 düğmesi 	Varsayılan olarak S1 düğmesi, Windows Yardım ve Destek 'i açar.  Varsayılan düğme ataması yukarıdakinden farklı olabilir. Bu durumda, S1 düğme atamasını değiştirmeye yönelik pencerede atamayı değiştirebilirsiniz. Bu pencereyi görüntülemek için düğmeyi basılı tutun veya VAIO Control Center 'i açarak ve burada gezinerek pencereyi bulun. S1 düğme ataması için VAIO Control Center 'daki yardım dosyasına bakın.
AV MODE düğmesi 	Bilgisayar kapalı veya Hazırda Bekleme modundayken: Windows'u başlatmadan CD, DVD ve müzik dosyalarını hemen oynatmanıza ve sabit disk sürücüsünde kayıtlı görüntü verilerini görüntülemenize olanak vermek için Instant Mode'u etkinleştirir. Daha fazla bilgi için basılı Instant Mode kitapçığına bakın. Bilgisayar açık veya Uyku modundayken: İstenen yazılımın seçilmesi için VAIO Launcher 'i başlatır. VAIO Launcher 'da varsayılan yazılım seçeneklerini değiştirebilirsiniz. Bunu yapmak için AV MODE düğmesini basılı tutarak kurulum penceresini görüntüleyin.
Durdur düğmesi 	CD, DVD veya Blu-ray Disc™* ortamının ya da sabit disk sürücüsünde depolanan bir müzik/video dosyasının oynatılmasını durdurur.
Oynat/Duraklat düğmesi 	CD, DVD veya Blu-ray Disc* ortamının ya da sabit disk sürücüsünde depolanan bir müzik/video dosyasının oynatılmasını başlatır veya duraklatır.

Özel işlev düğmesi	İşlevler
Önceki parça düğmesi ◀◀	Video oynatma sırasında bir önceki bölümü/dosyayı veya ses oynatma sırasında bir önceki şarkıyı/dosyayı çalar.
Sonraki parça düğmesi ▶▶	Video oynatma sırasında bir sonraki bölümü/dosyayı veya ses oynatma sırasında bir sonraki şarkıyı/dosyayı çalar.
VOL-/VOL+ düğmeleri (Ses artırma ve Ses azaltma)	Sesi azaltır (-) ve arttırır (+).

* Yalnızca Blu-ray Disc sürücüsü olan modellerde. Oynatma için **WinDVD BD** yazılımını kullanın.

Dahili MOTION EYE Kamerayı Kullanma

Bilgisayarınız, dahili **MOTION EYE** kamera ile donatılmıştır.

Dahili **MOTION EYE** kamera anında mesajlaşma yazılımına ve video düzenleme yazılımına video işlevselliği ekler.

Bilgisayarınızın açılması dahili **MOTION EYE** kamerayı etkinleştirir, böylece bilgisayarınız böyle bir yazılım kullanarak video konferansı yapmak için hazırdır.

Anında mesajlaşma veya video düzenleme yazılımınızı açmak veya kapatmak, dahili **MOTION EYE** kameranızı etkinleştirmez veya devre dışı bırakmaz.



Dahili **MOTION EYE** kamera birden fazla yazılım uygulamasıyla paylaşamaz. Kamera başka bir yazılım uygulaması tarafından kullanılıyorsa, dahili **MOTION EYE** kamerayı kullanmaya başlamadan önce uygulamadan çıkın.

Karanlık bir ortamdaki görüntüyü yakalarken **VAIO Camera Capture Utility**'yi başlatmak için **Başlat**'ı, **Tüm Programlar**'ı, **VAIO Camera Capture Utility**'yi ve **VAIO Camera Capture Utility**'yi tıklayın. **Properties** penceresini görüntülemek için **Camera** düğmesini tıklayın ve **Low Light** onay kutusunu seçin. Bu, kameranın daha fazla ışık yakalamasını sağlamak için kare hızını düşürür ve perde hızını yavaşlatır.



Hızlı hareket eden bir nesne görüntülerseniz, görüntüleyici penceresinde yatay çizgiler gibi bazı parazitler olabilir. Bu normaldir ve bir arıza olduğunu göstermez.

Dahili **MOTION EYE** kamerayı **Microsoft Windows MovieMaker** yazılımı ile çalıştıramazsınız.

Optik Disk Sürücüyü Kullanma

Bilgisayarınızda bir optik disk sürücü bulunur.

Disk yerleştirmek için

- 1 Bilgisayarı açın.
- 2 Sürücüyü açmak için sürücü çıkarma düğmesine (1) basın. Tepsinin dışarıya doğru açılır.
- 3 Tepsinin ortasına etiketli tarafı yukarı gelecek şekilde diski yerleştirin ve disk yerine yerleşene kadar hafifçe itin.

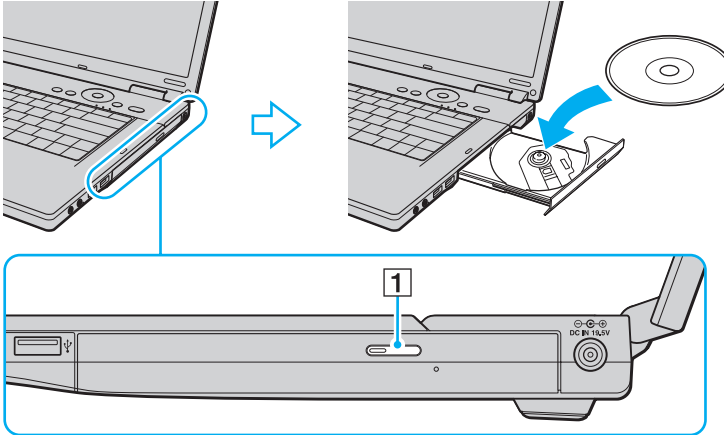

4 Hafifçe iterek tepsiyi kapatın.

! Bilgisayarınız güç tasarruf modundayken (Uyku veya Hazırda Bekleme) optik diski çıkarmayın. Aksi takdirde bilgisayarınızda arıza oluşabilir.



Harici optik disk sürücüsü kullanmayı planlıyorsanız, daha önce kurulmuş disk çalıştırma programını başlatmadan önce sürücüyü takın.

Optik Diskleri Okuma ve Yazma

Satın aldığınız modele bağlı olarak bilgisayarınız CD, DVD ve Blu-ray Disc ortamlarını oynatır ve bunlara kayıt yapar. Modelinize takılmış olan optik disk sürücünün türü için teknik özellikleri kontrol edin. Optik disk sürücünüzün hangi tür ortamları desteklediğini görmek için aşağıdaki tabloyu kullanın.

OK: oynatılabilir ve kaydedilebilir
 O: oynatılabilir fakat kaydedilemez
 -: oynatılamaz veya kaydedilemez

	CD-ROM	Video CD	Müzik CD'si	CD Extra	CD-R/RW	DVD-ROM	DVD-Video	BD-ROM	DVD-R/RW	DVD+R/RW	DVD+R DL	DVD-R DL	DVD-RAM	BD-R ^{*9} /RE ^{*10}
DVD±RW/±R DL/RAM	O	O	O	O	OK	O	O	-	OK ^{*1 *2}	OK	OK ^{*5}	OK ^{*6}	OK ^{*3 *4}	-
Blu-ray Disc	O	O	O	O	OK ^{*8}	O	O	O	OK ^{*1 *2}	OK	OK ^{*5}	OK ^{*6}	OK ^{*3 *4}	OK ^{*7 *11}
Blu-ray Disc Combo	O	O	O	O	OK ^{*8}	O	O	O	OK ^{*1 *2}	OK	OK ^{*5}	OK ^{*6}	OK ^{*3 *4}	O ^{*11}

*1 2.0/2.1 Genel Versiyonu DVD-R ile uyumlu DVD-R disklerine veri yazmayı destekler.

*2 1.1/1.2 Versiyonu DVD-RW ile uyumlu DVD-RW disklerine veri yazmayı destekler.

*3 Bilgisayarınızdaki DVD±RW/RAM disk sürücüsü DVD-RAM kartuşunu desteklemez. Kartuşu olmayan diskleri veya çıkarılabilir kartuşu olan diskleri kullanın.

*4 1.0 Versiyon DVD-RAM ile uyumlu tek taraflı DVD-RAM disklerine (2,6 GB) veri yazmayı desteklemez.
 2.2 Versiyonu DVD-RAM/12X-SPEED DVD-RAM Revision 5.0 diski desteklenmez.

*5 DVD+R DL (Çift Katman) disklerine veri yazmak, sadece DVD+R DL (Çift Katman) kaydetmeyi destekleyen disklerle mümkündür.

*6 DVD-R DL (İkili Katman) disklerine veri yazmak, sadece DVD-R DL (İkili Katman) kaydetmeyi destekleyen disklerle mümkündür.

*7 1.1 Versiyonu BD-R disklerine (25 GB kapasiteli tek katman diskler, 50 GB kapasiteli ikili katman diskler) ve 2.1 Versiyonu BD-RE disklerine (25 GB kapasiteli tek katman diskler, 50 GB kapasiteli ikili katman diskler) veri yazmayı destekler.

*8 Blu-ray Disc sürücüsünün olduğu modellerde Ultra Speed CD-RW disklerine veri yazma desteklenmez.

*9 1.1 Versiyonu biçiminde, BD-R'nin açılımı Blu-ray Disc-Recordable'dır.

*10 2.1 Versiyonu biçiminde, BD-RE'nin açılımı Blu-ray Disc-Rewritable'dır.

*11 Bilgisayarınızdaki Blu-ray Disc sürücüsü, Versiyon 1.0 biçimindeki BD-RE Disk ortamlarını ve kartuşlu Blu-ray Disk ortamını desteklemez.

! Bu ürün, Compact Disc Digital Audio standardı teknik özelliklerine (CD Standardı) uyan diskleri oynatmak için tasarlanmıştır. DualDisc, bir tarafında DVD'ye kaydedilmiş materyalin, diğer tarafında dijital ses materyalinin bulunduğu iki taraflı bir disk. CD Standardına uymadığı için, DualDisc'in ses tarafı (DVD olmayan tarafı) bu üründe çalışmayabilir.

Çoklu formatlarda diskler bulunabildiği için, VAIO bilgisayarda kullanmak için daha önceden kaydedilmiş veya boş disk alırken, bilgisayarınızın optik disk sürücülerine yürütme ve kaydetme uyumluluğunu kontrol etmek için disk paketindeki uyarıları dikkatle okuyun. Sony, resmi "CD" formatı standartlarına (veya DVD sürücüler için "DVD" standartlarına veya Blu-ray Disc sürücüler için "Blu-ray Disc" standartlarına) uymayan disklerle VAIO CD sürücülerinin uyumluluğunu garanti ETMEZ. UYUMLU OLMAYAN DİSK KULLANMAK VAIO BİLGİSAYARINIZA CİDDİ ZARARLAR VEREBİLİR VEYA YAZILIM ÇAKIŞMASI YARATABİLİR VE SİSTEMİN KARARSIZ KALMASINA NEDEN OLABİLİR.

Disk formatları ile ilgili bilgi almak için, önceden kaydedilmiş diskin yayımcısı veya kaydedilebilir diskin üreticisi ile temasa geçin.



8cm disk yazma desteklenmez.

! Telif haklarıyla korunan Blu-ray Disc ortamını sürekli olarak oynatmak için, AACs anahtarını güncelleştirmeniz gerekir. AACs anahtarını güncellemek için İnternet erişimi gerektiğini unutmayın.

Diğer optik ortam aygıtlarında olduğu gibi, koşullar uyumluluğu sınırlayabilir veya Blu-Ray Disc ortamını oynatmayı engelleyebilir. VAIO bilgisayarları, yüksek bit oranlarıyla AVC veya VC1 biçiminde kaydedilen paketlenmiş ortamda film oynatmayı desteklemeyebilir.

DVD ve BD-ROM Disk ortamlarındaki bazı içerikler için bölge ayarları gereklidir. Optik disk sürücüdeki bölge ayarı diskteki bölge koduyla eşleşmezse, oynatma mümkün değildir.

Harici ekranınız Yüksek Bant Genişliği Dijital İçerik Koruma (HDCP) standardı ile uyumlu değilse, telif hakları korunan Blu-ray Disc ortamındaki içeriği oynatamaz veya görüntüleyemezsiniz.

Bazı içerikler, video çıkışının standart tanımda olmasını veya analog video çıkışını tamamen engelleyebilir. En iyi uyumluluk ve görüntüleme kalitesi için dijital HDCP-uyumlu ortamın sağlanması kesinlikle önerilir.

Diske veri yazma ile ilgili notlar

- ❑ Bir diske veri yazmak için yalnızca bilgisayarınıza daha önce kurulmuş, önerilen Sony yazılımını kullanın. Diğer yazılım programları tam olarak uyumlu olmayabilir ve hata oluşabilir.
- ❑ Optik disk sürücüdeki bir diskteki verinin okunabilmesi için, diski çıkarmadan önce oturumu kapamalısınız. Bu işlemi tamamlamak için yazılımınızla verilen talimatları okuyun.
- ❑ Sadece dairesel diskler kullanın. Optik disk sürücüye zarar verebileceğinden, başka şekillerde (yıldız, kalp, kart, vb.) disk kullanmayın.
- ❑ Diske veri yazarken bilgisayarınıza çarpmayın veya bilgisayarınızı sallamayın.
- ❑ Diske veri yazmadan önce, ekran koruyucuyu devre dışı bırakın ve anti-virüs yazılımından çıkın.
- ❑ Diske veri yazarken bellekte yerleşik yardımcı yazılım kullanmayın. Bu, bilgisayarınızın hasar görmesine neden olabilir.
- ❑ Disk yazmak için yazılım uygulamanızı kullanmadan önce, diğer tüm uygulamalardan çıktığınızdan ve diğer uygulamaları kapadığınızdan emin olun.
- ❑ Önceden yüklenmiş yazılımı veya disk yazma yazılımını kullanırken, bilgisayarınızı güç tasarruf modlarına geçirmeyin.
- ❑ Bilgisayarınızı çalıştırmak için AC adaptörü bağlayın ve kullanın veya pil takımının en az %50 dolu olduğundan emin olun.
- ❑ Kullanılmış bir diske veri eklerken aynı disk yazma yazılımını kullandığınızdan emin olun. Ek veri yazmak için farklı disk yazma yazılımının kullanılması arızaya neden olabilir. Örneğin, **Roxio Easy Media Creator** yazılımı ile yazılmış veriler içeren bir diskiniz varsa, bu diske daha fazla veri eklemek için **Roxio Easy Media Creator** yazılımını kullanın.

Disk oynatma ile ilgili notlar

Disk oynatırken en yüksek performansı almak için aşağıdaki tavsiyelere uymalısınız.

- ❑ Bazı CD çalarların ve bilgisayarların optik disk sürücülerini CD-R veya CD-RW disk ortamı ile oluşturulmuş ses CD'lerini oynatmayabilir.
 - ❑ Bazı DVD oynatıcıların ve bilgisayarların optik disk sürücülerini DVD+R DL, DVD-R DL, DVD+R, DVD+RW, DVD-R, DVD-RW veya DVD-RAM disk ortamı ile oluşturulmuş DVD'leri oynatmayabilir.
 - ❑ Bir diski oynatırken, disk erişimini hızlandırmak için bellekte yerleşik yardımcı yazılımı kullanmayın. Bu, bilgisayarınızın hasar görmesine neden olabilir.
 - ❑ Disk oynatırken bilgisayarınızı güç tasarruf modlarından birine geçirmeyin.
 - ❑ DVD'lerin üzerinde, ne tür oynatıcılarda ve hangi bölgelerde diski oynatabileceğinizi göstermek için bölge kod göstergeleri bulunur. DVD diskinin üzerine veya paketinde "2" (Avrupa bölge "2" içindedir) veya "hepsi" (bu DVD'yi dünyanın hemen hemen her yerinde oynatabileceğiniz anlamına gelir) ibaresi bulunmuyorsa, bilgisayarınızda diski oynatamazsınız.
- !
- WinDVD** veya **WinDVD BD** yazılımı çalışırken, DVD bölge kodunu değiştirirseniz, yazılımı tekrar başlatın veya diski çıkarın ve yeni ayarların etkin olması için tekrar takın.
- ❑ DVD sürücünün bölge kodu ayarlarını değiştirmeye uğraşmayın. DVD sürücünün bölge kodlarının değiştirilmesini sonucu çıkabilecek herhangi bir sorun garanti kapsamında değildir.

CD Oynatma

Ses CD'si oynatmak için

- 1 Optik disk sürücüye bir disk yerleştirin.
- 2 Masaüstünde bir şey belirmezse, **Başlat**'ı, **Tüm Programlar**'ı ve CD'yi oynatmak için istediğiniz bir CD yazılımını tıklayın. **Ses CD'si** penceresi belirirse, bir seçeneğini tıklayın.

Dosyaları CD'lere Kopyalama

Dosyaları diske kopyalamak için

! Diske veri yazarken bilgisayarınıza çarpmayın veya bilgisayarınızı sallamayın.

- 1 Optik disk sürücüye bir disk yerleştirin. **Otomatik çalıştır** penceresi belirirse, **Dosyaları diske yaz**'ı tıklayın ve boş disk klasörü belirene kadar ekrandaki talimatları izleyin.
- 2 Kopyalamak istediğiniz dosyanın (dosyaların) bulunduğu klasörü açın ve dosyayı (dosyaları) boş disk klasörüne sürükleyin.
- 3 Disk klasörünü kapatın.

DVD Oynatma

DVD oynatmak için

- 1 Çalışan tüm yazılım uygulamalarını kapatın.
- 2 Optik disk sürücüye bir DVD yerleştirin.
- 3 Masaüstünde bir şey belirmezse, **Başlat**'ı, **Tüm Programlar**'ı ve DVD'yi oynatmak için istediğiniz bir DVD yazılımını tıklayın.

Yazılımı kullanma hakkındaki talimatlar için DVD yazılımınızın yardım dosyasına bakın.

Dosyaları DVD'lere Kopyalama

Dosyaları diske kopyalamak için

- 1 AC adaptörü bilgisayara bağlayın.
- 2 Optik disk sürücüye bir disk yerleştirin.
- 3 Masaüstünde bir şey belirmezse, **Başlat**'ı, **Tüm Programlar**'ı ve dosyaları diske kopyalamak için kullanmak istediğiniz DVD yazma yazılımını tıklayın.

Yazılımı kullanma hakkındaki talimatlar için DVD yazma yazılımınızın yardım dosyasına bakın.

Blu-ray Disc Ortamını Oynatma

! Blu-ray Disc oynatma işlevi, yalnızca seçili modellerde kullanılabilir. Optik disk sürücünüzün türünü öğrenmek için çevrimiçi teknik özellikler bölümüne bakın ve ardından desteklenen disk ortamlarını öğrenmek için **Optik Diskleri Okuma ve Yazma (sayfa 38)** bölümüne bakın.

Blu-ray Disc ortamını oynatmak için

- 1 Çalışan tüm yazılım uygulamalarını kapatın.
- 2 Optik disk sürücüye bir Blu-ray Disc ortamı yerleştirin.
- 3 Masaüstünde bir şey görüntülenmezse, **Başlat**'ı, **Tüm Programlar**'ı ve diski oynatmak için istediğiniz Blu-ray Disc yazılımını tıklayın.

Yazılımı kullanmayla ilgili talimatlar için yazılımınızın yardım dosyasına bakın.

Blu-ray Disc Ortamına Dosya Kopyalama

! Blu-ray Disc yazma işlevi, yalnızca seçili modellerde kullanılabilir. Optik disk sürücünüzün türünü öğrenmek için çevrimiçi teknik özellikler bölümüne bakın ve ardından desteklenen disk ortamlarını öğrenmek için **Optik Diskleri Okuma ve Yazma (sayfa 38)** bölümüne bakın.

Dosyaları Blu-ray Disc ortamına kopyalamak için

- 1 AC adaptörü bilgisayara bağlayın.
- 2 Optik disk sürücüye bir Blu-ray Disc ortamı yerleştirin.
- 3 Masaüstünde bir şey görüntülenmezse, **Başlat**'ı, **Tüm Programlar**'ı ve dosyaları diske kopyalamak için kullanmak istediğiniz Blu-ray Disc yazma yazılımını tıklayın.

Yazılımı kullanma hakkındaki talimatlar için Blu-ray Disc yazma yazılımınızdaki yardım dosyasına bakın.

ExpressCard Modülünü Kullanma

Bilgisayarınız, dijital kameralar, camcorder'lar, müzik çalarlar ve diğer ses/video aygıtları arasında veri aktarımı yapabilmesi için bir Universal ExpressCard yuvası* veya ExpressCard/34 yuvası* ile donatılmıştır. Aşağıda gösterildiği gibi, Universal ExpressCard yuvasına bir ExpressCard/34 (34mm genişliğinde) veya ExpressCard/54 (54mm genişliğinde) modülü* ve ExpressCard/34 yuvasına yalnızca bir ExpressCard/34 modülü* yerleştirilebilir.

- ExpressCard/34 modülü*



- ExpressCard/54 modülü*

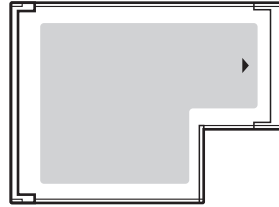

Bilgisayarınız, bir ExpressCard/34 yuvası* ile donatılmıştır.

* Bu kılavuzda, ExpressCard yuvası ve ExpressCard modülü olarak bahsedilmektedir.

ExpressCard Modülünü Yerleştirme

! ExpressCard modülünü yuvaya yerleştirirken veya yuvadan çıkarırken dikkatli olun. Zorla yerleştirmeyin veya çıkarmayın.



ExpressCard modülünü yerleştirmeden veya çıkarmadan önce bilgisayarınızı kapatmanıza gerek yoktur.

ExpressCard modülünü yerleştirmek için

- 1 ExpressCard modülünü, tık sesiyle yerine oturana kadar dikkatlice yuvaya doğru kaydırın. Zorla sokmaya çalışmayın.

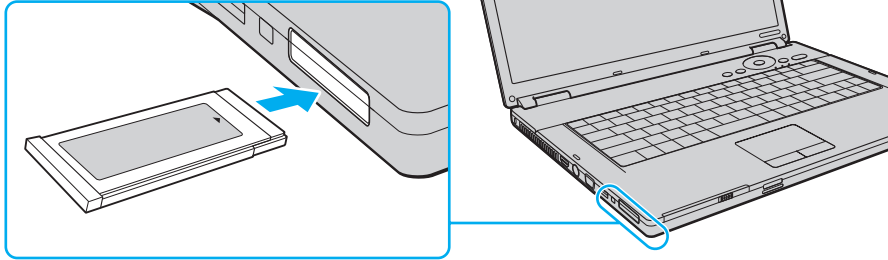

Modül veya adaptör yuvaya kolayca yerleşmezse, hafifçe çıkarın ve doğru yönde taktığınızdan emin olun.

ExpressCard modül üreticisi tarafından sağlanan en son yazılım sürücüsünü kullandığınızdan emin olun.

ExpressCard Modülünü Çıkarma

Bilgisayarınız çalışırken ExpressCard modülünü çıkarmak için aşağıdaki adımları takip edin. Düzgün çıkarmazsanız, sisteminiz düzgün çalışmayabilir.

ExpressCard modülünü çıkarmak için



Bilgisayarınız kapalıyken ExpressCard modülünü çıkarmak için 1'den 7'ye kadar olan adımları atlayın.

- 1 Görev çubuğunda **Donanımı Güvenli Kaldır** simgesini çift tıklayın.
Donanımı Güvenli Kaldır penceresi belirir.
- 2 Çıkarmak istediğiniz donanımı seçin.
- 3 **Durdur**'u tıklayın.
Donanım aygıtını durdur penceresi belirir.
- 4 Aygıtın sistemden güvenle kaldırılabileceğini onaylayın.
- 5 **Tamam**'ı tıklayın.
Aygıtı kaldırmanızın güvenli olduğunu belirten bir ileti belirir.
- 6 **Tamam**'ı tıklayın.
- 7 **Donanımı Güvenli Kaldır** penceresini kapatmak için, **Kapat**'ı tıklayın.
- 8 Çıkarmak için ExpressCard modülünü bilgisayara doğru itin.
- 9 ExpressCard modülünü hafifçe tutun ve yuvadan çıkarın.

Memory Stick Ortamını Kullanma

Memory Stick ortamı, özellikle dijital kameralar, mobil telefonlar ve diđer aygıtlar gibi uyumlu ürünlerle dijital veri deęiřimi ve paylaşımı için tasarlanan tek parça, taşınabilir ve çok yönlü IC kayıt ortamıdır. Çıkarılabilir olduęu için, harici veri depolama amacıyla da kullanılabilir.

Memory Stick Ortamını Kullanmadan Önce

Bilgisayarınızdaki Memory Stick yuvasına, hem standart hem de Duo boyutlu ortam yerleştirilebilir ve bu yuva, yüksek hızlı veri aktarımı yapan ve yüksek veri kapasitesine sahip Memory Stick PRO ve Memory Stick PRO-HG Duo biçimlerini destekler.



Memory Stick Duo Adaptörü kullanmadan Duo boyutlu Memory Stick ortamını doğrudan Memory Stick yuvasına yerleştirebilirsiniz.



Memory Stick Micro (M2) ortamını kullanmadan önce, bunu M2 Standart boyutlu veya M2 Duo boyutlu Adaptöre yerleştirdiğinizden emin olun. Adaptör olmadan ortamı doğrudan Memory Stick yuvasına yerleştirirseniz, onu tekrar yuvadan çıkaramayabilirsiniz.

Memory Stick ortamı ile ilgili en son bilgiler için <http://www.memorystick.com/en/> adresinden Memory Stick Web sitesini ziyaret edin.



Bilgisayarınız test edilmiş ve Eylül 2007'den itibaren mevcut olan, 8 GB'a kadar kapasiteye sahip, Sony marka Memory Stick ortamı ile uyumlu bulunmuştur. Ancak uyumlu ortamlarla aynı teknik özellikleri taşıyan tüm Memory Stick ortamlarının uyumluluğu garanti edilmez.

Birden fazla dönüştürücü adaptörü olan bir Memory Stick ortamı yerleştirildiğinde uyumlu olmayabilir.

MagicGate, Sony tarafından geliştirilen telif hakkı koruma teknolojisinin genel adıdır. Bu özelliği kullanmak için MagicGate logolu bir Memory Stick ortamı kullanın.

Kişisel kullanımınız dışında, ilgili telif hakkı sahiplerinden önceden izin almaksızın kaydettiğiniz ses ve/veya görüntü verilerini kullanmanız, telif hakkı yasalarını ihlal eder. Uygun şekilde, bu tür telif hakkına tabi veriler içeren Memory Stick ortamları da yalnızca yasalar çerçevesinde kullanılabilir.

Bilgisayarınızdaki Memory Stick yuvası, 8 bit paralel veri aktarımını (yüksek hız veri aktarımı) desteklemez.

M2 Duo boyutlu Adaptördeki Memory Stick Micro ortamı, ek olarak Memory Stick Duo Adaptörüne de takılırsa, düzgün çalışmayabilir.

Memory Stick Ortamını Yerleştirme

Memory Stick ortamını yerleřtirmek için

- 1 Memory Stick yuvasını bulun.
- 2 Memory Stick ortamını, ok yukarı gelecek ve Memory Stick yuvasını gösterecek řekilde tutun.
- 3 Memory Stick ortamını yerine yerleřene kadar dikkatlice yuvaya dođru kaydırın. Sisteminiz Memory Stick ortamını otomatik olarak tanır ve Memory Stick ortamın ieriđi grntlenir. Masastnde bir řey belirmezse, **Bařlat**'ı, **Bilgisayar**'ı tıklayın ve Memory Stick ortamı simgesini ift tıklayın.

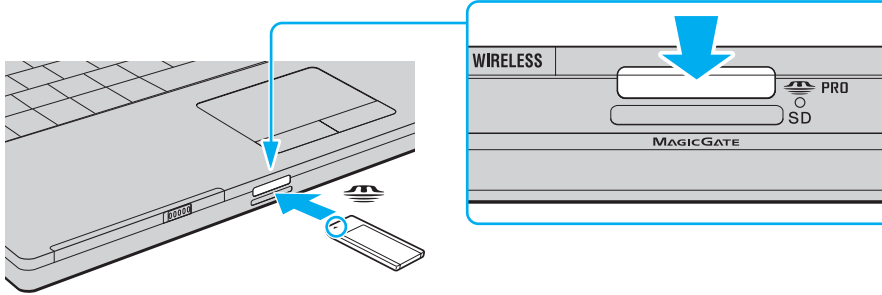

! Yuvaya yerleřtirdiđiniz sırada Memory Stick ortamını tutarken okun dođru ynu gsterdiđinden emin olun. Bilgisayarınızın veya Memory Stick ortamının zarar grmesini engellemek iin, yavařça yerleřtirmiyorsanız Memory Stick ortamını yuvaya zorla yerleřtirmeye alıřmayın.

Yuvaya birden fazla Memory Stick ortamı yerleřtirmeyin. Ortamın yanlış yerleřtirilmesi, bilgisayarınıza ve ortama zarar verebilir.

Memory Stick ortamındaki ieriđi grntlemek iin

- 1 **Bařlat**'ı tıklayın ve ardından **Bilgisayar** penceresini amak iin **Bilgisayar**'ı tıklayın.
- 2 Memory Stick ortamında saklanan veri dosyalarının listesini grmek iin Memory Stick ortamı simgesini ift tıklayın.

Memory Stick ortamını biçimlendirmek için

Memory Stick ortamı varsayılan fabrika ayarlarında biçimlendirilmiştir ve kullanıma hazırdır. Bilgisayarınızda ortamı yeniden biçimlendirmek isterseniz, aşağıdaki adımları izleyin:

! Ortamı biçimlendirirken, ortamı biçimlendirmek için tasarlanmış ve Memory Stick ortamını destekleyen bir aygıt kullandığınızdan emin olun.

Memory Stick ortamının biçimlendirilmesi ortam üzerindeki tüm veriyi siler. Ortamı biçimlendirmeden önce, içinde değerli verilerinizin bulunmadığından emin olun.

Ortamı biçimlendirirken Memory Stick ortamını yuvasından çıkarmayın. Bir anzaya yol açabilir.

- 1 Memory Stick ortamını yerine yerleşene kadar dikkatlice yuvaya doğru kaydırın.
- 2 **Başlat**'ı tıklayın ve ardından **Bilgisayar** penceresini açmak için **Bilgisayar**'ı tıklayın.
- 3 Memory Stick ortamı simgesini sağ tıklayın ve **Biçimlendir**'i seçin.
- 4 **Aygıt varsayılanlarını geri yükle**'yi tıklayın.

! Yerleşim biriminin ve dosya sisteminin boyutu değişebilir.

Hatalı çalışmaya neden olabileceğinden, **Dosya sistemi** açılır listesinden **NTFS**'yi seçmeyin.



Biçimlendirme seçenekleri'nden **Hızlı Biçimlendir**'i seçerseniz biçimlendirme işlemi daha çabuk tamamlanacaktır.

- 5 **Başlat**'ı tıklayın.

- 6 Doğrulama istemi belirildiğinde, **Tamam**'ı tıklayın.
Biçimlendirme işlemi başlar.

!

Ortama bağlı olarak Memory Stick ortamını biçimlendirmek zaman alabilir.

- 7 Tamamlandığında, **Tamam**'ı tıklayın.
- 8 **Kapat**'ı tıklayın.

Memory Stick Ortamını Çıkarma

Memory Stick ortamını çıkarmak için

- 1 Ortam Erişimi göstergesi ışığının kapalı olup olmadığını kontrol edin.
- 2 Memory Stick ortamını bilgisayara doğru itin.
Memory Stick ortamı çıkar.
- 3 Memory Stick ortamını yuvadan çekin.

!

Memory Stick ortamını her zaman yavaşça çıkarın, aksi takdirde beklenmedik bir şekilde dışarı çıkabilir.

Ortam Erişim göstergesi ışığı yanarken Memory Stick ortamını çıkarmayın. Aksi takdirde, veri kaybedebilirsiniz. Büyük boyutlarda veri yüklemek zaman alabilir, bu yüzden Memory Stick ortamını çıkarmadan önce göstergenin kapalı olduğundan emin olun.

Diğer Bellek Kartlarını Kullanma

Memory Stick yuvasına ve ExpressCard yuvasına ek olarak, bilgisayarınızda bir de **SD** bellek kartı yuvası bulunur. Bu yuvayı dijital kameralarda, video kaydediciler, müzik çalarlar ve diğer ses/video aygıtlarından veri aktarmak için kullanabilirsiniz.

Bellek Kartlarını Kullanmadan Önce

Bilgisayarınızdaki **SD** bellek kartı yuvası aşağıdaki bellek kartlarını destekler:

- SD bellek kartı
- SDHC bellek kartı
- MultiMediaCard (MMC)

Uyumlu bellek kartları hakkında en son bilgiler için, **Sony Destek Bilgisi (sayfa 173)** bölümüne bakarak uygun destek Web sitesini ziyaret edin.

!

Bilgisayarınız test edilmiş ve yalnızca 2007 Eylül ayından itibaren mevcut olan başlıca bellek kartı ortamlarıyla uyumlu bulunmuştur. Ancak, uyumlu ortamları aynı teknik özellikleri taşıyan tüm bellek kartı ortamlarının uyumluluğu garanti edilmez.

SD bellek kartı yuvasına her zaman doğru bellek kartını yerleştirin.

2 GB'a kadar kapasiteye sahip SD bellek kartları ve 8 GB'a kadar kapasiteye sahip SDHC bellek kartları test edilmiş ve bilgisayarınızla uyumlu bulunmuştur.

Bilgisayarınızdaki **SD** bellek kartı yuvası, SD bellek kartının ve SDHC bellek kartının telif hakkı koruması ve yüksek hızlı veri aktarımı özelliklerini desteklemez.

Farklı türde bir bellek kartını veya bellek kartı adaptörünü **SD** bellek kartı yuvasına yerleştirmeye çalışmayın. Uyumsuz bir bellek kartının veya bellek kartı adaptörünün yuvadan çıkarılması zor olabilir ve bilgisayarınıza zarar verebilir.

Bellek kartını **SD** bellek kartı yuvasına yerleştirirken veya yuvadan çıkarırken dikkatli olun. Bellek kartını zorla yerleştirmeyin veya çıkarmayın.

Bellek Kartını Yerleştirme

Bellek kartını yerleştirmek için

- 1 **SD** bellek kartı yuvasını bulun.
- 2 Bellek kartını, ok yönü yukarı gelecek ve bellek kartı yuvasının karşısında olacak şekilde tutun.

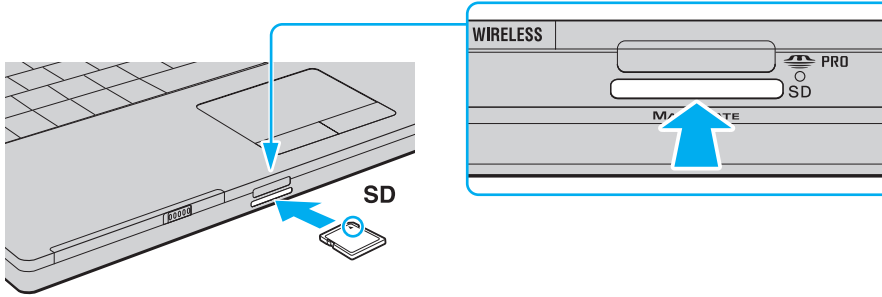

- 3 Bellek kartını yerine yerleşene kadar dikkatlice yuvaya doğru kaydırın. Kartı yuvaya zorla sokmaya çalışmayın.



Bellek kartı yuvaya kolayca yerleşmezse, hafifçe çıkarın ve doğru yönde taktığınızdan emin olun.

Bellek Kartını Çıkarma

! Bellek kartını Ortam Erişim göstergesi ışığı yanarken çıkarmayın. Çıkarırsanız, kart veya karttaki veri zarar görebilir.

Bellek kartını çıkarmak için

- 1 Ortam Erişimi göstergesi ışığının kapalı olup olmadığını kontrol edin.
- 2 Bellek kartının yuvadan çıkarılması için bellek kartının dışarıdaki kısmına basın.
- 3 Kart dışarı çıktığında kartı dikkatlice yuvadan çekin.

İnternet'i Kullanma

Çevirmeli İnternet Bağlantısını Ayarlama

İnternete bağlanabilmeniz için önce bilgisayarınızı telefon kablosu (verilmemiştir) ile telefona bağlamanız gerekmektedir. Telefon kablosu bağlantısını kurduktan sonra, İnternete bağlanmaya hazırsınız.

Telefon kablosunu bağlamak için

- 1 Telefon kablosunun bir ucunu (1) bilgisayarınızdaki modem bağlantı noktasına  takın.
- 2 Diğer ucunu duvardaki jake takın (2).

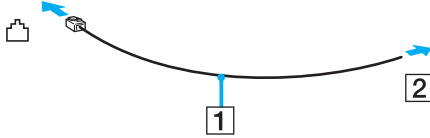

Bilgisayarınız paylaşılan hatla kullanılamaz, kontrollü telefonla çalışmaz ve çoklu telefon hatlarıyla veya özel santral (PBX) ile çalışmayabilir. Bu bağlantılardan bazıları elektrik akımının artmasıyla sonuçlanabilir ve dahili modemde arızaya neden olabilir.

Ayırıcıdan gelen telefon kablosunu bağlıyorsanız, modem veya bağlayan aygıt düzgün çalışmayabilir.

İnternet için çevirmeli bağlantı ayarlama

- 1 **Başlat**'ı ve **Denetim Masası**'nı tıklayın.
- 2 **Ağ ve İnternet**'in altından **İnternet'e bağlan**'ı tıklayın.
İnternet'e bağlan penceresi açılır.
- 3 **Çevirmeli ağ**'ı tıklayın.
- 4 Ekrandaki talimatları izleyin.

Kablosuz Yerel Ağ'ı (WLAN) Kullanma

Sony Kablosuz Yerel Ağ'ı (WLAN) kullanarak, tüm dijital aygıtlarınız dahili WLAN işlevi ile birbirleriyle bir ağ üzerinden serbestçe iletişim kurabilir. WLAN, kullanıcının kablosuz (radyo) bağlantı üzerinden Yerel Ağa (LAN) bağlanabildiği bir ağdır. Bu sayede, artık duvardan veya tabandan kablo veya tel çekmenize gerek yoktur.

Sony WLAN, tüm normal Ethernet bağlantılarını desteklemenin yanı sıra, hareket kabiliyeti ve dolaşım açısından da yarar sağlar. Bir toplantının ortasında veya bir yerden bir yere giderken dahi bilgiye erişebilir, İnternet/İntranet ve ağ kaynaklarına ulaşabilirsiniz.

Erişim noktası olmadan iletişim kurabilirsiniz; bu, sınırlı sayıda bilgisayarla iletişim kurabileceğiniz anlamına gelir (geçici). Bunun yerine erişim noktası aracılığıyla iletişim kurarak eksiksiz bir altyapı ağı oluşturabilirsiniz.



Bazı ülkelerde, yerel yönetmeliklerden ötürü (örn. sınırlı sayıda kanal olması) WLAN ürünlerini kullanmak yasak olabilir. Bu nedenle, WLAN işlevini etkinleştirmeden önce, **Kablosuz LAN yönetmeliklerini** dikkatlice okuyun.

WLAN, kullanılan teknolojiyi belirleyen IEEE 802.11a*/b/g standardını veya IEEE 802.11n* standardının taslak biçimini kullanır. Standardın içerdiği şifreleme yöntemleri: Bir güvenlik protokolü olan Wired Equivalent Privacy (WEP), WiFi Protected Access 2 (WPA2) ve Wi-Fi Protected Access (WPA). IEEE ve Wi-Fi Alliance tarafından birlikte önerilen, WPA2 ve WPA varolan WiFi ağları için veri koruma seviyesini ve erişim kontrolünü arttıran birlikte çalışabilir güvenlik çözümlerine dayalı standartlar spesifikasyonudur. WPA, IEEE 802.11i özellikleri ile uyumlu olacak şekilde tasarlanmıştır. 802.1X ve EAP'ı (Extensible Authentication Protocol) kullanan kullanıcı kimlik doğrulamaya ek olarak gelişmiş veri şifreleme TKIP'yi (Temporal Key Integrity Protocol) kullanır. Veri şifreleme, istemciler ve erişim noktaları arasındaki saldırıya açık kablosuz bağlantıyı korur. Ayrıca, gizlilik sağlamak için diğer tipik LAN güvenlik mekanizmaları şunlardır: Parola koruma, uçtan uca şifreleme, özel sanal ağlar ve kimlik doğrulama. WPA'nın ikinci kuşak ürünü olan WPA2, daha güçlü veri koruması ve ağ erişim kontrolü sağlarken, 802.11b, 802.11a, 802.11g ve 802.11n standardının taslak biçimi, multi-band ve multi-mode dahil 802.11 aygıtlarının tüm versiyonlarının güvenliğini sağlamak için tasarlanmıştır. Ayrıca, onaylı IEEE 802.11i standardına bağlı olan WPA2, National Institute of Standards and Technology (NIST) FIPS 140-2 uyumlu AES şifreleme işlemi sürecini ve 802.1X-tabanlı kimlik doğrulama işlemini uygulayarak hükümet tarafından da güvence altına alınmıştır. WPA2, öncesinde bulunan WPA ile uyumludur.

* Modelinizin IEEE 802.11a standardını ve/veya IEEE 802.11n standardının taslak biçimini destekleyip desteklemediğini öğrenmek için, çevrimiçi teknik özellikler bölümüne bakın.

IEEE 802.11b/g standardı, 2,4 GHz bant genişliği kullanan bir kablosuz LAN standardıdır. IEEE 802.11g standardı, IEEE 802.11b standardından daha hızlı olan yüksek hızlı iletişim sağlar.

IEEE 802.11a standardı, 5 GHz bant genişliği kullanan ve 54 Mbps'ye kadar yüksek hızlı iletişim sağlayan bir kablosuz LAN standardıdır.

IEEE 802.11n standardının taslak biçimi, 2,4 veya 5 GHz bant genişliği kullanan ve 2,4GHz bant genişliğinde 144 Mbps^{*}'ye kadar ya da 5 GHz bant genişliğinde 300 Mbps^{*}'ye kadar yüksek hızlı iletişim sağlayan bir kablosuz LAN standardıdır.

* Gerçek iletişim hızı, erişim noktası ayarlarınıza ve benzeri etmenlere bağlı olarak değişiklik gösterir.

Bilgisayarınız, IEEE 802.11a/b/g standardı ve IEEE 802.11n standardının taslak biçimi ile uyumlu Intel® Next-Gen Wireless-N technology^{*}'yi kullanabilir.

*Yalnızca IEEE 802.11n standardının taslak biçimini destekleyen modellerde kullanılır.

Frekansları farklı olduğu için 2,4 GHz bant genişliği ve 5 GHz bant genişliği kullanan kablosuz Yerel Ağ aygıtları birbiriyle iletişim kuramaz.

Kablosuz yerel ağ ile uyumlu aygıtların kullandığı 2,4 GHz bant genişliği çeşitli aygıtlar tarafından da kullanılır. Aynı bant genişliğini kullanan diğer aygıtlarla girişimi en aza indirmek için gerekli teknoloji kablosuz yerel ağ ile uyumlu aygıtlarda bulunsa da, böyle bir girişim iletişim hızını düşürebilir, iletişim alanını daraltabilir veya kablosuz bağlantının kesilmesine neden olabilir.

İletişim hızı; iletişim aygıtları arasındaki bağlantıya, bu aygıtlar arasında engel olup olmamasına, aygıt yapılandırmasına, radyo koşullarına ve kullanılan yazılıma bağlı olarak değişir. Ayrıca, iletişim radyo koşullarına bağlı olarak kesilebilir.

İletişim alanı; iletişim aygıtları arasındaki mevcut mesafeye, bu aygıtlar arasında engel olup olmamasına, radyo koşullarına, ortamda duvarların ve buna benzer materyallerin bulunmasına ve kullanılan yazılıma bağlı olarak değişir.

Aynı kablosuz bağlantıda IEEE 802.11b ve IEEE 802.11g ürünlerinin bulunması radyo girişiminden dolayı iletişim hızının düşmesine neden olabilir. Bunu göz önünde bulundurarak IEEE 802.11g ürünleri, IEEE 802.11b ürünleriyle iletişimi sağlamak amacıyla iletişim hızını azaltmak için tasarlanmıştır. İletişim hızı beklendiği kadar iyi değilse, erişim noktasındaki kablosuz kanalın değiştirilmesi iletişim hızını artırabilir.

Erişim Noktası Olmadan İletişim Kurma (Geçici)

Geçici ağ, ana denetleyici veya erişim noktası olmadan yalnızca kablosuz aygıtların tek başına oluşturduğu bir yerel ağdır. Her aygıt ağdaki diğer aygıtlarla doğrudan iletim kurar. Evde kolayca geçici ağ kurabilirsiniz.

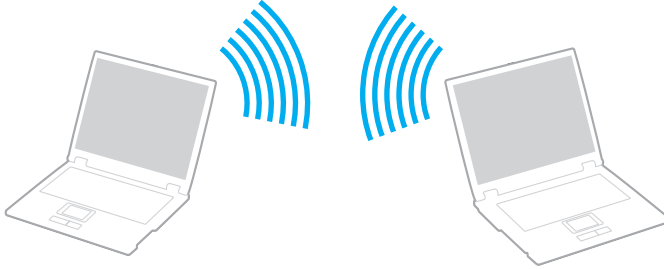

- Kablosuz bağlantı, VAIO bilgisayar tarafından başlatılmışsa, varsayılan olarak 11. kanal seçilir.
- Kablosuz bağlantı eş kablosuz Yerel Ağ ekipmanı tarafından başlatılmışsa, kablosuz Yerel Ağ iletişimi eş kablosuz Yerel Ağ ekipmanı tarafından seçilen kanalı kullanacaktır.



Erişim noktası olmadan iletişim kurmak için (Geçici)

!

2,4 veya 5 GHz bant genişliği kullanan IEEE 802.11n standardının taslak biçimi geçici ağlarda kullanılamaz.

- 1 **WIRELESS** veya **WIRELESS LAN** anahtarını açın.
Wireless LAN gösterge ışığı yanar.
- 2 **Wireless Device Switch** penceresini görüntülemek için görev çubuğundaki  ( / ) simgesini çift tıklayın.
- 3 İsteddiğiniz kablosuz seçeneğini (seçeneklerini) belirleyin ve **Tamam**'ı tıklayın.
- 4 **Başlat**'ı ve **Denetim Masası**'nı tıklayın.
- 5 **Ağ ve İnternet**'in altından **Ağ durumunu ve görevleri görüntüle**'yi tıklayın.
- 6 Sol bölmedeki **Bir bağlantı veya ağ kur**'u tıklayın.
Bir bağlantı veya ağ kur penceresi belirir.
- 7 Geçici ağ ayarlarını belirlemek için bir seçeneği seçin ve **İleri**'yi tıklayın.
- 8 Ekrandaki talimatları izleyin.



Modelinizin Bluetooth işlevini, IEEE 802.11a/b/g standardını ve/veya IEEE 802.11n standardının taslak biçimini destekleyip desteklemediğini öğrenmek için çevrimiçi teknik özellikler bölümüne bakın.

Erişim Noktası ile İletişim Kurma (Altyapı)



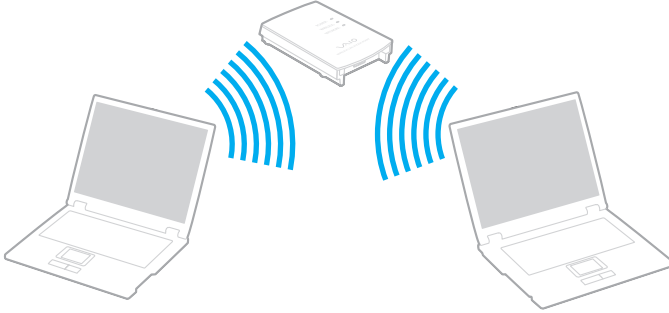

Altyapı ağı, Sony Erişim Noktası gibi bir erişim noktası (verilmemiştir) sağlayarak mevcut yerel ağı kablosuz ağıya bağlayan bir ağıdır. Erişim noktası, kablosuz ve kablolu yerel ağı arasında bağlantı kurar ve kablosuz Yerel Ağ için ana denetleyici işlevi görür. Erişim noktası, belli bir alandaki birden çok kablosuz ağıdan iletişimi ve alımı düzenler.

Altyapı ağı üzerinde hangi kanalın kullanılacağını erişim noktası belirler.

! Erişim noktasının kullanacağı kanalın nasıl seçildiği ile ilgili ayrıntılar için, erişim noktasıyla verilen kullanım kılavuzuna bakın.



Kablosuz ağına bağlanmak için

- 1 Erişim noktasının kurulduğundan emin olun.
Daha fazla bilgi için erişim noktanızla birlikte verilen kullanım kılavuzuna bakın.
- 2 **WIRELESS** veya **WIRELESS LAN** anahtarını açın.
Wireless LAN göstergesi ışığı yanar.
- 3 **Wireless Device Switch** penceresini görüntülemek için görev çubuğundaki  ( / ) simgesini çift tıklayın.
- 4 İsteddiğiniz kablosuz seçeneğini (seçeneklerini) belirleyin ve **Tamam**'ı tıklayın.
- 5 Görev çubuğunda  veya  sağ tıklayın ve **Bir ağına bağlan**'ı seçin.
- 6 İsteddiğiniz erişim noktasını seçin ve **Bağlan**'ı tıklayın.



WPA-PSK veya WPA2-PSK kimlik doğrulama için, bir parola cümlesi girmelisiniz. Parola cümlesi, büyük harf duyarlıdır ve 8 ila 63 alfasayısal karakter uzunluğunda veya 0'dan 9'a sayıların ve A'dan F'ye harflerin bulunduğu 64 karakter uzunluğunda olmalıdır.

Modelinizin Bluetooth işlevini, IEEE 802.11a/b/g standardını ve/veya IEEE 802.11n standardının taslak biçimini destekleyip desteklemediğini öğrenmek için çevrimiçi teknik özellikler bölümüne bakın.

Kablosuz Yerel Ağ İletişimini Durdurma

Kablosuz yerel ağ iletişimini durdurmak için



WIRELESS veya **WIRELESS LAN** anahtarını kapatın.

! Uzaktaki belgelere, dosyalara veya kaynaklara erişirken kablosuz LAN işlevinin kapatılması veri kaybına neden olabilir.

Bluetooth İşlevini Kullanma

Bilgisayarını ile bilgisayar veya mobil telefon gibi diğer Bluetooth aygıtları arasından kablosuz iletişim kurabilirsiniz. Açık havada on metreye kadar bu aygıtlara kablo olmadan veri aktarabilirsiniz.

Bluetooth iletişimini başlatmak için

- 1 **WIRELESS** anahtarını açın.
- 2 **Wireless Device Switch** penceresini görüntülemek için görev çubuğundaki  ( / ) simgesini çift tıklayın.
- 3 **Enable Bluetooth Device** seçeneğini seçin.
- 4 **Tamam**'ı tıklayın.

Bluetooth işlevinin kullanımı ile ilgili notlar

- ❑ Aşağıdaki koşullara bağlı olarak veri aktarım hızı değişir:
 - ❑ Duvar gibi aygıtlar arasında bulunan engeller
 - ❑ Aygıtlar arasındaki mesafe
 - ❑ Duvarlarda kullanılan malzeme
 - ❑ Mikrodalgalara ve kablosuz telefonlara yakınlığı
 - ❑ Radyo frekansı girişimi ve çevresel diğer koşullar
 - ❑ Aygıt yapılandırması
 - ❑ Yazılım uygulamasının türü
 - ❑ İşletim sisteminin türü
 - ❑ Bilgisayarınızda aynı anda kablosuz Yerel Ağ bağlantısını ve Bluetooth işlevini kullanma
 - ❑ Aktarılan dosyanın boyutu
- ❑ Bluetooth standardının sınırlamalarından ötürü, çevredeki elektromanyetik girişim nedeniyle sürekli aktarım sırasında büyük dosyaların zaman zaman bozulabileceğini unutmayın.
- ❑ Uygulanabilir standart gerekliliklere uyulduğundan emin olmak için tüm Bluetooth aygıtları sertifikalı olmalıdır. Standartlar karşılanırsa bile, tek başına aygıtın performansı, özellikleri ve işletim prosedürü değişiklik gösterebilir. Veri değişimi tüm durumlarda mümkün değildir.
- ❑ Bluetooth teknolojisinin genel bir özelliği olarak, takılı Bluetooth aygıtından ses çıkışı olan bilgisayarınızda video oynatırsanız, video ve seste senkronizasyon kayması olabilir.

- ❑ Bluetooth aygıtlarının veya kablosuz yerel ağ aygıtlarının çalıştığı 2,4 GHz bant çeşitli aygıtlar tarafından kullanılır. Bluetooth aygıtları, aynı dalga boyunu kullanan diğer aygıtların neden olabileceği girişimi en aza indirmek için teknolojiyi kullanır. Yine de Bluetooth işlevinin ve kablosuz iletişim aygıtlarının aynı anda kullanılması radyo girişimine neden olabilir, ayrıca daha düşük iletişim hızıyla ve standart değerlerden uzaklaşmayla sonuçlanabilir.



Bluetooth işlevini kullanmadan önce **Bluetooth yönetmeliklerini** okuyun.

- ❑ Üçüncü taraf aygıtlarına ve üçüncü taraf şirketi tarafından kullanılan yazılımın versiyonuna bağlı olarak, Bluetooth işlevi çalışmayabilir.
- ❑ Bluetooth teknolojisinin genel bir özelliği olarak, bilgisayarınıza birden çok Bluetooth aygıtı bağlamak bant genişliği yığılmasına, dolayısıyla aygıtların daha düşük performansta çalışmasına neden olabilir.

Bluetooth Güvenliği

Kiminle iletişim kuracağınıza karar vermeniz için, Bluetooth kablosuz teknolojinin kimlik doğrulama işlevi vardır. Kimlik doğrulama işlevi sayesinde, anonim Bluetooth aygıtlarının bilgisayarınıza erişmesini engelleyebilirsiniz.

İki Bluetooth aygıtı ilk defa iletişim kurduğunda, kayıt olacak iki aygıt tarafından ortak bir parola (kimlik doğrulama için gerekli bir parola) belirlenmelidir. Bir aygıt bir kere kayıt olduktan sonra, parolayı tekrar girmeye gerek yoktur.



Parola her seferinde farklı olabilir, ama her iki taraf için de aynı olmalıdır.

Fare gibi bazı aygıtlar için parola girilemez.

Başka Bir Bluetooth Aygıtıyla İletişim Kurma

Başka bir bilgisayar, mobil telefon, avuçiçi bilgisayar, kulaklık, fare veya kablo kullanmadan dijital kamera gibi bir Bluetooth aygıtına bilgisayarınızı bağlayabilirsiniz.



Başka bir Bluetooth aygıtı ile iletişim kurmak için

Başka bir Bluetooth aygıtı ile iletişim kurmak için, öncelikle Bluetooth işlevini ayarlamanız gerekir. Bluetooth işlevini ayarlamak ve kullanmak için, **Windows Yardım ve Destek**'i kullanarak Bluetooth bilgilerini arayın. **Windows Yardım ve Destek**'i açmak için **Başlat**'ı ve **Yardım ve Destek**'i tıklayın.

Bluetooth İletişimini Durdurma

Bluetooth iletişimini durdurmak için

Bilgisayarınızla iletişim kuran Bluetooth aygıtını kapatın.

Bluetooth Kulaklığını Kullanma

Bluetooth kulaklık (verilmemiştir), anında mesajlaşma yazılımını kullanarak İnternet üzerinden video konferansı gerçekleştirirken kullanışlıdır. Bluetooth kullanımıyla ilgili ayrıntılar için Bluetooth kulaklığınızla verilen kullanım kılavuzuna bakın.

Bilgisayarınıza kulaklık bağlamak için

- 1 Bluetooth kulaklığı açmak için kulaklık güç düğmesine basın ve en az beş saniye basılı tutun.
- 2 Gösterge ışığı kırmızı ve yeşil renkte yanana kadar ses düğmesine en az beş saniye basılı tutun.
- 3 **Başlat**'ı, **Denetim Masası**'nı, **Donanım ve Ses**'i ve **Bluetooth Aygıtları** (Bluetooth Devices)'nı tıklayın. **Bluetooth Aygıtları** (Bluetooth Devices) penceresi açılır.
- 4 **Aygıtlar** (Devices) sekmesinde **Ekle** (Add)'yi tıklayın. **Bluetooth Aygıtı Ekleme Sihirbazı** (Add Bluetooth Device Wizard) penceresi açılır.
- 5 **Aygıtım kuruldu ve bulunmaya hazır** (My device is set up and ready to be found) onay kutusunu tıklayarak seçin ve **İleri** (Next)'yi tıklayın. Sihirbaz kapsama alanındaki Bluetooth aygıtlarını araştıracaktır ve varsa ulaşılabilir aygıtları listeleyecektir.
- 6 Bluetooth kulaklığınız için aygıt adını seçin ve **İleri** (Next)'yi tıklayın.
- 7 **Belgelerde bulunan parolayı kullan** (Use the passkey found in the documentation) alanına "0000" girin ve **İleri** (Next)'yi tıklayın.
- 8 **Son** (Finish)'u tıklayın. **Bluetooth Aygıtları** (Bluetooth Devices) penceresindeki **Aygıtlar** (Devices) sekmesinde kulaklık simgesi görüntülenir.
- 9 Kulaklığın ayarlar penceresi görüntülendiğinde ekrandaki talimatları izleyin.

Bilgisayarınızla kulaklık bağlantısını kesmek için

- 1 **Başlat**'ı, **Denetim Masası**'nı, **Donanım ve Ses**'i ve **Bluetooth Aygıtları** (Bluetooth Devices)'nı tıklayın. **Bluetooth Aygıtları** (Bluetooth Devices) penceresi açılır.
- 2 Kulaklık simgesini seçin ve **Bağlantıyı kes** (Disconnect)'i seçin.
- 3 **Tamam**'ı tıklayın.

Çevresel Aygıtları Kullanma

Bilgisayarınızdaki çeşitli bağlantı noktalarını kullanarak, VAIO bilgisayarınıza işlevsellik kazandırabilirsiniz.

- ❑ **Harici Hoparlör Bağlama (sayfa 75)**
- ❑ **Harici Ekran Bağlama (sayfa 76)**
- ❑ **Ekran Modları Seçme (sayfa 81)**
- ❑ **Birden Çok Monitör İşlevini Kullanma (sayfa 83)**
- ❑ **Harici Mikrofon Bağlama (sayfa 85)**
- ❑ **Evrensel Seri Veri Yolu (USB) Aygıtı Bağlama (sayfa 86)**
- ❑ **Yazıcı Bağlama (sayfa 89)**
- ❑ **i.LINK Aygıtı Bağlama (sayfa 90)**
- ❑ **Ağa (LAN) Bağlanma (sayfa 92)**

Harici Hoparlör Bağlama

Harici hoparlörler bağlayarak bilgisayarınızın ses kalitesini yükseltebilirsiniz.

Harici hoparlör bağlamak için

- 1 Hoparlör kablosunu (1) kulaklık çıkışına (2) takın.
- 2 Hoparlör kablosunun diğer ucunu harici hoparlöre (3) takın.
- 3 Açmadan önce hoparlörlerin sesini kısın.

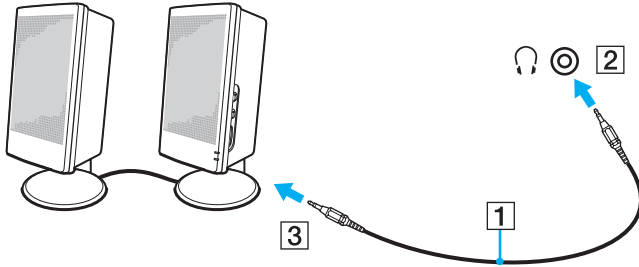

Hoparlörlerinizin bilgisayarda kullanılmak üzere tasarlandığından emin olun.



Hoparlörlerin üzerine disket koymayın; manyetik alanları disketlerdeki veriye zarar verebilir.

Harici Ekran Bağlama

Bilgisayarınıza harici bir ekran (birlikte verilmez) bağlayabilirsiniz. Örneğin, bilgisayarı bir bilgisayar ekranıyla veya bir projektörle kullanabilirsiniz.



Diğer tüm kabloları bağladıktan sonra harici ekranınızın güç kablosunu bağlayın.

Bilgisayar Ekranı Bağlama

Bilgisayarınıza bir bilgisayar ekranı (monitör) bağlayabilirsiniz.

Bir bilgisayar ekranını bağlamak için

- 1 Gerekliyse, ekranın güç kablosunun bir ucunu (1) ekranınıza ve diğer ucunu da bir AC çıkışına bağlayın.
- 2 Ekran kablosunu (2) (birlikte verilmez) bilgisayarın üzerindeki monitör (VGA) bağlantı noktasına (3) takın.
- 3 Bilgisayarınızda NVIDIA video denetleyicisi bulunuyorsa ve bir TFT/DVI monitör bağlamak istiyorsanız, TFT/DVI monitörü bilgisayarınızdaki **HDMI** bağlantı noktasına bağlamak için bir HDMI kablosu (birlikte verilmez) ve bir HDMI - DVI-D adaptörü (birlikte verilmez) kullanın.

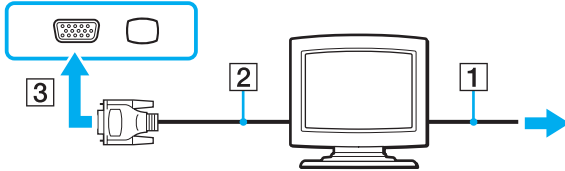

Multimedya Bilgisayar Ekranı Bağlama

Bilgisayarınıza dahili hoparlörlere ve bir mikrofona sahip bir multimedya bilgisayar ekranı bağlayabilirsiniz.

Bir multimedya bilgisayar ekranını bağlamak için

- 1 Multimedya bilgisayar ekranınızın güç kablosunu (1) bir AC çıkışına takın.
- 2 Ekran kablosunu (2) (birlikte verilmez) bilgisayarın üzerindeki monitör (VGA) bağlantı noktasına (3) takın.
- 3 Hoparlör kablosunu (4) bilgisayar üzerindeki kulaklık çıkışına (5) takın.
- 4 Mikrofon kablosunu (6) bilgisayar üzerindeki mikrofon çıkışına (7) takın.

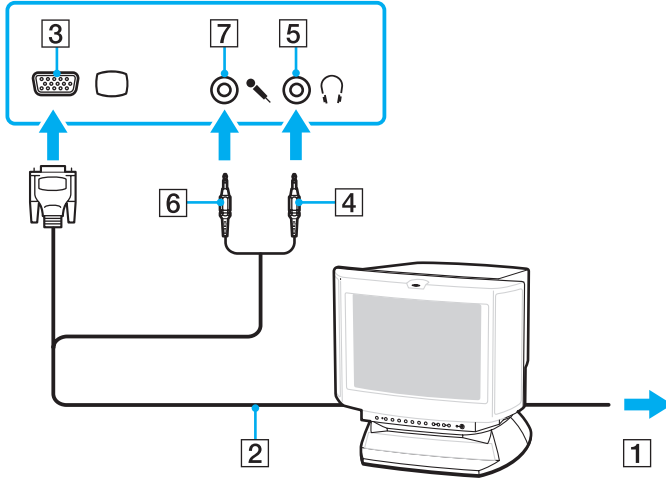

TV Bağlama

Bilgisayarınıza TV bağlayabilirsiniz.

Bilgisayarınıza TV bağlamak için

- 1 TV'nizin güç kablosunu bir AC çıkışına takın.
- 2 S Video kablosunun (birlikte verilmez) bir ucunu bilgisayarınızdaki **S VIDEO OUT** bağlantı noktasına, diğer ucunu TV'ye takın.
- 3 Ses kablosunun (birlikte verilmez) bir ucunu bilgisayarınızdaki kulaklık çıkışına, diğer ucunu TV'ye takın.
- 4 TV'nin giriş kanalını harici girişe getirin.
- 5 TV yapılandırma sistemini ayarlayın.

TV'niz HDMI bağlantı noktası ile donatılmışsa ve bilgisayarınızda NVIDIA video denetleyici varsa, TV'yi bilgisayarınıza bağlamak için bir HDMI kablosu (birlikte verilmez) kullanabilirsiniz.

HDMI uyumlu bir TV'yi bilgisayarınıza bağlamak için

- 1 TV'nizin güç kablosunu bir AC çıkışına takın.
- 2 HDMI kablosunun bir ucunu bilgisayardaki **HDMI** bağlantı noktasına ve diğer ucunu TV'ye takın.
- 3 TV'nin giriş kanalını harici girişe getirin.
- 4 TV yapılandırma sistemini ayarlayın.

!

Sony tarafından sağlanmayan bir aygıt sürücüsü kullanılırsa, görüntü görüntülenmeyecek ve ses duyulmayacaktır. Güncellemeler için daima Sony tarafından sağlanan aygıt sürücüsünü kullanın.



Kurulum ve kullanım ile ilgili daha fazla bilgi için çevresel aygıtınızla birlikte verilen kılavuza bakın.

HDMI çıkışını bir AV yükselticiye bağlayabilirsiniz, bu sayede ses AV yükseltici aracılığıyla duyulacaktır ve ekran için AV yükselticiden TV'ye başka bir HDMI kablosu bağlanabilir.

Bilgisayarınızın ekran çözünürlüğü 1024 x 768 pikselden büyükse, TV'nizde görüntünün bir kısmı görüntülenemeyebilir. Tam görüntü almak istiyorsanız, bilgisayarınızın ekran çözünürlüğünü 1024 x 768 piksel veya daha düşüğe ayarlayarak değiştirin.



TV'niz HDMI bağlantı noktasıyla ve DVI-D bağlantı noktasıyla donatılmışsa, HDMI bağlantı noktasını kullanmanızı öneririz.

HDMI kablosu video ve ses sinyallerini iletir.

Projektör Bağlama

Bilgisayarınıza bir projektör (örneğin, Sony LCD projektör) bağlayabilirsiniz.

Bir projektörü bağlamak için

- 1 Projektörünüzün güç kablosunu (1) bir AC çıkışına bağlayın.
- 2 RGB sinyal kablosunu (2) (birlikte verilmez) bilgisayarın üzerindeki monitör (VGA) bağlantı noktasına (3)  takın.
- 3 Ses kablosunu (4) (birlikte verilmez) bilgisayardaki kulaklık çıkışına (5)  takın.
- 4 RGB sinyal kablosunu ve ses kablosunu projektörün üzerindeki çıkışa ve bağlantı noktasına (6) takın.

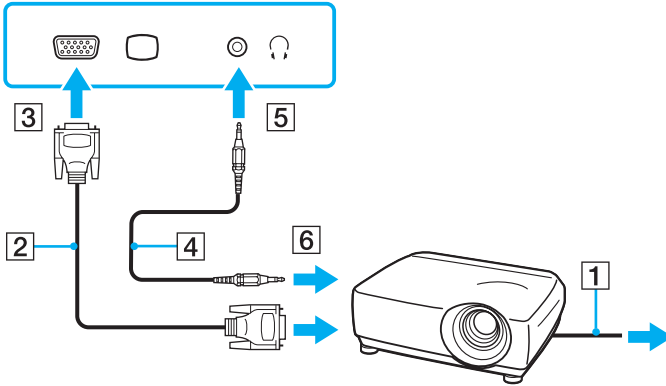

Ekran Modları Seçme

Bilgisayarınıza harici bir ekran bağlandığında, hangi ekranın birincil ekran olarak kullanılacağını (masaüstü monitörü, vb.) siz seçebilirsiniz.

Ekran seçmek için yordam, bilgisayarda kullanılan video denetleyiciye bağlıdır. Video denetleyici ile ilgili daha ayrıntılı bilgi için çevrimiçi teknik özellikler bölümüne bakın.

Aynı anda hem bilgisayarınızın ekranında hem de harici ekranda çalışmak istiyorsanız, daha fazla bilgi için **Birden Çok Monitör İşlevini Kullanma (sayfa 83)** bölümüne bakın.

Bir ekran seçmek için

NVIDIA video denetleyicisi olan modeller

- 1 **Başlat**'ı ve **Denetim Masası**'nı tıklayın.
- 2 **Ek Seçenekler**'i tıklayın.
- 3 **NVIDIA Control Panel**'i tıklayın.
- 4 **Display** altında ekran ayar seçeneğini belirleyin.
- 5 Ayarları değiştirmek için ekrandaki talimatları izleyin.



Harici ekranınızın veya projektörünüzün türüne bağlı olarak, aynı anda hem bilgisayar ekranınızda hem de harici ekranda veya projektörde aynı içerikleri görüntüleyemeyebilirsiniz.

Bilgisayarınızı açmadan önce harici ekranı açın.

Intel Graphics Media Accelerator'a sahip modeller

- 1 Masaüstünde sağ tıklayın ve **Kişiselleştir**'i seçin.
- 2 **Ekran Ayarları**'nı tıklayın.
Ekran Ayarları penceresi açılır.
- 3 Ayarları değiştirmek için ekrandaki talimatları izleyin.



Harici ekranınızın veya projektörünüzün türüne bağlı olarak, aynı anda hem bilgisayar ekranınızda hem de harici ekranda veya projektörde aynı içerikleri görüntüleyemeyebilirsiniz.

Bilgisayarınızı açmadan önce harici ekranı açın.

Birden Çok Monitör İşlevini Kullanma

Birden Çok Monitör işlevi sayesinde, masaüstü bölümlerinizi ekranlara dağıtabilirsiniz. Örneğin, monitör (VGA) bağlantı noktasına takılmış bir harici ekran varsa, bilgisayar ekranınız ve harici ekran tek bir masaüstü gibi işlev görebilir.

İmleci bir ekrandan diğerine hareket ettirebilirsiniz. Bu sayede açık bir uygulama penceresi veya bir araç çubuğu gibi nesnelere bir ekrandan diğerine sürükleyebilirsiniz.

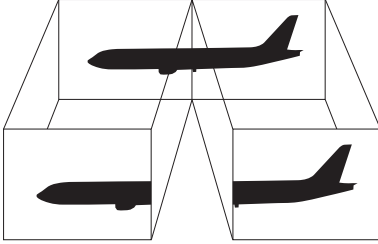

Harici ekranınız Birden Çok Monitör işlevini desteklemeyebilir.

Belli yazılım uygulamaları, Birden Çok Monitör ayarlarıyla uyumlu olmayabilir.

Birden Çok Monitör modunu kullanırken bilgisayarınızın Uyku veya Hazırda Bekleme moduna girmediğinden emin olun; aksi takdirde bilgisayar Normal moda dönebilir.

Her bir ekranda farklı renk ayarlarsanız, tek bir pencereyi iki ekran boyunca genişletmeyin; aksi takdirde yazılımınız düzgün çalışmayabilir.

Her ekran için daha az sayıda renk veya daha düşük çözünürlük ayarlayın.

Birden Çok Monitör modunu seçmek için

! Modelinizin hangi video denetleyicileri içerdiğini öğrenmek için çevrimiçi teknik özellikler bölümüne bakın.

NVIDIA video denetleyicisi olan modeller

- 1 **Başlat**'ı ve **Denetim Masası**'nı tıklayın.
- 2 **Görünüm ve Kişiselleştirme**'nin altındaki **Ekran çözünürlüğünü ayarla**'yı tıklayın. **Ekran Ayarları** penceresi açılır.
- 3 2 numaralı monitörü sağ tıklayın ve **Bağlı**'yı seçin.
- 4 **Tamam**'ı tıklayın.
Doğrulama istemi belirdiğinde, **Evet**'i tıklayın.

Intel Graphics Media Accelerator'a sahip modeller

- 1 Masaüstünde sağ tıklayın ve **Kişiselleştir**'i seçin.
- 2 **Ekran Ayarları**'nı tıklayın.
Ekran Ayarları penceresi açılır.
- 3 Ayarları değiştirmek için ekrandaki talimatları izleyin.



Ayrıca, **S1** düğmesini kullanarak Birden Çok Monitör modunu etkinleştirmek için **S1** düğmesinin atamasını değiştirebilirsiniz. **S1** düğmesinin atamasını değiştirmek için, atamayı değiştirmeye yönelik pencereyi görüntülemek üzere **S1** düğmesini basılı tutun. **S1** düğmesi ile ilgili ayrıntılar için, **Özel İşlev Düğmelerini Kullanma (sayfa 33)** bölümüne bakın.

Ayrıca, her bir ekran için ekran rengi ve çözünürlüğü ayarlayabilirsiniz ve Birden Çok Monitör modunu kişiselleştirebilirsiniz.

Harici Mikrofon Bağlama

Bir ses giriş aygıtı kullanmak istiyorsanız, (örneğin, İnternet'te sohbet etmek için) harici bir mikrofon (birlikte verilmez) bağlamanız gerekir.

Harici bir mikrofon bağlamak için

Mikrofon kablosunu (1) mikrofon çıkışına (2) takın.

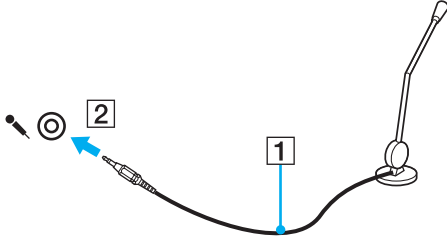

Mikrofonunuzun bilgisayarda kullanılmak üzere tasarlandığından emin olun.

Evrensel Seri Veri Yolu (USB) Aygıtı Bağlama

Bilgisayarınızın ve/veya USB aygıtlarınızın hasar görmesini önlemek için, aşağıdakileri yapın:

- ❑ Bilgisayarı bağlı USB aygıtlarıyla birlikte hareket ettireceğinizde, USB bağlantı noktalarını herhangi bir sarsıntıdan veya zorlanmadan koruyun.
- ❑ Bilgisayarı USB aygıtları bağlıyken bir çantaya veya taşımak için bir kutuya koymayın.

USB Fare Bağlama

Bir USB fare bağlamak için

- 1 Kullanmayı tercih ettiğiniz USB bağlantı noktasını (1)  seçin.
- 2 USB fare kablosunu (2) USB bağlantı noktasına takın.
Artık USB farenizi (birlikte verilmez) (3) kullanabilirsiniz.

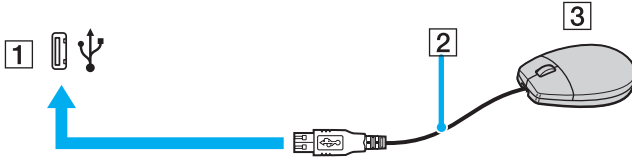

USB Disket Sürücü Bağlama

Bir USB disket sürücü satın alıp bilgisayarınıza bağlayabilirsiniz.

Bir USB disket sürücü bağlamak için

- 1 Kullanmayı tercih ettiğiniz USB bağlantı noktasını (1)  seçin.
- 2 USB disket sürücünün kablosunu (2) USB bağlantı noktasına takın.
USB disket sürücünüz (3) kullanıma hazırdır.

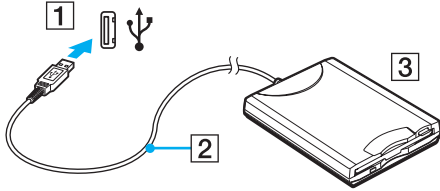

! USB disket sürücü kullanırken, USB bağlantı noktası üzerine kuvvet uygulamayın. Bir arızaya yol açabilir.

USB disket sürücüyü çıkarma

Bir USB disket sürücüyü bilgisayarınız açıkken veya kapalıyken çıkarabilirsiniz. Bilgisayar güç tasarruf modundayken (Uyku veya Hazırda Bekleme) sürücüyü çıkarmak bilgisayarda bir arızaya neden olabilir.

Bir USB disket sürücüyü çıkarmak için



Bilgisayarınız kapalıyken USB disket sürücüsünü çıkarmak için 1'den 8'e kadar olan adımları atlayın.

- 1 Disket sürücüyü erişimi olan tüm programları kapatın.
- 2 Görev çubuğunda **Donanımı Güvenli Kaldır** simgesini çift tıklayın. **Donanımı Güvenli Kaldır** penceresi belirir.
- 3 Çıkarmak istediğiniz disket sürücüyü seçin.
- 4 **Durdur**'u tıklayın. **Donanım aygıtını durdur** penceresi belirir.
- 5 Disket sürücüsünün sistemden güvenli kaldırılabilceğini onaylayın.
- 6 **Tamam**'ı tıklayın. Donanım aygıtını kaldırmanızın güvenli olduğunu belirten bir ileti belirir.
- 7 **Tamam**'ı tıklayın.
- 8 **Donanımı Güvenli Kaldır** penceresini kapatmak için, **Kapat**'ı tıklayın.
- 9 Disket sürücüyü bilgisayardan çıkarın.

Yazıcı Bağlama

Belge yazdırmak için Windows ile uyumlu bir yazıcıyı bilgisayarınıza bağlayabilirsiniz.

USB Bağlantı Noktası Kullanarak Yazıcı Bağlama

Windows sürümünüzle uyumlu bir USB yazıcıyı bilgisayarınıza bağlayabilirsiniz.

Yazıcıyı USB bağlantı noktasını kullanarak bağlamak için

- 1 Yazıcınızın güç kablosunu (1) bir AC çıkışına takın.
- 2 Kullanmayı tercih ettiğiniz USB bağlantı noktasını (3) seçin.
- 3 USB yazıcı kablosunun (2) bir ucunu USB bağlantı noktasına, diğer ucunu da yazıcınıza takın.

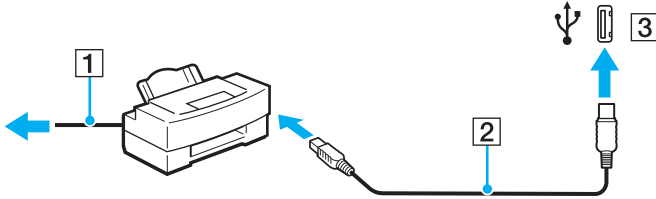

i.LINK Aygıtı Bağlama

i.LINK aygıtlarının bağlanmasıyla ilgili notlar

- ❑ Bilgisayarınız, dijital video camcorder gibi bir i.LINK aygıtını bağlamak için kullanabileceğiniz i.LINK bağlantı noktası ile donatılmıştır.
- ❑ Bilgisayarınızdaki i.LINK bağlantı noktası, genelde i.LINK bağlantı noktaları tarafından beslenen harici aygıtları beslemez.
- ❑ i.LINK bağlantı noktası, 400 Mbps'ye kadar olan aktarım hızlarını destekler, ancak gerçek aktarım hızı, harici aygıtın aktarım hızına bağlıdır.
- ❑ İsteğe bağlı i.LINK kabloları bazı ülke veya bölgelerde bulunmayabilir.
- ❑ Diğer uyumlu araçlarla yapılan bir i.LINK bağlantısı tam olarak garanti edilmez.
- ❑ i.LINK bağlantısı, kullandığınız yazılım uygulamalarına, işletim sistemine veya i.LINK uyumlu aygıtlara bağlı olarak değişir. Daha fazla bilgi için yazılımınızla birlikte verilen kullanım kılavuzuna bakın.
- ❑ Bilgisayarınıza bağlamadan önce, i.LINK uyumlu bilgisayar çevresel aygıtlarının (örneğin bir HDD veya CD-RW sürücünün) çalışma koşullarını ve işletim sistemi ile uyumlu olup olmadıklarını kontrol edin.

Dijital Video Camcorder Bağlama

Dijital video camcorder'ı bağlamak için

i.LINK kablusunun bir ucunu (1) (birlikte verilmez) bilgisayarın üzerindeki i.LINK bağlantı noktasına (2), diğer ucunu da dijital video camcorder üzerindeki DV In/Out bağlantı noktasına (3) takın.

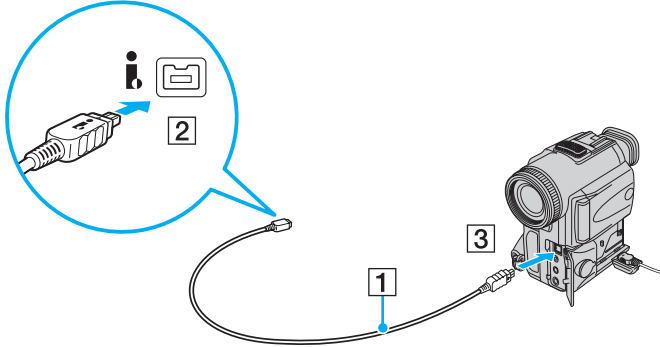

Sony dijital video kameralarda **DV Out**, **DV In/Out** veya **i.LINK** etiketli bağlantı noktaları i.LINK uyumludur.

Burada gösterilen Sony dijital video camcorder örnektir; sizin dijital video camcorder'ınızın farklı bir şekilde bağlanması gerekebilir.

Bir i.LINK bağlantısı kullanırken, Memory Stick (Bellek Çubuğu) ortamında depolanmış olan resimlere erişemezsiniz.

Ağa (LAN) Bağlanma

Bilgisayarınızı bir Ethernet ağ kablosu yoluyla 100BASE-TX/10BASE-T tipi ağlara bağlayabilirsiniz. Ağ kablosunun (birlikte verilmez) bir ucunu, bilgisayardaki ağ (Ethernet) bağlantı noktasına, diğer ucunu da ağınıza bağlayın. Ayrıntılı ayarlar ve ağa bağlanmak için gereken aygıtlar için ağ yöneticinize danışın.

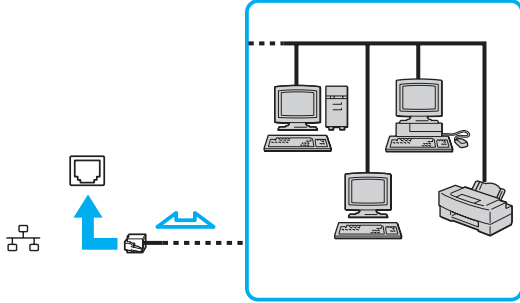

Bilgisayarınız ağa varsayılan ayarlarla bağlanabilir.



Telefon hatları, bilgisayarınızdaki ağ (LAN) konektörüne bağlanamaz.

Ağ (LAN) konektörü aşağıda belirtilen telefon hatlarına bağlanırsa, konektöre gelen yüksek elektrik akımı hasara, aşırı ısınmaya veya yangına neden olabilir.

- Ev (intercom hoparlör) veya iş yeri telefon hatları (çok hatlı iş yeri telefonu)
- Genel telefon abone hattı
- PBX (özel santral)

Ağ bağlantı noktasına telefon kablosu bağlamayın.

VAIO Bilgisayarınızı Özelleştirme

Bu bölümde, VAIO bilgisayarınızın ana ayarlarını nasıl değiştireceğiniz kısaca anlatılmaktadır. Diğer bilgilerin yanı sıra; Sony yazılımınızı, programlarınızı, vb. nasıl kullanacağınızı ve bunların görünümünü nasıl değiştireceğinizi öğreneceksiniz.

- ❑ **Parolayı Ayarlama (sayfa 94)**
- ❑ **VAIO Control Center ile Bilgisayarınızı Ayarlama (sayfa 97)**
- ❑ **Güç Tasarruf Modlarını Kullanma (sayfa 98)**
- ❑ **VAIO Power Management ile Güç Yönetimi Yapma (sayfa 103)**
- ❑ **Modeminizi Yapılandırma (sayfa 104)**

Parolayı Ayarlama

Parolayı ayarlamak için BIOS işlevlerinden birini kullanın.

Parolayı ayarladığınızda, VAIO logosu belirdikten sonra, bilgisayarınızı başlatmak için parolayı girmeniz istenecektir. Açılış parolası, bilgisayarınızı yetki olmadan yapılan erişimlerden korumanızı sağlayacaktır.

Açılış Parolasını Ekleme

Açılış parolası, bilgisayarınızı yetki olmadan yapılan erişimlerden korumanızı sağlar.



Açılış parolasını ayarladığınızda, parolayı girmeden bilgisayarınızı başlatamazsınız. Parolayı unutmamaya dikkat edin. Parolanızı not edin ve başka kişilerin göremeyeceği bir yere saklayın.

Açılış parolanızı unutursanız ve sıfırlamak için yardıma ihtiyacınız olursa, parola sıfırlama ücreti alınacaktır ve parola sıfırlama işlemi için, bilgisayarınızın servise gönderilmesi gerekebilir.

Açılış parolasını eklemek için

- 1 Bilgisayarı açın.
- 2 VAIO logosu belirdiğinde **F2** tuşuna basın. BIOS kurulum ekranı belirir. Açılmıyorsa, bilgisayarı yeniden başlatın ve VAIO logosu belirdiğinde birkaç kez **F2** tuşuna basın.
- 3 **Security** sekmesini görüntülemek üzere **Security**'yi seçmek için **←** veya **→** tuşuna basın, **Set Machine Password**'ü seçin ve ardından **Enter** tuşuna basın.
- 4 Parola giriş ekranında parolayı iki kez girerek **Enter** tuşuna basın. Parola, en fazla 32 alfasayısal karakterden (boşluklar dahil) oluşabilir.
- 5 Doğrulama istemi belirdiğinde **Enter** tuşuna basın.



Aşağıdaki bilgiler, bilgisayarınızı açtığınızda veya BIOS ayarları ekranını görüntülediğinizde, bilgisayarın parola giriş istemi gerçekleştirecek şekilde yapılandırılmasına yöneliktir.

- 6 **Security**'nin altındaki **Password when Power On**'u seçin. Ayarı **Disabled**'dan **Enabled**'a getirmek için boşluk çubuğuna basın.
- 7 **Exit**'i seçmek için **←** veya **→** tuşuna basın ve ardından **Exit Setup**'a gelerek **Enter** tuşuna basın. Doğrulama istemi belirdiğinde **Enter** tuşuna basın.

Açılış Parolasını Deęiřtirme/Kaldırma

Açılıř parolasını deęiřtirmek veya kaldırmak için

- 1 Bilgisayarı açın.
- 2 VAIO logosu belirttiđinde **F2** tuřuna basın.
BIOS kurulum ekranı belirir. Açılmıyorsa, bilgisayarını yeniden bařlatın ve VAIO logosu belirttiđinde birkaç kez **F2** tuřuna basın.
- 3 Geęerli parolayı girin ve **Enter** tuřuna basın.
- 4 **Security** sekmesini görüntülemek üzere **Security**'yi seçmek için **←** veya **→** tuřuna basın, **Set Machine Password**'ü seçin ve ardından **Enter** tuřuna basın.
- 5 Parola giriř ekranında, geęerli parolayı bir kez ve yeni parolayı iki kez girin ve ardından **Enter** tuřuna basın
Parolayı kaldırmak için, **Enter New Password** ve **Confirm New Password** alanlarını boř bırakıp **Enter** tuřuna basın.
Deęiřiklikleri kaydetmek isteyip istemediđiniz sorulduđunda, **Enter** tuřuna basın.
- 6 **Exit**'i seçmek için **←** veya **→** tuřuna basın ve ardından **Exit Setup**'a gelerek **Enter** tuřuna basın.
Dođrulama istemi belirttiđinde **Enter** tuřuna basın.

VAIO Control Center ile Bilgisayarınızı Ayarlama

VAIO Control Center programı, sistem bilgisine erişmenizi ve sistem hareketlerine yönelik tercihler belirlemenizi sağlar.

VAIO Control Center'ı kullanmak için

- 1 Başlat, Tüm Programlar ve VAIO Control Center'**ı tıklayın.
VAIO Control Center penceresi belirir.
- İstediğiniz kontrol ögesini seçin ve ayarları değiştirin.
- Tamamlandığında, **Tamam'**ı tıklayın.
İstenilen ögenin ayarları değiştirilmiştir.



Her seçenikle ilgili daha fazla bilgi için, **VAIO Control Center'**daki yardım dosyasına bakın.

VAIO Control Center'ı standart bir kullanıcı hesabıyla açarsanız bazı kontrol öğeleri görünmez.

Güç Tasarruf Modlarını Kullanma

Bilgisayarınızın güç kaynağı olarak bir pil takımı kullandığınızda, pil ömrünü muhafaza etmek için güç yönetimi ayarlarından faydalanabilirsiniz. Bazı aygıtları kapatmanızı sağlayan normal çalışma modunun yanı sıra, bilgisayarınızda iki farklı güç tasarruf modu bulunur: Uyku ve Hazırda Bekleme. Pil gücünü kullanırken, geriye kalan pil azaldığında, seçtiğiniz güç yönetim moduna bakmaksızın bilgisayarın otomatik olarak Hazırda Bekleme moduna geçtiğini unutmamalısınız.



Pilin doluluk seviyesi %10'un altına düşerse, pil takımının şarj olması için bilgisayarınızı AC adaptöre bağlamanız veya bilgisayarınızı kapatıp tamamen dolu bir pil takımı takmanız gerekir.

Normal Modu Kullanma

Bu mod, kullanımı sırasında bilgisayarın normal durumudur. Yeşil güç gösterge ışığı bu mod üzerindedir. Bilgisayarda çalışmadığınız zamanlarda güç tasarrufu yapmak için, LCD ekran veya sabit disk sürücüsü gibi belirli bir aygıtı kapatabilirsiniz.

Uyku Modunu Kullanma

Uyku modu, LCD ekranı kapatır ve depolama aygıtları ile CPU'yu düşük güç tüketimi moduna geçirir. Bu moddayken, toprak rengi güç ışığı yanıp söner.

! Bilgisayarınızı AC güçten çıkarılmış şekilde uzun süre kullanmayacaksınız, bilgisayarı Hazırda Bekleme moduna geçirin veya kapatın.

Uyku modunu etkinleştirmek için

Başlat'ı, **Kilit** düğmesinin yanındaki oku ve **Uyku'**yu tıklayın.



Bilgisayarınız Uyku modundayken bilgisayara bir disk yerleştiremezsiniz.

Bilgisayarınız Uyku modundan, Hazırda Bekleme moduna kıyasla daha çabuk çıkar.

Uyku modu, Hazırda Bekleme moduna göre daha fazla güç kullanır.

! Bilgisayar Uyku moduna girdiğinde pil tükenirse, kaydedilmemiş verilerinizi kaybedersiniz. Önceki çalışma durumuna dönmeniz imkansızdır. Veri kaybından kaçınmak için, verinizi sık sık kaydetmelisiniz.

Normal moda dönmek için

Herhangi bir tuşa basın.

! Güç düğmesini dört saniyeden fazla basılı tutarsanız, bilgisayarınız otomatik olarak kapanacaktır. Kaydedilmemiş tüm verileri kaybedersiniz.

Bilgisayar belirli bir süre kullanılmadığında, Uyku moduna geçecektir. Bu durumu değiştirmek için Uyku modu ayarlarını değiştirebilirsiniz.

Uyku modu ayarlarını değiştirmek için

- 1 Görev çubuğundaki güç durumu simgesini sağ tıklayın ve **Güç Seçenekleri**'ni seçin.
- 2 Geçerli güç planının altındaki **Plan ayarlarını değiştir**'i tıklayın.
- 3 Bilgisayarın Uyku moduna geçeceği zamanı değiştirin ve **Değişiklikleri Kaydet**'i tıklayın.

Hazırda Bekleme Modunu Kullanma

Hazırda Bekleme modundayken, sistemin durumu, sabit disk sürücüsüne kaydedilir ve güç kapatılır. Pil tükendiğinde bile, veriler kaybolmaz. Bu moddayken, güç gösterge ışığı kapalıdır.



Bilgisayarınızı uzun süre kullanmayacaksanız, Hazırda Bekleme moduna geçirin. Bu güç tasarruf modu sayesinde kapatmaya ve yeniden başlatmaya harcayacağınız zamandan tasarruf edersiniz.

Hazırda Bekleme modunu etkinleştirmek için

Fn+F12 tuşlarına basın.

Bilgisayar Hazırda Bekleme moduna geçer.

Ayrıca, bilgisayarı Hazırda Bekleme moduna geçirmek için **Başlat**'ı, **Kilit** düğmesinin yanındaki oku ve **Hazırda Beklet**'i de tıklayabilirsiniz.



Bilgisayarınız Hazırda Bekleme modundayken bilgisayara bir disk yerleştiremezsiniz.

Hazırda Bekleme modunun devreye girmesi, Uyku moduna kıyasla daha uzun sürer.

Hazırda Bekleme modu, Uyku moduna göre daha az güç kullanır.



Güç gösterge ışığı sönene kadar bilgisayarınızı hareket ettirmeyin.

Normal moda dönmek için

Güç düğmesine basın.

Bilgisayar, normal durumuna geri döner.



Güç düğmesini dört saniyeden fazla basılı tutarsanız, bilgisayarınız otomatik olarak kapanacaktır.



Hazırda Bekleme modundan normal moda dönüş, Uyku modundan normal moda dönüşten daha uzun sürer.

VAIO Power Management ile Güç Yönetimi Yapma

Güç yönetimi, güç tüketimi gereksinimlerinize uyacak şekilde AC gücüyle veya pille çalıştırmaya yönelik güç düzenleri ayarlamınızı sağlar.

VAIO Power Management özellikle VAIO bilgisayarlar için geliştirilmiş bir yazılım uygulamasıdır. Bu yazılım uygulamasıyla, bilgisayarınızın daha iyi çalışması ve daha uzun pil ömrü için Windows güç yönetimi işlevlerini genişletebilirsiniz. **VAIO Power Management** hakkında daha fazla bilgi için **VAIO Power Management** yazılımına ilişkin yardım dosyasına bakın.

Güç Planı Seçme

Bilgisayarı başlattığınızda, görev çubuğunda bir güç durumu simgesi belirir. Bu simge, o anda ne tür bir güç kaynağı kullandığınızı (örneğin AC gücü) gösterir. Güç durumunuzu gösteren pencereyi görüntülemek için bu simgeyi tıklayın.

VAIO Power Management işlevleri, Windows **Güç Seçenekleri Özellikleri**'ne eklenir.

Bir güç planı seçmek için

- 1 Görev çubuğundaki güç durumu simgesini sağ tıklayın ve **Güç Seçenekleri**'ni seçin.
- 2 İsteddiğiniz güç planını seçin.

Güç planı ayarlarını değiştirmek için

- 1 **Güç Seçenekleri** penceresinde istediğiniz güç planının altında **Plan ayarlarını değiştir**'i tıklayın. Uyku modunu ve ekran ayarlarını gerektiği şekilde değiştirin.
- 2 Gelişmiş ayarları değiştirmeniz gerekiyorsa, **Gelişmiş güç ayarlarını değiştir**'i tıklayıp adım 3'e gidin. Aksi takdirde **Değişiklikleri kaydet**'i tıklayın.
- 3 **VAIO Power Management** sekmesini tıklayın. Her öğenin ayarlarını değiştirin.
- 4 **Tamam**'ı tıklayın.

Modeminizi Yapılandırma

Dahili modeminizi (tüm modemler dahili değildir) kullanmaya başlamadan önce veya seyahat sırasında modeminizi her kullandığınızda, **Telefon ve Modem Seçenekleri** penceresinde tanımlanan etkin konumun ülkesinin, aramayı yaptığınız ülkeyle eşleştiğinden emin olun.

Modeminizin ülke ayarlarını değiştirmek için

- 1 **Başlat**'ı ve **Denetim Masası**'nı tıklayın.
- 2 **Donanım ve Ses**'i tıklayın.
- 3 **Telefon ve Modem Seçenekleri**'ni tıklayın.
Yer Bilgisi penceresi açılır.
- 4 Gerekli bilgiyi girin ve **Tamam**'ı tıklayın.
Telefon ve Modem Seçenekleri penceresi açılır.
- 5 **Arama Kuralları** sekmesinden konumunuzu seçin.
- 6 Geçerli yapılandırmayı değiştirmek için **Düzenle** düğmesini tıklayın.
Konumu Düzenle penceresi açılır.
Veya
Modeminizi yapılandırmak için **Yeni** düğmesini tıklayın.
Yeni Konum penceresi açılır.
- 7 Ülke/dil ayarlarını kontrol edin ve bu ayarların arama yaptığınız yer ile eşleştiğinden emin olun.



Bazı ülkelerde veya bölgelerde darbeli arama desteklenmiyor olabilir.

- 8 Konum ayarlarınızı değiştirdiykseniz, **Uygula**'yı ve ardından **Tamam**'ı tıklayın.
Telefon ve Modem Seçenekleri penceresi açılır.

- 9 **Modemler** sekmesindeki listede modeminizin olup olmadığını kontrol edin. Modeminiz listelenmemişse, **Ekle**'yi tıklayın ve sihirbazı takip edin.
- 10 **Uygula/Tamam**'ı tıklayın. Modeminiz yapılandırılmıştır.

!

Yeni ülke ayarlarını uygulamadan önce, telefon kablosunun bilgisayarınıza bağlı olmadığından emin olun.

VAIO Bilgisayarınızı Yükseltme

VAIO bilgisayarınız ve bellek modülleriniz, yüksek hassasiyete sahip parçalar ve elektronik konnektör teknolojisi kullanır. Ürününüzün garanti süresi boyunca garantinizin geçersiz hale gelmesini önlemek için:

- Yeni bir bellek modülü takmak için satıcınızla görüşmenizi,
- Bilgisayarda bellek yükseltme konusuyla ilgili değilseniz modülü kendiniz kurmamanızı,
- Konnektörlere dokunmamanızı ve bellek modülü bölmesinin kapağını açmamanızı öneriyoruz.

Modelinizde kurulu olan modülün türü ve belleğin boyutu için, çevrimiçi teknik özellikler bölümüne bakın.

Yardıma ihtiyaç duyarsanız, VAIO-Link'le irtibat kurun.

Bellek Ekleme ve Çıkarma

Bilgisayarınızın işlevselliğini arttırmak isterseniz, isteğe bağlı bellek modülleri takarak belleği yükseltebilirsiniz. Bilgisayarınızın belleğini yükseltmeden önce, ileriki sayfalarda anlatılan notları ve prosedürleri okuyun.

Bellek modüllerinin eklenmesi ve çıkarılmasıyla ilgili notlar

- ❑ Belleği değiştirirken dikkatli olun. Bellek modüllerinin yanlış takılması sisteminize zarar verebilir. Bu zarar, üreticinizin garantisini geçersiz hale getirebilir.
- ❑ Yalnızca bilgisayarınızla uyumlu bellek modülleri kullanın. Bir bellek modülü bilgisayar tarafından algılanmazsa veya Windows işletim sistemi kararsız hale gelirse, bellek modülünüzün satıcısı veya üreticisiyle bağlantı kurun.
- ❑ Elektrostatik deşarj (ESD), elektronik parçalara zarar verebilir. Bir bellek modülüne dokunmadan önce, aşağıdakileri yaptığınızdan emin olun:
 - ❑ Bu belgede anlatılan prosedürler, kişisel bilgisayarlarla ilgili genel terminolojinin bilinmesini ve elektronik cihazların kullanılması ve bu cihazlar üzerinde değişiklik yapılması için gerekli güvenlik uygulamaları ve mevzuat hakkında bilgi sahibi olunmasını gerektirir.
 - ❑ Herhangi bir kapağı veya paneli bilgisayardan çıkarmadan önce bilgisayarınızı kapatın ve sistemin güç kaynağıyla (pil takımı veya AC adaptörle), tüm telekomünikasyon bağlantılarıyla, ağlarla veya modemlerle bağlantısını kesin. Bu şekilde hareket etmemeniz, yaralanma veya cihazın hasar görmesiyle sonuçlanabilir.
 - ❑ Elektrostatik Deşarj (ESD) bellek modüllerine ve diğer parçalara zarar verebilir. Bellek modülünü yalnızca elektrostatik deşarj önleme özellikli bir iş istasyonunda takın. Böyle bir istasyon yoksa, bu işlemi halı kaplı bir alanda gerçekleştirmeyin ve statik elektrik üreten veya tutan malzemeleri (örneğin selofan paket) elinizle tutmayın. Prosedürü gerçekleştirirken, boyasız metal bir şasiyle temas halinde kalarak kendinizi topraklayın.
 - ❑ Modülü değiştirmeye hazır olana kadar bellek modülünün paketini açmayın. Paket, modülü elektrostatik deşarjdan korur.

- ❑ Bellek modülünü elektrostatik deşarjdan (ESD) korumak için bellek modülüyle birlikte verilen özel çantayı kullanın veya modülü alüminyum folyo ile sarın.
- ❑ Bellek modülü yuvalarına veya bilgisayarın içindeki diğer parçalara herhangi bir sıvının, yabancı maddenin veya nesnenin girmesi bilgisayarınızın hasar görmesiyle sonuçlanacaktır ve onarım masrafları garanti kapsamına girmeyecektir.
- ❑ Bellek modülünü aşağıdaki durumlara maruz yerlerde bırakmayın:
 - ❑ Radyatörler veya havalandırma borusu gibi ısı kaynakları
 - ❑ Doğrudan güneş ışığı
 - ❑ Aşırı toz
 - ❑ Mekanik titreşim veya sarsıntı
 - ❑ Manyetik olarak korumasız hoparlörler veya güçlü mıknatıslar
 - ❑ 35°C'den yüksek veya 5°C'den düşük ortam sıcaklığı
 - ❑ Yüksek rutubet
- ❑ Bellek modülünü itinayla tutun. Ellerinizin ve parmaklarınızın yaralanmasından kaçınmak için, parçaların kenarlarına ve bilgisayarınızın içindeki elektronik devrelere dokunmayın.

Bellek Modülünü Çıkarma ve Takma

Bir bellek modülünü değiştirmek veya eklemek için

- 1 Bilgisayarı kapatın ve tüm çevresel aygıtları çıkarın.
- 2 Bilgisayarı fişten çekin ve pil takımını çıkarın.
- 3 Bilgisayar soğuyana kadar bekleyin.
- 4 Bilgisayarın altındaki (aşağıda okla gösterilen) vidayı sökün ve bellek modülü bölmesinin kapağını çıkarın.

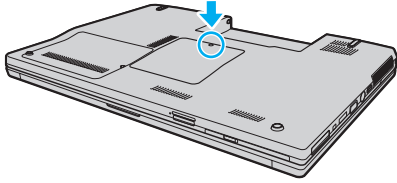

- 5 Statik elektriği boşaltmak için metal bir nesneye dokununuz.

6 Kurulmuş olan modülü şu şekilde çıkarın:

- Mandalları ok yönünde (1) çekin.
Bellek modülü çıkar.
- Bellek modülünün kalktığından emin olun ve ardından modülü ok yönünde (2) çekin.

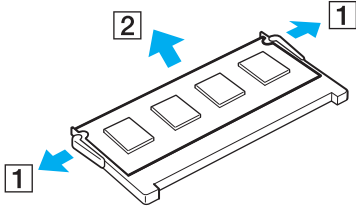

7 Yeni bellek modülünü paketinden çıkarın.

- 8 Bellek modülünü bellek modülü yuvasına doğru kaydırın ve tık sesiyle yerine oturana kadar itin.

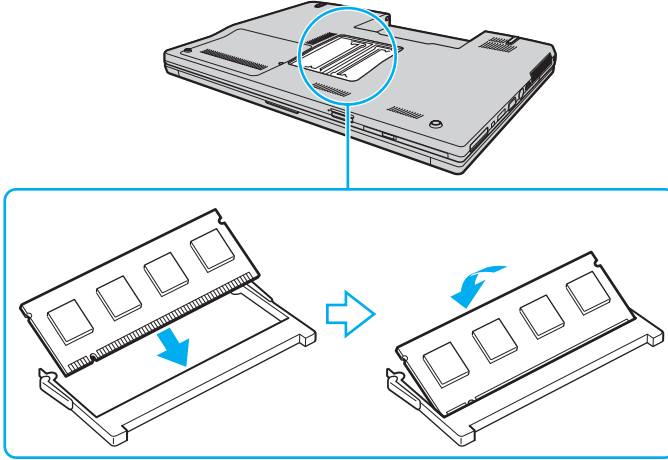

!
Anakart üzerindeki diğer parçalara dokunmayın.

Modüldeki çentiği açık yuvadaki küçük çıkıntı ile hizalarken, bellek modülünün konektör ucunu yuvaya yerleştirdiğinizden emin olun.

- 9 Bellek modülü bölmesinin kapağını yerleştirin.
10 Bilgisayarın altındaki vidayı sıkıştırın.
11 Pili takımını takın ve bilgisayarı açın.

Bellek Boyutunu Görüntüleme

Bellek boyutunu görüntülemek için

- 1 Bilgisayarı açın.
- 2 **Başlat, Tüm Programlar** ve **VAIO Control Center**'i tıklayın.
VAIO Control Center penceresi belirir.
- 3 **System Information** klasöründeki **System Information** simgesini çift tıklayın.
Sistem belleğinin boyutunu görüntüleyebilirsiniz. Eklenen bellek görünmezse, tüm kurulum prosedürünü tekrarlayın ve bilgisayarını yeniden başlatın.

Önlemler

Bu bölümde, VAIO bilgisayarınızı olası hasarlardan korumanıza yardımcı olacak güvenlik talimatları ve önlemler anlatılmaktadır.

- LCD Ekranı Kullanma (sayfa 114)**
- Güç Kaynağını Kullanma (sayfa 115)**
- Bilgisayarınızı Kullanma (sayfa 116)**
- Dahili MOTION EYE Kamerayı Kullanma (sayfa 118)**
- Disketleri Kullanma (sayfa 119)**
- Diskleri Kullanma (sayfa 120)**
- Pil Takımını Kullanma (sayfa 121)**
- Kulaklıkları Kullanma (sayfa 122)**
- Memory Stick Ortamını Kullanma (sayfa 123)**
- Sabit Diski Kullanma (sayfa 124)**
- Bilgisayarınızı Güncelleştirme (sayfa 125)**

LCD Ekranı Kullanma

- ❑ LCD ekranı güneş ışınlarına maruz kalacak şekilde bırakmayın. LCD ekran zarar görebilir. Bilgisayarınızı camın yakınında kullanırken dikkatli olun.
- ❑ LCD ekranın yüzeyini çizmeyin ve üzerine baskı uygulamayın. Bir arızaya yol açabilir.
- ❑ Bilgisayarınızı düşük sıcaklıklarda kullanmak, LCD ekran üzerinde tortu görüntüleri oluşmasına neden olabilir. Bu bir arıza değildir. Bilgisayar normal ısıya döndüğünde, ekran da normale döner.
- ❑ Aynı resim uzun bir süre boyunca görüntülenirse, LCD ekran üzerinde tortu görüntüsü oluşabilir. Tortu görüntüsü bir süre sonra yok olur. Tortu görüntülerini engellemek için bir ekran koruyucu kullanabilirsiniz.
- ❑ LCD ekran çalışırken ısınır. Bu normaldir ve bir arıza olduğunu göstermez.
- ❑ LCD ekran yüksek hassasiyet teknolojisi kullanılarak üretilir. Ancak, LCD ekranda sürekli beliren minik siyah ve/veya parlak (kırmızı, mavi veya yeşil) noktalar görebilirsiniz. Bu, üretim sürecinin normal bir sonucudur ve bir arıza olduğunu göstermez.
- ❑ LCD ekranı ovalamaktan kaçının. Ekran zarar görebilir. LCD ekranın yüzeyini silmek için yumuşak, kuru bir bez kullanın.
- ❑ Bilgisayarınızı kararsız hale getirebileceğinden, kullanılabilir başka seçenekler olsa da **Tablet PC Ayarları** penceresindeki LCD ekran yönü ayarını değiştirmeyin. Sony, bu değişikliği yapmaktan kaynaklanan arızalar için herhangi bir yükümlülük üstlenmez.

Güç Kaynağını Kullanma

- Modelinizin güç işlemlerini kontrol etmek için çevrimiçi teknik özellikler bölümüne bakın.
- AC çıkışını, fotokopi makinesi veya kağıt öğütücü gibi fazla güç tüketen başka cihazlarla paylaşmayın.
- Aşırı gerilim koruyucusu olan bir anahtarlı uzatma kablosu satın alabilirsiniz. Bu aygıt, örneğin bir elektrik fırtınası sırasında, aniden yükselen akımların bilgisayarınızda neden olacağı zararı önlemeye yardımcı olur.
- Güç kablosunun üzerine ağır nesnelere koymayın.
- Kabloyu çıkarırken, fişten tutarak çekin. Asla kablonun kendisini çekmeyin.
- Bilgisayarınızı uzun bir süre boyunca kullanmayı düşünmüyorsanız, AC çıkışından çekin.
- AC çıkışının kolay erişilen bir yerde olduğundan emin olun.
- AC adaptör kullanılmadığında, adaptörü AC çıkışından çekin.
- Bilgisayarınızla veya gerçek Sony ürünleriyle birlikte verilen adaptörü kullanın. Bir arızaya neden olabileceği için başka bir AC adaptör kullanmayın.

Bilgisayarınızı Kullanma

- Bilgisayarın çantasını yumuşak ve kuru veya hafif ıslak bir bezle, hafif bir deterjan kullanarak temizleyin. Bilgisayarınızın dış yüzeyine zarar verebileceği için, herhangi bir aşındırıcı bez, ağartıcı madde veya alkol ya da benzin gibi bir çözücü kullanmayın.
- Bilgisayarınızın üzerine katı bir nesne düşürürseniz veya sıvı dökerseniz, bilgisayarı kapatıp fişini çekin ve ardından temizleyin. Bilgisayarınızı tekrar çalıştırmadan önce, uzman personel tarafından kontrol edilmesini isteyebilirsiniz.
- Bilgisayarınızı düşürmeyin veya üzerine herhangi bir nesne koymayın.
- Bilgisayarınızı aşağıdaki durumlara maruz yerlerde bırakmayın:
 - Radyatörler veya havalandırma borusu gibi ısı kaynakları
 - Doğrudan güneş ışığı
 - Aşırı toz
 - Nem veya yağmur
 - Mekanik titreşim veya sarsıntı
 - Manyetik olarak korumasız hoparlörler veya güçlü mıknatıslar
 - 35°C'den yüksek veya 5°C'den düşük ortam sıcaklığı
 - Yüksek rutubet
- Bilgisayarınızın yanına elektronik cihaz koymayın. Bilgisayarın elektromanyetik alanı bir arızaya neden olabilir.
- İç kısmın aşırı ısınmasını önlemek için yeterli hava dolaşımı sağlayın. Bilgisayarınızı fanlarını tıkayabilecek halı veya kilim gibi gözenekli yüzeylerin üzerine veya perde ya da kumaş gibi eşyaların yakınına koymayın.
- Bilgisayarınız yüksek frekanslı radyo sinyalleri kullanır ve radyo veya TV'nin görüntü ya da sesinde parazite neden olabilir. Bu durum yaşanırsa, bilgisayarı bu eşyalardan yeterince uzak bir mesafeye taşıyın.
- Yalnızca belirtilmiş olan çevresel aygıtları ve arabirim kablolarını kullanın; aksi takdirde sorunlar oluşabilir.

- ❑ Kesik veya hasarlı bağlantı kablolarını kullanmayın.
- ❑ Bilgisayarınız sıcak bir ortamdan soğuk bir ortama doğrudan taşınırsa, bilgisayarın içinde nem yoğunlaşabilir. Bu durumda, bilgisayarı açmadan önce en az bir saat bekleyin. Herhangi bir problem yaşanması halinde, bilgisayarı fişten çekin ve VAIO-Link'le irtibat kurun.
- ❑ Bilgisayarınızı temizlemeden önce güç kablosunu çıkardığınızdan emin olun.
- ❑ Bilgisayarınızın hasar görmesi durumunda veri kaybını önlemek için, verilerinizi devamlı yedekleyin.

Dahili MOTION EYE Kamerayı Kullanma

- ❑ Kapakta çizikler oluşabileceği ve bu çizikler yakalanan görüntülerde de çıkacağı için, dahili **MOTION EYE** kameranın lens koruma kapağına dokunmayın.
- ❑ Bilgisayarınızın güç durumu ne olursa olsun, güneş ışığının doğrudan dahili **MOTION EYE** kameranın alanına girmesine izin vermeyin; bu durum kamerada arızaya neden olabilir.
- ❑ i.LINK bağlantı noktasına bağlı i.LINK uyumlu bir aygıttan video veya hareketsiz resim alınırken, dahili **MOTION EYE** kamera devre dışı kalır.
- ❑ Dahili **MOTION EYE** kameranın lens koruma kapağını bir köruk fırçasıyla veya yumuşak bir fırçayla temizleyin. Kapak aşırı derecede kirliyse, yumuşak ve kuru bir bezle silin. Güç uygulanmasına karşı hassas olduğu için, kapağı ovalamayın.

Disketleri Kullanma

- Disketin sürgüsünü manuel olarak açmayın veya disketin yüzeyine dokunmayın.
- Disketleri mıknatıslardan uzak tutun.
- Disketleri doğrudan güneş ışığından veya diğer ısı kaynaklarından koruyun.
- Disketleri herhangi bir sıvıdan uzak tutun. Disketleri ıslatmayın. Disketinizi kullanmayacağınız zaman, daima disket sürücüsünden çıkarın ve bir saklama kutusu kullanın.
- Disketin üzerinde yapışkanlı bir etiket varsa, etiketin düzgün şekilde takılmış olduğundan emin olun. Etiket kenarı kıvrılmışsa, etiket disket sürücüsünün içine yapışabilir ve diskette bir arızaya veya hasara yol açabilir.

Diskleri Kullanma

- ❑ Diskin yüzeyine dokunmayın.
- ❑ Diski düşürmeyin veya bükmeyin.
- ❑ Diskin yüzeyindeki parmak izleri ve toz, disk okunurken hata oluşmasına neden olabilir. Diski daima aşağıda gösterildiği gibi, kenarlarından ve ortasındaki delikten tutun:

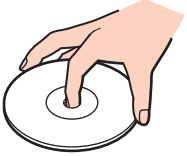

- ❑ Diskin sürekli güvenilirliği için, düzgün şekilde saklanması gereklidir. Diske zarar verebilecek olan çözücüler (benzin, tiner, alkol, piyasada bulunan temizleyiciler veya antistatik sprey gibi) kullanmayın.
- ❑ Normal temizleme işlemi için, disk kenarlarından tutun ve yumuşak bir bezle yüzeyi merkezden kenarlara doğru silin.
- ❑ Disk çok kirlenmişse, yumuşak bir bezi suyla ıslatın, iyice sıkın ve bu bezle disk yüzeyini merkezden kenarlara doğru silin. Kalan nemi yumuşak kuru bir bezle silin.
- ❑ Disklerin üzerine asla yapışkan etiket yapıştırmayın. Bu, tamiri imkansız bir biçimde disk kullanılmalarını etkileyebilir.

Pil Takımını Kullanma

- Pil takımını 60°C'nin üzerindeki sıcaklıklarda, örneğin güneşin altına park edilmiş bir arabanın içinde veya doğrudan güneş ışığına maruz bırakmayın.
- Soğuk ortamlarda pilin ömrü kısalır. Bunun nedeni, düşük sıcaklıklarda pilin veriminin azalmasıdır.
- Pilleri 10°C ila 30°C arasındaki sıcaklıklarda şarj edin. Düşük sıcaklıklar pilin şarj olma süresini uzatır.
- Bazı şarj edilebilir piller, Sony kalitesini ve güvenlik standartlarını karşılamaz. Güvenlik nedenleriyle, bu bilgisayar, yalnızca bu model için tasarlanmış gerçek Sony pillerle çalışır. Başka türde bir pil taktığınızda, pil şarj olmayacak ve bilgisayar çalışmayacaktır.
- Pil takımı kullanılıyorsa veya şarj ediliyorsa, pil takımındaki ısı yükselir. Bu normal bir durumdur ve endişelenmek için bir neden teşkil etmez.
- Pil takımını tüm ısı kaynaklarından uzak tutun.
- Pil takımını kuru tutun.
- Pil takımını açmaya veya parçalarına ayırmaya çalışmayın.
- Pil takımını herhangi bir mekanik sarsıntıya maruz bırakmayın.
- Bilgisayarınızı uzun bir süre için kullanmıyorsanız, pilin hasar görmesini önlemek için pili bilgisayardan çıkarın.
- Pil takımını tamamen doldurduktan sonra pil gücü hala düşükse, pil takımının ömrü bitiyor olabilir ve yenisiyle değiştirilmesi gereklidir.
- Pili şarj etmeden önce tamamen boşaltmanız gerekmez.
- Pil takımını oldukça uzun bir süre boyunca kullanmadıysanız, yeniden şarj edin.

Kulaklıkları Kullanma

- ❑ **Yol güvenliđi** — Araba kullanırken, bisiklet sürerken veya herhangi bir motorlu araçla çalışırken kulaklık kullanmayın. Bu durum trafikte tehlike yaratabilir ve bazı yerlerde yasaktır. Ayrıca özellikle yaya geçitlerinde yürürken yüksek sesle müzik çalmak da olası bir tehlikeye yol açabilir.
- ❑ **İşitme Sorunlarını Önleme** — Kulaklıkları yüksek seste kullanmaktan kaçının. Doktorlar, uzun bir süre boyunca sürekli dinlenen yüksek sesli müziđe karşı uyarıyor. Kulaklarınız çınılıyorsa, müziđin sesini kısın veya müzik dinlemeyi durdurun.

Memory Stick Ortamını Kullanma

- Memory Stick ortam konektörüne parmağınızla veya metalik nesnelere dokunmayın.
- Etiket olarak yalnızca Memory Stick ortamı ile birlikte verilen yapışkanlı etiketi kullanın.
- Memory Stick ortamını bükmeyin, düşürmeyin veya güçlü sarsıntılara maruz bırakmayın.
- Memory Stick ortamını parçalarına ayırmayın veya üzerinde değişiklik yapmayın.
- Memory Stick ortamını ıslatmayın.
- Memory Stick ortamını aşağıdaki durumlara maruz yerlerde kullanmayın veya saklamayın:
 - Statik elektrik
 - Elektriksel parazit
 - Aşırı yüksek sıcaklıklar, örneğin güneşin altına park edilmiş bir arabanın içi
 - Doğrudan güneş ışığı
 - Yüksek rutubet
 - Aşındırıcı maddeler
- Memory Stick ortamı ile birlikte verilen saklama kutusunu kullanın.
- Değerli verilerinizin yedek kopyasını yaptığınızdan emin olun.
- Memory Stick ortamını ve Memory Stick Adaptörlerini çocuklardan uzak tutun. Bunların yutulma riski vardır.
- Memory Stick Duo ortamını kullanırken, Memory Stick Duo ortamına yapıştırılmış etiketin üzerine yazmak için ince uçlu kalem kullanmayın. Medya üzerinde baskı uygulanması, medyanın içindeki parçalarda hasara neden olabilir.

Sabit Diski Kullanma

Sabit disk sürücüsü yüksek bir depolama kapasitesine sahiptir ve kısa bir sürede veri yazabilir ve okuyabilir. Ancak mekanik titreşim, sarsıntı veya toz nedeniyle kolayca hasar görebilir.

Sabit disk sürücüsü, mekanik titreşim, sarsıntı veya toz yüzünden oluşabilecek veri kaybını engellemek için iç güvenlik aygıtına sahip olsa da, bilgisayarınızı kullanırken dikkatli olmanız gerekir.

Sabit disk sürücünüzün hasar görmesini önlemek için

- Bilgisayarınızı ani hareketlere maruz bırakmayın.
- Bilgisayarınızı mıknatıslardan uzak tutun.
- Bilgisayarınızı mekanik titreşime maruz kalan veya hareketli yerlere koymayın.
- Güç açıkken bilgisayarınızı hareket ettirmeyin.
- Sabit disk sürücüsünden veri okunurken veya sürücüye veri yazılırken gücü kapatmayın veya bilgisayarınızı yeniden başlatmayın.
- Bilgisayarınızı sıcaklık değerlerinde aşırı değişimler yaşanan bir ortamda kullanmayın.



Sabit disk sürücüsü hasar görürse, veriler kurtarılamaz.

Bilgisayarınızı Güncelleştirme

Bilgisayarın daha etkili çalışması için aşağıdaki yazılım uygulamalarını kullanarak en son güncelleştirmelerin bilgisayarınıza yüklenmiş olduğunu onaylayın.

Bilgisayara yüklenmiş olduklarını onaylamak için, her yazılım uygulaması için şu adımları izleyin:

Windows Update

Başlat'ı, **Tüm Programlar**'ı ve **Windows Update**'i tıklayın ve ardından ekrandaki talimatları izleyin.

VAIO Update 3

Başlat'ı, **Tüm Programlar**'ı, **VAIO Update 3**'ü ve **VAIO Update Options**'i tıklayın ve ardından ekrandaki talimatları izleyin.

En son güncelleştirmeleri henüz yüklememişseniz, yukarıdaki yazılımlar ile yükleyin. Güncelleştirmeleri bilgisayara yüklemek ve kurmak için, bilgisayar İnternet'e bağlı olmalıdır. Bilgisayarı İnternet'e nasıl bağlayacağınız hakkında bilgi edinmek için, bkz. **İnternet'i Kullanma (sayfa 58)**.

Sorun Giderme

Bu bölümde, VAIO bilgisayarınızı kullanırken karşılaşılabileceğiniz genel sorunları nasıl çözebileceğiniz anlatılmaktadır. Birçok sorunun basit çözümü vardır. VAIO-Link'le irtibat kurmadan önce bu önerileri deneyin.

- Bilgisayar (sayfa 127)**
- Sistem Güvenliği (sayfa 134)**
- Pil (sayfa 135)**
- Dahili MOTION EYE Kamera (sayfa 137)**
- İnternet (sayfa 140)**
- Ağ (sayfa 142)**
- Bluetooth Teknolojisi (sayfa 145)**
- Optik Diskler (sayfa 149)**
- Ekran (sayfa 154)**
- Yazdırma (sayfa 159)**
- Mikrofon (sayfa 160)**
- Fare (sayfa 161)**
- Hoparlörler (sayfa 162)**
- Touch Pad (sayfa 164)**
- Klavye (sayfa 165)**
- Disketler (sayfa 166)**
- Ses/Video (sayfa 167)**
- Memory Stick Ortamı (sayfa 170)**
- Çevresel Aygıtlar (sayfa 172)**

Bilgisayar

Bilgisayarım başlatılmıyorsa ne yapmam gerekir?

- Bilgisayarınızın bir güç kaynağına sağlam bir şekilde bağlanmış ve açılmış durumda olduğundan emin olun. Güç göstergesinin gücün açık olduğunu gösterdiğinden emin olun.
- Pil takımının doğru biçimde takılmış ve şarj edilmiş olduğundan emin olun.
- Disket sürücüsünün (varsa) boş olduğundan emin olun.
- Bilgisayarınız bir anahtarlı uzatma kablosuna veya kesintisiz güç kaynağına (UPS) bağlıysa, uzatma kablosunun veya güç kaynağının bir güç kaynağına bağlanmış ve açılmış durumda olduğundan emin olun.
- Harici bir ekran kullanıyorsanız, ekranın bir güç kaynağına bağlanmış ve açılmış durumda olduğundan emin olun. Parlaklık ve kontrast denetimlerinin doğru biçimde ayarlanmış olduğundan emin olun. Daha fazla bilgi için ekranınızla birlikte verilen kullanım kılavuzuna bakın.
- AC adaptörün bağlantısını kesin ve pil takımını çıkarın. Üç ila beş dakika bekleyin. Pil takımını yeniden takın, AC adaptörü yeniden bağlayın ve bilgisayarınızı açmak için güç düğmesine basın.
- Ani sıcaklık değişiklikleri, bilgisayarınızda arıza oluşmasına neden olabilir. Böyle bir durum oluşursa, bilgisayarı en az bir saat kullanmayın.
- Bilgisayarı satın aldığınız günden bu yana takmış olabileceğiniz ekstra bellek modüllerini çıkarın.
- Bilgisayarınızla birlikte verilen Sony AC adaptörünü kullanıp kullanmadığınızı kontrol edin. Güvenliğiniz için, yalnızca Sony tarafından VAIO bilgisayarınızla birlikte verilen gerçek Sony yeniden şarj edilebilir pil takımlarını ve AC adaptörü kullanın.

Bilgisayarımı açtığımda bir BIOS hatası veriliyorsa ne yapmam gerekir?

Ekranın altında "Press <F1> to resume, <F2> to setup" iletisi beliriyorsa, Őu adımları izleyin:

- 1 F2** tuŐuna basın.
BIOS kurulum ekranı belirir. Açılmıyorsa, bilgisayarı yeniden baŐlatın ve VAIO logosu belirlediĐinde birkaç kez **F2** tuŐuna basın.
- Tarihi ayarlayın (ay/gün/yıl). **Enter** tuŐuna basın.
- System Time**'ı seĐmek için **↓** tuŐuna basın ve saati ayarlayın (saat: dakika: saniye). **Enter** tuŐuna basın.
- Exit** sekmesini seĐmek için **→** tuŐuna ve ardından **F9** tuŐuna basın.
DoĐrulama istemi belirlediĐinde **Enter** tuŐuna basın.
- Exit Setup**'ı seĐin ve **Enter** tuŐuna basın.
DoĐrulama istemi belirlediĐinde **Enter** tuŐuna basın.
Bilgisayarınız yeniden baŐlatılır.

Bu durumla sık sık karŐılaŐıyorsanız, VAIO-Link'le temasa geĐin.

Güç gösterge ışığı (YeŐil) yanıyor, ancak ekranım açılmıyorsa ne yapmam gerekir?

Őu adımları izleyin:

- Güç gösterge ışığının sönüp sönmediĐini kontrol etmek için güç düĐmesini dört saniyeden fazla bir süre basılı tutun.
Sonra bilgisayarınızı yeniden açın.
- Bilgisayar ekranınız hala açılmıyorsa, AC adaptörün baĐlantısını kesin, pil takımını çıkarın ve bilgisayarı bir dakika kadar kullanmayın. Ardından pil takımını yeniden takın, AC adaptörü baĐlayın ve bilgisayarı yeniden açın.

Bilgisayarım veya yazılım yanıt vermemeye başlarsa ne yapmam gerekir?

- ❑ Bilgisayarınız bir yazılım uygulaması çalışırken yanıt vermemeye başlarsa, uygulama penceresini kapatmak için **Alt+F4** tuşlarına basın.
- ❑ **Alt+F4** tuşları çalışmazsa, bilgisayarınızı kapatmak için **Başlat**'ı, **Kilit** düğmesinin yanındaki oku ve **Kapat**'ı tıklayın.
- ❑ Bilgisayarınız kapanmazsa, **Ctrl+Alt+Delete** tuşlarına basın ve **Kapat** düğmesinin yanındaki oku  ve **Kapat**'ı tıklayın. **Windows Güvenliği** penceresi belirirse, **Kapat**'ı tıklayın.

!
Ctrl+Alt+Delete tuşlarını veya güç düğmesini kullanarak bilgisayarın kapatılması kaydedilmemiş verinin kaybolmasına neden olabilir.

- ❑ Bilgisayarınız hala kapanmıyorsa, bilgisayarınız kapanana kadar güç düğmesini basılı tutun.
- ❑ AC adaptörü ve pil takımını çıkarın.
- ❑ Yazılımı yeniden kurmayı deneyin.
- ❑ Teknik destek için yazılım yayıncısıyla veya belirlenmiş sağlayıcıyla temasa geçin.

Bilgisayarım neden Uyku veya Hazırda Bekleme moduna geçmiyor?

Bilgisayar tamamen Uyku veya Hazırda Bekleme moduna geçmeden önce çalışma modu değiştirilirse, bilgisayarınız kararsız bir hale gelebilir.

Bilgisayarınızın yeniden normal çalışma dengesine ulaşması için,

- 1 Açık olan tüm programları kapatın.
- 2 **Başlat**'ı, **Kilit** düğmesinin yanındaki oku ve **Yeniden Başlat**'ı tıklayın.
- 3 Bilgisayarınız yeniden başlatılmazsa, **Ctrl+Alt+Delete** tuşlarına basın ve **Kapat** düğmesinin yanındaki oku ve **Yeniden Başlat**'ı tıklayın.
- 4 Bu prosedür işe yaramıyorsa, bilgisayar kapatılana kadar güç düğmesini basılı tutun.

!

Güç düğmesi ile bilgisayarınızı kapatmak, kaydedilmemiş verilerin kaybolmasına neden olabilir.

Pil göstergesi yanıp sönüyor ve bilgisayarım başlatılamıyorsa ne yapmam gerekir?

- ❑ Bu sorunun nedeni, pil takımının düzgün biçimde takılmamış olması olabilir. Bu sorunu çözmek için, bilgisayarınızı kapatın ve pil takımını çıkarın. Ardından pil takımını yeniden bilgisayara takın. Ayrıntılar için, bkz. **Pil Takımını Takma (sayfa 22)**.
- ❑ Yukarıdaki işlemi uyguladıktan sonra sorun devam ediyorsa, bu durum takılan pil takımının bilgisayarınızla uyumlu olmadığı anlamına gelir. Pil takımını çıkarın ve VAIO-Link'le irtibat kurun.

Pil takımının bilgisayarınızla uyumlu olmadığını veya düzgün biçimde takılmadığını bildiren bir ileti penceresi açılıyor ve bilgisayarım Hazırda Bekleme moduna giriyorsa ne yapmam gerekir?

- ❑ Bu sorunun nedeni, pil takımının düzgün biçimde takılmamış olması olabilir. Bu sorunu çözmek için, bilgisayarınızı kapatın ve pil takımını çıkarın. Ardından pil takımını yeniden bilgisayara takın. Ayrıntılar için, bkz. **Pil Takımını Takma (sayfa 22)**.
- ❑ Yukarıdaki işlemi uyguladıktan sonra sorun devam ediyorsa, bu durum takılan pil takımının bilgisayarınızla uyumlu olmadığı anlamına gelir. Pil takımını çıkarın ve VAIO-Link'le irtibat kurun.

Niçin Sistem Özellikleri penceresinde en fazla hızdan daha yavaş bir CPU hızı görüntüleniyor?

Bu normal bir durumdur. Bilgisayarınızın CPU'su, güç tasarrufu amacıyla bir çeşit CPU hız denetleme teknolojisi kullandığından, Sistem Özellikleri'nde en fazla hız yerine CPU'nun geçerli hızı görüntüleniyor olabilir.

Bilgisayarımı açtığımda bir ileti veriliyor ve Windows başlatılamıyorsa ne yapmam gerekir?

Arka arkaya üç kez yanlış parola girerseniz, **Enter Onetime Password** iletisi belirir. Arka arkaya üç kez tekrar yanlış parola girerseniz, **System Disabled** iletisi belirir ve Windows başlatılmaz. Güç gösterge ışığının sönüp sönmediğini kontrol etmek için güç düğmesini dört saniyeden fazla bir süre basılı tutun. 10 ila 15 saniye bekleyin, ardından bilgisayarınızı yeniden başlatın ve doğru parolayı girin. Parolayı girerken, Num lock ve Caps lock gösterge ışıklarının kapalı olup olmadığını kontrol edin. Açık durumdaysa, parolayı girmeden önce göstergeyi kapatmak için **Num Lk** tuşuna veya **Caps Lock** tuşuna basın.

Oyun yazılımım çalışmıyorsa veya olağandışı bir şekilde sonlandırılıyorsa ne yapmam gerekir?

- Oyunun Web sitesinde karşıdan yüklenebilecek herhangi bir yamanın veya güncelleştirmenin olup olmadığını kontrol edin.
- En son video sürücüsünü kurduğunuzdan emin olun.
- Bazı VAIO modellerinde, grafik belleği sistemle paylaşılır. Böyle bir durumda en iyi grafik performansı garanti edilmez.

BIOS parolamı hatırlayamıyorsam ne yapmam gerekir?

BIOS parolasını unuttuysanız, parolayı sıfırlamak için VAIO-Link'le irtibat kurun. Bir sıfırlama ücreti alınacaktır.

Bilgisayarımın başlatılması neden uzun sürüyor?

Norton 360'ın güvenlik duvarı etkin durumdaysa, ağ güvenlik kontrolleri nedeniyle masaüstü ekranının görüntülenmesi biraz zaman alabilir.

Otomatik kapatma eylemi için seçilmiş süre geçtiğinde niçin ekranım kapanmıyor?

VAIO Özgün Ekran Koruyucusu zamanlayıcı ayarını devre dışı bırakır. Bilgisayar ekranınızın kapanması için Windows güç seçeneklerini kullanarak bu ayarı seçebilirsiniz.

VAIO Özgün Ekran Koruyucusu'ndan başka ekran koruyucu seçin.

Önyüklemeyi bilgisayara bağlı olan USB disket sürücüden yapamıyorsa ne yapmam gerekir?

Bilgisayarın önyüklemesini USB disket sürücüden yapmak için, önyükleme aygıtını değiştirmeniz gerekir.

Bilgisayarınızı açın ve VAIO logosu belirmeden önce birkaç defa **F11** tuşuna basın.

Kurtarma bölümünün boyutunu nasıl kontrol ederim?

Sabit disk sürücünüz, sistem kurtarma verilerinin saklandığı bir kurtarma bölümü içerir. Kurtarma bölümünün boyutunu kontrol etmek için şu adımları izleyin:

- 1 **Başlat**'ı tıklayın, **Bilgisayar**'ı sağ tıklayıp **Yönet**'i seçin.
Bilgisayar Yönetimi penceresi görüntülenir.
- 2 Sol bölümdeki **Depolama** altında **Disk Yönetimi** ögesini tıklayın.
Kurtarma bölümünün boyutu ve C sürücüsünün toplam boyutu, orta bölmedeki **Disk 0** satırında görüntülenir.

Sistem Güvenliđi

Virüs gibi güvenlik tehditlerine karşı bilgisayarımı nasıl koruyabilirim?

Microsoft Windows işletim sistemi, bilgisayarınıza önceden kurulmuştur. Bilgisayarınızı virüs gibi güvenlik tehditlerinden korumanın en iyi yolu, düzenli olarak en son Windows güncelleştirmelerini karřıdan yüklemek ve bilgisayara kurmaktır.

Ařařıdakileri yaparak önemli Windows güncelleştirmelerini elde edebilirsiniz:



Güncelleştirmeleri alabilmeniz için öncelikle bilgisayarınız İnternet'e bađlı olmalıdır.

- 1 İnternet'e bađlanın.
- 2 Görev çubuđundaki **Windows Güvenlik Uyarıları** simgesini çift tıklayın.
- 3 Otomatik veya zamanlanmış güncelleştirmeleri ayarlamak için ekrandaki talimatları izleyin.

Antivirüs yazılımımı nasıl güncel tutabilirim?

Norton Internet Security yazılımın programınızı Symantec Corporation'ın en son güncelleştirmeleriyle güncel tutabilirsiniz.

En son güvenlik güncelleştirmesini karřıdan yüklemek ve bilgisayarınıza kurmak için

- 1 **Başlat**'ı, **Tüm Programlar**'ı, **Norton 360**'ı ve **Norton 360**'ı tıklayın.
Norton 360 ana penceresi görüntülenir.
- 2 **Tasks and Settings** seçeneđini tıklayın.
- 3 Güncelleştirmeleri seçmek ve karřıdan yüklemek için ekrandaki talimatları izleyin.

Pil

Pil şarj durumunu nasıl bulabilirim?

Bkz. **Pil Takımını Şarj Etme (sayfa 25)**.

Bilgisayarım AC gücü ne zaman kullanıyor?

Bilgisayarınız doğrudan AC adaptöre bağlıysa, pil takımı takılmış olsa bile, AC gücünü kullanır.

Pil takımını ne zaman yeniden şarj etmem gerekir?

- Pilin doluluk seviyesi %10'un altına düştüğünde.
- Pil ve güç göstergeleri yanıp söndüğünde.
- Pil takımını uzun bir süredir kullanmadığınızda.

Pil takımını ne zaman değiştirmem gerekir?

Pili şarj ettikten sonra pil gücü hala düşükse, pil takımının ömrü bitiyor olabilir ve yenisiyle değiştirilmesi gereklidir.

Takılı pil takımının ısınması beni endişelendirmeli mi?

Hayır, bilgisayarınıza güç sağlarken pil takımının ısınması normal bir durumdur.

Bilgisayarım pil gücünü kullanırken Hazırda Bekleme moduna geçebilir mi?

Bilgisayarınız pil gücünü kullanırken Hazırda Bekleme moduna girebilir, ancak bazı yazılım programları ve çevresel aygıtlar sistemin Hazırda Bekleme moduna girmesini engeller. Sistemin Hazırda Bekleme moduna girmesini engelleyen bir program kullanıyorsanız, veri kaybını önlemek için sık sık verilerinizi kaydedin. Hazırda Bekleme modunu manuel olarak nasıl etkinleştirebileceğiniz konusunda bilgi edinmek için, bkz. **Hazırda Bekleme Modunu Kullanma (sayfa 101)**.

Dahili MOTION EYE Kamera

Neden görüntüleyici penceresinde görüntü gösterilmiyor veya düşük kaliteli görüntüler gösteriliyor?

- ❑ Dahili **MOTION EYE** kamera birden fazla yazılım uygulamasıyla paylaşamaz. Kamera başka bir yazılım uygulaması tarafından kullanılıyorsa, dahili **MOTION EYE** kamerayı kullanmaya başlamadan önce uygulamadan çıkın.
- ❑ Bilgisayarınızın video belleği, dahili **MOTION EYE** kameradan gelen görüntüleri gösteremeyecek kadar yetersiz durumda olabilir. Çözünürlüğün düşürülmesi veya LCD ekranın renklerinin azaltılması, bu sorunu çözebilir.
- ❑ Hızlı hareket eden bir nesne görüntülerseniz, görüntüleyici penceresinde yatay çizgiler gibi bazı parazitler olabilir. Bu normaldir ve bir arıza olduğunu göstermez.
- ❑ Sorun devam ediyorsa, bilgisayarınızı yeniden başlatın.

Yakalanan görüntülerin kalitesi neden düşük?

- ❑ Flüoresan lamba altında yakalanan görüntüler, ışığın yansımaları gösteriyor olabilir.
- ❑ Yakalanan görüntülerdeki karanlık bir bölge, parazit olarak görülebilir.
- ❑ Lens koruma kapağı kirliyse, net bir görüntü alamazsınız. Kapağı temizleyin. Bkz. **Dahili MOTION EYE Kamerayı Kullanma (sayfa 118)**.

Neden yakalanan görüntülerde atlanan kareler ve ses kesintileri var?

- Yazılım uygulamanızdaki efekt ayarları karelerin atlanmasına neden olmuş olabilir. Daha fazla bilgi için yazılım uygulamanızın yardım dosyasına bakın.
- Bilgisayarınız kaldırabileceği sayıdan daha fazla sayıda yazılım uygulaması çalışıyor olabilir. Kullanmakta olduğunuz uygulamalardan çıkın.
- Bilgisayarınızın güç yönetimi işlevi etkinleştirilmiş olabilir. CPU performansını kontrol edin.

Bilgisayarım pille çalışırken oynatılan filmde neden atlanan kareler var?

Pil bitmek üzere. Bilgisayarınızı bir AC güç kaynağına bağlayın.

Dahili MOTION EYE kamerayla yakalanan görüntüler neden titriyor?

Kamerayı flüoresan ışıkların altında kullandığınızda, ışık çıkış sıklığı ile perde hızı arasındaki uyumsuzluk nedeniyle bu sorun oluşur.

Titreme parazitini azaltmak için, kameranın yönünü veya kamera görüntülerinin parlaklığını değiştirin. Bazı yazılım uygulamalarında, titreme parazitini ortadan kaldırmak üzere kamera özelliklerinden biri (örn. **LightSource**, **Flickness**, vb.) için uygun bir değer belirleyebilirsiniz.

Dahili MOTION EYE kameradan gelen video girdisi neden birkaç saniye duraklatılıyor?

Video girdisi, şu koşullarda birkaç saniye duraklatılıyor olabilir:

- Fn** tuşuyla birlikte bir kısayol tuşu kullanılırsa.
- CPU yükü artarsa.

Bu normaldir ve bir arıza olduğunu göstermez.

Dahili MOTION EYE kamerayı neden kullanamıyorum?

- ❑ Dahili **MOTION EYE** kamera birden fazla yazılım uygulamasıyla paylaşılamaz. Kamera başka bir yazılım uygulaması tarafından kullanılıyorsa, dahili **MOTION EYE** kamerayı kullanmaya başlamadan önce uygulamadan çıkın.
- ❑ Sorun devam ederse, kameranın sürücü yazılımını yeniden kurmalısınız. Şu adımları izleyin:
 - 1 **Başlat**'ı, **Denetim Masası**'nı, **Donanım ve Ses**'i ve **Aygıt Yöneticisi**'ni tıklayın.
 - 2 **Görüntü aygıtları**'nı çift tıklayın.
 - 3 Kameranız için aygıt adını sağ tıklayın ve **Sürücü Yazılımını Güncelleştir**'i tıklayın.

Dahili MOTION EYE kamera kullanımdayken bilgisayarım güç tasarruf moduna geçtiğinde kararsız hale gelirse ne yapmam gerekir?

- ❑ Dahili **MOTION EYE** kamerayı kullanırken bilgisayarınızı Uyku veya Hazırda Bekleme moduna almayın.
- ❑ Bilgisayarınız otomatik olarak Uyku veya Hazırda Bekleme moduna geçiyorsa, ilgili güç tasarruf modu ayarını değiştirin. Uyarı değiştirmek için, bkz. **Güç Tasarruf Modlarını Kullanma (sayfa 98)**.

İnternet

Modemim çalışmıyorsa ne yapmam gerekir?

- Telefon kablosunun, bilgisayarınızdaki modem bağlantı noktasına ve duvardaki telefon prizine sağlam bir şekilde bağlı olduğundan emin olun.
- Telefon kablosunun çalışır durumda olduğundan emin olun. Kabloyu normal bir telefona takın ve çevirme sesinin gelip gelmediğini kontrol edin.
- Programın çevirdiği telefon numarasının doğru olduğundan emin olun.
- Kullandığınız yazılımın bilgisayarınızın modemiyle uyumlu olduğundan emin olun. (Önceden kurulmuş tüm Sony programları uyumludur.)
- Modemin telefon hattına bağlı tek cihaz olduğundan emin olun.
- Ayarları kontrol etmek için şu adımları izleyin:
 - 1 **Başlat**'ı ve **Denetim Masası**'nı tıklayın.
 - 2 **Donanım ve Ses**'i tıklayın.
 - 3 **Telefon ve Modem Seçenekleri**'ni tıklayın.
 - 4 **Modemler** sekmesindeki listede modeminizin olup olmadığını kontrol edin.
 - 5 **Arama Kuralları** sekmesindeki konum bilgisinin doğru olup olmadığını kontrol edin.

Modem bağlantım neden yavaş?

Bilgisayarınız, V.92/ V.90 uyumlu bir modemle donatılmıştır. Telefon hattındaki parazit veya faks makinesi veya diğer modemler gibi telefon cihazlarıyla uyumluluk da dahil olmak üzere, birçok etmen modem bağlantı hızını etkileyebilir. Modeminizin diğer PC tabanlı modemlere, faks makinelerine veya İnternet Hizmet Sağlayıcınıza (ISP) düzgün biçimde bağlanmadığını düşünüyorsanız, aşağıdakilerden herhangi birini uygulayın:

- Telefon şirketinizden telefon hattınızda herhangi bir hat paraziti olmadığını doğrulamalarını isteyin.
- Sorununuz faksla ilgiliyse, aradığınız faks makinesinde sorun olmadığını ve makinenin faks modemleriyle uyumlu olduğundan emin olun.
- İnternet Hizmet Sağlayıcınıza (ISP) bağlanmakta sorun yaşıyorsanız, İnternet Hizmet Sağlayıcınızın teknik sorunlar yaşamadığından emin olun.
- İkinci bir telefon hattınız varsa, modemi bu hatta bağlamayı deneyin.

Ağ

Bilgisayarım kablosuz yerel ağ erişim noktasına bağlanamıyorsa ne yapmam gerekir?

- Bağlantı kullanılabilirliği, uzaklıktan ve belli engellerden etkilenir. Bilgisayarınızı bu engellerden uzaklaştırmanız veya kullandığınız erişim noktasına yakınlaştırmanız gerekebilir.
- WIRELESS** veya **WIRELESS LAN** anahtarının açık durumda olduğundan ve bilgisayarınızdaki Wireless LAN göstergesinin yandığından emin olun.
- Erişim noktasına giden gücün açık olduğundan emin olun.
- Ayarları kontrol etmek için şu adımları izleyin:
 - 1 **Başlat**'ı ve **Denetim Masası**'nı tıklayın.
 - 2 **Ağ ve İnternet**'in altından **Ağ durumunu ve görevleri görüntüle**'yi tıklayın.
 - 3 Erişim noktanızın seçili olduğunu onaylamak için, **Bir ağa bağlan**'ı tıklayın.
- Şifre anahtarının doğru olduğundan emin olun.
- Güç Seçenekleri** penceresinde **Kablosuz Adaptör Ayarları** için **Maksimum Performans**'ın seçili olduğundan emin olun. Başka bir seçeneği seçmeniz iletişim hatasına neden olabilir. Ayarları değiştirmek için, şu adımları izleyin:
 - 1 Görev çubuğundaki güç durumu simgesini sağ tıklayın ve **Güç Seçenekleri**'ni seçin.
 - 2 Geçerli güç planının altındaki **Plan ayarlarını değiştir**'i tıklayın.
 - 3 **Gelişmiş güç ayarlarını değiştir**'i tıklayın.
Güç Seçenekleri penceresi açılır.
 - 4 **Gelişmiş ayarlar** sekmesini seçin.
 - 5 **Kablosuz Adaptör Ayarları**'nı ve **Güç Tasarruf Modu**'nu çift tıklayın.
 - 6 **Pil devrede** ve **Prize takılı** seçenekleri için açılır listeden **Maksimum Performans**'ı seçin.

İnternet erişimi sağlayamıyorsam ne yapmam gerekir?

- ❑ Erişim noktası ayarlarını kontrol edin. Daha fazla bilgi için erişim noktanızla birlikte verilen kullanım kılavuzuna bakın.
- ❑ Bilgisayarınızın ve erişim noktasının birbirine bağlı olduğundan emin olun.
- ❑ Bilgisayarınızı engellerden uzaklaştırın veya kullandığınız erişim noktasına yakınlaştırın.
- ❑ Bilgisayarınızın İnternet erişimi için düzgün biçimde yapılandırıldığından emin olun.
- ❑ **Güç Seçenekleri** penceresinde **Kablosuz Adaptör Ayarları** için **Maksimum Performans**'ın seçili olduğundan emin olun. Başka bir seçeneği seçmeniz iletişim hatasına neden olabilir. Ayarları değiştirmek için, **Bilgisayarım kablosuz yerel ağ erişim noktasına bağlanamıyorsa ne yapmam gerekir? (sayfa 142)** bölümündeki adımları izleyin.

Veri aktarım hızı neden yavaş?

- ❑ Kablosuz LAN veri aktarım hızı, aygıtlar ve erişim noktaları arasındaki uzaklıktan ve engellerden etkilenir. Diğer etmenler arasında; aygıt yapılandırmaları, radyo koşulları ve yazılım uyumluluğu gibi konular vardır. Veri aktarım hızını maksimum hale getirmek için, bilgisayarınızı engellerden uzaklaştırın veya kullandığınız erişim noktasına yakınlaştırın.
- ❑ Kablosuz LAN erişim noktası kullanıyorsanız, erişim noktası üzerinden iletişim kuran diğer aygıtların sayısına bağlı olarak, aygıtı geçici olarak aşırı yüklemiş olabilir.
- ❑ Erişim noktanız diğer erişim noktalarıyla karışırıyorsa, erişim noktası kanalını değiştirin. Daha fazla bilgi için erişim noktanızla birlikte verilen kullanım kılavuzuna bakın.
- ❑ **Güç Seçenekleri** penceresinde **Kablosuz Adaptör Ayarları** için **Maksimum Performans**'ın seçili olduğundan emin olun. Başka bir seçeneği seçmeniz iletişim hatasına neden olabilir. Ayarları değiştirmek için, **Bilgisayarım kablosuz yerel ağ erişim noktasına bağlanamıyorsa ne yapmam gerekir? (sayfa 142)** bölümündeki adımları izleyin.

Veri aktarım kesintilerini nasıl önleyebilirim?

- ❑ Bilgisayarınız bir erişim noktasına bağlı olduğunda, büyük dosyalar kullanırken veya bilgisayar mikrodalgalara ve telsiz telefonlara yakınsa veri aktarım kesintileri oluşabilir.
- ❑ Bilgisayarınızı erişim noktasına yakınlaştırın.
- ❑ Erişim noktası bağlantısında sorun olmadığından emin olun.
- ❑ Erişim noktası kanalını değiştirin. Daha fazla bilgi için erişim noktanızla birlikte verilen kullanım kılavuzuna bakın.
- ❑ **Güç Seçenekleri** penceresinde **Kablosuz Adaptör Ayarları** için **Maksimum Performans**'ın seçili olduğundan emin olun. Başka bir seçeneği seçmeniz iletişim hatasına neden olabilir. Ayarları değiştirmek için, **Bilgisayarım kablosuz yerel ağ erişim noktasına bağlanamıyorsa ne yapmam gerekir? (sayfa 142)** bölümündeki adımları izleyin.

Kanal nedir?

- ❑ Kablosuz LAN iletişimi, kanal olarak bilinen ayrılmış frekans bantları üzerinde gerçekleşir. Üçüncü parti kablosuz LAN erişim noktası kanalları önceden, Sony aygıtlarından gelen farklı kanallara ayarlanmış olabilir.
- ❑ Kablosuz LAN erişim noktası kullanıyorsanız, erişim noktanızla birlikte verilen kılavuzda bulunan bağlanabilirlik bilgilerine bakın.

Şifre anahtarını değiştirdiğimde ağ bağlantısı neden duruyor?

Şifre anahtarı değiştirilirse, kablosuz Yerel Ağ işlevselliğine sahip iki bilgisayar eşdüzeyleli ağ bağlantısını kaybedebilir. Şifre anahtarını yeniden özgün profile dönüştürebilir veya anahtarın uyumu için anahtarı iki bilgisayara da yeniden girebilirsiniz.

Bluetooth Teknolojisi

Diğer Bluetooth aygıtları bilgisayarımı bulamıyorsa ne yapmam gerekir?

- Her iki aygıtta da Bluetooth işlevinin etkin durumda olduğundan emin olun.
- Bluetooth göstergesi kapalıysa, **WIRELESS** anahtarını açın.
- Bilgisayarınız güç tasarruf modundayken Bluetooth işlevini kullanamazsınız. Bilgisayarı Normal moda geri getirin, sonra da **WIRELESS** anahtarını açın.
- Bilgisayarınız ve aygıt, birbirinden çok uzak olabilir. Kablosuz Bluetooth teknolojisi, en iyi performansı aygıtlar birbirine 10 metre yakınlıkta olduğu zaman gösterir.

Bilgisayarım diğer Bluetooth aygıtlarını neden bulamıyor?

Bağlı aygıt başka aygıtlara da bağlıysa, **Bluetooth Aygıtları** (Bluetooth Devices) penceresindeki **Aygıtlar** (Devices) sekmesinde görünmeyebilir veya aygıtlarla iletişim kuramayabilirsiniz.

İletişim kurmak istediğim Bluetooth aygıtını bulamıyorsam ne yapmam gerekir?

- İletişim kurmak istediğiniz aygıtın Bluetooth işlevinin açık olup olmadığını kontrol edin. Daha fazla bilgi için diğer aygıtın kılavuzuna bakın.
- İletişim kurmak istediğiniz aygıt başka bir Bluetooth aygıtıyla iletişim kuruyorsa, bulunamayabilir veya bilgisayarınızla iletişim kuramayabilir.
- Diğer Bluetooth aygıtlarının bilgisayarınızla iletişim kurmasını istiyorsanız, **Başlat**'ı, **Denetim Masası**'nı, **Donanım ve Ses**'i, **Bluetooth Aygıtları** (Bluetooth Devices)'nı ve **Seçenekler** (Options) sekmesini tıklayıp **Bluetooth aygıtlarının bu bilgisayara bağlanmasına izin ver** (Allow Bluetooth devices to connect to this computer) onay kutusunu seçin.

Diğer Bluetooth aygıtları bilgisayarına bağlanamıyorsa ne yapmam gerekir?

- ❑ Diğer aygıtın kimlik doğrulamasının yapıldığından emin olun.
- ❑ Diğer Bluetooth aygıtlarının bilgisayarınızla iletişim kurmasını istiyorsanız, **Başlat**'ı, **Denetim Masası**'nı, **Donanım ve Ses**'i, **Bluetooth Aygıtları** (Bluetooth Devices)'ni ve **Seçenekler** (Options) sekmesini tıklayıp **Bluetooth aygıtlarının bu bilgisayara bağlanmasına izin ver** (Allow Bluetooth devices to connect to this computer) onay kutusunu seçin.
- ❑ Veri aktarım uzaklığı; iki aygıt arasındaki mevcut engellere, radyo dalga kalitesine ve işletim sistemine veya kullanılan yazılıma göre 10 metreden daha az olabilir. Bilgisayarınızı ve Bluetooth aygıtınızı yakınlaştırın.
- ❑ İletişim kurmak istediğiniz aygıt başka bir Bluetooth aygıtıyla iletişim kuruyorsa, bulunamayabilir veya bilgisayarınızla iletişim kuramayabilir.
- ❑ İletişim kurmak istediğiniz aygıtın Bluetooth işlevinin açık olup olmadığını kontrol edin. Daha fazla bilgi için diğer aygıtın kılavuzuna bakın.

Bluetooth bağlantım neden yavaş?

- ❑ Veri aktarım hızı; iki aygıt arasındaki engellere ve/veya uzaklığa, radyo dalga kalitesine ve işletim sistemine veya kullanılan yazılıma bağlıdır. Bilgisayarınızı ve Bluetooth aygıtınızı yakınlaştırın.
- ❑ Bluetooth ve kablosuz LAN aygıtları tarafından kullanılan 2,4 GHz'lik radyo frekansı, diğer aygıtlar tarafından da kullanılır. Bluetooth aygıtları, aynı dalga boyunu kullanan diğer aygıtların neden olabileceği girişimi en aza indiren teknolojiyle donatılmıştır. Ancak, yine de iletişim hızı ve bağlantı aralığı düşebilir. Diğer aygıtların neden olabileceği girişim iletişimi tümüyle de durdurabilir.
- ❑ Bağlantı kullanılabilirliği, uzaklıktan ve belli engellerden etkilenir. Bilgisayarınızı engellerden uzaklaştırmanız veya bağlı olduğu aygıtı yakınlaştırmanız gerekebilir.
- ❑ Bilgisayarınız ve bağlı olduğu aygıt arasındaki engelleri bulun ve kaldırın.
- ❑ Bluetooth standardının sınırlamalarından ötürü, çevredeki elektromanyetik girişim nedeniyle sürekli aktarım sırasında büyük dosyaların zaman zaman bozulabileceğini unutmayın.

Bluetooth özellikli ses aygıtı kullandığımda bilgisayarım kararsız hale gelirse ne yapmam gerekir?

Ses veya video oynatma yazılımı çalışırken bir ses çıkış aygıtını Bluetooth özellikli ses aygıtına çevirirseniz, bilgisayarınız kararsız hale gelebilir.

Bluetooth özellikli ses aygıtınızdan oynatılan sesi dinlerken, ilk olarak Bluetooth özellikli ses aygıtını bilgisayara bağlayın ve daha sonra ses veya video oynatma yazılımınızı başlatın.

Bluetooth özellikli ses aygıtını bağlamakla ilgili ayrıntılı bilgi için yardım dosyasına bakın.

Hedef Bluetooth aygıtının desteklediği hizmete neden bağlanamıyorum?

Bağlantı yalnızca, Bluetooth işlevine sahip bilgisayarın da desteklediği hizmetler için mümkündür. Daha fazla ayrıntı için, **Windows Yardım ve Destek**'i kullanarak Bluetooth bilgilerini arayın. **Windows Yardım ve Destek**'i açmak için **Başlat**'ı ve **Yardım ve Destek**'i tıklayın.

Bluetooth teknolojisine sahip bir aygıtı uçakta kullanabilir miyim?

Bluetooth teknolojisiyle, bilgisayarınız 2,4 GHz'lik bir radyo frekansı gönderir. Radyo girişimi nedeniyle hastane ve uçak gibi hassas bölgelerde Bluetooth aygıtların kullanımı konusunda sınırlamalar vardır. Bulduğunuz yerdeki personele bilgisayardaki Bluetooth işlevinin kullanımına izin verilir vermediğini sorun.

Bilgisayarımda standart kullanıcı hesabı ile oturum açtığımda Bluetooth işlevini neden kullanamıyorum?

Bluetooth işlevi, bilgisayarınızda standart kullanıcı hesabı açan kullanıcılar tarafından kullanılamayabilir. Bilgisayara yönetici haklarına sahip bir kullanıcı olarak oturum açın.

Neden PAN ile Bluetooth aygıtına bağlanamıyorum?

Bağlanmak istediğiniz aygıt, Kişisel Alan Ağı Kullanıcısı (PANU) modunda Bluetooth iletişimini desteklemiyorsa, PAN ile bu aygıtı bağlanamazsınız.

Kullanıcıyı değiştirdiğimde neden Bluetooth aygıtlarını kullanamıyorum?

Sistemdeki oturumunuzu kapatmadan kullanıcıyı değiştiriyorsanız, Bluetooth aygıtları başarıyla çalışmaz. Kullanıcıyı değiştirmeden önce oturumu kapattığınızdan emin olun. Sistemdeki oturumunuzu kapatmak için, **Başlat'**ı, **Kilit** düğmesinin yanındaki oku ve **Oturumu Kapat'**ı tıklayın.

Neden bir cep telefonuyla kartvizit verilerini gönderip alamıyorum?

Kartvizit gönderip alma işlevi desteklenmez.

Optik Diskler

Bir diski okumaya çalışırken bilgisayarım neden donuyor?

Bilgisayarınızın okumaya çalıştığı disk kirli veya hasar görmüş olabilir. Şu adımları izleyin:

- 1 **Ctrl+Alt+Delete** tuşlarına basın ve **Kapat** düğmesinin yanındaki oku tıklayıp **Yeniden Başlat**'ı tıklayarak bilgisayarı yeniden başlatın.
- 2 Diski optik disk sürücüden çıkarın.
- 3 Diskte kir veya hasar olup olmadığını kontrol edin. Diski temizlemeniz gerekiyorsa, talimatlar için **Diskleri Kullanma (sayfa 120)** bölümüne bakın.

Sürücü tepsisi açılmıyorsa ne yapmam gerekir?

- Bilgisayarınızın açık durumda olduğundan emin olun.
- Sürücü çıkarma düğmesine basın.
- Sürücü çıkarma düğmesi çalışmıyorsa, **Başlat**'ı ve ardından **Bilgisayar**'ı tıklayın. Optik disk sürücü simgesini sağ tıklayın ve **Çıkar**'ı seçin.
- Yukarıdaki seçeneklerin hiçbiri işe yaramıyorsa, optik disk sürücüsünün üzerindeki manuel çıkarma düğmesinin bulunduğu deliğe ince, düz bir nesne (ataş gibi) sokun.
- Bilgisayarınızı yeniden başlatmayı deneyin.

Bir disk bilgisayarında düzgün biçimde oynatılmıyorsa ne yapmam gerekir?

- Optik disk sürücüye yerleştirilen diskin etiket kısmının yukarıda olduğundan emin olun.
- Gerekli program(lar)ın üreticinin talimatlarına göre kurulduğundan emin olun.
- Disk kirli veya hasar görmüşse, bilgisayarınız yanıt vermemeye başlar. Şu adımları izleyin:
 - 1 **Ctrl+Alt+Delete** tuşlarına basın ve **Kapat** düğmesinin yanındaki oku tıklayıp **Yeniden Başlat**'ı tıklayarak bilgisayarı yeniden başlatın.
 - 2 Diski optik disk sürücüden çıkarın.
 - 3 Diskte kir veya hasar olup olmadığını kontrol edin. Diski temizlemeniz gerekiyorsa, talimatlar için **Diskleri Kullanma (sayfa 120)** bölümüne bakın.
- Diski yürütüyorsanız ve ses duyamıyorsanız, aşağıdakilerden herhangi birini uygulayın:
 - Fn+F2** tuşlarına basarak sesin kapatılıp kapatılmadığını veya **VOL-** düğmesine basarak sesin kısılıp kısılmadığını kontrol edin.
 - Ayarları kontrol etmek için, görev çubuğundaki ses simgesini sağ tıklayın ve **Ses Denetimini Aç**'ı tıklayın.
 - Ses karıştırıcısındaki ses ayarını kontrol edin.
 - Harici hoparlörler kullanıyorsanız, hoparlörlerdeki ses ayarlarını ve hoparlörler ile bilgisayarınız arasındaki bağlantıları kontrol edin.
 - Doğru sürücü yazılımının kurulu olduğundan emin olun. Şu adımları izleyin:
 - 1 **Başlat**'ı ve **Denetim Masası**'nı tıklayın.
 - 2 **Performans ve Bakım**'ı tıklayın.
 - 3 **Sistem**'i tıklayın.

- 4 Sol bölümdeki **Aygıt Yöneticisi**'ni tıklayın.
Bilgisayarınızın donanım aygıtlarının listesini gösteren **Aygıt Yöneticisi** penceresi belirir.
Listelenen aygıt üzerinde "X" veya bir ünlem işareti varsa, aygıtı etkinleştirmeniz veya sürücülerini yeniden kurmanız gerekebilir.
 - 5 Bilgisayarınızdaki optik disk sürücülerin listesini açmak için optik disk sürücü aygıtını çift tıklayın.
 - 6 İstenilen sürücüyü çift tıklayın.
Sürücü sekmesini seçip **Sürücü Ayrıntıları**'nı tıklayarak sürücü yazılımını doğrulayabilirsiniz.
 - 7 Pencereyi kapatmak için **Tamam**'i tıklayın.
- Diskin üzerine yapışkan bir etiket yapıştırılmamış olduğundan emin olun. Disk optik disk sürücüdeyken yapışkan etiketler çıkarak sürücüyü zarar verebilir veya arızalanmasına neden olabilir.
 - Bölge kodu uyarısı belirirse, disk optik disk sürücüyü uyumlu olmayabilir. Bölge kodunun optik disk sürücüyü uyumlu olduğundan emin olmak için DVD paketini kontrol edin.
 - Bilgisayarınızda yoğunlaşma olduğunu fark ederseniz, en az bir saat kadar bilgisayarı kullanmayın. Ani sıcaklık değişiklikleri, bilgisayarda arıza oluşmasına neden olabilir.
 - Bilgisayarınızın AC güç kaynağıyla çalıştığından emin olun ve diski yeniden deneyin.

Blu-ray Disc ortamını oynatamıyorsa ne yapmam gerekir?

!

Bu soru ve yanıtı, yalnızca seçili modeller için geçerlidir. Optik disk sürücünüzün türünü öğrenmek için çevrimiçi teknik özellikler bölümüne bakın ve ardından desteklenen disk ortamlarını öğrenmek için **Optik Diskleri Okuma ve Yazma (sayfa 38)** bölümüne bakın.

Bilgisayarınızdaki Blu-ray Disk içeriğinin bir kısmını oynatamayabilirsiniz. Bu tür içeriği oynatmak için, **VAIO Update** uygulamasını kullanarak en son **WinDVD BD** güncelleştirmelerini indirip yükleyin.

Güncelleştirmeleri bilgisayara indirmek ve yüklemek için, bilgisayar İnternet'e bağlı olmalıdır. Bilgisayarı İnternet'e nasıl bağlayacağınız hakkında bilgi edinmek için, bkz. **İnternet'i Kullanma (sayfa 58)**.

CD ortamına veri yazamıyorsa ne yapmam gerekir?

- Herhangi bir yazılım uygulamasını başlatmadığınızdan veya ekran koruyucu bile olsa, herhangi bir uygulamanın otomatik olarak başlamadığından emin olun.
- Klavyeyi kullanmayı bırakın.
- Üzerinde yapışkan bir etiket olan bir CD-R/RW diski kullanıyorsanız, üzerinde yapışkan bir etiket olmayan bir disk ile değiştirin. Üzerinde yapışkan bir etiket bulunan bir diski kullanmak yazma hatasına veya başka bir hasara yol açabilir.

DVD ortamına veri yazamıyorsa ne yapmam gerekir?

- Doğru bir kaydedilebilir DVD ortamı kullandığınızdan emin olun.
- Hangi kaydedilebilir DVD biçiminin optik disk sürücünüzle uyumlu olduğunu kontrol edin. Bazı kaydedilebilir DVD ortamı markalarının çalışmama olasılığını göz önünde bulundurun.
- Bilgisayarınızdaki önceden kurulmuş yazılım DVD filmlerini kopyalamayı desteklemez. Macrovision veya benzer bir video koruma teknolojisi, kullanıcıların DVD filmlerini kopyalamaları engeller. Bir DVD filmini kopyalamak, telif hakkı ihlali anlamına gelmektedir ve bu yüzden yasal değildir.

Blu-ray Disc ortamına neden veri yazamıyorum?

!

Bu soru ve yanıtı, yalnızca seçili modeller için geçerlidir. Optik disk sürücünüzün türünü öğrenmek için çevrimiçi teknik özellikler bölümüne bakın ve ardından desteklenen disk ortamlarını öğrenmek için **Optik Diskleri Okuma ve Yazma (sayfa 38)** bölümüne bakın.

- Optik disk sürücünüzün Blu-ray Disc yazma işlevini desteklediğinden emin olun. DVD±RW/±R DL/RAM sürücüsü bunu desteklemez.
- BD-R Disk ortamı yeniden yazılabilir değildir. BD-R Disk ortamına veri ekleyemez veya bu ortamdan veri silemezsiniz.

Ekran

Bilgisayarımın ekranı neden kapandı?

- ❑ Bilgisayara güç gitmiyorsa veya bilgisayar güç tasarruf moduna (Uyku veya Hazırda Bekleme) geçtiyse, bilgisayarınızın ekranı kapanabilir. Bilgisayar LCD (Video) Uyku modundaydıysa, bilgisayarı Normal moda getirmek için herhangi bir tuşa basın. Daha fazla bilgi için, bkz. **Güç Tasarruf Modlarını Kullanma (sayfa 98)**.
- ❑ Bilgisayarınızın bir güç kaynağına sağlam bir şekilde bağlanmış ve açılmış durumda olduğundan emin olun. Güç göstergesinin gücün açık olduğunu gösterdiğinden emin olun.
- ❑ Bilgisayarınız pil enerjisi kullanıyorsa, pilin düzgün biçimde takılmış ve şarj edilmiş olduğundan emin olun. Daha fazla bilgi için, bkz. **Pil Takımını Kullanma (sayfa 22)**.
- ❑ Ekran modu harici ekrana ayarlanmışsa, **Fn+F7** tuşlarına basın. Daha fazla bilgi için, bkz. **Fn Tuşu ile Bileşimler ve İşlevler (sayfa 30)**.

DVD videomun tam ekran görüntüsünü neden TV ekranımda görüntüleyemiyorum?

Ekran çözünürlüğü doğru ayarlanmamış olabilir. Harici ekranınızın boyutuna bağlı olarak, ekran çözünürlüğünü 1024 x 768 piksele veya daha küçük piksele ayarlamanızı öneririz.

TV ekranımdaki görüntüyü nasıl ayarlayabilirim?

Görüntüyü ayarlamak için harici ekranınızdaki denetimleri kullanın. Daha fazla bilgi için TV'niz ile birlikte verilen kullanım kılavuzuna bakın.

TV ekranımın ekran çözünürlüğünü nasıl değiştirebilirim?

Ekran çözünürlüğü 1024 x 768 pikselden fazla ise, TV ekranınız bir videonun tam görüntüsünü göstermeyebilir. Ekran çözünürlüğünü 1024 x 768 piksele veya daha küçük piksele ayarlayın.

Ekran çözünürlüğünü değiştirmek için, şu adımları izleyin:

- 1 Masaüstünde sağ tıklayın ve **Kişiselleştir**'i seçin.
- 2 **Ekran Ayarları**'nı tıklayın.
Ekran Ayarları penceresi açılır.
- 3 Ekran çözünürlüğünü azaltmak için **Çözünürlük**'ün altındaki kaydırma çubuğunu sola, arttırmak için sağa kaydırın.

Görüntü çıkışının ekranım yerine TV'ye verilmesini nasıl sağlayabilirim?

Bkz. **Ekran Modları Seçme (sayfa 81)**.

Ayrıca, görüntüyü bilgisayar ekranınızda veya TV'nizde görüntülemek için **Fn+F7** tuşlarına basabilirsiniz. Daha fazla bilgi için, bkz. **Fn Tuşu ile Bileşimler ve İşlevler (sayfa 30)**.

Ekranım neden video görüntülemiyor?

- ❑ Görüntü çıkışı için harici ekran seçilmişse ve harici ekranın bağlantısı kesilmişse, bilgisayarınızın ekranında video görüntüleyemezsiniz. Oynatılan videoyu durdurun, görüntü çıkışını bilgisayarın ekranına çevirin ve video oynatma işlemini yeniden başlatın. Bkz. **Ekran Modları Seçme (sayfa 81)**. Ayrıca, görüntü çıkışını değiştirmek için **Fn+F7** tuşlarına da basabilirsiniz. Daha fazla bilgi için, bkz. **Fn Tuşu ile Bileşimler ve İşlevler (sayfa 30)**.
- ❑ Yüksek çözünürlükteki videoları görüntülemek için bilgisayarınızın video belleği yeterli olmayabilir. Bu durumda, LCD ekranın çözünürlüğünü azaltın.

Ekran çözünürlüğünü değiştirmek için, şu adımları izleyin:

- 1 Masaüstünde sağ tıklayın ve **Kişiselleştir**'i seçin.
- 2 **Ekran Ayarları**'nı tıklayın.
Ekran Ayarları penceresi açılır.
- 3 Ekran çözünürlüğünü azaltmak için **Çözünürlük**'ün altındaki kaydırma çubuğunu sola, arttırmak için sağa kaydırın.



Kullanılabilir toplam grafik belleğinin ve video belleğinin değerini onaylayabilirsiniz. Masaüstünde sağ tıklayın, **Kişiselleştir**'i seçin ve **Ekran Ayarları**'nı, **Gelişmiş Ayarlar**'ı ve **Adaptör** sekmesini tıklayın. Görüntülenen değer, bilgisayarınızın gerçek belleğinden farklı olabilir.

Ekranım karanlıksa ne yapmam gerekir?

Bilgisayarınızın ekranını aydınlatmak için **Fn+F6** tuşlarına basın.

Ekranımın LCD parlaklığı deęişirse ne yapmam gerekir?

Fn+F5/F6 tuşları ile ayarlanan LCD parlaklığı geçicidir ve bilgisayarınız Uyku veya Hazırda Bekleme modundan Normal moda geçtiğinde özgün ayar geri yüklenebilir. Parlaklık tercihlerinizi kaydetmek için, şu adımları izleyin:

- 1 Görev çubuğundaki güç durumu simgesini sağ tıklayın ve **Güç Seçenekleri**'ni seçin.
- 2 Geçerli güç planının altındaki **Plan ayarlarını deęiştir**'i tıklayın.
- 3 **Gelişmiş güç ayarlarını deęiştir**'i tıklayın.
Güç Seçenekleri penceresi açılır.
- 4 **Gelişmiş ayarlar** sekmesini seçin.
- 5 **Ekran**'i çift tıklayın.
- 6 Parlaklık ayarını için öğedeki LCD parlaklık ayarını ayarlayın.

Harici ekran hala açılmıyorsa ne yapmam gerekir?

Görüntü çıkışı **Fn+F7** tuşlarıyla deęiştiremezseniz, harici ekran ayarlarını **VAIO Control Center** ile deęiştirmeniz gerekebilir. Ayarları deęiştirmek için, **VAIO Control Center**'ı başlatın, harici ekranın kontrol öğesini seçin ve ardından harici ekranı tanımak amacıyla seçenekleri deęiştirmek için onay kutusunu tıklayın. Ardından, görüntü çıkışı deęiştirmek için **Fn+F7** tuşlarını deneyin.

Windows Aero'yu nasıl çalıştırabilirim?

!

Bu soru ve yanıtı, yalnızca seçili modeller için geçerlidir.

Windows Aero'yu çalıştırmak için, şu adımları izleyin:

- 1 **Başlat**'ı ve **Denetim Masası**'nı tıklayın.
- 2 **Görünüm ve Kişiselleştirme**'nin altındaki **Renkleri Kişiselleştir**'i tıklayın.
- 3 **Daha fazla renk seçeneği için klasik görünüm özellikleri açın.**
Görünüm Ayarları penceresi açılır.
- 4 **Görünüm** sekmesindeki **Renk düzeni** seçeneğinden **Windows Aero**'yu seçin.
- 5 **Tamam**'ı tıklayın.

Windows Flip 3D gibi, Windows Aero özellikleri ile ilgili bilgi için, bkz. **Windows Yardım ve Destek**.

Yazdırma

Bir belgeyi yazdıramıyorsam ne yapmam gerekir?

- Yazıcınızın açık olduğundan ve yazıcı kablosunu yazıcı ve bilgisayardaki bağlantı noktalarına sağlam bir şekilde bağlı olduğundan emin olun.
- Yazıcınızın bilgisayarınızda kurulu olan Windows işletim sistemiyle uyumlu olduğundan emin olun.
- Yazıcınızı kullanmadan önce yazıcı sürücüyü yazılımını kurmanız gerekiyor olabilir. Daha fazla bilgi için yazıcınızla birlikte verilen kullanım kılavuzuna bakın.
- Bilgisayarınız bir güç tasarruf modundan (Uyku veya Hazırda Bekleme) çıktığında yazıcınız çalışmıyorsa, bilgisayarı yeniden başlatın.
- Yazıcınızda çift yönlü iletişim işlevleri bulunuyorsa, bu işlevlerin bilgisayarda devre dışı bırakılması yazdırma işlemi etkinleştirebilir. Şu adımları izleyin:
 - 1 **Başlat**'ı ve **Denetim Masası**'nı tıklayın.
 - 2 **Donanım ve Ses**'in altındaki **Yazıcı**'yı tıklayın.
 - 3 Yazıcı simgesini sağ tıklayın ve **Özellikler**'i seçin.
 - 4 **Bağlantı Noktaları** sekmesini tıklayın.
 - 5 **Çift yönlü yazdırma desteğini etkinleştir** onay kutusunu tıklayıp iptal edin.
 - 6 **Tamam**'ı tıklayın.

Bu ayar değişikliği, yazıcının veri aktarımı, durum izleme ve uzaktaki pano gibi çift yönlü iletişim işlevlerini devre dışı bırakır.

Mikrofon

Mikrofonum çalışmıyorsa ne yapmam gerekir?

Harici bir mikrofon kullanıyorsanız, mikrofonun açık olduğundan ve bilgisayarınızdaki mikrofon girişine düzgün biçimde bağlı olduğundan emin olun.

Mikrofon yankısını nasıl önleyebilirim?

Mikrofon yankısı mikrofon, hoparlör gibi bir ses çıkış aygıtından ses aldığı zaman gerçekleşir.

Bu sorunu önlemek için:

- Mikrofonu ses çıkış aygıtından uzakta tutun.
- Hoparlörün ve mikrofonun sesini kısın.

Fare

Bilgisayarım fareyi tanımıyorsa ne yapmam gerekir?

- Farenizin bağlantı noktasına sağlam bir şekilde bağlı olduğundan emin olun.
- Fareniz bağlıyken bilgisayarınızı yeniden başlatın.

Fareyi kullanırken imleç hareket etmiyorsa ne yapmam gerekir?

- Başka bir farenin takılmış olmadığından emin olun.
- Bir yazılım uygulaması çalışırken imleç hareket etmezse, uygulama penceresini kapatmak için **Alt+F4** tuşlarına basın.
- Alt+F4** tuşları çalışmazsa, bilgisayarınızı yeniden başlatmak için **Başlat**'ı, **Kilit** düğmesinin yanındaki oku ve **Yeniden Başlat**'ı tıklayın.
- Bilgisayarınız yeniden başlatılmazsa, **Ctrl+Alt+Delete** tuşlarına basın ve **Kapat** düğmesinin yanındaki oku ve **Yeniden Başlat**'ı tıklayın.
Windows Güvenliği penceresi belirirse, **Yeniden Başlat**'ı tıklayın.
- Bu prosedür işe yaramıyorsa, bilgisayar kapatılana kadar güç düğmesini basılı tutun.

!

Güç düğmesi ile bilgisayarınızı kapatmak, kaydedilmemiş verilerin kaybolmasına neden olabilir.

Hoparlörler

Harici hoparlörlerim çalışmıyorsa ne yapmam gerekir?

- Kendi ses kontrolüne sahip bir program kullanıyorsanız, ses ayarı denetiminin düzgün biçimde ayarlanmış olduğundan emin olun. Daha fazla bilgi için programın yardım dosyasına bakın.
- Hoparlörlerin düzgün biçimde bağlanmış olduğundan ve sesin duyulabilecek kadar açık olduğundan emin olun.
- Hoparlörlerinizin bilgisayarda kullanılmak üzere tasarlandığından emin olun.
- Hoparlörlerinizde sessize alma düğmesi varsa, düğmeyi kapalı konuma getirin.
- Ses, **Fn+F2** tuşlarıyla kapatılmış olabilir. Bu tuşlara bir kez daha basın.
- Ses, **VOL-** düğmesiyle kısılmış olabilir. Sesi duyulacak düzeye getirmek için **VOL+** düğmesine basın.
- Hoparlörleriniz harici bir güç ile çalışıyorsa, hoparlörlerin güç kaynağına bağlı olduğundan emin olun. Daha fazla bilgi için hoparlörlerinizle birlikte verilen kullanım kılavuzuna bakın.
- Görev çubuğundaki ses simgesini tıklayarak Windows ses denetimlerini kontrol edin.

Dahili hoparlörlerimden ses gelmiyorsa ne yapmam gerekir?

- Kendi ses kontrolüne sahip bir program kullanıyorsanız, ses ayarı denetiminin düzgün biçimde ayarlanmış olduğundan emin olun. Daha fazla bilgi için programın yardım dosyasına bakın.
- Hoparlör sesinin duyulabilecek kadar açık olduğundan ve ses seçeneğinin etkin olduğundan emin olun.
- Ses, **Fn+F2** tuşlarıyla kapatılmış olabilir. Bu tuşlara bir kez daha basın.
- Ses, **VOL-** düğmesiyle kısılmış olabilir. Sesi duyulacak düzeye getirmek için **VOL+** düğmesine basın.
- Görev çubuğundaki ses simgesini tıklayarak Windows ses denetimlerini kontrol edin.

HDMI uyumlu TV' mden mikrofon sesi gelmiyorsa ne yapmam gerekir?

!

Bu soru ve yanıtı, yalnızca NVIDIA video denetleyicisine sahip modeller için geçerlidir.

Bilgisayarınız ses sinyallerini, doğrudan **HDMI** bağlantı noktasını kullanarak mikrofon çıkışından dışarı veremiyor. İlk olarak ses verilerini bir ses dosyasına kaydedin ve ardından **HDMI** bağlantı noktası yoluyla dışarı verilmesi için yeniden oynatın.

Touch Pad

Touch pad'im çalışmıyorsa ne yapmam gerekir?

- ❑ Bilgisayarınıza fare bağlamadan touch pad'i devre dışı bırakmış olabilirsiniz. Bkz. **Touch Pad'i Kullanma (sayfa 32)**.
- ❑ Bilgisayarınıza bir fare bağlı olmadığından emin olun.
- ❑ Bir yazılım uygulaması çalışırken imleç hareket etmezse, uygulama penceresini kapatmak için **Alt+F4** tuşlarına basın.
- ❑ **Alt+F4** tuşları çalışmazsa, bilgisayarınızı yeniden başlatmak için **Başlat**'ı, **Kilit** düğmesinin yanındaki oku ve **Yeniden Başlat**'ı tıklayın.
- ❑ Bilgisayarınız yeniden başlatılmazsa, **Ctrl+Alt+Delete** tuşlarına basın ve **Kapat** düğmesinin yanındaki oku ve **Yeniden Başlat**'ı tıklayın.
Windows Güvenliği penceresi belirirse, **Yeniden Başlat**'ı tıklayın.
- ❑ Bu prosedür işe yaramıyorsa, bilgisayar kapatılana kadar güç düğmesini basılı tutun.

!
Güç düğmesi ile bilgisayarınızı kapatmak, kaydedilmemiş verilerin kaybolmasına neden olabilir.

Klavye

Klavye yapılandırması yanlışsa ne yapmam gerekir?

Bilgisayarınızın klavyesinin dil düzeni, kutudaki etikette belirtilmiştir. Windows kurulumunu tamamladığınızda farklı bir bölgesel klavye seçerseniz, tuş yapılandırmasında uyumsuzluk olur.

Klavye yapılandırmasını değiştirmek için, şu adımları izleyin:

- 1 **Başlat**'ı ve **Denetim Masası**'nı tıklayın.
- 2 **Saat, Dil ve Bölge**'yi tıklayın ve **Bölge ve Dil Seçenekleri**'ni tıklayın.
- 3 Ayarları istediğiniz gibi değiştirin.

Klavyeyle belli karakterleri giremiyorsam ne yapmam gerekir?

U, I, O, P, J, K, L, M vb. karakterleri giremiyorsanız, **Num Lk** tuşu etkin olabilir. Num lock göstergesinin kapalı olup olmadığını kontrol edin. Num lock göstergesi açıksa, bu karakterleri girmeden önce **Num Lk** tuşuna basıp bu özelliği devre dışı bırakın.

Disketler

Sürücü bağlandığında görev çubuğunda neden Donanımı Güvenle Kaldır simgesi belirmiyor?

Bilgisayarınız disket sürücüsünü tanımıyor. Öncelikle, USB kablosunun USB girişine düzgün biçimde takılmış olduğundan emin olun. Bağlantının sağlam olmasını istiyorsanız, bir süre bilgisayarın sürücüyü tanımmasını bekleyin. Simge hala belirmiyorsa, şu adımları izleyin:

- 1 Disket sürücüsüne erişimi olan tüm programları kapatın.
- 2 Disket sürücüsündeki LED göstergesinin kapanmasını bekleyin.
- 3 Disketi çıkarmak için çıkarma düğmesine basın ve USB disket sürücüsünün bilgisayarla olan bağlantısını kesin.
- 4 USB konektörünü USB bağlantı noktasına takarak disket sürücüsünü yeniden bağlayın.
- 5 **Başlat**'ı, **Kilit** düğmesinin yanındaki oku ve **Yeniden Başlat**'ı tıklayarak bilgisayarı yeniden başlatın.

Diskete veri yazamıyorsa ne yapmam gerekir?

- Disketin düzgün bir şekilde sürücüye yerleştirilmiş olduğundan emin olun.
- Disket düzgün bir şekilde yerleştirilmişse ve hala içine veri yazamıyorsanız, disket dolu veya yazmaya karşı korumalı olabilir. Yazmaya karşı korumalı olmayan bir disket kullanabilirsiniz veya yazmaya karşı koruma özelliğini kapatabilirsiniz.

Ses/Video

DV camcorder'ımı kullanamıyorsam ne yapmam gerekir?

i.LINK aygıtının çıkarılmış veya kapatılmış olabileceği bildirilirse, i.LINK kablosu bilgisayarınızdaki veya camcorder'ınızdaki bağlantı noktasına düzgün takılmamış olabilir. Kabloyu çıkarıp yeniden takın. Daha fazla bilgi için, bkz. **i.LINK Aygıtı Bağlama (sayfa 90)**.



i.LINK, Sony Corporation'ın yalnızca bir ürünün IEEE 1394 bağlantısına sahip olduğunu belirtmek için kullandığı bir ticari markadır. i.LINK bağlantısını kurma prosedürü, yazılım uygulamalarına, işletim sistemine veya i.LINK uyumlu aygıtlara bağlı olarak değişiklik gösterebilir. i.LINK bağlantısına sahip tüm ürünler, birbiriyle iletişim kuramayabilir. İşletim koşulları ve düzgün bağlantı konularında daha fazla bilgi edinmek için, uyumlu i.LINK aygıtınızla birlikte verilen kılavuza bakın. CD-RW veya sabit disk sürücüsü gibi uyumlu i.LINK bilgisayar çevresel aygıtlarını sisteminize bağlamadan önce, işletim sistemine olan uyumluluğunu ve gerekli işletim koşullarını doğrulayın.

Windows açılış sesini nasıl kapatabilirim?

Windows açılış sesini kapatmak için, şu adımları izleyin:

- 1 **Başlat'**ı ve **Denetim Masası'**nı tıklayın.
- 2 **Donanım ve Ses'**i tıklayın.
- 3 **Ses** altında, **Ses aygıtlarını yönet'**i tıklayın.
- 4 **Sesler** sekmesinde, **Windows Açılış sesini oynat** onay kutusunu tıklayıp iptal edin.
- 5 **Tamam'**ı tıklayın.

HDMI bağlantı noktasına bağlı ses çıkış aygıtından ses gelmiyorsa ne yapmam gerekir?

!

Bu soru ve yanıtı, yalnızca NVIDIA video denetleyicisine sahip modeller için geçerlidir.

- ❑ **HDMI** bağlantı noktasına bir aygıt bağladıktan sonra, aygıttan ses gelmesini istiyorsanız ses çıkış aygıtını değiştirmeniz gerekir.

Ses çıkış aygıtını değiştirmek için, şu adımları izleyin:

- 1 Açık olan tüm programları kapatın.
- 2 **Başlat**'ı ve **Denetim Masası**'nı tıklayın.
- 3 **Donanım ve Ses**'i tıklayın.
- 4 **Ses** altında, **Ses aygıtlarını yönet**'i tıklayın.
- 5 **Oynat** sekmesinde istediğiniz ses çıkış aygıtını seçin ve **Varsayılan Olarak Ayarla**'yı tıklayın.

- ❑ Ses çıkış aygıtından hala ses gelmiyorsa, şu adımları izleyin:

- 1 Yukarıda verilen 1 ve 4 arasındaki adımları izleyin.
- 2 **Oynat** sekmesinde HDMI simgesini seçin ve **Özellikler**'i tıklayın.
- 3 **Gelişmiş** sekmesini tıklayın.
- 4 Cihazın desteklediği örnek hızını ve bit derinliğini (örneğin 48000 Hz, 16 bit) seçin.
- 5 **Tamam**'i tıklayın.

HDMI uyumlu bir aygıt aracılığıyla nasıl Dolby Digital veya DTS ses çıkışı sağlayabilirim?

!

Bu soru ve yanıtı, yalnızca NVIDIA video denetleyicisine sahip modeller için geçerlidir.

Bilgisayarınıza bağlı HDMI uyumlu bir aygıt aracılığıyla bir diskten Dolby Dijital veya DTS ses çıkışı sağlamak için şu adımları izleyin:

- 1 **Başlat**'ı ve **Denetim Masası**'nı tıklayın.
- 2 **Donanım ve Ses**'i tıklayın.
- 3 **Ses** altında, **Ses aygıtlarını yönet**'i tıklayın.
- 4 **Oynat** sekmesinde HDMI simgesini seçin ve **Özellikler**'i tıklayın.
- 5 **Desteklenen Biçimler** sekmesini tıklayın.
- 6 **DTS ses** ve **Dolby Digital** onay kutularını tıklayarak seçin.
- 7 **Tamam**'ı tıklayın.

!

Dolby Digital veya DTS ses çıkışı kendisini desteklemeyen bir aygıtı verilirse, aygıttan ses çıkmaz. Böyle bir durumda **DTS ses** ve **Dolby Digital** onay kutularını iptal edin.

Memory Stick Ortamı

VAIO bilgisayarda biçimlendirilmiş Memory Stick ortamını başka aygıtlarda kullanamıyorsam ne yapmam gerekir?

Memory Stick ortamınızı yeniden biçimlendirmeniz gerekebilir.

Memory Stick ortamının biçimlendirilmesi, önceden kaydedilmiş müzik verisi de dahil, tüm verileri siler. Memory Stick ortamınızı yeniden biçimlendirmeden önce, önemli verileri yedekleyin ve içinde korumak istediğiniz dosyaların bulunmadığından emin olun.

- 1 Verileri veya görüntüleri kaydetmek için verileri Memory Stick ortamından sabit disk sürücünüze kopyalayın.
- 2 **Memory Stick ortamını biçimlendirmek için (sayfa 52)** bölümündeki adımları izleyerek Memory Stick ortamın biçimlendirin.

Memory Stick ortamıma neden müzik dosyaları kaydedemiyorum?

Telif hakkı korumalı müzik dosyaları, MagicGate logolu Memory Stick ortamı dışındaki herhangi bir Memory Stick ortamına aktarılamaz.

! Kayıtlı müziğin kullanımı, telif hakkı sahiplerinin iznini gerektirir.

Sony, bir CD'den kaydedilemeyen veya diğer kaynaklardan yüklenemeyen müzik dosyalarından sorumlu değildir.

Memory Stick ortamını kullanarak dijital bir kameradan görüntü kopyalayabilir miyim?

Evet, ayrıca Memory Stick ortamı uyumlu dijital kameralarla kaydettiğiniz video klipleri de görüntüleyebilirsiniz.

Memory Stick ortamına neden veri yazamıyorum?

Memory Stick ortamının bazı versiyonlarında verilerin yanlışlıkla silinmesini veya bu verilerin üzerine yazılmasını önlemek için silme engelleme anahtarı bulunur. Silme engelleme anahtarının kapalı olduğundan emin olun.

Çevresel Aygıtlar

Bir USB aygıtını bağlayamıyorsam ne yapmam gerekir?

- ❑ Olanaklıysa, USB aygıtının açık olup olmadığını ve kendi güç kaynağını kullanıp kullanmadığını kontrol edin. Örneğin bir dijital kamera kullanıyorsanız pilinin şarj edilmiş olup olmadığını kontrol edin. Bir yazıcı kullanıyorsanız, güç kablosunun AC çıkışına düzgün bir şekilde bağlı olup olmadığını kontrol edin.
- ❑ Bilgisayarınızdaki farklı bir USB bağlantı noktasını kullanmayı deneyin. Sürücü, aygıtı ilk bağladığınızda kullandığınız belirli bağlantı noktasına takılabilir.
- ❑ Daha fazla bilgi için USB aygıtınızla birlikte verilen kullanım kılavuzuna bakın. Aygıtı bağlamadan önce yazılımı kurmanız gerekebilir.
- ❑ Bağlantı noktasının çalışıp çalışmadığını sınamak için fare gibi basit, düşük enerjili bir aygıtı bağlamayı deneyin.
- ❑ USB hublar, güç dağıtımı nedeniyle bir aygıtın çalışmasını önleyebilir. Aygıtı hub olmadan doğrudan bilgisayarınıza bağlamanızı öneririz.

Destek Seçenekleri

Bu bölümde VAIO bilgisayarınızla ilgili sorularınıza yanıtlar bulmak için nereye başvuracağınız konusunda bilgiler bulunur.

Sony Destek Bilgisi

Cevaplar için aşağıda listelenen kaynaklara bakın.

Bilgisayarınızla birlikte verilen basılı ve basılı olmayan belgelerdeki ayrıntılar ile başvurulacak daha fazla kaynak için **Belgeler (sayfa 8)** bölümüne bakın.

- ❑ Yazılımı kullanma talimatları için yazılımınızla birlikte gelen yardım dosyalarına bakın.
- ❑ Microsoft Windows tuşuna basılı tutup **F1** tuşuna basarak **Windows Yardım ve Destek** bölümündeki arama işlevini kullanın.
- ❑ **VAIO-Link Web sitesi**: Bilgisayarla ilgili bir sorun yaşadığınızda, sorun giderme için VAIO-Link Web sitesine erişebilirsiniz. <http://www.vaio-link.com> adresine gidin.
- ❑ **e-Support (İnternet üzerinden)**: <http://www.vaio-link.com> Web sitemizin interaktif bölümü, size bu işle ilgilenen destek ekibimize İnternet üzerinden bağlantı kurma olanağı sağlar. Kişiselleştirilmiş bir hesap kullanarak teknik sorularınızı kolaylıkla kaydedebilirsiniz.
- ❑ **VAIO-Link yardım hatları**: VAIO-Link'e telefonla ulaşmadan önce, sorununuzu basılı ve basılı olmayan belgeleri okuyarak çözmeye çalışın.
- ❑ Diğer Sony Web sitelerini ziyaret edin:
 - ❑ <http://www.club-vaio.com> VAIO hakkında daha fazla bilgi edinmek ve giderek büyüyen VAIO topluluğunun bir parçası olmak isterseniz.
 - ❑ <http://www.sonystyle-europe.com> çevrimiçi satın alma için.
 - ❑ <http://www.sony.net> diğer Sony ürünleri için.



Burada anlatılan çevrimiçi özelliklere erişebilmeniz için öncelikle bir İnternet bağlantısı kurmanız gereklidir.

e-Support

e-Support nedir?

Kullanım kılavuzlarımızı ve Web sitemizi (<http://www.vaio-link.com>) arařtırdınız, ancak sorunuza/sorununuza yanıt bulamadınız mı? Sizin için ideal çözümler e-Support!

e-Support Web Portalımız, bilgisayarınızla ilgili teknik sorularınızı iletebileceğiniz ve bu işle ilgilenen destek takımımızdan cevaplar alacağınız interaktif bir Web sitesidir.

Sizinle e-Support Team arasında sağlıklı bir iletişim kurulması için, iletilen her soruya kendine özgü bir 'olay numarası' verilecektir.

Kimler e-Support kullanabilir?

Tüm kayıtlı VAIO müşterileri, VAIO-Link e-Support Web Portalına sınırsız erişim sağlayabilir.

e-Support Portalına nasıl erişebilirim?

Bilgisayarınızı kaydettirdikten birkaç saat sonra otomatik olarak, e-Support Web Portalına giden bir bağlantıyı, Müşteri Kimliğinizi ve bazı basit açıklamaları içeren bir e-posta alacaksınız.

Tek yapmanız gereken, e-postadaki bağlantıyı tıklayarak hesabınızı etkinleştirmektir.

Artık ilk olayınızı girmeye hazırsınız!

e-Support Web Portalına, aktif İnternet bağlantısına sahip herhangi bir bilgisayardan erişebilirsiniz.

e-Support Servisimizi kullanmanız konusunda size yardımcı olmak için, e-Support Web Portalımızda eksiksiz bir yardım dosyası bulunuyor.

Sorularımı ana dilimde iletebilir miyim?

e-Support Team ile sizi doğrudan merkez veri tabanımıza bağlayan bir portal üzerinden iletişim kurduğunuz için, e-Support yalnızca İngilizce, Fransızca veya Almanca iletilen soruları kabul edecek ve ilgilenecektir.

Sorularımı istediğim zaman iletebilir miyim?

Evet, sorularınızı haftanın 7 günü, günün 24 saati iletebilirsiniz; ancak lütfen e-Support Team'in sorularınızla yalnızca Pazartesi ve Cuma günleri arası, 08.00 - 18.00 saatlerinde ilgilenebileceğini göz önünde bulundurun.

e-Support hizmetinden faydalanmak için bir ücret ödemem gerekiyor mu?

Hayır; bu, tüm kayıtlı VAIO müşterilerine sunulan tamamen ücretsiz bir hizmettir!

e-Support Team'in sorumlu/olayıyla ne zaman ilgilendiğini nasıl bileceğim?

e-Support Team olayınızla ilgilenir ilgilenmez, olayınızın güncelleştirildiğini bildiren bir e-posta alacaksınız.

Ticari Markalar

Sony, Battery Checker, Click to Disc, Click to Disc Editor, SonicStage Mastering Studio, VAIO Control Center, VAIO Edit Components, VAIO Media, VAIO Movie Story, VAIO MusicBox, VAIO Power Management, VAIO Power Management Viewer, My Club VAIO, VAIO Update, Sony Corporation'ın ticari markaları veya tescilli ticari markalarıdır.



ve "Memory Stick," "Memory Stick Duo," "MagicGate," "OpenMG," "MagicGate Memory Stick," "Memory Stick PRO," "Memory Stick PRO-HG," "Memory Stick Micro," "M2," Memory Stick logosu, VAIO ve VAIO logosu, Sony Corporation'ın ticari markaları veya tescilli ticari markalarıdır.

Blu-ray Disc™ ve Blu-ray Disc logosu, Blu-ray Disc Association'ın ticari markalarıdır.

Intel, Pentium ve Intel SpeedStep, Intel Corporation'ın ticari veya tescilli ticari markalarıdır.

Microsoft Windows Vista, Windows Media Center Edition, MS Works, Microsoft Office 2007 Trial, Microsoft Office Ready 2007 ve Windows logo ABD'deki ve diğer ülkelerdeki Microsoft Corporation'ın ticari veya tescilli ticari markalarıdır.

i.LINK, Sony'nin, bir ürünün IEEE 1394 bağlantısı olduğunu belirtmek için kullandığı bir ticari markadır.

Adobe, Adobe Acrobat Standard, Adobe Reader, Adobe Premiere Elements, Adobe Premiere Pro ve Adobe Photoshop Elements Adobe Systems Incorporated'in ticari markalarıdır.

Norton ve Norton 360, Symantec Corporation'ın ticari markalarıdır.

Roxio Easy Media Creator, Sonic Solutions'ın ticari markasıdır.

WinDVD for VAIO ve WinDVD BD for VAIO, InterVideo, Inc.'in ticari markasıdır.

Sun Java VM, Sun Microsystems Inc.'in ticari markasıdır.

Google Toolbar, Google Desktop Search, Google Earth ve Google Picasa, Google'ın ticari markalarıdır.

Skype, Skype Limited'in ticari markasıdır.

My Club VAIO, Macromedia, Inc. tarafından sağlanan Macromedia Flash™ Player yazılımını (Copyright © 1995-2003 Macromedia, Inc. Tüm hakları saklıdır.) kullanır. Macromedia ve Flash, Macromedia, Inc.'in ticari markalarıdır.

Bluetooth kelime markası ve logoları, Bluetooth SIG'ye aittir ve bu markaların Sony Corporation tarafından herhangi bir şekilde kullanılması lisansa bağlıdır. Diğer ticari markalar ve ticari isimler kendi sahiplerine aittir.



Tasarım ve özellikler bildirilmeksizin değiştirilebilir.

ExpressCard kelime markası ve logoları, PCMCIA'ya aittir ve bu markaların Sony Corporation tarafından herhangi bir şekilde kullanılması lisansa bağlıdır. Diğer ticari markalar ve ticari isimler kendi sahiplerine aittir.

SD Logosu bir ticari markadır. 

SDHC Logosu bir ticari markadır. 

MultiMediaCard™, MultiMediaCard Association'ın ticari markasıdır.

HDMI, HDMI logo ve High-Definition Multimedia Interface, HDMI Licensing LLC.'nin ticari veya tescilli ticari markalarıdır.

Tüm diğer sistem, ürün ve hizmet isimleri, kendi sahiplerine ait ticari markalardır. Kılavuzda, ™ veya ® markaları belirtilmemiştir.

Özellikler bildirilmeksizin değiştirilebilir. Tüm diğer ticari markalar, kendi sahiplerine ait ticari markalardır.

Sahip olduğunuz modelde hangi yazılımın kullanılabileceğini görmek için, çevrimiçi teknik özellikler bölümüne bakın.

