

**SONY**

# Ghid de utilizare

Calculator personal  
Seria VGN-FZ



## Cuprins

Înainte de utilizare .....	6
Notă .....	6
Documentație .....	7
Considerații de ergonomie .....	10
Cum să începem .....	12
Localizarea comenzilor și a porturilor .....	13
Despre indicatorii luminoși .....	19
Conectarea la o sursă de alimentare .....	21
Utilizarea acumulatorului .....	22
Închiderea în siguranță a computerului .....	28
Cum să utilizați computerul VAIO .....	29
Utilizarea tastaturii .....	30
Utilizarea dispozitivului Touch Pad .....	32
Utilizarea butoanelor cu funcții speciale .....	33
Utilizarea camerei încorporate MOTION EYE .....	34
Utilizarea unității de disc optice .....	35
Utilizarea modulului ExpressCard .....	45
Utilizarea Dispozitivului Memory Stick .....	48
Utilizarea altor carduri de memorie .....	54
Utilizarea Internetului .....	57
Utilizarea Wireless LAN (WLAN) .....	59
Utilizarea funcționalității Bluetooth .....	66

Utilizarea dispozitivelor periferice.....	73
Conectarea difuzoarelor externe.....	74
Conectarea unui monitor extern.....	75
Selectarea modurilor de afișare .....	80
Utilizarea funcției pentru monitoare multiple .....	82
Conectarea unui microfon extern.....	84
Conectarea unui dispozitiv Universal Serial Bus (USB).....	85
Conectarea unei imprimante.....	88
Conectarea unui dispozitiv i.LINK .....	89
Conectarea la o rețea (LAN) .....	91
Personalizarea computerului VAIO .....	92
Stabilirea parolei .....	93
Configurarea computerului prin intermediul VAIO Control Center .....	96
Utilizarea Modurilor de Economisire a Energiei .....	97
Gestionarea energiei prin intermediul VAIO Power Management .....	102
Configurarea modemului.....	104
Îmbunătățirea computerului VAIO .....	106
Adăugarea și îndepărtarea de memorie .....	107

Precauții .....	113
La manipularea ecranului LCD .....	114
La utilizarea sursei de alimentare .....	115
La manipularea computerului.....	116
La utilizarea Camerei încorporate MOTION EYE .....	118
La manipularea dischetelor .....	119
La manipularea discurilor .....	120
La utilizarea acumulatorului .....	121
La utilizarea căștilor .....	122
La manipularea suportului Memory Stick.....	123
La manipularea discului local.....	124
La actualizarea computerului .....	125
Soluționarea problemelor .....	126
Computer .....	127
Securitatea sistemului.....	134
Acumulator.....	135
Cameră încorporată MOTION EYE.....	137
Internet.....	140
Lucru în rețea .....	142
Tehnologie Bluetooth .....	145
Discuri optice .....	149
Monitor .....	153
Imprimare.....	158
Microfon .....	159

Maus .....	160
Difuzoare .....	161
Touch Pad .....	163
Tastatură .....	164
Dischete .....	165
Audio/Video .....	166
Suport Memory Stick .....	169
Periferice .....	170
Opțiuni de asistență .....	171
Informații asistență Sony .....	171
e-Support .....	172
Mărci înregistrate .....	174

# Înainte de utilizare

Felicitări pentru achiziționarea acestui computer Sony VAIO® și bine ați venit la această prezentare a Ghid de utilizare. Sony a combinat cele mai performante tehnologii audio, video, de calcul și de comunicații pentru a furniza cele mai moderne computere personale.

! Imaginile din exterior prezentate în acest manual pot fi ușor diferite față de computerul dumneavoastră.

## Notă

© 2007 Sony Corporation Toate drepturile rezervate.

Acest manual și aplicațiile software descrise aici, în întregime sau parțial, nu pot fi reproduse, traduse sau reduse la o formă prin care să poată fi citite de sisteme automate, fără aprobare prealabilă, în scris.

Sony Corporation nu oferă nicio garanție în ceea ce privește acest manual, software-ul sau alte informații conținute de prezentul și, prin prezentul, renunță în mod expres la orice garanții implicite sau condiții de comercializare sau conformitate pentru un motiv anume cu privire la acest manual, la software sau alte astfel de informații. Sony Corporation nu va fi responsabilă în nicio situație pentru daunele incidentale, ulterioare sau speciale, rezultate în urma prejudiciilor, contractelor sau în alt mod, produse ca urmare sau în legătură cu acest manual, cu software-ul sau cu alte informații conținute în acest manual sau cu folosirea acestuia.

În manual nu sunt prezente mărcile ™ sau ®.

Sony Corporation își rezervă dreptul de modifica acest manual sau informațiile conținute de acesta în orice moment, fără notificare. Software-ul descris în prezentul este guvernat de termenii unui acord de licență de utilizare separat.

## Documentație

Documentația include informații imprimate și îndrumări de utilizare ce pot fi citite pe computerul dumneavoastră VAIO.

### Documentația imprimată

- ❑ **Ghid scurt de utilizare** — Descrie procesul de la despachetarea până la pornirea computerului VAIO.
- ❑ **Ghid de depanare și recuperare** — Conține soluții la problemele comune și la defecțiunile computerului, o explicație asupra cum să creați o copie de siguranță adatelor, cum să recuperați sistemul și sursele de informații pentru asistență.
- ❑ **Reglementări, Garanție, Acord de licență utilizator final și Suport tehnic** — Conține condițiile de **GARANȚIE** Sony, **Ghid de reglementări privind siguranța**, **Ghid de reguli privind siguranța referitoare la modem**, **Ghid de reguli privind siguranța referitoare la rețea LAN wireless**, **Ghid de reguli privind siguranța referitoare la rețea WAN wireless**, **Ghid de reglementări referitoare la conexiunea Bluetooth®**, **Acord de licență a aplicațiilor software cuutilizatorul final** și informații **Servicii de asistență Sony**.

## Documentație neimprimată

- ❑ **Ghid de utilizare** (acest manual) — Explică caracteristici ale computerului. De asemenea, include informații despre programele software furnizate odată cu computerul, precum și informații cu privire la soluționarea problemelor des întâlnite. **Ghid de utilizare** este furnizat în format PDF, pentru a îl putea accesa și imprima cu ușurință.

Pentru a vizualiza acest ghid pe ecran:

- 1 Faceți dublu clic pe pictograma **VAIO User Guide** de pe bara de activități.
- 2 Deschideți folderul pentru limba dumneavoastră.
- 3 Selectați ghidul pe care doriți să îl citiți.



Puteți căuta manual ghidurile de utilizare accesând **Computer > VAIO (C:) (partiția C) > Documentation > Documentation** și deschizând folderul pentru limba dumneavoastră.

Pentru a accesa site-urile Web descrise în acest manual făcând clic pe URL-urile respective ce încep cu <http://>, computerul trebuie conectat la Internet.

- ❑ **Specificații** — **Specificații** online descrie configurațiile hardware și software ale computerului VAIO.

Pentru a vizualiza **Specificații** online:

- 1 Conectați-vă la Internet.
- 2 Accesați site-ul Sony de asistență online la adresa <http://support.vaio.sony.eu>.



Este posibil să aveți un disc separat pentru documentația celorlalte accesorii din pachet.



## My Club VAIO

În **My Club VAIO** puteți găsi:

**Accessories**

Doriți să sporiți capacitatea computerului? Faceți clic pe această pictogramă și aruncați o privire la accesoriile compatibile.

**Software**

Vă simțiți creativ? Faceți clic pe această pictogramă pentru o prezentare generală a software-ului și consultați opțiunile noastre de îmbunătățire.

**Wallpapers**

Faceți clic pe această pictogramă pentru a vedea cele mai populare tapete Sony și Club VAIO.

**Links**

Faceți clic pe această pictogramă pentru a vedea cele mai populare site-uri Sony și Club VAIO.

## Ajutor și Asistență Windows

**Ajutor și Asistență Windows** este o resursă cuprinzătoare pentru sfaturi practice, asistenți de instruire și demonstrații care vă ajută să învățați cum să utilizați computerul.

Folosiți funcția de Căutare, Index sau cuprins pentru a vedea toate resursele de ajutor pentru Windows, inclusiv cele de pe Internet.

Pentru a accesa fișierele de **Ajutor și Asistență Windows**, faceți clic pe **Start**  și pe **Ajutor și Asistență**. Sau accesați **Ajutor și Asistență Windows** ținând apăsată tasta Microsoft Windows și apăsând pe tasta **F1**.

## Alte surse

- Consultați fișierele ajutor din software-ul pe care îl folosiți pentru informații detaliate despre funcții și soluționarea problemelor.
- Accesați <http://www.club-vaio.com> pentru a găsi asistenți de instruire online despre software-ul VAIO preferat.

## Considerații de ergonomie

Veți folosi acest computer ca dispozitiv portabil în diferite medii. Când este posibil, trebuie să încercați să țineți cont de următoarele considerații ergonomice pentru utilizare staționară sau portabilă:

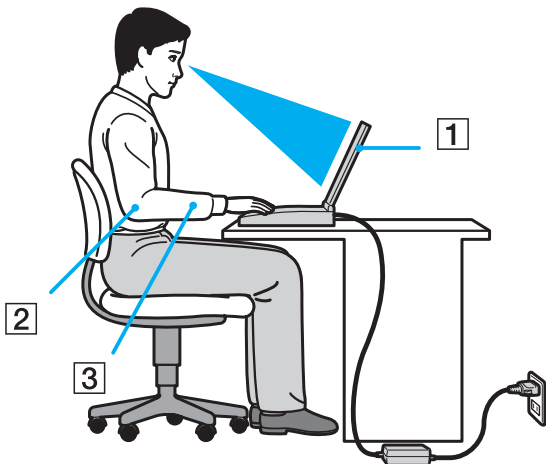

- ❑ **Poziția computerului** — Așezați computerul direct în fața dumneavoastră (1). Țineți antebrațele în poziție orizontală (2), cu încheieturile într-o poziție neutră, confortabilă (3) în timp ce folosiți tastatura, dispozitivul touch pad sau mausul extern. Lăsați brațele să atârne natural, pe lângă corp. Faceți pauze în timpul sesiunilor de utilizare a computerului. Utilizarea excesivă a computerului poate tensiona ochii, mușchii sau tendoanele.
- ❑ **Mobila și postura** — Stați pe un scaun cu spătar bun. Ajustați nivelul scaunului în așa fel în tălpile să stea pe podea. Un suport pentru picioare vă poate face să vă simțiți mai confortabil. Stați într-o poziție dreaptă, relaxată și evitați să vă aplecați în față sau să vă lăsați prea mult pe spate.

- ❑ **Unghiul de vizualizare a ecranului computerului** — Folosiți funcția de înclinare a ecranului pentru a găsi cea mai bună poziție. Puteți reduce tensionarea ochilor și oboseala mușchilor prin ajustarea înclinării ecranului în poziția potrivită. Ajustați și nivelul luminozității ecranului.
- ❑ **Iluminare** — Alegeți o locație în care ferestrele și luminile nu provoacă strălucire și nu se reflectă în ecran. Folosiți iluminarea indirectă pentru a evita petele luminoase de pe ecran. Iluminarea corespunzătoare aduce un plus de confort și de eficiență a lucrului.
- ❑ **Poziționarea unui monitor extern** — Atunci când folosiți un monitor extern, așezați-l la o distanță confortabilă. Asigurați-vă că ecranul monitorului este la nivelul ochilor sau un pic mai jos atunci când stați în fața monitorului.

# Cum să începem

Această secțiune descrie cum să începeți să utilizați computerul VAIO.

- ❑ **Localizarea comenzilor și a porturilor (pagina 13)**
- ❑ **Despre indicatorii luminoși (pagina 19)**
- ❑ **Conectarea la o sursă de alimentare (pagina 21)**
- ❑ **Utilizarea acumulatorului (pagina 22)**
- ❑ **Închiderea în siguranță a computerului (pagina 28)**

## Localizarea comenzilor și a porturilor

Petreceți câteva momente identificând comenzile și porturile prezentate în paginile următoare.

### Parte frontală

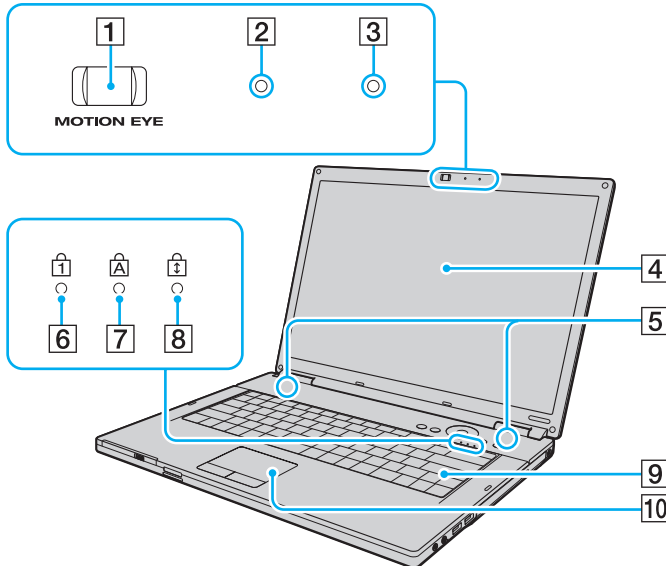

- 1 Cameră încorporată **MOTION EYE** (pagina 34)
- 2 Indicator cameră încorporată **MOTION EYE** (pagina 19)
- 3 Microfon încorporat (mono)
- 4 Ecran LCD (pagina 114)
- 5 Difuzoare încorporate (stereo)
- 6 Indicator Num lock (pagina 19)
- 7 Indicator Caps lock (pagina 19)
- 8 Indicator Scroll lock (pagina 19)
- 9 Tastatură (pagina 30)
- 10 Touch pad (pagina 32)

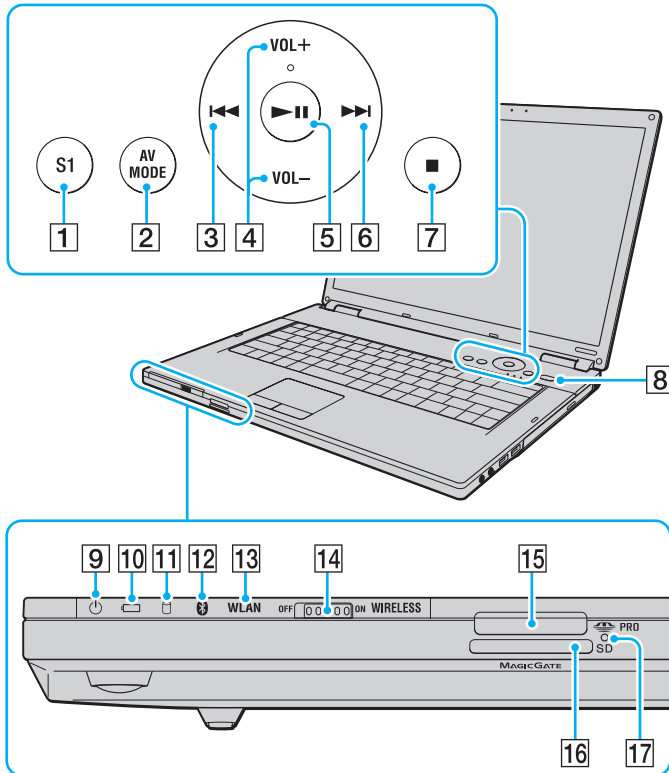

- 1 Buton **S1** (pagina 33)
- 2 Buton **AV MODE** (pagina 33)
- 3 Buton înapoi (pagina 33)
- 4 Butoane **VOL-/VOL+** (pagina 33)
- 5 Buton Redare/Pauză (pagina 33)
- 6 Buton înainte (pagina 33)
- 7 Buton oprire (pagina 33)
- 8 Buton alimentare
- 9 Indicator alimentare (pagina 19)
- 10 Indicator acumulator (pagina 19)
- 11 Indicator unitate disc local (pagina 19)
- 12 Indicator Bluetooth<sup>\*1</sup> (pagina 19)
- 13 Indicator **WLAN** (Wireless LAN) (pagina 19)
- 14 Comutator **WIRELESS** (pagina 59)
- 15 Fantă Memory Stick<sup>\*2</sup> (pagina 50)
- 16 Fantă card de memorie **SD** (pagina 54)
- 17 Indicator Media Access (pagina 19)

<sup>\*1</sup> Doar la anumite modele.

<sup>\*2</sup> Computerul dumneavoastră este compatibil cu suport Memory Stick standard și duo.

## Dreapta

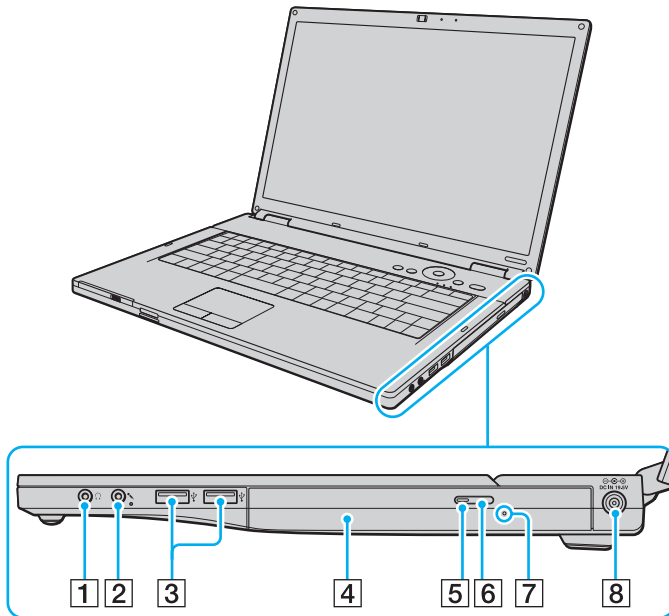

- 1 Mufă pentru căști (pagina 74)
- 2 Mufă pentru microfon (pagina 84)
- 3 Porturi Hi-Speed USB (USB 2.0)\* (pagina 85)
- 4 Unitate de disc optică (pagina 35)
- 5 Indicator unitate de disc optică (pagina 19)
- 6 Buton de scoatere a unității (pagina 35)
- 7 Orificiu scoatere manuală (pagina 149)
- 8 Port **DC IN** (pagina 21)

\* Suportă viteze mari/maxime/mici.

## Stânga

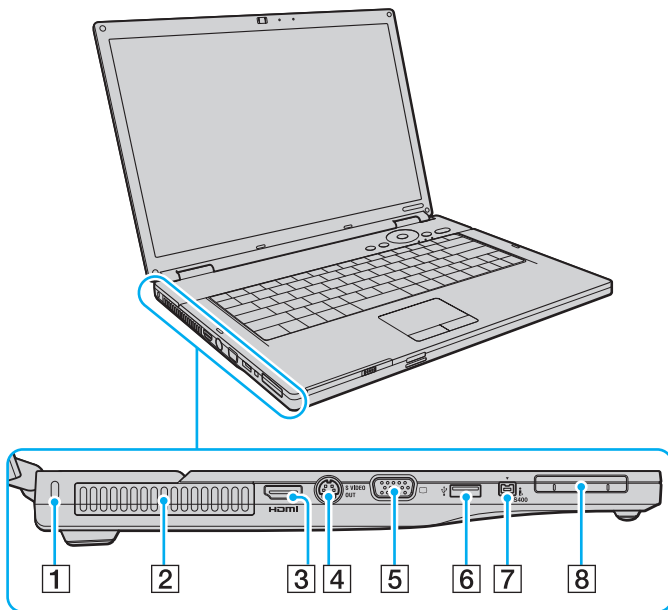

- 1** Compartiment securitate
- 2** Aerisire
- 3** Port **HDMI**<sup>\*1</sup> (pagina 75)
- 4** Port **S VIDEO OUT** (pagina 77)
- 5** Port monitor (VGA) (pagina 75)
- 6** Port Hi-Speed USB (USB 2.0)<sup>\*2</sup> (pagina 85)
- 7** Port i.LINK (IEEE 1394) S400 (pagina 89)
- 8** Fantă ExpressCard/34 (pagina 45)

\*1 Doar în cazul modelelor cu placă video NVIDIA.

\*2 Suportă viteze mari/complete/mici.



## În spate

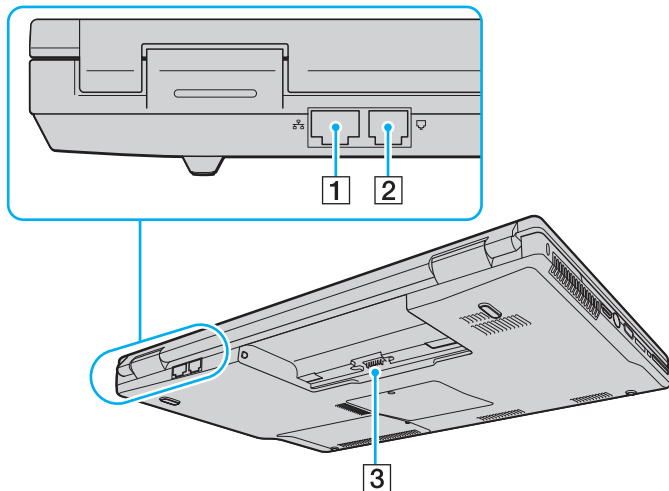

- 1 Port rețea (Ethernet) (pagina 91)
- 2 Port Modem (pagina 57)
- 3 Conector acumulator



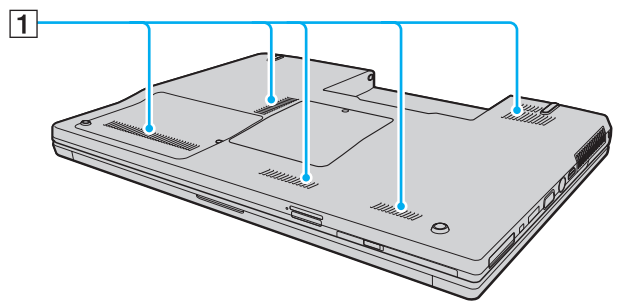



## Dedesubt



1 Aerisiri

## Despre indicatorii luminoși

Computerul este echipat cu următorii indicatori luminoși.

Indicator	Funcții
Alimentare 	Iluminează atunci când computerul este alimentat, clipește când computerul este în modul Inactivitate și se stinge atunci când computerul este în modul Hibernare sau când este oprit.
Acumulator 	Iluminează atunci când computerul folosește energia acumulatorului, clipește atunci când acumulatorul este descărcat și clipește mai rapid atunci când acumulatorul se încarcă.
Camera încorporată <b>MOTION EYE</b>	Iluminează atunci când camera încorporată <b>MOTION EYE</b> este folosită.
Media Access	Iluminează atunci când se citesc sau se scriu date de pe/un card de memorie. (Nu activați modul Inactivitate și nu opriți computerul atunci când acest indicator este aprins.) Atunci când indicatorul este stins, cardul de memorie nu este folosit.
Unitate de disc optică	Iluminează atunci când se citesc sau se scriu date de pe/un suport de disc optic. Atunci când indicatorul este stins, suportul de disc optic nu este folosit.
Unitate disc local 	Iluminează atunci când se citesc sau se scriu date de pe/un disc local. Nu activați modul Inactivitate și nu opriți computerul atunci când acest indicator este aprins.
Num lock 	Apăsați tasta <b>Num Lk</b> pentru a activa tastatura numerică. Apăsați-o încă o dată pentru a dezactiva tastatura numerică. Tastatura numerică nu este activă atunci când indicatorul este stins.
Caps lock 	Apăsați tasta <b>Caps Lock</b> pentru a scrie cu majuscule. Literele sunt scrise normal dacă apăsați tasta <b>Shift</b> în timp ce indicatorul este aprins. Apăsați tasta încă o dată pentru a stinge indicatorul. Când indicatorul Caps lock este stins se revine la scrierea cu litere normale.
Scroll lock 	Apăsați tasta <b>Scr Lk</b> pentru a schimba felul în care se derulează imaginea. Când indicatorul Scroll lock este stins se revine la derularea normală. Tasta <b>Scr Lk</b> funcționează în mod diferit în funcție de programul pe care îl utilizați și nu funcționează cu toate programele.
Tehnologie Bluetooth  *	Iluminează atunci când comutatorul <b>WIRELESS</b> are valoarea <b>ON</b> și tehnologia Bluetooth este activată.

<b>Indicator</b>	<b>Funcții</b>
Wireless LAN	Iluminează atunci când funcția wireless LAN este activată.

\* Doar la anumite modele.

## Conectarea la o sursă de alimentare

Puteți folosi fie un adaptor CA sau un acumulator reîncărcabil ca sursă de alimentare pentru computer.

### Utilizarea adaptorului CA



Folosiți pentru conectare doar adaptorul CA furnizat.

#### Pentru a folosi adaptorul CA

- 1 Conectați un capăt al cablului de alimentare (1) la adaptorul CA (3).
- 2 Conectați celălalt capăt al cablului de alimentare la o priză CA (2).
- 3 Conectați cablul conectat la adaptorul CA (3) la portul **DC IN** (4) de pe computer.

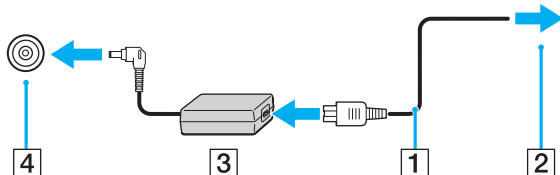

Forma prizei AC IN variază în funcție de adaptorul CA.



Pentru a deconecta complet computerul de la sursa de curent alternativ, deconectați adaptorul CA.

Asigurați-vă că priza CA este ușor de accesat.

Dacă nu doriți să folosiți computerul pentru o perioadă lungă de timp, activați modul Hibernare. Consultați **Utilizarea modului Hibernare (pagina 100)**.

Acest mod de economisire a energiei reduce timpul de oprire sau de reluare a activității.

## Utilizarea acumulatorului

Acumulatorul furnizat odată cu computerul nu este încărcat în întregime în momentul livrării.

### Instalarea acumulatorului

Pentru a instala acumulatorul

- 1 Opriți computerul și închideți capacul ecranului LCD.
- 2 Glisați comutatorul **LOCK/UNLOCK** al acumulatorului (1) în poziția **UNLOCK**.

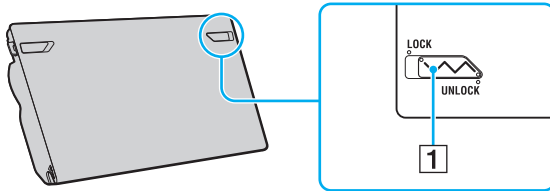

- 3 Glisați acumulatorul în diagonală în compartimentul pentru acumulator până când ieșiturile (2) de pe ambele părți ale compartimentului pentru acumulator se potrivesc în locașurile decupate în formă de U (3) de pe ambele părți ale acumulatorului.

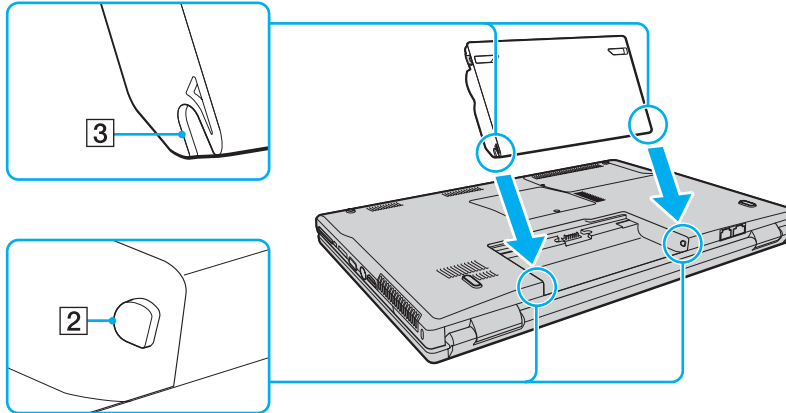

- 4 Rotiți acumulatorul în direcția indicată de săgeată și împingeți acumulatorul în compartiment până când se fixează la locul său.

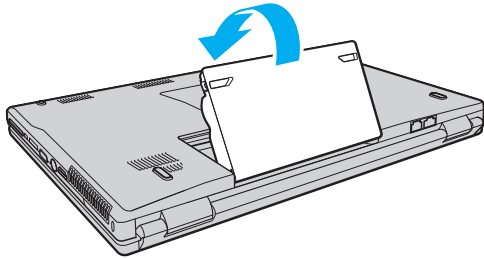

- 5 Glisați comutatorul **LOCK/UNLOCK** al acumulatorului în poziția **LOCK** pentru a bloca acumulatorul pe computer.



Atunci când computerul este conectat direct la sursă de curent alternativ și are un acumulator instalat, folosește curent de la priza CA.



Unii acumulatori reîncărcabili nu respectă standardele Sony de calitate și siguranță. Din motive de securitate acest computer funcționează doar cu acumulatori Sony proiectați pentru acest model. Dacă instalați un alt tip de acumulator, acumulatorul nu va fi încărcat și computerul nu va funcționa.

Asigurați-vă că glisați comutatorul **LOCK/UNLOCK** al acumulatorului în poziția **LOCK** înainte de a utiliza computerul.



## Încărcarea acumulatorului

Acumulatorul furnizat odată cu computerul nu este încărcat în întregime în momentul livrării.

Pentru a încărca acumulatorul

- 1 Instalați acumulatorul.
- 2 Conectați adaptorul CA la calculator.  
Computerul încarcă automat acumulatorul (indicatorul luminos clipește mai rapid în timp ce acumulatorul se încarcă).  
Când acumulatorul este încărcat în proporție de 85%, indicatorul acumulatorului se stinge.

Starea indicatorului luminos al acumulatorului	Ce înseamnă
Aprins	Computerul folosește energie din acumulator.
Clipește	Acumulatorul este pe punctul de a se descărca.
Clipește mai rapid	Acumulatorul se încarcă.
Stins	Computerul folosește sursa de curent CA.

! Încărcați acumulatorul conform descrierii din acest manual cu privire la prima încărcare a acumulatorului.



Atunci când acumulatorul este descărcat, indicatorul acumulatorului și cel de alimentare clipesc.

Țineți acumulatorul în computer atât timp cât acesta este conectat direct la sursa de curent alternativ. Acumulatorul continuă să se încarce în timp ce utilizați computerul.

Dacă nivelul acumulatorului scade sub 10%, trebuie fie să conectați adaptorul CA pentru a reîncărca acumulatorul, fie să opriți computerul și să instalați un acumulator încărcat.

Acumulatorul furnizat odată cu computerul este un acumulator litiu ion și poate fi reîncărcat oricând. Încărcarea unui acumulator parțial descărcat nu afectează durata de viață a acumulatorului.

Indicatorul luminos al acumulatorului rămâne aprins în timp ce folosiți acumulatorul ca sursă de energie. Atunci când durata de viață a bateriei este aproape de sfârșit, indicatorul acumulatorului și cel de alimentare încep să clipească.

În cazul unor aplicații software și al unor dispozitive periferice, este posibil ca computerul să nu intre în modul Hibernare chiar dacă durata de viață a acumulatorului se apropie de sfârșit. Pentru a evita pierderea de date atunci când folosiți energia acumulatorului, salvați frecvent datele și activați manual un mod de administrare a energiei, precum Inactivitate sau Hibernare.

Dacă acumulatorul se termină atunci când computerul intră în modul Inactivitate, veți pierde toate datele nesalvate. Revenirea la starea de lucru anterioară este imposibilă. Pentru a evita pierderea de date, salvați frecvent datele.

Atunci când computerul este conectat direct la o sursă de curent alternativ și are un acumulator instalat, folosește curent de la priza CA.

## Îndepărtarea acumulatorului

! Este posibil să pierdeți date dacă îndepărtați acumulatorul în timp ce computerul este pornit și nu este conectat la adaptorul CA sau dacă îndepărtați acumulatorul în timp ce computerul este în modul Inactivitate.

Pentru a îndepărta acumulatorul

- 1 Opritiți computerul și închideți capacul ecranului LCD.
- 2 Glisați comutatorul **LOCK/UNLOCK** al acumulatorului (1) în poziția **UNLOCK**.
- 3 Glisați și țineți de clapeta **RELEASE** (2), introduceți vârful degetului sub clapa (3) de pe acumulator și rotiți acumulatorul în direcția indicată de săgeată, apoi scoateți-l din computer.

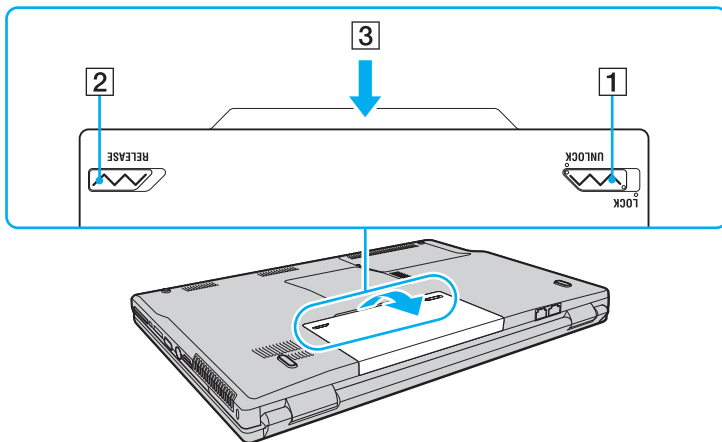

## Închiderea în siguranță a computerului

Pentru a evita pierderea de date nesalvate, opriți corespunzător computerul, după cum este descris mai jos.

Pentru a opri computerul

- 1 Opriți dispozitivele periferice conectate la computer.
- 2 Faceți clic pe **Start**, pe săgeata  de lângă butonul **Blocare** și apoi pe **Închidere**.
- 3 Răspundeți la orice mesaje ce vă avertizează să salvați documentele sau să luați în considerare alți utilizatori și așteptați ca computerul să se închidă automat.  
Indicatorul luminos de alimentare se stinge.

# Cum să utilizați computerul VAIO

Această secțiune descrie cum să obțineți cele mai bune rezultate folosind computerul VAIO.

- ❑ **Utilizarea tastaturii** ([pagina 30](#))
- ❑ **Utilizarea dispozitivului Touch Pad** ([pagina 32](#))
- ❑ **Utilizarea butoanelor cu funcții speciale** ([pagina 33](#))
- ❑ **Utilizarea camerei încorporate MOTION EYE** ([pagina 34](#))
- ❑ **Utilizarea unității de disc optice** ([pagina 35](#))
- ❑ **Utilizarea modulului ExpressCard** ([pagina 45](#))
- ❑ **Utilizarea Dispozitivului Memory Stick** ([pagina 48](#))
- ❑ **Utilizarea altor carduri de memorie** ([pagina 54](#))
- ❑ **Utilizarea Internetului** ([pagina 57](#))
- ❑ **Utilizarea Wireless LAN (WLAN)** ([pagina 59](#))
- ❑ **Utilizarea funcționalității Bluetooth** ([pagina 66](#))

## Utilizarea tastaturii





Tastatura dumneavoastră este foarte asemănătoare cu tastatura unui computer personal, însă are taste suplimentare care realizează sarcini specifice modelului.



Site-ul VAIO-Link (<http://support.vaio.sony.eu>) conține, de asemenea, informații care vă ajută să utilizați tastatura.

## Combinații și funcții cu tasta Fn



Unele funcții ale tastaturii pot fi folosite numai după ce sistemul de operare s-a inițializat complet.

Combinații/Optiune	Funcții
<b>Fn +  (F2):</b> comutator difuzor	Pornește și oprește difuzoarele încorporate și căștile.
<b>Fn +  (F5/F6):</b> control al luminozității	Ajustează luminozitatea LCD a ecranului computerului dumneavoastră. Pentru a spori intensitatea luminozității, apăsați <b>Fn+F6</b> și apoi <b>↑</b> sau <b>→</b> sau țineți în continuare apăsat <b>Fn+F6</b> . Pentru a scădea intensitatea luminozității, apăsați <b>Fn+F5</b> și apoi <b>↓</b> sau <b>←</b> sau țineți în continuare apăsat <b>Fn+F5</b> .
<b>Fn +  /  (F7):</b> ieșire dispozitiv de afișaj	Comută între ecranul computerului, un dispozitiv de afișaj extern și ieșire simultană către amândouă.

Combinății/Optiune	Funcții
Fn +  (F10): panoramare	<p>Schimbă rezoluția ecranului pentru a amplifica/restabili imaginea ecranului computerului.</p> <p></p> <p>Rezoluțiile implicite pentru imaginea standard și pentru imaginea amplificată sunt următoarele: Imagine standard: 1280 x 800 pixeli Imagine amplificată: 1024 x 600 pixeli imaginea amplificată nu este la fel de clară precum cea standard, având în vedere că este implementată prin aplicarea unei rezoluții mai scăzute ecranului computerului cu o rezoluție mai mare.</p> <p>Este posibil ca această combinație de taste să nu funcționeze în cazul imaginilor grafice, deoarece amplifică imaginea ecranului prin schimbarea rezoluției.</p> <p>Este posibil ca locul și dimensiunea ferestrelor aplicației software să se modifice atunci când imaginea ecranului este amplificată sau când se revine la imaginea standard, deoarece apăsarea acestei combinații de taste modifică rezoluția. Când imaginea ecranului computerului este amplificată, comutarea către un dispozitiv de afișaj extern dezactivează funcția și se revine la imaginea standard.</p>
Fn +  (F12): Hibernare	<p>Oferă cel mai scăzut nivel al consumului de energie. Când executați această comandă, stările în care se află sistemul și dispozitivele periferice conectate sunt scrise pe discul local și sistemul este scos de sub tensiune. Pentru a reveni la starea inițială a sistemului, utilizați butonul de alimentare pentru a porni computerul.</p> <p>Pentru detalii despre gestionarea energiei, consultați <b>Utilizarea Modurilor de Economisire a Energiei (pagina 97)</b>.</p>

## Utilizarea dispozitivului Touch Pad

Puteți indica, selecta, glisa și derula obiecte pe ecran folosind touch pad.

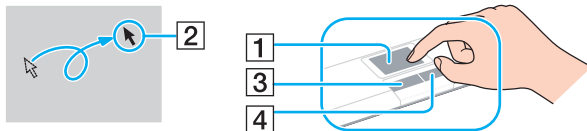

Acțiune	Descriere
Indicare	Deplasați degetul pe touch pad (1) pentru a plasa indicatorul (2) pe un articol sau pe un obiect.
Clic	Apăsați o dată pe butonul din stânga (3).
Dublu clic	Apăsați de două ori pe butonul din stânga.
Clic dreapta	Apăsați o dată pe butonul din dreapta (4). În multe aplicații, această acțiune afișează un meniu de comenzi rapide.
Glisare	Deplasați degetul pe touch pad în timp ce apăsați butonul din stânga.
Derulare	Glisați degetul de-a lungul marginii din dreapta a dispozitivului touch pad pentru a derula pe verticală. Glisați degetul de-a lungul marginii de jos pentru a derula orizontal (funcția de derulare este disponibilă doar cu aplicații care sunt compatibile cu funcția de derulare touch pad).



Puteți dezactiva/activa dispozitivul touch pad pentru a se potrivi preferinței dumneavoastră de a folosi mausul. Consultați **Configurarea computerului prin intermediul VAIO Control Center (pagina 96)** pentru a lansa **VAIO Control Center**. După ce îl lansați, selectați subiectul cu privire la dispozitivul de indicare și consultați fișierul de ajutor, pentru a vedea instrucțiunile detaliate.









Înainte de a dezactiva dispozitivul touch pad, asigurați-vă că ați conectat un maus. Dacă dezactivați dispozitivul touch pad fără a conecta un maus, pentru operații de indicare veți putea folosi numai tastatura.



## Utilizarea butoanelor cu funcții speciale

Computerul dumneavoastră este echipat cu butoane speciale pentru a vă ajuta să folosiți funcții specifice ale computerului.

Buton cu funcție specială	Funcții
Buton <b>S1</b> 	<p>Implicit, butonul <b>S1</b> lansează <b>Centrul pentru suport și asistență VAIO</b>.</p> <p> Funcția implicită atribuită butonului poate fi diferită de cea de mai sus. În astfel de situații, puteți schimba funcția atribuită acestui buton din fereastra pentru schimbarea atribuirii funcției pentru <b>S1</b>. Pentru a afișa această fereastră, mențineți apăsat butonul sau lansați și navigați prin <b>VAIO Control Center</b>. Consultați fișierul de ajutor cu privire la <b>VAIO Control Center</b>, pentru atribuirea de funcții butonului <b>S1</b>.</p>
Buton <b>AV MODE</b> 	<p>Lansează <b>VAIO Launcher</b>, pentru selectarea software-ului pe care în doriți. Din <b>VAIO Launcher</b> puteți modifica opțiunile implicite ale aplicației. Pentru a face acest lucru, mențineți apăsat butonul <b>AV MODE</b>, pentru a afișa fereastra de setare.</p>
Buton oprire 	Oprește redarea unui CD, DVD sau Blu-ray Disc™* sau a fișierelor audio/video salvate de pe discul local.
Buton Redare/Pauză 	Pornește sau oprește temporar redarea unui CD, DVD sau disc Blu-ray* sau a fișierelor audio/video salvate de pe discul local.
Buton înapoi 	Redă capitolul/fișierul anterior în timpul redării video sau melodia/fișierul anterior în timpul redării audio.
Buton înainte 	Redă capitolul/fișierul următor în timpul redării video sau melodia/fișierul următor în timpul redării audio.
Butoane <b>VOL-/VOL+</b> (Creștere volum și Descreștere volum)	Descrește (-) și crește (+) volumul.

\* Doar în cazul modelelor cu unitate de disc Blu-ray. Pentru redare, folosiți aplicația **WinDVD BD**.

## Utilizarea camerei încorporate MOTION EYE

Computerul dumneavoastră este echipat cu o cameră încorporată **MOTION EYE**.

Camera încorporată **MOTION EYE** adaugă funcționalitate video aplicațiilor software de mesagerie instantanee și aplicațiilor software de editare video.

Camera încorporată **MOTION EYE** este activată la pornirea computerului, astfel încât computerul este pregătit pentru o video-conferință folosind o astfel de aplicație software.

Rețineți că prin lansarea sau părăsirea aplicației software de mesagerie instantanee sau de editare video nu se activează și nici nu se dezactivează camera încorporată **MOTION EYE**. Asigurați-vă că ați activat camera înainte de a folosi aplicația software.



Camera încorporată **MOTION EYE** nu poate fi partajată între mai multe aplicații software. Dacă o altă aplicație software folosește camera, părăsiți aplicația respectivă înainte de a folosi camera încorporată **MOTION EYE**.

La capturarea unei imagini într-un loc întunecos, faceți clic pe **Start**, **Toate programele**, **VAIO Camera Capture Utility** și **VAIO Camera Capture Utility** pentru a porni **VAIO Camera Capture Utility**. Faceți clic pe butonul **Camera**, pentru a afișa fereastra **Properties** și bifați caseta de selectare **Low Light**. Rata cadrelor și viteza închizătorului vor fi mai reduse, pentru a permite camerei să captureze mai multă lumină.



Fereastra de vizualizare poate prezenta unele anomalii, de exemplu linii orizontale, în cazul în care vizualizați un obiect care se deplasează rapid. Acest lucru este normal și nu indică o defecțiune.

Nu puteți folosi camera încorporată **MOTION EYE** cu aplicația software **Microsoft Windows MovieMaker**.

## Utilizarea unității de disc optice

Computerul dumneavoastră este echipat cu o unitate de disc optică.

Pentru a introduce un disc

- 1 Porniți computerul.
- 2 Apăsați pe butonul de scoatere a unității (1) pentru a deschide unitatea. Tava glisează în afară.
- 3 Plasați discul în mijlocul tăvii, cu partea cu eticheta orientată în sus și împingeți ușor până când discul se fixează la locul lui.

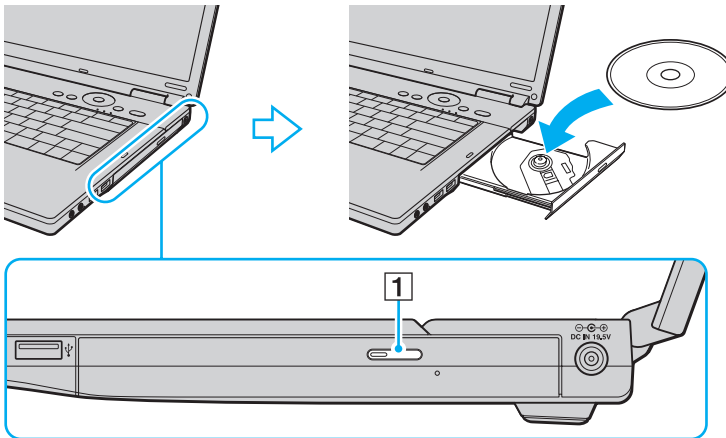

#### 4 Închideți tava prin împingere ușoară.



Nu îndepărtați discul optic atunci când computerul se află într-un mod de economisire a energiei (Inactivitate sau Hibernare). Acest lucru poate duce la defectarea computerului.



Dacă intenționați să folosiți o unitate de disc optică, externă, conectați unitatea înainte de a lansa orice program de utilizare a discului instalat în prealabil.

## Citirea și scrierea de discuri optice

Computerul dumneavoastră poate reda și înregistra CD-uri, DVD-uri și discuri Blu-ray, în funcție de modelul achiziționat. Consultați specificațiile pentru tipul de unitate de disc optică instalată pe modelul dumneavoastră. Consultați tabelul de mai jos pentru a vedea ce tipuri de suporturi acceptă unitatea dumneavoastră de disc optică.

RÎ: care pot fi redade și înregistrate  
 R: care pot fi redade, însă nu pot fi înregistrate  
 –: care nu pot fi nici redade, nici înregistrate

	CD-ROM	CD Video	CD Audio	CD Extra	CD-R/RW	DVD-ROM	DVD-Video	BD-ROM	DVD-R/RW	DVD+R/RW	DVD+R/DL	DVD-R/DL	DVD-RAM	BD-R* <sup>9</sup> /RE* <sup>10</sup>
DVD±RW/±R DL/RAM	R	R	R	R	RÎ	R	R	–	RÎ* <sup>1</sup> * <sup>2</sup>	RÎ	RÎ* <sup>5</sup>	RÎ* <sup>6</sup>	RÎ* <sup>3</sup> * <sup>4</sup>	–
CD-RW/DVD-ROM	R	R	R	R	RÎ	R	R	–	R	R	R	R	–	–
DVD-ROM	R	R	R	R	R	R	R	–	R	R	R	R	–	–
Disc Blu-ray	R	R	R	R	RÎ* <sup>8</sup>	R	R	R	RÎ* <sup>1</sup> * <sup>2</sup>	RÎ	RÎ* <sup>5</sup>	RÎ* <sup>6</sup>	RÎ* <sup>3</sup> * <sup>4</sup>	RÎ* <sup>7</sup> * <sup>11</sup>
Disc combo Blu-ray	R	R	R	R	RÎ* <sup>8</sup>	R	R	R	RÎ* <sup>1</sup> * <sup>2</sup>	RÎ	RÎ* <sup>5</sup>	RÎ* <sup>6</sup>	RÎ* <sup>3</sup> * <sup>4</sup>	R* <sup>11</sup>

\*<sup>1</sup> Suportă scrierea de date pe discuri DVD-R compatibile cu DVD-R pentru Versiunea Generală 2.0/2.1.

\*<sup>2</sup> Suportă scrierea de date pe discuri DVD-RW compatibile cu DVD-RW Versiunea 1.1/1.2.

\*<sup>3</sup> Unitatea de disc DVD±RW/RAM a computerului dumneavoastră nu suportă cartușul DVD-RAM. Folosiți discuri fără cartuș sau discuri cu cartuș detașabil.

\*<sup>4</sup> Nu este suportată scrierea de date pe discurile DVD-RAM cu o singură față (2,6 GB) compatibile cu DVD-RAM Versiunea 1.0.  
Nu este suportat discul DVD-RAM Versiunea 2.2/12X-SPEED DVD-RAM Revizuirea 5.0.

\*<sup>5</sup> Scrierea de date pe discurile DVD+R DL (Double Layer - Strat Dublu) se poate face doar pe discurile ce acceptă înregistrarea DVD+R DL (Double Layer - Strat Dublu).

\*<sup>6</sup> Scrierea de date pe discurile DVD-R DL (Dual Layer) poate fi făcută doar pe discuri ce acceptă înregistrarea DVD-R DL (Dual Layer).

\*<sup>7</sup> Suportă scrierea de date pe discurile BD-R Versiunea 1.1 (discuri cu un singur strat cu capacitate de 25 GB, discuri cu strat dublu cu capacitatea de 50 GB) și pe discuri BD-RE Versiunea 2.1 (discuri cu un singur strat cu capacitate de 25 GB, discuri cu strat dublu cu capacitatea de 50 GB).

\*<sup>8</sup> Scrierea de date pe discuri CD-RW Ultra Speed nu este suportată în cazul modelelor cu unitate de disc Blu-ray.

\*<sup>9</sup> BD-R reprezintă formatul Blu-ray Disc-Recordable în Versiunea 1.1.

\*<sup>10</sup> BD-RE reprezintă formatul Blu-ray Disc-Rewritable în Versiunea 2.1.

\*<sup>11</sup> Unitatea de disc Blu-ray de pe computerul dumneavoastră nu acceptă discurile BD-RE versiunea 1.0 și nici discurile Blu-ray cu cartuș.

! Acest produs este proiectat pentru a reda discuri ce respectă specificațiile standardului Compact Disc Digital Audio (Standard CD). Un DualDisc este un disc cu două fețe care combină materialul înregistrat DVD de pe o față cu materialul audio digital de pe cealaltă față. Este important de reținut că partea audio (partea non-DVD) a discurilor DualDisc nu poate fi redată cu acest produs, deoarece nu respectă Standardul CD.

Din cauza multitudinii de formate de disc disponibile în prezent, atunci când cumpărați discuri deja înregistrate sau goale pentru a le folosi cu computerul VAIO, citiți mai întâi cu atenție indicațiile de pe ambalajul discului pentru a verifica compatibilitatea de redare și de înregistrare cu cunitățile de disc optice ale computerului dumneavoastră. Sony NU garantează compatibilitatea unităților CD VAIO cu discuri care nu respectă formatul standard oficial „CD” (sau standardul „DVD” în cazul unităților DVD sau standardul „Blu-ray Disc” în cazul unităților de disc Blu-ray). FOLOSIREA DE DISCURI INCOMPATIBILE POATE DUCE LA DETERIORAREA IREVERSIBILĂ A COMPUTERULUI DUMNEAVOASTRĂ VAIO SAU POATE GENERA CONFLICTE ÎNTRE APLICAȚIILE SOFTWARE ȘI POATE CAUZA BLOCAREA SISTEMULUI. Pentru întrebări privitoare la formatele de disc, contactați editorul discului înregistrat sau producătorul discului înregistrabil.



Scrierea pe discuri 8cm nu este suportată.

! Pentru a reda în mod continuu Discuri Blu-ray protejate prin drepturi de autor, trebuie să actualizați cheia AACs. Rețineți că actualizarea cheii AACs necesită acces la Internet.

În ceea ce privește alte dispozitive pentru suporturi optice, diferitele circumstanțe pot limita compatibilitatea sau pot face imposibilă redarea Discului Blu-ray. Este posibil ca computerele VAIO să nu suporte redarea filmelor de pe suporturi cu pachete înregistrate în format AVC sau VC1 la o rată de biți superioară.

Pentru filme și conținut BD-ROM, sunt necesare setări cu privire la regiune. Dacă setarea regiunii unității de disc optice și codul regiunii discului nu coincid, redarea este imposibilă.

În afara cazului în care dispozitivul de afișaj respectă standardul High-bandwidth Digital Content Protection (HCCP), nu veți putea reda sau vizualiza conținutul Discurilor Blu-ray protejate prin drepturi de autor.

Unele materiale conținute pe suporturi pot limita ieșirea video la o definiție standard sau pot interzice în totalitate ieșirea video analog. Se recomandă cu tărie implementarea unui mediu compatibil HCCP digital pentru o compatibilitate și pentru o calitate a vizionării optime.

## Note cu privire la scrierea de date pe un disc

- ❑ Folosiți doar aplicația software Sony recomandată, ce este instalată în prealabil pe computer, pentru a scrie date pe un disc. Este posibil ca alte programe software să nu fie complet compatibile și să ducă la apariția de erori.
- ❑ Pentru a face ca datele de pe un disc să poată fi citite pe unitatea de disc optică, trebuie să închideți sesiunea înainte de a scoate discul. Pentru a realiza acest proces, urmați instrucțiunile incluse în aplicația software.
- ❑ Folosiți doar discuri circulare. Nu folosiți discuri care au alte forme (stea, inimă, card etc.), deoarece acest lucru poate deteriora unitatea de disc optică.
- ❑ Nu bruscați și nu mișcați computerul în timp ce se scriu date pe disc.
- ❑ Dezactivați economizorul ecranului și părăsiți aplicațiile software antivirus înainte de a scrie date pe disc.
- ❑ Nu utilizați aplicații utilitare software care rezidă în memorie în timp ce se scriu date pe un disc. Acest lucru poate duce la defectarea computerului.
- ❑ Înainte de folosirea de aplicații software proprii pentru scrierea discurilor, asigurați-vă că părăsiți și închideți toate celelalte aplicații.
- ❑ Nu comutați computerul la niciunul dintre modurile de economisire a energiei în timp ce utilizați aplicații software preinstalate sau aplicații software de scriere a CD-urilor.
- ❑ Conectați și folosiți adaptorul CA pentru a alimenta computerul sau asigurați-vă că acumulatorul este încărcat cel puțin 50%.
- ❑ Asigurați-vă că folosiți aceeași aplicație software de scriere a discurilor pentru a adăuga date pe un disc folosit. Folosirea unei aplicații software diferite de scriere a discurilor poate duce la o avarie. De exemplu, dacă aveți un disc cu date pe care l-ați scris folosind aplicația software **Roxio Easy Media Creator**, folosiți aplicația software **Roxio Easy Media Creator** pentru a adăuga mai multe date pe același disc.



## Note privind redarea discurilor

Pentru a obține o performanță optimă atunci când redați discuri, trebuie să urmați aceste recomandări.

- ❑ Este posibil ca unele playere CD și unele unități de disc optice să nu poată reda CD-uri audio create cu suporturi de disc CD-R sau CD-RW.
- ❑ Este posibil ca unele playere DVD și unele unități de disc optice să nu poată reda DVD-uri create cu suporturi de disc DVD+R DL, DVD-R DL, DVD+R, DVD+RW, DVD-R, DVD-RW sau DVD-RAM.
- ❑ Atunci când se redă un disc, nu utilizați aplicații utilitare software care rezidă în memorie pentru a accelera accesarea discului. Acest lucru poate duce la defectarea computerului.
- ❑ Nu comutați computerul la niciunul dintre modurile de economisire a energiei în timp ce computerul redă un disc.
- ❑ Indicatorii codului de regiune sunt scriși pe eticheta DVD-ului, pentru a indica în ce regiune și cu ce tip de player puteți reda discul. În afara cazului în care pe discul DVD sau pe ambalajul acestuia se află o etichetă cu „2” (Europa aparține regiunii „2”) sau „toate” (aceasta înseamnă că puteți reda acest DVD în majoritatea regiunilor lumii), nu puteți reda discul pe computerul dumneavoastră.  
  
! Dacă schimbați codul regiunii DVD în timp ce rulează aplicația software **WinDVD** or **WinDVD BD**, reporniți aplicația software sau scoateți discul și introduceți-l iar pentru a aplica noile setări.
- ❑ Nu încercați să modificați setările codului regiunii din unitatea DVD. Nicio problemă cauzată de modificarea setărilor codului regiunii din unitatea DVD nu este acoperită de garanție.

## Redarea CD-urilor

Pentru a reda un CD audio

- 1 Introduceți un disc în unitatea de disc optică.
- 2 Dacă în spațiul de lucru nu apare nimic, faceți clic pe **Start, Toate programele** și alegeți aplicația software pentru a reda CD-ul.

Dacă apare fereastra **CD Audio**, faceți clic pentru a selecta o opțiune.

## Copierea de fișiere pe CD-uri

Pentru a copia fișiere pe un disc

! Nu bruscați și nu mișcați computerul în timp ce se scriu date pe disc.

- 1 Introduceți un disc în unitatea de disc optică.  
Dacă apare fereastra **Redare automată**, faceți clic pe **Inscripționare fișiere pe disc** și urmați instrucțiunile de pe ecran până când apare folderul discului gol.
- 2 Deschideți folderul care conține fișierele pe care doriți să le copiați și trageți-le în folderul discului gol.
- 3 Închideți folderul discului.

## Redarea de DVD-uri

Pentru a reda un DVD

- 1 Închideți toate aplicațiile software care rulează.
- 2 Introduceți un DVD în unitatea de disc optică.
- 3 Dacă în spațiul de lucru nu apare nimic, faceți clic pe **Start, Toate programele** și alegeți aplicația software pentru a reda DVD-ul.

Pentru a afla instrucțiuni despre utilizarea aplicației software, consultați fișierul ajutor al aplicației software DVD.

## Copierea de fișiere pe DVD-uri

Pentru a copia fișiere pe un disc

- 1 Conectați adaptorul CA la calculator.
- 2 Introduceți un disc în unitatea de disc optică.
- 3 Dacă în spațiul de lucru nu apare nimic, faceți clic pe **Start, Toate programele** și alegeți aplicația software pentru copia fișiere pe disc.

Pentru a afla instrucțiuni despre utilizarea aplicației software, consultați fișierul ajutor al aplicației software DVD.

## Redarea discurilor Blu-ray

! Funcția de redare a discurilor Blu-ray este disponibilă doar în cazul anumitor modele. Pentru a găsi tipul de unitate de disc optică, consultați **Specificații** online și apoi **Citirea și scrierea de discuri optice (pagina 37)** pentru a citi despre suporturile de disc.

### Pentru a reda un disc Blu-ray

- 1 Închideți toate aplicațiile software care rulează.
- 2 Introduceți un disc Blu-ray în unitatea de disc optică.
- 3 Dacă în spațiul de lucru nu apare nimic, faceți clic pe **Start, Toate programele** și alegeți aplicația software pentru redarea discului Blu-ray.

Pentru a afla instrucțiuni despre utilizarea aplicației software, consultați fișierul de ajutor al aplicației.

## Copierea fișierelor pe discuri Blu-ray

! Funcția de scriere a discurilor Blu-ray este disponibilă doar în cazul anumitor modele. Pentru a găsi tipul de unitate de disc optică, consultați **Specificații** online și apoi **Citirea și scrierea de discuri optice (pagina 37)** pentru a citi despre suporturile de disc.

### Pentru a copia fișiere pe un disc Blu-ray

- 1 Conectați adaptorul CA la calculator.
- 2 Introduceți un disc Blu-ray în unitatea de disc optică.
- 3 Dacă în spațiul de lucru nu apare nimic, faceți clic pe **Start, Toate programele** și alegeți aplicația software pentru copierea fișierelor pe discul Blu-ray.

Pentru a afla instrucțiuni despre utilizarea aplicației software, consultați fișierul de ajutor al aplicației.

## Utilizarea modulului ExpressCard

Computerul dumneavoastră este echipat fie cu un compartiment Universal ExpressCard™\*, fie cu un compartiment ExpressCard™/34\* pentru transferarea de date între camere digitale, camere video, playere audio și alte dispozitive audio/video. Cel dintâi poate fi folosit fie cu un modul ExpressCard™/34 (lat de 34mm) sau cu un modul ExpressCard™/54 (lat de 54mm)\* după cum se arată mai jos; iar cel din urmă, doar cu un modul ExpressCard™/34\*.

- ❑ Modulul ExpressCard™/34\*

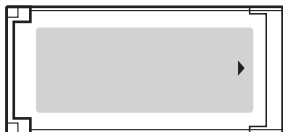

- ❑ Modulul ExpressCard™/54\*



Computerul dumneavoastră este echipat cu un compartiment ExpressCard™/34\*.

\* În acest manual sunt numite compartimentul ExpressCard și modulul ExpressCard.

## Introducerea unui modul ExpressCard

! Fiți atenți când introduceți sau când scoateți modulul ExpressCard din compartiment. Nu forțați introducerea sau scoaterea modulului.



Nu trebuie să opriți computerul înainte de a introduce sau de a scoate modulul ExpressCard.

### Pentru a introduce un modul ExpressCard

- 1 Împingeți cu grijă modulul ExpressCard în compartiment până se fixează la locul său. Nu îl forțați să intre în compartiment.

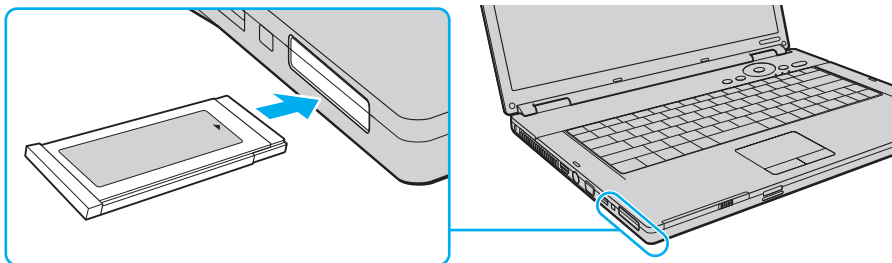

Dacă modulul sau adaptorul nu intră cu ușurință în compartiment, scoateți-l ușor și verificați dacă îl introduceți în direcția corectă.

Asigurați-vă că folosiți cea mai recentă versiune a driverului software oferită de producătorul modulului ExpressCard.

## Îndepărtarea unui modul ExpressCard

Urmați pașii de mai jos pentru a îndepărta modulul ExpressCard în timp ce computerul este pornit. Dacă nu este îndepărtat în mod adecvat, este posibil ca sistemul dumneavoastră să nu funcționeze corect.

Pentru a îndepărta un modul ExpressCard



Pentru a îndepărta un modul ExpressCard în timp ce computerul este oprit, săriți peste pașii de la 1 la 7.

- 1 Faceți dublu clic pe pictograma **Eliminarea în siguranță a unui dispozitiv hardware** de pe bara de activități. Apare fereastra **Eliminarea în siguranță a unui dispozitiv hardware**.
- 2 Selectați dispozitivul hardware pe care doriți să îl deconectați.
- 3 Faceți clic pe **Stop**. Apare fereastra **Oprirea unui dispozitiv hardware**.
- 4 Confirmați faptul că dispozitivul poate fi eliminat în siguranță din sistem.
- 5 Faceți clic pe **OK**. Apare un mesaj prin care se indică faptul că dispozitivul poate fi îndepărtat în siguranță.
- 6 Faceți clic pe **OK**.
- 7 Faceți clic pe **Închidere** pentru a închide fereastra **Eliminarea în siguranță a unui dispozitiv hardware**.
- 8 Împingeți modulul ExpressCard înspre computer pentru a-l face să iasă afară.
- 9 Apucați ușor modulul ExpressCard și trageți-l afară din compartiment.

## Utilizarea Dispozitivului Memory Stick

Suportul Memory Stick reprezintă un suport de înregistrare IC compact, portabil și versatil, proiectat în special pentru schimbarea și partajarea de date în format digital cu produse compatibile, precum camere digitale, telefoane mobile și alte dispozitive. Deoarece este detașabil, poate fi utilizat pentru stocarea externă a datelor.



## Înainte de utilizarea suportului Memory Stick

Fanta Memory Stick a computerului este proiectată pentru suporturi standard și de dimensiuni duo și acceptă suporturi Memory Stick PRO și Memory Stick PRO-HG Duo cu viteze și capacități mari.



Puteți introduce un suport Memory Stick de dimensiuni duo direct în fanta Memory Stick, fără a mai folosi adaptorul Memory Stick.



Înainte de a folosi un suport Memory Stick Micro (M2), introduceți-l într-un adaptor M2 standard sau duo. Dacă introduceți suportul fără adaptor direct în fanta Memory Stick, s-ar putea ca acesta să nu mai poată fi scos.

Pentru cele mai actuale informații despre suportul Memory Stick, vizitați site-ul Memory Stick la adresa <http://www.memorystick.com/en/>.



Computerul dumneavoastră a fost testat și s-a dovedit a fi compatibil cu suportul Memory Stick marca Sony, cu capacități de până la 8 GB, care sunt disponibile începând cu luna mai a anului 2007. Cu toate acestea, nu se garantează că toate suporturile Memory Stick care întrunesc aceleași condiții precum suportul compatibil sunt compatibile.

Nu este garantată compatibilitatea introducerii suportului Memory Stick cu mai multe convertoare.

MagicGate este numele generic al tehnologiei de protejare a drepturilor de autor dezvoltate de către Sony. Folosiți un suport Memory Stick cu sigla MagicGate pentru a folosi această funcție.

Folosirea datelor audio și/sau video înregistrate fără acordul prealabil al deținătorilor drepturilor de autor reprezintă o încălcare a legii cu privire la drepturile de autor. Folosirea unui suport Memory Stick ce conține astfel de date este acceptată doar dacă se respectă această lege.

Fanta Memory Stick a computerului nu acceptă transferul de date prin intermediul unui cablu paralel pe 8 biți (transfer de date de mare viteză).

Suportul Memory Stick Micro media într-un adaptor M2 de dimensiune duo ar putea să nu funcționeze corect dacă se introduce într-un adaptor Memory Stick Duo.

## Introducerea unui suport Memory Stick

Pentru a introduce un suport Memory Stick

- 1 Localizați fanta Memory Stick.
- 2 Țineți suportul Memory Stick cu săgeata orientată în sus și îndreptată către fanta Memory Stick.
- 3 Împingeți cu grijă suportul Memory Stick în compartiment până se fixează la locul său.  
Suportul Memory Stick este detectat în mod automat de către sistem și este afișat conținutul suportului Memory Stick. Dacă în spațiul de lucru nu apare nimic, faceți clic pe **Start**, **Computer** și faceți dublu clic pe pictograma suportului Memory Stick.

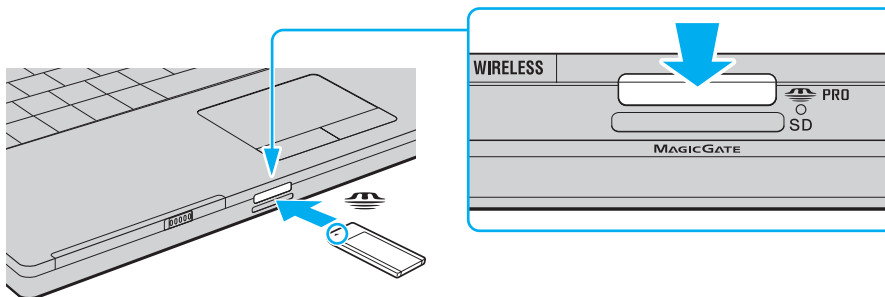

! Asigurați-vă că țineți suportul Memory Stick cu săgeata îndreptată în direcția corectă, în timp ce îl introduceți în compartiment. Pentru a evita deteriorarea computerului sau a suportului Memory Stick, nu forțați suportul Memory Stick în compartiment dacă nu îl puteți introduce cu ușurință.

Nu introduceți mai mult de un suport Memory Stick în compartiment. Introducerea incorectă a suportului poate duce la deteriorarea computerului și a suportului.

Pentru a vizualiza conținutul suportului Memory Stick

- 1 Faceți clic pe **Start** și pe **Computer** pentru a deschide fereastra **Computer**.
- 2 Faceți dublu clic pe pictograma suportului Memory Stick pentru a vizualiza lista fișierelor salvate pe suportul Memory Stick.

## Pentru a formata un suport Memory Stick

Suportul Memory Stick a fost formatat la setările implicite din fabrică și este gata de folosire. Dacă doriți să formatați din nou suportul cu computerul dumneavoastră, urmați acești pași.

**!** Asigurați-vă că folosiți dispozitivul proiectat pentru a formata suportul și că acesta este compatibil cu suportul Memory Stick atunci când formatați suportul.

Prin formatarea suportului Memory Stick se șterg toate datele de pe suportul respectiv. Înainte de formatarea suportului, asigurați-vă că acesta nu conține date de care aveți nevoie.

Nu scoateți suportul Memory Stick din compartiment atunci când formatați suportul. Aceasta poate duce la o defecțiune.

- 1 Împingeți cu grijă suportul Memory Stick în compartiment până se fixează la locul său.
- 2 Faceți clic pe **Start** și pe **Computer** pentru a deschide fereastra **Computer**.
- 3 Faceți dublu clic pe pictograma suportului Memory Stick și selectați **Formatare**.
- 4 Faceți clic pe **Restabilire valori implicite**.

**!** Este posibil să se schimbe mărimea unității de alocare și a sistemului de fișiere.

Nu selectați **NTFS** din lista verticală **Sistem fișiere**, deoarece s-ar putea să se genereze o eroare.



Procesul de formatare se va finaliza mult mai rapid dacă selectați **Formatare rapidă** din **Opțiuni de formatare**.

- 5 Faceți clic pe **Start**.

- 6 În mesajul de confirmare, faceți clic pe **OK**.  
Procesul de formatare pornește.

!

Poate să dureze un timp formatarea suportului Memory Stick, în funcție de suport.

- 7 Când procesul a fost finalizat, faceți clic pe **OK**.
- 8 Faceți clic pe **Închidere**.

## Îndepărtarea unui suport Memory Stick

Pentru a îndepărta un suport Memory Stick

- 1 Asigurați-vă că indicatorul Media Access este stins.
- 2 Împingeți suportul Memory Stick înspre computer.  
Suportul Memory Stick iese.
- 3 Trageți suportul Memory Stick afară din compartiment.

! Întotdeauna scoateți ușor suportul Memory Stick, sau acesta poate sări în mod neașteptat.

Nu îndepărtați suportul Memory Stick în timp ce indicatorul Media Access este aprins. Acest lucru poate duce la pierderea datelor. Este posibil ca în cazul unor date voluminoase să fie nevoie de mai mult timp pentru a le încărca, așa că asigurați-vă că indicatorul este stins înainte de a scoate suportul Memory Stick.

## Utilizarea altor carduri de memorie

Pe lângă fantele pentru suporturi Memory Stick și ExpressCard, computerul dumneavoastră este echipat cu un compartiment pentru carduri de memorie **SD**. Puteți folosi acest compartiment pentru a transfera date între camere digitale, camere video, playere audio și alte dispozitive audio/video.

### Înainte de a utiliza carduri de memorie

Compartimentul pentru carduri de memorie **SD** cu care este dotat computerul suportă următoarele carduri de memorie:

- Card de memorie SD
- Card de memorie SDHC
- MultiMediaCard (MMC)

Pentru ultimele informații privind cardurile de memorie compatibile, consultați **Informații asistență Sony (pagina 171)**, pentru a accesa asistența online disponibilă.

**!** Computerul dumneavoastră a fost testat și s-a dovedit a fi compatibil doar cu carduri de memorie majore, disponibile în luna mai a anului 2007. Cu toate acestea, nu se garantează că toate cardurile de memorie care întrunesc aceleași condiții precum suportul compatibil sunt compatibile.

Întotdeauna introduceți cardul de memorie corect în compartimentul pentru carduri de memorie **SD**.

Cardurile de memorie SD cu capacitate de până la 2 GB și SDHC cu capacitate de până la 8 GB au fost testate și s-au dovedit a fi compatibile cu computerul dumneavoastră.

Compartimentul pentru carduri de memorie **SD** cu care este echipat computerul nu suportă funcțiile de protejare a drepturilor de autor și de transfer de date la viteză înaltă ale cardurilor de memorie SD și SDHC.

Nu încercați să introduceți în compartiment un alt tip de card de memorie sau de adaptor pentru carduri de memorie în fanta pentru carduri de memorie **SD**. Un card de memorie sau un adaptor pentru carduri de memorie incompatibil este posibil să fie dificil de îndepărtat din compartiment și poate duce la deteriorarea computerului.

Fiiți atenți când introduceți sau când scoateți un card de memorie din fanta pentru carduri **SD**. Nu forțați introducerea sau scoaterea cardului de memorie.

## Introducerea unui card de memorie

Pentru a introduce un card de memorie

- 1 Localizați fanta pentru carduri de memorie **SD**.
- 2 Țineți cardul de memorie cu săgeata orientată în sus și îndreptați-l către compartimentul cardului de memorie.

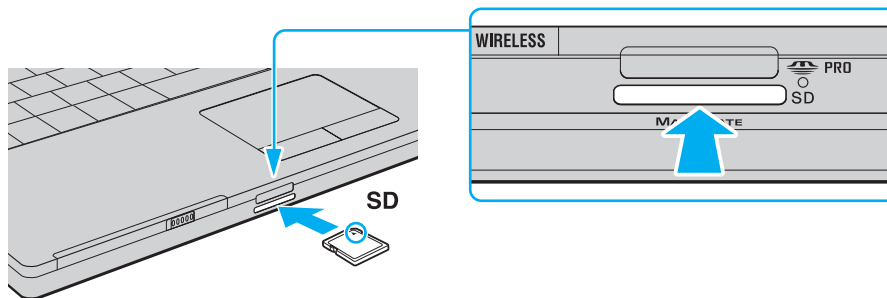

- 3 Împingeți cu grijă cardul de memorie în compartiment până se fixează la locul său. Nu forțați cardul să intre în compartiment.



În cazul în care cardul de memorie nu intră cu ușurință în compartiment, scoateți-l ușor și verificați dacă îl introduceți în direcția corectă.

## Îndepărtarea unui card de memorie

! Nu îndepărtați un card de memorie în timp ce indicatorul luminos Media Access este aprins. În caz contrar, cardul sau datele conținute pe card se pot deteriora.

### Pentru a îndepărta un card de memorie

- 1 Asigurați-vă că indicatorul Media Access este stins.
- 2 Apăsăți partea extinsă a cardului de memorie, făcând-o să iasă din compartiment.
- 3 Când cardul s-a extins, trageți-l cu atenție afară din compartiment.



## Utilizarea Internetului

### Configurarea unei conexiuni Dial-up la Internet

Înainte de a vă putea conecta la Internet, trebuie să vă conectați computerul la o linie telefonică cu un cablu telefonic (nu este furnizat). După ce ați configurat conexiunea prin cablul telefonic, sunteți gata să vă conectați la Internet.

Pentru a conecta un cablu telefonic

- 1 Introduceți unul din capetele cablului telefonic (1) în portul modemului  de la computer.
- 2 Introduceți celălalt capăt în priza de perete (2).

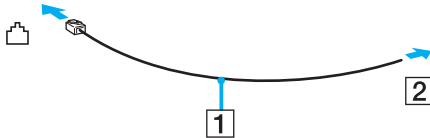

Computerul dumneavoastră nu funcționează cu linii telefonice cu cuplaj, nu poate fi conectat la un telefon ce funcționează cu monede și este posibil să nu funcționeze cu linii telefonice multiple sau cu un sistem telefonic cu linii interne (PBX). Unele dintre aceste conexiuni pot genera curent electric în exces și pot duce la defectarea modemului intern.

În cazul în care conectați un cablu telefonic ce provine dintr-un separator de linie, este posibil ca modemul sau dispozitivul conectat să nu funcționeze în mod adecvat.

Pentru a configura o conexiune dial-up la Internet

- 1 Faceți clic pe **Start** și apoi pe **Panou de Control**.
- 2 Faceți clic pe **Conectare la Internet** din **Rețea și Internet**.  
Apare fereastra **Conectare la Internet**.
- 3 Faceți clic pe **Dial-up**.
- 4 Urmați instrucțiunile de pe ecran.

## Utilizarea Wireless LAN (WLAN)

Folosind Sony Wireless LAN (WLAN), toate dispozitivele dumneavoastră digitale care au încorporată funcționalitatea WLAN comunică liber între ele, în cadrul unei rețele. WLAN este o rețea în care un utilizator se poate conecta la o rețea locală (LAN) prin intermediul unei rețele fără fir (radio). Așa că nu mai este nevoie să trageți cabluri sau fire prin pereți și prin tavane.

Sony WLAN acceptă conectivitatea Ethernet normală, însă cu avantaje în ceea ce privește mobilitatea și stabilirea aleatorie a locației. Puteți avea acces la informații, resurse Internet/intranet și rețea, chiar și în timpul unei întâlniri, sau în timp ce vă deplasați dintr-un loc în altul.

Puteți comunica fără niciun punct de acces, ceea ce înseamnă că puteți comunica cu un număr limitat de computere (ad-hoc). Sau puteți comunica printr-un punct de acces, fapt care vă permite să creați o rețea completă.



În unele țări, folosirea de produse WLAN poate fi restricționată prin reglementări locale (de ex. număr limitat de canale). De aceea, înainte de a activa funcționalitatea WLAN, citiți cu atenție **Regulations Guide**.

WLAN utilizează standardul IEEE 802.11a\*/b/g standard sau forma încă nefinalizată a standardului IEEE 802.11n\*, care specifică tehnologia utilizată. Standardul include metodele de criptare: Wired Equivalent Privacy (WEP), care este un protocol de securitate, Wi-Fi Protected Access 2 (WPA2), și Wi-Fi Protected Access (WPA). Propuse în comun de IEEE și Wi-Fi Alliance, atât WPA2 cât și WPA reprezintă specificații ale standardelor bazate pe îmbunătățiri de securitate interoperabile care sporesc nivelul protecției datelor și controlul accesului pentru rețelele Wi-Fi existente. WPA a fost proiectat să fie compatibil și cu specificația IEEE 802.11i. Utilizează criptare îmbunătățită a datelor TKIP (Temporal Key Integrity Protocol) pe lângă identificarea utilizatorului folosind 802.1X și EAP (Extensible Authentication Protocol). Criptarea datelor protejează conexiunile fără fir vulnerabile dintre clienți și punctele de acces. În plus, există alte mecanisme tipice de securitate LAN pentru asigurarea confidențialității, precum: protejarea cu parolă, criptare de la un cap la altul, rețele virtuale private și autentificare. WPA2, cea de-a doua generație a WPA, oferă o protecție a datelor și un control al accesului în rețea mai puternice și, de asemenea, este proiectat pentru a proteja toate versiunile dispozitivelor 802.11, inclusiv 802.11b, 802.11a, 802.11g și 802.11n, multi-bandă și multi-mod. În plus, în baza standardului ratificat IEEE 802.11i, WPA2 oferă securitate la nivel guvernamental prin implementarea algoritmului de criptare AES al Institutului Național de Standarde și Tehnologie (NIST), compatibil FIPS 140-2 și a autentificării pe baza 802.1X. WPA2 este invers compatibil cu WPA.

\* Consultați **Specificații** online pentru a vedea dacă modelul dumneavoastră acceptă standardul IEEE 802.11a și/sau schița standardului IEEE 802.11n.

IEEE 802.11b/g reprezintă un standard LAN fără fir, care utilizează lățimea de bandă de 2,4 GHz. Standardul IEEE 802.11g oferă comunicații la viteze ridicate, mai rapide decât în cazul standardului IEEE 802.11b.

IEEE 802.11a reprezintă un standard LAN fără fir, care utilizează lățimea de bandă de 5 GHz și care oferă comunicații la viteză ridicată de până la 54 Mbps.

IEEE 802.11n reprezintă un standard LAN fără fir, care utilizează lățimea de bandă de 2,4 sau de 5 GHz și care oferă comunicații de până la 300 Mbps\*.

\* Viteza de comunicare efectivă variază în funcție de setările punctului de acces și de alți parametri.

Computerul dumneavoastră este posibil să utilizeze tehnologia Intel® Next-Gen Wireless-N\* care respectă standardul IEEE 802.11a/b/g și forma de proiect a standardului IEEE 802.11n.

\* Disponibilă numai pentru modelele care acceptă schița standardului IEEE 802.11n.

Dispozitivele LAN fără fir care utilizează lățimea de bandă de 2,4 GHz și cele care utilizează lățimea de bandă de 5 GHz nu pot comunica între ele deoarece diferă frecvențele.

Lățimea de bandă de 2,4 GHz utilizată de dispozitivele compatibile LAN fără fir este, de asemenea, folosită de multe alte dispozitive. Deși în cazul dispozitivelor compatibile LAN fără fir se utilizează tehnologii pentru minimizarea interferenței cu alte dispozitive ce folosesc aceeași lățime de bandă, astfel de interferențe pot duce la viteze de comunicare mai mici, micșorând spectrul comunicării, sau la conexiuni fără fir întrerupte.

Vitezele de comunicare variază în funcție de distanța dintre dispozitivele de comunicație, de existența de obstacole între aceste dispozitive, de configurația dispozitivelor, de starea semnalului radio și de aplicațiile software folosite. În plus, comunicațiile pot fi întrerupte în funcție de starea semnalului radio.

Spectrul de comunicare variază în funcție de distanța reală dintre dispozitivele de comunicație, de existența de obstacole între aceste dispozitive, de starea semnalului radio, de condițiile de mediu în care sunt incluse prezența pereților și a altor materiale de natura pereților și de aplicațiile software folosite.

Utilizarea de produse IEEE 802.11b și IEEE 802.11g în cadrul aceleiași rețele fără fir poate reduce viteza de comunicare din cauza interferențelor radio. Luând în considerare aceste lucruri, produsele IEEE 802.11g sunt proiectate pentru a reduce viteza de comunicare pentru a asigura comunicarea cu produsele IEEE 802.11b. Când viteza de comunicare nu este atât de rapidă pe cât vă așteptați, schimbarea canalului fără fir de la punctul de acces poate genera o creștere a vitezei de comunicare.

## Comunicarea fără Punct de Acces (Ad-hoc)

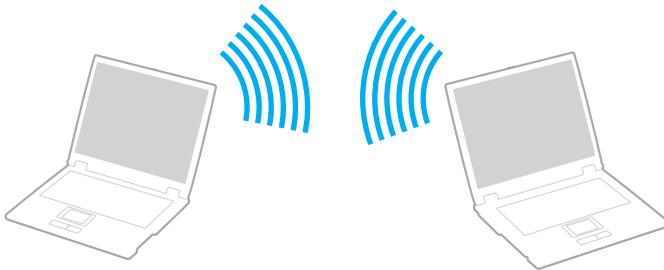

O rețea ad-hoc este o rețea în care se creează o rețea LAN formată doar din dispozitivele fără fir în sine, fără alt dispozitiv de control central sau punct de acces. Fiecare dispozitiv comunică direct cu celelalte dispozitive din cadrul rețelei. Puteți configura cu ușurință o rețea ad-hoc acasă.

- ❑ În cazul în care conexiunea fără fir este inițiată de computerul VAIO, se va selecta canalul 11.
- ❑ În cazul în care conexiunea fără fir este inițiată de către un alt echipament LAN fără fir, comunicarea LAN fără fir va folosi canalul selectat de către celălalt echipament LAN fără fir.



## Pentru a comunica fără un punct de acces (ad-hoc)

! Standardul IEEE 802.11n care utilizează lățimea de bandă de 2,4 sau de 5 GHz nu este disponibil în cadrul rețelelor ad-hoc.

- 1 Porniți comutatorul **WIRELESS** sau **WIRELESS LAN**.  
Indicatorul luminos Wireless LAN se aprinde.
- 2 Faceți dublu clic pe  (  /  ) de pe bara de activități pentru a afișa fereastra **Wireless Device Switch**.
- 3 Selectați opțiunile dorite legate de conectivitatea fără fir și faceți clic pe **OK**.
- 4 Faceți clic pe **Start** și apoi pe **Panou de Control**.
- 5 Faceți clic pe **Vizualizare stare și sarcini rețea** din secțiunea **Rețea și Internet**.
- 6 Faceți clic pe **Configurare conexiune sau rețea** de pe panoul din stânga.  
Apare fereastra **Configurare conexiune sau rețea**.
- 7 Selectați o opțiune pentru a specifica setările rețelei ad-hoc și faceți clic pe **Continuare**.
- 8 Urmați instrucțiunile de pe ecran.



Consultați **Specificații** online pentru a vedea dacă modelul dumneavoastră acceptă funcția Bluetooth, standardul IEEE 802.11a/b/g și/sau schița standardului IEEE 802.11n.

## Comunicarea cu un Punct de Acces (Infrastructură)



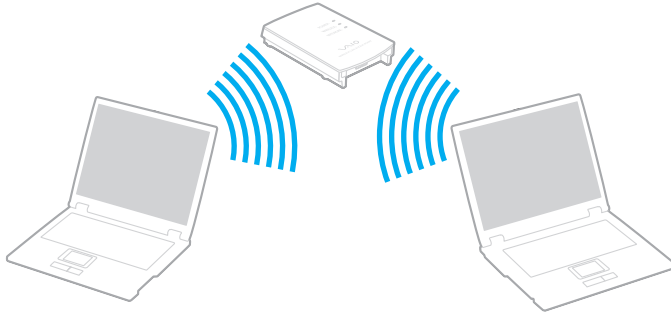

O rețea cu infrastructură este o rețea care extinde o rețea locală cablată, existentă, la dispozitive fără fir furnizând un punct de acces (nu este furnizat), de exemplu Sony Access Point. Punctul de acces realizează puntea între partea de LAN fără fir și cea cu fir și acționează ca un punct de control central pentru LAN fără fir. Punctul de acces coordonează transmisia și recepția pentru mai multe dispozitive fără fir în cadrul unui interval specific.

Punctul de acces va selecta ce canal va folosi în cadrul unei rețele cu infrastructură.

! Pentru a afla detalii despre cum să selectați canalul folosit de punctul de acces, consultați manualul livrat odată cu punctul de acces.



## Pentru a vă conecta la o rețea fără fir

- 1 Asigurați-vă că este configurat un punct de acces.  
Consultați manualul primit cu punctul de acces pentru informații suplimentare.
- 2 Porniți comutatorul **WIRELESS** sau **WIRELESS LAN**.  
Indicatorul luminos Wireless LAN se aprinde.
- 3 Faceți dublu clic pe  (  /  ) de pe bara de activități pentru a afișa fereastra **Wireless Device Switch**.
- 4 Selectați opțiunile dorite legate de conectivitatea fără fir și faceți clic pe **OK**.
- 5 Faceți dublu clic pe  sau pe  de pe bara de acțiuni și selectați **Conectare la rețea**.
- 6 Selectați punctul de acces dorit și faceți clic pe **Conectare**.



Consultați **Specificații** online pentru a vedea dacă modelul dumneavoastră acceptă funcția Bluetooth, standardul IEEE 802.11a/b/g și/sau schița standardului IEEE 802.11n.



## Întreruperea comunicării Wireless LAN

Pentru a întrerupe comunicarea Wireless LAN

Opriți comutatorul **WIRELESS** sau **WIRELESS LAN**.



Dacă opriți funcționalitatea LAN fără fir în timp ce accesați documente, fișiere sau resurse aflate la distanță, se pot pierde date.





Pentru autentificarea WPA-PSK sau WPA2-PSK, trebuie să introduceți o frază de acces. Fraza de acces este sensibilă la litere mari și mici și trebuie să conțină între 8 și 63 caractere alfanumerice sau maxim 64 de caractere folosind numerele de la 0 la 9 și literele de la A la F.

## Utilizarea funcționalității Bluetooth

Funcționalitatea Bluetooth este disponibilă doar în cazul anumitor modele. Consultați **Specificații** online pentru a vedea dacă modelul dumneavoastră suportă funcționalitatea Bluetooth.

Puteți stabili o comunicație fără fir între computerul dumneavoastră și alte dispozitive Bluetooth precum un alt computer sau un telefon mobil. Puteți transfera date între aceste dispozitive fără a folosi cabluri, pe o distanță de maxim 10 metri, în spațiu deschis.

Pentru a porni comunicațiile prin Bluetooth

- 1 Porniți comutatorul **WIRELESS**.
- 2 Faceți dublu clic pe  ( / ) de pe bara de activități pentru a afișa fereastra **Wireless Device Switch**.
- 3 Selectați opțiunea **Enable Bluetooth Device**.
- 4 Faceți clic pe **OK**.

## Note privind utilizarea funcționalității Bluetooth

- ❑ Ratele transferului de date variază, în funcție de următoarele condiții:
  - ❑ Obstacole, precum pereții, situate între dispozitive
  - ❑ Distanța dintre dispozitive
  - ❑ Materialul folosit la construcția pereților
  - ❑ Apropierea de microunde și telefoane fără fir
  - ❑ Interferența frecvenței radio și alte condiții de mediu
  - ❑ Configurarea dispozitivului
  - ❑ Tipul aplicației software
  - ❑ Tipul sistemului de operare
  - ❑ Folosirea ambelor funcționalități, LAN fără fir și Bluetooth, în același timp, pe computer
  - ❑ Dimensiunea fișierelor transferate
- ❑ Rețineți că datorită limitărilor standardului Bluetooth, este posibil ca fișierele mari să fie câteodată alterate în timpul transferului continuu, datorită interferenței electromagnetice din mediul înconjurător.
- ❑ Toate dispozitivele Bluetooth trebuie să fie certificate pentru a se asigura menținerea cerințelor standardului aplicabil. Chiar dacă sunt respectate standardele, performanța individuală a dispozitivelor, specificațiile și procedurile de funcționare pot varia. Este posibil ca nu în toate situațiile să fie posibil schimbul de date.
- ❑ Ca o caracteristică generală a tehnologiei Bluetooth, este posibil ca componentele video și audio să nu fie sincronizate atunci când redați materiale video pe computer cu sursa audio aflată pe dispozitivul Bluetooth conectat.

- ❑ Banda de 2,4 GHz, cu care funcționează dispozitivele Bluetooth sau cele LAN fără fir, este utilizată de diverse dispozitive. Dispozitivele Bluetooth utilizează o tehnologie pentru a minimiza interferența din partea altor dispozitive care utilizează aceeași lungime de undă. Utilizarea simultană a funcționalității Bluetooth și a dispozitivelor de comunicații fără fir, poate, totuși, să cauzeze interferență radio și să ducă la viteze și la distanțe de comunicare mai scăzute decât valorile standard.



Citiți **Regulations Guide** înainte de a utiliza funcționalitatea Bluetooth.

- ❑ Este posibil ca funcționalitatea Bluetooth să nu funcționeze în funcție de dispozitivele terțe sau de versiunea aplicației software folosită de către companii terțe.
- ❑ Ca o caracteristică generală a tehnologiei Bluetooth, conectarea mai multor dispozitive Bluetooth la computer poate duce la aglomerarea lățimii de bandă, având ca rezultat performanța scăzută a dispozitivelor.

## Securitate Bluetooth

Tehnologia fără fir Bluetooth prezintă o funcție de autentificare, ce vă permite să stabiliți cu cine doriți să comunicați. Cu funcția de autentificare puteți evita accesarea computerului dumneavoastră de către orice dispozitiv Bluetooth anonim. Prima dată când două dispozitive Bluetooth comunică, o parolă comună (o parolă necesară pentru autentificare) trebuie să fie stabilită pentru ca ambele dispozitive să fie înregistrate. După ce un dispozitiv este înregistrat, nu mai este nevoie să reintroduceți parola.



Parola poate fi diferită de fiecare dată, însă trebuie să fie aceeași pentru ambele dispozitive.

În cazul anumitor dispozitive, precum mausul, nu poate fi introdusă nicio parolă.

## Comunicarea cu un alt dispozitiv Bluetooth

Vă puteți conecta computerul la un dispozitiv Bluetooth precum un alt computer, un telefon mobil, un PDA, căști, un mouse sau o cameră digitală fără a folosi niciun cablu.

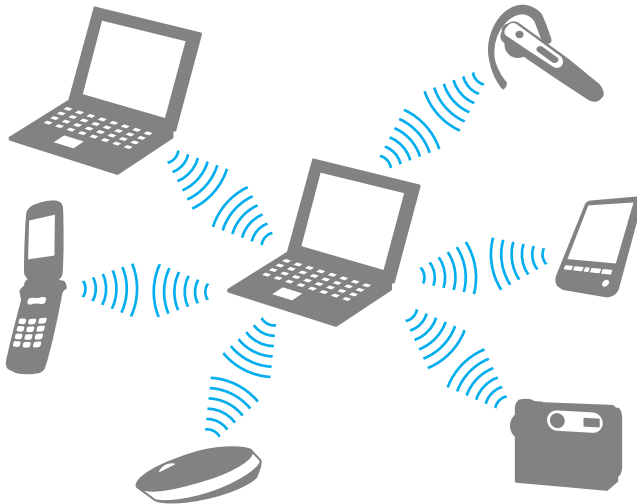

## Pentru a comunica cu un alt dispozitiv Bluetooth

Pentru a comunica cu un alt dispozitiv Bluetooth trebuie ca mai întâi să configurați funcționalitatea Bluetooth. Pentru setarea și utilizarea funcției Bluetooth, căutați informații despre Bluetooth folosind **Ajutor și Asistență Windows**. Pentru a deschide **Ajutor și Asistență Windows**, faceți clic pe **Start** și pe **Ajutor și Asistență**.

## Oprirea comunicațiilor Bluetooth

Pentru a opri comunicațiile prin Bluetooth

Opriți dispozitivul compatibil Bluetooth care comunică cu computerul.

## Utilizarea căștilor Bluetooth

Căștile Bluetooth (nu sunt furnizate) sunt utile în timpul unei conferințe video prin intermediul Internetului folosind aplicații software de mesagerie instantanee. Pentru a afla detalii privind utilizarea căștilor Bluetooth, consultați manualul primit cu căștile Bluetooth.

### Pentru a conecta căștile la computer

- 1 Mențineți apăsat cel puțin cinci secunde butonul de pornire a căștilor pentru a porni căștile Bluetooth.
- 2 Mențineți apăsat butoanele pentru volum cel puțin cinci secunde până când indicatorul luminos se aprinde intermitent roșu și verde.
- 3 Faceți clic pe **Start, Panou de Control, Hardware și Sunet** și apoi pe **Dispozitive Bluetooth** (Bluetooth Devices). Apare fereastra **Dispozitive Bluetooth** (Bluetooth Devices).
- 4 Faceți clic pe **Adăugare** (Add) din fila **Dispozitive** (Devices). Apare fereastra **Expert pentru adăugarea dispozitivelor Bluetooth** (Add Bluetooth Device Wizard).
- 5 Faceți clic pentru a bifa caseta de selectare **Dispozitivul meu este instalat și pregătit pentru a fi găsit** (My device is set up and ready to be found) și faceți clic pe **Continuare** (Next). Expertul caută dispozitive Bluetooth în zona acoperită și listează dispozitivele disponibile, dacă există.
- 6 Selectați numele dispozitivului pentru căștile Bluetooth și faceți clic pe **Continuare** (Next).
- 7 Introduceți „0000” pentru **Utilizați parola din documentație** (Use the passkey found in the documentation) și apoi faceți clic pe **Continuare** (Next).
- 8 Faceți clic pe **Finalizare** (Finish).
- 9 Pictograma căștilor apare în fila **Dispozitive** (Devices), în fereastra **Dispozitive Bluetooth** (Bluetooth Devices).
- 10 După apariția ferestrei de setări pentru căști, respectați instrucțiunile de pe ecran.

Pentru a deconecta căștile de la computer

- 1 Faceți clic pe **Start, Panou de Control, Hardware și Sunet** și apoi pe **Dispozitive Bluetooth** (Bluetooth Devices).  
Apare fereastra **Dispozitive Bluetooth** (Bluetooth Devices).
- 2 Selectați pictograma căștilor și selectați **Deconectare** (Disconnect) din meniu.
- 3 Faceți clic pe **OK**.



## Utilizarea dispozitivelor periferice

Puteți aduce un plus de funcționalitate computerului VAIO prin utilizarea diverselor porturi ale computerului.

- ❑ **Conectarea difuzoarelor externe** ([pagina 74](#))
- ❑ **Conectarea unui monitor extern** ([pagina 75](#))
- ❑ **Selectarea modurilor de afișare** ([pagina 80](#))
- ❑ **Utilizarea funcției pentru monitoare multiple** ([pagina 82](#))
- ❑ **Conectarea unui microfon extern** ([pagina 84](#))
- ❑ **Conectarea unui dispozitiv Universal Serial Bus (USB)** ([pagina 85](#))
- ❑ **Conectarea unei imprimante** ([pagina 88](#))
- ❑ **Conectarea unui dispozitiv i.LINK** ([pagina 89](#))
- ❑ **Conectarea la o rețea (LAN)** ([pagina 91](#))

## Conectarea difuzoarelor externe

Puteți îmbunătăți calitatea audio a computerului prin conectarea de difuzoare externe.

Pentru a conecta difuzoare externe

- 1 Conectați cablul difuzorului (1) la jackul pentru căști (2) .
- 2 Conectați celălalt capăt al cablului la difuzorul extern (3).
- 3 Micșorați volumul difuzoarelor înainte să le porniți.

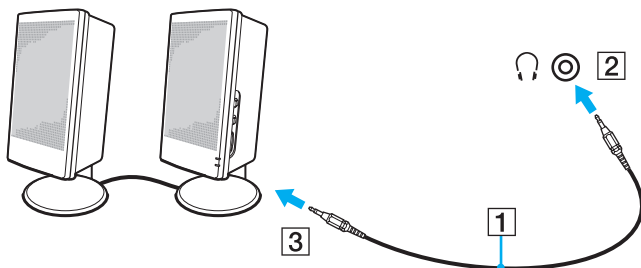

Asigurați-vă că difuzoarele sunt proiectate pentru a fi utilizate cu un computer.



Nu așezați dischete pe difuzoare; câmpul lor magnetic poate deteriora datele de pe dischete.

## Conectarea unui monitor extern

Puteți conecta un monitor extern (nu este furnizat) la computer. De exemplu, puteți utiliza computerul cu un monitor de computer sau cu un proiector.



Conectați cablul de alimentare după ce conectați toate celelalte cabluri.

Monitoare externe conectate sunt folosite drept monitoare secundare.

În cazul sistemului de operare Windows puteți, de asemenea, folosi un monitor extern pentru a configura mai multe monitoare.

## Conectarea unui monitor de computer

Puteți conecta un dispozitiv de afișare pentru computer (monitor) la computer.

Pentru a conecta un monitor de computer

- 1 Dacă este necesar, conectați un capăt al cablului de alimentare al monitorului (1) la monitor și celălalt capăt la o priză CA.
- 2 Conectați cablul monitorului (2) (nu este furnizat) la portul pentru monitor (VGA) (3) □ de pe computer.
- 3 În cazul în care computerul dumneavoastră dispune de o placă video NVIDIA și doriți să conectați un monitor TFT/DVI, folosiți un cablu HDMI (nu este furnizat) și un adaptor HDMI - DVI-D (nu este furnizat) pentru a conecta monitorul TFT/DVI la portul **HDMI** de pe computer.

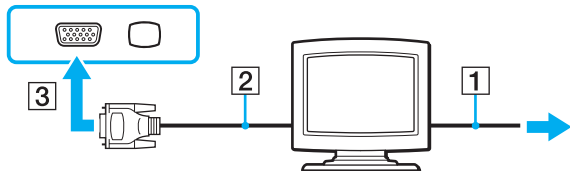

## Conectarea unui monitor de computer multimedia

Puteți conecta un monitor de computer multimedia ce include difuzoare și microfon încorporat în computer.

Pentru a conecta un monitor de computer multimedia

- 1 Conectați cablul de alimentare al monitorului de computer multimedia (1) la o priză CA.
- 2 Conectați cablul monitorului (2) (nu este furnizat) la portul pentru monitor (VGA) (3) □ de pe computer.
- 3 Conectați cablul difuzorului (4) la jackul pentru căști (5) 🎧 de la computer.
- 4 Conectați cablul microfonului (6) la conectorul pentru microfon (7) 🎤 de pe computer.

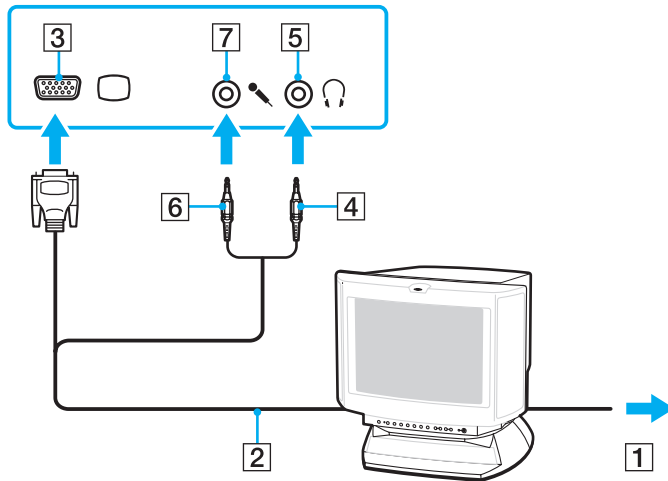

## Conectarea unui televizor

Puteți conecta un televizor la computer.

Pentru a conecta un televizor la computer

- 1 Conectați cablul de alimentare al televizorului la o priză CA.
- 2 Conectați un capăt al cablului S Video (nu este furnizat) la portul **S VIDEO OUT** de pe computer și celălalt capăt la televizor.
- 3 Conectați un capăt al cablului audio (nu este furnizat) la jackul pentru căști de pe computer și celălalt capăt la televizor.
- 4 Comutați canalul de intrare al televizorului la intrare externă.
- 5 Setați sistemul de configurare al televizorului.

Dacă televizorul este echipat cu un port HDMI și computerul dumneavoastră include placa video NVIDIA, atunci puteți utiliza un cablu HDMI (nu este furnizat) pentru a conecta televizorul la computer.

Pentru a conecta un televizor compatibil HDMI la computer

- 1 Conectați cablul de alimentare al televizorului la o priză CA.
- 2 Conectați un capăt al cablului HDMI la portul **HDMI** de pe computer și celălalt capăt la televizor.
- 3 Comutați canalul de intrare al televizorului la intrare externă.
- 4 Setați sistemul de configurare al televizorului.



Dacă televizorul este echipat cu un port HDMI și cu un port DVI-D, vă recomandăm să folosiți portul HDMI.

Cablul HDMI conduce și semnal video și audio.

Dacă este folosit un alt driver decât cel furnizat de Sony, imaginea nu va fi afișată și nu se vor auzi sunete. Folosiți întotdeauna driverul furnizat de Sony pentru actualizări.



Consultați manualul furnizat odată cu dispozitivul periferic pentru mai multe informații despre instalare și utilizare.

Puteți conecta HDMI la un amplificator AV și sunetele vor fi auzite prin intermediul amplificatorului AV și apoi un alt cablu HDMI poate fi conectat din amplificatorul AV la televizor pentru imagine.

Dacă rezoluția ecranului computerului este mai mare de 1024 x 768 pixeli, o parte din imagine nu va putea fi afișată pe ecranul televizorului. Dacă vreți să afișați întreaga imagine, schimbați rezoluția ecranului la maxim 1024 x 768 pixeli.

## Conectarea unui proiector

Puteți conecta un proiector (de exemplu, proiectorul LCD Sony) la computer.

Pentru a conecta un proiector

- 1 Conectați cablul de alimentare (1) al proiectorului la o priză CA.
- 2 Conectați cablul de semnal RGB (2) (nu este furnizat) la portul pentru monitor (VGA) (3) □ de pe computer.
- 3 Conectați cablul audio (4) (nu este furnizat) la jackul pentru căști (5) de la computer.
- 4 Conectați cablul de semnal RGB și cablul audio la conectorul și portul de pe proiector (6).

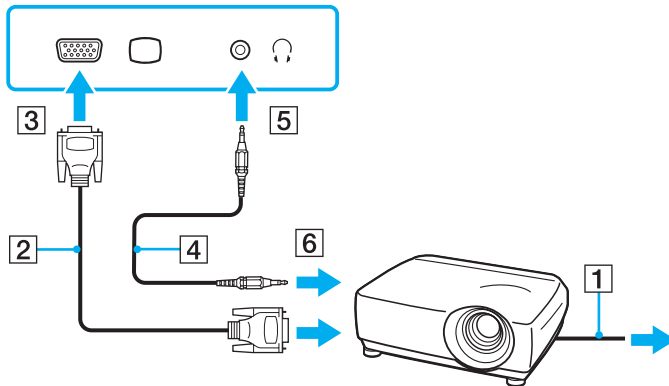

## Selectarea modurilor de afișare

Puteți selecta ce monitor să fie folosit pe post de monitor principal atunci când la computer este conectat un monitor extern (monitor de birou, etc.).

Procedura de selectare a unui monitor depinde de placa video utilizată de computer. Consultați **Specificații** online pentru informații detaliate privind placa video.

Dacă doriți să lucrați pe ecranul computerului și pe monitorul extern în același timp, consultați **Utilizarea funcției pentru monitoare multiple** ([pagina 82](#)) pentru informații suplimentare.



Pentru a selecta un monitor

## Modele cu placa video NVIDIA

- 1 Faceți clic pe **Start** și apoi pe **Panou de Control**.
- 2 Faceți clic pe **Opțiuni Suplimentare**.
- 3 Faceți clic pe **NVIDIA Control Panel**.
- 4 Faceți clic pe **Display**.
- 5 Faceți clic pe **Change Display Configuration**.
- 6 Urmați instrucțiunile de pe ecran pentru a modifica setările.



Este posibil să nu puteți afișa același conținut pe ecranul computerului și pe monitorul extern sau pe proiector, în același timp, în funcție de tipul de monitor extern sau de proiector.

Înainte de a porni computerul, porniți dispozitivele periferice.

## Modele cu Intel Graphics Media Accelerator

- 1 Faceți clic dreapta pe spațiul de lucru și selectați **Personalizare**.
- 2 Faceți clic pe **Setări afișare**.  
Apare fereastra **Setări afișare**.
- 3 Urmați instrucțiunile de pe ecran pentru a modifica setările.



Este posibil să nu puteți afișa același conținut pe ecranul computerului și pe monitorul extern sau pe proiector, în același timp, în funcție de tipul de monitor extern sau de proiector.

Înainte de a porni computerul, porniți dispozitivele periferice.

## Utilizarea funcției pentru monitoare multiple

Funcția Monitoare Multiple vă permite să distribuiți porțiuni ale spațiului de lucru pe dispozitive de afișaj separate. De exemplu, dacă aveți un monitor extern conectat la portul pentru monitor (VGA), ecranul computerului și monitorul extern pot funcționa ca un singur spațiu de lucru.

Puteți muta cursorul de pe un ecran pe altul. Acest lucru vă permite să glisați obiecte, precum fereastra unei aplicații sau o bară de instrumente, de pe un ecran pe celălalt.

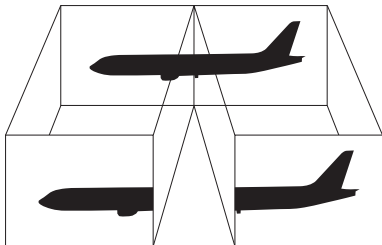

Este posibil ca monitorul extern să nu suporte funcția Monitoare Multiple.

Este posibil ca unele aplicații software să nu fie compatibile cu setările Monitoarelor Multiple.

Asigurați-vă că computerul nu intră în modul Inactivitate sau Hibernare în timp ce folosiți funcția Monitoare Multiple; în caz contrar este posibil ca computerul să nu mai revină la modul Normal.

Dacă setați culori diferite pe fiecare ecran, nu extindeți o singură fereastră pe două ecrane; în caz contrar, este posibil ca aplicația software să nu funcționeze corect.

Stabiliți mai puține culori sau o rezoluție mai mică pentru fiecare ecran.

## Pentru a selecta modul Monitoare Multiple

! Pentru a detecta ce placă video este inclusă în modelul dumneavoastră, consultați **Specificații** online.

### Modele cu placa video NVIDIA

- 1 Faceți clic pe **Start** și apoi pe **Panou de Control**.
- 2 Faceți clic pe **Ajustare rezoluție ecran** din **Aspect și personalizare**. Apare fereastra **Setări afișare**.
- 3 Faceți clic dreapta pe monitorul numărul **2** și selectați **Atașat**.
- 4 Faceți clic pe **OK**.  
În mesajul de confirmare, faceți clic pe **Da**.

### Modele cu Intel Graphics Media Accelerator

- 1 Faceți clic dreapta pe spațiul de lucru și selectați **Personalizare**.
- 2 Faceți clic pe **Setări afișare**.  
Apare fereastra **Setări afișare**.
- 3 Urmați instrucțiunile de pe ecran pentru a modifica setările.



Puteți, de asemenea, să modificați atribuirea funcțiilor pentru butonul **S1** pentru a activa modul Monitoare Multiple prin intermediul butonului **S1**. Pentru a modifica atribuirea funcțiilor pentru butonul **S1**, țineți apăsat butonul **S1** pentru a afișa fereastra de modificare a atribuirii funcțiilor. Pentru detalii cu privire la butonul **S1**, consultați **Utilizarea butoanelor cu funcții speciale** ([pagina 33](#)).

În plus, puteți seta culorile și rezoluția pentru fiecare ecran și puteți personaliza modul Monitoare Multiple.

## Conectarea unui microfon extern

Dacă aveți nevoie să folosiți un dispozitiv de intrare pentru sunet (de exemplu, pentru a discuta pe Internet), trebuie să conectați un microfon extern (nu este furnizat).

Pentru a conecta un microfon extern

Conectați cablul microfonului (1) la conectorul pentru microfon (2) .

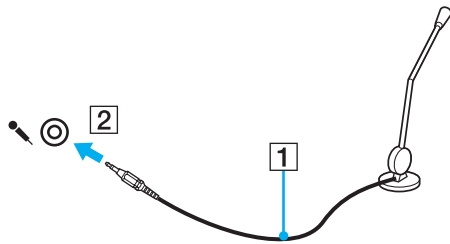

Asigurați-vă că microfonul este proiectat pentru a fi folosit cu un computer.

## Conectarea unui dispozitiv Universal Serial Bus (USB)

Pentru a preveni deteriorarea computerului și/sau a dispozitivelor USB, respectați următoarele:

- ❑ Când mutați computerul cu dispozitivele USB conectate, evitați șocurile sau aplicarea forței asupra porturilor USB.
- ❑ Nu puneți computerul într-o geantă sau într-o husă atunci când la acesta sunt conectate dispozitive USB.

### Conectarea unui maus USB

Pentru a conecta un maus USB

- 1 Alegeți portul USB (1)  pe care preferați să îl folosiți.
- 2 Conectați cablul mausului USB (2) la portul USB.  
Acum puteți folosi mausul USB (nu este furnizat) (3).

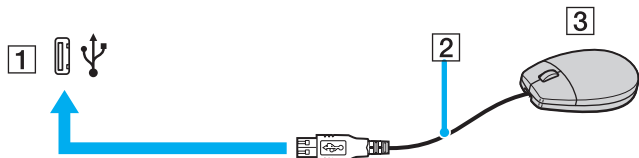

## Conectarea unei unități de dischete USB

Puteți achiziționa o unitate de dischete USB și o puteți conecta la computer.

Pentru a conecta o unitate de dischete USB

- 1 Alegeți portul USB (1)  pe care preferați să îl folosiți.
- 2 Conectați cablul unității de dischete USB (2) la portul USB.  
Unitatea de dischete USB (3) este pregătită acum pentru utilizare.

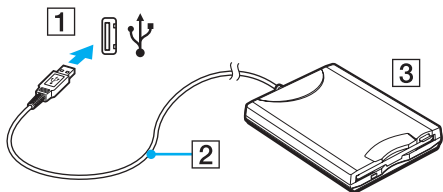

**!** Când utilizați o unitate de dischete USB, nu aplicați forță asupra portului USB. Acest lucru poate produce defecțiuni.

## Deconectarea unei unități de dischete USB

Puteți deconecta o unitate de dischete USB și atunci când computerul este pornit și atunci când este oprit. Deconectarea unității în timp ce computerul este într-un mod de economisire de energie (Inactivitate sau Hibernare) poate duce la defectarea computerului.

### Pentru a deconecta o unitate de dischete USB



Pentru a deconecta o unitate de dischetă USB în timp ce computerul este oprit, săriți peste pașii de la 1 la 8.

- 1 Opriți toate programele ce folosesc unitatea de dischete.
- 2 Faceți dublu clic pe pictograma **Eliminarea în siguranță a unui dispozitiv hardware** de pe bara de activități. Apare fereastra **Eliminarea în siguranță a unui dispozitiv hardware**.
- 3 Selectați unitatea de dischete pe care doriți să o deconectați.
- 4 Faceți clic pe **Oprire**. Apare fereastra **Oprirea unui dispozitiv hardware**.
- 5 Confirmați că unitatea de dischete poate fi eliminată în siguranță din sistem.
- 6 Faceți clic pe **OK**. Apare un mesaj prin care se indică faptul că dispozitivul hardware poate fi îndepărtat în siguranță.
- 7 Faceți clic pe **OK**.
- 8 Faceți clic pe **Închidere** pentru a închide fereastra **Eliminarea în siguranță a unui dispozitiv hardware**.
- 9 Deconectați unitatea de dischete de la computer.

## Conectarea unei imprimante

Puteți conecta o imprimantă compatibilă cu Windows la computer pentru a imprima documente.

### Conectarea unei imprimante folosind un port USB

Puteți conecta la computer o imprimantă USB compatibilă cu versiunea dumneavoastră de Windows.

Pentru a conecta o imprimantă folosind un port USB

- 1 Conectați cablul de alimentare (1) al imprimantei la o priză CA.
- 2 Alegeți portul USB (3) pe care preferați să îl folosiți.
- 3 Conectați un capăt al cablului imprimantei USB (2) (nu este furnizat) la portul USB și celălalt capăt la imprimantă.

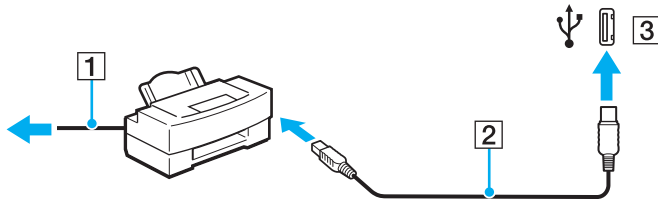



## Conectarea unui dispozitiv i.LINK

### Note cu privire la conectarea dispozitivelor i.LINK

- ❑ Computerul este echipat cu un port i.LINK, pe care îl puteți utiliza pentru a conecta dispozitive i.LINK precum camere video digitale.
- ❑ Portul i.LINK de pe computer nu furnizează energie dispozitivelor externe alimentate în general de porturi i.LINK.
- ❑ Portul i.LINK suportă rate de transfer de până la 400 Mbps; totuși, rata reală de transfer depinde de rata de transfer a dispozitivului extern.
- ❑ În unele țări sau zone, cablurile opționale i.LINK pot să nu fie disponibile.
- ❑ Conexiunea i.LINK cu alte dispozitive compatibile nu este în întregime garantată.
- ❑ Conexiunea i.LINK variază în funcție de aplicațiile software, de sistemul de operare și de dispozitivele compatibile cu i.LINK pe care le utilizați. Consultați manualul furnizat odată cu aplicația software pentru informații suplimentare.
- ❑ Verificați condițiile de lucru și compatibilitatea dintre sistemul de operare și perifericele compatibile cu i.LINK (de exemplu, o unitate HDD sau CD-RW) înainte de a le conecta la computer.

## Conectarea unei camere video digitale

Pentru a conecta o cameră video digitală

Conectați un capăt al unui cablu i.LINK (1) (nu este furnizat) la portul i.LINK (2) de pe computer și celălalt capăt la portul DV In/Out (3) de pe camera video digitală.

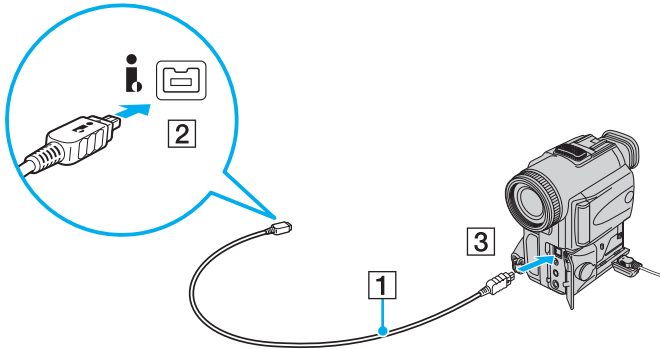

La camerele video digitale Sony, porturile etichetate cu **DV Out**, **DV In/Out** sau **i.LINK** sunt compatibile cu i.LINK.

Camera video digitală Sony prezentată aici este un exemplu; camera dumneavoastră video digitală poate necesita o conectare diferită.

Nu puteți accesa imaginile de pe un suport Memory Stick atunci când folosiți o conexiune i.LINK.

## Conectarea la o rețea (LAN)

Puteți conecta computerul la rețele de tipurile 100BASE-TX/10BASE-T cu un cablu de rețea Ethernet. Conectați un capăt al cablului de rețea (nu este furnizat) la portul de rețea (Ethernet) de pe computer și celălalt capăt la rețea. Pentru setări detaliate și dispozitive necesare pentru conectarea la rețea, consultați administratorul de rețea.

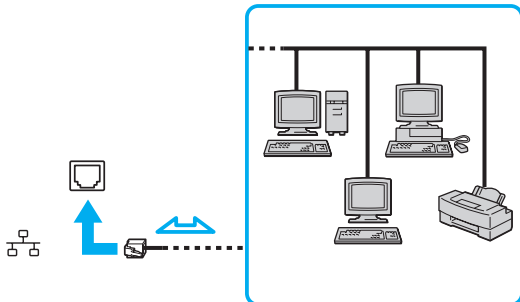

Computerul poate fi conectat la rețea cu setările implicite.



Liniile telefonice nu pot fi conectate la conectorul de rețea (LAN) de pe computer.

În cazul în care conectorul de rețea (LAN) este conectat la una din liniile telefonice menționate mai jos, conectorul se poate avaria, supraîncălzi sau poate să ia foc datorită înaltei tensiuni.

- Liniile telefonice personale (aparat telefonic cu o singură linie) sau cele de serviciu (aparat telefonic cu mai multe linii)
- Linie telefonică publică
- PBX (private branch exchange)

Nu conectați un cablu telefonic la portul de rețea.

## Personalizarea computerului VAIO

Această secțiune descrie pe scurt modul în care puteți schimba setările principale ale computerului VAIO. Printre altele, veți învăța cum să utilizați și cum să personalizați imaginea software-ului și utilităților Sony, etc.

- ❑ **Stabilirea parolei** ([pagina 93](#))
- ❑ **Configurarea computerului prin intermediul VAIO Control Center** ([pagina 96](#))
- ❑ **Utilizarea Modurilor de Economisire a Energiei** ([pagina 97](#))
- ❑ **Gestionarea energiei prin intermediul VAIO Power Management** ([pagina 102](#))
- ❑ **Configurarea modemului** ([pagina 104](#))

## Stabilirea parolei

Utilizați una dintre funcțiile BIOS pentru a stabili parola.

Odată ce ați stabilit parola, pentru a porni computerul, vi se va cere să introduceți parola după ce apare sigla VAIO. Parola de pornire vă permite să protejați computerul împotriva accesului neautorizat.

### Adăugarea parolei de pornire

Parola de pornire este prevăzută pentru a proteja computerul împotriva accesului neautorizat.



După ce ați stabilit parola de pornire, nu puteți porni computerul fără să introduceți parola. Asigurați-vă că nu uitați parola. Scrieți parola și păstrați-o în siguranță și ferită de accesul altor persoane.

Dacă uitați parola de pornire și aveți nevoie de asistență pentru a o reseta, se va percepe o taxă de resetare a parolei și este posibil să fie nevoie ca computerul să fie trimis la service pentru resetarea parolei.

## Pentru a adăuga parola de pornire

- 1 Porniți computerul.
- 2 Apăsați tasta **F2** atunci când apare sigla VAIO.  
Apare ecranul de configurare BIOS. În caz contrar, reporniți computerul și apăsați tasta **F2** de câteva ori atunci când apare sigla VAIO.
- 3 Apăsați tasta **←** sau **→** pentru a selecta **Security** pentru a afișa fila **Security**, selectați **Set Machine Password**, și apoi apăsați tasta **Enter**.
- 4 În ecranul de introducere a parolei, introduceți parola de două ori și apăsați tasta **Enter**.  
Parola poate avea până la 32 de caractere alfanumerice (inclusiv spații).
- 5 Când apare mesajul de confirmare, apăsați tasta **Enter**.



În continuare se arată cum se configurează computerul să solicite parola atunci când îl porniți sau atunci când afișați ecranul de configurare BIOS.

- 6 Selectați **Password when Power On** în **Security**.  
Apăsați spacebar pentru a schimba valoarea setării din **Disabled** în **Enabled**.
- 7 Apăsați tasta **←** sau **→** pentru a selecta **Exit**, selectați **Exit Setup** și apoi apăsați tasta **Enter**.  
Când apare mesajul de confirmare, apăsați tasta **Enter**.

## Modificare/eliminarea parolei de pornire

Pentru a modifica sau elimina parola de pornire

- 1 Porniți computerul.
- 2 Apăsați tasta **F2** atunci când apare sigla VAIO.  
Apare ecranul de configurare BIOS. În caz contrar, reporniți computerul și apăsați tasta **F2** de câteva ori atunci când apare sigla VAIO.
- 3 Introduceți parola curentă și apăsați tasta **Enter**.
- 4 Apăsați tasta **←** sau **→** pentru a selecta **Security** pentru a afișa fila **Security**, selectați **Set Machine Password**, și apoi apăsați tasta **Enter**.
- 5 În ecranul de introducere a parolei, introduceți o dată parola curentă și noua parolă de două ori și apoi apăsați tasta **Enter**.  
Pentru a îndepărta parola, lăsați necompletate câmpurile **Enter New Password** și **Confirm New Password** și apăsați tasta **Enter**.  
Când vi se cere să confirmați salvarea modificărilor, apăsați tasta **Enter**.
- 6 Apăsați tasta **←** sau **→** pentru a selecta **Exit**, selectați **Exit Setup** și apoi apăsați tasta **Enter**.  
Când apare mesajul de confirmare, apăsați tasta **Enter**.

## Configurarea computerului prin intermediul VAIO Control Center

Utilitarul **VAIO Control Center** vă permite să accesați informațiile despre sistem și să specificați preferințele pentru comportamentul sistemului.

Pentru a utiliza VAIO Control Center

- 1 Faceți clic pe **Start, Toate programele** și apoi pe **VAIO Control Center**.  
Apare fereastra **VAIO Control Center**.
- 2 Selectați elementul de control dorit și modificați setările.
- 3 După ce ați terminat, faceți clic pe **OK**.  
Setarea elementului dorit a fost modificată.



Pentru informații suplimentare despre fiecare opțiune, consultați ajutorul online al **VAIO Control Center**.

Unele elemente de control nu vor fi vizibile dacă deschideți **VAIO Control Center** ca utilizator standard.



## Utilizarea Modurilor de Economisire a Energiei

Dacă folosiți un acumulator ca sursă de alimentare pentru computer, puteți profita de setările de gestionare a energiei pentru a conserva acumulatorul. În plus față de modul normal de operare, care vă permite să opriți anumite dispozitive, computerul are două moduri distincte de economisire a energiei: Repaus și Hibernare. Când folosiți energia acumulatorului, trebuie să conștientizați faptul că computerul va intra automat în modul Hibernare dacă nivelul de încărcare a acumulatorului scade, indiferent de setarea de gestionare a energiei pe care ați selectat-o.



Dacă nivelul acumulatorului scade sub 10%, trebuie fie să conectați adaptorul CA pentru a reîncărca acumulatorul, fie să opriți computerul și să instalați un acumulator încărcat.

### Utilizarea modului Normal

Aceasta este starea normală a computerului atunci când este în uz. Indicatorul luminos verde este aprins în acest mod. Pentru a economisi energie atunci când nu lucrați, puteți să opriți anumite dispozitive precum ecranul LCD sau discul local.

## Utilizarea modului Repaus

În modul repaus ecranul LCD se oprește și sistemul (sistemele) de stocare intră într-un mod de consum scăzut de energie. În acest mod indicatorul luminos de culoare roșie clipește.

! Dacă nu doriți să folosiți computerul pentru o perioadă lungă de timp și acesta nu este alimentat de la priză, activați modul Hibernare sau opriți computerul.

### Pentru a activa modul Repaus

Faceți clic pe **Start**, pe săgeata de lângă butonul **Blocare** și apoi pe **Repaus**.



Când computerul este în modul Repaus, nu puteți introduce un disc.

Computerul iese din modul Repaus mai rapid decât din modul Hibernare.

Modul Repaus utilizează mai multă energie decât modul Hibernare.

! Dacă acumulatorul se descarcă în timp ce calculatorul este în modul Repaus, veți pierde toate datele nesalvate. Revenirea la starea de lucru anterioară este imposibilă. Pentru a evita pierderea de date, salvați frecvent datele.

### Pentru a reveni la modul Normal

Apăsați orice tastă.

! Dacă țineți apăsat butonul de alimentare timp de cel puțin patru secunde, computerul se va opri automat. Veți pierde toate datele nesalvate.

În cazul în care computerul nu este utilizat pentru o anumită perioadă de timp, va intra în modul Repaus. Pentru a modifica acest lucru, puteți schimba setările modului Repaus.

Pentru a modifica setările modului Repaus

- 1 Faceți clic dreapta pe simbolul stării alimentării din bara de sarcini și selectați **Opțiuni alimentare**.
- 2 Faceți clic pe **Modificare setări de plan** din planul curent de alimentare.
- 3 Modificați timpul în care computerul intră în modul Repaus și faceți clic pe **Salvare modificări**.

## Utilizarea modului Hibernare

În modul Hibernare, starea sistemului este salvată pe discul local și alimentarea este oprită. Chiar și atunci când acumulatorul se descarcă, datele nu vor fi pierdute. Indicatorul luminos de alimentare este stins în acest mod.



Dacă nu doriți să folosiți computerul pentru o perioadă lungă de timp, activați modul Hibernare. Acest mod de economisire a energiei reduce timpul de oprire sau de reluare a activității.

### Pentru a activa modul Hibernare

Apăsați tastele **Fn+F12**.

Computerul intră în modul Hibernare.

În mod alternativ, puteți face clic pe **Start**, pe săgeata de lângă butonul **Blocare** și apoi pe **Hibernare** pentru a aduce computerul în modul Hibernare.



Când computerul este în modul Hibernare, nu puteți introduce un disc.

Modul Hibernare necesită mai mult timp decât modul Repaus pentru a fi activat.

Modul Hibernare utilizează mai puțină energie decât modul Repaus.



Nu mutați computerul înainte ca indicatorul de alimentare să se stingă.

Pentru a reveni la modul Normal

Apăsați butonul de alimentare.

Computerul revine la starea normală.



Dacă țineți apăsat butonul de alimentare timp de cel puțin patru secunde, computerul se va opri automat.



Este necesar mai mult timp pentru a reveni la modul Normal din modul Hibernare decât din modul Repaus.

## Gestionarea energiei prin intermediul VAIO Power Management

Gestionarea energiei vă ajută să setați scheme de alimentare pentru a le folosi în cazul alimentării cu curent alternativ sau cu acumulator, pentru a corespunde cu consumul necesar de energie.

**VAIO Power Management** este o aplicație software dezvoltată exclusiv pentru computere VAIO. Prin intermediul acestei aplicații software, puteți îmbunătăți funcțiile Windows de gestionare a energiei pentru a asigura funcționarea mai bună a computerului și o durată de viață mai lungă pentru acumulator. Pentru informații suplimentare despre **VAIO Power Management**, consultați fișierele de ajutor din software-ul **VAIO Power Management**.

### Selectarea unui plan de alimentare

Când porniți computerul, un simbol de stare a alimentării apare în bara de sarcini. Acest simbol indică ce fel sursă de alimentare folosiți în acel moment, de exemplu, alimentare CA. Faceți clic pe acest simbol pentru a afișa fereastra ce prezintă starea alimentării.

Funcționa **VAIO Power Management** este adăugată la **Proprietăți opțiuni de alimentare** din Windows.

Pentru a selecta un plan de alimentare

- 1 Faceți clic dreapta pe simbolul stării alimentării din bara de sarcini și selectați **Opțiuni alimentare**.
- 2 Selectați planul de alimentare dorit.

## Pentru a modifica setările planului de alimentare

- 1 Faceți clic pe **Modificare setări de plan** din planul curent de alimentare din fereastra **Opțiuni alimentare**.  
Modificați după caz modul Inactivitate și setările de afișare.
- 2 Dacă trebuie modificate setările avansate, faceți clic pe **Modificare setări avansate de gestionare a energiei** și mergeți la pasul 3.  
Altfel, faceți clic pe **Salvare modificări**.
- 3 Faceți clic pe fila **VAIO Power Management**.  
Modificați setările fiecărui element.
- 4 Faceți clic pe **OK**.

## Configurarea modemului

Înainte de a putea începe să utilizați modemul intern (nu toate modemurile sunt încorporate), sau de fiecare dată când folosiți modemul în timp ce călătoriți, asigurați-vă că țara locației active definite în fereastra **Opțiuni telefonie și modem** se potrivește cu țara din care efectuați apelul.

Pentru a modifica setările de țară pentru modem

- 1 Faceți clic pe **Start** și apoi pe **Panou de Control**.
- 2 Faceți clic pe **Hardware și Sunet**.
- 3 Faceți clic pe **Opțiuni telefonie și modem**.  
Apare fereastra **Informații amplasare**.
- 4 Introduceți informațiile cerute și apoi faceți clic pe **OK**.  
Apare fereastra **Opțiuni telefonie și modem**.
- 5 Selectați amplasarea din fila **Reguli de apelare**.
- 6 Faceți clic pe butonul **Editare** pentru a modifica configurația curentă.  
Apare fereastra **Editare amplasare**.  
Sau  
Faceți clic pe butonul **Nou** pentru a configura modemul.  
Apare fereastra **Amplasare nouă**.
- 7 Verificați configurarea țării/regiunii și asigurați-vă că se potrivește cu locul din care efectuați apelul.



Este posibil ca apelarea cu impulsuri să nu fie disponibilă în unele țări sau regiuni.

- 8 Dacă ați modificat setările amplasării, faceți clic pe **Se aplică** și apoi pe **OK**.  
Apare fereastra **Opțiuni telefonie și modem**.



- 9 Verificați dacă modemul este listat în fila **Modemuri**.  
Dacă modemul nu este listat, faceți clic pe **Adăugare** și urmați instrucțiunile expertului.
- 10 Faceți clic pe **Se aplică/OK**. Modemul este configurat.



Înainte de a aplica setări de țară noi, cablul telefonului trebuie să fie deconectat de la computer.

## Îmbunătățirea computerului VAIO

Computerul VAIO și modulele de memorie utilizează componente de mare precizie și tehnologie cu conectori electronici. Pentru a evita pierderea garanției în timpul perioadei de garanție a produsului, vă recomandăm:

- Ar trebui să contactați distribuitorul pentru a instala un modul nou de memorie.
- Ar trebui să nu îl instalați dumneavoastră, dacă nu sunteți familiarizați cu îmbunătățirea memoriei unui calculator.
- Ar trebui să nu atingeți conectorii și să nu deschideți capacul compartimentului modulului de memorie.

Pentru tipul de modul și cantitatea de memorie instalată pe modelul dumneavoastră, consultați **Specificații** online.

Contactați VAIO-Link dacă aveți nevoie de asistență.

## Adăugarea și îndepărtarea de memorie

Dacă doriți să extindeți funcționalitatea computerului, puteți spori memoria prin instalarea de module opționale de memorie. Înainte să îmbunătățiți memoria computerului, citiți notele și procedurile din următoarele pagini.

### Note cu privire la adăugarea/îndepărtarea modulelor de memorie

- ❑ Fiți atenți atunci când schimbați memoria. Instalarea necorespunzătoare a modulelor de memorie poate cauza deteriorarea sistemului. Această deteriorare poate anula garanția producătorului.
- ❑ Folosiți doar module de memorie compatibile cu computerul. Dacă un modul de memorie nu este detectat de computer sau sistemul de operare Windows devine instabil, contactați distribuitorul sau producătorul modulelor de memorie.
- ❑ Descărcările electrostatice (ESD) pot deteriora componentele electronice. Înainte de a atinge un modul de memorie, asigurați-vă de următoarele lucruri:
  - ❑ Procedurile descrise în acest document presupun cunoașterea de către utilizator a terminologiei generale asociate cu computerele personale și cu practica de siguranță și respectarea reglementărilor necesare pentru utilizarea și modificarea echipamentului electronic.
  - ❑ Închideți computerul și deconectați-l de la sursa de alimentare (acumulatorul sau adaptorul CA) și de la alte legături de telecomunicații, rețele sau modemuri înainte să îndepărtați orice capac sau panou de pe computer. Dacă nu reușiți să faceți acest lucru vă puteți accidenta sau puteți deteriora echipamentul.
  - ❑ ESD poate deteriora modulele de memorie și alte componente. Instalați modulul de memorie doar pe o stație de lucru ESD. Dacă o asemenea stație nu este disponibilă, nu lucrați într-o zonă acoperită cu covor și nu manipulați materiale care produc sau rețin electricitate statică (învelitori din celofan, de exemplu). Realizați împământarea prin menținerea contactului cu o porțiune de metal nevopsit a cadrului în timp ce efectuați procedura.
  - ❑ Nu deschideți ambalajul modulului de memorie înainte să fiți pregătit să îl schimbați. Ambalajul protejează modulul de ESD.

- ❑ Folosiți săculețul special furnizat odată cu modulul de memorie sau împachetați modulul în folie de aluminiu pentru a-l proteja de ESD.
- ❑ Introducerea de lichide, substanțe străine sau obiecte în compartimentele pentru modulele de memorie sau în alte componente interne ale computerului va duce la deteriorarea computerului iar costurile de reparație nu vor fi acoperite de garanție.
- ❑ Nu păstrați modulul de memorie într-un loc expus la:
  - ❑ Surse de căldură precum radiatoare sau conducte de aer
  - ❑ Lumină solară directă
  - ❑ Praf excesiv
  - ❑ Vibrații sau șocuri mecanice
  - ❑ Magneți puternici sau difuzoare care nu au magneți protejați
  - ❑ Temperatură ambientală mai mare de 35°C sau mai mică de 5°C
  - ❑ Umiditate ridicată
- ❑ Manipulați cu grijă modulul de memorie. Pentru a evita rănirea mâinilor și a degetelor, nu atingeți marginile componentelor și circuitele din interiorul computerului.

## Îndepărtarea și instalarea unui modul de memorie

Pentru a schimba sau adăuga un modul de memorie

- 1 Opriți computerul și deconectați toate dispozitivele periferice.
- 2 Deconectați computerul și îndepărtați acumulatorul.
- 3 Așteptați până când computerul se răcește.
- 4 Desfaceți șurubul (indicat de săgeata de mai jos) de sub computer și îndepărtați capacul compartimentului pentru modulele de memorie.

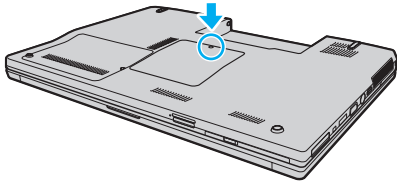

- 5 Atingeți un obiect din metal pentru a descărca electricitatea statică.

6 Îndepărtați modulul de memorie instalat în prezent după cum urmează:

- Trageți clapetele în direcția săgeților (1).  
Modulul de memorie este eliberat.
- Asigurați-vă că modulul de memorie se înclină în sus și apoi trageți-l afară în direcția săgeții (2).

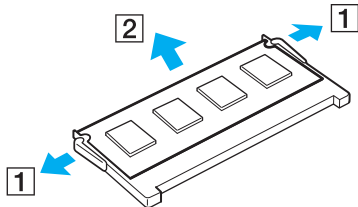

7 Scoateți noul modul de memorie din ambalaj.

- 8 Introduceți modulul de memorie în compartimentul pentru modulul de memorie și împingeți-l până face clic.

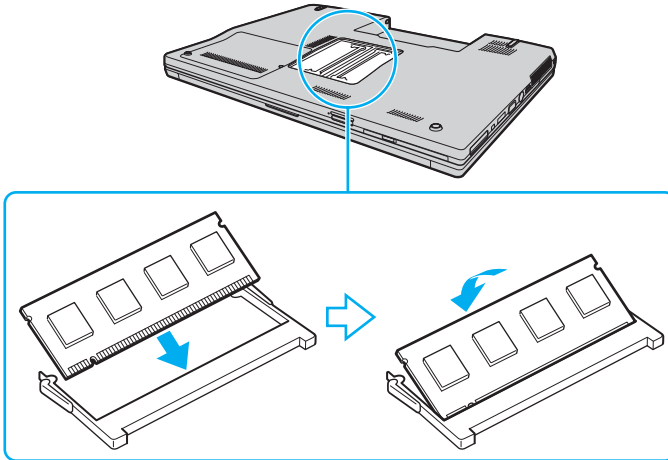

! Nu atingeți alte componente de pe placa de bază.

Asigurați-vă că inserați marginea conectoră a modulului de memorie în compartiment în timp ce aliniați creștătura de pe modul cu ieșitura mică din compartimentul deschis.

- 9 Înlocuiți capacul compartimentului pentru module de memorie.
- 10 Strângeți șurubul de sub computer.
- 11 Reinstalați acumulatorul și porniți computerul.

## Vizualizarea dimensiunii memoriei

Pentru a vizualiza dimensiunea memoriei

- 1 Porniți computerul.
- 2 Faceți clic pe **Start, Toate programele** și apoi pe **VAIO Control Center**.
- 3 Faceți dublu clic pe folderul **System Information** din fereastra **VAIO Control Center**.
- 4 Faceți dublu clic pe simbolul **System Information** din folderul **System Information**.  
Puteți vizualiza dimensiunea memoriei. Dacă nu apare memoria adăugată, repetați întreaga procedură de instalare și reporniți computerul.



## Precauții

Această secțiune descrie îndrumările și precauțiile de siguranță pentru a vă ajuta să vă protejați computerul VAIO de eventuale deteriorări.

- ❑ **La manipularea ecranului LCD (pagina 114)**
- ❑ **La utilizarea sursei de alimentare (pagina 115)**
- ❑ **La manipularea computerului (pagina 116)**
- ❑ **La utilizarea Camerei încorporate MOTION EYE (pagina 118)**
- ❑ **La manipularea dischetelor (pagina 119)**
- ❑ **La manipularea discurilor (pagina 120)**
- ❑ **La utilizarea acumulatorului (pagina 121)**
- ❑ **La utilizarea căștilor (pagina 122)**
- ❑ **La manipularea suportului Memory Stick (pagina 123)**
- ❑ **La manipularea discului local (pagina 124)**
- ❑ **La actualizarea computerului (pagina 125)**

## La manipularea ecranului LCD

- ❑ Nu lăsați ecranul LCD cu fața la soare. Acest lucru ar putea deteriora ecranul LCD. Fiți atenți atunci când utilizați computerul în apropierea unei ferestre.
- ❑ Nu zgâriați suprafața ecranului LCD și nu exercitați presiune asupra lui. Aceasta poate duce la o defecțiune.
- ❑ Utilizarea computerului în condiții de temperatură scăzută poate genera o imagine reziduală pe ecranul LCD. Aceasta nu este o defecțiune. Atunci când computerul revine la temperatură normală, ecranul revine la normal.
- ❑ Pe ecranul LCD poate apărea o imagine reziduală dacă aceeași imagine este afișată o perioadă lungă de timp. Imaginea reziduală dispare după un timp. Puteți utiliza un economizor de ecran pentru a preveni imaginile reziduale.
- ❑ Ecranul LCD se încălzește în timpul funcționării. Acest lucru este normal și nu indică o defecțiune.
- ❑ Ecranul LCD este fabricat prin utilizarea tehnologiei de înaltă precizie. Este posibil, totuși, să vedeți puncte negre mici și/sau puncte luminoase (roșii, albastre sau verzi) care apar continuu pe ecranul LCD. Acesta este un rezultat normal al procesului de fabricare și nu indică o defecțiune.
- ❑ Evitați frecarea ecranului LCD. Acest lucru ar putea deteriora ecranul. Folosiți o cârpă moale și uscată pentru a șterge suprafața ecranului LCD.
- ❑ Nu modificați setarea orientării ecranului LCD din fereastra **Setări Tablet PC** chiar dacă pentru această selecție sunt disponibile modificări ale opțiunilor, deoarece acest lucru poate duce la instabilitatea computerului. Sony nu își asumă nicio răspundere pentru niciun defect generat de efectuarea unor astfel de modificări.

## La utilizarea sursei de alimentare

- Consultați **Specificații** online pentru a verifica funcționarea alimentării modelului dumneavoastră.
- Nu folosiți aceeași priză CA cu alte echipamente consumatoare de energie, cum ar fi fotocopiatoarele sau dispozitivele de tăiat hârtie.
- Puteți achiziționa un prelungitor cu protector de tensiune. Acest dispozitiv ajută la prevenirea deteriorărilor computerului cauzate de creșteri bruște de tensiune, în timpul unei furtuni cu descărcări electrice, de exemplu.
- Nu așezați obiecte grele pe cablul de alimentare.
- Pentru a deconecta cablul, trageți-l afară ținând de priză. Nu trageți niciodată de cablu.
- Deconectați computerul de la priza CA dacă nu utilizați computerul o perioadă lungă de timp.
- Asigurați-vă că priza CA este ușor de accesat.
- Atunci când adaptorul CA nu este utilizat, deconectați-l de la priza CA.
- Utilizați adaptorul CA furnizat odată cu computerul sau produse Sony originale. Nu folosiți alt adaptor CA deoarece se pot produce defecțiuni.

## La manipularea computerului

- Curățați biroul cu o cârpă moale, uscată sau ușor umezită cu o soluție de detergent slabă. Nu folosiți tampoane abrazive, pudră de lustruire sau solvenți precum alcool sau benzină, deoarece acestea pot deteriora finisările computerului.
- Dacă scăpați un obiect solid sau lichide pe computer, opriți computerul și apoi deconectați-l de la priză. Este posibil ca computerul să trebuiască să fie verificat de personal calificat înainte să îl porniți din nou.
- Nu scăpați computerul și nu așezați obiecte pe acesta.
- Nu amplasați computerul într-un loc expus la:
  - Surse de căldură precum radiatoare sau conducte de aer
  - Lumină solară directă
  - Praf excesiv
  - Umezeală sau ploaie
  - Vibrații sau șocuri mecanice
  - Magneți puternici sau difuzoare care nu au magneți protejați
  - Temperatură ambientală mai mare de 35°C sau mai mică de 5°C
  - Umiditate ridicată
- Nu amplasați echipamente electronice lângă computer. Câmpul electromagnetic al computerului poate cauza defecțiuni.
- Asigurați o circulație adecvată a aerului, pentru a preveni creșterea temperaturii interne. Nu amplasați computerul pe suprafețe poroase cum ar fi carpetele sau păturile sau în apropierea unor materiale precum perdelele sau draperiile, ce pot bloca orificiile de ventilare.
- Computerul utilizează semnale radio de înaltă frecvență și poate cauza interferențe cu recepția radio sau TV. Dacă se întâmplă acest lucru, mutați computerul la o distanță corespunzătoare față de acestea.
- Folosiți doar echipamente periferice și cabluri de interfață specificate; în caz contrar, pot apărea probleme.

- ❑ Nu utilizați cabluri de conectare tăiate sau deteriorate.
- ❑ În cazul în care computerul este mutat dintr-un loc rece direct într-unul cald, în interiorul computerului poate apărea condensul. În acest caz, așteptați cel puțin o oră înainte de a porni computerul. Dacă apare orice problemă, deconectați computerul de la priză și contactați VAIO-Link.
- ❑ Asigurați-vă că deconectați cablul de alimentare înainte de a curăța computerul.
- ❑ Pentru a evita pierderea de date, în cazul în care computerul este deteriorat, faceți regulat copii de siguranță ale datelor.

## La utilizarea Camerei încorporate MOTION EYE

- ❑ Nu atingeți capacul de protecție a lentilei camerei încorporate **MOTION EYE**, deoarece puteți zgâria capacul și aceste zgârieturi vor apărea pe imaginile capturate.
- ❑ Nu permiteți luminii solare directe să pătrundă în zona camerei încorporate **MOTION EYE** indiferent dacă computerul este pornit sau oprit, deoarece acest lucru poate cauza defecțiuni ale camerei.
- ❑ Camera încorporată **MOTION EYE** este dezactivată în timp ce se importă imagini video sau fotografii de pe un dispozitiv compatibil cu i.LINK conectat la portul i.LINK.
- ❑ Curățați capacul de protecție a lentilei camerei încorporate **MOTION EYE** cu o perie cu pompă de aer sau cu o perie moale. În cazul în care capacul este foarte murdar, ștergeți-l cu o cârpă moale și uscată. Nu frecați capacul, deoarece este sensibilă la forță.

## La manipularea dischetelor

- Nu deschideți manual obturatorul și nu atingeți suprafața dischetei.
- Nu păstrați dischetele în apropierea magneților.
- Nu expuneți dischetele la lumină solară directă și la alte surse de căldură.
- Nu păstrați dischetele în apropierea lichidelor. Aveți grijă ca acestea să nu se ude. Când nu folosiți dischetele, îndepărtați-le din unitatea de dischete și depozitați-le într-o cutie.
- Dacă discheta are o etichetă adezivă, asigurați-vă că eticheta este bine lipită. Dacă marginea etichetei este îndoită, este posibil ca eticheta să se lipească de interiorul unității și să cauzeze defecțiuni sau deteriorări ale dischetei.

## La manipularea discurilor

- Nu atingeți suprafața discului.
- Nu lăsați să cadă discul și nu îl îndoiți.
- Amprețele digitale și praful de pe suprafața discului pot duce la erori de citire. Țineți întotdeauna discul de margini și de orificiul central, după cum se arată mai jos:

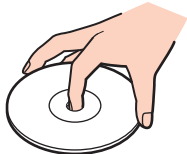

- Îngrijirea adecvată a discului este esențială pentru fiabilitatea sa continuă. Nu folosiți solvenți (precum benzină, diluant, alcool, soluții de curățat disponibile în comerț sau spray antistatic) ce pot cauza deteriorarea discului.
- Pentru curățarea normală, țineți discul de margine și folosiți o cârpă moale pentru a curăța discul dinspre centru spre exterior.
- Dacă discul este foarte murdar, umeziți o cârpă moale cu apă, storceți-o bine și folosiți-o pentru a șterge suprafața discului dinspre centru înspre exterior. Ștergeți orice urme de umezeală cu o cârpă moale și uscată.
- Nu lipiți niciodată o etichetă cu adeziv pe un disc. Acest lucru va duce la imposibilitatea utilizării discului.



## La utilizarea acumulatorului

- Nu lăsați acumulatorii la temperaturi de peste 60°C, cum ar fi într-o mașină parcată la soare sau expuși la lumină solară directă.
- Durata de viață a acumulatorului este mai scurtă într-un mediu rece. Acest lucru se datorează eficienței scăzute a bateriei la temperaturi joase.
- Încărcați acumulatorii la temperaturi între 10°C și 30°C. Temperaturile mai scăzute au ca rezultat un timp de încărcare mai mare.
- Unii acumulatori reîncărcabili nu respectă standardele Sony de calitate și siguranță. Din motive de securitate acest computer funcționează doar cu acumulatori Sony proiectați pentru acest model. Dacă instalați un alt tip de acumulator, acumulatorul nu va fi încărcat și computerul nu va funcționa.
- În timp acumulatorul este în uz sau este încărcat, acumulatorul se încălzește. Acest lucru este normal și nu trebuie să vă îngrijoreze.
- Țineți acumulatorul departe de toate sursele de căldură.
- Țineți acumulatorul uscat.
- Nu deschideți și nu încercați să dezamblați acumulatorul.
- Nu expuneți acumulatorul la șocuri mecanice.
- Dacă nu utilizați computerul o perioadă lungă de timp, îndepărtați acumulatorul din computer pentru a preveni deteriorarea acumulatorului.
- Dacă, după încărcarea completă a acumulatorului, nivelul de energie din acumulator este în continuare scăzut, este posibil ca acumulatorul să se apropie de sfârșitul duratei de viață și trebuie înlocuit.
- Nu trebuie să descărcați acumulatorul înainte de reîncărcare.
- Dacă nu ați utilizat acumulatorul o perioadă lungă de timp, reîncărcați acumulatorul.

## La utilizarea căștilor

- ❑ **Siguranța pe șosea** — Nu utilizați căștile în timp ce conduceți, când mergeți cu bicicleta sau când conduceți un vehicul motorizat. Acest lucru poate genera pericol în trafic și este ilegal în unele zone. De asemenea, poate fi periculos să ascultați muzică la volum ridicat în timp ce mergeți pe jos, în special la trecerile pentru pietoni.
- ❑ **Prevenirea vătămării auzului** — Evitați folosirea căștilor la volum ridicat. Experții ORL avertizează împotriva ascultării la căști în continuu, la volum ridicat și pe perioade lungi de timp. Dacă auziți un țuit în urechi, reduceți volumul sau întrerupeți utilizarea.

## La manipularea suportului Memory Stick

- Nu atingeți conectorul suportului Memory Stick cu degetele sau cu obiecte metalice.
- Folosiți doar etichete adezive furnizate odată cu suportul Memory Stick.
- Nu îndoiți, nu lăsați să cadă și nu expuneți la șocuri suportul Memory Stick.
- Nu dezamblați și nu modificați suportul Memory Stick.
- Nu lăsați suportul Memory Stick să se umezească.
- Nu utilizați și nu depozitați suportul Memory Stick în locuri expuse la:
  - Electricitate statică
  - Zgomot electric
  - Temperaturi foarte mari, precum în cazul mașinilor parcate la soare
  - Lumină solară directă
  - Umiditate ridicată
  - Substanțe corozive
- Folosiți cutia de depozitare furnizată odată cu suportul Memory Stick.
- Faceți copii de siguranță ale datelor de valoare.
- Nu lăsați suportul Memory Stick și adaptoarele Memory Stick la îndemâna copiilor. Există riscul ca aceștia să înghită suportul.
- Când folosiți un suport Memory Stick Duo, nu utilizați un stilou cu vârf subțire pentru a scrie pe eticheta lipită pe suportul Memory Stick Duo. Exercițarea de presiune asupra suportului poate deteriora componentele interne.

## La manipularea discului local

Discul local are o densitate mare de stocare și citește sau scrie date într-un timp scurt. Cu toate acestea, poate fi deteriorat cu ușurință de vibrațiile mecanice, de șocuri sau de praf.

Cu toate că discul local are un dispozitiv intern de siguranță pentru prevenirea pierderilor de date din cauza vibrațiilor mecanice, șocurilor sau prafului, trebuie să aveți grijă atunci când manipulați computerul.

Pentru a evita deteriorarea discului local, respectați următoarele:

- Nu expuneți computerul la mișcări bruște.
- Nu țineți computerul în apropierea magneților.
- Nu amplasați computerul într-un loc expus la vibrații mecanice sau într-o poziție instabilă.
- Nu mutați computerul în timp ce este pornit.
- Nu opriți și nu reporniți computerul în timp ce se citesc sau scriu date pe discul local.
- Nu utilizați computerul într-un loc expus la schimbări extreme de temperatură.



Dacă discul local este deteriorat, datele nu pot fi recuperate.

## La actualizarea computerului

Verificați dacă ultimele actualizări au fost instalate pe computerul dumneavoastră utilizând următoarele aplicații software, astfel încât computerul să poată funcționa mai eficient.

Pentru a verifica dacă au fost instalate pe computer, urmați acești pași pentru fiecare aplicație software:

### **Windows Update**

Faceți clic pe **Start, Toate programele** și pe **Windows Update** și apoi urmați instrucțiunile de pe ecran.

### **VAIO Update 3**

Faceți clic pe **Start, Toate programele, VAIO Update 3** și pe **VAIO Update Options** și apoi urmați instrucțiunile de pe ecran.

Dacă nu ați instalat încă ultimele actualizări, instalați-le cu ajutorul aplicației de mai sus. Pentru a descărca și pentru a instala actualizările pe computer, computerul trebuie să fie conectat la Internet. Pentru informații despre cum se conectează computerul la Internet, consultați **Utilizarea Internetului (pagina 57)**.

## Soluționarea problemelor

Această secțiune descrie felul în care puteți soluționa problemele obișnuite cu care vă puteți întâlni atunci când folosiți computerul VAIO. Multe dintre probleme au soluții simple. Încercați aceste sugestii înainte de a contacta VAIO-Link.

- Computer** ([pagina 127](#))
- Securitatea sistemului** ([pagina 134](#))
- Acumulator** ([pagina 135](#))
- Cameră încorporată MOTION EYE** ([pagina 137](#))
- Internet** ([pagina 140](#))
- Lucru în rețea** ([pagina 142](#))
- Tehnologie Bluetooth** ([pagina 145](#))
- Discuri optice** ([pagina 149](#))
- Monitor** ([pagina 153](#))
- Imprimare** ([pagina 158](#))
- Microfon** ([pagina 159](#))
- Maus** ([pagina 160](#))
- Difuzoare** ([pagina 161](#))
- Touch Pad** ([pagina 163](#))
- Tastatură** ([pagina 164](#))
- Dischete** ([pagina 165](#))
- Audio/Video** ([pagina 166](#))
- Suport Memory Stick** ([pagina 169](#))
- Periferice** ([pagina 170](#))

## Computer

### Ce ar trebui să fac în cazul în care computerul nu pornește?

- ❑ Asigurați-vă că computerul este bine conectat la o sursă de curent și că este pornit. Asigurați-vă că indicatorul de alimentare arată că computerul este alimentat cu curent.
- ❑ Asigurați-vă că acumulatorul este instalat corect și că este încărcat.
- ❑ Asigurați-vă că unitatea de dischete (dacă este cazul) este goală.
- ❑ În cazul în care computerul este conectat la un prelungitor sau la o sursă de alimentare continuă (UPS), asigurați-vă că prelungitorul sau dispozitivul UPS este conectat la o sursă de curent și că este pornit.
- ❑ Dacă folosiți un monitor extern, asigurați-vă că aceasta este conectat la o sursă de curent și că este pornit. Asigurați-vă că luminozitatea și contrastul sunt reglate corect. Consultați manualul furnizat odată cu monitorul pentru informații suplimentare.
- ❑ Deconectați adaptorul CA și îndepărtați acumulatorul. Așteptați între trei și cinci minute. Reinstalați acumulatorul, reconectați adaptorul CA și apoi apăsați butonul de alimentare pentru a porni computerul.
- ❑ Condensul poate duce la defectarea computerului. Dacă apare condens, nu utilizați computerul cel puțin o oră.
- ❑ Îndepărtați orice modul de memorie suplimentar instalat după ce ați achiziționat computerul.
- ❑ Verificați dacă este folosit adaptorul CA Sony livrat. Pentru propria siguranță, folosiți doar acumulatori reîncărcabili și adaptor CA Sony originale, furnizate de Sony pentru computerul VAIO.

## Ce ar trebui să fac dacă apare o eroare BIOS atunci când pornesc computerul?

Dacă apare mesajul „Press <F1> to resume, <F2> to setup” în partea de jos a ecranului, urmați acești pași:

- 1 Apăsați tasta **F2**.  
Apare ecranul de configurare BIOS. În caz contrar, reporniți computerul și apăsați tasta **F2** de câteva ori atunci când apare sigla VAIO.
- 2 Setati data (luna/ziua/anul). Apăsați tasta **Enter**.
- 3 Apăsați tasta **↓** pentru a selecta **System Time** și apoi setați ora (oră: minute: secunde). Apăsați tasta **Enter**.
- 4 Apăsați tasta **→** pentru a selecta fila **Exit** și apoi apăsați tasta **F9**.  
Când apare mesajul de confirmare, apăsați tasta **Enter**.
- 5 Selectați **Exit Setup** și apăsați tasta **Enter**.  
Când apare mesajul de confirmare, apăsați tasta **Enter**.  
Computerul repornește.

În cazul în care acest lucru se întâmplă frecvent, contactați VAIO-Link.

## Ce ar trebui să fac dacă indicatorul de alimentare (Verde) este aprins, însă ecranul rămâne gol?

Urmați acești pași:

- 1 Mențineți apăsat butonul de alimentare cel puțin patru secunde pentru a verifica dacă indicatorul de alimentare se stinge.  
Apoi reporniți computerul.
- 2 În cazul în care ecranul computerului rămâne gol, deconectați adaptorul CA, scoateți acumulatorul și lăsați computerul circa un minut. Apoi reinstalați acumulatorul, conectați adaptorul CA și porniți din nou computerul.



## Ce ar trebui să fac în cazul în care computerul sau aplicația software nu mai răspund la comenzi?

- ❑ În cazul în care computerul nu mai răspunde în timp ce rulează o aplicație software, apăsați tastele **Alt+F4** pentru a închide fereastra aplicației.
- ❑ Dacă tastele **Alt+F4** nu funcționează, faceți clic pe **Start**, pe săgeata din dreptul butonului **Blocare** și pe **Închidere** pentru a opri computerul.
- ❑ În cazul în care computerul nu se oprește, apăsați tastele **Ctrl+Alt+Delete** și apoi faceți clic pe săgeata  din dreptul butonului **Închidere** și pe **Închidere**.  
Dacă apare fereastra **Securitate Windows**, faceți clic pe **Închidere**.

**!** Închiderea computerului folosind combinația de taste **Ctrl+Alt+Delete** sau butonul de alimentare poate duce la pierderea datelor nesalvate.

- ❑ În cazul în care computerul tot nu se oprește, apăsați și mențineți apăsat butonul de alimentare până când se oprește computerul.
- ❑ Îndepărtați adaptorul CA și acumulatorul.
- ❑ Încercați să instalați din nou aplicația software.
- ❑ Contactați editorul aplicației software sau furnizorul de asistență tehnică desemnat.

## De ce nu intră computerul în modurile Repaus sau Hibernare?

Este posibil ca computerul să devină instabil dacă modul de operare este schimbat înainte ca acesta să intre complet în modul Repaus sau Hibernare.

Pentru a restaura stabilitatea de funcționare normală a computerului

- 1 Închideți toate programele deschise.
- 2 Faceți clic pe **Start**, pe săgeata de lângă butonul **Blocare** și apoi pe **Repornire**.
- 3 În cazul în care computerul nu repornește, apăsați tastele **Ctrl+Alt+Delete** și faceți clic pe săgeata de lângă butonul **Închidere** și pe **Repornire**.
- 4 Dacă această procedură nu funcționează, apăsați și mențineți apăsat butonul de alimentare până când se oprește computerul.

!  
Oprirea computerului folosind butonul de alimentare poate duce la pierderea datelor nesalvate.

## Ce ar trebui să fac dacă indicatorul acumulatorului clipește și computerul nu pornește?

- ❑ Această situație poate fi cauzată de faptul că acumulatorul nu a fost instalat în mod adecvat. Pentru a rezolva această problemă, opriți computerul și îndepărtați acumulatorul. Apoi, instalați din nou acumulatorul în computer. Pentru detalii, consultați **Instalarea acumulatorului (pagina 22)**.
- ❑ Dacă problema persistă și după ce ați efectuat cele de mai sus, înseamnă că acumulatorul instalat nu este compatibil. Îndepărtați acumulatorul și contactați VAIO-Link.

## Ce ar trebui să fac dacă apare o fereastră cu un mesaj care indică incompatibilitatea sau instalarea defectuoasă a acumulatorului și computerul intră în modul Hibernare?

- ❑ Această situație poate fi cauzată de faptul că acumulatorul nu a fost instalat în mod adecvat. Pentru a rezolva această problemă, opriți computerul și îndepărtați acumulatorul. Apoi, instalați din nou acumulatorul în computer. Pentru detalii, consultați **Instalarea acumulatorului (pagina 22)**.
- ❑ Dacă problema persistă și după ce ați efectuat cele de mai sus, înseamnă că acumulatorul instalat nu este compatibil. Îndepărtați acumulatorul și contactați VAIO-Link.

## De ce în fereastra Proprietăți sistem este afișată o viteză mai scăzută a procesorului decât cea maximă?

Acest lucru este normal. Deoarece procesorul calculatorului dumneavoastră utilizează un tip de tehnologie de control al vitezei procesorului în scopul economisirii de energie, este posibil ca fereastra Proprietăți sistem să afișeze viteza actuală a procesorului în loc de cea maximă.

## Ce ar trebui să fac dacă sistemul de operare Windows nu pornește, afișând un mesaj, atunci când pornesc computerul?

Dacă introduceți de trei ori la rând o parolă de pornire greșită, apare mesajul **Enter Onetime Password**. Dacă introduceți iar de trei ori la rând o parolă de pornire greșită, va apărea mesajul **System Disabled** și sistemul de operare Windows nu va porni. Mențineți apăsat butonul de alimentare cel puțin patru secunde pentru a verifica dacă indicatorul de alimentare se stinge. Așteptați 10 sau 15 secunde, apoi reporniți computerul și introduceți parola corectă. Când introduceți parola, verificați dacă indicatorul Num lock și indicatorul Caps lock sunt stinși. Dacă sunt aprinși, apăsați tasta **Num Lk** sau tasta **Caps Lock** pentru a stinge indicatorul înainte de a introduce parola.

## Ce ar trebui să fac dacă software-ul jocului nu funcționează sau dacă se blochează des?

- Verificați dacă pe site-ul jocului există fișiere de corecție sau de actualizare pentru a fi descărcate.
- Asigurați-vă că aveți instalat cel mai nou driver video.
- În cazul unor modele VAIO, memoria grafică este partajată cu sistemul. În acest caz, performanța grafică optimă nu este garantată.

## Ce ar trebui să fac în cazul în care nu îmi amintesc parola BIOS?

Dacă ați uitat parola BIOS, contactați VAIO-Link pentru a o reseta. Se va percepe o taxă de resetare.

## De ce durează atât de mult până pornește computerul?

În cazul în care este activ Norton Internet Security's Personal Firewall, este posibil să dureze mai mult timp până ce ecranul spațiului de lucru apare, datorită verificărilor de securitate din rețea.

## De ce nu se stinge ecranul după ce trece ora setată pentru stingerea automată?

**Economizorul de ecran VAIO inițial** dezactivează setarea respectivă, pe care o puteți selecta folosind opțiunile pentru alimentare din Windows, astfel încât ecranul să se stingă.

Selectați alt economizor de ecran decât **Economizorul de ecran VAIO inițial**.

## Ce ar trebui să fac în cazul în care nu reușesc să pornesc computerul folosind fișierele de inițializare de pe o dischetă din unitatea USB conectată la computer?

Pentru a porni computerul de pe o unitate de dischete USB, trebuie să schimbați dispozitivul de pornire (boot).

Porniți computerul și apăsați tasta **F11** de câteva ori înaintea apariției siglei VAIO.

## Securitatea sistemului

### Cum îmi pot proteja computerul împotriva amenințărilor de securitate, precum virusii?

Sistemul de operare Microsoft Windows este preinstalat pe computerul dumneavoastră. Cel mai bun mod de a vă proteja computerul împotriva amenințărilor de securitate, precum virusii, este să descărcați și să instalați cu regularitate fișierele de actualizare Windows.

Puteți obține actualizări importante ale Windows făcând următoarele:

! Computerul trebuie să fie conectat la Internet înainte de a primi actualizări.

- 1 Conectați-vă la Internet.
- 2 Faceți dublu clic pe pictograma **Alerte de securitate Windows** de pe bara de activități.
- 3 Urmați instrucțiunile de pe ecran pentru a seta actualizarea automată sau programată.

### Cum îmi mențin software-ul antivirus actualizat?

Puteți menține programul software **Norton Internet Security** la curent cu ultimele actualizări de la Symantec Corporation.

Pentru a descărca și pentru a instala ultima actualizare de securitate

- 1 Faceți clic pe **Start, Toate programele, Norton Internet Security** și pe **Norton Internet Security**.
- 2 Faceți clic pe obiectul pentru actualizarea software-ului din panoul din stânga.
- 3 Urmați instrucțiunile de pe ecran pentru a selecta și pentru a descărca actualizările.

## Acumulator

### Cum descopăr nivelul de încărcare a acumulatorului?

Consultați **Încărcarea acumulatorului** ([pagina 25](#)).

### Când folosește computerul curent alternativ?

Când computerul este conectat direct la adaptorul CA, acesta folosește curent alternativ, chiar dacă acumulatorul este instalat.

### Când ar trebui să reîncarc acumulatorul?

- Când nivelul acumulatorului scade sub 10%.
- Când indicatorul acumulatorului și cel de alimentare clipesc în același timp.
- Când nu ați utilizat acumulatorul pentru o perioadă mai lungă de timp.

### Când ar trebui să înlocuiesc acumulatorul?

Dacă nivelul acumulatorului este în continuare scăzut după ce l-ați încărcat, este posibil ca acumulatorul să se apropie de sfârșitul perioadei de funcționare și trebuie înlocuit.

## Ar trebui să mă îngrijoreze faptul că acumulatorul instalat este cald?

Nu, este normal ca acumulatorul să fie cald atunci când alimentează computerul.

## Computerul poate intra în modul Hibernare în timp ce este alimentat de acumulator?

Computerul poate intra în modul Hibernare în timp ce este alimentat de acumulator, însă unele programe software și dispozitive periferice împiedică sistemul să intre în modul Hibernare. Dacă utilizați un program care împiedică sistemul să intre în modul Hibernare, salvați datele frecvent pentru a evita pierderea datelor. Consultați **Utilizarea modului Hibernare (pagina 100)** pentru informații despre cum puteți activa modul Hibernare.



## Cameră încorporată MOTION EYE

### De ce fereastra de vizualizare nu afișează imagini sau afișează imagini de calitate slabă?

- Camera încorporată **MOTION EYE** nu poate fi partajată între mai multe aplicații software. Dacă o altă aplicație software folosește camera, părăsiți aplicația respectivă înainte de a folosi camera încorporată **MOTION EYE**.
- Este posibil ca memoria video a computerului să nu mai fie suficientă pentru afișarea imaginilor primite de la camera încorporată **MOTION EYE**. Micșorarea rezoluției sau reducerea culorilor ecranului LCD pot ajuta.
- Fereastra de vizualizare poate prezenta unele anomalii, de exemplu linii orizontale, în cazul în care vizualizați un obiect care se deplasează rapid. Acest lucru este normal și nu indică o defecțiune.
- Dacă problemă persistă, reporniți computerul.

### De ce imaginile capturate au o calitate slabă?

- Imaginile capturate sub o lumină fluorescentă pot prezenta reflecția luminii.
- Este posibil ca în imaginile capturate să apară o porțiune întunecată.
- Dacă capacul de protecție a lentilei este murdar, nu puteți realiza o fotografie clară. Curățați capacul. Consultați **La utilizarea Camerei încorporate MOTION EYE (pagina 118)**.

### De ce imaginile capturate prezintă cadre lipsă și întreruperi de sunet?

- Este posibil ca setările efectelor din aplicația software să fi dus la lipsa cadrelor. Consultați fișierul ajutor din aplicația software pentru informații suplimentare.
- Este posibil ca pe computer să ruleze mai multe aplicații software decât poate suporta acesta. Părăsiți aplicațiile pe care nu le utilizați în acel moment.
- Este posibil ca funcția de gestionare a energiei computerului să fi fost activată. Verificați performanțele procesorului.

## De ce la redarea filmelor lipsesc cadre atunci când computerul funcționează cu acumulatorul?

Acumulatorul este pe punctul de a se descărca. Conectați computerul la o sursă de alimentare CA.

## De ce pâlpâie imaginile capturate cu camera încorporată MOTION EYE?

Această problemă apare atunci când utilizați camera sub o lumină fluorescentă datorită nepotrivirii dintre frecvența de redare a luminii și viteza diafragmei.

Pentru a reduce pâlpâirea, schimbați direcția camerei sau luminozitatea imaginilor capturate cu camera. În unele aplicații software, puteți seta o valoare corespunzătoare pentru una dintre proprietățile camerei (de ex. **LightSource**, **Flickness**, etc.) pentru a elimina pâlpâirile.

## De ce este suspendată pentru câteva secunde imaginea video provenită de la camera încorporată MOTION EYE?

Imaginea video poate fi suspendată pentru câteva secunde dacă:

- este folosită o tastă de comandă rapidă cu tasta **Fn**.
- crește încărcarea procesorului.

Acest lucru este normal și nu indică o defecțiune.

## De ce nu pot folosi camera încorporată MOTION EYE?

- ❑ Camera încorporată **MOTION EYE** nu poate fi partajată între mai multe aplicații software. Dacă o altă aplicație software folosește camera, părăsiți aplicația respectivă înainte de a folosi camera încorporată **MOTION EYE**.
- ❑ Dacă problema persistă, trebuie să reinstalați software-ul driverului pentru cameră. Urmați acești pași:
  - 1 Faceți clic pe **Start, Panou de Control, Hardware și Sunet** și apoi pe **Manager Dispozitive**.
  - 2 Faceți dublu clic pe **Dispozitive imaginii**.
  - 3 Faceți clic dreapta pe numele de dispozitiv ce corespunde cu camera și faceți clic pe **Actualizare Software Driver**.

## Ce trebuie să fac dacă computerul devine instabil atunci când intră într-un mod de economisire a energiei în timp ce este folosită camera încorporată MOTION EYE?

- ❑ Computerul nu trebuie să intre în modurile Repaus sau Hibernare în timp ce utilizați camera încorporată **MOTION EYE**.
- ❑ În cazul în care computerul intră automat în modul Repaus sau Hibernare, modificați setările corespunzătoare modului de economisire de energie. Pentru a modifica setarea, consultați **Utilizarea Modurilor de Economisire a Energiei (pagina 97)**.

## Ce trebuie să fac dacă nu pot captura corespunzător filme în format WMV cu ajutorul camerei încorporate MOTION EYE?

Schimbați formatul de înregistrare în MPEG-1. Alternativ, faceți clic pe **Start, Toate programele, VAIO Camera Capture Utility** și **VAIO Camera Capture Utility** pentru a porni **VAIO Camera Capture Utility**. Faceți clic pe butonul **Camera** pentru a afișa fereastra **Properties** și debifați caseta de selectare **Low Light**.

## Internet

### Ce ar trebui să fac în cazul în care modemul nu funcționează?

- Asigurați-vă că cablul telefonic este bine conectat la portul modemului de pe computer și la priza de perete.
- Asigurați-vă că cablul telefonic funcționează. Conectați cablul la un telefon obișnuit și verificați dacă există ton de apel.
- Asigurați-vă că numărul de telefon pe care programul îl apelează este corect.
- Asigurați-vă că aplicația software pe care o utilizați este compatibilă cu modemul computerului. (Toate programele Sony instalate în prealabil sunt compatibile.)
- Asigurați-vă că modemul este singurul dispozitiv conectat la linia telefonică.
- Urmați acești pași pentru a verifica setările:
  - 1 Faceți clic pe **Start** și apoi pe **Panou de Control**.
  - 2 Faceți clic pe **Hardware și Sunet**.
  - 3 Faceți clic pe **Opțiuni telefonie și modem**.
  - 4 În fila **Modemuri**, verificați dacă este listat modemul dumneavoastră.
  - 5 În fila **Reguli de apelare**, verificați ca informațiile despre amplasare să fie corecte.

## De ce viteza conexiunii prin modem este prea scăzută?

Computerul este echipat cu un modem V.92/ V.90 compatibil. Mulți factori pot influența viteza conexiunii modemului, inclusiv bruiatul liniilor telefonice sau compatibilitatea cu echipamentul telefonic, precum faxurile sau alte modemi. Dacă credeți că modemul nu se conectează corespunzător la alte modemi pentru PC, faxuri sau la Furnizorul de Servicii de Internet (ISP), faceți unul dintre următoarele lucruri:

- Cereți companiei telefonice să verifice dacă linia telefonică nu este bruiată.
- Dacă problema este legată de fax, asigurați-vă că nu există probleme cu faxul pe care îl apelați și că acesta este compatibil cu dispozitivele fax modem.
- Dacă întâmpinați probleme la conectarea cu furnizorul de servicii de Internet, asigurați-vă că furnizorul de servicii de Internet nu are probleme tehnice.
- Dacă dispuneți de o a doua linie telefonică, încercați să conectați modemul la acea linie.

## Lucru în rețea

### Ce ar trebui să fac în cazul în care computerul nu se poate conecta la un punct de acces LAN fără fir?

- Disponibilitatea conexiunii este afectată de distanță și de obstacole. Este posibil să fie nevoie să îndepărtați calculatorul de obstacole sau să îl mutați mai aproape de punctul de acces pe care îl folosiți.
- Asigurați-vă că comutatorul **WIRELESS** sau **WIRELESS LAN** este pornit și că indicatorul Wireless LAN de pe computer este aprins.
- Asigurați-vă că sursa de curent electric a punctului de acces este pornită.
- Urmați acești pași pentru a verifica setările:
  - 1 Faceți clic pe **Start** și apoi pe **Panou de Control**.
  - 2 Faceți clic pe **Vizualizare stare și sarcini rețea** din secțiunea **Rețea și Internet**.
  - 3 Faceți clic pe **Conectare la rețea** pentru a confirma faptul că punctul de acces este selectat.
- Verificați dacă este corectă cheia de criptare.
- Asigurați-vă că **Performanțe maxime** este selectat pentru **Setări adaptor fără fir** în fereastra **Opțiuni alimentare**. Selectarea oricărei alte opțiuni poate duce la un eșec al comunicării. Pentru a modifica setările, urmați pașii:
  - 1 Faceți clic dreapta pe simbolul stării alimentării din bara de sarcini și selectați **Opțiuni alimentare**.
  - 2 Faceți clic pe **Modificare setări de plan** din planul curent de alimentare.
  - 3 Faceți clic pe **Modificare setări avansate de gestionare a energiei**. Apare fereastra **Opțiuni alimentare**.
  - 4 Selectați fila **Stări complexe**.
  - 5 Faceți dublu clic pe **Setări adaptor fără fir** și **Mod economisire energie**.
  - 6 Selectați **Performanțe maxime** din lista verticală, atât pentru **Pe baterie** cât și pentru **Plugged in**.

## Ce ar trebui să fac în cazul în care nu pot accesa Internetul?

- ❑ Verificați setările punctului de acces. Consultați manualul primit cu punctul de acces pentru informații suplimentare.
- ❑ Asigurați-vă că punctul de acces și computerul sunt conectate unul la celălalt.
- ❑ Îndepărtați computerul de obstacole sau mutați-l mai aproape de punctul de acces pe care îl folosiți.
- ❑ Asigurați-vă că computerul este configurat în mod adecvat pentru accesul la Internet.
- ❑ Asigurați-vă că **Performanțe maxime** este selectat pentru **Setări adaptor fără fir** în fereastra **Opțiuni alimentare**. Selectarea oricărei alte opțiuni poate duce la un eșec al comunicării. Respectați pașii descriși în **Ce ar trebui să fac în cazul în care computerul nu se poate conecta la un punct de acces LAN fără fir? (pagina 142)** pentru a modifica setările.

## De ce viteza de transferare a datelor este scăzută?

- ❑ Viteza de transferare a datelor prin LAN fără fir este afectată de distanță și de obstacolele dintre dispozitive și punctele de acces. Alți factori includ configurațiile dispozitivului, starea semnalului radio și compatibilitatea aplicației software. Pentru a maximiza viteza de transferare a datelor, îndepărtați calculatorul de obstacole sau mutați-l mai aproape de punctul de acces pe care îl folosiți.
- ❑ Dacă folosiți un punct de acces LAN fără fir, este posibil ca dispozitivul să fie temporar supraîncărcat în funcție de numărul de dispozitive care comunică prin intermediul punctului de acces.
- ❑ Dacă punctul dumneavoastră de acces interferează cu alte puncte de acces, schimbați canalul punctului de acces. Consultați manualul primit cu punctul de acces pentru informații suplimentare.
- ❑ Asigurați-vă că **Performanțe maxime** este selectat pentru **Setări adaptor fără fir** în fereastra **Opțiuni alimentare**. Selectarea oricărei alte opțiuni poate duce la un eșec al comunicării. Respectați pașii descriși în **Ce ar trebui să fac în cazul în care computerul nu se poate conecta la un punct de acces LAN fără fir? (pagina 142)** pentru a modifica setările.

## Cum evit întreruperile transferului de date?

- ❑ Atunci când computerul este conectat la un punct de acces, întreruperile transferului de date pot apărea atunci când utilizați fișiere mari sau în cazul în care computerul se află în apropierea microundelor și a telefoanelor fără fir.
- ❑ Mutați computerul mai aproape de punctul de acces.
- ❑ Asigurați-vă că conexiunea punctului de acces este intactă.
- ❑ Schimbați canalul punctului de acces. Consultați manualul primit cu punctul de acces pentru informații suplimentare.
- ❑ Asigurați-vă că **Performanțe maxime** este selectat pentru **Setări adaptor fără fir** în fereastra **Opțiuni alimentare**. Selectarea oricărei alte opțiuni poate duce la un eșec al comunicării. Respectați pașii descriși în **Ce ar trebui să fac în cazul în care computerul nu se poate conecta la un punct de acces LAN fără fir? (pagina 142)** pentru a modifica setările.

## Ce sunt canalele?

- ❑ Comunicațiile LAN fără fir se fac în benzi de frecvență împărțite cunoscute și sub numele de canale. Canalele punctelor de acces LAN fără fir terțe pot fi presetate pe canale diferite față de dispozitivele Sony.
- ❑ Dacă utilizați un punct de acces LAN fără fir, consultați informațiile despre conectivitate din manualul primit odată cu punctul de acces.

## De ce se oprește conexiunea la rețea atunci când schimb cheia de encriptare?

Două computere cu funcționalitate LAN fără fir pot pierde o conexiune peer-to-peer în cazul în care cheia de encriptare este schimbată. Puteți fie să restabiliți cheia de encriptare la profilul inițial sau să reintroduceți cheia pe ambele computere pentru ca aceasta să se potrivească.



## Tehnologie Bluetooth

### Ce ar trebui să fac în cazul în care alte dispozitive Bluetooth nu pot detecta computerul?

- Asigurați-vă că ambele dispozitive au funcționalitatea Bluetooth activată.
- Dacă indicatorul Bluetooth este stins, schimbați poziția comutatorului **WIRELESS**.
- Nu puteți utiliza funcționalitatea Bluetooth atunci când computerul se află în modul de economisire de energie. Reveniți la modul Normal, apoi schimbați poziția comutatorului **WIRELESS**.
- Este posibil ca computerul și dispozitivul să fie prea departe unul de altul. Tehnologia Bluetooth fără fir funcționează cel mai bine atunci când dispozitivele sunt la maximum 10 metri unul față de celălalt.

### De ce nu poate computerul să detecteze alte dispozitive Bluetooth?

Dacă dispozitivul este conectat și la alte dispozitive, este posibil să nu apară în fila **Dispozitive** (Devices) a ferestrei **Dispozitive Bluetooth** (Bluetooth Devices) sau este posibil să nu puteți comunica cu dispozitivul.

### Ce ar trebui să fac dacă nu detectez dispozitivul Bluetooth cu care vreau să comunic?

- Verificați ca funcționalitatea Bluetooth a dispozitivului cu care doriți să comunicați să fie pornită. Consultați manualul celuiilalt dispozitiv pentru informații suplimentare.
- Dacă dispozitivul cu care doriți să comunicați comunică deja cu un alt dispozitiv Bluetooth, este posibil ca acesta să nu fie detectat sau să nu poată comunica cu computerul dumneavoastră.
- Pentru a permite altor dispozitive Bluetooth să comunice cu computerul, faceți clic pe **Start, Panou de Control, Hardware și Sunet, Dispozitive Bluetooth** (Bluetooth Devices), fila **Opțiuni** (Options) și bifați caseta de selectare **Permiteți dispozitivelor Bluetooth să se conecteze la acest computer** (Allow Bluetooth devices to connect to this computer).

## Ce ar trebui să fac în cazul în care alte dispozitive Bluetooth nu se pot conecta la computerul meu?

- ❑ Asigurați-vă că celălalt dispozitiv este autentificat.
- ❑ Pentru a permite altor dispozitive Bluetooth să comunice cu computerul, faceți clic pe **Start, Panou de Control, Hardware și Sunet, Dispozitive Bluetooth** (Bluetooth Devices), fila **Opțiuni** (Options) și bifați caseta de selectare **Permiteți dispozitivelor Bluetooth să se conecteze la acest computer** (Allow Bluetooth devices to connect to this computer).
- ❑ Distanța de transfer de date poate fi mai mică de 10 metri în funcție de obstacolele existente între cele două dispozitive, de calitatea undelor radio și de sistemul de operare sau de aplicația software utilizată. Apropiati computerul și dispozitivele Bluetooth, unul de celălalt.
- ❑ Dacă dispozitivul cu care doriți să comunicați comunică deja cu un alt dispozitiv Bluetooth, este posibil ca acesta să nu fie detectat sau să nu poată comunica cu computerul dumneavoastră.
- ❑ Verificați ca funcționalitatea Bluetooth a dispozitivului cu care doriți să comunicați să fie pornită. Consultați manualul celui alt dispozitiv pentru informații suplimentare.

## De ce viteza conexiunii Bluetooth este prea scăzută?

- ❑ Viteza de transfer de date depinde de obstacolele și/sau de distanța dintre cele două dispozitive, de calitatea undelor radio și de sistemul de operare sau de aplicația software utilizată. Aproiați computerul și dispozitivele Bluetooth, unul de cealaltă.
- ❑ Frecvența radio de 2,4 GHz utilizată de dispozitivele Bluetooth și LAN fără fir este, de asemenea, folosită de alte dispozitive. Dispozitivele Bluetooth încorporează tehnologie care minimizează interferența cu alte dispozitive folosind aceeași lungime de undă, totuși, viteza de comunicare și raza de conectare poate fi redusă. Interferența altor dispozitive poate, de asemenea, opri în întregime comunicațiile.
- ❑ Disponibilitatea conexiunii este afectată de distanță și de obstacole. Este posibil să fie nevoie să mutați computerul la distanță de obstacole sau mai aproape de dispozitivul la care este conectat.
- ❑ Identificați și îndepărtați obstacolele dintre computer și dispozitivul la care este conectat.
- ❑ Rețineți că datorită limitărilor standardului Bluetooth, este posibil ca fișierele mari să fie câteodată alterate în timpul transferului continuu, datorită interferenței electromagnetice din mediul înconjurător.

## De ce nu mă pot conecta la serviciul suportat de dispozitivul Bluetooth vizat?

Conectarea este posibilă doar pentru serviciile suportate și de computerul cu funcționalitate Bluetooth. Pentru informații suplimentare, căutați informații despre Bluetooth folosind **Ajutor și Asistență Windows**. Pentru a deschide **Ajutor și Asistență Windows**, faceți clic pe **Start** și pe **Ajutor și Asistență**.

## Pot folosi un dispozitiv cu tehnologie Bluetooth în avion?

Prin intermediul tehnologiei Bluetooth, computerul dumneavoastră transmite o frecvență radio de 2,4 GHz. Locurile sensibile, precum spitalele și avioanele, pot avea restricții de utilizare a dispozitivelor Bluetooth, datorită interferențelor radio. Consultați personalul facilităților pentru a afla dacă este permisă utilizarea funcționalității Bluetooth a computerului.

## De ce nu pot folosi funcționalitatea Bluetooth atunci când fac log on la computer în calitate de utilizator cu cont standard?

Este posibil ca funcționalitatea Bluetooth să nu fie disponibilă unui utilizator cu un cont standard pe computerul dumneavoastră. Faceți Log on pe computer în calitate de utilizator cu drepturi de administrator.

## De ce nu mă pot conecta la un dispozitiv Bluetooth în modul Utilizator rețea zonă personală?

Dacă dispozitivul la care doriți să vă conectați nu suportă comunicare Bluetooth în modul Utilizator rețea zonă personală, nu puteți stabili o conexiune de la computer.

## De ce nu pot folosi dispozitivele Bluetooth atunci când schimb utilizatorul?

Dacă schimbați un utilizator fără să faceți log off din sistem, dispozitivele Bluetooth nu vor funcționa corect. Asigurați-vă că faceți log off înainte de a schimba utilizatorul. Pentru a face log off din sistem, faceți clic pe **Start**, pe săgeata de lângă butonul **Blocare** și apoi pe **Log Off**.

## De ce nu pot face schimb de cărți de vizită cu un telefon mobil?

Schimbul de cărți de vizită nu este acceptat.

## Discuri optice

### De ce se blochează computerul când încearcă să citească un disc?

Este posibil ca discul pe care computerul încearcă să îl citească să fie murdar sau deteriorat. Urmați acești pași:

- 1 Apăsați tastele **Ctrl+Alt+Delete** și faceți clic pe săgeata de lângă butonul **Închidere** și pe **Repornire** pentru a reporni computerul.
- 2 Scoateți discul din unitatea de disc optică.
- 3 Verificați ca discul să nu fie deteriorat sau murdar. Dacă trebuie să curățați discul, consultați **La manipularea discurilor (pagina 120)** pentru instrucțiuni.

### Ce ar trebui să fac în cazul în care tava unității nu se deschide?

- Computerul trebuie să fie pornit.
- Apăsați butonul de scoatere a unității.
- Dacă butonul de scoatere al unității nu funcționează, faceți clic pe **Start** și pe **Computer**. Faceți clic dreapta pe pictograma unității de disc optice și selectați **Scoatere**.
- Dacă niciuna dintre opțiunile de mai sus nu au efect, introduceți un obiect subțire și drept (precum o agrafă pentru hârtie) în orificiul de scoatere manuală de pe unitatea de disc optică.
- Încercați să reporniți computerul.

## Ce ar trebui să fac dacă nu pot reda corect un disc pe computer?

- ❑ Asigurați-vă că discul este introdus în unitatea de disc optică cu eticheta în sus.
- ❑ Asigurați-vă că programele necesare sunt instalate în conformitate cu instrucțiunile producătorului.
- ❑ Dacă un disc este murdar sau deteriorat, computerul nu va mai răspunde la comenzi. Uurmați acești pași:
  - 1 Apăsăți tastele **Ctrl+Alt+Delete** și faceți clic pe săgeata de lângă butonul **Închidere** și pe **Repornire** pentru a reporni computerul.
  - 2 Scoateți discul din unitatea de disc optică.
  - 3 Verificați ca discul să nu fie deteriorat sau murdar. Dacă trebuie să curățați discul, consultați **La manipularea discurilor (pagina 120)** pentru instrucțiuni.
- ❑ Dacă este redat un disc și nu se poate auzi sunetul, procedați în felul următor:
  - ❑ Verificați dacă volumul este oprit dau dat la minim apăsând tastele **Fn+F2** sau butonul **VOL-**.
  - ❑ Faceți clic dreapta pe pictograma Bluetooth de pe bara de activități și faceți clic pe **Deschidere mixer volum** pentru a verifica setările.
  - ❑ Verificați setările de volum din mixerul audio.
  - ❑ Dacă folosiți difuzoare externe, verificați setările de volum ale difuzoarelor și conexiunile dintre difuzoare și computer.
  - ❑ Asigurați-vă că este instalată aplicația software a driver-ului corect. Uurmați acești pași:
    - 1 Faceți clic pe **Start** și apoi pe **Panou de Control**.
    - 2 Faceți clic pe **Sistem și întreținere**.
    - 3 Faceți clic pe **Sistem**.

- 4 Faceți clic pe **Manager Dispozitive** de pe panoul din stânga.  
Apare fereastra **Manager Dispozitive** în care sunt enumerate dispozitivele hardware ale computerului dumneavoastră.  
Dacă în dreptul unui dispozitiv listat apare un „X” sau un semn de exclamare, este posibil să fie nevoie să activați dispozitivul sau să reinstalați driverele.
  - 5 Faceți dublu clic pe dispozitivul unității de disc optice pentru a deschide o listă cu unitățile de disc optice ale computerului dumneavoastră.
  - 6 Faceți dublu clic pe unitatea dorită.  
Puteți confirma aplicația software a driverului selectând fila **Driver** și făcând clic pe **Detalii Driver**.
  - 7 Faceți clic pe **OK** pentru a închide fereastra.
- Asigurați-vă că pe disc nu este lipită o etichetă adezivă. Etichetele adezive se pot desprinde în timp ce discul se află în unitatea de disc optică și pot deteriora unitatea sau pot duce la defectarea acesteia.
  - Dacă apare un mesaj de avertizare cu privire la codul regiunii, este posibil ca discul să fie incompatibil cu unitatea de disc optică. Verificați ambalajul DVD-ului pentru a vă asigura că codul de regiune este compatibil cu unitatea de disc optică.
  - Dacă observați condens pe computer, nu utilizați computerul cel puțin o oră. Condensul poate duce la defectarea computerului.
  - Asigurați-vă că computerul utilizează o sursă de alimentare cu curent alternativ și încercați din nou discul.

## Ce ar trebui să fac în cazul în care nu pot scrie date pe un suport CD?

- Asigurați-vă că nu porniți nicio aplicație software și că nu permiteți niciuneia să fie pornită automat, nici măcar un economizor de ecran.
- Nu mai folosiți tastatura.
- Dacă folosiți un disc CD-R/RW cu o etichetă adezivă atașată, înlocuiți-l cu unul fără etichetă adezivă. Utilizarea unui disc cu o etichetă adezivă lipită ar putea duce la o eroare de scriere sau la deteriorări de altă natură.

## Ce ar trebui să fac în cazul în care nu pot scrie date pe un suport DVD?

- Asigurați-vă că folosiți suportul DVD înregistrabil corect.
- Verificați ce format DVD înregistrabil este compatibil cu unitatea dumneavoastră de disc optică. Rețineți că este posibil ca unele mărci de suporturi DVD înregistrabile să nu funcționeze.
- Aplicația software instalată inițial pe computer nu suportă copierea de filme în format DVD. Macrovision sau alte tehnologii de protecție video similare previn copierea filmelor în format DVD de către utilizatori. Copierea unui film în format DVD reprezintă o încălcare a drepturilor de autor și, prin urmare, este ilegală.

## De ce nu pot scrie date pe discuri Blu-ray?

!

Această înregistrare se aplică doar modelelor selectate. Pentru a găsi tipul de unitate de disc optică, consultați **Specificații** online și apoi **Citirea și scrierea de discuri optice (pagina 37)** pentru a citi despre suporturile de disc.

- Asigurați-vă ce unitatea de disc optică acceptă configurația de scriere a discului Blu-ray. Unitățile CD-RW/DVD-ROM, DVD-ROM, și DVD±RW/±R DL/RAM nu o acceptă.
- Discurile BD-R nu sunt suporturi reinscripționabile. Nu puteți adăuga sau șterge date pe sau de pe discurile BD-R.



## Monitor

### De ce se închide ecranul meu?

- ❑ Ecranul computerului se poate închide în cazul în care computerul nu mai este alimentat sau intră într-un mod de economisire a energiei (Repaus sau Hibernare). În cazul în care computerul se află în modul Repaus LCD (Video), apăsați orice tastă pentru a reveni la modul Normal. Consultați **Utilizarea Modurilor de Economisire a Energiei (pagina 97)** pentru mai multe informații.
- ❑ Asigurați-vă că computerul este bine conectat la o sursă de curent și că este pornit. Asigurați-vă că indicatorul de alimentare arată că computerul este alimentat cu curent.
- ❑ În cazul în care computerul utilizează energie de la acumulator, asigurați-vă că acumulatorul este instalat corect și că este încărcat. Consultați **Utilizarea acumulatorului (pagina 22)** pentru informații suplimentare.
- ❑ Dacă modul de afișaj este setat la monitor extern, apăsați tastele **Fn+F7**. Consultați **Combi-nații și Funcții cu tasta Fn (pagina 30)** pentru informații suplimentare.

### De ce nu pot vizualiza întreaga imagine a unui video în format DVD pe ecranul televizorului meu?

Este posibil ca rezoluția ecranului să nu fie setată corespunzător. Vă recomandăm să ajustați rezoluția ecranului la 1024 x 768 sau mai puțin, în funcție de dimensiunea ecranului monitorului extern.

### Cum ajustez imaginea de pe ecranul televizorului meu?

Utilizați comenzile monitorului extern pentru a ajusta imaginea. Consultați manualul furnizat odată cu televizorul pentru informații suplimentare.

## Cum ajustez rezoluția ecranului televizorului meu?

Este posibil ca ecranul televizorului să nu afișeze întreaga imagine a unei înregistrări video în cazul în care rezoluția ecranului este mai mare de 1024 x 768. Ajustați rezoluția ecranului la valoarea 1024 x 768 sau la o valoare mai mică.

Pentru a modifica rezoluția ecranului, urmați pașii:

- 1 Faceți clic dreapta pe spațiul de lucru și selectați **Personalizare**.
- 2 Faceți clic pe **Setări afișare**.  
Apare fereastra **Setări afișare**.
- 3 Mutați cursorul de sub **Rezoluție** spre stânga pentru a reduce sau spre dreapta pentru crește rezoluția ecranului.

## Cum schimb dispozitivul de afișare de la ecran la televizor?

Consultați **Selectarea modurilor de afișare (pagina 80)**.

În mod alternativ, puteți apăsa tastele **Fn+F7** pentru a vedea imaginea fie pe ecranul computerului, fie pe televizor. Consultați **Combinății și Funcții cu tasta Fn (pagina 30)** pentru informații suplimentare.

## De ce nu poate ecranul meu să afișeze o înregistrare video?

- ❑ Dacă monitorul extern este selectat ca fiind dispozitivul de afișare și monitorul extern este deconectat, nu puteți afișa o înregistrare video pe ecranul computerului. Opriti redarea înregistrării video, selectați ecranul computerului pentru a fi dispozitivul de afișare și apoi reporniți redarea înregistrării video. Consultați **Selectarea modurilor de afișare (pagina 80)**. În mod alternativ, puteți apăsa tastele **Fn+F7** pentru a schimba dispozitivul de afișare. Consultați **Combinății și Funcții cu tasta Fn (pagina 30)** pentru informații suplimentare.
- ❑ Este posibil ca memoria video a computerului dumneavoastră să fie insuficientă pentru a afișa înregistrări video la rezoluție mare. În acest caz, micșorați rezoluția ecranului LCD.

Pentru a modifica rezoluția ecranului, urmați pașii:

- 1 Faceți clic dreapta pe spațiul de lucru și selectați **Personalizare**.
- 2 Faceți clic pe **Setări afișare**.  
Apare fereastra **Setări afișare**.
- 3 Mutați cursorul de sub **Rezoluție** spre stânga pentru a reduce sau spre dreapta pentru crește rezoluția ecranului.



Puteți confirma valoarea memoriei grafice și video totale. Faceți clic dreapta pe desktop, selectați **Personalizare** și faceți clic pe **Setări afișare**, **Stări complexe** și apoi pe fila **Adaptor**. Este posibil ca valoarea afișată să fie diferită de memoria reală a computerului dumneavoastră.

## Ce ar trebui să fac în cazul în care ecranul este întunecat?

Apăsați tastele **Fn+F6** pentru a spori luminozitatea ecranului computerului.

## Ce ar trebui să fac dacă luminozitatea LCD a ecranului se schimbă?

Setarea luminozității LCD, ajustată cu tastele **Fn+F5/F6**, este temporară și este posibil să se revină la setarea inițială atunci când computerul revine la modul Normal din modul Repaus sau Hibernare. Pentru a salva setarea preferată pentru luminozitate, urmați acești pași:

- 1 Faceți clic dreapta pe simbolul stării alimentare din bara de sarcini și selectați **Opțiuni alimentare**.
- 2 Faceți clic pe **Modificare setări de plan** din planul curent de alimentare.
- 3 Faceți clic pe **Modificare setări avansate de gestionare a energiei**.  
Apare fereastra **Opțiuni alimentare**.
- 4 Selectați fila **Stări complexe**.
- 5 Faceți dublu clic pe **Afișare**.
- 6 Ajustați setarea luminozității LCD din cadrul elementului pentru ajustarea luminozității.

## Ce ar trebui să fac în cazul în care monitorul extern rămâne închis?

Dacă nu puteți schimba dispozitivul de afișare prin intermediul tastelor **Fn+F7**, trebuie să modificați setările pentru monitor extern prin intermediul **VAIO Control Center**. Pentru a modifica setările, lansați **VAIO Control Center**, selectați elementul de control pentru monitorul extern și apoi faceți clic pentru a selecta caseta pentru schimbarea opțiunilor de detectare automată a monitorului extern. Apoi, încercați tastele **Fn+F7** pentru a schimba dispozitivul de afișare.

## Cum pot rula Windows Aero?

! Această înregistrare se aplică doar modelelor selectate.

Pentru a rula Windows Aero, respectați acești pași:

- 1 Faceți clic pe **Start** și apoi pe **Panou de Control**.
- 2 Faceți clic pe **Particularizare culori** din **Aspect și personalizare**.
- 3 Faceți clic pe **Deschidere proprietăți aspect clasic pentru mai multe opțiuni de culoare**. Apare fereastra **Setări aspect**.
- 4 Selectați **Windows Aero** din opțiunile **Schemă de culori** din fila **Aspect**.
- 5 Faceți clic pe **OK**.

Pentru informații legate de funcțiile Windows Aero, precum Windows Flip 3D, consultați **Ajutor și Asistență Windows**.

## Imprimare

### Ce ar trebui să fac în cazul în care nu pot imprima un document?

- ❑ Asigurați-vă că imprimanta este pornită și că cablul imprimantei este bine conectat la porturile imprimantei și ale computerului.
- ❑ Asigurați-vă că imprimanta este compatibilă cu sistemul de operare Windows instalat pe computerul dumneavoastră.
- ❑ S-ar putea să fie nevoie să instalați driverul pentru imprimantă înainte să puteți utiliza imprimanta. Consultați manualul furnizat odată cu imprimanta pentru informații suplimentare.
- ❑ În cazul în care imprimanta nu funcționează după ce computerul își reia activitatea după ce s-a aflat într-un mod de economisire a energiei (Repaus sau Hibernare), apoi reporniți computerul.
- ❑ În cazul în care cu imprimanta sunt oferite funcții de comunicare bidirecțională, este posibil ca dezactivarea acestor funcții pe computerul dumneavoastră să activeze imprimarea. Urmăriți acești pași:
  - 1 Faceți clic pe **Start** și apoi pe **Panou de Control**.
  - 2 Faceți clic pe **Imprimantă** din secțiunea **Hardware și Sunet**.
  - 3 Faceți clic dreapta pe pictograma imprimantei și selectați **Proprietăți**.
  - 4 Faceți clic pe fila **Porturi**.
  - 5 Faceți clic pentru a debifa caseta **Se activează suportul bidirecțional**.
  - 6 Faceți clic pe **OK**.

Această modificare a setărilor dezactivează funcțiile de comunicare bidirecțională ale imprimantei, cum ar fi transferul de date, monitorizarea stării și panoul de control de la distanță.

## Microfon

### Ce ar trebui să fac în cazul în care microfonul nu funcționează?

Dacă folosiți un microfon extern, asigurați-vă că aceasta este pornit și că este conectat corespunzător la jackul pentru microfon de pe computerul dumneavoastră.

### Cum pot evita microfonia?

Microfonia apare atunci când microfonul primește sunetul din partea unui dispozitiv de ieșire audio, precum un difuzor.

Pentru a preveni această problemă:

- Țineți microfonul la distanță de dispozitivul de ieșire audio.
- Micșorați volumul difuzoarelor și al microfonului.

## Maus

### Ce ar trebui să fac în cazul în care computerul nu recunoaște mausul meu?

- Asigurați-vă că mausul este conectat corespunzător la port.
- Reporniți computerul cu mausul conectat.

### Ce ar trebui să fac în cazul în care indicatorul nu se mișcă atunci când folosesc mausul?

- Asigurați-vă că nu este conectat un alt maus.
- În cazul în care indicatorul nu se mișcă în timp ce rulează o aplicație software, apăsați tastele **Alt+F4** pentru a închide fereastra aplicației.
- Dacă tastele **Alt+F4** nu funcționează, faceți clic pe **Start**, pe săgeata din dreptul butonului **Blocare** și pe **Repornire** pentru a reporni computerul.
- În cazul în care computerul nu repornește, apăsați tastele **Ctrl+Alt+Delete** și faceți clic pe săgeata de lângă butonul **Închidere** și pe **Repornire**.  
Dacă apare fereastra **Securitate Windows**, faceți clic pe **Repornire**.
- Dacă această procedură nu funcționează, apăsați și mențineți apăsat butonul de alimentare până când se oprește computerul.

!  
Oprirea computerului folosind butonul de alimentare poate duce la pierderea datelor nesalvate.



## Difuzoare

### Ce ar trebui să fac în cazul în care difuzoarele externe nu funcționează?

- Dacă utilizați un program care are propriul control de volum, asigurați-vă că controlul de volum este setat corespunzător. Consultați fișierul de ajutor al programului pentru informații suplimentare.
- Asigurați-vă că difuzoarele sunt conectate în mod adecvat și că volumul este destul de ridicat pentru a auzi sunetul.
- Asigurați-vă că difuzoarele sunt proiectate pentru a fi utilizate cu un computer.
- Dacă difuzoarele au un buton de întrerupere a sunetului, setați butonul în poziția oprit.
- Este posibil ca volumul să fi fost oprit din tastele **Fn+F2**. Apăsați-le încă o dată.
- Este posibil ca volumul să fi fost minimizat de la butonul **VOL-**. Apăsați butonul **VOL+** pentru a mări volumul la un nivel acceptabil.
- Dacă difuzoarele dumneavoastră necesită alimentare externă, asigurați-vă că difuzoarele sunt conectate la o sursă de curent. Consultați manualul furnizat odată cu difuzoarele pentru informații suplimentare.
- Verificați controalele pentru volum din Windows făcând clic pe pictograma de volum din bara de activități.

### Ce ar trebui să fac în cazul în care nu aud sunetul provenit de la difuzoarele încorporate?

- Dacă utilizați un program care are propriul control de volum, asigurați-vă că controlul de volum este setat corespunzător. Consultați fișierul de ajutor al programului pentru informații suplimentare.
- Asigurați-vă că volumul difuzorului este destul de ridicat și că opțiunea audio este activată.
- Este posibil ca volumul să fi fost oprit din tastele **Fn+F2**. Apăsați-le încă o dată.
- Este posibil ca volumul să fi fost minimizat de la butonul **VOL-**. Apăsați butonul **VOL+** pentru a mări volumul la un nivel acceptabil.
- Verificați controalele pentru volum din Windows făcând clic pe pictograma de volum din bara de activități.

## Ce ar trebui să fac în cazul în care nu aud microfonul sau sunetul provenit de la televizorul compatibil HDMI?

! Această înregistrare se aplică doar modelelor cu placă video NVIDIA.

Computerul dumneavoastră nu poate să scoată semnale audio din jackul microfonului direct prin portul **HDMI**. Salvați mai întâi datele audio într-un fișier audio și apoi redați fișierul către dispozitivul de ieșire prin portul **HDMI**.

## Touch Pad

### Ce ar trebui să fac în cazul în care dispozitivul touch pad nu funcționează?

- ❑ Este posibil ca dumneavoastră să fi dezactivat dispozitivul touch pad fără a conecta un maus la computer. Consultați **Utilizarea dispozitivului Touch Pad (pagina 32)**.
- ❑ Asigurați-vă că nu este conectat un maus la computerul dumneavoastră.
- ❑ În cazul în care indicatorul nu se mișcă în timp ce rulează o aplicație software, apăsați tastele **Alt+F4** pentru a închide fereastra aplicației.
- ❑ Dacă tastele **Alt+F4** nu funcționează, faceți clic pe **Start**, pe săgeata din dreptul butonului **Blocare** și pe **Repornire** pentru a reporni computerul.
- ❑ În cazul în care computerul nu repornește, apăsați tastele **Ctrl+Alt+Delete** și faceți clic pe săgeata de lângă butonul **Închidere** și pe **Repornire**.  
Dacă apare fereastra **Securitate Windows**, faceți clic pe **Repornire**.
- ❑ Dacă această procedură nu funcționează, apăsați și mențineți apăsat butonul de alimentare până când se oprește computerul.

**!**  
Oprirea computerului folosind butonul de alimentare poate duce la pierderea datelor nesalvate.

## Tastatură

### Ce ar trebui să fac în cazul în care configurația tastaturii mele este greșită?

Structura de limbă a tastaturii computerului dumneavoastră este afișată pe eticheta de pe ambalaj. Dacă alegeți o tastatură regională diferită atunci când efectuați configurarea sistemului Windows, configurația tastelor nu se va potrivi. Pentru a modifica configurația tastaturii, urmați pașii:

- 1 Faceți clic pe **Start** și apoi pe **Panou de Control**.
- 2 Faceți clic pe **Ceas, limba și regiune** și apoi faceți clic pe **Opțiuni regionale și lingvistice**.
- 3 Modificați setările după cum doriți.

### Ce ar trebui să fac în cazul în care nu pot introduce anumite caractere de la tastatură?

Dacă nu puteți introduce **U, I, O, P, J, K, L, M** și așa mai departe, este posibil să fie activată tasta **Num Lk**. Verificați ca indicatorul Num lock să fie stins. Dacă indicatorul Num lock este aprins, apăsați tasta **Num Lk** pentru a-l stinge înainte de a introduce aceste caractere.

## Dischete

### De ce nu apare pictograma Eliminarea în siguranță a unui dispozitiv hardware în bara de activități atunci când unitatea este conectată?

Computerul dumneavoastră nu recunoaște unitatea de dischete. Mai întâi asigurați-vă că cablul USB este conectat în mod adecvat la portul USB. Dacă trebuie să fie asigurată conexiunea, așteptați câteva momente pentru ca unitatea să fie recunoscută de către computer. Dacă pictograma nu apare în continuare, urmați pașii:

- 1 Opriți toate programele ce accesează unitatea de dischete.
- 2 Așteptați ca indicatorul LED de pe unitatea de dischete să se stingă.
- 3 Apăsăți butonul de scoatere pentru a îndepărta discheta și deconectați unitatea de dischete USB din computer.
- 4 Reconectați unitatea de dischete prin introducerea conectorului USB în portul USB.
- 5 Reporniți computerul făcând clic pe **Start**, pe săgeata de lângă butonul **Blocare** și apoi pe **Repornire**.

### Ce ar trebui să fac în cazul în care nu pot scrie date pe o dischetă?

- Asigurați-vă că discheta este introdusă corespunzător în unitate.
- Dacă discheta este introdusă corespunzător și, în continuare, nu puteți scrie date pe aceasta, este posibil ca discheta să fie plină sau protejată la scriere. Fie puteți folosi o dischetă care nu este protejată la scriere, fie puteți dezactiva opțiunea de protejare la scriere.

## Audio/Video

### Ce ar trebui să fac în cazul în care nu pot utiliza camera video DV?

Dacă se precizează ca dispozitivul i.LINK pare deconectat sau oprit, este posibil ca cablul i.LINK să nu fie introdus corespunzător în portul computerului sau al camerei video. Deconectați cablul și conectați-l din nou. Consultați **Conectarea unui dispozitiv i.LINK (pagina 89)** pentru informații suplimentare.



i.LINK este marcă înregistrată a Sony folosită doar pentru a indica faptul că produsul conține o conexiune IEEE 1394. Procedura pentru stabilirea unei conexiuni i.LINK poate varia în funcție de aplicația software, de sistemul de operare și de dispozitivele compatibile cu i.LINK. Nu toate produsele cu o conexiune i.LINK pot comunica între ele. Consultați manualul furnizat odată cu dispozitivul i.LINK compatibil pentru mai multe informații despre condițiile de funcționare și conectarea adecvată. Înainte de a conecta dispozitive periferice compatibile cu i.LINK la sistemul dumneavoastră, cum ar fi o unitate CD-RW sau o unitate de disc optică, verificați compatibilitatea acestora cu sistemul de operare și condițiile de funcționare cerute.

### Cum dezactivez sunetul de început al sistemului Windows?

Pentru a dezactiva sunetul de început al sistemului Windows, urmați acești pași:

- 1 Faceți clic pe **Start** și apoi pe **Panou de Control**.
- 2 Faceți clic pe **Hardware și Sunet**.
- 3 Faceți clic pe **Gestionare dispozitive audio** din secțiunea **Sunet**.
- 4 În fila **Sunete**, faceți clic pentru a deselecta caseta de validare **Redare sunet de început Windows**.
- 5 Faceți clic pe **OK**.

## Ce ar trebui să fac dacă nu aud sunetul provenit de la dispozitivul de ieșire audio conectat la portul HDMI?

! Această înregistrare se aplică doar modelelor cu placă video NVIDIA.

- ❑ Odată ce ați conectat un dispozitiv la portul **HDMI**, trebuie să schimbați dispozitivul de redare a sunetului dacă doriți să auziți sunete din dispozitiv.

Pentru a schimba dispozitivul de ieșire audio, urmați acești pași:

- 1 Închideți toate programele deschise.
  - 2 Faceți clic pe **Start** și apoi pe **Panou de Control**.
  - 3 Faceți clic pe **Hardware și Sunet**.
  - 4 Faceți clic pe **Gestionare dispozitive audio** din secțiunea **Sunet**.
  - 5 În fila **Redare**, selectați dispozitivul dorit pentru redare și faceți clic pe **Stabilire ca implicit**.
- ❑ Dacă tot nu auziți niciun sunet de la dispozitivul de ieșire audio, urmați pașii următori:
    - 1 Respectați pașii 1 - 4 de mai sus.
    - 2 În fila **Redare**, selectați pictograma HDMI și faceți clic pe **Proprietăți**.
    - 3 Faceți clic pe fila **Avansat**.
    - 4 Selectați rata eșantionului (de exemplu, 48000 Hz, 16 bit) pe care o acceptă dispozitivul.
    - 5 Faceți clic pe **OK**.

## Cum fac ca sunetul Dolby Digital sau DTS să iasă printr-un dispozitiv compatibil HDMI?

! Această înregistrare se aplică doar modelelor cu placă video NVIDIA.

Pentru a scoate sunetul Dolby Digital sau DTS de pe un disc prin intermediul unui dispozitiv compatibil HDMI conectat la computerul dumneavoastră, urmați acești pași:

- 1 Faceți clic pe **Start** și apoi pe **Panou de Control**.
- 2 Faceți clic pe **Hardware și Sunet**.
- 3 Faceți clic pe **Gestionare dispozitive audio** din secțiunea **Sunet**.
- 4 În fila **Redare**, selectați pictograma HDMI și faceți clic pe **Proprietăți**.
- 5 Faceți clic pe fila **Formate acceptate**.
- 6 Faceți clic pentru a selecta caseta **DTS audio** și **Dolby Digital**.
- 7 Faceți clic pe **OK**.

! Dacă sunetul Dolby Digital sau DTS este redat la un dispozitiv care nu acceptă acest format, acesta nu va reda niciun sunet. În astfel de cazuri, debifați casetele de validare **DTS audio** și **Dolby Digital**.



## Suport Memory Stick

### Ce ar trebui să fac dacă nu pot utiliza pe alte dispozitive suporturile Memory Stick care au fost formate pe un computer VAIO?

Este posibil să fie nevoie să reformatați suportul Memory Stick.

Formatarea suportului Memory Stick șterge toate datele, inclusiv muzica salvată în prealabil pe acesta. Înainte de a putea să reformatați suportul Memory Stick, faceți copii de siguranță pentru datele importante și confirmați că suportul nu conține fișierele pe care doriți să le păstrați.

- 1 Copiați datele de pe suportul Memory Stick pe discul local, pentru a salva date sau imagini.
- 2 Formatați suportul Memory Stick urmând pașii din **Pentru a formata un suport Memory Stick (pagina 51)**.

### De ce nu pot salva fișiere cu muzică pe suportul Memory Stick?

Muzica protejată prin drepturi de autor nu poate fi transferată pe niciun suport Memory Stick cu excepția celor ce au sigla MagicGate.

! Utilizarea muzicii înregistrate necesită aprobarea deținătorilor drepturilor de autor.

Sony nu este responsabil pentru fișierele cu muzică care nu pot fi înregistrate de pe un CD sau descărcate din alte surse.

### Pot copia imagini de pe camera digitală folosind un suport Memory Stick?

Da și puteți vedea clipurile video înregistrate cu camerele digitale compatibile cu suportul Memory Stick.

### De ce nu pot salva fișiere cu muzică pe suportul Memory Stick?

Unele versiuni de suport Memory Stick sunt echipate cu un comutator de prevenire a ștergerii pentru a proteja datele de ștergere sau suprascriere accidentală. Asigurați-vă că comutatorul de prevenire a ștergerii este oprit.

## Periferice

### Ce ar trebui să fac în cazul în care nu pot conecta un dispozitiv USB?

- ❑ Dacă este cazul, verificați ca dispozitivul USB să fie pornit și să utilizeze propria sursă de alimentare. De exemplu, dacă utilizați o cameră digitală, verificați dacă bateria este încărcată. Dacă utilizați o imprimantă, verificați dacă cablul de alimentare este conectat în mod corespunzător la priza de curent alternativ.
- ❑ Încercați să folosiți un alt port USB de pe computerul dumneavoastră. Driverul ar putea fi instalat pentru portul specific folosit prima dată când ați conectat dispozitivul.
- ❑ Consultați manualul furnizat odată cu dispozitivul USB pentru informații suplimentare. S-ar putea să trebuiască să instalați o aplicație software înainte să conectați dispozitivul.
- ❑ Încercați să conectați un dispozitiv simplu, cu consum scăzut de energie, cum ar fi un mouse, pentru a testa dacă portul funcționează.
- ❑ Huburile USB pot împiedica un dispozitiv să funcționeze datorită distribuției alimentării. Vă recomandăm să conectați dispozitivul direct la computer fără a folosi un hub.

## Opțiuni de asistență

Din această secțiune puteți afla unde să căutați răspunsuri la întrebările despre computerul VAIO.

### Informații asistență Sony

Consultați următoarele surse pentru răspunsuri, în ordinea enumerată mai jos.

Consultați **Documentație (pagina 7)** pentru detalii cu privire la documentația tipărită și netipărită furnizată odată cu computerul, precum și pentru alte surse de referință.

- Accesați fișierele de ajutor ce însoțesc software-ul pentru instrucțiuni cu privire la utilizarea software-ului.
- Utilizați funcția de căutare din **Ajutor și Asistență Windows** ținând apăsată tasta Microsoft Windows și apăsând pe tasta **F1**.
- Web site VAIO-Link:** Dacă aveți probleme cu computerul, puteți accesa site-ul VAIO-Link pentru soluționarea problemelor. Accesați <http://support.vaio.sony.eu>.
- e-Support:** Această parte interactivă a site-ului nostru <http://support.vaio.sony.eu> vă permite să intrați în contact prin intermediul Internetului cu echipa noastră de asistență dedicată. Dacă folosiți un cont personalizat, puteți să vă înregistrați cu ușurință întrebările.
- Linii de asistență VAIO-Link:** Înainte de a contacta VAIO-Link prin telefon, încercați să rezolvați problema prin citirea documentației tipărite și netipărite.
- Vizitați celelalte site-uri Sony:
  - <http://www.club-vaio.com> dacă doriți să aflați mai multe despre VAIO și dacă doriți să fiți parte a comunității VAIO.
  - <http://www.sonystyle-europe.com> pentru achiziții online.
  - <http://www.sony.net> pentru alte produse Sony.



Trebuie să aveți o conexiune la Internet pentru a accesa funcțiile online descrise aici.

## e-Support

### Ce este e-Support?

Ați căutat în ghidurile de utilizare și pe site-ul nostru (<http://support.vaio.sony.eu>) dar nu ați găsit un răspuns la întrebare/problemă? e-Support este soluția ideală pentru dumneavoastră!

Portalul nostru e-Support este un site interactiv pe care puteți să postați orice întrebare de natură tehnică pe care o puteți avea cu privire la computer și unde puteți primi răspunsuri de la echipa de asistență dedicată.

Fiecare întrebare postată va avea un „număr de caz” unic pentru a asigura comunicarea cu ușurință între dumneavoastră și echipa e-Support.

### Cine poate folosi e-Support?

Totți clienții VAIO înregistrați au dreptul la acces nelimitat la portalul VAIO-Link e-Support.

### Cum pot accesa portalul e-Support?

Când înregistrați computerul, veți primi automat un e-mail cu legătura către portalul e-Support, numărul de client și, câteva ore mai târziu, un email cu câteva explicații de bază.

Tot ceea ce trebuie să faceți este să activați contul făcând clic pe legătura din e-mail.

Sunteți pregătit acum să creați primul dumneavoastră caz!

Puteți accesa portalul e-Support Web de la orice computer cu conexiune Internet activă.

Un fișier de asistență complet este disponibil pe portalul e-Support pentru a vă ajuta să folosiți serviciul e-Support.

### Pot posta întrebări în limba mea maternă?

Din moment ce interacționați cu echipa e-Support prin intermediul unui portal, ce vă conectează direct la baza noastră de date, e-Support va accepta și va răspunde doar la întrebări în engleză, franceză sau germană.

## Pot posta întrebări în orice moment?

Da, puteți posta întrebări 24 de ore din 24, dar rețineți că echipa e-Support poate răspunde la întrebări doar de luni până vineri între 8 am și 6 pm.

## Utilizarea e-Support implică vreun cost?

Nu, acesta este un serviciu complet gratuit oferit tuturor clienților VAIO înregistrați!

## Cum aflu când am primit răspunsul la întrebare/caz de la echipa e-Support?

În momentul în care cazul dumneavoastră a fost procesat de către echipa e-Support, veți primi un e-mail, ce vă va anunța că a fost actualizat cazul dumneavoastră.

## Mărci înregistrate

Sony, Battery Checker, Click to DVD, Click to DVD BD, DVgate Plus, SonicStage Mastering Studio, VAIO Control Center, VAIO Edit Components, VAIO Media, VAIO Power Management, VAIO Power Management Viewer, My Club VAIO, VAIO Update sunt mărci comerciale sau mărci comerciale înregistrate ale Sony Corporation.



și „Memory Stick”, „Memory Stick Duo”, „MagicGate”, „OpenMG”, „MagicGate Memory Stick”, „Memory Stick PRO”, „Memory Stick PRO-HG”, „Memory Stick Micro”, „M2”, Memory Stick logo, VAIO, și sigla VAIO sunt mărci comerciale sau mărci comerciale înregistrate ale Sony Corporation.

Blu-ray Disc™ și sigla Blu-ray Disc logo sunt mărci comerciale ale Blu-ray Disc Association.

Intel, Pentium și Intel SpeedStep sunt mărci înregistrate ale Intel Corporation.

Microsoft Windows Vista, Windows Media Center Edition, MS Works, Microsoft Office 2007 Trial, Microsoft Office Ready 2007 și sigla Windows sunt mărci înregistrate ale Microsoft Corporation în S.U.A. și în alte țări.

i.LINK este marcă înregistrată a Sony folosită doar pentru a indica faptul că produsul conține o conexiune IEEE 1394.

Adobe, Adobe Acrobat Standard, Adobe Reader, Adobe Premiere Elements, Adobe Premiere Pro și Adobe Photoshop Elements sunt mărci înregistrate ale Adobe Systems Incorporated.

Norton și Norton 360 sunt mărci comerciale Symantec Corporation.

Roxio Easy Media Creator este marcă înregistrată a Sonic Solutions.

WinDVD for VAIO și WinDVD BD for VAIO sunt mărci înregistrate ale InterVideo, Inc.

Sun Java VM este marcă înregistrată a Sun Microsystems, Inc.

Google Toolbar, Google Desktop Search, Google Earth și Google Picasa sunt mărci înregistrate ale Google.

Skype este marcă înregistrată a Skype Limited.

My Club VAIO utilizează software-ul Macromedia Flash™ Player al Macromedia, Inc., Copyright © 1995-2003 Macromedia, Inc. Toate drepturile rezervate. Macromedia și Flash sunt mărci înregistrate ale Macromedia, Inc.

Marca cuvântului Bluetooth și siglele sale sunt deținute de Bluetooth SIG, Inc. și utilizarea acestor mărci de către Sony Corporation este licențiată. Alte mărci înregistrate și nume comerciale aparțin proprietarilor lor.

Designul și specificațiile pot fi modificate fără notificare.  **Bluetooth™**

Marca cuvântului ExpressCard și siglele sale sunt deținute de PCMCIA și utilizarea acestor mărci de către Sony Corporation este licențiată. Alte mărci înregistrate și nume comerciale aparțin proprietarilor lor.

Sigla SD este marcă înregistrată. 

Sigla SDHC este marcă înregistrată. 

MultiMediaCard™ este marcă înregistrată a MultiMediaCard Association.

HDMI, sigla HDMI și High-Definition Multimedia Interface sunt mărci înregistrate ale HDMI Licensing LLC.

Toate celelalte nume de sisteme, produse și servicii sunt mărci înregistrate ale proprietarilor lor. În manual nu sunt prezente mărcile™ sau®.

Specificațiile pot fi modificate fără notificare. Toate celelalte mărci înregistrate sunt mărci înregistrate ale proprietarilor lor.

Consultați **Specificații** online pentru a afla ce software este disponibil pentru modelul dumneavoastră.

