

Manuale dell'utente del notebook Sony

PCG-FX301

The Sony logo is rendered in a blue, stylized font. It features a wavy line for the 'S', a solid dot for the 'o', and the letters 'NIO' in a bold, sans-serif typeface.

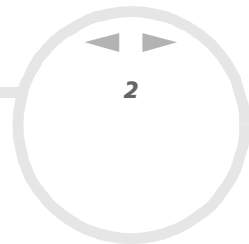

Informazioni preliminari

Avviso

© 2001 Sony Corporation. Tutti i diritti riservati.

Il presente manuale e il software ivi descritto non possono essere riprodotti, tradotti o adattati a impieghi diversi da quelli indicati, né in toto né in parte, senza preventiva autorizzazione scritta.

Sony Corporation non fornisce alcuna garanzia nei confronti del presente manuale, del software o di qualsiasi altra informazione ivi contenuta e disconosce espressamente qualsiasi garanzia implicita, commerciabilità o idoneità a impieghi particolari del presente manuale, del software e di tali altre informazioni. Sony Corporation non può essere ritenuta in alcun caso responsabile di danni accidentali, indiretti o particolari, fondati su illeciti, contratti o altro, derivanti o connessi al presente manuale, al software o ad altre informazioni ivi contenute.

Macrovision: Questo prodotto comprende tecnologie di protezione del copyright coperte da alcuni brevetti U.S.A. e da altri diritti di proprietà intellettuale di proprietà di Macrovision Corporation e di altri soggetti. L'uso di tali tecnologie deve essere autorizzato da Macrovision Corporation ed è limitato esclusivamente all'uso domestico o ad altri usi di visualizzazione limitati, se non con espressa autorizzazione di Macrovision Corporation. È vietato decompilare o disassemblare queste tecnologie.

Sony Corporation si riserva il diritto di apportare modifiche al presente manuale e alle informazioni contenute in qualsiasi momento e senza preavviso. Il software descritto nel presente manuale è soggetto ai termini di un contratto di licenza separato.

Sony, DVgate, i.LINK™ e il logo i.LINK, PictureGear, Memory Stick e il logo Memory Stick, VAIO e il logo VAIO sono marchi di Sony Corporation.

i.LINK™ è il marchio Sony che identifica un prodotto dotato di connessione IEEE 1394-1995.

Microsoft, Windows e il logo Windows, Windows Media e Outlook sono marchi o marchi registrati di U.S. Microsoft Corporation negli Stati Uniti e in altri Paesi.

Adobe® e Adobe® Acrobat® Reader® sono marchi registrati di Adobe Systems Incorporated.

QuickTime e il logo QuickTime sono marchi utilizzati sotto licenza. QuickTime è registrato negli Stati Uniti e in altri Paesi.

RealPlayer è un marchio o un marchio registrato di RealNetworks, Inc. negli Stati Uniti e in altri Paesi.



VirusScan è un marchio di Network Associates Corporation.

Tutti gli altri nomi di sistemi e prodotti citati sono marchi dei rispettivi detentori. Nel Manuale, i marchi ™ o ® non sono specificati.

Le specifiche sono soggette a modifica senza preavviso.

Energy Star

In qualità di partner di ENERGY STAR, Sony ha verificato la conformità del prodotto alle direttive ENERGY STAR in materia di risparmio energetico.

International ENERGY STAR Office Equipment Program è un programma internazionale che promuove il risparmio di energia in relazione all'utilizzo dei computer e delle relative apparecchiature di ufficio. Il programma supporta lo sviluppo e la distribuzione di prodotti con funzioni che riducono in modo significativo il consumo di energia. Si tratta di un sistema aperto, al quale possono liberamente partecipare i proprietari di aziende. I prodotti interessati sono apparecchiature da ufficio, quali computer, monitor, stampanti, fax e fotocopiatrici. Gli standard e i logo sono uguali per tutte le nazioni partecipanti al programma.

ENERGY STAR è un marchio registrato negli Stati Uniti.



Norme di sicurezza

Identificativi

Il modello e il numero di serie sono indicati sulla base del notebook Sony. Annotare il numero di serie nello spazio sottostante. Quando si contatta VAIO-Link, occorre dichiarare il modello e il numero di serie del proprio notebook.

Numero di serie: _____

Modello: **PCG-962C**

Avvertenza

Generale

- L'apertura dell'unità, per qualsiasi motivo, può provocare danni non coperti dalla garanzia.
- Per evitare il rischio di scosse elettriche, non aprire la custodia. Avvalersi esclusivamente dell'assistenza di personale qualificato.
- Per evitare il rischio di incendi o scosse elettriche, non collocare il notebook in luoghi eccessivamente umidi o dove potrebbe bagnarsi.
- Evitare di utilizzare il modem durante temporali.
- Non utilizzare il modem o il telefono per segnalare una perdita di gas in prossimità della perdita stessa.
- Per sostituire la batteria di riserva, contattare il Centro di assistenza Sony più vicino.

Audio/video

- Se il prodotto viene collocato in prossimità di apparecchiature che emettono radiazioni elettromagnetiche, è possibile che si verifichino distorsioni del suono o delle immagini.

Connettività

- ❑ Evitare di collegare modem o cavi telefonici durante un temporale.
- ❑ Non installare prese telefoniche in luoghi umidi, a meno che la presa utilizzata non sia specifica per ambienti umidi.
- ❑ Fare attenzione quando si installano o si modificano linee telefoniche.
- ❑ Utilizzare il notebook solo con l'adattatore di corrente alternata in dotazione. Per scollegare completamente il notebook dalla tensione di rete, staccare l'adattatore di corrente alternata.
- ❑ Assicurarsi che la presa di corrente sia facilmente accessibile.
- ❑ Non toccare cavi o terminali non isolati, a meno che la linea telefonica non sia stata scollegata a livello dell'interfaccia di rete.

Unità DVD-ROM

- ❑ L'uso dello strumento ottico in dotazione con il notebook può danneggiare la vista. Poiché il raggio laser usato dal prodotto è dannoso alla vista, si raccomanda di non smontare l'unità. Avvalersi esclusivamente dell'assistenza di personale qualificato.
- ❑ Quando il lettore DVD-ROM è aperto vengono emesse radiazioni visibili e invisibili: evitare il contatto diretto con il raggio laser.

Note di conformità

Il prodotto è conforme alle seguenti direttive europee:

73/23/EEC (Direttiva sulla bassa tensione)

89/336/EEC, 92/31/EEC (Direttive sulla compatibilità elettromagnetica)

93/68/EEC (Direttiva sul marchio CE)

1999/5/EC (Direttiva sulle apparecchiature radio e i terminali per le telecomunicazioni)



L'apparecchiatura è conforme alle norme EN 55022 Classe B ed EN 55024 per l'impiego nelle seguenti aree: residenziali, aziendali e di industria leggera.

Il prodotto è stato collaudato e ritenuto conforme ai limiti imposti dalla direttiva di compatibilità elettromagnetica per l'impiego di cavi di connessione di lunghezza inferiore ai 3 metri.

L'unità DVD-ROM è classificata come **PRODOTTO LASER DI CLASSE 1** ed è conforme allo standard di sicurezza dei prodotti laser EN 60825-1. Le riparazioni e la manutenzione devono essere effettuate esclusivamente da tecnici autorizzati Sony. Riparazioni e uso impropri possono causare pericoli per la sicurezza.

**CLASS 1
LASER PRODUCT
TO EN 60825-1**



Smaltimento delle batterie agli ioni di litio

Non maneggiare batterie agli ioni di litio danneggiate o che perdono. Smaltire correttamente le batterie quando sono esaurite.

L'errata sostituzione della batteria può provocare rischi di esplosione. Sostituire unicamente con batterie uguali o equivalenti, consigliate dal produttore. Per l'eliminazione delle batterie usate, seguire le istruzioni del produttore.

Le batterie di questo dispositivo possono provocare incendi o ustioni con agenti chimici se utilizzate scorrettamente. Non smontare, riscaldare a temperature superiori a 60°C o bruciare.

Tenere lontano dalla portata dei bambini.

Il notebook è dotato di una batteria interna per la memoria di backup. Per la sostituzione di tale batteria, contattare VAIO-Link:

<http://www.vaio-link.com>

In alcune zone non è autorizzato lo smaltimento delle batterie agli ioni di litio insieme ai normali rifiuti domestici o aziendali.

Servirsi del sistema di raccolta pubblico.

Benvenuti

Complimenti per aver scelto il notebook Sony VAIO. Sony ha unito le più evolute tecnologie dei settori audio, video, informatico e delle comunicazioni per offrire alla propria clientela un personal computer tra i più sofisticati.

Ecco alcune delle molte funzioni offerte dal notebook VAIO.

- ❑ **Prestazioni eccezionali:** il PC è dotato di un potente processore, un veloce lettore DVD-ROM e un modem interno.
- ❑ **Mobilità:** la batteria ricaricabile garantisce molte ore di autonomia senza alimentazione a corrente alternata.
- ❑ **Qualità audio e video Sony:** lo schermo LCD consente di usufruire delle applicazioni multimediali, dei giochi e dei software di intrattenimento più avanzati.
- ❑ **Funzioni multimediali:** grazie agli altoparlanti, è possibile riprodurre CD audio, video e DVD.
- ❑ **Interconnettività:** il notebook dispone delle funzioni Ethernet e i.LINK™. i.LINK™ è un'interfaccia digitale bidirezionale per lo scambio dei dati.
- ❑ **Windows®:** il pacchetto comprende il sistema operativo Microsoft.
- ❑ **Comunicazioni:** consente di accedere ai servizi in linea più comuni, inviare e ricevere posta elettronica, esplorare il Web, ecc.
- ❑ **Eccellente servizio di assistenza clienti:** Per qualsiasi problema relativo al computer, consultare il sito Web VAIO-Link, per una possibile soluzione:
<http://www.vaio-link.com>
Prima di contattare VAIO-Link, consultare il Manuale dell'utente o i manuali e le guide in linea delle periferiche e del software, per cercare di risolvere il problema.

Documentazione al notebook è composta da manuali cartacei e manuali in linea su CD-ROM.

Documentazione stampata

- ❑ **Getting Started** pieghevole, contenente una breve spiegazione dei componenti presenti nella confezione e alcune specifiche sul notebook;
- ❑ **Guida cliente**, contenente tutte le informazioni principali per cominciare a utilizzare il notebook;
- ❑ **Volantino sulle norme relative al modem**;
- ❑ **Condizioni di garanzia Sony**;
- ❑ Un **manuale delle norme di sicurezza** a scopo informativo.

Documentazione in linea

- 1 Manuale dell'utente del notebook Sony:
 - ❑ La sezione **Uso del notebook Sony** spiega come utilizzare i componenti standard del sistema.
 - ❑ La sezione **Collegamento delle periferiche** mostra come potenziare le funzioni del sistema tramite il collegamento di diverse periferiche.
 - ❑ La sezione **Problemi e soluzioni** indica le opzioni di assistenza disponibili e offre suggerimenti per la risoluzione dei problemi più comuni.
 - ❑ La sezione **Precauzioni** riporta informazioni e consigli sull'uso del notebook.
 - ❑ La sezione **Specifiche** fornisce informazioni dettagliate su computer, driver e accessori.
 - ❑ La sezione **Glossario** contiene tutti i termini utilizzati nel presente manuale
- 2 Per ulteriori informazioni sul pacchetto software e sulle applicazioni Sony, consultare il **Manuale del software**.

- ❑ **Informazioni sul software** contiene una panoramica delle funzioni del software preinstallato sul sistema.
 - ❑ **Personalizzazione del notebook** descrive la procedura di impostazione del sistema e il risparmio energia.
 - ❑ **Uso dei CD-ROM di ripristino** spiega come eseguire il ripristino del sistema e delle applicazioni.
- 3 Per informazioni dettagliate sulle funzioni del software che si sta utilizzando e sulla risoluzione dei problemi, consultare la relativa **Guida in linea**.
 - 4 Fare riferimento alla **Guida rapida** Microsoft per ulteriori informazioni su Windows.
 - 5 Visitare <http://www.club-vaio.sony-europe.com> per esercitazioni in linea sul software VAIO preferito.

Il notebook e i relativi accessori

Nella confezione sono presenti i seguenti componenti hardware:

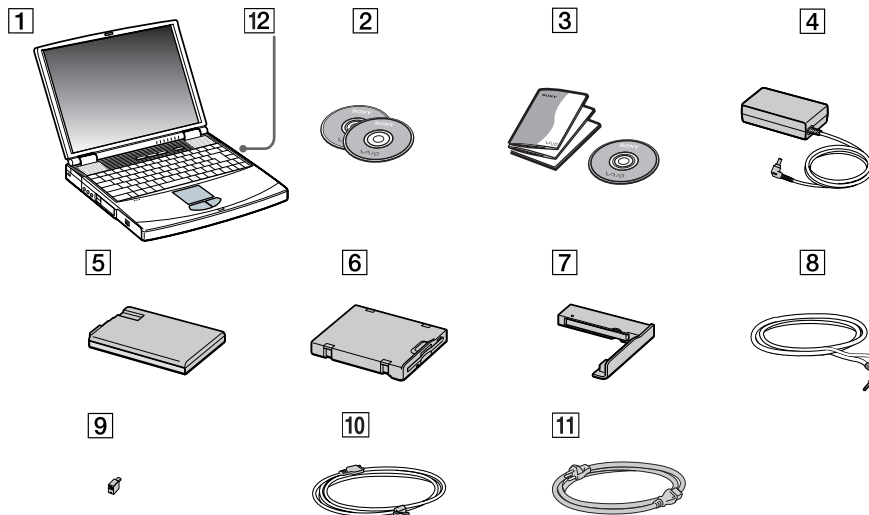

1	unità principale	7	protezione dello slot modulare
2	CD di ripristino	8	cavo video
3	documentazione	9	spina telefonica (diversa in base al paese)
4	adattatore CA	10	cavo telefonico
5	batteria ricaricabile	11	cavo di alimentazione
6	unità floppy rimovibile (preinstallata)	12	unità DVD-ROM (preinstallata)

Ergonomia

Il notebook Sony è un portatile utilizzabile negli ambienti più diversi. Nei limiti del possibile, si consiglia di attenersi alle seguenti norme ergonomiche, per lavorare sia su computer desktop che notebook:

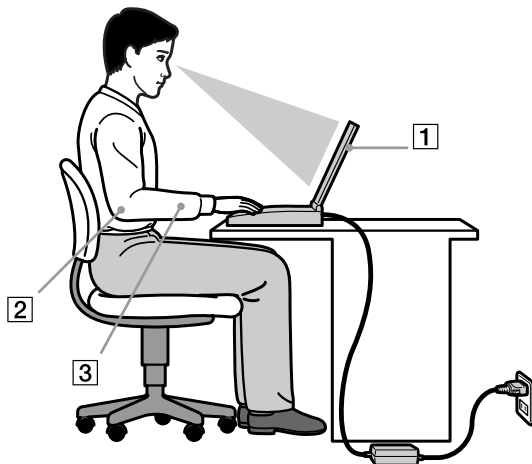

- ❑ **Posizione del computer** – Il computer deve essere posizionato esattamente di fronte all'utente (1). Quando si utilizza la tastiera, il touchpad o il mouse esterno, tenere gli avambracci in posizione orizzontale (2) e i polsi in posizione neutra e comoda (3). La parte superiore delle braccia deve scendere naturalmente lungo i fianchi. Non dimenticare di fare una pausa tre una sessione di lavoro e l'altra. L'uso eccessivo del computer può provocare tensione ai muscoli e ai tendini.
- ❑ **Attrezzatura e postura** – Scegliere una sedia che abbia un buon sostegno per la schiena. Regolare l'altezza della sedia in modo da avere le piante dei piedi ben appoggiate sul pavimento. Per stare più comodi potrebbe essere utile anche un poggiatesta. Quando si è seduti, mantenere una postura rilassata ed eretta ed evitare di curvarsi in avanti o di inclinarsi troppo all'indietro.

- ❑ **Angolazione dello schermo** – Per individuare la posizione ottimale, inclinare lo schermo. Se si riesce a regolare la posizione dello schermo sull'angolazione ideale, gli occhi e i muscoli si affaticano molto meno. Non dimenticare di regolare anche la luminosità dello schermo.
- ❑ **Illuminazione** - Posizionare il computer in modo che la luce artificiale e naturale non crei riflessi sullo schermo. Per evitare che appaiano macchie luminose sullo schermo, servirsi dell'illuminazione indiretta. In commercio esistono anche accessori da applicare allo schermo per ridurre i riflessi. Una corretta illuminazione migliora il comfort, ma anche la qualità del lavoro.
- ❑ **Posizione dello schermo esterno** – Quando si utilizza uno schermo esterno, posizionarlo a una distanza che consenta di vedere comodamente lo schermo. Quando ci si trova seduti di fronte allo schermo, controllare che questo sia allo stesso livello degli occhi o leggermente più in basso.
- ❑ **Piedini di supporto** - servirsi dei piedini di supporto per inclinare il computer nell'angolazione ideale per una comoda digitazione.

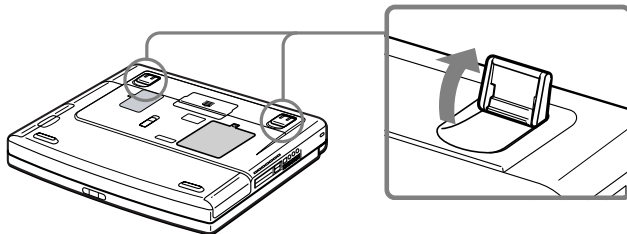

Uso del notebook

Questa sezione descrive la procedura di utilizzo del computer e delle relative periferiche, interne ed esterne.

Ubicazione di comandi e connettori

Lato destro

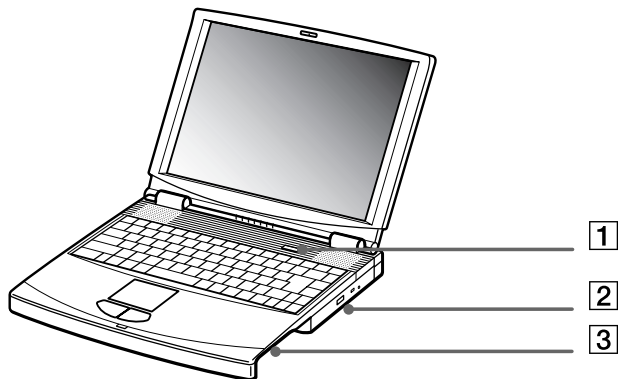

1	pulsante di alimentazione	(pagina 28)
2	unità DVD-ROM	(pagina 37)
3	slot modulare	(pagina 40) (pagina 42)

Sinistra

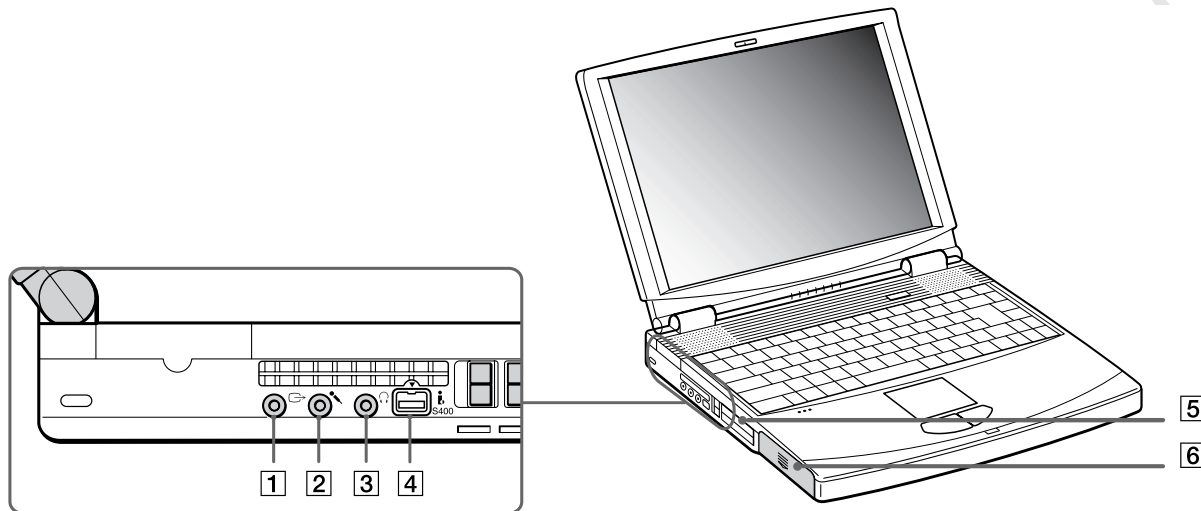

1	connettore uscita TV	(pagina 68)	4	connettore i.LINK™	(pagina 75)
2	connettore microfono	(pagina 71)	5	slot PC Card	(pagina 45)
3	presa cuffie	(pagina 70)	6	alloggiamento batteria	(pagina 20)

 Connettore dell'adattatore di corrente alternata e cavo di alimentazione: sono conformi alla norma EN 60950 sulle tensioni pericolose. Tutte le porte di questo notebook sono di tipo SELV (Safety Extra Low Voltage), conformi alla norma EN 60950.

Fronte

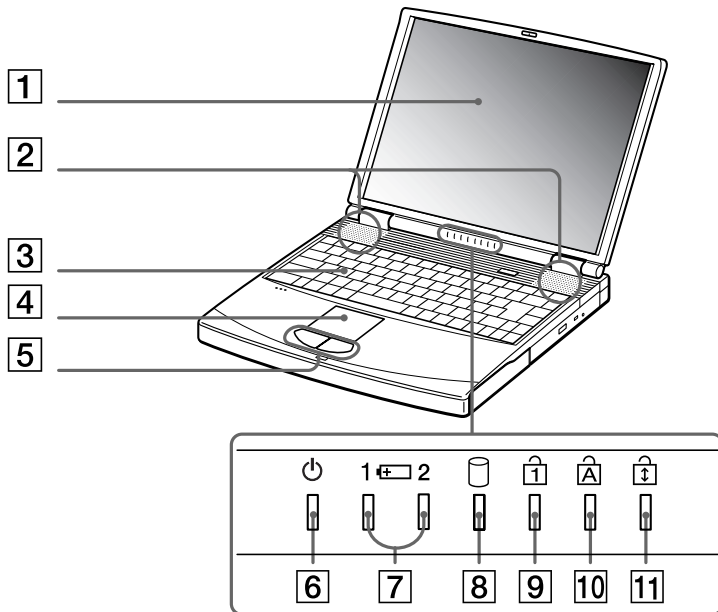

1	schermo LCD	(pagina 35)	7	spie della batteria 1 e 2	(pagina 34)
2	altoparlanti	(pagina 35)	8	spia unità disco rigido	(pagina 34)
3	tastiera	(pagina 31)	9	spia BI Num	(pagina 34)
4	touchpad	(pagina 36)	10	spia BLOC MAIUSC	(pagina 34)
5	pulsanti destro e sinistro	(pagina 36)	11	spia BI Scor	(pagina 34)
6	spia di alimentazione	(pagina 34)			

Retro

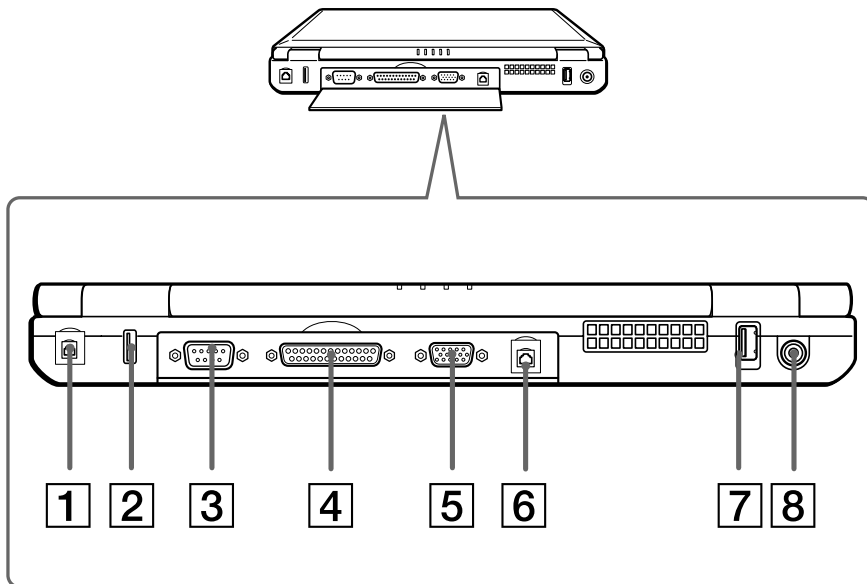

1	presa telefonica	(pagina 61)	5	porta schermo	(pagina 65)
2	porta USB	(pagina 72)	6	connettore Ethernet	(pagina 78)
3	porta seriale	(pagina 74)	7	porta USB	(pagina 72)
4	stampante	(pagina 74)	8	entrata corrente continua	(pagina 19)

 Vicino alla porta USB si trova una fessura di ventilazione. Quando il computer è acceso, tale fessura non deve essere ostruita.

Sotto

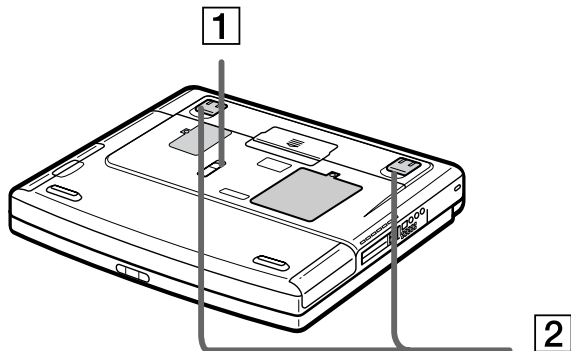

1	levetta di sbloccaggio	(pagina 12)
2	piedini di supporto	(pagina 12)

Collegamento a una fonte di alimentazione

Come fonte di alimentazione del notebook è possibile utilizzare sia un adattatore di corrente alternata che una batteria ricaricabile.

Uso dell'adattatore di corrente alternata

Per usare l'adattatore di corrente alternata, procedere come segue:

- 1 Inserire il cavo dell'adattatore di corrente alternata (1) nel connettore di entrata corrente continua (2) del computer.
- 2 Inserire un'estremità del cavo di alimentazione (3) nell'adattatore di corrente alternata.
- 3 Inserire l'altra estremità del cavo di alimentazione in una presa di corrente alternata.

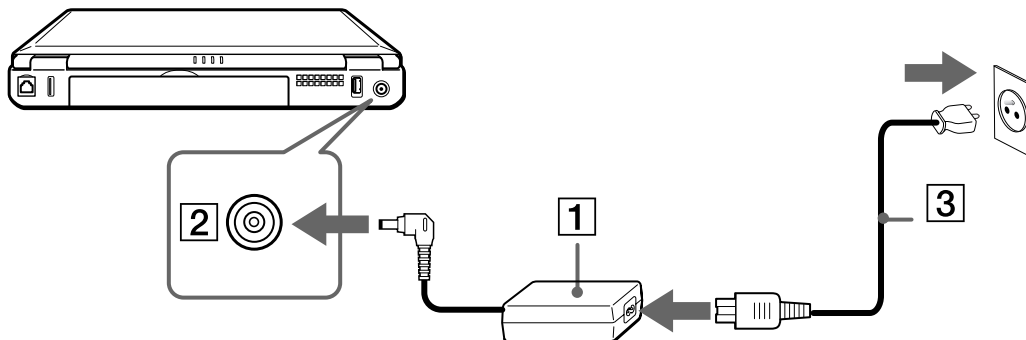

 Utilizzare il notebook solo con l'adattatore di corrente alternata in dotazione.

Per scollegare completamente il notebook dalla tensione di rete, disinserire l'adattatore di corrente alternata.

Assicurarsi che la presa di corrente sia facilmente accessibile.

Uso della batteria

È possibile utilizzare una o due batterie come fonte di alimentazione. La batteria ausiliaria va inserita nello slot modulare che si trova sul lato destro del computer. Batterie ausiliarie supplementari sono disponibili separatamente. Al momento dell'acquisto la batteria fornita con il computer non è completamente carica.

Inserimento della batteria

Per inserire la batteria, procedere come segue:

- 1 Aprire lo sportello dell'alloggiamento batteria.

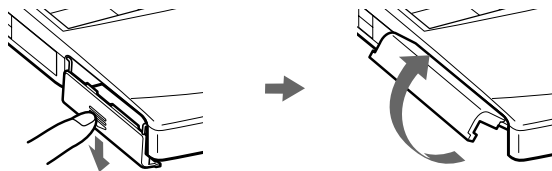

- 2 Inserire la batteria nell'apposito alloggiamento sul lato sinistro del computer, introducendola con il lato dell'etichetta rivolto verso il basso.
- 3 Chiudere lo sportello dell'alloggiamento batteria.

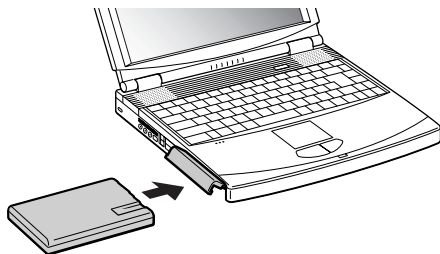

Quando il computer è collegato direttamente alla corrente alternata e la batteria è inserita nel relativo alloggiamento, il notebook è alimentato a corrente alternata.



Ricarica della batteria

Per caricare la batteria, procedere come segue:

- 1 Collegare l'adattatore di corrente alternata al computer.
- 2 Inserire la batteria.

La batteria (1) viene caricata automaticamente dal computer (in fase di carica la spia della batteria (2) emette doppi lampeggiamenti). Quando la batteria è carica all'85%, la spia si spegne. Tale processo richiede circa un'ora ore. Perché la batteria si carichi completamente, occorre lasciarla in carica ancora un'ora.

Sul computer ci sono due spie della batteria:

- 1  Indica il livello di carica della batteria nel suo alloggiamento, sul lato sinistro del computer.
- 2  Indica il livello di carica della batteria nello slot modulare, sul lato destro del computer.

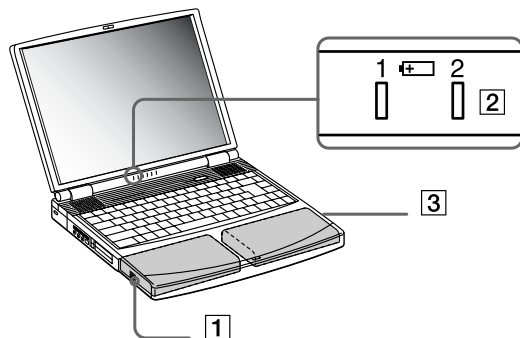

stato della spia della batteria significato

accesso	Il computer è alimentato a batteria.
lampeggiamento singolo	La batteria si sta esaurendo.
lampeggiamento doppio	La batteria è in fase di carica.
spento	Il computer è alimentato a corrente alternata.



Quando la batteria si sta esaurendo, la spia della batteria e quella dell'alimentazione lampeggiano contemporaneamente.

Quando il notebook è direttamente collegato alla corrente alternata, la batteria deve rimanere nel computer. La batteria continua a caricarsi anche quando il computer viene utilizzato.

Se il livello di carica della batteria scende al di sotto del 10%, inserire l'adattatore di corrente alternata e iniziare a ricaricare la batteria oppure spegnere il computer e inserire una batteria carica.

La batteria fornita in dotazione è agli ioni di litio e può essere ricaricata in qualsiasi momento. È possibile caricarla anche se non è completamente scarica, senza ripercussioni sulla durata.

Quando viene utilizzata la batteria come fonte di alimentazione, la spia della batteria si accende. Quando la batteria è quasi completamente esaurita, la spia inizia a lampeggiare.

Con alcune applicazioni e periferiche, è possibile che la modalità di **Standby** non venga attivata se la batteria è quasi scarica. Per non rischiare di perdere dati, quando si utilizza la batteria è bene salvare spesso i documenti e attivare manualmente una modalità di risparmio energia, come la modalità di **Sospensione** o di **Standby**.

Quando il computer è collegato direttamente alla corrente alternata e dispone di una batteria inserita nel relativo alloggiamento, è alimentato dalla presa a corrente alternata.

Rimozione della batteria

Per sostituire la batteria, procedere come segue:

- 1 Spegnere il computer.
- 2 Aprire lo sportello dell'alloggiamento batteria.
- 3 Estrarre la batteria.

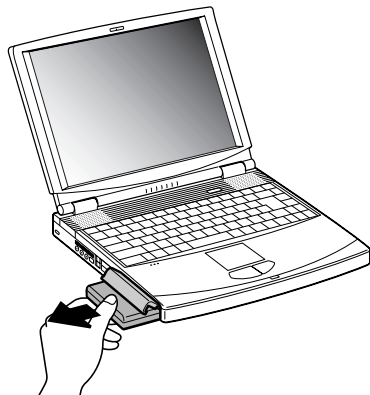

- 4 Chiudere lo sportello dell'alloggiamento.

 Se la batteria viene rimossa quando il computer è acceso e non collegato all'adattatore di corrente alternata o quando si trova in modalità **Standby**, si rischia di perdere dati.

Uso della batteria ausiliaria

In commercio esistono batterie ricaricabili ausiliarie. Due batterie consentono di aumentare l'autonomia del computer. Quando si utilizzano due batterie, la prima batteria che inizia a caricarsi è quella inserita per prima. La seconda batteria inserita inizia a caricarsi quando la prima è all'85% della carica. Le spie luminose delle batterie consentono di verificare quale delle due batterie è in fase di carica.

Inserimento della batteria ausiliaria

Per inserire una batteria ausiliaria, procedere come segue:

- 1 Se l'unità floppy è nello slot modulare (1), rimuovere tale dispositivo.
- 2 Inserire la batteria (2) nello slot modulare.
La spia della batteria 2 si accende.

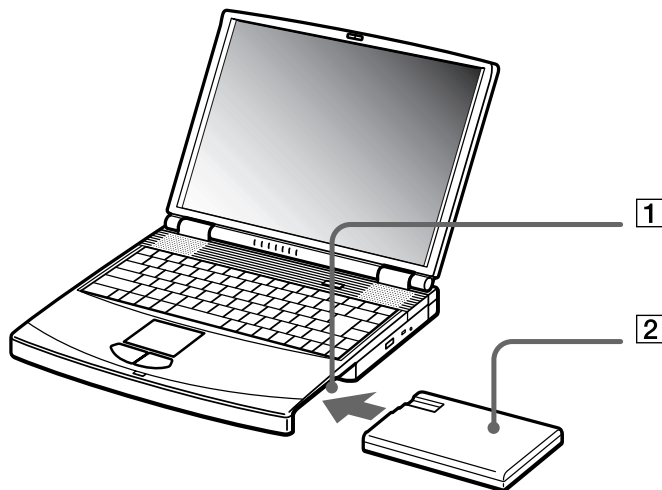

- 3 Inserire la protezione dello slot modulare (3) nel computer per stabilizzare la batteria.
- 4 Fare scorrere la levetta di espulsione sulla base della protezione dello slot modulare verso il lato anteriore del computer, per bloccarla in posizione.

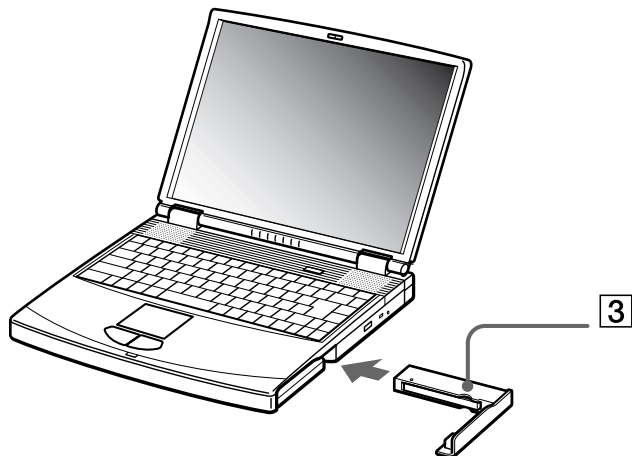

 Se si collegano due batterie, è possibile rimuoverne una senza spegnere il computer. Rimuovendo una batteria, assicurarsi che l'indicatore dell'altra batteria sia acceso. Se l'indicatore della batteria che si sta per rimuovere è acceso, fare clic con il pulsante destro del mouse sull'icona della batteria nella barra delle applicazioni e selezionare l'opzione per cambiare la batteria in uso.

Ricarica della batteria ausiliaria

Per caricare la batteria ausiliaria, procedere come segue:

- 1 Quando il notebook è collegato alla corrente alternata, la batteria (1-3) deve rimanere nel computer. La spia della batteria (2) lampeggia quando la batteria è in fase di carica.
- 2 Quando la spia della batteria smette di lampeggiare, la batteria è carica.

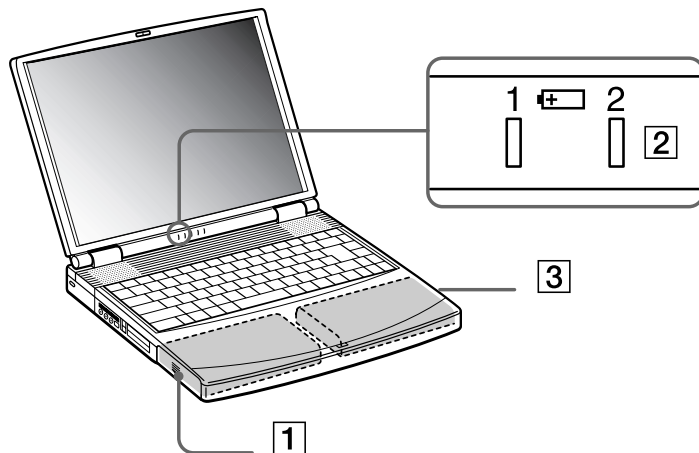

Rimozione della batteria ausiliaria

Per rimuovere la batteria ausiliaria, procedere come segue:

- 1 Fare scorrere la **levetta di espulsione** sulla base della protezione dello slot modulare nella direzione della freccia 1.
- 2 Fare scorrere la **levetta di sbloccaggio** sulla base del computer nella direzione della freccia 2.

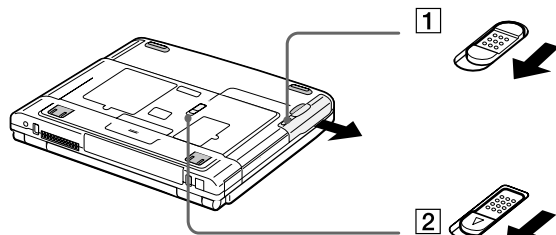

- 3 Rimuovere la protezione dello slot modulare.
- 4 Estrarre la batteria.
- 5 Reinscrivere la protezione dello slot modulare.

Avvio del notebook

Per avviare il computer, procedere come segue:

- 1 Fare scorrere la levetta di chiusura dello schermo LCD (1) nella direzione della freccia e sollevare il pannello.

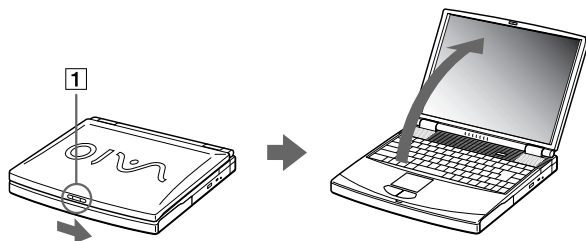

- 2 Premere il pulsante di alimentazione (2) del notebook finché non si accende la spia verde dell'alimentazione (3).



- 3 Se necessario, premere **<Fn>+<F5>** per regolare la luminosità dello schermo LCD. Per aumentare la luminosità, utilizzare i tasti freccia su o freccia destra. Per diminuirla, premere i tasti freccia giù o freccia sinistra.

 È possibile utilizzare <Fn>+<F5> solo in ambiente Windows.

Se si preme il pulsante di alimentazione per più di quattro secondi, il computer si spegne.

Chiusura del notebook

È opportuno spegnere il computer correttamente per non perdere i dati non salvati.

Per spegnere il computer, procedere come segue:

- 1 Fare clic su **Start** nella barra delle applicazioni di Windows®.
- 2 Selezionare **Chiudi sessione**.
Viene visualizzata la finestra di dialogo **Fine della sessione di lavoro**.
- 3 Selezionare **Arresta il sistema**.
- 4 Fare clic su **OK**.
- 5 Attendere che il computer si spenga automaticamente.
La spia di alimentazione si spegne.
- 6 Spegnere eventuali periferiche collegate al computer.

 Rispondere ogni volta che il sistema chiede se si desidera salvare documenti.

Se non è possibile spegnere il computer:

- Chiudere tutte le applicazioni in uso,
- Rimuovere le PC Card se inserite. A tale scopo, fare doppio clic sull'icona **Scollegamento o rimozione di una periferica hardware** nella barra delle applicazioni. Selezionare l'hardware da scollegare e fare clic su **Disattiva**.
- Scollegare le eventuali periferiche USB,
- Premere i tasti **<Ctrl>+<Alt>+<Canc>** contemporaneamente per riavviare il computer.

Se tale operazione non risolve il problema, premere il pulsante di alimentazione per più di quattro secondi. Il computer si spegnerà. Questa operazione può provocare la perdita di dati.

Se si desidera spegnere il computer solo per un breve periodo, è possibile risparmiare energia utilizzando la modalità **Standby**.

Registrazione del notebook

Se si registra il computer, è possibile usufruire dell'eccellente servizio di assistenza clienti Sony, nonché dei seguenti vantaggi:

- ❑ **VAIO-Link** – Per qualsiasi problema relativo al computer, consultare il sito Web VAIO-Link, per una possibile soluzione:
<http://www.vaio-link.com>
- ❑ **Garanzia** – La garanzia rappresenta una vera e propria protezione dell'investimento. Per i termini e le condizioni, vedere la scheda di garanzia e per ulteriori informazioni consultare il Manuale del servizio assistenza clienti.

Per registrare il notebook Sony, procedere come segue:

- 1 Fare clic sull'icona di **registrazione** sul desktop.
- 2 Scegliere **Next**.
- 3 Fare clic su **Internet**.
- 4 Compilare i campi della scheda di registrazione.
- 5 Scorrere il modulo fino alla fine e fare clic su **Send**.
- 6 Fare clic su **OK**.

 Prima di utilizzare qualsiasi servizio in linea, incluso il servizio di registrazione in linea, è necessario collegare la linea telefonica. Per accedere alla pagina Web di registrazione, è necessario disporre di una connessione a Internet.

Uso della tastiera

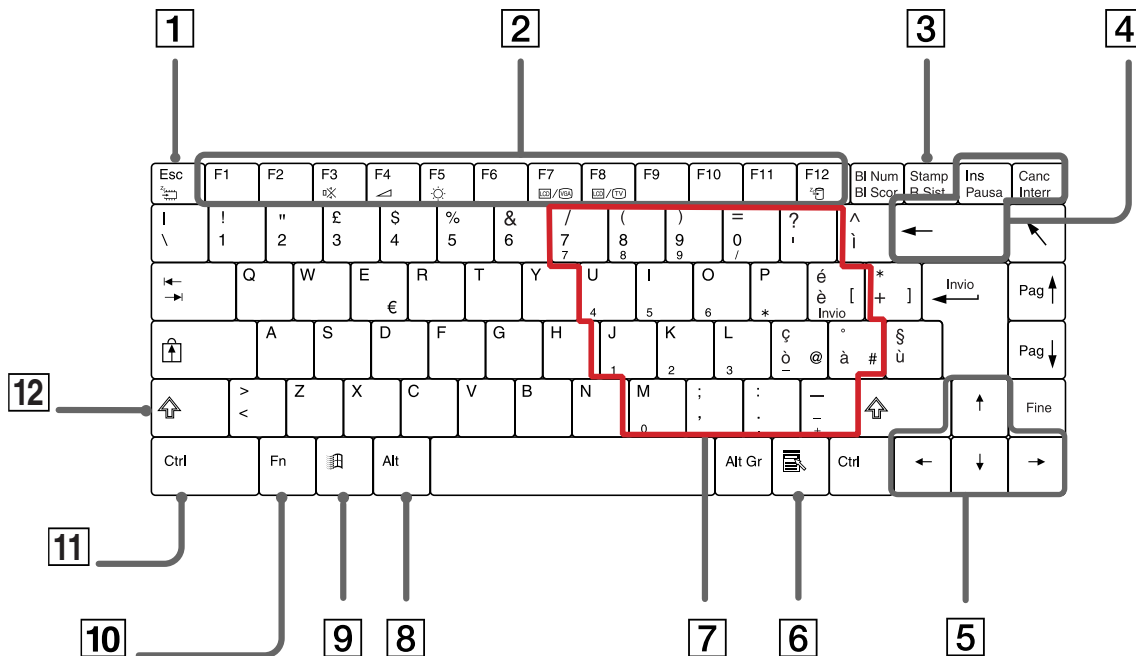

La tastiera del notebook è molto simile a quella di un comune computer desktop, ma è dotata di alcuni tasti aggiuntivi che consentono di eseguire specifiche funzioni del notebook.



Tasti

Descrizione









Tasto Esc (1)	Il tasto <Esc> consente di annullare comandi.
---------------	---

<i>Tasti</i>	<i>Descrizione</i>
Tasti funzione (2)	I dodici tasti funzione che si trovano lungo la parte superiore della tastiera consentono di eseguire particolari funzioni. Ad esempio, in molte applicazioni, il tasto <F1> apre la Guida in linea. La funzione associata ai singoli tasti può variare da applicazione ad applicazione.
Tasto Stamp (3)	Il tasto <Stamp> consente di eseguire un'istantanea elettronica dello schermo e di spostarla negli Appunti di Windows. In seguito, è possibile incollare l'istantanea in un documento e stamparla.
Tasti di correzione (4)	I tasti <Ins> , <Back Space> e <Canc> consentono di eseguire correzioni all'interno di documenti.
Tasti di spostamento (5)	Tali tasti consentono di spostare il cursore sullo schermo.
Tasto menu di scelta rapida (6) 	Il tasto menu di scelta rapida consente di visualizzare un menu di scelta rapida e corrisponde al pulsante destro del mouse.
Area del tastierino numerico (7)	Contiene gli stessi tasti che si trovano su una comune calcolatrice. L'area del tastierino numerico consente di digitare numeri o di eseguire calcoli aritmetici, come addizioni e sottrazioni. Per attivare il tastierino numerico, premere il tasto <BI Num> (la spia corrispondente si accende).
Tasti operatore (8-11-12)	Alcuni tasti devono sempre essere utilizzati insieme ad almeno un altro tasto: <Ctrl> , <Alt> e <Maiusc> . Premendo i tasti <Ctrl> e <Alt> contemporaneamente a un altro tasto, si impartisce un comando. Ad esempio, per salvare un documento, in molte applicazioni è possibile selezionare Salva dal menu oppure tenere premuto <Ctrl> e premere il tasto <S> (operazione indicata come <Ctrl> + <S>). Il tasto <Maiusc> consente di digitare i caratteri maiuscoli e speciali, quali @ e \$.
Tasto Windows® (9) 	Il tasto con il logo di Windows® consente di visualizzare il menu Start di Windows®; corrisponde al pulsante Start che si trova sulla barra delle applicazioni.
Tasto Fn (10)	Il tasto <Fn> viene utilizzato in combinazione con altri tasti per impartire comandi.



Combinazioni e funzioni del tasto Windows



Combinazioni Funzioni

 + F1	Consente di visualizzare la Guida di Windows .
 + Tab	Consente di selezionare i vari pulsanti sulla barra delle applicazioni.
 + E	Consente di visualizzare la finestra Esplora risorse .
 + F	Consente di visualizzare la finestra di Ricerca per trovare un file o una cartella. La stessa operazione può essere eseguita selezionando Trova , quindi File o cartelle dal menu Start .
 + Ctrl + F	Consente di visualizzare la finestra di dialogo Trova: computer , dalla quale è possibile cercare altri computer.
 + M	Riduce a icona le finestre visualizzate.
Maiusc +  + M	Ripristina le dimensioni originali delle finestre ridotte a icona.
 + R	Consente di visualizzare la finestra di dialogo Esegui . Lo stesso comando può essere impartito selezionando Esegui dal menu Start .
Fn +  + Ins	Visualizza la finestra di dialogo Proprietà del sistema . La stessa operazione può essere eseguita facendo doppio clic sull'icona Sistema nel Pannello di controllo .

Spie

Spia





Funzioni

Alimentazione 	Accensione: diventa verde. Modalità Standby: si accende la spia gialla.
Batteria 1 	Indica il livello di carica della batteria inserita nell'alloggiamento sul lato sinistro del computer.
Batteria 2 	Indica il livello di carica della batteria che si trova nell'alloggiamento posto sul lato destro del computer.

















Spia

Accesa

Spenta

 disco rigido	I dati vengono letti dal disco rigido o scritti sullo stesso. Quando la spia è accesa, non attivare la modalità Standby e non spegnere il computer.	Non vi è accesso al disco rigido.
 Bl Num	Si accende quando i tasti del tastierino numerico sono attivi.	Si spegne quando sono attivi i tasti alfanumerici del tastierino numerico.
 BLOC MAIUSC	Quando la spia è accesa, i caratteri digitati appaiono maiuscoli. Se si preme il tasto <Maiusc> quando <BLOC MAIUSC> è attivo, è possibile digitare caratteri minuscoli.	Quando è spenta, i caratteri digitati appaiono minuscoli (a meno che non si prema il tasto <Maiusc>).
 Bl Scor	Quando la spia è accesa, è possibile far scorrere la schermata in modo particolare (ciò dipende dall'applicazione; in molte applicazioni il comando non produce alcun effetto).	Quando è spenta, le informazioni sullo schermo scorrono in modo normale.

Combinazioni e funzioni del tasto Fn

Combinazioni/Funzione	Funzioni
Fn +  (ESC): Standby	Consente di abilitare la modalità Standby , per risparmiare energia. Per riattivare il sistema, premere un tasto qualsiasi.
Fn +  (F3): interruttore altoparlanti	Attiva e disattiva gli altoparlanti incorporati.
Fn +  (F4): volume altoparlanti	Consente di regolare il volume degli altoparlanti incorporati. Per aumentare il volume, premere <Fn>+<F4>, quindi  oppure  Per diminuire il volume, premere <Fn>+<F4>, quindi  oppure 
Fn +  (F5): controllo luminosità	Consente di regolare la luminosità dello schermo LCD. Per aumentare la luminosità, premere <Fn>+<F5>, quindi  oppure  Per diminuire la luminosità, premere <Fn>+<F5>, quindi  oppure 
Fn +  /  (F7)*: passa allo schermo esterno	Consente di attivare lo schermo LCD, lo schermo esterno collegato all'apposita porta oppure entrambi.
Fn +  /  (F8)*	Consente di attivare solo lo schermo LCD o sia lo schermo LCD, sia la TV.
Fn +  (F12): Sospensione	Consente di ridurre al minimo il consumo energetico. Se si attiva questo comando, lo stato del sistema e delle periferiche viene memorizzato sul disco rigido e si interrompe l'alimentazione del sistema. Per ripristinare lo stato originale del sistema, accendere il sistema mediante l'interruttore di alimentazione.

 * Prima di accendere il notebook, collegare lo schermo esterno. Se si collega lo schermo esterno quando il notebook è già acceso, non è possibile utilizzare la combinazione di tasti <Fn>+<F7> o <Fn>+<F8>.

Alcune funzioni non sono disponibili prima dell'avvio di Windows.

Uso del touchpad

La tastiera del notebook è dotata di un dispositivo di puntamento, il touchpad (1). Grazie al touchpad incorporato è possibile puntare, selezionare, trascinare e fare scorrere oggetti sullo schermo.

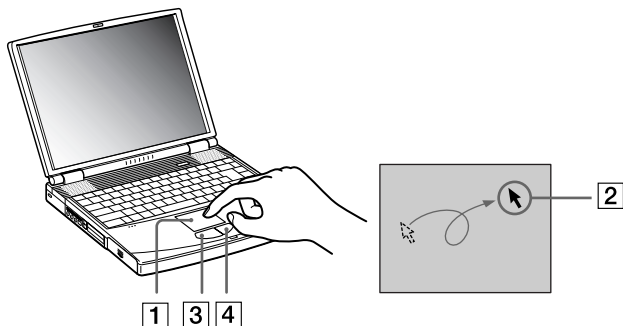

Azione

Descrizione

puntare	Sfiorare con un dito il touchpad per posizionare il puntatore (2) su un elemento o un oggetto.
fare clic	Premere una sola volta il pulsante sinistro (3).
fare doppio clic	Premere due volte il pulsante sinistro.
fare clic con il pulsante destro del mouse	Premere una sola volta il pulsante destro (4). In molte applicazioni questa operazione visualizza un menu di scelta rapida.
trascinare	Fare scorrere il dito mentre si tiene premuto il pulsante sinistro.
scorrere	Per scorrere verticalmente, muovere un dito lungo il lato destro del touchpad. Per scorrere orizzontalmente, muovere il dito lungo il lato inferiore. (La funzione di scorrimento del touchpad è utilizzabile solo nelle applicazioni che la supportano)

Uso del lettore DVD-ROM

Il notebook è dotato di un'unità DVD-ROM.

Per inserire un disco, procedere come segue:

- 1 Accendere il computer.
- 2 Premere il pulsante di espulsione (1) per aprire l'unità DVD-ROM. L'unità si apre.



- 3 Collocare il disco al centro dell'unità DVD-ROM, con il lato etichetta rivolto verso l'alto, fino a sentire uno scatto.

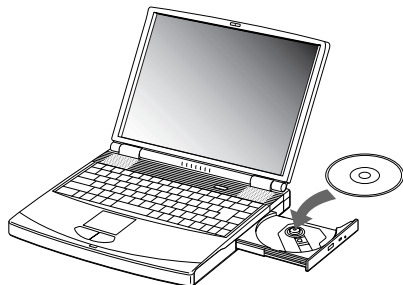

4 Richiudere l'unità esercitando una leggera pressione.



Quando il computer si trova in modalità **Standby** o **Sospensione**, non è possibile inserire o rimuovere dischi.

Posizionare correttamente il disco sul perno dell'unità disco. Se il disco non è ben posizionato, si rischia di danneggiare l'unità e di non riuscire a riaprirla.

Quando si desidera estrarre un disco dall'unità, attendere che si spenga il LED, quindi premere il pulsante di espulsione.

Se non è possibile estrarre il disco dopo aver premuto il pulsante di espulsione, selezionare **Esplora risorse**. Selezionare l'unità, fare clic con il pulsante destro del mouse e selezionare **Espelli**. Se tale operazione non funziona, spegnere il computer e inserire un oggetto sottile e appuntito nel foro per l'espulsione manuale.

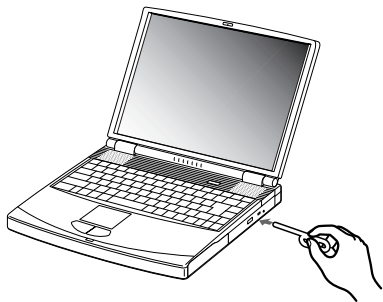

Per ottenere risultati ottimali durante la riproduzione di dischi **DVD-ROM**, si consiglia di rispettare le seguenti raccomandazioni.

- ❑ È possibile riprodurre i DVD con un'unità DVD-ROM e con il software WinDVD. Per i dettagli, consultare il file della guida del software WinDVD.
- ❑ Durante la riproduzione di filmati DVD o quando vengono utilizzate applicazioni DVD, il computer non deve essere collegato al replicatore.
- ❑ Prima di avviare la riproduzione di un filmato DVD, chiudere tutte le applicazioni aperte.

- ❑ Se si riproducono filmati DVD con il computer alimentato a batteria, impostare il profilo di risparmio energia su DVD. Con altri profili, la riproduzione dei filmati risulta discontinua.
- ❑ Durante la riproduzione dei video DVD non attivare le modalità di risparmio energia.
- ❑ Disattivare gli eventuali programmi antivirus attivi.
- ❑ Non utilizzare utilità disco residenti di alcun genere per aumentare la velocità di accesso ai dischi, perché potrebbero provocare instabilità nel programma.
- ❑ Accertarsi di aver disattivato lo screen saver.
- ❑ A seconda delle proprietà di impostazione dello schermo selezionate, è possibile utilizzare il comando **<Fn>+<F>** per espandere lo schermo alle massime dimensioni.
- ❑ I codici di zona presenti sull'etichetta di alcuni dischi DVD indicano quale tipo di lettore può riprodurre il disco. Se il DVD o la relativa confezione non riportano il codice "2" (Europa) o "tutti", non è possibile riprodurre il disco in questo lettore.
- ❑ Non cambiare le impostazioni del codice regionale dell'unità DVD-ROM. Eventuali problemi causati dal cambiamento delle impostazioni del codice non sono coperti da garanzia.
- ❑ Quando si inserisce un disco DVD nel lettore DVD-ROM, non è possibile scegliere tra LCD e TV premendo **<Fn>+<F8>**.
- ❑ Quando è collegato un televisore, una parte dello schermo non verrà visualizzata con le impostazioni originali di fabbrica. Regolare la risoluzione video a 640x480.

Uso della protezione dello slot modulare

La protezione dello slot modulare impedisce che lo slot venga danneggiato quando è vuoto.

Per inserire la protezione dello slot modulare, procedere come segue:

- 1 Se lo slot modulare è occupato da un'altra periferica, rimuoverla.
- 2 Estrarre la guida (1) della protezione dello slot modulare e inserire la protezione nello slot, seguendo la direzione della (2), finché non scatta in posizione.

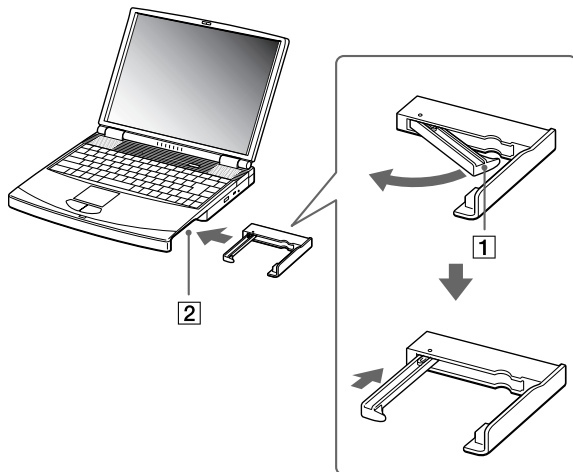

Per rimuovere la protezione dello slot modulare, procedere come segue:

- 1 Fare scorrere la levetta di espulsione della protezione dello slot modulare nella direzione della freccia 1.
- 2 Fare scorrere la levetta di sbloccaggio sulla base del computer nella direzione della freccia 2.

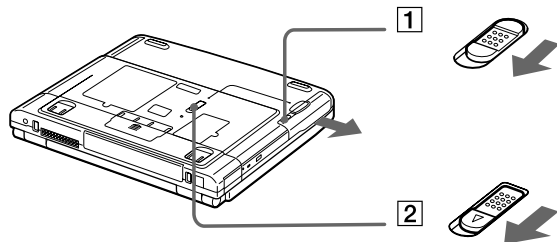

Uso dell'unità floppy

Il notebook è dotato di un'unità floppy interna rimovibile.

Inserimento di un dischetto

Per inserire un dischetto, procedere come segue:

- 1 Tenere il dischetto (1) con il lato dell'etichetta rivolto verso l'alto.
- 2 Spingere delicatamente il dischetto nell'unità floppy (2) fino a udire uno scatto.

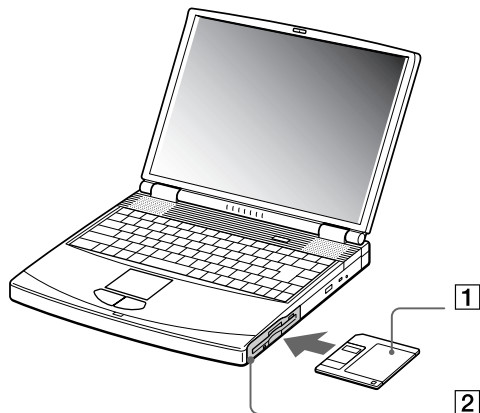

Rimozione di un dischetto

Per rimuovere un dischetto, procedere come segue:

- 1 Attendere che si spenga il LED (1).
- 2 Per estrarre il dischetto, premere il pulsante di espulsione (2).

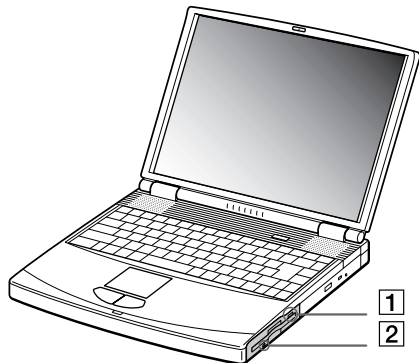

 Non premere il pulsante di espulsione quando il LED è acceso. In caso contrario, si potrebbe verificare una perdita di dati.

Rimozione dell'unità floppy

Per rimuovere l'unità floppy, procedere come segue:

- 1 Spegnere il computer.
- 2 Fare scorrere la levetta di sbloccaggio (1) sulla base del computer nella direzione della freccia.

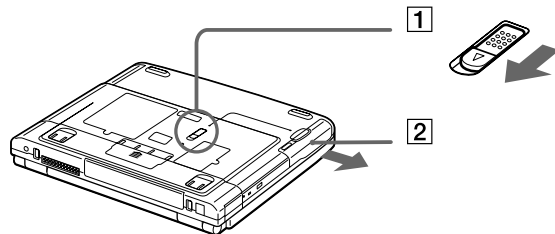

- 3 Estrarre l'unità (2) dallo slot modulare.
- 4 Inserire la protezione dello slot modulare.

Reinserimento dell'unità floppy

Per reinserire l'unità floppy, procedere come segue:

- 1 Spegnere il computer.
- 2 Se la protezione dello slot modulare è inserita nello slot (1), rimuovere tale dispositivo.
- 3 Inserire l'unità floppy (2) nello slot modulare con la parte metallica rivolta verso l'alto.
- 4 Spingere l'unità facendo scattare in posizione la levetta di sbloccaggio.

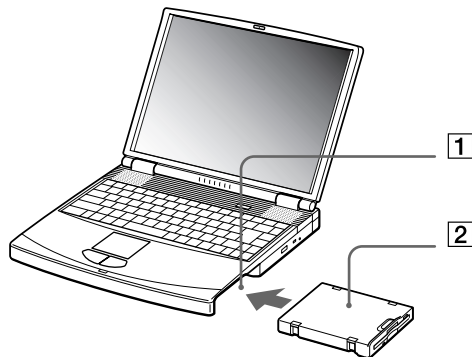

Uso di PC Card

Il computer è dotato di uno slot PC Card CardBus che supporta PC Card di tipo I o tipo II. Le PC Card consentono di collegare periferiche esterne portatili.

 Non è necessario arrestare il sistema quando si inserisce una PC Card.

Inserimento di una PC Card

Per inserire una PC Card, procedere come segue:

- 1 Premere la levetta di espulsione.
La levetta di espulsione fuoriesce.
- 2 Premere la levetta di espulsione.
Lo slot PC Card fuoriesce.

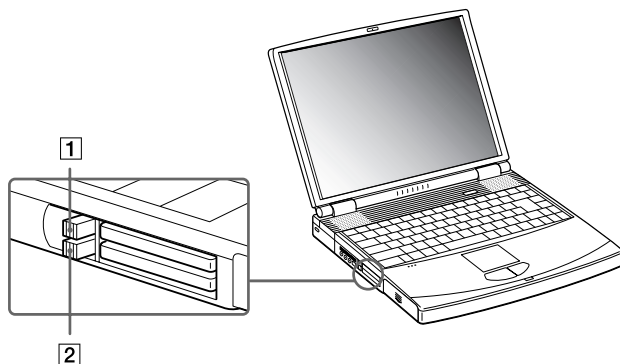

- 3 Inserire la PC Card nell'apposito slot, con il lato dell'etichetta rivolto verso l'alto.

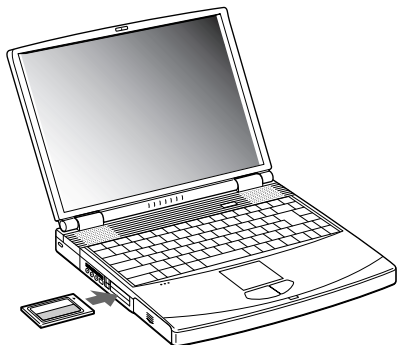

- 4 Spingere delicatamente lo slot PC Card nel connettore. La PC Card viene automaticamente rilevata dal sistema. Nella barra delle applicazioni viene visualizzata l'icona **Scollegamento o rimozione di una periferica hardware**.

 Se si passa frequentemente dalla modalità di **Standby** o di **Sospensione** alla modalità **Normale**, è possibile che alcune periferiche non funzionino correttamente.

Il computer ritorna al suo stato originale quando viene riavviato.

Gli slot PC Card possono contenere contemporaneamente due PC Card di tipo I, due di tipo II o una di tipo III. Tali slot sono compatibili con porte Card Bus.

Utilizzare lo slot inferiore per le PC Card di tipo III.

Assicurarsi che la versione del driver fornita dal produttore della PC Card sia la più recente.

Se nella scheda **Gestione periferiche** della finestra di dialogo **Proprietà - Sistema** viene visualizzato un punto esclamativo (!), rimuovere il driver e reinstallarlo.

Non è necessario arrestare il sistema prima di inserire o estrarre una PC Card.

Non forzare la PC Card nello slot. Si potrebbero danneggiare i piedini del connettore. Se si incontrano problemi durante l'inserimento della PC Card, verificare che la direzione in cui la si sta inserendo sia corretta. Per ulteriori informazioni sull'uso della PC card, consultare il relativo manuale.

Con alcuni tipi di PC Card, se vengono attivate le modalità di risparmio energia di **Standby** o **Sospensione** mentre la PC Card è inserita, è possibile che alcune periferiche collegate al sistema non vengano riconosciute. Per risolvere il problema, riavviare il sistema.

Rimozione di una PC Card

Per rimuovere la PC Card quando il computer è acceso, procedere come segue. Se la PC card non viene rimossa in modo opportuno, il sistema potrebbe non funzionare correttamente. Se si desidera rimuovere una PC Card quando il computer è spento, ignorare i punti 1-7.

Per rimuovere una PC Card, procedere come segue:

- 1 Fare doppio clic sull'icona **Scollegamento o rimozione di una periferica hardware** nella barra delle applicazioni.
Viene visualizzata la finestra **Scollegamento o rimozione di una periferica hardware**.
- 2 Selezionare l'hardware da scollegare.
- 3 Fare clic su **Disattiva**.
- 4 Nella finestra di dialogo **Disattivazione di una periferica hardware**, confermare la periferica da disattivare.
- 5 Fare clic su **OK**.
Viene visualizzato il messaggio che indica che è possibile rimuovere la periferica.
- 6 Fare clic su **OK**.
- 7 Fare clic su **Chiudi**.
- 8 Premere il pulsante di sbloccaggio della PC card per farla fuoriuscire.
- 9 Premere il pulsante di sbloccaggio della PC Card per espellerla.
- 10 Afferrare la PC Card ed estrarla delicatamente.
- 11 Se la levetta di espulsione della PC Card è ancora all'interno, premere la levetta di espulsione della PC Card nel notebook.



Se si scollega la PC Card quando il notebook è ancora acceso, il sistema potrebbe bloccarsi e si potrebbero perdere i dati non ancora salvati.

Prima di rimuovere la PC Card, fare clic sull'icona della PC Card nella barra delle applicazioni e chiudere la PC Card. Chiudere tutte le applicazioni che utilizzano la PC Card prima di rimuoverla, altrimenti si potrebbero perdere dati.

Quando la scheda è inserita, il computer potrebbe non entrare in modalità **Sospensione**, bensì in modalità **Standby**. Si consiglia di rimuovere la Card, premendo i tasti **<Fn>+<F12>**, e quando il computer è impostato per entrare in modalità Sospensione automaticamente, se utilizza una batteria come fonte di alimentazione.

Alcune PC Card o le relative funzioni potrebbero non essere compatibili con il computer.

Uso della Memory Stick™

Introduzione

Il computer VAIO è concepito per supportare Memory Stick™. Memory Stick™ è un dispositivo compatto, portatile e flessibile, progettato specificamente per lo scambio e la condivisione di dati digitali fra prodotti compatibili. Essendo rimovibile, è possibile utilizzarlo per la memorizzazione di dati esterna.

La tecnologia della memoria flash consente di scaricare tutto ciò che si può convertire in dati digitali, come immagini, brani musicali, testo, audio, filmati e fotografie.

Memory Stick™, l'universale dispositivo di memorizzazione dati del futuro, può già essere utilizzato con una gamma sempre crescente di prodotti compatibili, fra i quali:

- ❑ Sistemi audio
- ❑ Periferiche di visualizzazione
- ❑ Prodotti VAIO
- ❑ Palmari CLIE
- ❑ Telefoni cellulari.

Attualmente sono disponibili due tipi di Memory Stick™:

- ❑ Memory Stick™ generico, di colore blu.
- ❑ MagicGate Memory Stick™, di colore bianco.

 È possibile acquistare Memory Stick™ direttamente dal sito Web Sony Style (<http://www.sonymstyle-europe.com/yle-europe.com>) o dal locale rivenditore Sony.

Perché Memory Stick™?

La strategia Sony è volta ad espandere il mondo della comunicazione, promuovendo la portabilità dei dati digitali. Memory Stick™ è il supporto ideale, in quanto permette di collegare istantaneamente periferiche digitali. Infatti con Memory Stick™ è possibile scaricare dati da qualsiasi periferica compatibile e trasferirli ad un'altra, in una sola operazione immediata.

I principali vantaggi di Memory Stick™ sono:

- ❑ **Compattezza:** con dimensioni di appena 21,5 mm (larg.) x 2,8 mm (alt.) x 50 mm (prof.), anche i prodotti compatibili possono essere piccoli, leggeri e di gradevole design.
- ❑ **Capacità:** la capacità di memorizzazione dati è di gran lunga superiore a quella di un disco floppy.
- ❑ **Sicurezza:** l'opzione di bloccaggio consente di proteggere i dati dalla cancellazione involontaria.
- ❑ **Flessibilità:** la capacità della memoria varia da 4 MB fino a 128 MB (equivalente a 88 dischi floppy).
- ❑ **Affidabilità:** per proteggere l'hardware e il contenuto, il numero di terminali di collegamento è ridotto a soli 10 pin. Tale accorgimento, oltre alla robusta struttura complessiva dello stick, garantisce una vita utile superiore a quella delle altre periferiche di memorizzazione.
- ❑ **Durata:** lo stesso Memory Stick™ può essere utilizzato decine di migliaia di volte.
- ❑ **Compatibilità futura:** l'attuale formato di Memory Stick™ è concepito per assicurare la compatibilità con i prodotti futuri e con Memory Stick™ di capacità superiore.

Il futuro di Memory Stick™

Il potenziale di Memory Stick™ è praticamente illimitato, grazie al rapido aumento di **prodotti compatibili** nei settori dell'uso personale e professionale.

L'introduzione di Memory Stick™ da 256 e 512 MB è stata anticipata al 2002, mentre i primi Memory Stick™ con **capacità** di 1 gigabyte sono previsti per il 2003. Inoltre l'originaria velocità di trasferimento di Memory Stick™ verrà aumentata, per adeguarla alle maggiori capacità di memorizzazione. Entro la fine del 2002, si prevede che la **velocità di trasferimento** di Memory Stick™ sarà otto volte quella attuale, raggiungendo un massimo di 20 MB/sec.

Memory Stick™ generico

Il supporto Memory Stick™ originale, di colore blu, può essere utilizzato per registrare dati grafici acquisiti da fotocamere digitali, ecc., o dati memorizzati sul computer. Memory Stick™ consente di registrare, riprodurre e trasferire vari tipi di dati in qualsiasi momento.



Poiché è tanto semplice rimuoverlo e trasportarlo con sicurezza, Memory Stick™ può essere utilizzato ovunque: è sufficiente inserirlo in qualsiasi periferica compatibile per poter trasferire e condividere le informazioni memorizzate.

Ciò consente di aumentare le capacità del computer VAIO nelle situazioni seguenti:

- ❑ È possibile condividere immediatamente, via posta elettronica, le fotografie delle vacanze acquisite con la fotocamera digitale.

- ❑ Dopo il trasferimento dalla videocamera al VAIO, l'utente può avvalersi degli strumenti di elaborazione filmati del VAIO per ottimizzare le sue registrazioni.
- ❑ Trasferendo file immagine da Internet al VAIO e infine al palmare CLIE, le fotografie preferite sono sempre a portata di mano.
- ❑ Utilizzando il registratore è possibile aggiungere commenti vocali ai messaggi di posta elettronica, il cui tono non sarà più frainteso.

Memory Stick™ blu è attualmente disponibile con memoria di 4, 8, 16, 32, 64 o 128 MB (quest'ultima capacità è equivalente a 88 dischi floppy).

 Memory Stick™ generici non possono essere utilizzati con il walkman Memory Stick™ o con i dati protetti da copyright.

MagicGate Memory Stick™

MagicGate Memory Stick™, di colore bianco, registra dati grafici o in formato elettronico esattamente come il modello blu ma, a differenza di quest'ultimo, si avvale della tecnologia di protezione copyright MagicGate.





Questo tipo di Memory Stick™, definito anche MG Memory Stick™, offre i seguenti vantaggi:

- ❑ Versioni con capacità di 32, 64 e 128 MB.
- ❑ Memorizzazione: fino 120 minuti di dati audio.
- ❑ Download e salvataggio:
 - ❑ musica digitale
 - ❑ immagini
 - ❑ filmati e molto altro.

- ❑ Combinazione di file di dati, ad esempio per aggiungere musica ai filmati realizzati personalmente.
- ❑ Trasferimento e condivisione di dati fra molti prodotti digitali diversi.
- ❑ Tecnologia di protezione copyright MagicGate.
- ❑ Conformità SDMI (Secure Digital Music Initiative).
- ❑ Software OpenMG Jukebox.

Per distinguere meglio un MagicGate Memory Stick™ da uno generico, cercare:

- ❑ il  logo stampato sul supporto
- ❑ un punto sporgente situato sul retro.

 MagicGate è una tecnologia di protezione copyright conforme agli standard SDMI (Secure Digital Music Initiative, un'organizzazione impegnata nella definizione di specifiche standard per l'industria al fine di proteggere i diritti d'autore della musica digitale).

Il  logo indica il sistema di protezione copyright sviluppato da Sony. Non implica garanzie di compatibilità con altri supporti.

MagicGate

MagicGate si riferisce alla tecnologia di protezione del copyright utilizzata da MagicGate Memory Stick™ e altri dispositivi compatibili con MagicGate Memory Stick™.

Il walkman Memory Stick™ e MagicGate Memory Stick™ costituiscono un sistema integrato, concepito per controllare i dati e assicurarsi che siano conformi alla protezione del copyright.

Se non si riscontrano problemi, i dati vengono scambiati in forma crittografata; se i dati non superano l'autenticazione non è possibile scambiarli o riprodurli.

OpenMG

Questa tecnologia protegge il copyright e viene utilizzata per gestire contenuti musicali digitali scaricati nel computer da CD, Internet e/o altre fonti.

Il software installato nel computer registra sul disco rigido contenuti musicali in forma crittografata. Oltre a consentire l'ascolto della musica dal computer, questa tecnologia protegge contro la sua distribuzione non

autorizzata attraverso Internet. Grazie alla compatibilità con MagicGate, è possibile utilizzare OpenMG per trasferire in MG Memory Stick™ la musica scaricata sul computer, quindi riprodurla su altre periferiche e supporti dotati di Magic Gate.

Protezione del copyright

Chi crea opere artistiche come i brani musicali è protetto dal "copyright", ovvero ha il diritto esclusivo di decidere l'uso che altri possono fare dei risultati del suo lavoro. Sin dalla loro creazione, le opere artistiche ricevono automaticamente la protezione del copyright, senza che sia necessario sottoporre notifiche o effettuare registrazioni, e non possono essere utilizzate senza il consenso dell'autore.

Nel mondo della musica, tuttavia, la distribuzione illegale di brani musicali senza l'autorizzazione dell'artista è recentemente aumentata, soprattutto su Internet. Per questo motivo la Recording Industry Association of America (RIAA) ha deciso di organizzare un forum, definito Secure Music Digital Initiative (SDMI), dedicato allo studio della tecnologia di protezione dei diritti d'autore nella distribuzione elettronica della musica.

Sony offre MagicGate Memory Stick™ e il walkman Memory Stick™ con una funzione di protezione copyright conforme agli standard SDMI, realizzando in tal modo un ambiente dove è possibile registrare ed ascoltare dati musicali di terzi senza doversi preoccupare delle leggi sul copyright.



Le opere letterarie registrate dai singoli sono consentite esclusivamente per uso personale.

Periferiche compatibili

Oggi, in tutto il mondo, vi sono circa 80 prodotti compatibili con Memory Stick™ già distribuiti sul mercato o di imminente introduzione, da videocamere a lettori portatili di brani musicali e registratori, oltre a molti altri tipi di dispositivi elettronici.

Attualmente è possibile utilizzare Memory Stick™ con i seguenti prodotti Sony:

Visivi:

- Fotocamera digitale Cybershot
- Fotocamera digitale Mavica

- ❑ Videocamere digitali serie PC, TRVe VX
- ❑ Proiettore dati LC



Audio:

- Walkman MS
- Sistema Hi-fi MS
- Walkman di rete
- Registratori

Altro:

- Notebook VAIO
- Desktop VAIO
- Palmare CLIE
- Telefoni cellulari Sony
- Stampanti digitali
- AIBO, il robot per intrattenimento Sony

Per ulteriori informazioni sui prodotti disponibili per il proprio Paese, visitare:

<http://www.sonystyle-europe.com>

Memory Stick™ è progettata specificamente per lo scambio e la condivisione di dati digitali fra prodotti compatibili. Essendo rimovibile, è possibile utilizzarla per la memorizzazione esterna di dati.

 È necessario disporre di un adattatore PC Card opzionale, per utilizzare questa funzione.

Quando l'interruttore che impedisce la cancellazione dei dati sulla Memory Stick™ è attivato, non è possibile registrare o cancellare dati.

È possibile visualizzare immagini registrate con una fotocamera digitale o una videocamera compatibili con Memory Stick™.

Prima di utilizzare una Memory Stick™, è opportuno eseguire una copia di riserva dei dati importanti.

Per evitare di danneggiare i dati:

- Non rimuovere la Memory Stick™ e non interrompere l'alimentazione quando la spia di accesso è illuminata.
- Non utilizzare la Memory Stick™ in luoghi soggetti a elettricità statica o a disturbi elettrici.

- Non toccare il connettore della Memory Stick™ a mani nude o con oggetti metallici.
- Non incollare sulla Memory Stick™ etichette diverse da quella in dotazione.
- Fare attenzione a non piegare, far cadere o esporre a urti la Memory Stick™.
- Non smontare o modificare una Memory Stick™.
- Evitare che la Memory Stick™ entri a contatto con liquidi.
- Non utilizzare o conservare la Memory Stick™ in luoghi soggetti a:
 - Temperature elevate, ad esempio in un'auto parcheggiata al sole
 - Luce diretta del sole

Per prolungare la durata della Memory Stick™, utilizzare la custodia in dotazione.

Inserimento di Memory Stick™

Per inserire una Memory Stick™, procedere come segue:

- 1 Dopo aver memorizzato i dati della periferica digitale, inserire la Memory Stick™ (1) nell'adattatore PC Card opzionale (2).
- 2 Premere il pulsante di sbloccaggio. Il pulsante di sbloccaggio fuoriesce.
- 3 Premere il pulsante di sbloccaggio. Lo slot PC Card viene espulso.
- 4 Estrarre lo slot della PC Card dal connettore.
- 5 Inserire l'adattatore PC Card nel connettore (3) del notebook con il lato etichetta rivolto verso l'alto e spingere delicatamente.
- 6 Il sistema operativo rileva automaticamente la Memory Stick™ che viene visualizzata nella finestra **Risorse del computer** come unità locale e contrassegnata dalla lettera appropriata (in base alla configurazione del computer).
Quando la Memory Stick™ viene rilevata, viene visualizzata l'icona **Scollegamento o rimozione di una periferica hardware** nella barra delle applicazioni.

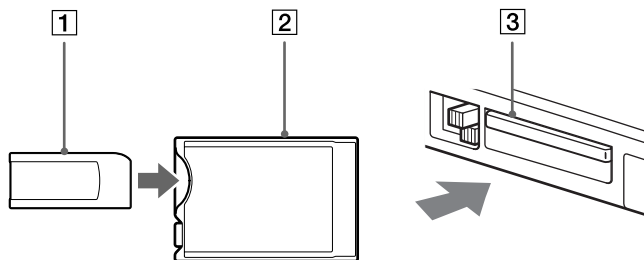

! Inserendo la Memory Stick™ nello slot, mantenere la freccia puntata nella corretta direzione. Per evitare di provocare danni al computer o alla Memory Stick™, non forzare quest'ultima se l'inserimento nel relativo slot risultasse difficile.

Rimozione di Memory Stick™

Per rimuovere una Memory Stick™, procedere come segue:

- 1 Fare doppio clic sull'icona **Scollegamento o rimozione di una periferica hardware** nella barra delle applicazioni.
Viene visualizzata la finestra di dialogo **Scollegamento o rimozione di una periferica hardware**.
- 2 Selezionare l'hardware da scollegare.
- 3 Fare clic su **Disattiva**.
- 4 Nella finestra di dialogo **Disattivazione di una periferica hardware**, confermare la periferica da disattivare.
- 5 Fare clic su **OK**.
Viene visualizzato il messaggio che indica che è possibile rimuovere la periferica.
- 6 Fare clic su **OK**.
- 7 Fare clic su **Chiudi**.
- 8 Premere la levetta di espulsione in modo da farla fuoriuscire.
- 9 Premere la levetta di espulsione della PC Card per estrarla.
- 10 Afferrare la PC Card ed estrarla delicatamente.

 Rimuovere sempre delicatamente la Memory Stick™, altrimenti potrebbe essere espulsa dallo slot in modo imprevisto.

È consigliabile rimuovere la Memory Stick™ prima di spegnere il computer.

Uso del modem

Il notebook è dotato di un modem interno. Per accedere ai servizi in linea e a Internet, per registrare in linea il computer e il software o per contattare VAIO-Link, è necessario essere collegati a una linea telefonica.

Per collegare una linea telefonica, procedere come segue:

- 1 Inserire un'estremità del cavo telefonico (1) nella presa telefonica del notebook.
- 2 Inserire l'altra estremità nella presa a muro (2).

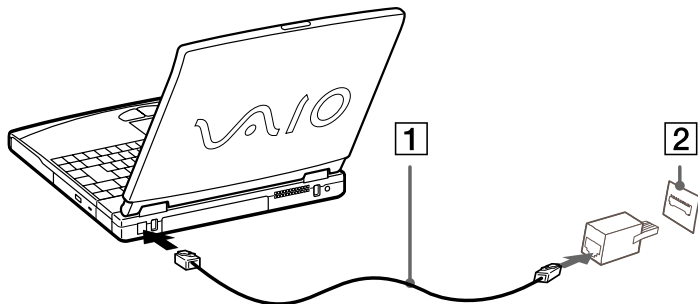

 Il notebook VAIO è dotato di una spina telefonica conforme alle specifiche locali, che consente di collegarsi alla linea telefonica tramite la presa a muro. Si consiglia di utilizzare la presa fornita, perché l'utilizzo di un'altra presa telefonica potrebbe influire sulla qualità della connessione.

Il computer non può essere collegato ad apparecchi telefonici pubblici e può avere problemi di funzionamento con linee telefoniche multiple o sistemi telefonici (PBX). Se si collega il modem alla linea telefonica con connessione in parallelo, il modem o le altre periferiche collegate potrebbero non funzionare correttamente. Alcune connessioni potrebbero determinare un flusso di corrente elettrica eccessivo, danneggiando il modem interno.

Il cavo telefonico e i relativi connettori sono di tipo TNV (Telecommunications Network Voltage), conformi a EN60950.

Sono supportati solo i segnali DTMF (Dual Tone Multi Frequency – composizione a frequenza).

Uso delle modalità di risparmio energia

Quando il computer è alimentato a batteria, può essere utile attivare una modalità di risparmio energia per limitare il consumo della batteria. Oltre alla modalità di funzionamento normale, in cui è consentito disattivare periferiche specifiche, il computer dispone di due modalità di risparmio energia: **Standby** e **Sospensione**. Se il computer è alimentato a batteria, la modalità **Sospensione** viene attivata automaticamente quando il livello di carica della batteria scende al di sotto del 7%, indipendentemente dalla modalità di risparmio energia impostata.

 Se il livello di carica della batteria scende al di sotto del 10%, collegare l'adattatore di corrente alternata per ricaricare la batteria oppure spegnere il computer e inserire una batteria carica.

Uso della modalità normale

È la condizione di funzionamento normale del computer. La spia verde di alimentazione, in questa modalità, è accesa. Per risparmiare energia, è possibile disattivare una periferica specifica, come lo schermo LCD o il disco rigido.

Uso della modalità Standby

Lo stato corrente del sistema viene salvato nella RAM e viene interrotta l'alimentazione alla CPU. In questa modalità la spia di alimentazione gialla lampeggia.

Per attivare la modalità Standby, procedere come segue:

Premere **<Fn>+<Esc>**

oppure

Premere il pulsante di alimentazione.

Per ripristinare la modalità normale, procedere come segue:

Premere un tasto qualsiasi.

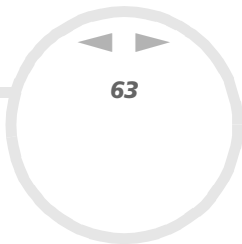

-  Se si preme il pulsante di alimentazione per più di quattro secondi, il computer si spegne automaticamente. Quando il computer si trova in modalità **Standby**, non è possibile inserire dischi. Tale modalità richiede meno tempo della modalità **Sospensione**. **Standby** utilizza più energia della modalità **Sospensione**.

Uso della modalità Sospensione

Lo stato del sistema viene salvato sul disco rigido e l'alimentazione viene interrotta. Quando il computer è in questa modalità, la spia di alimentazione è spenta.

Per attivare la modalità Sospensione, procedere come segue:

Premere <Fn>+<F12>

Per ripristinare la modalità normale, procedere come segue:

Accendere il computer premendo il pulsante di alimentazione.

Il computer ritorna nella condizione in cui si trovava prima dell'attivazione della modalità di risparmio energia.

-  Quando il computer si trova in modalità **Sospensione**, non è possibile inserire dischi. La modalità **Sospensione** richiede più tempo della modalità **Standby**. La modalità **Sospensione** richiede meno energia della modalità **Standby**.

Collegamento delle periferiche

È possibile ottimizzare le prestazioni del computer collegando o utilizzando una delle seguenti periferiche. Prima di collegare una periferica, spegnere il computer e tutte le periferiche. Collegare il cavo di alimentazione alla presa di corrente solo dopo aver collegato tutti gli altri cavi. Accendere il computer solo dopo aver acceso tutte le periferiche.

- ❑ Collegamento di uno schermo esterno ([pagina 65](#))
- ❑ Collegamento degli altoparlanti esterni ([pagina 70](#))
- ❑ Collegamento di un microfono esterno ([pagina 71](#))
- ❑ Collegamento di un mouse USB (Universal Serial Bus) ([pagina 72](#))
- ❑ Collegamento di una stampante ([pagina 73](#))
- ❑ Collegamento di una periferica i.LINK™ ([pagina 75](#))
- ❑ Connessione a una rete (LAN) ([pagina 78](#))



Collegamento di uno schermo esterno

È possibile collegare un monitor esterno al notebook Sony. Ad esempio, si possono utilizzare le seguenti periferiche:

- ❑ Uno schermo per computer (monitor);
- ❑ Schermo multimediale;
- ❑ TV;
- ❑ Un proiettore.

 Spegnerne il computer e le periferiche, scollegare l'adattatore di corrente alternata e il cavo di alimentazione prima di collegare lo schermo esterno.

Collegare il cavo di alimentazione dopo aver collegato tutti gli altri cavi.

Accendere le periferiche, quindi accendere il computer.

Gli schermi esterni collegati sono utilizzabili come secondo schermo.

Solo sui sistemi Windows[®], è possibile utilizzare uno schermo esterno anche per impostare un desktop virtuale.

Collegamento di uno schermo

Per collegare uno schermo al computer, procedere come segue:

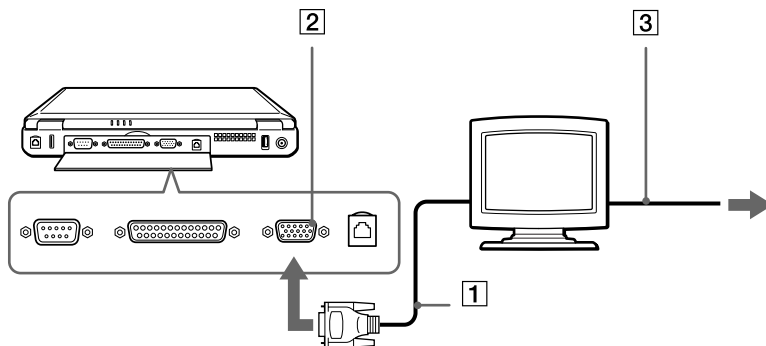

- 1 Collegare il cavo del monitor (1) alla porta corrispondente (2) sul notebook.
- 2 Se necessario, collegare un'estremità del cavo di alimentazione del monitor (3) al monitor e l'altra estremità alla presa di corrente alternata.



Collegamento di uno schermo multimediale

È possibile collegare il notebook Sony a uno schermo multimediale dotato di altoparlanti interni e microfono.

Per collegare uno schermo multimediale, procedere come segue:

- 1 Collegare il cavo del monitor (1) alla porta corrispondente (2)  sul notebook.
- 2 Collegare il cavo degli altoparlanti (3) alla presa delle cuffie (4)  sul notebook.
- 3 Collegare il cavo del microfono (5) al connettore corrispondente (6)  sul notebook.

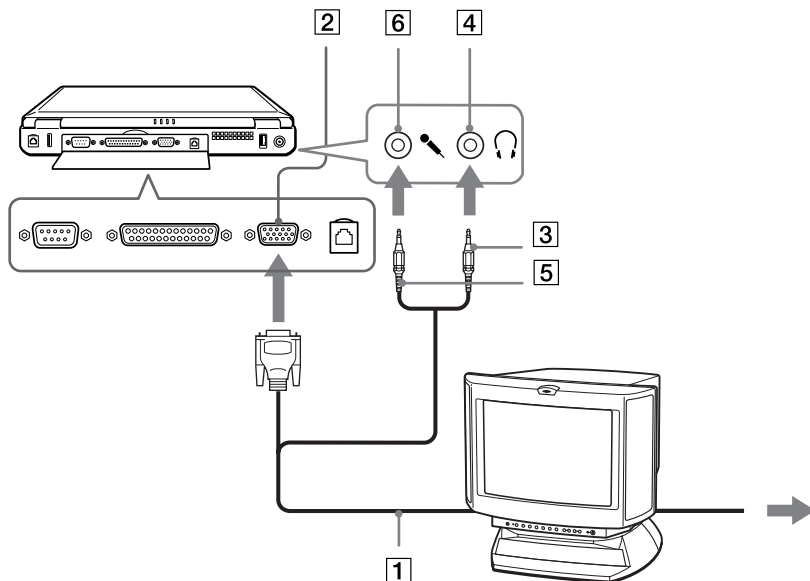

Collegamento di un apparecchio TV

Per collegare un apparecchio TV, procedere come segue:

- 1 Spegnere il notebook.
- 2 Inserire un'estremità del cavo audio/video (1) nel connettore di uscita TV (2) (giallo) e l'altra estremità nel televisore.
- 3 Inserire un'estremità del cavo audio (3) nella presa delle cuffie (4) e l'altra estremità nel televisore.
- 4 Inserire il cavo di alimentazione del televisore (5) nella presa di corrente alternata.
- 5 Commutare il canale di entrata della TV sull'entrata esterna.
- 6 Impostare il sistema di configurazione del televisore.

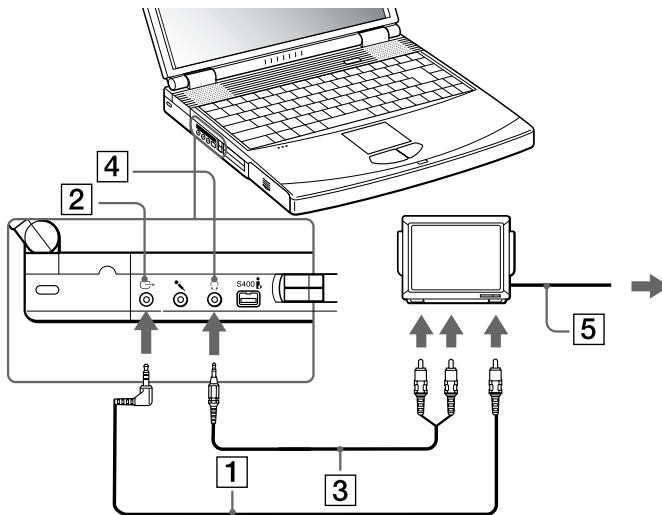

Per ulteriori informazioni sull'installazione e sull'uso della periferica, consultare il relativo manuale.

Collegamento di un proiettore

È possibile utilizzare un proiettore, ad esempio il proiettore LCD Sony, come monitor esterno.

Per collegare un proiettore, procedere come segue:

- 1 Inserire un'estremità del cavo del segnale RGB (1) nel connettore dello schermo (2) identificato dal simbolo □.
- 2 Inserire un'estremità del cavo audio (3) (non fornito) nella presa delle cuffie (4) identificata dal simbolo 🎧.
- 3 Inserire un'estremità del cavo del segnale RGB e del cavo audio nei connettori del proiettore (5).
- 4 Collegare il cavo di alimentazione (6) del proiettore alla presa di corrente alternata.

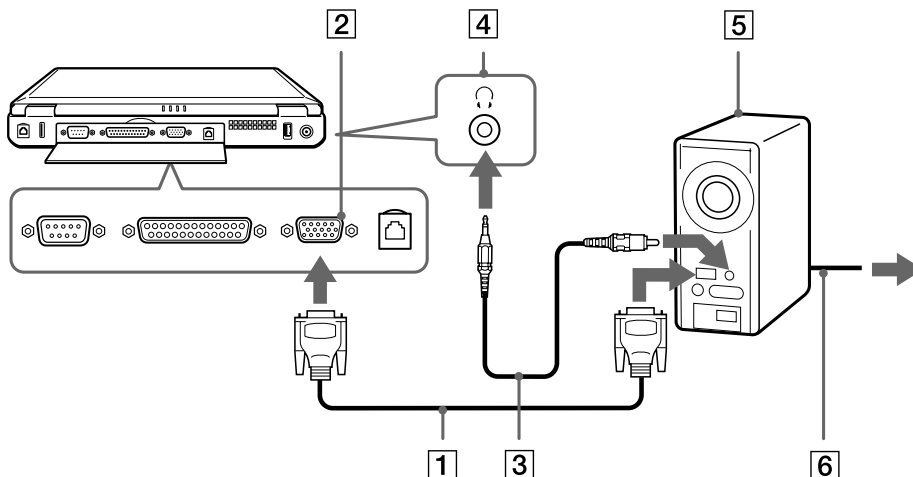

 In base ai tipi di schermi e proiettori utilizzati, potrebbe non essere possibile attivare lo schermo LCD contemporaneamente allo schermo esterno. È possibile visualizzare le immagini sullo schermo LCD del notebook o sullo schermo esterno premendo la combinazione di tasti <Fn>+<F7>.

Collegamento degli altoparlanti esterni

È possibile potenziare la qualità sonora del computer con l'aggiunta di altoparlanti esterni.

Per collegare altoparlanti esterni, procedere come segue:

- 1 Inserire il cavo dell'altoparlante (1) nella presa auricolare (2).
- 2 Inserire l'altra estremità del cavo nell'altoparlante esterno.

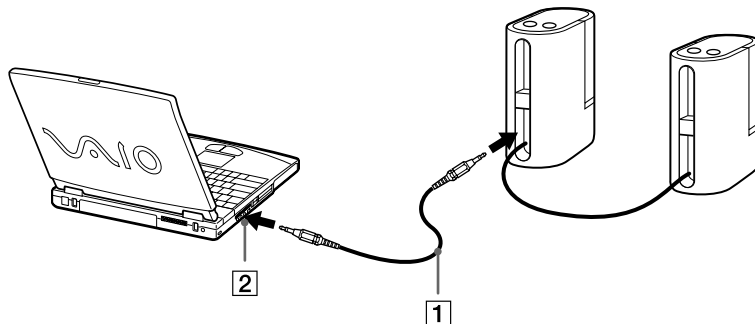

 Verificare che gli altoparlanti siano progettati per essere collegati a un computer.

Non appoggiare dischetti sugli altoparlanti, perché il loro campo magnetico può danneggiare i dati contenuti sui dischetti.

Abbassare il volume degli altoparlanti prima di accenderli.

Collegamento di un microfono esterno

Il notebook VAIO non è dotato di microfono interno. Per utilizzare una periferica di suono in entrata, ad esempio per le chat su Internet, è necessario collegare un microfono esterno.

Per collegare un microfono esterno, procedere come segue:

Inserire il cavo del microfono (1) nel connettore (2) corrispondente contrassegnato con il simbolo .

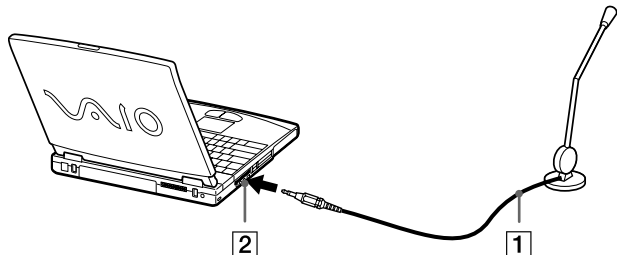

 Verificare che il microfono sia predisposto per il collegamento a un computer.

Collegamento di un mouse USB (Universal Serial Bus)

È possibile collegare al notebook una periferica USB (ad esempio, un mouse, una tastiera, ecc.).

Per collegare un mouse USB, procedere come segue:

- 1 Sul retro del notebook sono disponibili 2 porte USB (1).
- 2 Inserire il cavo del mouse USB (2) nella porta USB.
- È ora possibile utilizzare il mouse USB (3).

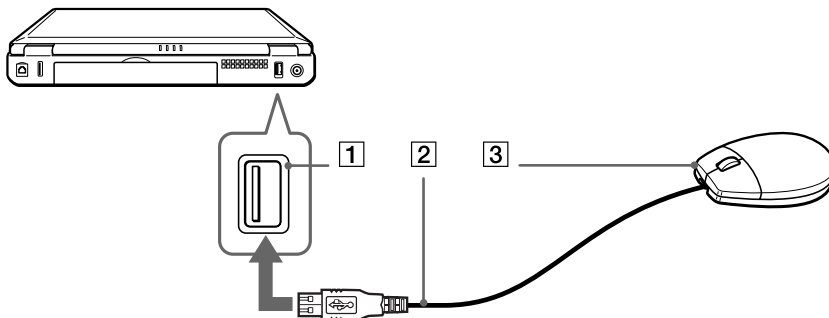

 Non è necessario spegnere il computer prima di collegare o scollegare una periferica USB.

Il driver del mouse USB è preinstallato sul notebook, per tale motivo, è necessario solamente collegare il mouse alla porta USB per utilizzarlo.

Prima di poter utilizzare una periferica USB, può essere necessario installare il driver della periferica fornito con la periferica stessa.

Collegamento di una stampante

Per stampare documenti, si può collegare al notebook una stampante compatibile con Windows.

Collegamento di una stampante tramite la porta USB

È possibile collegare una stampante USB compatibile con la propria versione di Windows.

Per collegare una stampante utilizzando una porta USB, procedere come segue:

- 1 Inserire un'estremità del cavo stampante USB opzionale (1) nella porta USB (2) identificata dal simbolo  sul notebook e sulla stampante.
- 2 Inserire il cavo di alimentazione della stampante (3) in una presa di corrente alternata.

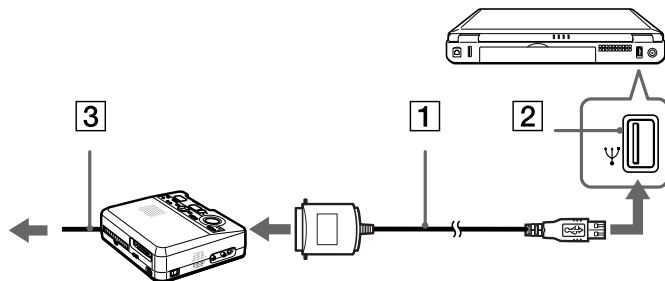

 Spegnere il computer e la stampante, scollegare l'adattatore di corrente alternata e il cavo di alimentazione prima di collegare la stampante.

Collegamento di una stampante tramite la porta stampante

Per collegare una stampante tramite la porta stampante, procedere come segue:

- 1 Inserire un'estremità del cavo stampante (1) fornito con la stampante nell'apposita porta (2) identificata dal simbolo .
- 2 Inserire il cavo di alimentazione della stampante (3) nella presa di corrente alternata.

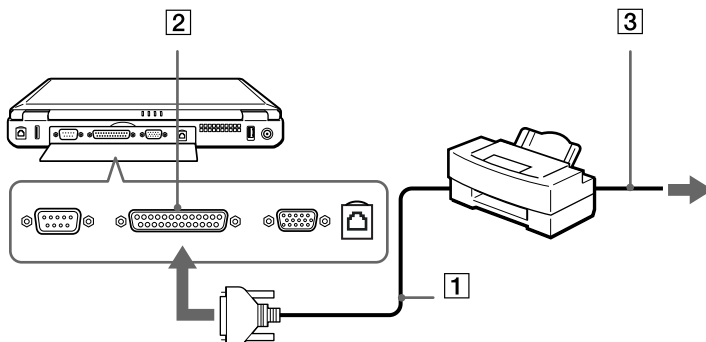



Collegamento di una periferica i.LINK™

Il notebook è dotato di una porta i.LINK™ (IEEE1394) alla quale si può collegare un dispositivo i.LINK™, come ad esempio una videocamera digitale, o che può essere utilizzata per collegare due notebook VAIO per copiare, eliminare o modificare file.

Il connettore i.LINK™ del notebook non alimenta le periferiche esterne che in genere sono alimentate dai connettori i.LINK™.

La porta i.LINK™ è in grado di supportare velocità di trasferimento fino a 400 Mbps; tuttavia, la velocità effettiva dipende dalla velocità di trasferimento della periferica esterna.

Le funzioni i.LINK™ disponibili variano in base alle applicazioni utilizzate. Per ulteriori informazioni, consultare la documentazione fornita con il software.

Alcuni cavi i.LINK™ compatibili con il notebook VAIO sono caratterizzati dai seguenti codici componente: VMC-IL4415 (un cavo da 1,5 m con un connettore a 4 pin su ciascuna estremità), VMC-IL4408Series (un cavo da 0,8 m con un connettore a 4 pin su ciascuna estremità).

Collegamento di una videocamera digitale

Per collegare una videocamera digitale, procedere come segue:

- 1 Inserire un'estremità del cavo i.LINK™ (1) nella porta i.LINK™ (2) del notebook e l'altra estremità nel connettore di uscita DV (3) della videocamera digitale.

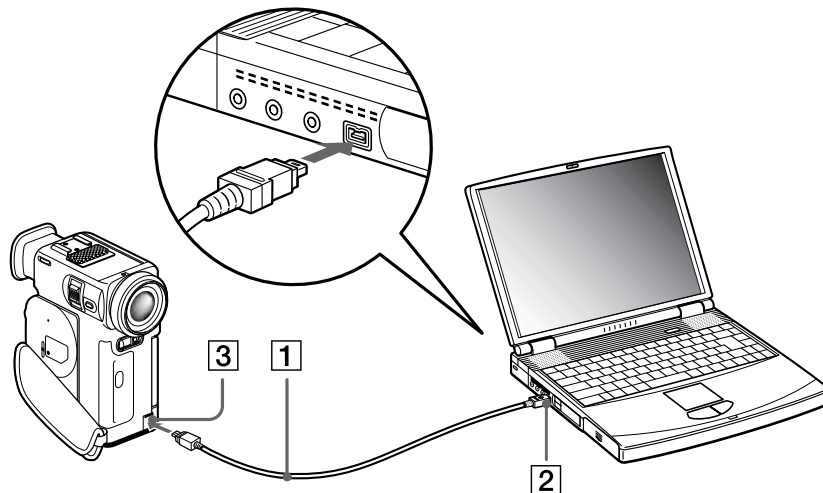

- 2 Eseguire l'applicazione DVgate.

 Nelle videocamere digitali Sony i connettori **uscita DV**, **entrata/uscita DV** e **i.LINK™** sono compatibili con i.LINK™.

La videocamera digitale Sony viene considerata come esempio; la videocamera digitale in possesso potrebbe richiedere un tipo di collegamento diverso.

Se la videocamera digitale è dotata di uno slot per Memory Stick™, è possibile trasferire immagini dalla videocamera al computer tramite una Memory Stick™. Per eseguire tale operazione, copiare le immagini nella Memory Stick™, quindi inserirla nell'apposito slot del notebook.

Collegamento di due notebook VAIO

È possibile collegare il notebook a un altro notebook VAIO tramite un cavo i.LINK™ (1) (non fornito). Se sul notebook è installato Smart Connect*, è possibile copiare, modificare o eliminare file su un altro notebook VAIO anch'esso dotato di Windows® Millennium® Edition o di Smart Connect 3.0.

È inoltre possibile stampare un documento con una stampante collegata a un altro computer VAIO.

* Smart Connect è disponibile sul CD di ripristino delle applicazioni.

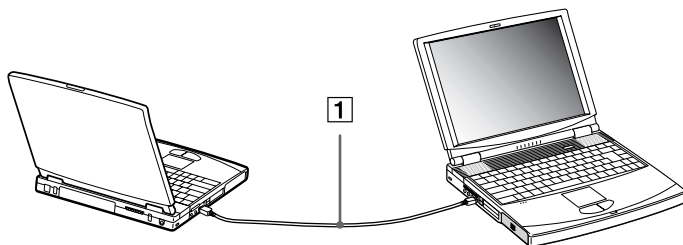

 Quando si utilizza Smart Connect per collegare due computer VAIO, è necessario assegnare a ciascun computer un nome univoco per identificarli quando sono in rete.

Connessione a una rete (LAN)

È possibile collegare il notebook a reti di tipo 10BASE-T/100BASE-TX mediante un cavo di rete Ethernet. Per informazioni dettagliate sulle impostazioni e sulle periferiche richieste per il collegamento alla rete, rivolgersi al proprio amministratore di rete.

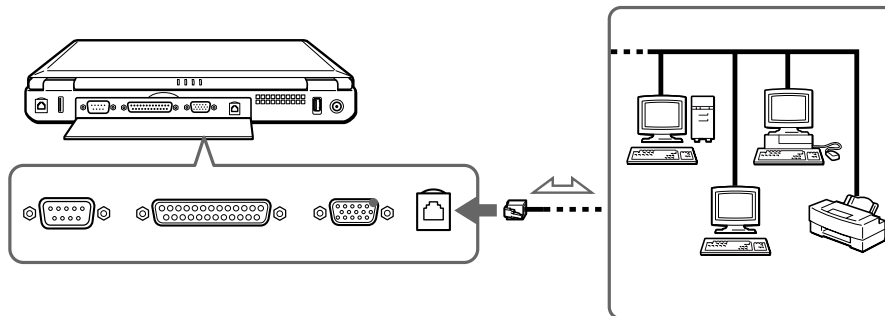

 Per ulteriori informazioni sul collegamento del notebook alla rete, consultare la sezione relativa alla risoluzione dei problemi hardware nel sito Web Vaio-Link:

[Come risolvere i problemi relativi alla rete](#)

! Non inserire il cavo telefonico nella presa di rete del notebook.

Problemi e soluzioni

Questo capitolo fornisce informazioni sull'assistenza Sony e suggerimenti su come risolvere eventuali problemi al computer.

Assistenza Sony

In caso di problemi al computer, Sony offre diverse soluzioni di assistenza.

Documentazione stampata fornita con il notebook

- ❑ La **Guida Cliente** illustra come avviare il notebook e utilizzare le funzioni di base. Questo manuale fornisce le informazioni necessarie per contattare VAIO-Link;
- ❑ Il manuale **Getting Started** fornisce una lista del contenuto della confezione e un riepilogo del software in dotazione;
- ❑ **Volantino sulle norme relative al modem;**
- ❑ **Condizioni di garanzia Sony;**
- ❑ Un **manuale delle norme di sicurezza** a scopo informativo.

Manuali dell'utente in linea forniti nel CD-ROM della documentazione

- ❑ Il **Manuale dell'hardware** illustra come utilizzare il notebook e collegare le periferiche. Contiene l'elenco delle specifiche tecniche del computer e degli accessori.
- ❑ Il **Manuale del software** elenca i nomi delle applicazioni preinstallate e spiega come usare le utilità e come eseguire le operazioni fondamentali. Visitare <http://www.club-vaio.sony-europe.com> per esercitazioni in linea sul software VAIO preferito.
- ❑ Il **Manuale del servizio assistenza clienti** fornisce informazioni complete su come contattare il centro di assistenza VAIO-Link.

Altre fonti di informazione

- ❑ La **Guida in linea** fornita con il software preinstallato contiene le istruzioni sull'uso del software.
 - ❑ **Sito Web VAIO-Link:** per qualsiasi problema relativo al computer è possibile visitare il sito Web di VAIO-Link all'indirizzo:
<http://www.vaio-link.com>
 - ❑ **Centro di assistenza VAIO-Link:** prima di contattare il Centro di assistenza VAIO-Link, provare a risolvere il problema consultando il Manuale dell'utente e la Guida in linea delle periferiche o del software.
-  È necessario collegare la linea telefonica e configurare il modem per l'uso prima di utilizzare le funzioni di comunicazione descritte in questo manuale.

Risoluzione dei problemi

Questa sezione riporta suggerimenti su come risolvere alcuni problemi di carattere generale che si possono verificare durante l'uso del notebook. Molti dei problemi sono facilmente risolvibili. Provare a seguire i suggerimenti forniti prima di contattare VAIO-Link.

Problemi relativi al computer e al software

Non è possibile avviare il computer

- ❑ Verificare che il computer sia collegato a una fonte di alimentazione e che sia acceso.
- ❑ Controllare che la spia di alimentazione sul pannello frontale del computer sia accesa.
- ❑ Verificare che le batterie siano state inserite correttamente e che siano cariche.
- ❑ Assicurarsi che non ci siano dischetti all'interno dell'unità floppy.
- ❑ Verificare che il cavo di alimentazione e tutti gli altri cavi siano ben collegati.
- ❑ Se il computer è collegato a un gruppo di continuità, verificare che il gruppo sia acceso e in funzione.
- ❑ Se si utilizza un monitor esterno, controllare che sia collegato all'alimentazione e che sia acceso. Verificare di essere passati allo schermo esterno e che luminosità e contrasto siano regolati correttamente.
- ❑ Può essersi condensata dell'umidità all'interno del computer. Attendere almeno un'ora prima di avviare il sistema.
- ❑ Se viene visualizzato il messaggio **Press <F1> to resume, <F2> to setup** in basso sullo schermo, è necessario inizializzare il BIOS.
- ❑ Rimuovere la batteria dal notebook, scollegare il cavo di alimentazione e ricollegarlo, quindi riaccendere il computer.

Quando si avvia il computer viene visualizzato il messaggio 'Press <F1> to resume, <F2> to setup'

Se l'unità floppy è vuota, procedere come segue per inizializzare il BIOS:

- 1 Spegnerne il computer.
- 2 Scollegare tutte le periferiche collegate al computer.
- 3 Riaccendere il computer e premere il tasto **<F2>** quando viene visualizzato il logo Sony. Viene visualizzata la finestra del menu di impostazione del BIOS.
- 4 Utilizzando i tasti di direzione, selezionare il menu **Exit**.
- 5 Con i tasti di direzione selezionare **Get Default Values**, quindi premere **<Invio>**. Viene visualizzato il messaggio **Load default configuration now?**.
- 6 Assicurarsi che **Yes** sia selezionato e premere **<Invio>**.
- 7 Con i tasti di direzione selezionare **Exit** (Save Changes), quindi premere **<Invio>**. Viene visualizzato il messaggio **Save configuration changes and exit now?**.
- 8 Assicurarsi che **Yes** sia selezionato e premere **<Invio>**.
- 9 Riavviare il computer premendo due volte i tasti **<Ctrl>+<Alt>+<Canc>**.

Non è possibile arrestare il sistema

È opportuno arrestare il sistema mediante il comando **Arresta il sistema** nel menu **Start di Windows®**. Altri metodi, compresi i seguenti, possono provocare la perdita di dati non salvati. Se il comando **Chiudi sessione** non funziona, procedere come segue:

- Riavviare il computer premendo i tasti **<Ctrl>+<Alt>+<Canc>**. Viene visualizzata la finestra di dialogo **Protezione di Windows**. Fare clic su **Chiudi sessione**. Viene visualizzata la finestra di dialogo **Fine della sessione di lavoro**. Selezionare **Arresta il sistema** e fare clic su **OK**.
- Se ciò non funziona, premere il pulsante di alimentazione senza rilasciarlo per almeno quattro secondi. In questo modo il computer si spegne.
- Scollegare il computer dall'adattatore di corrente alternata e rimuovere la batteria.

Il computer si blocca

- ❑ Se si ritiene che un'applicazione stia bloccando il sistema, tentare di arrestarla. A tale scopo, premere **<Ctrl>+<Alt>+<Canc>** una sola volta, selezionare l'applicazione che sta attualmente bloccando il sistema, e fare clic su **Termina operazione**.
- ❑ Se il metodo descritto non funziona o se non si è a conoscenza dell'applicazione che blocca il sistema, provare a riavviare il computer. Sulla barra delle applicazioni di Windows® dal menu **Start** selezionare **Chiudi sessione**, infine scegliere **Arresta il sistema** e fare clic su **OK**.
- ❑ Se il metodo indicato al punto precedente non funziona, premere l'interruttore di pulsante di alimentazione senza rilasciarlo per almeno quattro secondi. In questo modo il computer si spegne.
- ❑ Se il computer si blocca durante la riproduzione di un CD-ROM, arrestare la riproduzione e spegnere il computer premendo i tasti **<Ctrl>+<Alt>+<Canc>**, e selezionando **Arresta il sistema**.

Il programma si blocca

Contattare il produttore del software o il rivenditore autorizzato per richiedere assistenza tecnica.

Il touchpad interpreta un singolo tocco come un doppio clic

Fare clic sull'icona **Mouse** nel **Pannello di controllo** e modificare le impostazioni dei pulsanti nella finestra di dialogo **Proprietà - Mouse**. A uno dei pulsanti è assegnata l'operazione di doppio clic.

Il mouse non funziona

- ❑ Se si utilizza un mouse USB, verificare che gli appropriati driver e software del mouse siano installati correttamente.
- ❑ Verificare che il cavo del mouse USB sia inserito nella porta USB.

Problemi relativi allo schermo

Sullo schermo LCD non viene visualizzato nulla

- ❑ Verificare che il computer sia collegato a una fonte di alimentazione e che sia acceso.
- ❑ Verificare che la spia di alimentazione sul pannello frontale del computer sia accesa.
- ❑ Verificare che le batterie siano state inserite correttamente e che siano cariche.
- ❑ Regolare la luminosità dello schermo LCD.
- ❑ Lo schermo LCD potrebbe essere in modalità Standby. Premere un tasto qualsiasi per attivare lo schermo.
- ❑ La modalità di visualizzazione potrebbe essere impostata su modalità schermo esterno. Premere senza rilasciare **<Fn>**, contemporaneamente premere **<F7>** più volte.

L'immagine visualizzata sul monitor esterno non è centrata o dimensionata correttamente

Regolare l'immagine con i comandi dello schermo esterno.

La finestra appena chiusa è ancora visualizzata sullo schermo

Premere due volte la combinazione di tasti **<Windows®>** e **<D>** per aggiornare lo schermo.

Problemi relativi a CD-ROM e dischetti

L'unità DVD-ROM non si apre

- ❑ Accertarsi che il computer sia acceso.
- ❑ Premere il pulsante di **espulsione** sull'unità DVD-ROM.
- ❑ Se il pulsante di **espulsione** non funziona, per aprire il lettore è necessario inserire un oggetto sottile e appuntito nel foro sulla destra del pulsante.

Non è possibile riprodurre un disco CD-ROM

- ❑ Verificare che l'etichetta del disco sia rivolta verso l'alto.
- ❑ Se il CD-ROM richiede software, verificare che tale software sia stato installato secondo le istruzioni appropriate del programma.
- ❑ Controllare il volume degli altoparlanti.
- ❑ Pulire il disco.
- ❑ Può essersi condensata dell'umidità all'interno del computer. Lasciare il computer acceso per almeno un'ora prima di utilizzarlo.

Non è possibile scrivere su dischetti nell'unità floppy

- ❑ Il dischetto è protetto da scrittura. Disattivare la protezione da scrittura o utilizzare un dischetto non protetto.
- ❑ Verificare che il dischetto sia inserito correttamente nell'unità floppy (opzionale).

Facendo doppio clic sull'icona di un'applicazione, viene visualizzato un messaggio del tipo 'Inserire il CD dell'applicazione nell'unità CD-ROM' e l'applicazione non si avvia

- ❑ Per alcuni programmi sono necessari file specifici che si trovano sul CD-ROM dell'applicazione. Inserire il disco e riprovare ad avviare il programma.
- ❑ Inserire il disco nel lettore con il lato dell'etichetta rivolto verso l'alto.

L'unità disco non si apre anche premendo il pulsante di espulsione

- ❑ Verificare che il notebook sia acceso.



L'unità disco si apre anche dopo aver inserito il disco

- ❑ Assicurarsi che il disco sia posizionato con il lato dell'etichetta rivolto verso l'alto.

- ❑ Pulire il disco e la lente dell'unità DVD-ROM.
- ❑ Il disco potrebbe essere graffiato. Utilizzare un altro disco per verificare se il problema è risolto.
- ❑ Potrebbe esservi della condensa nell'unità. Rimuovere il disco e lasciare l'unità aperta per circa un'ora.

Problemi relativi all'audio

Gli altoparlanti non emettono suoni

- ❑ Gli altoparlanti incorporati potrebbero essere spenti. Per accendere gli altoparlanti, premere **<Fn>+<F3>**.
- ❑ Il volume potrebbe essere regolato sul minimo. Premere **<Fn>+<F4>**, quindi premere  oppure  per alzare il volume.
- ❑ Se il computer è alimentato da una batteria, verificare che questa sia inserita correttamente e che sia carica.
- ❑ Se si utilizza un'applicazione dotata di proprio regolatore di volume, verificare che il volume non sia al minimo.
- ❑ Verificare i controlli volume di Windows®.
- ❑ Se si utilizzano altoparlanti esterni, verificare che questi siano collegati correttamente e che il volume non sia al minimo. Se gli altoparlanti sono dotati di pulsante di esclusione audio, accertarsi che tale pulsante non sia premuto. Se gli altoparlanti sono alimentati da batterie, verificare che queste siano correttamente inserite e che siano cariche.
- ❑ Se alla presa delle cuffie è stato collegato un cavo audio, scollegare il cavo.

Il microfono non funziona

Se si utilizza un microfono esterno, verificare che sia collegato all'apposito connettore.

Problemi relativi al modem

Il modem interno non funziona

- ❑ Verificare che il cavo telefonico sia inserito nel computer.
- ❑ Controllare che la linea telefonica funzioni. A tal fine, collegare un comune apparecchio alla presa telefonica e attendere il segnale di linea libera.
- ❑ Verificare che il numero telefonico composto dal programma sia corretto.
- ❑ Nella finestra di dialogo **Proprietà - Modem (Pannello di controllo/Modem)**, verificare che il modem appaia nella scheda **Generale** e che le informazioni sulla località di chiamata in **Proprietà di composizione** siano corrette.

Se l'icona del modem non viene visualizzata, procedere come segue:

- 1 In **Pannello di controllo** fare clic su **Strumenti**, quindi su **Opzioni cartella...**
- 2 Selezionare la scheda **Visualizzazione**.
- 3 Nella finestra di dialogo **Impostazioni avanzate**: selezionare l'opzione **Visualizza tutte le opzioni del Pannello di controllo e il contenuto di tutte le cartelle**.
- 4 Fare clic su **OK**.

Il modem non stabilisce la connessione

La modalità di composizione del modem può essere incompatibile con la linea telefonica.

La connessione modem è lenta

Sulla velocità di connessione via modem possono incidere vari fattori, fra i quali una linea telefonica disturbata e la compatibilità con altre apparecchiature telefoniche (come apparecchi fax o altri modem). Se si ritiene che il modem non riesca a collegarsi correttamente ad altri modem, ad apparecchi fax, o al provider di servizi Internet, procedere come segue:

- ❑ Chiedere alla società telefonica di verificare che la propria linea non sia disturbata.
- ❑ Se i problemi si verificano durante l'invio di fax, controllare che l'apparecchio fax di destinazione sia perfettamente funzionante e compatibile con modem fax.
- ❑ Se si hanno difficoltà di collegamento con il provider di servizi Internet, verificare che tale provider non abbia problemi tecnici.
- ❑ Se si dispone di una seconda linea telefonica, provare a collegare il modem alla seconda linea.

Problemi relativi alle periferiche

Non è possibile utilizzare periferiche DV. Viene visualizzato il messaggio Il dispositivo non è collegato o è spento.

- ❑ Verificare che la periferica DV sia accesa e che i cavi siano collegati correttamente.
- ❑ Se si stanno utilizzando più periferiche i.LINK™, è possibile che la combinazione di diversi collegamenti provochi un cattivo funzionamento delle periferiche. In tal caso, spegnere tutte le periferiche collegate e scollegare quelle che non vengono utilizzate. Controllare il collegamento, quindi riaccendere la periferica.

La PC Card non funziona

- ❑ Assicurarsi che la PC Card sia compatibile con la versione di Windows® utilizzata.

Non è possibile stampare documenti

- ❑ Verificare che tutti i cavi della stampante siano collegati.
- ❑ Verificare che la stampante in uso sia configurata correttamente e che i driver siano aggiornati. Se necessario, contattare il rivenditore.
- ❑ L'impostazione predefinita della modalità porta stampante è appropriata per la maggior parte delle stampanti. Se non si riesce a stampare, provare a modificare la modalità porta stampante.

- ❑ Per cambiare la modalità porta stampante, procedere come segue:
 - ❑ Riavviare il computer.
 - ❑ Quando viene visualizzato il logo Sony, premere <F2>. Si entra nel BIOS.
 - ❑ Passare alla scheda **Advanced**.
 - ❑ Utilizzare il segno meno sul tastierino numerico per cambiare la modalità porta stampante. Se la modalità porta stampante è impostata su ECP, passare a bidirezionale (per le stampanti HP). Se la modalità porta stampante è impostata su bidirezionale, passare a ECP.
 - ❑ Premere <F10> e salvare la nuova configurazione. Il PC si riavvia.

Problemi relativi alla cattura di immagini con Digital Video e DVgate

Durante la registrazione di immagini su una periferica video digitale tramite DVgate, il sistema visualizza il messaggio 'Recording to DV device failed. Check the power and cable connections to the DV device and try the operation again...'

Chiudere tutte le applicazioni aperte e riavviare il computer. Questa situazione può verificarsi se si registrano spesso immagini su una periferica video digitale utilizzando DVgate.

Problemi relativi al risparmio energia

L'impostazione di risparmio energia non risponde

Il sistema operativo del notebook può diventare instabile se viene attivata una condizione di risparmio energia, come ad esempio la modalità **Sospensione**, e poi disattivata prima che abbia avuto effetto sul notebook.

Per ripristinare la normale stabilità operativa del notebook, procedere come segue:

- 1 Chiudere tutte le applicazioni aperte.
- 2 Per spegnere il notebook, tenere premuto il pulsante di alimentazione per almeno quattro secondi.

Precauzioni

Questo capitolo fornisce norme di sicurezza e precauzioni da seguire per evitare di danneggiare il computer.

Il notebook e i moduli di memoria sono dotati di componenti ad alta precisione e di connettori elettronici tecnologicamente avanzati. Al fine di evitare l'annullamento della garanzia per uso improprio del prodotto si consiglia di rispettare le seguenti precauzioni:

- ❑ per l'installazione di un nuovo modulo di memoria, contattare il proprio rivenditore;
- ❑ non installare un aggiornamento di memoria su un notebook se non si possiede esperienza;
- ❑ non toccare i connettori né aprire lo sportello della memoria.

In caso di necessità, contattare VAIO-Link.

Aggiunta della memoria

In futuro si potrebbe considerare l'installazione di moduli di memoria per espandere le funzionalità del computer. È possibile aumentare la memoria mediante l'installazione di moduli di memoria opzionali.

La procedura di aggiunta di memoria richiede estrema attenzione. Un'errata manipolazione durante l'installazione o la rimozione del modulo di memoria può provocare guasti.

Per gli aggiornamenti di memoria, utilizzare soltanto moduli PC100 (CL2) SDRAM SO-DIMM (contatti placcati in oro).

Le scariche elettrostatiche possono danneggiare i componenti elettronici. Prima di maneggiare una scheda di espansione di memoria, attenersi a quanto segue:

- ❑ Maneggiare con cura il modulo di memoria.
- ❑ Le procedure descritte in questo documento presumono che si sia a conoscenza della terminologia generale relativa ai personal computer, nonché delle norme di sicurezza e conformità in merito all'uso e alla modifica di apparecchiature elettroniche.

- ❑ Scollegare il sistema dall'alimentazione e da qualsiasi mezzo di telecomunicazione, rete, o modem, prima di procedere con l'apertura del sistema. La mancata osservanza di tali istruzioni può provocare lesioni personali o danni alle apparecchiature.
- ❑ Le scariche elettrostatiche (ESD) possono danneggiare i moduli di memoria e altri componenti. Installare il modulo della memoria esclusivamente su una workstation ESD. Se tale workstation non è disponibile, non lavorare in aree con pavimento rivestito di moquette e non maneggiare materiali che producono o trattengono elettricità statica (ad esempio, imballi di cellophane). Per assicurarsi che l'elettricità venga scaricata a terra, mantenere il contatto con una parte metallica non verniciata del telaio durante l'esecuzione della procedura.
- ❑ Aprire l'involucro del modulo di memoria soltanto poco prima dell'installazione. L'involucro protegge il modulo dalle scariche elettrostatiche.
 - ! Utilizzare il sacchetto speciale in dotazione con il modulo di memoria oppure avvolgere quest'ultimo con un foglio d'alluminio per proteggerlo dalle scariche elettrostatiche.
 - ! Non conservare il modulo di memoria in luoghi soggetti a:
 - fonti di calore, come termosifoni o condotti di aerazione,
 - luce diretta del sole,
 - polvere eccessiva,
 - vibrazioni meccaniche o urti,
 - potenti magneti o altoparlanti privi di schermatura magnetica,
 - temperature superiori ai +35°C o inferiori a +5°C
 - alto tasso di umidità.

Rimozione di un modulo di memoria

Per rimuovere un modulo di memoria, procedere come segue:

- 1 Arrestare il sistema.
- 2 Scollegare tutte le periferiche.
- 3 Scollegare il computer dall'alimentazione e rimuovere la batteria.

- 4 Lasciar raffreddare il computer.
- 5 Capovolgere il computer.
- 6 Aprire lo sportello sulla base svitando le viti in senso antiorario.
- 7 Per rimuovere il modulo di memoria, tirare le levette nella direzione indicata dalle frecce 1. Il modulo di memoria si sblocca.
- 8 Tirare il modulo di memoria nella direzione indicata dalla freccia 2.
- 9 Richiudere lo sportello.
- 10 Riavvitare delicatamente le viti.

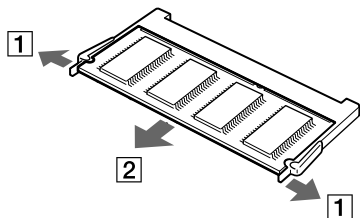

Installazione di un modulo di memoria

Per installare un modulo di memoria, procedere come segue:

- 1 Arrestare il sistema e disconnettere tutte le periferiche.
- 2 Scollegare il computer dall'alimentazione e rimuovere la batteria.
- 3 Lasciar raffreddare il computer.
- 4 Capovolgere il computer.

- 5 Aprire lo sportello sulla base svitando le viti in senso antiorario.

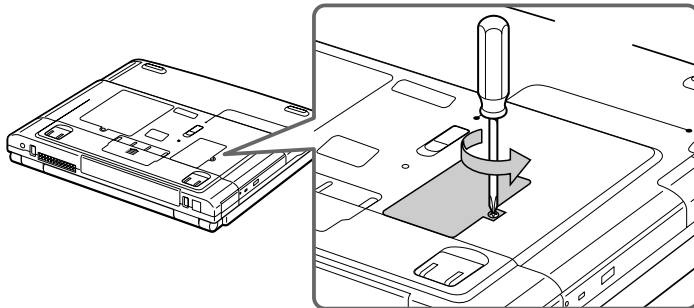

- 6 Estrarre il modulo di memoria dalla sua confezione.
7 Installare il modulo di memoria.

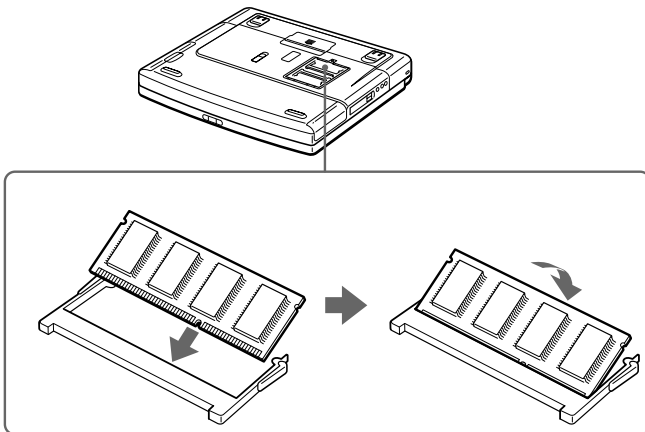

- 8 Richiudere lo sportello.
- 9 Riavvitare le viti sulla base del computer.
- 10 Accendere il computer.

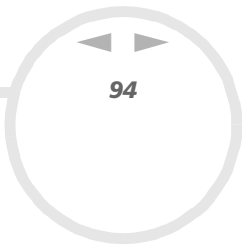

Altre precauzioni

Disco rigido

Il disco rigido è caratterizzato da un'alta densità di memorizzazione ed è in grado di leggere o scrivere in breve tempo. Tuttavia può subire danni a causa di vibrazioni meccaniche, urti o polvere.

Sebbene il disco rigido sia dotato di un dispositivo di sicurezza incorporato che previene la perdita di dati a causa di vibrazioni meccaniche, urti o polvere, occorre prestare molta attenzione nel maneggiare il computer.

Per evitare danni al disco rigido:

- ❑ Non sottoporre il computer a urti.
- ❑ Non collocare il disco rigido in prossimità di magneti.
- ❑ Non collocare il computer in luoghi sottoposti a vibrazioni meccaniche o in situazioni di instabilità.
- ❑ Non spostare il computer quando è acceso.
- ❑ Non arrestare o riavviare il sistema durante la lettura o la scrittura di dati.
- ❑ Non utilizzare il computer in luoghi sottoposti a estremi sbalzi termici.
- ❑ Se il disco rigido subisce danni, non è possibile ripristinare i dati.

Schermo LCD

- ❑ Non esporre lo schermo LCD alla luce diretta del sole, in quanto potrebbe danneggiarsi. Fare molta attenzione quando si utilizza il computer in prossimità di una finestra.
- ❑ Non graffiare lo schermo LCD o esercitare pressioni sullo stesso. Lo schermo potrebbe danneggiarsi.
- ❑ Se il computer viene utilizzato a basse temperature, le immagini sullo schermo potrebbero apparire sfocate. Non si tratta di un guasto. Quando il computer ritorna a temperature normali, anche lo schermo si stabilizza.

- ❑ Se viene visualizzata a lungo la stessa immagine, si potrebbero notare tracce dell'immagine impresse sullo schermo. L'immagine residua scompare dopo qualche tempo. Per evitare che ciò accada, utilizzare uno screen saver.
- ❑ Quando il computer è in funzione, lo schermo si scalda. Si tratta di una reazione del tutto normale e non è indice di guasti.
- ❑ Lo schermo LCD è un prodotto a tecnologia altamente sofisticata. Tuttavia è possibile che sullo schermo siano costantemente visibili puntini neri o luminosi (rossi, blu o verdi). Non si tratta di un guasto, ma di una normale conseguenza del processo produttivo.
- ❑ Evitare di strofinare lo schermo LCD, in quanto potrebbe danneggiarsi. Per pulire la superficie dello schermo, utilizzare un panno morbido e asciutto.

Alimentazione

- ❑ Il computer funziona con CA da 100-240 V a 50/60 Hz.
- ❑ Non collegare alla stessa presa di corrente alternata apparecchiature che consumano molta energia elettrica, quali fotocopiatrici o distruggi documenti.
- ❑ In commercio esistono prese da tavolo dotate di gruppo di continuità. Questo dispositivo protegge il computer da improvvise sovratensioni, come quelle che si verificano durante una tempesta elettromagnetica.
- ❑ Non appoggiare oggetti pesanti sul cavo di alimentazione.
- ❑ Per scollegare il cavo di alimentazione, estrarre la spina dalla presa di corrente. Non tirare mai il cavo.
- ❑ Se il computer rimane a lungo inutilizzato, scollegarlo dalla presa a muro.
- ❑ Quando l'adattatore di corrente alternata non viene utilizzato, scollegarlo dalla presa di corrente.
- ❑ Utilizzare esclusivamente l'adattatore di corrente alternata in dotazione. Non utilizzarne altri.

Notebook

- ❑ Pulire la custodia con un panno morbido e asciutto oppure leggermente inumidito con una soluzione detergente delicata. Non utilizzare spugne abrasive o detersivi in polvere né solventi come alcool e benzina, in quanto potrebbero danneggiare la superficie del computer.
- ❑ Se un oggetto o del liquido dovessero penetrare nel computer, arrestare il sistema e scollegare il computer dall'alimentazione. Si consiglia di far controllare il computer da personale qualificato prima di riutilizzarlo.
- ❑ Fare attenzione a non lasciare cadere il computer e non appoggiare sulla sua superficie oggetti pesanti.
- ❑ Non posizionare il computer in prossimità di:
 - ❑ fonti di calore, come termosifoni o condotti di aerazione;
 - ❑ luce diretta del sole;
 - ❑ polvere eccessiva;
 - ❑ umidità o agenti atmosferici;
 - ❑ vibrazioni meccaniche o urti;
 - ❑ potenti magneti o altoparlanti privi di schermatura magnetica;
 - ❑ temperature superiori ai 35°C o inferiori ai 10°C;
 - ❑ umidità elevata.
- ❑ Non collocare apparecchiature elettroniche in prossimità del computer. Il campo elettromagnetico del computer può comprometterne il funzionamento.
- ❑ Per evitare surriscaldamenti interni, garantire un'adeguata ventilazione. Non collocare il computer su superfici porose come tappeti o coperte o in prossimità di tessuti o tendaggi che potrebbero ostruire le fessure di ventilazione..
- ❑ Il computer utilizza segnali radio ad alta frequenza e può causare interferenze nella ricezione radiofonica e televisiva. Se si dovessero verificare problemi, collocare il computer a una distanza adeguata dagli apparecchi radio e TV.

- ❑ Per evitare problemi di funzionamento, utilizzare esclusivamente le periferiche e i cavi di interfaccia indicati.
- ❑ Non utilizzare cavi tagliati o danneggiati.
- ❑ Il computer non può essere collegato ad apparecchi telefonici pubblici e può avere problemi di funzionamento con sistemi telefonici PBX.
- ❑ Se il computer viene trasferito da un ambiente freddo ad un ambiente caldo, al suo interno può formarsi della condensa. In tal caso, attendere almeno un'ora prima di accendere il computer. Se dovessero verificarsi problemi, scollegare il computer e contattare VAIO-Link.
- ❑ Prima di pulire il computer, scollegare il cavo di alimentazione.
- ❑ È necessario eseguire regolarmente copie di backup dei dati per evitare di perdere dati importanti qualora il computer dovesse subire danni. Ripristinare i programmi originali dal CD di ripristino.

Dischetti

- ❑ Non aprire manualmente lo sportellino e non toccare la superficie del dischetto.
- ❑ Non conservare i dischetti in prossimità di magneti.
- ❑ Non esporre i dischetti alla luce diretta del sole o ad altre fonti di calore.

Dischi CD-ROM/DVD-ROM

- ❑ Non toccare la superficie del disco.
- ❑ Fare attenzione a non lasciare cadere e a non piegare il disco.
- ❑ Impronte digitali e polvere sulla superficie del disco possono causare errori di lettura. Una manutenzione accurata del disco è fondamentale per garantirne a lungo il buon funzionamento. Non utilizzare solventi come benzina o diluente, detersivi in commercio o spray antistatici, in quanto potrebbero danneggiare il disco.

- ❑ Per effettuare la pulizia ordinaria, tenere il disco dai bordi e passare sulla superficie un panno morbido, con movimenti dal centro verso l'esterno.
- ❑ Se il disco necessita di una pulizia particolare, inumidire un panno morbido, strizzarlo accuratamente e passarlo sulla superficie del disco, con movimenti dal centro verso l'esterno. Infine, asciugare il disco con un panno morbido e asciutto.

Batteria

- ❑ Non lasciare mai la batteria in ambienti con temperature al di sopra dei 60°C, come all'interno di un'auto parcheggiata al sole o sotto la luce diretta del sole.
- ❑ Negli ambienti freddi la durata della batteria diminuisce. A basse temperature, l'efficienza della batteria si riduce.
- ❑ Caricare le batterie a una temperatura compresa tra i 10°C e i 30°C. Temperature inferiori richiedono tempi di carica più lunghi.
- ❑ Quando la batteria è in uso o si sta scaricando, la sua temperatura aumenta. Si tratta di un fattore del tutto normale che non deve destare alcuna preoccupazione.
- ❑ Mantenere la batteria lontana da fonti di calore.
- ❑ Mantenere la batteria sempre perfettamente asciutta.
- ❑ Non cercare di aprire o di smontare la batteria.
- ❑ Non esporre la batteria a urti.
- ❑ Se il computer non viene utilizzato per lunghi periodi, rimuovere la batteria per evitare che si danneggi.
- ❑ Se una batteria risulta scarica dopo essere stata caricata completamente, significa che occorre sostituirla.
- ❑ Non è necessario scaricare la batteria prima di ricaricarla.
- ❑ Se la batteria è rimasta inutilizzata per un periodo piuttosto lungo, è consigliabile ricaricarla.

Cuffie

- ❑ **Sicurezza stradale:** non utilizzare le cuffie mentre si è al volante di un'auto, in bicicletta o su qualsiasi automezzo. L'uso delle cuffie in tali situazioni può causare incidenti e in alcuni paesi non è consentito dalla legge. Può essere potenzialmente pericoloso anche tenere la musica ad alto volume quando si cammina per la strada, specialmente in prossimità di passaggi pedonali.
- ❑ **Prevenzione dei danni all'udito:** non utilizzare le cuffie ad alto volume. I medici sconsigliano l'uso prolungato delle cuffie a volumi elevati. In caso di disturbi all'udito, abbassare il volume e utilizzare le cuffie con minore frequenza.

Uso della Memory Stick™ (opzionale)

- ❑ Non toccare il connettore a mani nude o con oggetti metallici.
- ❑ Utilizzare esclusivamente l'etichetta in dotazione con la Memory Stick™.
- ❑ Fare attenzione a non piegare, non lasciar cadere e a non esporre a urti la Memory Stick™.
- ❑ Non smontare o modificare una Memory Stick™.
- ❑ Evitare che le schede entrino a contatto con liquidi.
- ❑ Non utilizzare o conservare le Memory Stick™ in luoghi esposti a:
 - ❑ temperature elevate, ad esempio in un'auto parcheggiata al sole;
 - ❑ luce diretta del sole;
 - ❑ umidità elevata o agenti corrosivi.
- ❑ Utilizzare la custodia in dotazione con la Memory Stick™.

Specifiche PCG-FX301

Numero modello

PCG-FX301

<i>Sistema operativo</i>	Microsoft® Windows® Millennium Edition
<i>Processore</i>	Processore Mobile AMD Duron™ a 800 MHz
<i>Disco rigido</i>	10 GB
<i>RAM standard</i>	128 MB di SDRAM (nello slot)
<i>Quantità massima di RAM</i>	256 MB
<i>Schermo LCD</i>	TFT 14,1" XGA (1024x768)
<i>Memoria cache L2</i>	64 KB (integrata)
<i>MPEG</i>	Lo standard MPEG 1 supporta la riproduzione video digitale a schermo intero
<i>Grafica</i>	ATI™ 3D RAGE Mobility-M1 con 8 MB RAM video e acceleratore 3D
<i>Schermo</i>	Schermo doppio
<i>Funzionalità audio</i>	Audio stereo di qualità CD a 16 bit
<i>Unità floppy</i>	3,5" 1,44 MB (rimovibile)

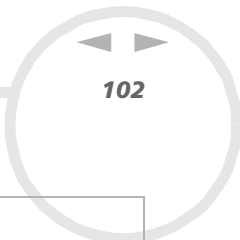

Numero modello

PCG-FX301

<p>Unità CD-ROM Unità DVD-ROM</p>	<p>Unità DVD-ROM: velocità di lettura CD-ROM max. 24x velocità di lettura DVD-ROM max. 8x</p> <p>proprietà diodo laser: lunghezza d'onda: 770 nm e 640 nm uscita laser: 30,2 mW</p>
<p>Modem interno</p>	<p>Modem dati/modem fax V.90/K56 flex (56 Kbps) incorporato</p>
<p>Componenti per telecomunicazione</p>	<p>Rete Ethernet, connettività dati PSTN</p>
<p>Possibilità di espansione</p>	<p>Due schede PCMCIA tipo II o una tipo III e supporto CardBus</p>
<p>Componenti integrati</p>	<p>altoparlanti stereo, touchpad</p>
<p>Possibilità di connessione al notebook</p>	<p>monitor (uscita VGA), altoparlanti esterni o cuffie, microfono esterno, 2 porte USB, porta seriale, porta parallela, uscita TV, modem, i.LINK™ (IEEE1394) S400, Ethernet</p>
<p>Accessori forniti</p>	<p>batteria ricaricabile, adattatore di corrente alternata, cavo di alimentazione, cavo telefonico, presa telefonica, cavo video, protezione dello slot modulare.</p>
<p>Assistenza</p>	<p>‡ Assistenza VAIO-Link gratuita per 1 anno</p>
<p>Garanzia</p>	<p>‡ Garanzia di 1 anno (componenti e manodopera)</p>
<p>Fonte alimentazione</p>	<p>19,5 V c.c. a.c. 100-240 V</p>
<p>Risparmio energia</p>	<p>ACPI (Advanced Configuration & Power Interface).</p>

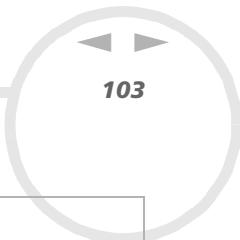

Numero modello

PCG-FX301

<i>Batteria</i>	Ioni litio
<i>Dimensioni</i> <i>Larghezza</i> <i>Altezza</i> <i>Profondità</i>	da 324 mm 35,8 mm a 46,9 mm 265,5 mm
<i>Peso</i> <i>- con 1 batteria e protezione dello slot modulare</i>	2,9 kg
<i>Temperatura in funzionamento</i>	Da +5 a 35°C (gradiente temperatura inferiore a 10°C/ora)
<i>Temperatura di conservazione</i>	Da -20 a +60°C (gradiente temperatura inferiore a 10°C/ora)
<i>Umidità in funzionamento</i>	Dal 20% all'80% (senza condensa), in condizioni di umidità inferiori al 65% a +35°C (lettura igrometrica inferiore a 29°C)
<i>Umidità di conservazione</i>	Dal 10% al 90% (senza condensa), in condizioni di umidità inferiori al 20% a +60°C (lettura igrometrica inferiore a 35°C)

‡ Consultare le condizioni speciali di estensione della garanzia.

Le specifiche sono soggette a modifica senza preavviso.

Glossario

Questa sezione contiene tutti i termini utilizzati nel presente manuale. I termini e le relative definizioni sono stati raccolti per consentire agli utenti una migliore comprensione dei computer VAIO.

<i>Termine</i>	<i>Definizione</i>
<i><F1></i>	Il tasto <F1> consente di accedere alla Guida in linea della maggior parte dei software caricati nel computer.
<i>10BASE-T/100BASE-TX</i>	Sistema Ethernet che offre velocità di trasferimento dati pari a 10 Mbps (megabit al secondo) e 100 Mbps. 100BASE-TX deriva direttamente da 10BASE-T. Il valore di 100 Mbps viene raggiunto inviando il segnale a una velocità dieci volte superiore.
<i>ACPI</i>	Acronimo di Advanced Configuration and Power Interface. Si tratta di una specifica per il risparmio energia. ACPI consente al sistema operativo di accendere e spegnere le periferiche e di controllare la quantità di corrente fornita a ogni periferica collegata al computer. Grazie a ACPI, il sistema operativo può spegnere un lettore CD-ROM inutilizzato.
<i>Alloggiamento di espansione</i>	Periferica supplementare che è possibile connettere al notebook. L'alloggiamento di espansione contiene slot per schede di espansione e periferiche di archiviazione, nonché porte per periferiche supplementari come stampanti o schermi.
<i>Batteria agli ioni di litio</i>	Batteria che utilizza carbonio e ossido di cobalto di litio come elettrodi e nella quale gli ioni si spostano da un elettrodo all'altro quando la batteria si sta caricando o scaricando. Le batterie agli ioni di litio sono l'ideale per i notebook perché sono particolarmente leggere, hanno un'alta densità di energia e non hanno effetti negativi sulla memoria. Inoltre, non utilizzano metalli pesanti quali piombo, mercurio o cadmio.
<i>BIOS</i>	Acronimo di Basic Input/Output System. Si tratta di un programma che consente al computer di avviarsi quando lo si accende. Controlla inoltre il flusso di dati tra il sistema operativo e le periferiche hardware del computer.

<i>Termine</i>	<i>Definizione</i>
<i>CardBus</i>	CardBus è il nome con il quale è commercializzata una PC Card avanzata. La tecnologia CardBus offre agli utenti di computer prestazioni più elevate in fatto di trasferimento dei dati e velocità di funzionamento. Vedere PCMCIA.
<i>Cavo RGB</i>	Acronimo di Red, Green, Blue (rosso, verde e blu). Cavo che richiede diversi tipi di trasmissione per i tre colori sullo schermo.
<i>CD di ripristino</i>	Questi CD-ROM comprendono il CD di ripristino delle applicazioni e il/i CD di ripristino del sistema.
<i>CD di ripristino del sistema</i>	CD-ROM fornito con il computer che consente di ripristinare l'immagine del disco rigido che era disponibile al momento dell'acquisto del computer.
<i>CD di ripristino delle applicazioni</i>	CD-ROM che consente di ripristinare tutte le applicazioni che erano installate nel computer VAIO al momento dell'acquisto. Questo CD-ROM viene fornito con il computer.
<i>CD-ROM</i>	Acronimo di Compact Disc Read-Only Memory. Si tratta di un disco ottico con capacità elevata, in genere 650 MB, che consente la lettura ma non la scrittura dei dati.
<i>CD-RW</i>	Acronimo di Compact Disc-ReWriteable. Si tratta di un disco che consente di scrivere e riscrivere dati. Su un CD-RW è possibile registrare dati più volte, mentre su un CD-R è possibile registrare dati una sola volta.
<i>CPU</i>	La CPU (Central Processing Unit, unità centrale di elaborazione) è il cervello del computer; elabora le istruzioni impartite dai programmi installati nel computer. La CPU è anche nota con il nome di processore o microprocessore e si trova sulla scheda madre del computer.
<i>Driver</i>	Software che consente di utilizzare le periferiche hardware. Ad esempio, per utilizzare una stampante è necessario installare innanzitutto il relativo driver. Molti driver, come ad esempio il driver del mouse, vengono forniti con il sistema operativo.
<i>DVD-ROM</i>	Acronimo di Digital Video Disc. Si tratta di un tipo di CD di sola lettura con una capacità minima pari a 4,7 GB; la capacità massima può raggiungere i 17 GB. La sua capacità elevata lo rende il supporto ideale per la memorizzazione di film.

<i>Termine</i>	<i>Definizione</i>
<i>ECP</i>	La modalità ECP (Extended Capability Port) è stata ideata appositamente per le stampanti e supporta la comunicazione bidirezionale tra il computer e la stampante.
<i>Entrata corrente continua</i>	L'interfaccia di corrente continua alla quale viene collegato l'adattatore di corrente alternata del computer.
<i>Ethernet</i>	Ethernet è la tecnologia LAN (Local Area Network) più diffusa. Il sistema Ethernet 10BASE-T offre una velocità di trasferimento dati pari a 10 Mbps (megabit al secondo). La versione più recente di Ethernet, 100BASE-T, offre una velocità di trasferimento pari a 100 Mbps. Gigabit Ethernet supporta una velocità di trasferimento pari a 1 gigabit (1.000 megabit) al secondo.
<i>EULA</i>	Acronimo di End-User License Agreement. Si tratta del nome del contratto di licenza relativo al software installato nel computer. Il contratto si trova nella sezione Informazioni preliminari all'inizio del Manuale del software oppure direttamente nel desktop VAIO.
<i>i.LINK™</i>	i.LINK™ è la versione di Sony dello standard IEEE 1394 per l'interfaccia seriale digitale ad alta velocità. Nei settori dell'IT e dell'audio/video questo standard è considerato come l'interfaccia ideale per la connessione di computer e periferiche audio/video digitali, come ad esempio fotocamere digitali.
<i>ISP</i>	Un ISP (Internet Service Provider, provider di servizi Internet) è una società che fornisce un nome utente, una password e un numero telefonico per la connessione a Internet.
<i>LAN</i>	Una LAN (Local Area Network) è un gruppo di computer connessi tra loro all'interno di un'area geografica limitata. Consente agli utenti di condividere periferiche, come ad esempio stampanti, e informazioni utilizzando un unico processore o server.
<i>LED</i>	Acronimo di Light-Emitting Diode (diodo a emissione di luce). Dispositivo semiconduttore che si accende quando è attraversato da corrente.
<i>MAPI</i>	Acronimo di Messaging Application Program Interface. Interfaccia di Microsoft Windows che consente di inviare messaggi di posta elettronica. Consente l'accesso e la distribuzione della posta elettronica tra applicazioni. In genere, le applicazioni compatibili MAPI dispongono di un'opzione Invia posta o Invia nel menu File.

<i>Termine</i>	<i>Definizione</i>
<i>Memoria cache L2</i>	La memoria cache è una memoria di tipo RAM che consente un accesso rapido ai dati che sono già stati letti dal computer. L1 e L2 sono i livelli di memoria cache presenti in un computer.
<i>MPEG</i>	MPEG o Moving Pictures Experts Group è uno standard per la compressione audio e video di sequenze di filmati. MPEG consente livelli di compressione elevata memorizzando unicamente le differenze tra un fotogramma e l'altro. Il calo che si verifica nei dati non è in genere percepito dall'occhio umano. MPEG-1 è stato sviluppato per la memorizzazione digitale di dati audio e video su CD-ROM. MPEG-2 offre una migliore qualità delle immagini e dell'audio ed è l'ideale per la trasmissione TV e i DVD.
<i>Partizione</i>	Una partizione è una divisione logica del disco rigido di un computer. In genere, un disco rigido con due partizioni contiene un'unità C: e un'unità D:. La creazione di partizioni è indicata quando si desidera eseguire più di un sistema operativo oppure quando si desidera mantenere separati i file di dati dal software installato nel computer.
<i>PBX</i>	Acronimo di Private Branch Exchange. Si tratta di una rete telefonica privata all'interno di un'azienda. In questo sistema, le chiamate tra i dipendenti dell'azienda sono locali e i numeri di telefono sono in genere composti da 3 o 4 cifre. Le aziende scelgono di solito questo tipo di sistema per le comunicazioni interne perché è meno caro di una rete tradizionale. Gli utenti possono comunque condividere un determinato numero di linee esterne per eseguire chiamate esterne al PBX.
<i>PC Card</i>	Scheda PCMCIA. Il termine PC Card è più diffuso di PCMCIA.
<i>PCMCIA</i>	PCMCIA (Personal Computer Memory Card International Association) è il nome del gruppo che ha prodotto le specifiche per le schede plug-in delle dimensioni di una carta di credito per i computer portatili. All'inizio queste schede erano chiamate PCMCIA, ma poiché questa sigla era difficile da pronunciare, si è deciso di chiamarle semplicemente PC Card. Un esempio di PC Card è un modem delle dimensioni di una carta di credito.

<i>Termine</i>	<i>Definizione</i>
<i>Pixel</i>	Un pixel (Picture Element) è una piccolissima parte dello schermo. Lo schermo è costituito da migliaia di pixel, che permettono la visualizzazione di immagini e colori. Maggiore il numero di pixel, maggiore la risoluzione e migliore la qualità dell'immagine.
<i>Processore</i>	Il processore è il cervello del computer; elabora le istruzioni impartite dai programmi installati nel sistema. Il processore è anche noto con il nome di CPU o microprocessore e si trova sulla scheda madre (vedere questa voce nel presente glossario) del computer.
<i>PS/2</i>	Un tipo di porta per la connessione di mouse o tastiera. Lo spinotto che si può collegare a questa porta deve essere dotato di 6 piedini.
<i>PSTN</i>	PSTN (Public Switched Telephone Network, rete pubblica telefonica commutata) si riferisce al servizio telefonico tradizionale fornito dalla rete di telecomunicazione nazionale, che trasmette dati vocali mediante segnali analogici.
<i>Quantità massima di RAM</i>	La quantità massima di RAM che può contenere il computer. Una volta raggiunto questo valore massimo, non è più possibile espandere la RAM del computer.
<i>RAM</i>	Acronimo di Random Access Memory. La memoria utilizzata per eseguire programmi e memorizzare dati in uso. La RAM è la memoria che consente le più rapide operazioni di lettura e scrittura. Le informazioni memorizzate sulla RAM vengono perse quando si spegne il computer. Maggiore la capacità della RAM, maggiore la velocità di elaborazione dei dati.
<i>RAM standard</i>	Quantità di RAM installata nel computer al momento dell'acquisto.
<i>Replicatore</i>	Periferica supplementare che è possibile connettere al notebook. Il replicatore contiene porte che consentono di connettere periferiche supplementari, come ad esempio stampanti o schermi, al computer VAIO. Il replicatore è molto simile a un alloggiamento di espansione, ma non include slot supplementari per l'aggiunta di schede di espansione o periferiche di archiviazione.

<i>Termine</i>	<i>Definizione</i>
<i>Ripristino del sistema</i>	Processo che consente di ripristinare l'immagine del disco rigido inizialmente disponibile nel computer. Questa operazione è utile nel caso il sistema si blocchi o si desideri modificare le dimensioni delle partizioni.
<i>Ripristino di un'applicazione</i>	Mediante questo processo è possibile ripristinare le applicazioni che erano inizialmente installate nel computer. Questa operazione può risultare utile quando un'applicazione non funziona correttamente oppure quando è necessario reinstallare il driver di una periferica che non funziona a dovere.
<i>Risoluzione</i>	Il grado di nitidezza e dettaglio di un'immagine. La risoluzione è espressa in pixel. Le più comuni risoluzioni degli schermi di computer sono: 640 x 480 pixel (risoluzione VGA; adatta a schermi da 14 pollici), 800 x 600 pixel (adatta a schermi da 15 pollici), 1.024 x 768 (adatta a schermi da 17 pollici) e 1.280 x 1.024. In genere, uno schermo LCD utilizza una risoluzione più elevata rispetto a uno schermo CRT delle stesse dimensioni.
<i>Scheda madre</i>	La scheda madre è la scheda di circuiti principale all'interno del computer. Contiene la CPU, il BIOS, la memoria e così via.
<i>Schermo LCD</i>	Acronimo di Liquid Crystal Display (visualizzatore a cristalli liquidi). Schermo piatto a cristalli liquidi per notebook con polarizzazione della luce che garantisce immagini nitide e senza sfarfallio su una superficie costituita da milioni di piccole celle. I colori possono essere riprodotti mediante due tecniche di base: la tecnologia a matrice passiva è la più economica, mentre quella a matrice attiva o TFT offre una migliore qualità ma è anche la più costosa.
<i>SDRAM</i>	Synchronous DRAM è un tipo di RAM dinamica con una velocità del clock superiore a quella di una memoria standard.
<i>SELV</i>	Acronimo di Safety Extra Low Voltage. Circuito secondario ideato e protetto in modo tale che la sua tensione non superi un determinato valore di sicurezza in condizioni di utilizzo normali.

<i>Termine</i>	<i>Definizione</i>
<i>Sistema operativo</i>	Il sistema operativo è il software che gestisce tutti i programmi installati nel computer. Definisce le modalità di lettura e scrittura delle informazioni sui dischi o altre periferiche hardware del computer. Windows 2000, Windows Millennium Edition, Windows XP Professional e Windows XP Home Edition sono i sistemi operativi che possono essere installati nei computer VAIO.
<i>TFT</i>	Acronimo di Thin Film Transistor (transistore a film sottile). Schermo per notebook di fascia alta che offre un'ottima qualità delle immagini. La tecnologia TFT garantisce una risoluzione nitida per schermi piatti; ogni pixel è supportato da uno a quattro transistori.
<i>TNV</i>	Acronimo di Telecommunications Network Voltage. Circuito secondario che trasporta segnali di telecomunicazione in condizioni di utilizzo normali. Un modem PSTN è un circuito TNV tipico.
<i>UPS</i>	Acronimo di Uninterruptible Power Supply (gruppo di continuità). Si tratta di un dispositivo che include una batteria che protegge il computer da perdite di dati nel caso si verifichi un calo di tensione. La batteria entra in funzione non appena si verifica un'interruzione nell'alimentazione. Se si sta utilizzando il computer quando si verifica l'interruzione, si dispone del tempo sufficiente per salvare i dati e spegnere il computer.
<i>USB</i>	L'USB (Universal Serial Bus) è un'interfaccia hardware che consente di collegare periferiche, come ad esempio tastiera, mouse, joystick, scanner o stampante. A una porta USB è possibile collegare fino a un massimo di 127 periferiche. Lo standard USB è Plug and Play a caldo.
<i>VAIO</i>	Acronimo di Video Audio Integrated Operation. Marchio sotto il quale vengono commercializzati prodotti, periferiche, accessori e software per PC Sony. Tutti i prodotti distribuiti con questo marchio sfruttano appieno le potenzialità audio e video (AV) e IT di Sony.
<i>WAN</i>	Acronimo di Wide Area Network. Si tratta di una rete di computer collegati fra loro che copre un'area geografica relativamente estesa. Differisce dalla LAN, dove la rete si trova di solito all'interno di un edificio o in un'area geografica relativamente ristretta. Internet è la più grande WAN esistente.

*Termine***XGA***Definizione*

Acronimo di Extended Graphic Array. Si tratta di uno standard grafico. Una scheda XGA offre fino a 1.024 x 768 pixel e supporta fino a 65.000 colori.