

SONY

Průručka použivatelů

Osobný počítač
Typový rad VGN-FW



Obsah

Pred použitím	6
Oznámenie	7
Dokumentácia	8
Ergonomické zretele	11
Začíname	13
Umiestnenie ovládacích prvkov a zásuviek	14
Informácie o indikátoroch	20
Pripojenie napájacieho zdroja	21
Používanie batérie	22
Bezpečné vypnutie počítača	29
Používanie vášho počítača VAIO	30
Používanie klávesnice	31
Používanie dotykového panelu	32
Používanie tlačidiel so špeciálnymi funkciami	33
Používanie vstavanej kamery MOTION EYE	35
Používanie optickej jednotky	38
Používanie modulu ExpressCard	47
Používanie média Memory Stick	50
Používanie pamäťovej karty SD	56
Používanie Internetu	59
Používanie bezdrôtovej siete LAN (WLAN)	60
Používanie funkcie pripojenia Bluetooth	67

Používanie periférnych zariadení	73
Pripojenie externých reproduktorov.....	74
Pripojenie externého displeja.....	75
Výber režimu displeja.....	81
Používanie funkcie viacerých monitorov.....	83
Pripojenie externého mikrofónu	85
Pripojenie zariadenia USB (Universal Serial Bus)	86
Pripojenie tlačiarne	89
Pripojenie zariadenia i.LINK.....	90
Pripojenie k sieti (LAN).....	92
Prispôsobenie vášho počítača VAIO.....	93
Nastavenie hesla.....	94
Nastavenie počítača pomocou nástroja VAIO Control Center	99
Používanie režimov nízkej spotreby	100
Správa napájania pomocou aplikácie VAIO Power Management	105
Konfigurácia modemu.....	107
Rozšírenie vášho počítača VAIO	109
Pridávanie a odoberanie pamäte	110

Preventívne opatrenia	116
Zaobchádzanie s obrazovkou LCD.....	117
Používanie napájacieho zdroja	118
Zaobchádzanie s počítačom.....	119
Zaobchádzanie so vstavanou kamerou MOTION EYE	121
Zaobchádzanie s disketami	122
Zaobchádzanie s diskami	123
Používanie batérie.....	124
Používanie slúchadiel.....	125
Zaobchádzanie s médiami Memory Stick.....	126
Zaobchádzanie s pevným diskom	127
Aktualizácia počítača	128
Odstraňovanie porúch	129
Počítač	131
Bezpečnosť systému	138
Batéria.....	139
Vstavaná kamera MOTION EYE.....	141
Internet	144
Sieťovanie	146
Technológia Bluetooth.....	150
Optické disky	155
Zobrazenie	160
Tlač	164
Mikrofón.....	165

Myš	166
Reproduktory	167
Dotykový panel	168
Klávesnica.....	169
Diskety	170
Audio/Video	171
Memory Stick.....	174
Periférne zariadenia	175
Možnosti podpory	176
Informácie o podpore Sony	177
Elektronická podpora.....	178
Obchodné značky	180

Pred použitím

Blahoželáme vám ku kúpe tohto počítača Sony VAIO®. Vitajte v elektronickej Príručke používateľa. Spoločnosť Sony skombinovala špičkové technológie v oblasti audia, videa, výpočtovej techniky a telekomunikácií, aby vám poskytla pôžitok z používania osobnej výpočtovej techniky na úrovni doby.



Vonkajšie pohľady znázornené v tejto príručke sa môžu mierne odlišovať od vášho počítača.

Oznámenie

© 2008 Sony Corporation. Všetky práva vyhradené.

Táto príručka a v nej popísané programové vybavenie sa nesmie, či už v celku, alebo po častiach, kopírovať, prekladať ani prevádzať do akejkoľvek strojom čitateľnej podoby bez predchádzajúceho písomného súhlasu.

Sony Corporation neposkytuje žiadne záruky a výslovne odmieta akékoľvek odvodené záruky obchodovateľnosti či vhodnosti na konkrétny účel vo vzťahu k tejto príručke, programovému vybaveniu a informáciám v nej obsiahnutých. V žiadnom prípade Sony Corporation nezodpovedá za akékoľvek súvisiace, následné ani osobitné škody, či už založené na porušení, zmluve alebo iných skutočnostiach, vyvstávajúce z alebo v súvislosti s touto príručkou, programovým vybavením alebo inými tu obsiahnutými informáciami alebo ich použitím.

V príručke sa neuvádzajú označenia ™ a ®.

Sony Corporation si vyhradzuje právo kedykoľvek vykonať akékoľvek zmeny tejto príručky alebo informácií v nej obsiahnutých bez upozornenia. Programové vybavenie tu obsiahnuté podlieha ustanoveniam samostatnej licenčnej zmluvy koncového používateľa.

Dokumentácia

Dokumentácia obsahuje tlačené informácie a používateľské príručky týkajúce sa vášho počítača VAIO.

Tlačená dokumentácia

- ❑ **Sprievodca rýchlym uvedením do prevádzky** – popisuje postup rozbalenia a spustenia počítača VAIO.
- ❑ **Sprievodca odstraňovaním porúch a obnovou** – obsahuje riešenia problémov, s ktorými sa nestretnete pri bežnom používaní.
- ❑ **Predpisy, záruka, licenčná zmluva koncového používateľa a servisná podpora** – obsahuje záručné podmienky spoločnosti Sony, bezpečnostné predpisy, predpisy týkajúce sa modemu, bezdrôtovej siete LAN, bezdrôtovej siete WAN, predpisy týkajúce sa pripojenia Bluetooth, licenčnú zmluvu koncového používateľa a informácie o službách podpory Sony.

Netlačená dokumentácia

- ❑ **Príručka používateľa** (táto príručka) – vysvetľuje funkcie počítača. Obsahuje aj informácie o programovom vybavení dodanom s vaším počítačom, ako aj informácie o riešení bežných problémov. **Príručka používateľa** sa dodáva vo formáte PDF, ktorý sa ľahko prezerá a tlačí.

Ako si pozrieť túto elektronickú príručku:

- 1 Dvakrát kliknite na ikonu **VAIO User Guide** na pracovnej ploche.
- 2 Otvorte priečinok pre váš jazyk.
- 3 Zvoľte sprievodcu, ktorého chcete čítať.



Príručky používateľa môžete manuálne vyhľadať výberom položiek **Počítač > VAIO (C:)** (váš disk C) > **Documentation > Documentation** a otvorením priečinka s vaším jazykom.

Ak chcete kliknutím na príslušné adresy URL začínajúce znakmi <http://> navštíviť webové stránky uvedené v tejto príručke, musí byť počítač pripojený na Internet.

- ❑ **Technické údaje** – technické údaje online popisujú hardvérovú a softvérovú konfiguráciu počítača VAIO.

Ako prezerat' technické údaje online:

- 1 Pripojte sa na Internet.
- 2 Navštívte webovú stránku podpory spoločnosti Sony online na adrese <http://www.vaio-link.com>.



Dokumentácia k príslušenstvu dodanému s počítačom sa môže nachádzať na samostatnom disku.

Pomoc a technická podpora pre systém Windows

Lokalita **Pomoc a technická podpora pre systém Windows** je komplexný zdroj praktických rád, výukových programov a ukážok, ktoré vás naučia používať počítač.

Na prezeranie všetkých zdrojov pomoci pre systém Windows vrátane zdrojov na Internete používajte funkciu vyhľadávania, index alebo obsah.

Ak chcete získať prístup k lokalite **Pomoc a technická podpora pre systém Windows**, kliknite na tlačidlo **Štart**  a potom na položku **Pomoc a technická podpora**. Prípadne stlačením a podržaním klávesu Microsoft Windows a následným stlačením klávesu **F1** prejdite do lokality **Pomoc a technická podpora pre systém Windows**.

Ďalšie zdroje

- Podrobné informácie o funkciách a odstraňovaní porúch nájdete v súboroch Pomocníka k používanému softvéru.
- Na adrese <http://www.club-vaio.com> nájdete elektronické výukové programy pre svoj obľúbený softvér VAIO.

Ergonomické zretele

Počítač budete používať ako prenosné zariadenie v rôznych prostrediach. Kedykoľvek je to možné, mali by ste sa pokúsiť brať do úvahy nasledujúce ergonomické zretele v stacionárnom aj prenosnom prostredí:

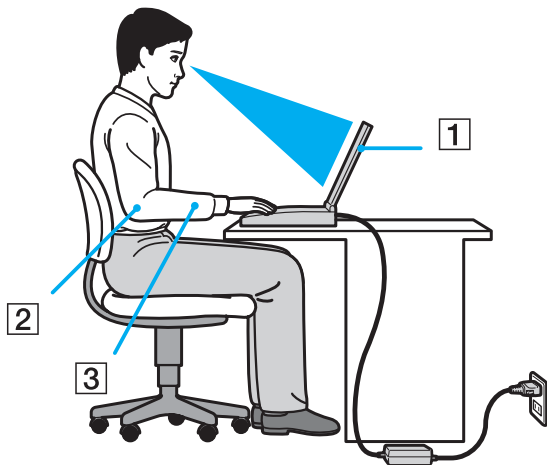

- ❑ **Umiestnenie počítača** – počítač umiestnite priamo pred seba (1). Pri používaní klávesnice, dotykového panelu alebo externej myši držte predlaktia vo vodorovnej polohe (2) so zápästiami v neutrálnej pohodlnej polohe (3). Ramená nechajte prirodzene visieť. Pri používaní počítača si doprajte časté prestávky. Nadmerné používanie počítača môže namáhať zrak, svaly alebo šľachy.
- ❑ **Nábytok a držanie tela** – sedzte na stoličke s dobrým zadným operadlom. Výšku stoličky nastavte tak, aby vaše chodidlá spočívali rovno na podlahe. Opierka na nohy vám môže zabezpečiť lepšie pohodlie. Sedzte uvoľnene vo vzpriamenej polohe a vyhýbajte sa hrbeniu alebo nakláňaniu dozadu.

- ❑ **Pozorovací uhol displeja počítača** – pomocou funkcie naklonenia nájdite najlepšiu polohu displeja. Namáhanie zraku a únava svalov sa dá znížiť nastavením displeja do vhodnej polohy. Nastavte aj úroveň jasnosti displeja.
- ❑ **Osvetlenie** – vyberte si také miesto, kde okná a svetlá nespôsobujú odrazy na displeji. Použite nepriame osvetlenie, aby ste sa vyhli žiariacim škvrnám na displeji. Vhodné osvetlenie zvyšuje vaše pohodlie a zlepšuje efektívnosť práce.
- ❑ **Umiestnenie externého displeja** – pri používaní externého displeja ho umiestnite do pohodlnej pozorovacej vzdialenosti. Zabezpečte, aby pri sedení pred monitorom obrazovka bola na úrovni očí alebo mierne pod ich úroveň.

Začíname

Táto kapitola popisuje, ako začať používať váš počítač VAIO.

- ❑ **Umiestnenie ovládacích prvkov a zásuviek** ([strana 14](#))
- ❑ **Informácie o indikátoroch** ([strana 20](#))
- ❑ **Pripojenie napájacieho zdroja** ([strana 21](#))
- ❑ **Používanie batérie** ([strana 22](#))
- ❑ **Bezpečné vypnutie počítača** ([strana 29](#))

Umiestnenie ovládacích prvkov a zásuviek

Venujte chvíľu identifikovaniu ovládacích prvkov a zásuviek, ktoré sú znázornené na nasledujúcich stranách.

Predná strana

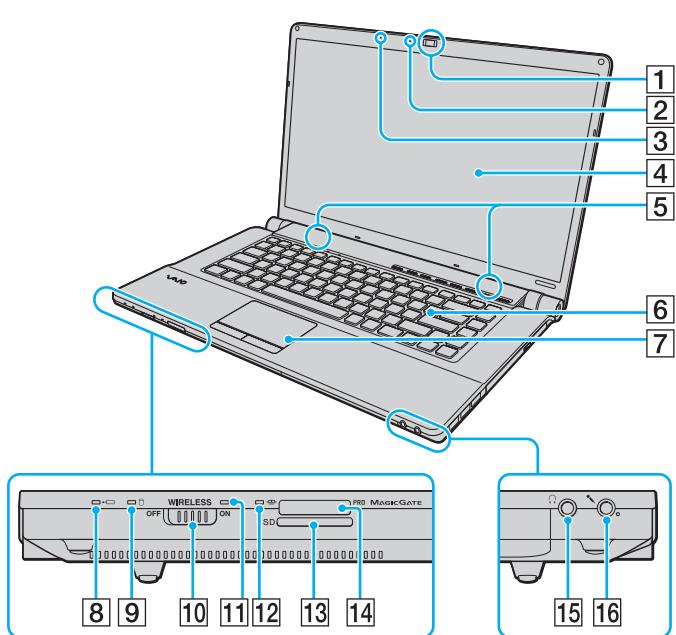

- 1 Vstavaná kamera **MOTION EYE** (strana 35)
- 2 Indikátor vstavanej kamery **MOTION EYE** (strana 20)
- 3 Vstavaný mikrofón (monofónny)
- 4 Obrazovka LCD (strana 117)
- 5 Vstavané reproduktory (stereo)
- 6 Klávesnica (strana 31)
- 7 Dotykový panel (strana 32)
- 8 Indikátor nabíjania (strana 20)
- 9 Indikátor aktivity pevného disku alebo optickej jednotky (strana 20)
- 10 Vypínač **WIRELESS** (strana 60)
- 11 Indikátor **WIRELESS** (strana 20)
- 12 Indikátor prístupu k médiu (strana 20)
- 13 Zásuvka na pamäťovú kartu **SD** (strana 56)
- 14 Zásuvka na médium Memory Stick* (strana 50)
- 15 Konektor slúchadiel (strana 74)
- 16 Konektor mikrofónu (strana 85)

* Počítač podporuje médiá Memory Stick štandardnej aj dvojitej veľkosti.

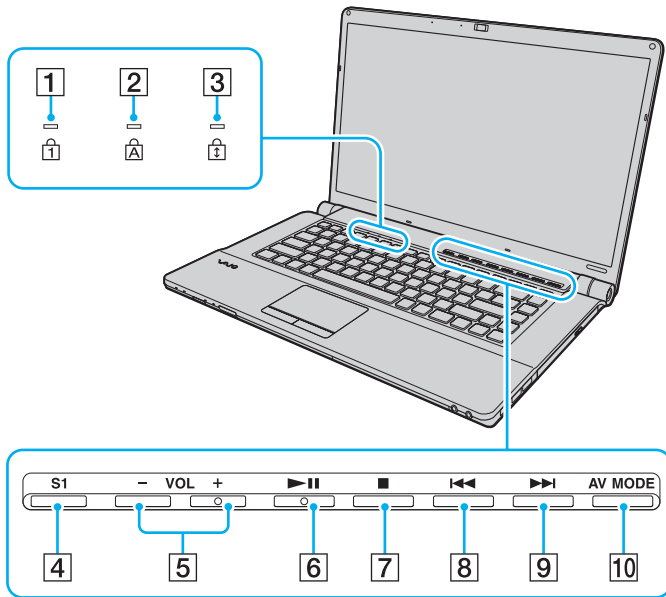

- 1 Indikátor Num lock ([strana 20](#))
- 2 Indikátor Caps lock ([strana 20](#))
- 3 Indikátor Scroll lock ([strana 20](#))
- 4 Tlačidlo **S1** ([strana 33](#))
- 5 Tlačidlá **VOL-/VOL+** ([strana 33](#))
- 6 Tlačidlo prehrania/pozastavenia ([strana 33](#))
- 7 Tlačidlo zastavenia ([strana 33](#))
- 8 Tlačidlo presunu na predchádzajúcu skladbu ([strana 33](#))
- 9 Tlačidlo presunu na nasledujúcu skladbu ([strana 33](#))
- 10 Tlačidlo **AV MODE** ([strana 33](#))

Zadná strana

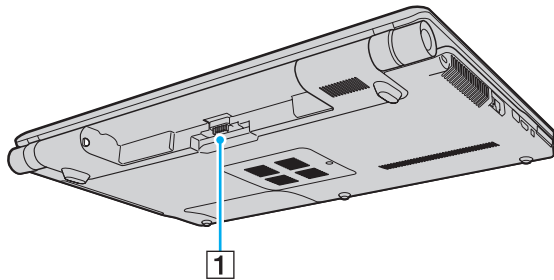

1 Zásuvka na pripojenie batérie

Pravá strana

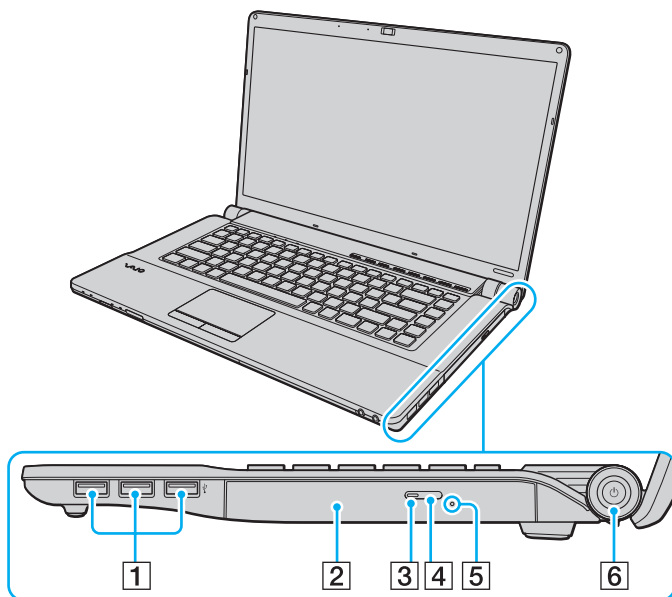

- 1 Zásuvky Hi-Speed USB (USB 2.0)* (strana 86)
- 2 Optická jednotka (strana 38)
- 3 Indikátor optickej jednotky (strana 20)
- 4 Tlačidlo na vysunutie jednotky (strana 38)
- 5 Otvor na manuálne vysunutie disku (strana 155)
- 6 Vypínač/indikátor napájania (strana 20)

* Podporuje vysokú, plnú a nízku rýchlosť.

Ľavá strana

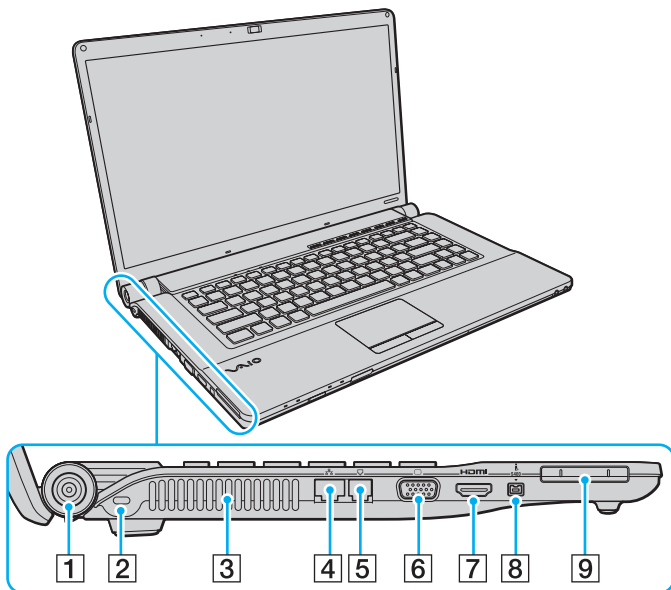

- 1 Zásuvka **DC IN** (strana 21)
- 2 Bezpečnostná štrbina
- 3 Vetrací otvor
- 4 Sieťová zásuvka (ethernetovej) (strana 92)
- 5 Zásuvka modemu (strana 59)
- 6 Zásuvka na monitor (strana 75)
- 7 Zásuvka **HDMI** (strana 75)
- 8 4-kolíková zásuvka i.LINK (S400) (strana 90)
- 9 Zásuvka ExpressCard/34 (strana 47)



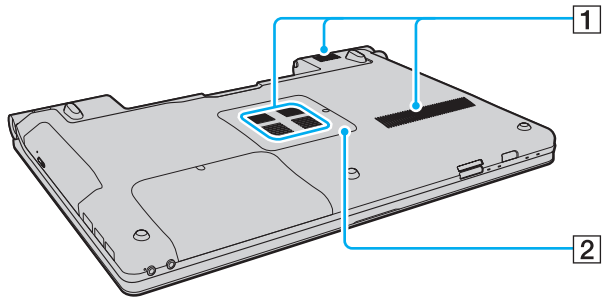



Spodná strana



- 1 Vetracie otvory
- 2 Kryt priestoru s pamäťovými modulmi ([strana 110](#))

Informácie o indikátoroch

Počítač je vybavený nasledujúcimi indikátormi.

Indikátor	Funkcie
Napájanie 	Keď je počítač zapnutý, indikátor svieti na zeleno. Keď je počítač v režime spánku, pomaly bliká na oranžovo. Keď je počítač vypnutý alebo v režime dlhodobého spánku, nesvieti.
Nabíjanie 	Svieti, keď sa batéria nabíja. Ďalšie informácie nájdete v časti Nabíjanie batérie (strana 25) .
Vstavaná kamera MOTION EYE	Rozsvieti sa, keď sa kamera MOTION EYE používa.
Prístup k médiu	Svieti počas čítania dát z pamäťovej karty alebo zápisu dát na pamäťovú kartu. (Keď tento indikátor svieti, neuvádzajte počítač do režimu spánku ani ho nevypínajte.) Keď indikátor nesvieti, pamäťová karta sa nepoužíva.
Optická jednotka	Svieti, kým jednotka číta alebo zapisuje údaje. Keď indikátor nesvieti, médiá v optickej jednotke sa nepoužívajú.
Pevný disk/optická jednotka 	Svieti, kým jednotka číta alebo zapisuje údaje. Keď indikátor svieti, neuvádzajte počítač do režimu spánku ani ho nevypínajte.
Num lock 	Stlačením klávesu Num Lk sa aktivuje numerická klávesnica. Ďalším stlačením klávesu sa numerická klávesnica deaktivuje. Keď indikátor nesvieti, numerická klávesnica nie je aktívna.
Caps lock 	Po stlačení klávesu Caps Lock budete písať veľké písmená. Keď tento indikátor svieti a stlačíte kláves Shift , budete písať malé písmená. Ďalším stlačením klávesu sa indikátor vypne. Po zhasnutí indikátora Caps lock sa obnoví normálne písanie.
Scroll lock 	Stlačením klávesu Scr Lk zmeníte spôsob, akým sa posúva zobrazenie na displeji. Po zhasnutí indikátora Scroll lock sa obnoví normálne posúvanie. Funkcia klávesu Scr Lk sa mení v závislosti od programu, ktorý používate. Nefunguje so všetkými programami.
WIRELESS	Rozsvieti sa po zapnutí spínača WIRELESS za predpokladu, že v okne VAIO Smart Network je aktivovaná jedna alebo niekoľko možností.

Pripojenie napájacieho zdroja

Ako napájací zdroj pre počítač možno použiť sieťový adaptér alebo nabíjateľnú batériu.

Používanie sieťového adaptéra



Používajte iba sieťový adaptér dodaný s počítačom.

Ako používať sieťový adaptér

- 1 Jeden koniec sieťovej šnúry (1) zapojte do sieťového adaptéra (3).
- 2 Druhý koniec sieťovej šnúry zapojte do sieťovej zásuvky (2).
- 3 Kábel pripojený k sieťovému adaptéru (3) zapojte do zásuvky **DC IN** (4) na počítači.

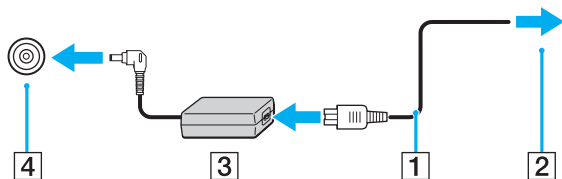

Tvar konektoru DC In sa líši v závislosti od sieťového adaptéra.



Na úplné odpojenie počítača od sieťového napájania vytiahnite sieťový adaptér zo sieťovej zásuvky.

Zabezpečte, aby sieťová zásuvka bola dobre prístupná.

Ak zamýšľate počítač nepoužívať dlhšiu dobu, uveďte ho do režimu dlhodobého spánku. Pozrite si časť **Používanie režimu dlhodobého spánku** ([strana 103](#)).

Tento režim nízkej spotreby šetrí čas pri vypnutí počítača a následnom obnovení jeho činnosti.

Používanie batérie

Batéria dodaná s počítačom nie je v momente dodávky úplne nabitá.

Vloženie batérie

Ako vložiť batériu

- 1 Počítač vypnite a zatvorte veko s obrazovkou LCD.
- 2 Poistku batérie **LOCK** (1) posuňte smerom dovnútra.

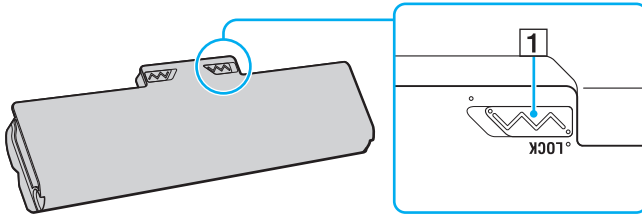

- 3 Batériu šikmo zasuňte do šachty tak, aby výstupky (2) na každej strane šachty zapadli do výrezov tvaru U (3) na každej strane batérie.

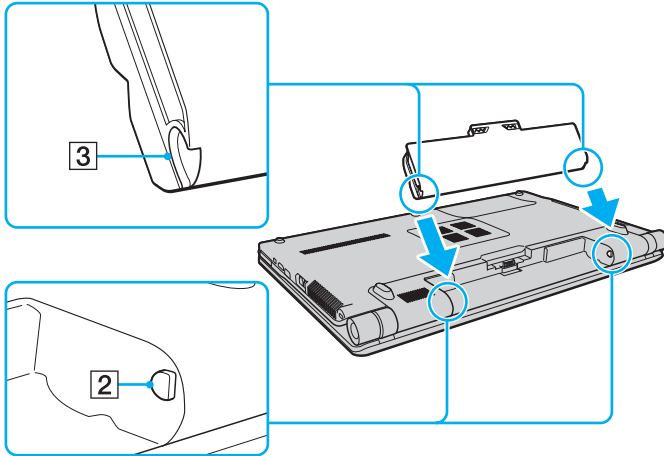

- 4 Batériu otočte v smere šípky a zatlačte ju do šachty tak, aby zacvakla na svoje miesto.

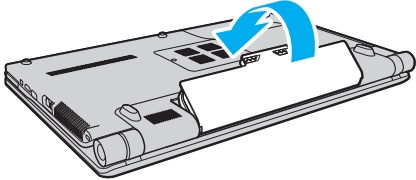

- 5 Poistku batérie **LOCK** posuňte smerom von, aby sa batéria zaistila v počítači.



Keď je počítač priamo pripojený k sieťovému napájaniu a je vložená batéria, napája sa zo sieťovej zásuvky.



Určité nabíjateľné batérie nespĺňajú štandardy kvality a bezpečnosti spoločnosti Sony. Z bezpečnostných dôvodov funguje tento počítač iba s originálnymi batériami značky Sony určenými pre tento model. Ak doň vložíte batériu od iného výrobcu, batéria sa nenabije a počítač nebude fungovať.

Nabíjanie batérie

Batéria dodaná s počítačom nie je v momente dodávky úplne nabitá.

Ako nabíjať batériu

1 Vložte batériu.

2 K počítaču pripojte sieťový adaptér.

Počas nabíjania batérie svieti indikátor nabíjania. Keď sa úroveň nabitia batérie priblíži maximálnej úrovni nabitia vybratej pomocou funkcií nabíjania batérie, indikátor nabíjania zhasne. Ak chcete nastaviť požadovanú maximálnu úroveň nabitia, pozrite si časť **Používanie funkcií nabíjania batérie** ([strana 27](#)).

Stav indikátora nabíjania	Význam
Svieti oranžovou farbou	Batéria sa nabíja.
Bliká spolu so zeleným indikátorom napájania	Batéria sa vybíja. (Štandardný režim)
Bliká spolu s oranžovým indikátorom napájania	Batéria sa blíži úplnému vybitiu. (Režim spánku)
Rychlo bliká oranžovou farbou	Došlo ku chybe batérie z dôvodu zlyhania alebo odistenia batérie.



Batériu nabíjajte, ako je popísané v tejto príručke od prvého nabitia batérie.



Batériu nechávajte v počítači, keď je priamo pripojený na sieťové napájanie. Počas používania počítača sa batéria ďalej nabíja.

Ak úroveň nabitia batérie klesne pod 10 %, mali by ste buď pripojiť sieťový adaptér a batériu opätovne nabiť, alebo počítač vypnúť a vložiť úplne nabitú batériu.

Počítač sa dodáva s lítium-iónovou batériou, ktorá sa dá kedykoľvek opätovne nabiť. Nabíjanie čiastočnej vybitéj batérie nemá vplyv na životnosť batérie.

Pri používaní niektorých softvérových aplikácií a periférnych zariadení sa počítač nemusí uviesť do režimu dlhodobého spánku, aj keď sa blíži koniec životnosti batérie.

Ak sa chcete vyhnúť strate dát pri používaní napájania z batérie, mali by ste vaše dáta často ukladať a manuálne aktivovať niektorý režim nízkej spotreby, napríklad režim spánku alebo režim dlhodobého spánku.

Ak sa batéria vybije, keď je počítač v režime spánku, stratíte všetky neuložené dáta. Návrat do predchádzajúceho pracovného stavu nie je možný. Dáta by ste mali často ukladať, aby ste sa vyhli ich strate.

Keď je počítač priamo pripojený k sieťovému napájaniu a je vložená batéria, napája sa zo sieťovej zásuvky.

Používanie funkcií nabíjania batérie

Spôsob nabíjania batérie môžete vybrať pomocou položky **Battery Charge Functions**. Ak chcete predĺžiť životnosť batérie, povoľte funkciu starostlivosti o batériu.

Ako povoliť funkciu starostlivosti o batériu

- 1 Kliknite na tlačidlo **Štart** a položky **Všetky programy** a **VAIO Control Center**.
- 2 Kliknite na položky **Power Management** a **Battery Charge Functions**.
- 3 Začiarknite políčko **Enable Battery Care Function** na pravej ploche.
- 4 Kliknite na možnosť **Advanced**.
- 5 Zvoľte požadovanú maximálnu úroveň nabitia.
- 6 Kliknite na **OK**.

Ako skontrolovať úroveň opotrebenia batérie

Vykonajte kroky 1 až 4 v časti **Ako povoliť funkciu starostlivosti o batériu** vyššie a skontrolujte podrobné informácie. Ak je opotrebenie batérie príliš veľké, batériu nahraďte novou originálnou batériou Sony.

Vybratie batérie

! Ak je počítač zapnutý a nie je pripojený k sieťovému adaptéru alebo je v režime spánku a vyberiete batériu, môžete stratiť dáta.

Ako vybrať batériu

- 1 Počítač vypnite a zatvorte veko s obrazovkou LCD.
- 2 Poistku batérie **LOCK** (1) posuňte smerom dovnútra.
- 3 Poistku batérie **RELEASE** (2) posuňte smerom dovnútra a pridržte, špičku prsta vložte pod výbežok (3) na batérii, batériu otočte v smere šípky a potom ju vytiahnite z počítača.

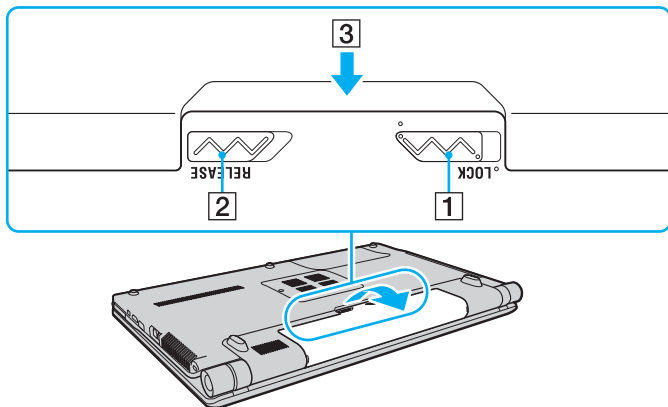

Bezpečné vypnutie počítača

Počítač vypínajte správne, ako je popísané nižšie, aby ste sa vyhli strate neuložených dát.

Ako vypnúť počítač

- 1 Vypnite všetky periférne zariadenia pripojené k počítaču.
- 2 Kliknite na tlačidlo **Štart**, šípku  vedľa tlačidla **Zamknúť** a potom kliknite na tlačidlo **Vypnúť**.
- 3 Zareagujte na akékoľvek varovné výzvy na uloženie dokumentov, berte zreteľ na ostatných používateľov a počkajte, kým sa počítač automaticky nevypne.
Indikátor napájania zhasne.

Používanie vášho počítača VAIO

Táto kapitola popisuje, ako využiť váš počítač VAIO na maximum.

- ❑ **Používanie klávesnice ([strana 31](#))**
- ❑ **Používanie dotykového panelu ([strana 32](#))**
- ❑ **Používanie tlačidiel so špeciálnymi funkciami ([strana 33](#))**
- ❑ **Používanie vstavanej kamery MOTION EYE ([strana 35](#))**
- ❑ **Používanie optickej jednotky ([strana 38](#))**
- ❑ **Používanie modulu ExpressCard ([strana 47](#))**
- ❑ **Používanie média Memory Stick ([strana 50](#))**
- ❑ **Používanie pamäťovej karty SD ([strana 56](#))**
- ❑ **Používanie Internetu ([strana 59](#))**
- ❑ **Používanie bezdrôtovej siete LAN (WLAN) ([strana 60](#))**
- ❑ **Používanie funkcie pripojenia Bluetooth ([strana 67](#))**

Používanie klávesnice







Klávesnica vášho počítača je veľmi podobná klávesnici stolového počítača, ale má ďalšie klávesy, ktoré vykonávajú úlohy špecifické pre daný model.

Webová stránka VAIO-Link (<http://www.vaio-link.com>) tiež obsahuje prehľadné informácie, ktoré vám pomôžu pri používaní klávesnice.

Kombinácie a funkcie s klávesom Fn



Niektoré funkcie klávesnice sa dajú používať až po úplnom spustení operačného systému.

Kombinácie/funkcia	Funkcie
Fn +  (F2): vypínač reproduktorov	Vypína a zapína vstavané reproduktory a slúchadlá.
Fn +  (F5/F6): ovládanie jasů	Mení jas obrazovky LCD počítača. Ak chcete zvýšiť intenzitu podsvietenia, stlačte klávesy Fn+F6 alebo Fn+F6 a potom ↑ alebo → . Ak chcete znížiť intenzitu podsvietenia, stlačte klávesy Fn+F5 alebo Fn+F5 a potom ↓ alebo ← .
Fn +  /  (F7): výstup na displej	Prepína medzi nasledujúcimi možnosťami: výstup na obrazovku vášho počítača, výstup na externý displej a výstup súčasne na obrazovku vášho počítača aj externý displej.
Fn +  /  (F9/F10): priblíženie	Mení veľkosť zobrazenia na vašej obrazovke. Stlačte Fn+F9 , aby sa obraz na obrazovke javil menší a vzdialenejší (vzdialenie). Stlačte Fn+F10 , aby sa obraz na obrazovke javil väčší a bližší (priblíženie). Ďalšie informácie nájdete v Pomocníkovi aplikácie VAIO Control Center .
Fn +  (F12): režim dlhodobého spánku	Poskytuje najnižšiu úroveň spotreby energie. Pri vykonaní tohto príkazu sa stav systému a pripojených periférnych zariadení uloží na pevný disk a odpojí sa napájanie. Na návrat systému do pôvodného stavu vypínačom zapnete napájanie. Podrobné informácie o správe napájania nájdete v časti Používanie režimov nízkej spotreby (strana 100) .

Používanie dotykového panelu

Pomocou dotykového panelu môžete ukazovať, zvoliť, potiahnuť a posúvať objekty na obrazovke.

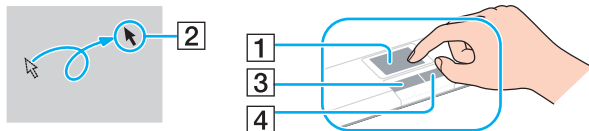

Akcia	Popis
Ukávanie	Posúvajte váš prst po dotykovom paneli (1) tak, aby ste ukazovateľ (2) umiestnili na položku alebo objekt.
Kliknutie	Jedenkrát stlačte ľavé tlačidlo (3).
Dvojité kliknutie	Dvakrát stlačte ľavé tlačidlo.
Kliknutie pravým tlačidlom	Jeden krát stlačte pravé tlačidlo (4). V mnohých aplikáciách táto akcia zobrazí ponuku so skratkami.
Potiahnutie	Posúvajte váš prst po dotykovom paneli, pričom zároveň držíte stlačené ľavé tlačidlo.
Posúvanie	Na posúvanie vo vertikálnom smere posúvajte váš prst po dotykovom paneli pozdĺž ľavého okraja dotykového panelu. Na posúvanie v horizontálnom smere posúvajte váš prst po dotykovom paneli pozdĺž spodného okraja dotykového panelu (funkcia posúvania je k dispozícii iba v aplikáciách, ktoré podporujú funkciu posúvania pomocou dotykového panelu).







Keď je k vášmu počítaču pripojená myš, dotykový panel môžete vypnúť/zapnúť. Na zmenu nastavení dotykového panelu kliknite na tlačidlo **Štart** a položky **Všetky programy**, **VAIO Control Center**, **Keyboard and Mouse** a **Pointing Device**.



Pred vypnutím dotykového panelu určite pripojte myš. Ak dotykový panel vypnete pred pripojením myši, kurzor budete môcť ovládať iba pomocou klávesnice.

Používanie tlačidiel so špeciálnymi funkciami

Váš počítač je vybavený špeciálnymi tlačidlami na pomoc s používaním určitých funkcií počítača.

Tlačidlo so špeciálnou funkciou	Funkcie
<p style="text-align: center;">S1</p> <p>Tlačidlo S1 <input type="text"/></p>	<p>Tlačidlo S1 predvolene spúšťa aplikáciu Dolby Control Center.</p> <p> Predvolené priradenie tlačidla sa môže líšiť od vyššie uvedeného priradenia. Ak chcete zmeniť priradenie tlačidla S1, stlačte a podržte tlačidlo alebo spustíte aplikáciu VAIO Control Center a zobrazte okno nastavení. Ďalšie informácie o priradení tlačidla S1 nájdete v Pomocníkovi aplikácie VAIO Control Center.</p>
<p>Tlačidlá VOL-/VOL+</p> <p style="text-align: center;">- VOL +</p> <p><input type="text"/> <input type="text"/></p>	<p>Znižuje (-) alebo zvyšuje (+) hlasitosť.</p>
<p>Tlačidlo prehrania/pozastavenia</p> <p style="text-align: center;"></p> <p><input type="text"/></p>	<p>Spúšťa alebo pozastavuje prehrávanie disku CD, DVD či Blu-ray Disc™* alebo hudby či videosúboru uloženého na pevnom disku.</p>
<p style="text-align: center;">■</p> <p>Tlačidlo zastavenia <input type="text"/></p>	<p>Zastavuje prehrávanie disku CD, DVD či Blu-ray Disc* alebo hudby či videosúboru uloženého na pevnom disku.</p>
<p>Tlačidlo presunu na predchádzajúcu skladbu <input type="text"/></p> <p style="text-align: center;"></p>	<p>Slúži na prehranie predchádzajúcej kapitoly či súboru počas prehrávania videa alebo predchádzajúcej skladby či súboru počas prehrávania zvuku.</p>
<p>Tlačidlo presunu na nasledujúcu skladbu <input type="text"/></p> <p style="text-align: center;"></p>	<p>Slúži na prehranie nasledujúcej kapitoly či súboru počas prehrávania videa alebo nasledujúcej skladby či súboru počas prehrávania zvuku.</p>

Tlačidlo so špeciálnou funkciou	Funkcie
Tlačidlo AV MODE 	Spúšťa aplikáciu VAIO Launcher , v ktorej možno vybrať požadovaný softvér. V aplikácii VAIO Launcher môžete zmeniť predvolené možnosti softvéru. Spravíte tak stlačením a podržaním tlačidla AV MODE , čím zobrazíte okno nastavení.

* Iba v modeloch s jednotkou na Blu-ray Disc. Na prehrávanie použite softvér **WinDVD BD**.

Používanie vstavanej kamery MOTION EYE

Váš počítač je vybavený vstavanou kamerou **MOTION EYE**.

Vstavaná kamera **MOTION EYE** pridáva video funkcionality do softvéru na okamžitú výmenu správ a do softvéru na úpravu videa a umožňuje vám pomocou predinštalovaného softvéru zachytávať statické snímky a nahrávať filmy.

Zapnutím počítača sa aktivuje vstavaná kamera **MOTION EYE**. Použitím vhodného softvéru možno usporiadať videokonferenciu.

Všimnite si, že spustenie alebo ukončenie vášho softvéru na okamžitú výmenu správ alebo úpravu videa neaktivuje, resp. nedeaktivuje kameru **MOTION EYE**.



Vstavanú kameru **MOTION EYE** nemôže zdieľať viac ako jedna softvérová aplikácia. Ak kameru používa iná softvérová aplikácia, ukončíte túto aplikáciu, skôr ako začnete vstavanú kameru **MOTION EYE** používať v požadovanej aplikácii.



Ak sledujete rýchlo sa pohybujúci objekt, v okne hľadáča sa môže objaviť určité rušenie, napr. vodorovné pruhy. Toto je normálny jav a neznamená to poruchu funkcie.

Vstavaná kamera **MOTION EYE** sa nedá používať so softvérom **Microsoft Windows Movie Maker**.

Fotografovanie statických snímok

Ako odfotografovať statickú snímku

- 1 Kliknite na tlačidlo **Štart**, položky **Všetky programy**, **ArcSoft WebCam Companion 2** a **WebCam Companion 2**, čím spustíte softvér **WebCam Companion 2**.
- 2 Kliknite na ikonu **Capture** v hlavnom okne.
- 3 Zachyťte objekt v hľadáči.
- 4 Kliknite na tlačidlo **Capture** pod zobrazeným obrazom.
Aktuálny záber v hľadáči sa odfotografuje a jeho miniatúra sa pridá k miniatúram na ľavej ploche hlavného okna.



Pri fotografovaní snímky na tmavom mieste po vykonaní kroku 2 kliknite na ikonu **WebCam Settings** a v okne s vlastnosťami zvolte možnosť slabého osvetlenia alebo možnosť kompenzácie slabého osvetlenia.

Softvér **WebCam Companion 2** poskytuje mnoho ďalších funkcií. Ďalšie informácie nájdete v Pomocníkovi k softvéru.

Nahrávanie filmov

Ako nahráť film

- 1 Kliknite na tlačidlo **Štart**, položky **Všetky programy**, **ArcSoft WebCam Companion 2** a **WebCam Companion 2**, čím spustíte softvér **WebCam Companion 2**.
- 2 Kliknite na ikonu **Record** v hlavnom okne.
- 3 Zachyťte objekt v hľadáčkiku.
- 4 Kliknite na tlačidlo **Record Video** pod zobrazeným obrazom, čím spustíte nahrávanie filmu.
- 5 Po skončení ešte raz kliknite na tlačidlo **Record Video**, čím nahrávanie filmu zastavíte. Prvá scéna nahratého filmu sa pridá ako miniatúra na ľavú plochu hlavného okna.



Pri nahrávaní videa na tmavom mieste po vykonaní kroku 2 kliknite na ikonu **WebCam Settings** a v okne s vlastnosťami zvolte možnosť slabého osvetlenia alebo možnosť kompenzácie slabého osvetlenia.

Softvér **WebCam Companion 2** poskytuje mnoho ďalších funkcií. Ďalšie informácie nájdete v Pomocníkovi k softvéru.

Používanie optickej jednotky

Váš počítač je vybavený optickou jednotkou.

Ako vložiť disk

- 1 Zapnite počítač.
- 2 Stlačením tlačidla na vysunutie jednotky (1) otvorte jednotku. Podávač sa vysunie.
- 3 Disk položte do prostriedku podávača so štítkom smerom nahor a jemne ho stlačte nadol, aby sa zaistil na svojom mieste.

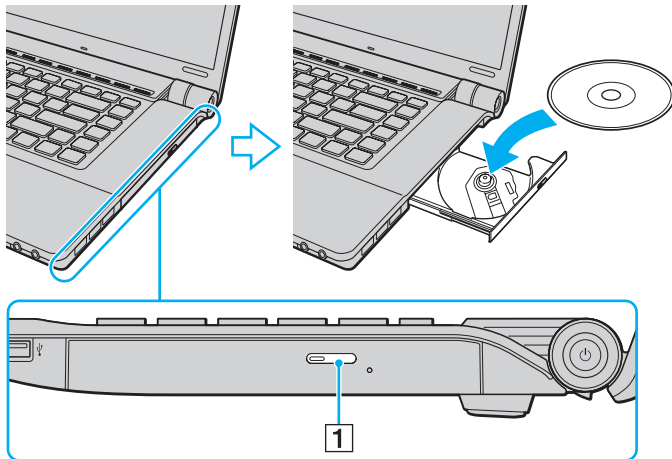

4 Podávač zatvorte jemným potlačením.

! Optický disk nevyberajte, keď je počítač v režime nízkej spotreby (spánku alebo dlhodobého spánku). Mohlo by to spôsobiť poruchu funkcie počítača.



Ak plánujete používať externú optickú jednotku, pripojte ju pred tým, ako spustíte akýkoľvek operačný program predinštalovaný na disku.

Čítanie optických diskov a zápis na ne

V závislosti od zakúpeného modelu počítač prehráva a zapisuje na médiá CD, DVD a Blu-ray Disc. Skontrolujte technické údaje pre typ optickej jednotky, ktorá je inštalovaná vo vašom modeli.

V tabuľke nižšie sú uvedené typy médií, ktoré vaša optická jednotka podporuje.

PZ: prehrávané a zapisovateľné

P: prehrávané, ale nie zapisovateľné

–: nie prehrávané ani zapisovateľné

	CD-ROM	Video CD	Hudobné CD	CD Extra	CD-R/RW	DVD-ROM	DVD-Video	BD-ROM	DVD-R/RW	DVD+R/RW	DVD+R/DL	DVD-R/DL	DVD-RAM	BD-R ^{*8} /RE ^{*9}
DVD±RW/±R DL/RAM	P	P	P	P	PZ	P	P	–	PZ ^{*1 *2}	PZ	PZ ^{*5}	PZ ^{*6}	PZ ^{*3 *4}	–
Kombinovaný Blu-ray Disc	P	P	P	P	PZ	P	P	P	PZ ^{*1 *2}	PZ	PZ ^{*5}	PZ ^{*6}	PZ ^{*3 *4}	P ^{*10}
Blu-ray Disc	P	P	P	P	PZ	P	P	P	PZ ^{*1 *2}	PZ	PZ ^{*5}	PZ ^{*6}	PZ ^{*3 *4}	PZ ^{*7 *10 *11}

^{*1} Podporuje zápis dát na disky DVD-R vyhovujúce špecifikácii DVD-R, všeobecná verzia 2.0/2.1.

^{*2} Podporuje zápis dát na disky DVD-RW vyhovujúce špecifikácii DVD-RW, všeobecná verzia 1.1/1.2.

^{*3} Jednotka DVD±RW/RAM vo vašom počítači nepodporuje kazety DVD-RAM. Použite disky bez kaziet alebo disky, ktoré sa dajú z kazety vybrať.

^{*4} Zápis dát na jednostranné disky DVD-RAM (2,6 GB) vyhovujúce špecifikácii DVD-RAM verzie 1.0 nie je podporovaný. Disky DVD-RAM verzie 2.2/12X-SPEED DVD-RAM Revision 5.0 nie sú podporované.

^{*5} Zápis dát na disky DVD+R DL (dvojvrstvové) je k dispozícii iba v prípade diskov podporujúcich zápis DVD+R DL (dvojvrstvový).

^{*6} Zápis dát na disky DVD-R DL (dvojvrstvové) je k dispozícii iba v prípade diskov podporujúcich zápis DVD-R DL (dvojvrstvový).

^{*7} Podporuje zápis dát na disky BD-R verzie 1.1 (jednovrstvové disky s kapacitou 25 GB, dvojvrstvové disky s kapacitou 50 GB) a disky BD-R verzie 2.1 (jednovrstvové disky s kapacitou 25 GB, dvojvrstvové disky s kapacitou 50 GB).

^{*8} BD-R znamená Blu-ray Disc-Recordable (zapisovateľný disk Blu-ray) vo formáte verzie 1.1.

^{*9} BD-RE znamená Blu-ray Disc-Recordable (zapisovateľný disk Blu-ray) vo formáte verzie 2.1.

^{*10} Jednotka Blu-ray Disc vo vašom počítači nepodporuje médiá BD-RE vo formáte verzie 1.0 a médiá Blu-ray Disc v kazete.

^{*11} Zápis údajov na médiá BD-R LTH TYPE sa nepodporuje.

! Tento výrobok je určený na prehrávanie diskov, ktoré vyhovujú špecifikáciám normy Compact Disc Digital Audio (norma CD). DualDisc (duálny disk) je obojstranný disk s nahranou vrstvou DVD na jednej strane a s vrstvou s digitálnym zvukom na druhej strane. Majte na pamäti, že strana audia (strana nie DVD) DualDisc sa na tomto výrobku nemusí dať prehrať, lebo nezodpovedá norme CD.

Pri kúpe vopred nahratých alebo prázdnych diskov na použitie v počítači VAIO si v každom prípade pozorne prečítajte oznámenia na balení diskov, aby ste si overili kompatibilitu prehrávania a záznamu s optickými jednotkami v počítači. Spoločnosť Sony nezaručuje kompatibilitu optických jednotiek VAIO s diskami, ktoré nie sú v súlade s oficiálnym štandardom diskov CD, DVD ani Blu-ray Disc. **POUŽITIE NEVYHOVUJÚCICH DISKOV MÔŽE SPÔSOBIŤ KRITICKÉ POŠKODENIE VÁŠHO POČÍTAČA VAIO ALEBO SPÔSOBIŤ SOFTVÉROVÉ KONFLIKTY A MRZNUTIE SYSTÉMU.**

Vo veci otázok o formátoch diskov kontaktujte jednotlivých vydavateľov prednahratých diskov alebo výrobcu zapisovateľných diskov.

Počas prehrávania disku ani zápisu údajov na disk nepoužívajte rezidentný softvér. Mohlo by dôjsť k poruche počítača.



Nepodporuje sa zápis na disky s priemerom 8 cm.

! Na trvalé prehrávanie médií Blu-ray Disc chránených autorskými právami potrebujete aktualizovať kľúč AAC. Všimnite si, že aktualizácia kľúča AAC vyžaduje prístup k Internetu.

Rovnako ako v prípade ostatných optických zariadení, okolnosti môžu obmedziť kompatibilitu alebo zabrániť prehrávaniu médií Blu-ray Disc. Počítače VAIO nemusia podporovať prehrávanie filmov na balených médiách nahrávaných vo formáte AVC alebo VC1 pri vysokých bitových rýchlostiach.

V prípade niektorého obsahu médií DVD a BD-ROM sa vyžaduje nastavenie regiónu. Ak nastavenie regiónu optickej jednotky nesúhlasí s regiónom disku, prehrávanie nie je možné.

Pokiaľ váš externý displej nezodpovedá norme High-bandwidth Digital Content Protection (HDCP), nebudete môcť prehrávať ani prezerať obsah médií Blu-ray Disc chránených autorskými právami.

Niektorý obsah môže obmedzovať videovýstup na iba štandardné rozlíšenie alebo zakazovať analógový videovýstup. Dôrazne sa odporúča, aby ste na zabezpečenie optimálnej kompatibility a kvality prezerania vytvorili digitálne prostredie kompatibilné so štandardom HDCP.

Poznámky o zapisovaní dát na disk

- Používajte iba okrúhle disky. Nepoužívajte disky akéhokoľvek iného tvaru (hviezda, srdce, karta a pod.), keďže tieto môžu poškodiť vašu optickú jednotku.
- Kým optická jednotka zapisuje údaje na disk, nenarážajte do počítača ani ním netraste.
- Kým optická jednotka zapisuje údaje na disk, nepripájajte ani neodpájajte sieťový adaptér.

Poznámky o prehrávaní diskov

Na dosiahnutie optimálneho výkonu pri prehrávaní diskov by ste mali dodržiavať nasledujúce odporúčania.

- Niektoré prehrávače diskov CD a optické jednotky v počítačoch nemusia byť schopné prehrávať zvukové disky CD vytvorené pomocou média CD-R ani CD-RW.
 - Niektoré prehrávače diskov DVD a optické jednotky v počítačoch nemusia byť schopné prehrávať disky DVD vytvorené pomocou média DVD+R DL, DVD-R DL, DVD+R, DVD+RW, DVD-R, DVD-RW ani DVD-RAM.
 - Počas prehrávania disku počítač neuvádzajte do niektorého z režimov nízkej spotreby.
 - Na disku alebo balení je uvedený kód regiónu označujúci, v ktorom regióne a v akom type prehrávača sa dá disk prehrať. Pokiaľ na disku nie je uvedený kód „2“ (Európa patrí do regiónu „2“) alebo „all“ (čo znamená, že sa daný disk dá prehrávať vo väčšine regiónov sveta), nemôžete ho prehrávať v počítači.
- !
- ! Ak zmeníte kód regiónu, kým je spustený program **WinDVD** alebo **WinDVD BD**, reštartujte program alebo vysuňte a znova vložte disk, čím začne platiť nové nastavenie.
- Nepokúšajte sa zmeniť nastavenie kódu regiónu jednotky. Na problémy spôsobené zmenou nastavenia kódu regiónu jednotky sa nevzťahuje záruka.

Prehrávanie CD

Ako prehrať zvukové CD

- 1 Vložte disk do optickej jednotky.
- 2 Ak sa na pracovnej ploche nič nezobrazí, kliknite na tlačidlo **Štart**, položku **Všetky programy** a na požadovaný softvér na prehrávanie diskov CD.
Ak sa zobrazí okno **Zvukové CD**, kliknite na niektorú možnosť.

Kopírovanie súborov na CD

Ako skopírovať súbory na disk

- 1 Vložte disk do optickej jednotky.
Ak sa zobrazí okno **Automatické prehrávanie**, kliknite na **Napáliť súbory na disk** a postupujte podľa pokynov na obrazovke, kým sa nezobrazí prázdna zložka na disku.
- 2 Otvorte zložku so súbormi, ktoré chcete skopírovať, a presuňte ich do prázdnej zložky disku.
- 3 Zatvorte zložku disku.

Prehrávanie DVD

Ako prehrať DVD

- 1 Zatvorte všetky spustené softvérové aplikácie.
- 2 Vložte DVD do optickej jednotky.
- 3 Ak sa na pracovnej ploche nič nezobrazí, kliknite na tlačidlo **Štart**, položku **Všetky programy** a na požadovaný softvér na prehrávanie diskov DVD.

Pokyny týkajúce sa používania softvéru nájdete v Pomocníkovi k softvéru na prehrávanie diskov DVD.

Kopírovanie súborov na DVD

Ako skopírovať súbory na disk

- 1 K počítaču pripojte sieťový adaptér.
- 2 Zatvorte všetky spustené softvérové aplikácie.
- 3 Vložte disk do optickej jednotky.
- 4 Ak sa na pracovnej ploche nič nezobrazí, kliknite na tlačidlo **Štart**, položku **Všetky programy** a na požadovaný softvér na zápis diskov DVD, ktorým chcete skopírovať súbory na disk.

Pokyny týkajúce sa používania softvéru nájdete v Pomocníkovi k softvéru na zápis diskov DVD.

Prehrávanie médií Blu-ray Disc

Ako prehrať médiá Blu-ray Disc

- 1 Zatvorte všetky spustené softvérové aplikácie.
- 2 Vložte médium Blu-ray Disc do optickej jednotky.
- 3 Ak sa na pracovnej ploche nič nezobrazí, kliknite na tlačidlo **Štart**, položku **Všetky programy** a na požadovaný softvér na prehrávanie médií Blu-ray Disc.

Pokyny týkajúce sa používania softvéru nájdete v Pomocníkovi k softvéru.

Kopírovanie súborov na médiá Blu-ray Disc

! Funkcia zápisu na médiá Blu-ray Disc je dostupná iba vo vybraných modeloch. Podľa technických údajov online zistíte typ svojej optickej jednotky a potom v časti **Čítanie optických diskov a zápis na ne (strana 40)** zistíte podporované diskové médiá.

Ako kopírovať súbory na médiá Blu-ray Disc

- 1 K počítaču pripojte sieťový adaptér.
- 2 Zatvorte všetky spustené softvérové aplikácie.
- 3 Vložte médium Blu-ray Disc do optickej jednotky.
- 4 Ak sa na pracovnej ploche nič nezobrazí, kliknite na tlačidlo **Štart**, položku **Všetky programy** a na požadovaný softvér na zápis médií Blu-ray Disc, ktorým chcete skopírovať súbory na disk.

Pokyny týkajúce sa používania softvéru nájdete v Pomocníkovi k softvéru na zápis médií Blu-ray Disc.

Používanie modulu ExpressCard

Počítač je vybavený zásuvkou Universal ExpressCard* alebo zásuvkou ExpressCard/34* na prenos údajov medzi digitálnymi fotoaparátmi, kamkordérmi, prehrávačmi hudby a inými audiovizuálnymi zariadeniami. Do prvej zásuvky sa dá zasunúť modul ExpressCard/34 (šírky 34 mm) alebo ExpressCard/54 (šírky 54 mm)*, ako je znázornené nižšie. Do druhej zásuvky sa dá zasunúť iba modul ExpressCard/34*.

Modul ExpressCard/34*



Modul ExpressCard/54*



Počítač je vybavený zásuvkou ExpressCard/34*.

* V tejto príručke sa používajú označenia zásuvka ExpressCard a modul ExpressCard.

Zasunutie modulu ExpressCard

! Pri zasúvaní a vyťahovaní modulu ExpressCard do/zo zásuvky buďte opatrní. Nepoužívajte silu.



Pred zasunutím alebo vyťahnutím modulu ExpressCard nemusíte vypnúť váš počítač.

Ako zasunúť modul ExpressCard

- 1 Nájdite zásuvku ExpressCard.
- 2 Opatrne zasuňte modul ExpressCard do zásuvky, kým nezacvakne na svojom mieste. Do zásuvky ho nezasúvajte násilím.

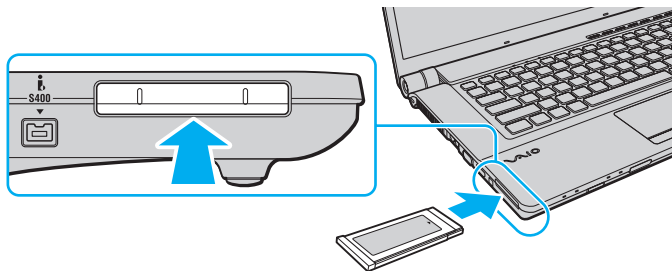

Ak sa modul nedá do zásuvky zasunúť ľahko, opatrne ho vyťahnite a skontrolujte, či ho zasúvate v správnom smere.

Skontrolujte, či používate najnovší ovládač od výrobcu modulu ExpressCard.

Vytiahnutie modulu ExpressCard

Na vytiahnutie modulu ExpressCard pri zapnutom počítači postupujte podľa pokynov nižšie. Ak sa modul nevytiahne správne, váš systém nemusí fungovať správne.

Ako vytiahnuť modul ExpressCard



Ak vyťahujete modul ExpressCard pri vypnutom počítači, preskočte kroky 1 až 4.

- 1 Dvakrát kliknite na ikonu **Bezpečné odstránenie hardvéru** na paneli úloh.
- 2 Zvoľte hardvér, ktorý chcete odpojiť.
- 3 Kliknite na tlačidlo **Stop**.
- 4 Podľa pokynov na obrazovke odstráňte modul ExpressCard.
- 5 Modul ExpressCard zatlačte smerom do počítača tak, aby vyskočil.
- 6 Modul ExpressCard opatrne chyťte a vytiahnite ho zo zásuvky.

Používanie média Memory Stick

Médium Memory Stick je kompaktné, prenosné a všestranné záznamové médium z integrovaných obvodov osobitne skonštruované na výmenu a zdieľanie digitálnych údajov s kompatibilnými výrobkami, akými sú digitálne fotoaparáty, mobilné telefóny a iné zariadenia. Pretože je vyberateľné, dá sa použiť na externé uloženie dát.

Skôr ako začnete médium Memory Stick používať

Zásuvka Memory Stick na vašom počítači dokáže pojať média štandardnej aj dvojnásobnej veľkosti a podporuje formáty Memory Stick PRO a Memory Stick PRO-HG Duo s vysokorychlostným prenosom dát a možnosťou veľkej dátovej kapacity.



Médiá Memory Stick dvojnásobnej veľkosti sa dajú zasunúť priamo do zásuvky Memory Stick bez použitia redukcie Memory Stick Duo.



Pred použitím média Memory Stick Micro (M2) ho nezabudnite vložiť do redukcie M2 na štandardnú veľkosť alebo M2 na dvojnásobnú veľkosť. Ak médium zasuniete priamo do zásuvky Memory Stick bez redukcie, možno sa zo zásuvky nebude dať vytiahnuť.

Najnovšie informácie o médiách Memory Stick nájdete na webovej stránke médií Memory Stick na adrese

<http://www.memorystick.com/en/>.



Počítač bol testovaný a vyhodnotený ako kompatibilný s médiami Memory Stick značky Sony s kapacitou do 16 GB, ktoré boli k dispozícii v máji 2008. Nie je však zaručená kompatibilita všetkých médií Memory Stick, ktoré vyhovujú tým istým parametrom ako kompatibilné médiá.

V prípade vloženia média Memory Stick s viacerými redukciami sa nezaručuje kompatibilita.

MagicGate je všeobecný názov technológie na ochranu autorských práv vyvinutej spoločnosťou Sony. Ak chcete túto funkciu využiť, použite médium Memory Stick s logom MagicGate.

Použitie akýchkoľvek zaznamenaných zvukových alebo obrazových dát na iné ako osobné účely je bez predchádzajúceho súhlasu držiteľov príslušných autorských práv v rozpore so zákonom o ochrane autorských práv. Preto médiá Memory Stick s takými dátami chránenými autorskými právami sa môžu používať iba v súlade so zákonom.

Zásuvka Memory Stick na vašom počítači nepodporuje 8-bitový paralelný prenos dát (vysokorychlostný prenos dát).

Médiá Memory Stick Micro v redukcii M2 na dvojitú veľkosť nemusia správne fungovať, ak sa navyše vložia do redukcie Memory Stick Duo.

Vloženie média Memory Stick

Ako vložiť médium Memory Stick

- 1 Nájdite zásuvku Memory Stick.
- 2 Médium Memory Stick držte tak, aby šípka smerovala nahor a bola otočená smerom k zásuvke.
- 3 Médium Memory Stick opatrne zasuňte do zásuvky, kým nezacvakne na svojom mieste. Systém automaticky rozpozná médium Memory Stick a zobrazí jeho obsah. Ak sa na pracovnej ploche nič nezobrazí, kliknite na **Štart**, **Počítač** a dvakrát kliknite na ikonu média Memory Stick.

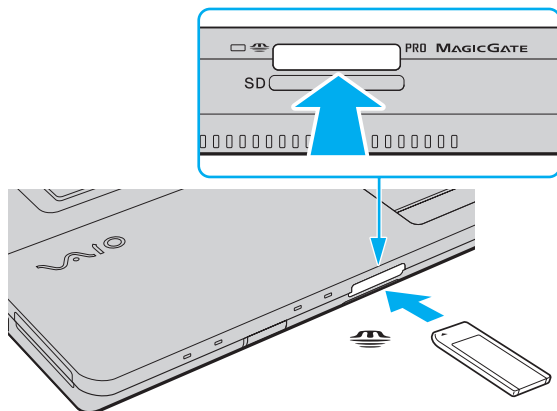

! Pri vkladaní do zásuvky držte médium Memory Stick tak, aby šípka ukazovala v správnom smere. Ak médium Memory Stick nemožno vložiť hladko, nezasúvajte ho do zásuvky násilím. Mohli by ste poškodiť počítača alebo médium.

Do zásuvky nezasúvajte viac ako jedno médium Memory Stick. Nevhodné vloženie média môže poškodiť váš počítač aj médium.

Ako zobrazíť obsah média Memory Stick

- 1 Kliknite na tlačidlo **Štart** a položku **Počítač**, čím otvoríte okno **Počítač**.
- 2 Po dvojitom kliknutí na ikonu média Memory Stick sa zobrazí zoznam dátových súborov uložených na médiu.

Ako formátovať médium Memory Stick

Médium Memory Stick bolo naformátované použitím predvoleného výrobného nastavenia a je pripravené na použitie. Ak chcete médium opätovne naformátovať v počítači, postupujte podľa týchto pokynov.

! Pri formátovaní média použite zariadenie, ktoré je určené na formátovanie médií a podporuje médiá Memory Stick.

Formátovaním sa z média Memory Stick vymažú všetky údaje. Pred formátovaním média skontrolujte, či neobsahuje cenné dáta.

V priebehu formátovania nevyberajte médium Memory Stick zo zásuvky. Mohlo by to spôsobiť poruchu.

- 1 Médium Memory Stick opatrne zasuňte do zásuvky, kým nezacvakne na svojom mieste.
- 2 Kliknite na tlačidlo **Štart** a položku **Počítač**, čím otvoríte okno **Počítač**.
- 3 Pravým tlačidlom myši kliknite na ikonu média Memory Stick a vyberte možnosť **Formátovanie**.
- 4 Kliknite na položku **Obnoviť predvolené hodnoty zariadenia**.

! Veľkosť alokačnej jednotky a súborový systém sa dajú zmeniť.

Nevyberajte položku **NTFS** z rozbaľovacej ponuky **Súborový systém**, keďže toto by mohlo spôsobiť poruchu.



Proces formátovania prebehne rýchlejšie, ak v položke **Možnosti formátovania** zvolíte možnosť **Rýchle formátovanie**.

- 5 Kliknite na tlačidlo **Štart**.
- 6 Postupujte podľa pokynov na obrazovke.

! V závislosti od média Memory Stick môže formátovanie chvíľu trvať.

Vybratie média Memory Stick

! Kým svieti indikátor prístupu k médiu, nevyberajte médium Memory Stick. Ak to spravíte, môžete stratiť dáta. Veľké objemy údajov môžu vyžadovať dlhší čas na načítanie, takže pred vybratím média Memory Stick sa presvedčte, že indikátor nesvieti.

Ako vybrať médium Memory Stick

- 1 Presvedčte sa, že indikátor prístupu k médiu nesvieti.
- 2 Médium Memory Stick zatlačte smerom do počítača a uvoľnite. Médium Memory Stick sa vysunie.
- 3 Médium Memory Stick vytiahnite zo zásuvky.

! Médium Memory Stick vždy vyťahujte s citom. V opačnom prípade môže nečakane vyskočiť.

Používanie pamäťovej karty SD

Počítač je vybavený zásuvkou na pamäťové karty **SD**. Túto zásuvku môžete použiť na prenos dát medzi digitálnymi fotoaparátmi, kamerami, prehrávačmi a inými audiovizuálnymi zariadeniami.

Skôr ako začnete pamäťovú kartu SD používať

Zásuvka na pamäťové karty **SD** na vašom počítači podporuje nasledujúce pamäťové karty:

- Pamäťová karta SD
- Pamäťová karta SDHC
- MultiMediaCard (MMC)

Najnovšie informácie o kompatibilných pamäťových kartách nájdete na príslušnej webovej stránke technickej podpory uvedenej v časti **Informácie o podpore Sony (strana 177)**.

! Počítač bol testovaný a vyhodnotený ako kompatibilný iba s hlavnými pamäťovými kartami, ktoré boli k dispozícii v máji 2008. Nie je však zaručená kompatibilita všetkých pamäťových kariet, ktoré vyhovujú tým istým parametrom ako kompatibilné médiá.

Do zásuvky na pamäťovú kartu **SD** vždy zasúvajte iba správnu pamäťovú kartu.

V počítači sa testovali a vyhodnotili ako kompatibilné pamäťové karty SD s kapacitou do 2 GB a pamäťové karty SDHC s kapacitou do 32 GB.

Zásuvka na pamäťové karty **SD** v počítači nepodporuje funkciu vysokorýchlostného prenosu údajov na pamäťové karty SD a SDHC.

Do zásuvky na pamäťové karty **SD** sa nepokúšajte vkladať pamäťové karty SD ani redukcie na pamäťové karty SD iného typu. Nekompatibilná pamäťová karta alebo redukcia môže spôsobiť problémy pri jej vyťahovaní zo zásuvky a spôsobiť poškodenie vášho počítača.

Pri zasúvaní alebo vyťahovaní pamäťovej karty SD do alebo zo zásuvky na pamäťovú kartu **SD** buďte opatrní. Na zasunutie ani vytiahnutie pamäťovej karty SD nepoužívajte silu.

Vloženie pamäťovej karty SD

Ako vložiť pamäťovú kartu SD

- 1 Nájdite zásuvku na pamäťovú kartu **SD**.
- 2 Pamäťovú kartu SD držte tak, aby šípka smerovala nahor a bola otočená smerom k zásuvke.

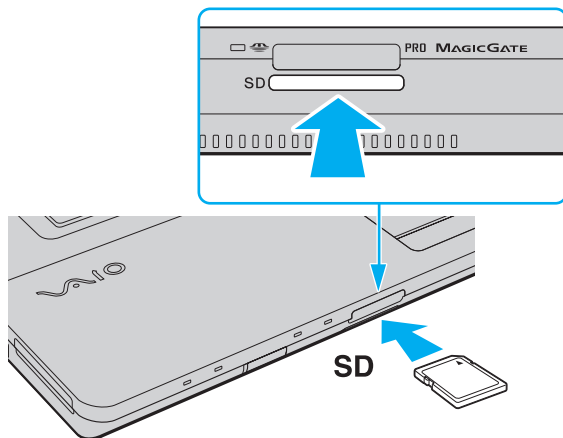

- 3 Pamäťovú kartu SD opatrne zasuňte do zásuvky, kým nezacvakne na svojom mieste. Pamäťovú kartu netlačte do zásuvky násilím.



Ak sa pamäťová karta SD nedá do zásuvky zasunúť ľahko, opatrne ju vytiahnite a skontrolujte, či ju zasúvate v správnom smere.

Vybratie pamäťovej karty SD

! Kým svieti indikátor prístupu k médiu, nevyberajte pamäťovú kartu SD. Ak ju vytiahnete, karta alebo dáta na nej sa môžu poškodiť.

Ako vybrať pamäťovú kartu SD

- 1 Presvedčte sa, že indikátor prístupu k médiu nesvieti.
- 2 Pamäťovú kartu SD zatlačte smerom do počítača a uvoľnite. Pamäťová karta SD sa vysunie.
- 3 Pamäťovú kartu SD vytiahnite zo zásuvky.

Používanie Internetu

Nastavenie vytáčaného pripojenia na Internet

Pred tým, ako sa budete môcť pripojiť k Internetu, potrebujete pripojiť váš počítač k telefónnej linke pomocou telefónneho kábla (nie je súčasťou dodávky) a mať účet u niektorého poskytovateľa služieb Internetu (ISP).

Ako pripojiť telefónny kábel

- 1 Jeden koniec telefónneho kábla (1) zapojte do zásuvky modemu na počítači.
- 2 Druhý koniec kábla zapojte do telefónnej zásuvky na stene (2).

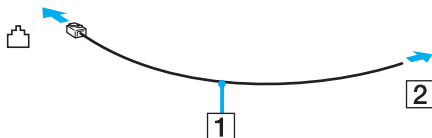

Váš počítač nefunguje na skupinových prípojkách, nedá sa pripojiť na mincový telefónny automat a nemusí fungovať na viacnásobných telefónnych prípojkách alebo na pobočkovej ústredni. Niektoré z týchto pripojení môžu spôsobiť nadmerný elektrický prúd a môžu spôsobiť poruchu funkcie interného modemu.

Ak pripojíte telefónny kábel prechádzajúci cez rozdeľovač, modem alebo pripojené zariadenie nemusí správne fungovať.

Ako nastaviť vytáčané pripojenie na Internet

- 1 Kliknite na tlačidlo **Štart** a položku **Ovládací panel**.
- 2 Kliknite na možnosť **Pripojiť sa na Internet** pod položkou **Sieť a Internet**. Zobrazí sa okno **Pripojiť sa na Internet**.
- 3 Kliknite na **Vytáčanie**.
- 4 Postupujte podľa pokynov na obrazovke.

Používanie bezdrôtovej siete LAN (WLAN)

Prostredníctvom bezdrôtovej siete LAN (WLAN) od spoločnosti Sony môžu všetky digitálne zariadenia so vstavanou funkciou WLAN navzájom voľne komunikovať po sieti. WLAN je sieť, v ktorej sa používateľ môže pripojiť k miestnej sieti (LAN) prostredníctvom bezdrôtového (rádiového) pripojenia. Odpadá tým nutnosť vedenia káblov alebo drôtov cez steny a stropy.

Sony WLAN podporuje všetky funkcie bežného ethernetového pripojenia, ale s ďalšími prínosmi vyplývajúcimi z mobility a roamingu. Keď sa presúvate z jedného miesta na druhé, stále môžete pristupovať k informáciám a zdrojom na Internete/ intranete, dokonca aj uprostred stretnutia.

Môžete komunikovať bez prístupového bodu, čo znamená, že môžete komunikovať s obmedzeným počtom počítačov (režim ad-hoc). Alebo môžete komunikovať prostredníctvom prístupového bodu, čo vám umožňuje vytvoriť kompletnú sieťovú infraštruktúru.



V niektorých krajinách môže byť používanie výrobkov WLAN obmedzené miestnymi predpismi (napr. obmedzený počet kanálov). Preto si pred aktivovaním funkcie WLAN pozorne prečítajte sprievodcu predpismi týkajúcimi sa bezdrôtových sietí LAN.

Sieť WLAN používa normu IEEE 802.11a*/b/g alebo návrh normy IEEE 802.11n*, ktoré špecifikujú použitú technológiu. Norma obsahuje nasledujúce metódy šifrovania: Wired Equivalent Privacy (WEP), čo je bezpečnostný protokol, Wi-Fi Protected Access 2 (WPA2) a Wi-Fi Protected Access (WPA). Oba protokoly WPA2 a WPA, spoločne navrhnuté spoločnosťou IEEE a alianciou Wi-Fi Alliance, sú špecifikáciami noriem založených na medzioperačných bezpečnostných vylepšeniach, ktoré zvyšujú úroveň ochrany údajov a riadenia prístupu pre existujúce siete Wi-Fi. WPA bolo navrhnuté tak, aby bolo dopredu kompatibilné s normou IEEE 802.11i. Okrem autentifikácie používateľa pomocou protokolov 802.1X and EAP (Extensible Authentication Protocol) využíva vylepšené šifrovanie dát TKIP (Temporal Key Integrity Protocol). Šifrovanie dát chráni zraniteľné bezdrôtové spojenie medzi klientmi a prístupovými bodmi. Okrem toho sú tu ďalšie typické bezpečnostné mechanizmy LAN na zabezpečenie súkromia ako napr.: ochrana heslom, šifrovanie koniec-koniec, virtuálne privátne siete a autentifikácia. WPA2, druhá generácia WPA, poskytuje silnejšiu ochranu dát a riadenie prístupu k sieti a je navrhnutá na zabezpečenie všetkých verzií zariadení 802.11 včítane zariadení podľa normy 802.11b, 802.11a, 802.11g a zariadení podľa návrhu normy 802.11n vo viacpásmovom a viacnásobnom režime. Navyše, v zmysle ratifikovanej normy IEEE 802.11i WPA2 poskytuje bezpečnosť na úrovni vládnych inštitúcií implementovaním šifrovacieho algoritmu AES podľa normy FIPS 140-2 od National Institute of Standards and Technology (NIST) a autentifikácie založenej na 802.1X. WPA2 je spätne kompatibilné s WPA.

* Podľa technických údajov online zistíte, či váš model podporuje normu IEEE 802.11a alebo návrh normy IEEE 802.11n.

Norma IEEE 802.11b/g je norma pre bezdrôtové siete LAN pracujúce v pásme 2,4 GHz. Norma IEEE 802.11g poskytuje vysokorýchlostnú komunikáciu, rýchlejšiu ako norma IEEE 802.11b.

Norma IEEE 802.11a je normou pre bezdrôtové siete LAN pracujúce v pásme 5 GHz.

Návrh normy IEEE 802.11n je normou pre bezdrôtové siete LAN pracujúce v pásme 2,4 alebo 5 GHz.

Zariadenia v bezdrôtových sieťach LAN využívajúce pásmo 2,4 GHz nedokážu komunikovať so zariadeniami využívajúcimi pásmo 5 GHz z dôvodu odlišných frekvencií.

Pásmo 2,4 GHz využívané zariadeniami kompatibilnými s bezdrôtovými LAN používajú aj iné rôzne zariadenia. Aj keď v zariadeniach kompatibilných s bezdrôtovými LAN sú nasadené technológie na minimalizovanie rušenia od iných zariadení, ktoré používajú to isté pásmo, také rušenie môže spôsobiť nižšiu komunikačnú rýchlosť, menší dosah komunikácie alebo prerušovanie bezdrôtových spojení.

Komunikačná rýchlosť sa mení v závislosti od vzdialenosti medzi komunikujúcimi zariadeniami, prítomnosťou prekážok medzi zariadeniami, konfiguráciou zariadení, podmienkami šírenia rádiového signálu a použitého softvéru. Navyše sa komunikácia môže v závislosti od podmienok šírenia rádiového signálu prerušiť.

Dosah komunikácie sa mení v závislosti od skutočnej vzdialenosti medzi komunikačnými zariadeniami, prítomnosťou prekážok medzi týmito zariadeniami, podmienkami šírenia rádiového signálu, okolitého prostredia, ktoré zahŕňa prítomnosť stien a materiálov ako steny, a používaného softvéru.

Skutočná rýchlosť komunikácie nemusí byť taká vysoká ako rýchlosť zobrazená v počítači.

Nasadenie výrobkov IEEE 802.11b a IEEE 802.11g v tej istej bezdrôtovej sieti môže znížiť komunikačnú rýchlosť z dôvodu rádiového rušenia. Berúc toto do úvahy výrobky IEEE 802.11g sú skonštruované tak, aby znížili komunikačnú rýchlosť na zabezpečenie komunikácie s výrobkami IEEE 802.11b. Keď komunikačná rýchlosť nie je taká, ako sa očakávalo, zmena kanálu na prístupovom bode ju môže zvýšiť.

Komunikácia bez prístupového bodu (Ad-hoc)

Sieť Ad-hoc je sieť, v ktorej LAN tvoria iba samotné bezdrôtové zariadenia bez ďalšieho centrálného radiča alebo prístupového bodu. Každé zariadenie komunikuje priamo s ostatnými zariadeniami v sieti. Sieť ad-hoc môžete jednoducho vytvoriť doma.

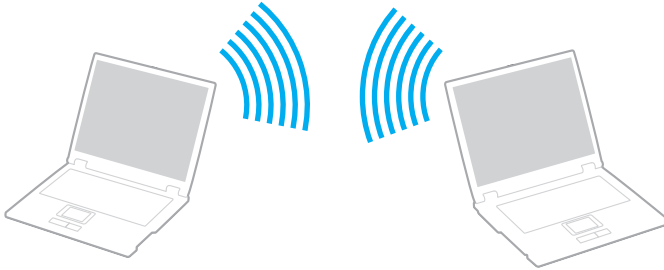

Ako komunikovať bez prístupového bodu (Ad-hoc)



V sieťach ad-hoc nemožno vybrať pásmo 5 GHz, ktoré sa používa pri komunikácii podľa normy IEEE 802.11a.

V sieťach ad-hoc v pásme 2,4 alebo 5 GHz nie je k dispozícii komunikácia podľa návrhu normy IEEE 802.11n.

- 1 Zapnite spínač **WIRELESS**.
- 2 Kliknite na tlačidlo vedľa alebo nad požadovanou bezdrôtovou možnosťou v okne **VAIO Smart Network**. Skontrolujte, či sa rozsvietil indikátor **WIRELESS**.
- 3 Kliknite na tlačidlo **Štart** a položku **Ovládací panel**.
- 4 Kliknite na možnosť **Zobrazenie stavu siete a sieťových úloh** pod položkou **Sieť a Internet**.
- 5 Kliknite na možnosť **Vytvoriť pripojenie alebo sieť** na ľavej ploche. Zobrazí sa okno **Vytvoriť pripojenie alebo sieť**.
- 6 Zvoľte možnosť na špecifikovanie nastavení siete ad-hoc a kliknite na tlačidlo **Ďalej**.
- 7 Postupujte podľa pokynov na obrazovke.

Komunikácia s prístupovým bodom (Infraštruktúra)



Sieťová infraštruktúra je sieť, ktorá rozširuje existujúcu káblovú lokálnu sieť o bezdrôtové zariadenia poskytnutím prístupového bodu (nie je súčasťou dodávky). Prístupový bod premoštuje bezdrôtovú a káblovú sieť LAN a funguje ako centrálny radič bezdrôtovej siete LAN. Prístupový bod koordinuje vysielanie a príjem z viacerých bezdrôtových zariadení v určitom okruhu.

Prístupový bod si vyberie kanál, ktorý bude používať v rámci sieťovej infraštruktúry.

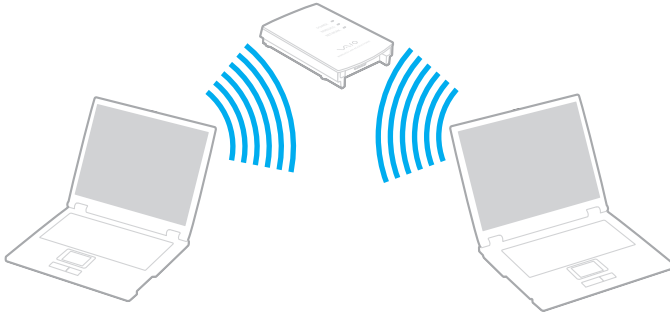
! Podrobné informácie o tom, ako zvoliť kanál, ktorý prístupový bod bude používať, nájdete v príručke k vášmu prístupovému bodu.



Ako sa pripojiť k bezdrôtovej sieti

- 1 Skontrolujte, či je prístupový bod zapnutý.
Ďalšie informácie nájdete v príručke, ktorá bola dodaná s vaším prístupovým bodom.
- 2 Zapnite spínač **WIRELESS**.
- 3 Kliknite na tlačidlo vedľa alebo nad požadovanou bezdrôtovou možnosťou v okne **VAIO Smart Network**.
Skontrolujte, či sa rozsvietil indikátor **WIRELESS**.
- 4 Pravým tlačidlom kliknite na ikonu  alebo  na paneli úloh a vyberte možnosť **Pripojiť k sieti**.
- 5 Zvoľte požadovaný prístupový bod a kliknite na **Pripojiť**.



V prípade autentifikácie WPA-PSK alebo WPA2-PSK musíte zadať heslo. V hesle sa rozlišujú veľké a malé písmená. Musí mať dĺžku 8 až 63 znakov alebo musí ísť o hexadecimálny reťazec pozostávajúci zo 64 znakov.

Zastavenie komunikácie v bezdrôtovej sieti LAN

Ako zastaviť komunikáciu v bezdrôtovej sieti LAN

Kliknite na tlačidlo vedľa alebo nad ikonou **WLAN** v okne **VAIO Smart Network**.

! Vypnutie funkcie bezdrôtovej siete LAN počas prístupu ku vzdialeným dokumentom, súborom alebo zdrojom môže viesť k strate dát.

Používanie funkcie pripojenia Bluetooth

Dá sa nadviazať bezdrôtová komunikáciu medzi vašim počítačom a inými zariadeniami Bluetooth ako napr. iným počítačom alebo mobilným telefónom. Údaje sa medzi týmito zariadeniami dajú prenášať bez káblov do vzdialenosti 10 metrov v otvorenej oblasti.

Ako spustiť komunikáciu Bluetooth

- 1 Zapnite spínač **WIRELESS**.
- 2 Kliknite na tlačidlo vedľa alebo nad ikonou **Bluetooth** v okne **VAIO Smart Network**. Skontrolujte, či sa rozsvietil indikátor **WIRELESS**.

Poznámky k používaniu funkcie Bluetooth

- ❑ Prenosová rýchlosť sa mení v závislosti od nasledujúcich podmienok:
 - ❑ Prekážky ako napr. steny nachádzajúce sa medzi zariadeniami
 - ❑ Vzdialenosť medzi zariadeniami
 - ❑ Materiál použitý v stenách
 - ❑ Blízkosť mikrovlnných rúr a bezšnúrových telefónov
 - ❑ Rušenie rádiových frekvencií a iné podmienky v danom prostredí
 - ❑ Konfigurácia zariadení
 - ❑ Typ softvérovej aplikácie
 - ❑ Typ operačného systému
 - ❑ Súčasné používanie funkcií bezdrôtovej siete LAN a pripojenia Bluetooth v počítači
 - ❑ Veľkosť prenášaného súboru
- ❑ Z dôvodu obmedzení normy Bluetooth a elektromagnetického rušenia v prostredí sa v priebehu súvislého prenosu môžu veľké súbory niekedy poškodiť.
- ❑ Všetky zariadenia musia byť certifikované, aby sa zabezpečilo, že sa dodržia všetky požiadavky príslušných noriem. Dokonca aj keď sa normy dodržia, výkon jednotlivých zariadení, špecifikácie a prevádzkové postupy sa môžu líšiť. Prenos dát nemusí byť možný v akejkoľvek situácii.
- ❑ Ak v počítači prehrávate videá s výstupom zvuku z pripojeného zariadenia Bluetooth, môže sa stratiť synchronizácia obrazu a zvuku. Ide o častý jav technológie Bluetooth, ktorý neznamena poruchu.

- ❑ Pásmo 2,4 GHz, v ktorom pracujú zariadenia Bluetooth a zariadenia bezdrôtových LAN, používajú rôzne zariadenia. Zariadenia Bluetooth používajú technológiu na minimalizovanie rušenia z iných zariadení, ktoré používajú tú istú vlnovú dĺžku. Súčasné používanie funkcie Bluetooth a bezdrôtových komunikačných zariadení však môže spôsobiť rádiové rušenie, ktoré spôsobí, že komunikačná rýchlosť bude nižšia a dosah kratší, ako sú štandardné hodnoty.



Pred použitím funkcie Bluetooth si prečítajte sprievodcu predpismi týkajúcimi sa pripojenia Bluetooth.

- ❑ V závislosti od výrobcu alebo verzie softvéru používaného výrobcom nemusí funkcia Bluetooth fungovať s inými zariadeniami.
- ❑ Pripojenie viacerých zariadení s pripojením Bluetooth k počítaču môže spôsobiť zahltenie spojenia, dôsledkom čoho bude slabý výkon zariadení. Ide o bežný jav technológie Bluetooth, ktorý neznamená poruchu.

Bezpečnosť pripojenia Bluetooth

Bezdrôtová technológia Bluetooth má funkciu autentifikácie, ktorá vám umožňuje určiť, s kým budete komunikovať. Vďaka funkcii autentifikácie môžete predísť tomu, aby akékoľvek anonymné zariadenia s pripojením Bluetooth získali prístup k počítaču.

Keď dve zariadenia Bluetooth komunikujú prvýkrát, pre obe zariadenia by sa malo určiť spoločné heslo (heslo potrebné na komunikáciu), aby sa zariadenia mohli registrovať. Po registrácii zariadenia nie je potrebné heslo opäť zadávať.



Heslo môže byť vždy iné, ale musí byť to isté na oboch stranách.

V prípade niektorých zariadení, napr. myši, sa nedá zadať žiadne heslo.

Komunikácia s ďalším zariadením s pripojením Bluetooth

Počítač môžete spojiť so zariadením Bluetooth, napr. iným počítačom, mobilným telefónom, vreckovým počítačom, myšou alebo digitálnym fotoaparátom, bez použitia akýchkoľvek káblov.



Ako komunikovať s ďalším zariadením Bluetooth

Ak chcete komunikovať s ďalším zariadením s pripojením Bluetooth, najprv musíte nastaviť funkciu Bluetooth. Informácie o nastavení a používaní funkcie Bluetooth vyhľadajte v lokalite **Pomoc a technická podpora pre systém Windows**. Na otvorenie lokality **Pomoc a technická podpora pre systém Windows** kliknite na tlačidlo **Štart** a položku **Pomoc a technická podpora**.

Ukončenie komunikácie Bluetooth

Ako zastaviť komunikáciu Bluetooth

- 1 Vypnite zariadenie Bluetooth, ktoré komunikuje s vaším počítačom.
- 2 Kliknite na tlačidlo vedľa alebo nad ikonou **Bluetooth** v okne **VAIO Smart Network**.

Používanie periférnych zariadení

Funkcionalita vášho počítača VAIO sa dá rozšíriť používaním rôznych zásuviek na vašom počítači.

- Pripojenie externých reproduktorov** ([strana 74](#))
- Pripojenie externého displeja** ([strana 75](#))
- Výber režimu displeja** ([strana 81](#))
- Používanie funkcie viacerých monitorov** ([strana 83](#))
- Pripojenie externého mikrofónu** ([strana 85](#))
- Pripojenie zariadenia USB (Universal Serial Bus)** ([strana 86](#))
- Pripojenie tlačiarne** ([strana 89](#))
- Pripojenie zariadenia i.LINK** ([strana 90](#))
- Pripojenie k sieti (LAN)** ([strana 92](#))

Pripojenie externých reproduktorov

K počítaču sa dajú pripojiť externé zariadenia na výstup zvuku (nie sú súčasťou dodávky), napríklad reproduktory alebo slúchadlá.

Ako pripojiť externé reproduktory

- 1 Reprodukčný kábel (1) (nie je súčasťou dodávky) zapojte do zásuvky na slúchadlá (2) 🎧.
- 2 Druhý koniec reproduktorového kábla zapojte do externého reproduktora (3).
- 3 Pred tým, než reproduktory zapnete, znížte ich hlasitosť.

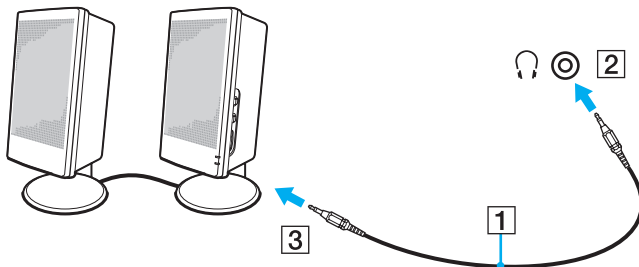

Skontrolujte, či sú vaše reproduktory určené na použitie s počítačom.



Na reproduktory neumiestňujte diskety. Magnetické pole reproduktorov by mohlo poškodiť údaje na disketách.

Pripojenie externého displeja

K vášmu počítaču sa dá pripojiť externý displej (nie je súčasťou dodávky). Napríklad počítač môžete používať s počítačovým displejom alebo projektorom.



Napájaciú šnúru vášho externého displeja pripojte až po pripojení všetkých ostatných káblov.

Pripojenie počítačového displeja

K počítaču sa dá pripojiť počítačový displej (monitor).

Ako pripojiť počítačový displej

- 1 V prípade potreby jeden koniec napájacej šnúry displeja (1) zapojte do vášho displeja a druhý koniec do sieťovej zásuvky.
- 2 Ak chcete pripojiť analógový monitor, kábel displeja (2) (nie je súčasťou dodávky) zapojte do zásuvky na monitor (3) na počítači.

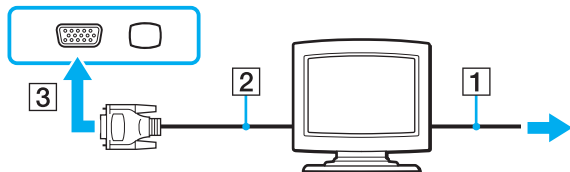

- 3 Ak chcete pripojiť monitor TFT/DVI, kábel displeja (2) (nie je súčasťou dodávky) zapojte do redukcie HDMI na DVI-D (3) (nie je súčasťou dodávky) a potom pripojte jeden koniec kábla HDMI (4) (nie je súčasťou dodávky) do redukcie HDMI na DVI-D (3) a druhý koniec do zásuvky **HDMI** (5) na počítači.
- 4 Ak je externý počítačový displej vybavený vstupnou zásuvkou HDMI, pripojte jeden koniec kábla HDMI (nie je súčasťou dodávky) do zásuvky **HDMI** na počítači a druhý koniec do vstupnej zásuvky HDMI na počítačovom displeji.

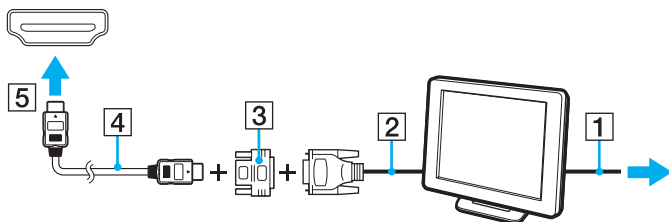

! Váš počítač je kompatibilný s normou HDCP a je schopný šifrovať prenosový kanál videosiťnálu za účelom ochrany autorských práv, čo vám umožňuje prehrávať široký výber kvalitného obsahu chráneného autorskými právami. Ak chcete prehrávať obsah chránený autorskými právami, musíte k počítaču pripojiť monitor kompatibilný s normou HDCP. Ak váš počítač má pripojený monitor, ktorý nezodpovedá norme, nebudete schopní prehrávať ani prehliadať žiaden obsah chránený autorskými právami.

 DVI-D znamená Digital Visual Interface – Digital. Je to typ zásuvky DVI, ktorá podporuje iba digitálne videosiťnály (žiadne analógové videosiťnály). Má 24 pólů.

Zásuvka DVI-I (Digital Visual Interface – Integrated) podporuje digitálne aj analógové videosiťnály. Má 29 pólů.

Pripojenie multimediálneho počítačového displeja

K počítaču sa dá pripojiť multimediálny počítačový displej, ktorý obsahuje vstavané reproduktory a mikrofón.

Ako pripojiť multimediálny počítačový displej

- 1 Napájaciu šnúru vášho multimediálneho počítačového displeja (1) zapojte do sieťovej zásuvky.
- 2 Kábel displeja (2) (nie je súčasťou dodávky) zapojte do zásuvky na monitor (3) □ na počítači.
- 3 Reprodukčný kábel (4) (nie je súčasťou dodávky) zapojte do zásuvky na slúchadlá (5) 🎧 na počítači.
- 4 Mikrofónový kábel (6) (nie je súčasťou dodávky) zapojte do zásuvky na mikrofón (7) 🎤 na počítači.

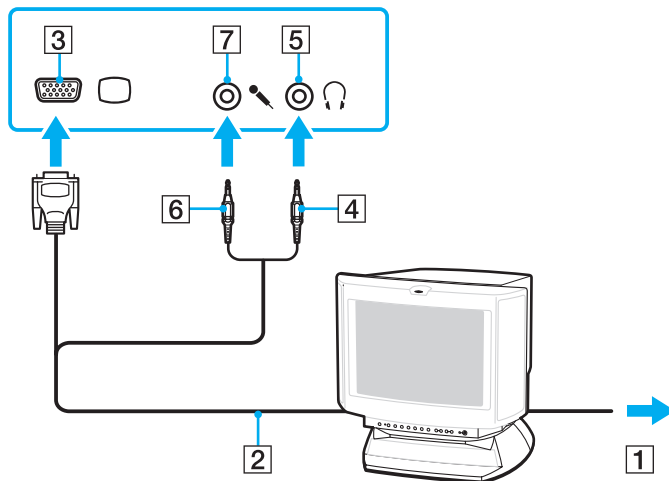

Pripojenie televízora

K počítaču sa dá pripojiť televízor vybavený vstupnou zásuvkou HDMI.

Ako pripojiť televízor k počítaču

! Musíte zmeniť výstupné zvukové zariadenie, aby ste počuli zvuk zo zariadenia pripojeného do zásuvky **HDMI**. Podrobné pokyny nájdete v časti **Ako zmeniť výstupné zvukové zariadenie?** (strana 172).

- 1 Do sieťovej zásuvky zapojte napájaciu šnúru televízora (1).
- 2 Jeden koniec kábla HDMI (2) (nie je súčasťou dodávky) zapojte do zásuvky **HDMI** (3) na počítači a druhý koniec do televízora.
- 3 Vstupný kanál televízora nastavte na externý vstup.
- 4 Nastavte systém na konfiguráciu televízora.

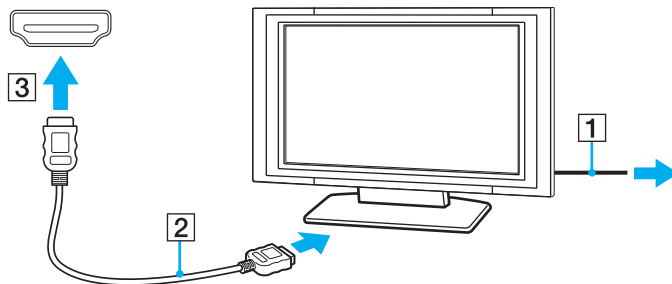

! Ak sa použije iný ovládač zariadenia ako od spoločnosti Sony, nezobrazí sa žiaden obraz a nebude počuť žiaden zvuk. Pri aktualizácii vždy inštalujte ovládač zariadenia od spoločnosti Sony.



Ďalšie informácie o inštalácii a používaní nájdete v príručke, ktorá bola dodaná s vaším televízorom.

Kábel HDMI prenáša obrazový aj zvukový signál.

Pripojenie projektoru

K počítaču sa dá pripojiť projektor (napríklad projektor LCD od spoločnosti Sony).

Ako pripojiť projektor

- 1 Zapojte napájaciu šnúru vášho projektoru (1) do sieťovej zásuvky.
- 2 Kábel displeja (2) (nie je súčasťou dodávky) zapojte do zásuvky na monitor (3) □ na počítači.
- 3 Audiokábel (4) (nie je súčasťou dodávky) zapojte do zásuvky na slúchadlá (5) 🎧 na počítači.
- 4 Kábel displeja a audiokábel zapojte do zásuviek na projektore (6).

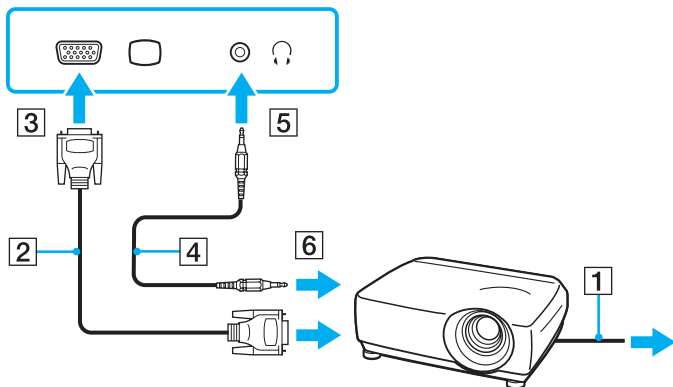

Výber režimu displeja

Môžete vybrať, ktorý displej sa má používať ako primárny monitor, keď sa k počítaču pripojí externý displej (stolový monitor atď.).

Postup pri výbere displeja závisí od grafickej karty používanej v počítači. Podrobné informácie o grafickej karte nájdete v technických údajoch online.

Ďalšie informácie o súčasnej práci na obrazovke počítača aj externom displeji nájdete v časti **Používanie funkcie viacerých monitorov** ([strana 83](#)).

Ako zvoliť displej

Modely s grafickým procesorom Graphics Media Accelerator od spoločnosti Intel

- 1 Pravým tlačidlom kliknite na pracovnú plochu a vyberte možnosť **Prispôbiť**.
- 2 Kliknite na položku **Nastavenie obrazovky**.
- 3 Podľa pokynov na obrazovke zmeňte nastavenia.



V závislosti od typu externého displeja alebo projektora sa nemusí dať súčasne zobraziť ten istý obsah na obrazovke počítača aj externom displeji alebo projektore.

Pred zapnutím počítača zapnite externý displej.

Modely s grafickou kartou od spoločnosti ATI

Po pripojení externého displeja k počítaču môžete zmeniť nastavenie Main/Clone nasledujúcim spôsobom:

- 1 Kliknite na tlačidlo **Štart** a položky **Všetky programy** a **Catalyst Control Center**.
- 2 Kliknite na položku **CCC**.
- 3 Podľa pokynov na obrazovke zmeňte nastavenia.
Ďalšie informácie nájdete v súbore Pomocníka.



V závislosti od typu externého displeja alebo projektora sa nemusí dať súčasne zobraziť ten istý obsah na obrazovke počítača aj externom displeji alebo projektore.

Pred zapnutím počítača zapnite externý displej.

Používanie funkcie viacerých monitorov

Funkcia viacerých monitorov vám umožňuje rozdeliť vašu pracovnú plochu medzi niekoľko samostatných displejov. Napríklad, ak je do zásuvky na monitor pripojený externý displej, obrazovka vášho počítača a externý displej môžu fungovať ako jedna pracovná plocha.

Kurzor môžete presúvať z jedného displeja na druhý. Toto vám umožňuje preťahovať objekty ako napr. otvorené okná aplikácií alebo panel nástrojov z jedného displeja na druhý.

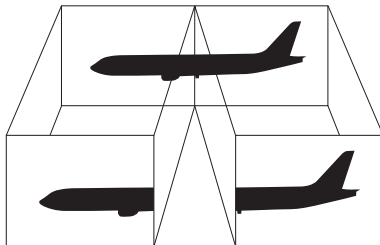

Váš externý displej nemusí podporovať funkciu viacerých monitorov.

Určité softvérové aplikácie nemusia byť kompatibilné s nastavením viacerých monitorov.

Zabezpečte, aby pri používaní režimu viacerých monitorov počítač neprešiel do režimu spánku ani dlhodobého spánku. V opačnom prípade sa počítač nemusí vrátiť do štandardného režimu.

Ak na jednotlivých displejoch zvolíte odlišnú farebnú hĺbku, nerozťahujte jedno okno na dva displeje. V opačnom prípade nemusí softvér správne fungovať.

Pre každý displej nastavte menšiu farebnú hĺbku alebo nižšie rozlíšenie.

Ako používať funkciu viacerých monitorov

! Grafickú kartu nachádzajúcu sa vo vašom modeli zistíte podľa technických údajov online.

Modely s grafickým procesorom Graphics Media Accelerator od spoločnosti Intel

- 1 Pravým tlačidlom kliknite na pracovnú plochu a vyberte možnosť **Prispôbiť**.
- 2 Kliknite na položku **Nastavenie obrazovky**.
- 3 Podľa pokynov na obrazovke zmeňte nastavenia.



Môžete tiež zmeniť priradenie tlačidla **S1**, aby sa pomocou tlačidla **S1** aktivoval režim viacerých monitorov. Ak chcete zmeniť priradenie tlačidla **S1**, stlačením a podržaním tlačidla **S1** zobrazte okno na zmenu priradenia. Podrobné informácie o tlačidle **S1** nájdete v časti **Používanie tlačidiel so špeciálnymi funkciami** ([strana 33](#)).

Okrem toho môžete samostatne nastaviť farebnú hĺbku a rozlíšenie pre každý displej a prispôbiť funkcie viacerých monitorov.

Modely s grafickou kartou od spoločnosti ATI

- 1 Kliknite na tlačidlo **Štart** a položku **Ovládací panel**.
- 2 Kliknite na možnosť **Úprava rozlíšenia obrazovky** pod položkou **Vzhľad a prispôsobenie**.
- 3 Pravým tlačidlom kliknite na monitor číslo **2** a zvolte možnosť **Pripojené**.
- 4 Kliknite na tlačidlo **OK**.
Na výzvu na potvrdenie odpovedzte kliknutím na tlačidlo **Áno**.



Môžete tiež zmeniť priradenie tlačidla **S1**, aby sa pomocou tlačidla **S1** aktivoval režim viacerých monitorov. Ak chcete zmeniť priradenie tlačidla **S1**, stlačením a podržaním tlačidla **S1** zobrazte okno na zmenu priradenia. Podrobné informácie o tlačidle **S1** nájdete v časti **Používanie tlačidiel so špeciálnymi funkciami** ([strana 33](#)).

Okrem toho môžete samostatne nastaviť farebnú hĺbku a rozlíšenie pre každý displej a prispôbiť funkcie viacerých monitorov.

Pripojenie externého mikrofónu

Ak potrebujete používať vstupné zvukové zariadenie (napríklad na chatovanie na Internete), musíte pripojiť externý mikrofón (nie je súčasťou dodávky).

Ako pripojiť externý mikrofón

Kábel mikrofónu (1) zapojte do zásuvky na mikrofón (2) .

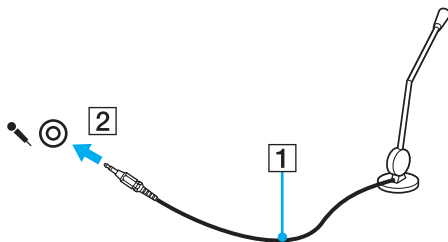

Skontrolujte, či je váš mikrofón určený na použitie s počítačom.

Pripojenie zariadenia USB (Universal Serial Bus)

Dodržiavajte nasledujúce zásady, aby ste predišli poškodeniu počítača alebo zariadení USB:

- ❑ Pri premiestňovaní počítača s pripojenými zariadeniami USB sa vyhnite akýmkoľvek otrasom alebo narážaniu do zásuviek USB.
- ❑ Počítač s pripojenými zariadeniami USB nekladajte do tašky ani puzdra na prenášanie.

Pripojenie myši USB

Ako pripojiť myš USB

- 1 Vyberte zásuvku USB (1) , ktorú chcete použiť.
- 2 Kábel myši USB (2) zapojte do zásuvky USB.
Teraz môžete používať vašu myš USB (nie je súčasťou dodávky) (3).

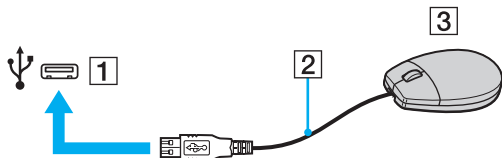

Pripojenie disketovej mechaniky USB

Môžete si kúpiť disketovú mechaniku USB a pripojiť ju k vášmu počítaču.

Ako pripojiť disketovú mechaniku USB

- 1 Vyberte zásuvku USB (1) , ktorú chcete použiť.
- 2 Kábel disketovej mechaniky USB (2) zapojte do zásuvky USB.
Vaša disketová mechanika USB (3) je teraz pripravená na použitie.

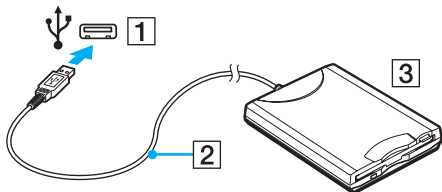

! Pri používaní disketovej mechaniky USB nepôsobte silou na zásuvku USB. Mohlo by dôjsť k poruche.

Odpojenie disketovej mechaniky USB

Disketovú mechaniku USB môžete odpojiť, keď je počítač zapnutý alebo vypnutý. Odpojenie disketovej mechaniky USB, keď je počítač v režime nízkej spotreby (spánku alebo dlhodobého spánku) môže spôsobiť poruchu funkcie počítača.

Ako odpojiť disketovú mechaniku USB



V prípade odpojenia disketovej mechaniky USB pri vypnutom počítači preskočte kroky 1 až 5.

- 1 Zatvorte všetky programy, ktoré pristupujú na disketovú mechaniku.
- 2 Dvakrát kliknite na ikonu **Bezpečné odstránenie hardvéru** na paneli úloh.
- 3 Zvoľte disketovú mechaniku, ktorú chcete odpojiť.
- 4 Kliknite na tlačidlo **Stop**.
- 5 Podľa pokynov na obrazovke odstráňte disketovú mechaniku.
- 6 Disketovú mechaniku odpojte od počítača.

Pripojenie tlačiarne

K počítaču sa dá pripojiť tlačiareň kompatibilná so systémom Windows na tlač dokumentov.

Pripojenie tlačiarne pomocou zásuvky USB

K počítaču sa dá pripojiť tlačiareň USB kompatibilná s vašou verziou systému Windows.

Ako pripojiť tlačiareň pomocou zásuvky USB

- 1 Zapojte napájaciu šnúru vašej tlačiarne (1) do sieťovej zásuvky.
- 2 Vyberte zásuvku USB (3) , ktorú chcete použiť.
- 3 Jeden koniec kábla tlačiarne USB (2) (nie je súčasťou dodávky) zapojte do zásuvky USB a druhý koniec do vašej tlačiarne.

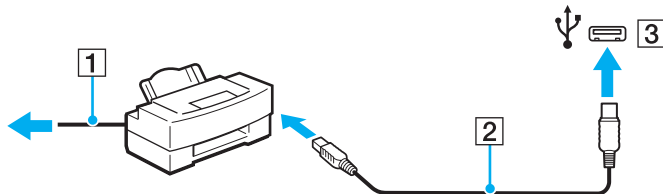

Pripojenie zariadenia i.LINK

Poznámky o pripájaní zariadení i.LINK

- ❑ Počítač je vybavený zásuvkou i.LINK, ktorú môžete použiť na pripojenie zariadenia i.LINK, napríklad digitálnej kamery.
- ❑ Zásuvka i.LINK na počítači neposkytuje napájanie externým zariadeniam, ktoré sú vo všeobecnosti napájané zo zásuviek i.LINK.
- ❑ Zásuvka i.LINK podporuje prenosové rýchlosti až 400 Mbit/s. Skutočná prenosová rýchlosť však závisí od prenosovej rýchlosti externého zariadenia.
- ❑ V niektorých krajinách alebo regiónoch voliteľné káble i.LINK nemusia byť k dispozícii.
- ❑ Spojenie i.LINK s inými kompatibilným zariadením nie je plne zaručené.
- ❑ Spojenie i.LINK nemusí byť dostupné v závislosti od softvérových aplikácií, operačného systému a používaných zariadení kompatibilných s rozhraním i.LINK. Ďalšie informácie nájdete v príručke, ktorá bola dodaná s vaším softvérom.
- ❑ Pred pripojením k vášmu počítaču skontrolujte pracovné podmienky a kompatibilitu periférnych zariadení kompatibilných s rozhraním i.LINK (napr. pevného disku alebo jednotky CD-RW) s operačným systémom.

Pripojenie digitálnej kamery

Ako pripojiť digitálnu kameru

Jeden koniec kábla i.LINK (1) (nie je súčasťou dodávky) zapojte do zásuvky i.LINK (2) na počítači a druhý koniec zapojte do zásuvky DV In/Out (3) na digitálnej kamere.

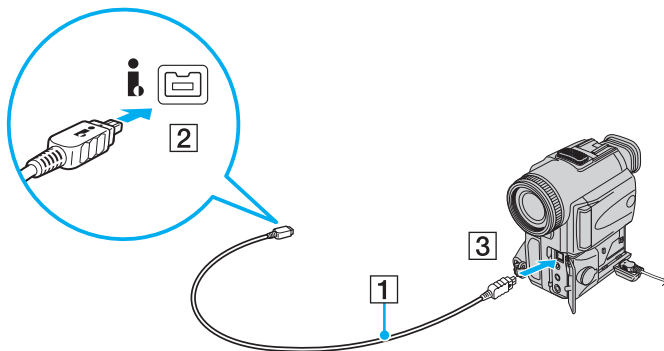

Zásuvky označené **DV Out**, **DV In/Out** alebo **i.LINK** na digitálnych videokamerách Sony sú kompatibilné s i.LINK.

Znáznomená digitálna videokamera Sony slúži ako príklad. Vaša digitálna videokamera sa môže pripájať odlišným spôsobom.

Pri používaní spojenia i.LINK sa nedá pristupovať k obrázkom uloženým na médiu Memory Stick.

Pripojenie k sieti (LAN)

Počítač sa dá pripojiť k sieti typu 1000BASE-T/100BASE-TX/10BASE-T pomocou ethernetového sieťového kábla. Jeden koniec sieťového kábla (nie je súčasťou dodávky) zapojte do sieťovej (ethernetovej) zásuvky na počítači a druhý koniec do siete. Na podrobné nastavenia a zariadenia potrebné na pripojenie k sieti sa spýtajte správcu vašej siete.

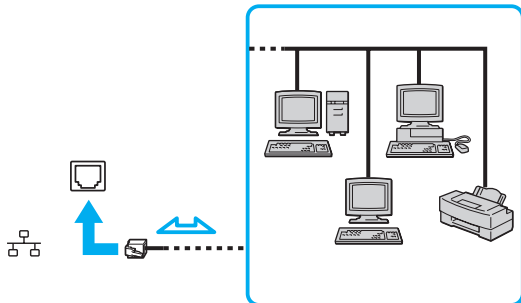

Počítač sa dá pripojiť k sieti s predvolenými nastaveniami.



Do sieťovej (LAN) zásuvky na počítači nepripájajte telefónny kábel.

Ak sa sieťová zásuvka (LAN) pripojí k niektorej z nižšie uvedených telefónnych liniek, vysoký elektrický prúd prechádzajúci zásuvkou môže spôsobiť poškodenie, prehriatie alebo požiar.

- Domáci telefón (hlasitý interkom) alebo podniková telefónna linka (viaclinkový firemný telefón)
- Verejná telefónna sieť
- Pobočková ústredňa

Do sieťovej (ethernetovej) zásuvky nepripájajte telefónny kábel.

Prispôsobenie vášho počítača VAIO

Táto kapitola stručne popisuje, ako zmeniť hlavné nastavenia vášho počítača VAIO. Okrem iného sa dozviete, ako používať a meniť vzhľad softvéru a nástrojov od spoločnosti Sony.

- ❑ **Nastavenie hesla** ([strana 94](#))
- ❑ **Nastavenie počítača pomocou nástroja VAIO Control Center** ([strana 99](#))
- ❑ **Používanie režimov nízkej spotreby** ([strana 100](#))
- ❑ **Správa napájania pomocou aplikácie VAIO Power Management** ([strana 105](#))
- ❑ **Konfigurácia modemu** ([strana 107](#))

Nastavenie hesla

Heslo nastavíte použitím niektorej z funkcií systému BIOS.

Po nastavení hesla budete po zobrazení loga VAIO vyzvaní na zadanie hesla, aby sa dal počítač spustiť. Heslo pri zapnutí vám umožňuje ochrániť váš počítač proti neoprávnenému prístupu.

Pridanie hesla pri zapnutí

Heslo pri zapnutí slúži na ochranu vášho počítača proti neoprávnenému prístupu.

Existujú dva druhy hesla pri zapnutí: heslo počítača a heslo používateľa. Heslo počítača sa poskytuje používateľom s oprávneniami správcu počítača na zmenu všetkých nastavení na konfiguračnej obrazovke systému BIOS, ako aj na spustenie počítača. Heslo používateľa sa poskytuje bežným používateľom na umožnenie zmeny niektorých konfiguračných nastavení systému BIOS, ako aj spustenie počítača. Na nastavenie hesla používateľa musíte najprv nastaviť heslo počítača.



Po nastavení hesla pri zapnutí sa počítač nedá spustiť bez zadania hesla. Heslo nezabudnite. Heslo si zapíšte, uložte na bezpečné miesto a držte ho v tajnosti pred ostatnými ľuďmi.

Ak heslo pri zapnutí zabudnete a potrebujete pomoc s jeho vynulovaním, môže byť potrebné váš počítač odoslať do servisného strediska na vynulovanie hesla. Táto služba je spoplatnená.

Ako pridať heslo pri zapnutí (heslo počítača)

- 1 Zapnite počítač.
- 2 Po zobrazení loga VAIO stlačte kláves **F2**.
Zobrazí sa obrazovka s nastaveniami systému BIOS. V opačnom prípade reštartujte počítač a po zobrazení loga VAIO niekoľkokrát stlačte kláves **F2**.
- 3 Pomocou klávesu **←** alebo **→** vyberte položku **Security**, aby sa zobrazila záložka **Security**, vyberte položku **Set Machine Password** a potom stlačte kláves **Enter**.
- 4 Na obrazovke na zadanie hesla dvakrát zadajte heslo a stlačte kláves **Enter**.
Heslo môže byť dlhé najviac 32 alfanumerických znakov (vrátane medzier).
- 5 Zvoľte možnosť **Password when Power On** pod položkou **Security** a stlačte kláves **Enter**.
- 6 Zmeňte nastavenie z **Disabled** na **Enabled**.
- 7 Pomocou klávesu **←** alebo **→** vyberte položky **Exit** a **Exit Setup** a potom stlačte kláves **Enter**.
Na výzvu na potvrdenie odpovedzte stlačením klávesu **Enter**.

Ako pridať heslo pri zapnutí (heslo používateľa)

! Pred nastavením hesla používateľa nastavte heslo počítača.

- 1 Zapnite počítač.
- 2 Po zobrazení loga VAIO stlačte kláves **F2**.
Zobrazí sa obrazovka s nastaveniami systému BIOS. V opačnom prípade reštartujte počítač a po zobrazení loga VAIO niekoľkokrát stlačte kláves **F2**.
- 3 Zadajte heslo počítača a stlačte kláves **Enter**.
- 4 Pomocou klávesu **←** alebo **→** vyberte položku **Security**, aby sa zobrazila záložka **Security**, vyberte položku **Set User Password** a potom stlačte kláves **Enter**.
- 5 Na obrazovke na zadanie hesla dvakrát zadajte heslo a stlačte kláves **Enter**.
Heslo môže byť dlhé najviac 32 alfanumerických znakov (vrátane medzier).
- 6 Pomocou klávesu **←** alebo **→** vyberte položku **Exit** a **Exit Setup** a potom stlačte kláves **Enter**.
Na výzvu na potvrdenie odpovedzte stlačením klávesu **Enter**.

Zmena alebo odstránenie hesla pri zapnutí

Ako zmeniť/odstrániť heslo pri zapnutí (heslo počítača)

- 1 Zapnite počítač.
- 2 Po zobrazení loga VAIO stlačte kláves **F2**.
Zobrazí sa obrazovka s nastaveniami systému BIOS. V opačnom prípade reštartujte počítač a po zobrazení loga VAIO niekoľkokrát stlačte kláves **F2**.
- 3 Zadajte heslo počítača a stlačte kláves **Enter**.
- 4 Pomocou klávesu **←** alebo **→** vyberte položku **Security**, aby sa zobrazila záložka **Security**, vyberte položku **Set Machine Password** a potom stlačte kláves **Enter**.
- 5 Na obrazovke na zadanie hesla jedenkrát zadajte aktuálne heslo a dvakrát nové heslo a potom stlačte kláves **Enter**.
Ak chcete heslo odstrániť, nechajte polia **Enter New Password** a **Confirm New Password** prázdne a stlačte kláves **Enter**.
- 6 Pomocou klávesu **←** alebo **→** vyberte položky **Exit** a **Exit Setup** a potom stlačte kláves **Enter**.
Na výzvu na potvrdenie odpovedzte stlačením klávesu **Enter**.

Ako zmeniť alebo odstrániť heslo pri zapnutí (heslo používateľa)

- 1 Zapnite počítač.
- 2 Po zobrazení loga VAIO stlačte kláves **F2**.
Zobrazí sa obrazovka s nastaveniami systému BIOS. V opačnom prípade reštartujte počítač a po zobrazení loga VAIO niekoľkokrát stlačte kláves **F2**.
- 3 Zadajte heslo používateľa a stlačte kláves **Enter**.
- 4 Pomocou klávesu **←** alebo **→** vyberte položku **Security**, aby sa zobrazila záložka **Security**, vyberte položku **Set User Password** a potom stlačte kláves **Enter**.
- 5 Na obrazovke na zadanie hesla jedenkrát zadajte aktuálne heslo a dvakrát nové heslo a potom stlačte kláves **Enter**.
Ak chcete heslo odstrániť, nechajte polia **Enter New Password** a **Confirm New Password** prázdne a stlačte kláves **Enter**.
- 6 Pomocou klávesu **←** alebo **→** vyberte položky **Exit** a **Exit Setup** a potom stlačte kláves **Enter**.
Na výzvu na potvrdenie odpovedzte stlačením klávesu **Enter**.

Nastavenie počítača pomocou nástroja VAIO Control Center

Nástroj **VAIO Control Center** vám umožňuje prístupovať k systémovým informáciám a špecifikovať preferencie pre správanie systému.

Ako používať VAIO Control Center

- 1 Kliknite na tlačidlo **Štart** a položky **Všetky programy** a **VAIO Control Center**.
- 2 Zvoľte požadovanú ovládaciu položku a zmeňte nastavenia.
- 3 Po skončení kliknite na **OK**.
Nastavenie požadovanej položky sa zmení.



Ďalšie informácie o jednotlivých možnostiach nájdete v súbore Pomocníka dodanom s nástrojom **VAIO Control Center**.

Ak otvoríte nástroj **VAIO Control Center** ako štandardný používateľ, niektoré riadiace položky nebudú viditeľné.

Používanie režimov nízkej spotreby

Nastavenia správy napájania sa dajú využiť na šetrenie batérie. Okrem štandardného prevádzkového režimu má počítač dva odlišné režimy nízkej spotreby: Režim spánku a režim dlhodobého spánku. Pri používaní napájania z batérie by ste mali mať na pamäti, že ak úroveň nabitia batérie veľmi klesne, počítač sa automaticky uvedie do režimu dlhodobého spánku bez ohľadu na vybrané nastavenia správy napájania.

! Ak úroveň nabitia batérie klesne pod 10 %, mali by ste buď pripojiť sieťový adaptér a batériu opätovne nabiť, alebo počítač vypnúť a vložiť úplne nabitú batériu.

Používanie štandardného režimu

Toto je štandardný stav počítača, keď sa používa. V tomto režime svieti zelený indikátor napájania.

Používanie režimu spánku

Režim spánku vypína obrazovku LCD a uvedie úložné zariadenie (úložné zariadenia) a procesor do režimu nízkej spotreby. V tomto režime indikátor napájania pomaly bliká oranžovou farbou.

! Ak počítač zamýšľate nepoužívať dlhšiu dobu a nechať ho odpojený od sieťového napájania, uveďte ho do režimu dlhodobého spánku alebo ho vypnite.

Ako aktivovať režim spánku

Kliknite na tlačidlo **Start**, šípku vedľa tlačidla **Zamknúť** a **Uspať**.



Keď je počítač v režime spánku, nedá sa vložiť disk.

Počítač sa dokáže zobudiť z režimu spánku rýchlejšie ako z režimu dlhodobého spánku.

Režim spánku má vyššiu spotrebu ako režim dlhodobého spánku.

! Ak sa batéria vybije, keď je váš počítač v režime spánku, stratíte všetky neuložené dáta. Návrat do predchádzajúceho pracovného stavu nie je možný. Dáta by ste mali často ukladať, aby ste sa vyhli ich strate.

Ako sa vrátiť do štandardného režimu

- Stlačte ktorýkoľvek kláves.
- Stlačte vypínač napájania na vašom počítači.

! Ak vypínač napájania stlačíte a podržite viac ako štyri sekundy, počítač sa automaticky vypne. Stratíte všetky neuložené dáta.

Ak sa počítač určitú dobu nepoužíva, uvedie sa do režimu spánku. Na zmenu toho správania môžete zmeniť nastavenia režimu spánku.

Ako zmeniť nastavenia režimu spánku.

- 1 Pravým tlačidlom kliknite na ikonu stavu napájania na paneli úloh a vyberte možnosť **Možnosti napájania**.
- 2 Kliknite na položku **Zmeniť nastavenia plánu** pod aktuálnym plánom napájania.
- 3 Zmeňte čas, po ktorom sa má počítač uviesť do režimu spánku, a kliknite na **Uložiť zmeny**.

Používanie režimu dlhodobého spánku

V režime dlhodobého spánku sa stav systému uloží na pevný disk a napájanie sa vypne. Dokonca, aj keď sa batéria vybije, nestratia sa žiadne dáta. V tomto režime indikátor napájania nesvieti.



Ak zamýšľate počítač nepoužívať dlhšiu dobu, uveďte ho do režimu dlhodobého spánku. Tento režim nízkej spotreby šetrí čas pri vypnutí počítača a následnom obnovení jeho činnosti.

Ako aktivovať režim dlhodobého spánku

Stlačte klávesy **Fn+F12**.

Počítač sa uvedie do režimu dlhodobého spánku.

Eventuálne na uvedenie počítača do režimu dlhodobého spánku môžete kliknúť na tlačidlo **Štart**, šípku vedľa tlačidla **Zamknúť** a **Dlhodobý spánok**.



Keď je váš počítač v režime dlhodobého spánku, nedá sa vložiť disk.

Režim dlhodobého spánku vyžaduje viac času na aktiváciu ako režim spánku.

Režim dlhodobého spánku má nižšiu spotrebu ako režim spánku.



Nehýbte s vašim počítačom, kým indikátor napájania nezhasne.

Ako sa vrátiť do štandardného režimu

Stlačte vypínač napájania.

Počítač sa vráti do štandardného režimu.



Ak vypínač napájania stlačíte a podržíte viac ako štyri sekundy, počítač sa automaticky vypne.



Návrat do štandardného režimu z režimu dlhodobého spánku vyžaduje viac času ako návrat z režimu spánku.

Správa napájania pomocou aplikácie VAIO Power Management

Správa napájania umožňuje nastaviť plány prevádzky pri napájaní zo siete alebo batérie, ktoré vyhovujú vašim požiadavkám na spotrebu energie.

Aplikácia **VAIO Power Management** je softvérová aplikácia vyvinutá výlučne pre počítače VAIO. S touto softvérovou aplikáciou môžete vylepšiť funkcie riadenia spotreby systému Windows na zabezpečenie lepšej prevádzky vášho počítača a dosiahnutia dlhšej výdrže batérie. Ďalšie informácie nájdete v Pomocníkovi k softvéru.

Výber plánu napájania

Po spustení počítača sa na paneli úloh zobrazí ikona stavu napájania. Táto ikona indikuje napájací zdroj, ktorý v danom momente používate, napríklad napájanie zo siete. Po kliknutí na túto ikonu sa zobrazí okno, ktoré indikuje stav napájania.

Funkcia **VAIO Power Management** dopĺňa funkciu **Možnosti napájania** systému Windows.

Ako zvoliť plán napájania

- 1 Pravým tlačidlom kliknite na ikonu stavu napájania na paneli úloh a vyberte možnosť **Možnosti napájania**.
- 2 Zvoľte váš požadovaný plán napájania.

Ako zmeniť nastavenia plánu napájania

- 1 Kliknite na **Zmeniť nastavenia plánu** pod vašim požadovaným plánom napájania v okne **Možnosti napájania**. Podľa potreby zmeňte režim spánku a nastavenia displeja.
- 2 Ak potrebujete zmeniť rozšírené nastavenia, kliknite na **Zmeniť rozšírené nastavenia napájania** a prejdite na krok 3. V opačnom prípade kliknite na **Uložiť zmeny**.
- 3 Kliknite na kartu **VAIO Power Management**. Zmeňte nastavenia pre každú položku.
- 4 Kliknite na tlačidlo **OK**.

VAIO Power Management Viewer

Môžete si pozrieť výkon pri použití plánu napájania modifikovaného pomocou aplikácie **VAIO Power Management**.

Ako spustiť VAIO Power Management Viewer

- 1 Kliknite na tlačidlo **Štart** a položky **Všetky programy** a **VAIO Control Center**.
- 2 Kliknite na položky **Power Management** a **VAIO Power Management Viewer**.

Konfigurácia modemu

Pred tým, než začnete používať váš interný modem (nie všetky modemy sú vstavané), alebo vždy, keď použijete váš modem počas cestovania, skontrolujte, či krajina aktívneho miesta definovaná v okne **Možnosti telefónu a modemu** zodpovedá krajine, z ktorej voláte.

Ako zmeniť nastavenia krajiny vášho modemu

- 1 Kliknite na tlačidlo **Štart** a položku **Ovládací panel**.
- 2 Kliknite na položku **Hardvér a zvuk**.
- 3 Kliknite na možnosť **Možnosti telefónu a modemu**.
Zobrazí sa okno **Informácie o mieste**.
- 4 Zadať požadované informácie a potom kliknite na tlačidlo **OK**.
Zobrazí sa okno **Možnosti telefónu a modemu**.
- 5 Na karte **Pravidlá vytáčania** zvolte vaše miesto.
- 6 Na zmenu aktuálnej konfigurácie kliknite na tlačidlo **Upraviť**.
Zobrazí sa okno **Upraviť miesto**.
Alebo
Kliknutím na tlačidlo **Nový** vykonajte konfiguráciu modemu.
Zobrazí sa okno **Nové miesto**.
- 7 Skontrolujte nastavenia krajiny/regiónu, či zodpovedajú miestu, z ktorého voláte.



V niektorých krajinách alebo oblastiach nemusí byť podporovaná pulzná voľba.

- 8 Ak ste zmenili nastavenia vášho miesta, kliknite na tlačidlá **Použiť** a potom **OK**.
Zobrazí sa okno **Možnosti telefónu a modemu**.

- 9 Skontrolujte, či je váš modem uvedený na karte **Modemy**.
Ak váš modem nie je uvedený, kliknite na tlačidlo **Pridať** a postupujte podľa sprievodcu.
- 10 Kliknite na tlačidlo **Použiť/OK**. Váš modem je nakonfigurovaný.



Pred použitím nových nastavení krajiny skontrolujte, či je váš telefónny kábel odpojený od počítača.

Rozšírenie vášho počítača VAIO

Váš počítač VAIO a pamäťové moduly používajú jemné komponenty a technológiu elektronických konektorov. Z dôvodu, aby ste sa vyhli zrušeniu záruky počas záručnej doby výrobku, odporúčame:

- Vo veci inštalácie nového pamäťového modulu sa obráťte na svojho predajcu.
- Ak nie ste oboznámení s rozšírením pamäte v počítači, nemali by ste pamäť inštalovať sami.
- Nemali by ste sa dotýkať konektorov ani otvárať kryt priestoru s pamäťovými modulmi.

Typ modulov a množstvo pamäte inštalovanej vo vašom modeli nájdete v technických údajoch online.

Ak potrebujete pomoc, obráťte sa na službu VAIO-Link.

Pridávanie a odoberanie pamäte

Ak potrebujete rozšíriť funkčnosť počítača, nainštalovaním voliteľných pamäťových modulov môžete rozšíriť množstvo pamäte. Pred tým, ako rozšírite pamäť vášho počítača, prečítajte si poznámky a postupy na nasledujúcich stranách.

Poznámky o pridávaní/odoberaní pamäťových modulov

- ❑ Pred pridávaním alebo odoberaním pamäťových modulov umiestnite počítač na rovný povrch.
- ❑ Pri výmene pamäte buďte opatrní. Nesprávna inštalácia pamäťových modulov môže spôsobiť poškodenie vášho systému. Toto poškodenie môže viesť k zrušeniu záruky od výrobcu.
- ❑ Používajte iba také pamäťové moduly, ktoré sú kompatibilné s vaším počítačom. Ak počítač nezistí niektorý pamäťový modul alebo sa operačný systém Windows stane nestabilný, obráťte sa na distribútora alebo výrobcu pamäťového modulu.
- ❑ Elektrostatický výboj (ESD) môže poškodiť elektronické komponenty. Pred tým, ako sa dotknete pamäťového modulu, zabezpečte nasledovné:
 - ❑ Postupy popísané v tomto dokumente predpokladajú, že používateľ je oboznámený so všeobecnou terminológiou súvisiacou s osobnými počítačmi, bezpečnostnou praxou a požiadavkami predpisov na používanie a modifikovanie elektronických zariadení.
 - ❑ Pred tým, ako z vášho počítača snímnete akýkoľvek kryt alebo panel, počítač vypnite a odpojte ho od napájacích zdrojov (batéria a sieťový adaptér) a všetkých telekomunikačných káblov, sietí a modemov. Nedodržanie tohto pokynu môže viesť k úrazu alebo poškodeniu zariadenia.
 - ❑ ESD môže poškodiť pamäťové moduly a iné komponenty. Pamäťové moduly inštalujte iba na pracovnej stanici ESD. Ak taká stanica nie je k dispozícii, nepracujte v priestore s kobercom a nemanipulujte s materiálmi, ktoré vytvárajú alebo udržiavajú statickú elektrinu (napr. celofánové balenie). Počas vykonávania tohto postupu sa uzemnite udržovaním kontaktu s nenatretou kovovou časťou šasi.
 - ❑ Balenie s pamäťovým modulom neotvárajte skôr, ako ste pripravení modul vymeniť. Balenie chráni modul pred ESD.

- Na ochranu modulu pred ESD použite špeciálny obal dodaný s pamäťovým modulom alebo modul zabalte do hliníkovej fólie.
- Vniknutie akýchkoľvek tekutín, cudzích telies alebo predmetov do zásuviek na pamäťové moduly alebo iných vnútorných komponentov vášho počítača spôsobí poškodenie počítača, pričom záruka sa nebude vzťahovať na žiadne náklady na následnú opravu.
- Neukladajte pamäťový modul na miesto, ktoré je vystavené:
 - tepelným zdrojom, akými sú radiátory alebo vzduchové potrubia,
 - priamemu slnečnému žiareniu,
 - nadmernej prašnosti,
 - mechanickým vibráciám alebo otrasom,
 - silným magnetom alebo reproduktorom, ktoré nie sú magneticky tienené,
 - okolitej teplote viac ako 35 °C alebo menej ako 5 °C,
 - vysokej vlhkosti.
- S pamäťovým modulom zaobchádzajte opatrne. Nedotýkajte sa hrán komponentov a dosiek s plošnými spojmi vnútri vášho počítača, aby ste sa vyhli poraneniu rúk a prstov.

Odobratie a inštalácia pamäťového modulu

Ako vymeniť alebo pridať pamäťový modul

- 1 Vypnite počítač a odpojte všetky periférne zariadenia.
- 2 Počítač odpojte a vyberte batériu.
- 3 Počkajte približne hodinu, kým počítač nevychladne.
- 4 Odskrutkujte skrutku (označenú šípkou nižšie) na spodnej strane počítača a snímte kryt priestoru s pamäťovými modulmi.

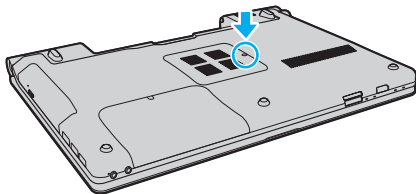

- 5 Dotknite sa kovového predmetu, aby sa vybila statická elektrina.

6 Aktuálne nainštalovaný pamäťový modul vyberte nasledovne:

- Potiahnite zarážky v smere šípok (1).
Pamäťový modul sa uvoľní.
- Skontrolujte, či sa pamäťový modul vyklopí a potom ho vytiahnite v smere šípky (2).

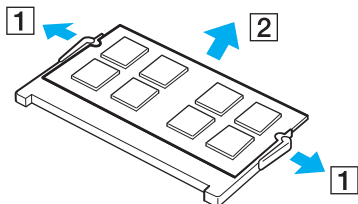

- 7 Vyberte nový pamäťový modul z balenia.
- 8 Pamäťový modul zasuňte do zásuvky a stlačte ho tak, aby sa zaistil na svojom mieste.

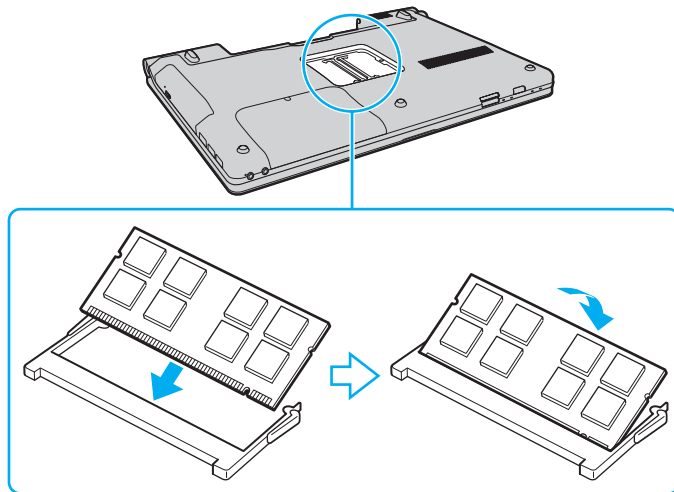

! Nedotýkajte sa žiadnych ďalších komponentov na základnej doske.

V každom prípade hranu pamäťového modulu s konektorom zasuňte do zásuvky, pričom zárez na module zarovnajte s malým výstupkom v otvorenej zásuvke. Pamäťový modul s nesprávnou orientáciou nezatláčajte nasilu do zásuvky, pretože by ste mohli poškodiť zásuvku alebo modul.

- 9 Nasadte späť kryt priestoru s pamäťovými modulmi.
- 10 Utiahnite skrutku na spodnej strane počítača.
- 11 Nainštalujte späť batériu a počítač zapnite.

Zobrazenie veľkosti pamäte

Ako zobrazit' veľkosť pamäte

- 1 Zapnite počítač.
- 2 Kliknite na tlačidlo **Štart** a položky **Všetky programy** a **VAIO Control Center**.
- 3 Kliknite na položky **System Information** a **System Information**.
Veľkosť systémovej pamäte môžete vidieť na pravej ploche. Ak sa pridaná pamäť neobjaví, zopakujte postup inštalácie a reštartujte počítač.

Preventívne opatrenia

V tejto kapitole sú popísané bezpečnostné smernice a preventívne opatrenia, ktoré vám majú pomôcť chrániť váš počítač VAIO pred možným poškodením.

- ❑ **Zaobchádzanie s obrazovkou LCD (strana 117)**
- ❑ **Používanie napájacieho zdroja (strana 118)**
- ❑ **Zaobchádzanie s počítačom (strana 119)**
- ❑ **Zaobchádzanie so vstavanou kamerou MOTION EYE (strana 121)**
- ❑ **Zaobchádzanie s disketami (strana 122)**
- ❑ **Zaobchádzanie s diskami (strana 123)**
- ❑ **Používanie batérie (strana 124)**
- ❑ **Používanie slúchadiel (strana 125)**
- ❑ **Zaobchádzanie s médiami Memory Stick (strana 126)**
- ❑ **Zaobchádzanie s pevným diskom (strana 127)**
- ❑ **Aktualizácia počítača (strana 128)**

Zaobchádzanie s obrazovkou LCD

- ❑ Obrazovku LCD nenechávajte otočenú smerom k slnku. Mohlo by ju to poškodiť. Pri používaní vášho počítača v blízkosti okna buďte opatrní.
- ❑ Povrch obrazovky LCD nepoškrabte ani naň nevyvíjajte tlak. Mohlo by to spôsobiť poruchu.
- ❑ Používanie počítača pri nízkej teplote môže viesť k vytvoreniu reziduálneho obrazu na obrazovke LCD. Toto nie je porucha funkcie. Keď sa obnoví normálna teplota počítača, obrazovka začne normálne fungovať.
- ❑ Reziduálny obraz môže vzniknúť na obrazovke LCD v prípade, že ten istý obraz je zobrazený dlhšiu dobu. Po chvíli sa reziduálny obraz stratí. Na zabránenie vzniku reziduálneho obrazu sa dá použiť šetrič obrazovky.
- ❑ Počas prevádzky sa obrazovka LCD zohrieva. Toto je normálny jav a neznamená to poruchu funkcie.
- ❑ Obrazovka LCD je vyrobená s použitím jemných technológií. Na obrazovke LCD však môžete vidieť trvalo zobrazené malé čierne alebo jasné (červené, modré alebo zelené) bodky. Toto je normálny výsledok výrobného procesu a neznamená poruchu funkcie.
- ❑ Vyhnite sa drhnutiu obrazovky LCD. Mohlo by ju to poškodiť. Na utieranie obrazovky LCD používajte mäkkú suchú tkaninu.
- ❑ Nastavenie orientácie obrazovky LCD v okne **Nastavenie počítača Tablet PC** nemeňte ani v prípade, keď je takáto možnosť k dispozícii. Počítač by sa mohol stať nestabilný. Spoločnosť Sony nepreberá žiadnu zodpovednosť za akékoľvek poruchy vyplývajúce zo zmien nastavení.

Používanie napájacieho zdroja

- V technických údajoch online skontrolujte napájanie vášho modelu.
- Nezdieľajte tú istú sieťovú zásuvku s iným prístrojom s vysokou spotrebou, napríklad s kopírovacím alebo skartovacím strojom.
- Dá sa kúpiť rozvodka s ochranou proti prepäťovým špičkám. Toto zariadenie pomáha predchádzať poškodeniu vášho počítača, ktoré môžu spôsobiť náhle prepäťové špičky, napr. počas búrky.
- Na napájaciu šnúru neukladajte ťažké predmety.
- Šnúru vyťahujte zo sieťovej zásuvky za zástrčku. Nikdy neťahajte za samotnú šnúru.
- Ak zamýšľate počítač dlhšiu dobu nepoužívať, odpojte ho od sieťovej zásuvky.
- Zabezpečte, aby sieťová zásuvka bola dobre prístupná.
- Keď sa sieťový adaptér nepoužíva, odpojte ho od sieťovej zásuvky.
- Používajte sieťový adaptér dodaný s vaším počítačom alebo originálne výrobky značky Sony. Nepoužívajte žiaden iný sieťový adaptér, keďže by to mohlo spôsobiť poruchu funkcie.

Zaobchádzanie s počítačom

- Skrinku počítača čistite mäkkou tkaninou, ktorá je suchá alebo mierne navlhčená riedkym roztokom saponátu. Nepoužívajte žiadne typy brúsnych blokov, čistiace prášky ani riedidlá ako lieh alebo benzín, keďže tieto môžu poškodiť povrchovú úpravu vášho počítača.
- Ak na váš počítač spadne tvrdý predmet alebo sa naň vyleje akákoľvek tekutina, počítač vypnite, odpojte od sieťovej zásuvky a vyberte batériu. Pred ďalším používaním počítača môže byť potrebná kontrola kvalifikovaným personálom.
- Počítač nenechajte spadnúť ani naň neukladajte žiadne predmety.
- Počítač neukladajte na miesto, ktoré je vystavené:
 - tepelným zdrojom, akými sú radiátory alebo vzduchové potrubia,
 - priamemu slnečnému žiareniu,
 - nadmernej prašnosti,
 - vlhkosti alebo dažďu,
 - mechanickým vibráciám alebo otrasom,
 - silným magnetom alebo reproduktorom, ktoré nie sú magneticky tienené,
 - okolitej teplote viac ako 35 °C alebo menej ako 5 °C,
 - vysokej vlhkosti.
- Do blízkosti vášho počítača nedávajte žiadne elektronické zariadenia. Elektromagnetické pole zariadenia môže spôsobiť poruchu počítača.
- Počítač používajte na pevnom stabilnom povrchu.
- Počítač nepoužívajte priamo na kolenách. Teplota spodnej časti jednotky sa môže počas bežnej prevádzky zvýšiť a po dlhšom čase môže byť takéto používanie nepohodlné alebo spôsobiť popáleniny.

- ❑ Zabezpečte primerané prúdenie vzduchu, aby sa predišlo vnútornému prehriatiu počítača. Počítač neukladajte na pórovité povrchy ako napr. handry, posteľné plachty, pohovky, postele alebo do blízkosti materiálov ako závesy alebo záclony, ktoré môžu zablokovať jeho vetracie priechody.
- ❑ Váš počítač používa vysokofrekvenčné rádiové signály, ktoré môžu spôsobiť rušenie rozhlasového alebo televízneho príjmu. V prípade, že dôjde k takémuto rušeniu, počítač premiestnite do vhodnej vzdialenosti od prijímača.
- ❑ Používajte iba uvedené periférne zariadenia a prepojovacie káble. V opačnom prípade sa môžu vyskytnúť problémy.
- ❑ Nepoužívajte narezané ani poškodené prepojovacie káble.
- ❑ Ak sa počítač preniesie priamo z chladného miesta na teplé miesto, môže dôjsť ku kondenzácii vlhkosti v jeho vnútri. V takom prípade pred zapnutím počítača počkajte aspoň jednu hodinu. Ak sa vyskytnú akékoľvek problémy, počítač odpojte od siete a kontaktujte službu VAIO-Link.
- ❑ Pred čistením počítača nezabudnite odpojiť sieťový adaptér a vybrať batériu.
- ❑ Vaše dáta pravidelne zálohujte, aby ste sa vyhli ich strate v prípade poškodenia počítača.

Zaobchádzanie so vstavanou kamerou MOTION EYE

- ❑ Nedotýkajte sa ochranného krytu objektívu vstavanej kamery **MOTION EYE**, pretože to na ňom môže spôsobiť škrabance, ktoré sa potom objavia na snímanom obraze.
- ❑ Bez ohľadu na stav napájania počítača nedovoľte, aby na šošovku vstavanej kamery **MOTION EYE** dopadalo priame slnečné žiarenie, pretože by mohlo spôsobiť poruchu kamery.
- ❑ Počas importu videí alebo statických snímok z kompatibilného zariadenia pripojenému k rozhraniu i.LINK je vstavaná kamera **MOTION EYE** vypnutá.
- ❑ Ochranný kryt objektívu vstavanej kamery **MOTION EYE** čistíte ofukovacím štetcom alebo mäkkou kefkou. Ak je kryt veľmi znečistený, utrite ho mäkkou suchou tkaninou. Kryt nedrhňte, pretože je citlivý na tlak.

Zaobchádzanie s disketami

- ❑ Klapku diskety manuálne neotvárajte ani sa nedotýkajte vnútorných častí diskety.
- ❑ Diskety chráňte pred magnetmi.
- ❑ Diskety chráňte pred priamym slnečným žiarením a inými zdrojmi tepla.
- ❑ Diskety chráňte pred všetkými tekutinami. Nenechajte ich navlhnúť. Keď disketu nepoužívate, vždy ju vyberte z disketovej mechaniky a vložte do skladovacieho puzdra.
- ❑ Ak bola s disketou dodaná nálepka, zabezpečte, aby bola správne nalepená. Ak sa okraj nálepky stočí, nálepka sa môže zachytiť vnútri disketovej mechaniky a spôsobiť poruchu funkcie alebo poškodenie vašej diskety.

Zaobchádzanie s diskami

- Nedotýkajte sa povrchu disku.
- Odtlačky prstov a prach na povrchu disku môžu spôsobiť chyby pri čítaní. Disk vždy držte za okraje a otvor v strede, ako je znázornené nižšie:

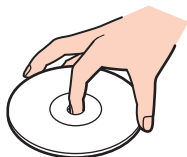

- Správna starostlivosť o disk je nevyhnutná na zabezpečenie jeho trvalej spoľahlivosti. Nepoužívajte rozpúšťadlá (ako napr. benzín, riedilo, alkohol, komerčne dostupné čistiace prostriedky alebo antistatický sprej), ktoré môžu spôsobiť poškodenie disku.
- Pri bežnom čistení chyťte disk za okraj a mäkkou tkaninou poutierajte povrch smerom od stredu k okraju.
- Ak je disk veľmi znečistený, navlhčite mäkkú tkaninu vodou, dobre ju vyžmýkajte a použite ju na utretie povrchu disku smerom od stredu k okraju. Akúkoľvek zvyšnú vlhkosť utrite suchou mäkkou tkaninou.
- Na disk nikdy neprilepujte nálepky. Ovplyvní sa tým používanie disku a môže dôjsť k neodstrániteľnému problému.

Používanie batérie

- ❑ Batérie nenechávajte v prostredí s teplotou vyššou ako 60 °C, napr. v aute zaparkovanom na slnku alebo vystavené priamemu slnečnému žiareniu.
- ❑ V chladnom prostredí je výdrž batérie kratšia. Toto je spôsobené zníženou účinnosťou batérie pri nižších teplotách.
- ❑ Batérie nabíjajte pri teplotách od 10 do 30 °C. Pri nižšej teplote je potrebný dlhší čas nabíjania.
- ❑ Určité nabíjateľné batérie nespĺňajú štandardy kvality a bezpečnosti spoločnosti Sony. Z bezpečnostných dôvodov funguje tento počítač iba s originálnymi batériami značky Sony určenými pre tento model. Ak doň vložíte batériu od iného výrobcu, batéria sa nenabije a počítač nebude fungovať.
- ❑ Keď sa batéria používa alebo nabíja, v jej vnútri sa vytvára teplo. Toto je normálny jav a nie je to dôvodom nejakých obáv.
- ❑ Batériu chráňte pred všetkými tepelnými zdrojmi.
- ❑ Batériu udržiajte suchú.
- ❑ Nepokúšajte sa batériu otvárať ani rozoberať.
- ❑ Batériu nevystavujte akýmkoľvek mechanickým nárazom ako napr. dopad na tvrdý povrch.
- ❑ Ak počítač nepoužívate dlhšiu dobu, batériu vyberte z počítača, aby ste predišli jej poškodeniu.
- ❑ Ak ste batériu nepoužili dlhšiu dobu, zvyšná výdrž batérie môže byť krátka. Toto je však normálny jav a neznamená to žiadnu poruchu funkcie, pretože batéria sa postupne vybíja, dokonca aj keď sa nepoužíva. K počítaču pripojte sieťový adaptér a pred jeho opätovným použitím batériu opätovne nabite.
- ❑ Pred opätovným nabitím batérie ju nemusíte vybiť.
- ❑ Ak sa po úplnom nabití batéria veľmi rýchlo vybíja, môže byť na konci svojej životnosti a mala by sa vymeniť.

Používanie slúchadiel

- ❑ **Bezpečnosť cestnej premávky** – Slúchadlá nepoužívajte pri šoférovaní, bicyklovaní ani riadení akéhokoľvek motorového vozidla. Predstavuje to bezpečnostné riziko a v niektorých oblastiach je to ilegálne. Prehrávanie hlasnej hudby môže byť nebezpečné aj pri chôdzi, osobitne na priechodoch pre chodcov.
- ❑ **Predchádzanie poškodeniu sluchu** – Vyhýbajte sa používaniu slúchadiel pri vysokej hlasitosti. Špecialisti na sluch neodporúčajú súvislé hlasné počúvanie po dlhšiu dobu. Ak pociťujete zvonenie v ušiach, znížte hlasitosť alebo slúchadlá prestaňte používať.

Zaobchádzanie s médiami Memory Stick

- Konektora Memory Stick sa nedotýkajte prstami ani kovovými predmetmi.
- Na označenie používajte iba nálepku dodanú s médiom Memory Stick.
- Médium Memory Stick neohýbajte, nenechajte spadnúť ani ho nevystavujte nárazom.
- Médium Memory Stick nerozoberajte ani neupravujte.
- Médium Memory Stick nenechajte navlhnúť.
- Média Memory Stick neskladujte ani nepoužívajte na miestach, ktoré sú vystavené:
 - statickej elektrine,
 - elektrickému rušeniu,
 - extrémne vysokým teplotám, napr. v aute zaparkovanom na slnku,
 - priamemu slnečnému žiareniu,
 - vysokej vlhkosti,
 - korozívnym látkam.
- Používajte ochranné puzdro dodané s médiom Memory Stick.
- V každom prípade si robte záložné kópie vašich cenných dát.
- Médiá Memory Stick a redukcie na médiá Memory Stick skladujte mimo dosahu detí. Je tu nebezpečenstvo prehltnutia.
- Ak používate médiá Memory Stick Duo, na písanie na nálepku nalepenú na médiu nepoužívajte pero s ostrým hrotom. Pôsobenie tlaku na médium môže poškodiť vnútorné komponenty.

Zaobchádzanie s pevným diskom

Pevný disk má vysokú záznamovú kapacitu a číta a zapisuje dáta v krátkom čase. Môže sa však ľahko poškodiť mechanickými vibráciami, nárazom alebo prachom.

Aj keď pevný disk má vnútorné bezpečnostné zariadenie, ktoré bráni pred stratou dát v dôsledku mechanických vibrácií, nárazov alebo prachu, pri zaobchádzaní s počítačom by ste mali byť opatrní.

Ako predchádzať poškodeniu vášho pevného disku

- Počítač nevystavujte náhlym pohybom.
- Počítač chráňte pred magnetmi.
- Počítač neukladajte na miesto, ktoré podlieha mechanickým vibráciám, ani na nestabilné miesto.
- Keď je zapnuté napájanie, s počítačom nehýbte.
- Počas čítania dát z pevného disku alebo zápisu dát na pevný disk nevypínajte napájanie ani nereštartujte počítač.
- Počítač nepoužívajte na mieste vystavenom extrémnym zmenám teploty.



Ak sa pevný disk poškodí, dáta sa nedajú obnoviť.

Aktualizácia počítača

V počítači inštalujte najnovšie aktualizácie pomocou nasledujúcich softvérových aplikácií, aby efektívnejšie pracoval.

Windows Update

Kliknite na tlačidlo **Štart**, položky **Všetky programy**, **Windows Update** a postupujte podľa pokynov na obrazovke.

VAIO Update 4

Kliknite na tlačidlo **Štart**, položky **Všetky programy**, **VAIO Update 4** a **VAIO Update Options** a postupujte podľa pokynov na obrazovke.



Počítač musí byť pripojený na Internet, aby sa dali prebrať aktualizácie.

Odstraňovanie porúch

Táto kapitola popisuje, ako riešiť bežné problémy, na ktoré môžete naraziť pri používaní vášho počítača VAIO. Mnohé problémy majú jednoduché riešenie. Pred tým, ako sa obrátite na linku VAIO, vyskúšajte tieto rady.

- Počítač** ([strana 131](#))
- Bezpečnosť systému** ([strana 138](#))
- Batéria** ([strana 139](#))
- Vstavaná kamera MOTION EYE** ([strana 141](#))
- Internet** ([strana 144](#))
- Sieťovanie** ([strana 146](#))
- Technológia Bluetooth** ([strana 150](#))
- Optické disky** ([strana 155](#))
- Zobrazenie** ([strana 160](#))
- Tlač** ([strana 164](#))
- Mikrofón** ([strana 165](#))
- Myš** ([strana 166](#))
- Reproduktory** ([strana 167](#))
- Dotykový panel** ([strana 168](#))
- Klávesnica** ([strana 169](#))
- Diskety** ([strana 170](#))
- Audio/Video** ([strana 171](#))

- ❑ **Memory Stick** ([strana 174](#))
- ❑ **Periférne zariadenia** ([strana 175](#))

Počítač

Čo mám robiť, ak sa počítač nespustí?

- Skontrolujte, či je počítač správne pripojený k napájaciemu zdroju a zapnutý a či svieti indikátor napájania.
- Skontrolujte, či je batéria správne vložená a nabitá.
- Skontrolujte, či je disketová jednotka (ak je ňou počítač vybavený) prázdna.
- Ak je váš počítač pripojený k rozvodke alebo záložnému zdroju (UPS), skontrolujte, či je rozvodka alebo záložný zdroj pripojený k napájaciemu zdroju a zapnutý.
- Ak používate externý displej, skontrolujte, či je pripojený na zdroj napájania a zapnutý. Skontrolujte, či sú ovládače jasu a kontrastu správne nastavené. Ďalšie informácie nájdete v príručke, ktorá bola dodaná s vaším displejom.
- Odpojte sieťový adaptér a vyberte batériu. Počkajte tri až päť minút. Batériu vložte späť, pripojte sieťový adaptér a potom počítač zapnite stlačením vypínača napájania.
- Kondenzácia môže spôsobiť poruchu funkcie vášho počítača. Ak k nej dôjde, počítač nepoužívajte aspoň jednu hodinu.
- Vyberte akékoľvek prídavné pamäťové moduly, ktoré ste nainštalovali od nákupu.
- Skontrolujte, či používate dodaný sieťový adaptér značky Sony. Kvôli vlastnej bezpečnosti používajte iba originálne nabíjateľné batérie značky Sony a sieťový adaptér, ktorý dodala spoločnosť Sony k vášmu počítaču VAIO.

Čo mám robiť, ak zelený indikátor napájania svieti, ale obrazovka zostane zhasnutá?

- Niekoľkokrát stlačte klávesy **Alt+F4**, aby sa zatvorili okná aplikácií. Mohlo dôjsť ku chybe aplikácie.
- Stlačte klávesy **Ctrl+Alt+Delete** a kliknite na šípku vedľa tlačidla **Vypnúť** a na tlačidlo **Reštartovať**.
- Stlačte vypínač napájania a podržte ho stlačený aspoň štyri sekundy, aby sa počítač vypol. Odpojte sieťový adaptér a počítač nechajte v pokoji aspoň päť minút. Potom opäť pripojte sieťový adaptér a počítač zapnite.

! Vypnutie počítača vypínačom napájania alebo kombináciou klávesov **Ctrl+Alt+Delete** môže spôsobiť stratu neuložených dát.

Čo mám robiť, ak počítač prestane reagovať?

- Ak počítač prestane reagovať počas behu softvérovej aplikácie, stlačte klávesy **Alt+F4** na zatvorenie okna aplikácie.
- Ak klávesy **Alt+F4** nefungujú, kliknite na tlačidlo **Štart**, šípku vedľa tlačidla **Zamknúť** a tlačidlo **Vypnúť** na vypnutie vášho počítača.
- Ak sa počítač nevypne, stlačte klávesy **Ctrl+Alt+Delete** a kliknite na šípku  vedľa tlačidla **Vypnúť** a tlačidlo **Vypnúť**. Ak sa zobrazí okno **Zabezpečenie systému Windows**, kliknite na tlačidlo **Vypnúť**.

! Vypnutie počítača klávesmi **Ctrl+Alt+Delete** alebo vypínačom napájania môže spôsobiť stratu neuložených dát.

- Ak sa počítač nevypne, stlačte a podržte vypínač napájania, kým sa nevypne.
- Odpojte sieťový adaptér a vyberte batériu.
- Pokúste sa softvér opätovne nainštalovať.
- Vo veci technickej podpory sa obráťte na vydavateľa softvéru alebo určeného predajcu.

Prečo počítač neprejde do režimu spánku alebo režimu dlhodobého spánku?

Počítač sa môže stať nestabilným, ak sa prevádzkový režim zmení pred tým, ako počítač kompletne prejde do režimu spánku alebo dlhodobého spánku.

Ako obnoviť štandardný režim počítača

- 1 Zatvorte všetky otvorené programy.
- 2 Kliknite na tlačidlo **Štart**, šípku vedľa tlačidla **Zamknúť** a tlačidlo **Reštartovať**.
- 3 Ak sa počítač nevypne, stlačte klávesy **Ctrl+Alt+Delete** a kliknite na šípku vedľa tlačidla **Vypnúť** a tlačidlo **Reštartovať**.
- 4 Ak tento postup nebude fungovať, stlačte a podržte vypínač napájania, kým sa počítač nevypne.



Vypnutie počítača vypínačom napájania môže spôsobiť stratu neuložených dát.

Čo mám robiť, ak indikátor nabíjania rýchlo bliká a počítač sa nespustí?

- Problém môže byť v tom, že nie je správne vložená batéria. Ak chcete tento problém vyriešiť, vypnite počítač a vyberte batériu. Potom batériu vložte späť do počítača. Podrobné informácie nájdete v časti **Vloženie batérie** ([strana 22](#)).
- Ak po vykonaní vyššie uvedeného postupu problém pretrváva, znamená to, že vložená batéria nie je kompatibilná. Batériu vyberte a kontaktujte linku VAIO.

Čo mám robiť, ak sa zobrazí okno s hlásením o nekompatibilite alebo nesprávnom vložení batérie a počítač prejde do režimu dlhodobého spánku?

- ❑ Problém môže byť v tom, že nie je správne vložená batéria. Ak chcete tento problém vyriešiť, vypnite počítač a vyberte batériu. Potom batériu vložte späť do počítača. Podrobné informácie nájdete v časti **Vloženie batérie** ([strana 22](#)).
- ❑ Ak po vykonaní vyššie uvedeného postupu problém pretrváva, znamená to, že vložená batéria nie je kompatibilná. Batériu vyberte a kontaktujte linku VAIO.

Prečo sa v okne Vlastnosti systému zobrazuje nižšia ako maximálna rýchlosť procesora?

Toto je normálny jav. Keďže procesor vášho počítača používa technológiu na riadenie svojej rýchlosti na účely šetrenia energie, v okne Vlastnosti systému sa môže namiesto maximálnej rýchlosti procesora zobrazíť jeho aktuálna rýchlosť.

Čo mám robiť, ak sa pri spustení počítača nespustí systém Windows a zobrazí sa správa?

Ak trikrát po sebe zadáte nesprávne heslo pri spustení počítača, zobrazí sa správa **Enter Onetime Password** a systém Windows sa nespustí. Stlačte a aspoň štyri sekundy podržte vypínač napájania a skontrolujte, či prestal svietiť indikátor napájania. Počkajte 10 až 15 sekúnd, potom počítač reštartujte a zadajte správne heslo. Pri zadávaní hesla sa presvedčte, že nesvietia indikátory Num lock a Caps lock. Ak niektorý z nich alebo oba indikátory svietia, pred zadaním hesla vypnite indikátor stlačením klávesu **Num Lk** (alebo **Num Lock**) alebo **Caps Lock**.

Čo mám robiť, ak herný softvér nefunguje alebo stále zlyháva?

- Pozrite si webovú stránku danej hry, či sú k dispozícii opravy alebo aktualizácie na stiahnutie.
- Skontrolujte, či máte nainštalovaný najnovší ovládač grafickej karty.
- V prípade niektorých modelov počítačov VAIO zdieľa grafická karta pamäť so systémom. V takomto prípade nie je zaručený optimálny výkon grafickej karty.

Čo mám robiť, ak si nedokážem spomenúť na heslo pri zapnutí?

Ak ste zabudli heslo pri zapnutí, obráťte sa na linku VAIO vo veci jeho vynulovania. Bude sa vám účtovať poplatok za vynulovanie.

Prečo sa obrazovka nevypne po uplynutí času automatického vypnutia?

Originálny šetrič obrazovky VAIO deaktivuje nastavenie časovača vypnutia obrazovky, ktoré sa dá zvoliť pomocou možnosti napájania Windows.

Vyberte iný šetrič obrazovky ako **originálny šetrič obrazovky VAIO**.

Ako sa dá zmeniť poradie zariadení pri zavádzaní systému?

Na zmenu poradia zariadení, z ktorých sa má zaviesť systém, môžete použiť jednu z funkcií systému BIOS. Postupujte podľa nasledujúcich pokynov:

- 1 Zapnite počítač.
- 2 Po zobrazení loga VAIO stlačte kláves **F2**.
Zobrazí sa obrazovka s nastaveniami systému BIOS. V opačnom prípade reštartujte počítač a po zobrazení loga VAIO niekoľkokrát stlačte kláves **F2**.
- 3 Stlačením klávesu **←** alebo **→** zvolte možnosť **Boot**.
- 4 Pomocou klávesu **↑** alebo **↓** vyberte v ponuke **Boot Priority** požadovanú prioritu a stlačte kláves **Enter**.
- 5 Pomocou klávesu **↑** alebo **↓** vyberte zariadenie, ktorému chcete priradiť danú prioritu, a stlačte kláves **Enter**.
- 6 Pomocou klávesu **←** alebo **→** vyberte položky **Exit** a **Exit Setup** a potom stlačte kláves **Enter**.
Na výzvu na potvrdenie odpovedzte stlačením klávesu **Enter**.

Čo mám robiť, ak nemôžem zaviesť systém z disketovej jednotky USB pripojenej k počítaču?

Na zavedenie systému z disketovej jednotky USB musíte zmeniť poradie zariadení pri zavádzaní systému.

Zapnite váš počítač a po zobrazení loga VAIO stlačte kláves **F11**.

Ako si skontrolujem veľkosť obnovovacieho oddielu?

Vstavané úložné zariadenie* obsahuje obnovovací oddiel, v ktorom sú uložené údaje na obnovu systému. Veľkosť obnovovacieho oddielu skontrolujte nasledujúcim postupom:

* Informácie o konfigurácii úložného zariadenia nájdete v technických údajoch online.

- 1 Kliknite na tlačidlo **Štart**, pravým tlačidlom kliknite na položku **Počítač** a zvolte možnosť **Spravovať**.
- 2 Kliknite na možnosť **Správa diskov** pod položkou **Ukladací priestor** na ľavej ploche.
Veľkosť obnovovacieho oddielu a celková veľkosť disku C sa zobrazia v riadku **Disk 0** na strednej ploche.

Bezpečnosť systému

Ako môžem chrániť počítač pred bezpečnostnými hrozbami, napríklad vírusmi?

Vo vašom počítači je predinštalovaný operačný systém Microsoft Windows. Najlepším spôsobom ochrany vášho počítača proti bezpečnostným hrozbám, napr. vírusom, je pravidelné preberanie a inštalovanie najnovších aktualizácií systému Windows.

Dôležité aktualizácie systému Windows sa dajú získať nasledovne:

! Počítač musí byť pripojený na Internet, aby sa dali prebrať aktualizácie.

- 1 Pripojte sa na Internet.
- 2 Dvakrát kliknite na ikonu **Výstrahy zabezpečenia systému Windows** na paneli úloh.
- 3 Podľa pokynov na obrazovke nastavte automatické alebo plánované aktualizácie.

Ako mám udržiavať antivírusový softvér aktuálny?

Softvérový program **McAfee Internet Security Suite** sa dá udržiavať v aktuálnom stave pomocou najnovších aktualizácií od spoločnosti McAfee, Inc.

Najnovšie bezpečnostné aktualizácie prevezmete a nainštalujete nasledujúcim spôsobom:

- 1 Kliknite na tlačidlo **Štart**, položky **Všetky programy**, **McAfee** a **McAfee SecurityCenter**.
- 2 Na aktualizáciu softvéru kliknite na tlačidlo umiestnené v ľavom hornom rohu okna.
- 3 Pri sťahovaní aktualizácií postupujte podľa pokynov na obrazovke.

Ďalšie informácie nájdete v Pomocníkovi k softvéru.

Batéria

Ako zistím stav nabíjania batérie?

Pozrite časť **Nabíjanie batérie** ([strana 25](#)).

Kedy počítač používa napájanie zo siete?

Keď je váš počítač priamo pripojený k sieťovému adaptéru, používa napájanie zo siete, dokonca aj keď je vložená batéria.

Kedy mám opätovne nabiť batériu?

- Keď úroveň nabitia batérie klesne pod 10 %.
- Keď bliká indikátor nabíjania aj napájania.
- Keď ste nepoužívali batériu dlhšiu dobu.

Kedy mám vymeniť batériu?

Ak sa po úplnom nabití batéria veľmi rýchlo vybíja, môže byť na konci svojej životnosti a mala by sa vymeniť.

Postup kontroly úrovne opotrebenia batérie nájdete v časti **Ako skontrolovať úroveň opotrebenia batérie** ([strana 27](#)).

Mal by som mať obavy, keď je vložená batéria teplá?

Nie. Pri napájaní počítača sa batéria zohrieva.

Môže počítač prejsť do režimu dlhodobého spánku pri napájaní z batérie?

Váš počítač môže prejsť do režimu dlhodobého spánku pri napájaní z batérie, ale niektoré softvérové programy a periférne zariadenia zabraňujú, aby počítač prešiel do režimu dlhodobého spánku. Ak používate program, ktorý bráni systému prejsť do režimu dlhodobého spánku, svoje dáta často ukladajte, aby ste predišli ich strate. Informácie o manuálnej aktivácii režimu dlhodobého spánku nájdete v časti **Používanie režimu dlhodobého spánku** ([strana 103](#)).

Vstavaná kamera MOTION EYE

Prečo sa v okne hľadáča nezobrazuje žiadny obraz alebo zobrazuje sa obraz zlej kvality?

- Vstavanú kameru **MOTION EYE** nemôže zdieľať viac ako jedna softvérová aplikácia. Ak kameru používa iná softvérová aplikácia, pred použitím vstavanej kamery **MOTION EYE** aplikáciu ukončíte.
- Videopamäť počítača môže byť nedostatočná na zobrazenie snímok zo vstavanej kamery **MOTION EYE**. Môže pomôcť zníženie rozlíšenia alebo farebnej hĺbky obrazovky LCD.
- Ak sledujete rýchlo sa pohybujúci objekt, v okne hľadáča sa môže objaviť určité rušenie, napr. vodorovné pruhy. Toto je normálny jav a neznamená to poruchu funkcie.
- Ak problém pretrváva, reštartujte váš počítač.

Prečo má zosnímaný obraz nízku kvalitu?

- Snímky zachytené pod žiarivkovými svietidlami môžu vykazovať odrazy svetla.
- Tmavé časti zachytených snímok sa môžu javiť ako rušenie.
- Ak je ochranný kryt objektívu znečistený, nedajú sa zachytiť jasné zábery. Kryt očistite. Pozrite časť **Zaobchádzanie so vstavanou kamerou MOTION EYE (strana 121)**.

Prečo v zachytených videách chýbajú snímky a zvuk sa prerušuje?

- Nastavenia efektov vo vašej softvérovej aplikácii môžu spôsobovať straty snímok. Ďalšie informácie nájdete v Pomocníkovi k softvérovej aplikácii.
- V počítači môže bežať viac softvérových aplikácií, ako počítač dokáže zvládnuť. Ukončíte aplikácie, ktoré momentálne nepoužívate.
- Funkcia riadenia spotreby počítača môže byť aktívna. Skontrolujte výkon procesora.

Prečo pri prehrávaní videa dochádza k stratám snímok, keď je počítač napájaný z batérie?

Batéria sa blíži úplnému vybitiu. Počítač pripojte k sieťovému zdroju.

Prečo vo videách nahraných vstavanou kamerou MOTION EYE dochádza k blikaniu?

Tento problém sa vyskytuje v prípade, že kameru používate pod fluorescenčnými svetlami z dôvodu odlišnej frekvencie svetla a snímkového kmitočtu kamery.

Ak chcete obmedziť rušenie blikaním, zmeňte smerovanie kamery alebo jas snímok kamery. V niektorých aplikáciách sa rušenie blikaním dá eliminovať nastavením vhodných hodnôt vlastností kamery (napr. zdroj svetla, blikanie a pod.).

Prečo sa výstup videa zo vstavanej kamery MOTION EYE na niekoľko sekúnd zastaví?

Výstupné video sa môže na niekoľko sekúnd zastaviť, ak sa:

- použije klávesová skratka s klávesom **Fn**,
- zvýši zaťaženie procesora.

Ide o normálny jav, ktorý neznamená poruchu.

Prečo nemôžem použiť vstavanú kameru MOTION EYE?

- ❑ Vstavanú kameru **MOTION EYE** nemôže zdieľať viac ako jedna softvérová aplikácia. Ak kameru používa iná softvérová aplikácia, pred použitím vstavanej kamery **MOTION EYE** aplikáciu ukončíte.
- ❑ Ak problém pretrváva, musíte opätovne nainštalovať softvér ovládača kamery. Postupujte podľa nasledujúcich pokynov:
 - 1 Kliknite na tlačidlo **Štart** a položky **Ovládací panel**, **Hardvér a zvuk** a **Správca zariadení**.
 - 2 Dvakrát kliknite na položku **Obrazové zariadenia**.
 - 3 Pravým tlačidlom kliknite na názov zariadenia vašej kamery a kliknite na položku **Aktualizovať softvér ovládača**.

Čo mám robiť, ak sa počítač stane nestabilný po prechode do režimu nízkej spotreby, pričom sa používa vstavaná kamera MOTION EYE?

- ❑ Pri používaní vstavanej kamery **MOTION EYE** počítač neuvádzajte do režimu spánku ani režimu dlhodobého spánku.
- ❑ Ak váš počítač automaticky prejde do režimu spánku alebo režimu dlhodobého spánku, zmeňte príslušné nastavenie režimu nízkej spotreby. Informácie, ako zmeniť nastavenie, nájdete v časti **Používanie režimov nízkej spotreby (strana 100)**.

Internet

Čo mám robiť, ak nefunguje modem?

- Skontrolujte, či telefónny kábel správne zapojený do zásuvky modemu na vašom počítači a do telefónnej zásuvky na stene.
- Skontrolujte, či telefónny kábel funguje. Kábel zapojte do bežného telefónu a skontrolujte, či počuť oznamovací tón.
- Skontrolujte, či telefónne číslo, ktoré program volí, je správne.
- Skontrolujte, či softvér, ktorý používate, je kompatibilný s vaším modemom. (Všetky predinštalované programy spoločnosti Sony sú kompatibilné.)
- Skontrolujte, či je modem jediné zariadenie pripojené k vašej telefónnej linke.
- Na skontrolovanie nastavení postupujte podľa nasledujúcich pokynov:
 - 1 Kliknite na tlačidlo **Štart** a položku **Ovládací panel**.
 - 2 Kliknite na položku **Hardvér a zvuk**.
 - 3 Kliknite na možnosť **Možnosti telefónu a modemu**.
 - 4 Skontrolujte, či je váš modem uvedený na karte **Modemy**.
 - 5 Na karte **Pravidlá vytáčania** skontrolujte, či sú informácie o polohe správne.

Prečo je pripojenie modemom pomalé?

Počítač je vybavený modemom kompatibilným so štandardom V.92/V.90. Rýchlosť pripojenia modemom môžu ovplyvniť mnohé faktory včítanie rušenia na telefónnej linke alebo kompatibilita s telefónnymi zariadeniami ako napr. faxovými prístrojmi alebo inými modemami. Ak si myslíte, že váš modem sa nepripája správne k iným modemom PC, faxovým prístrojom alebo vášmu poskytovateľovi pripojenia na Internet, vykonajte nasledovné:

- Požiadajte vašu telefónnu spoločnosť, aby skontrolovala, či na vašej telefónnej linke nie je nejaké rušenie.
- Ak váš problém súvisí s faxovaním, skontrolujte, či nie je problém s faxovým prístrojom, ktorý voláte, a či je kompatibilný s faxovými modemami.
- Ak máte problém s pripojením k vášmu poskytovateľovi pripojenia na Internet, skontrolujte, či váš poskytovateľ nemá technické problémy.
- Ak máte druhú telefónnu linku, skúste modem pripojiť na túto linku.

Sieťovanie

Čo mám robiť, ak sa počítač nemôže pripojiť na bezdrôtový prístupový bod k sieti LAN?

- Možnosť vytvorenia spojenia je ovplyvnená vzdialenosťou a prekážkami. Je možné, že váš počítač musíte presunúť ďalej od prekážok alebo bližšie k prístupovému bodu, ktorý používate.
- Skontrolujte, či je zapnutý prepínač **WIRELESS** a či svieti indikátor **WIRELESS** na počítači.
- Skontrolujte, či je prístupový bod zapnutý.
- Na skontrolovanie nastavení postupujte podľa nasledujúcich pokynov:
 - 1 Kliknite na tlačidlo **Štart** a položku **Ovládací panel**.
 - 2 Kliknite na možnosť **Zobrazenie stavu siete a sieťových úloh** pod položkou **Sieť a Internet**.
 - 3 Kliknite na možnosť **Pripojiť k sieti**, aby ste skontrolovali, či je zvolený váš prístupový bod.
- Skontrolujte, či je šifrovací kľúč správny.
- Skontrolujte, či sú **Nastavenia adaptéra bezdrôtového pripojenia** v okne **Možnosti napájania** nastavené na **Maximálny výkon**. Zvolenie akejkoľvek inej možnosti môže spôsobiť zlyhanie komunikácie. Na zmenu nastavení postupujte podľa nasledujúcich pokynov:
 - 1 Pravým tlačidlom kliknite na ikonu stavu napájania na paneli úloh a vyberte možnosť **Možnosti napájania**.
 - 2 Kliknite na položku **Zmeniť nastavenia plánu** pod aktuálnym plánom napájania.
 - 3 Kliknite na možnosť **Zmeniť rozšírené nastavenia napájania**.
 - 4 Vyberte kartu **Rozšírené nastavenie**.
 - 5 Dvakrát kliknite na **Nastavenia adaptéra bezdrôtového pripojenia** a **Režim nízkej spotreby**.
 - 6 Pre **Napájanie z batérie** aj **Napájanie zo siete** zvolte v rozbaľovacom zozname možnosť **Maximálny výkon**.

Čo mám robiť, ak nemôžem pristupovať na Internet?

- ❑ Skontrolujte nastavenia prístupového bodu. Ďalšie informácie nájdete v príručke, ktorá bola dodaná s vaším prístupovým bodom.
- ❑ Skontrolujte, či váš počítač a prístupový bod sú navzájom spojené.
- ❑ Počítač presuňte ďalej od prekážok alebo bližšie k používanému prístupovému bodu.
- ❑ Skontrolujte, či je váš počítač správne nakonfigurovaný na prístup na Internet.
- ❑ Skontrolujte, či sú **Nastavenia adaptéra bezdrôtového pripojenia** v okne **Možnosti napájania** nastavené na **Maximálny výkon**. Zvolenie akejkoľvek inej možnosti môže spôsobiť zlyhanie komunikácie. Podľa pokynov v časti **Čo mám robiť, ak sa počítač nemôže pripojiť na bezdrôtový prístupový bod k sieti LAN? (strana 146)** zmeňte nastavenia.

Prečo je prenos dát pomalý?

- ❑ Prenosová rýchlosť bezdrôtovej siete LAN je ovplyvnená vzdialenosťou a prekážkami medzi zariadeniami a prístupovými bodmi. Medzi ostatné faktory patria konfigurácie zariadení, podmienky šírenia rádiového signálu a kompatibilita softvéru. Ak chcete maximalizovať rýchlosť prenosu dát, presuňte počítač ďalej od prekážok alebo bližšie k používanému prístupovému bodu.
- ❑ Ak používate bezdrôtový prístupový bod k sieti LAN, zariadenie môže byť dočasne preťažené v závislosti od toho, koľko iných zariadení cezeň komunikuje.
- ❑ Ak sa váš prístupový bod ruší s inými prístupovými bodmi, zmeňte jeho kanál. Ďalšie informácie nájdete v príručke, ktorá bola dodaná s vaším prístupovým bodom.
- ❑ Skontrolujte, či sú **Nastavenia adaptéra bezdrôtového pripojenia** v okne **Možnosti napájania** nastavené na **Maximálny výkon**. Zvolenie akejkoľvek inej možnosti môže spôsobiť zlyhanie komunikácie. Podľa pokynov v časti **Čo mám robiť, ak sa počítač nemôže pripojiť na bezdrôtový prístupový bod k sieti LAN? (strana 146)** zmeňte nastavenia.

Ako sa môžem vyhnúť prerušeniam prenosu dát?

- Po pripojení počítača k prístupovému bodu môže pri prenose veľkých súborov (alebo keď je počítač v blízkosti mikrovlnných rúr alebo bezdrôtových telefónov) dochádzať k prerušeniam prenosu dát.
- Počítač presuňte bližšie k prístupovému bodu.
- Skontrolujte, či je pripojenie prístupového bodu neporušené.
- Zmeňte kanál prístupového bodu. Ďalšie informácie nájdete v príručke, ktorá bola dodaná s vaším prístupovým bodom.
- Skontrolujte, či sú **Nastavenia adaptéra bezdrôtového pripojenia** v okne **Možnosti napájania** nastavené na **Maximálny výkon**. Zvolenie akejkoľvek inej možnosti môže spôsobiť zlyhanie komunikácie. Podľa pokynov v časti **Čo mám robiť, ak sa počítač nemôže pripojiť na bezdrôtový prístupový bod k sieti LAN? (strana 146)** zmeňte nastavenia.

Čo sú kanály?

- Pri komunikácii v bezdrôtovej sieti LAN sa používajú oddelené frekvenčné pásma známe ako kanály. Bezdrôtové prístupové body LAN od tretích strán môžu byť prednastavené na iné kanály ako zariadenia Sony.
- Ak používate bezdrôtový prístupový bod LAN, informácie o pripojení hľadajte v príručke k vášmu prístupovému bodu.

Prečo sa pripojenie k sieti preruší, keď zmením šifrovací kľúč?

Dva počítače s funkciou bezdrôtovej siete LAN môžu stratiť spojenie peer-to-peer, ak sa šifrovací kľúč zmení. Šifrovací kľúč môžete zmeniť späť na pôvodný profil alebo ho opätovne zadať v oboch počítačoch, aby sa zhodoval.

Ako zobrazím okno VAIO Smart Network?

Na zobrazenie okna **VAIO Smart Network** na pracovnej ploche postupujte podľa týchto pokynov:

- 1 Kliknite na tlačidlo **Štart** a položky **Všetky programy** a **VAIO Control Center**.
- 2 Kliknite na položku **Network Connections** a **VAIO Smart Network**.
- 3 Kliknite na možnosť **Advanced** na pravej ploche.



Informácie o softvéri **VAIO Smart Network** nájdete v Pomocníkovi k tomuto softvéru.

Technológia Bluetooth

Čo mám robiť, ak iné zariadenie s pripojením Bluetooth nemôže nájsť môj počítač?

- Skontrolujte, či obe zariadenia majú aktivovanú funkciu Bluetooth.
- Ak indikátor **WIRELESS** nesvieti, zapnite spínač **WIRELESS**.
- Keď je počítač v režime nízkej spotreby, funkcia Bluetooth sa nedá používať. Prepnite počítač do štandardného režimu a potom zapnite spínač **WIRELESS**.
- Váš počítač a zariadenie môžu byť príliš ďaleko od seba. Technológia Bluetooth pracuje najlepšie vtedy, keď sú zariadenia vzdialené najviac 10 metrov.

Prečo môj počítač nedokáže nájsť iné zariadenia Bluetooth?

Ak je druhé zariadenie pripojené aj k iným zariadeniam, nemusí sa zobraziť v okne **Zariadenia Bluetooth** alebo nemusíte byť schopní komunikovať so zariadením.

Čo mám robiť, ak nemôžem nájsť zariadenie Bluetooth, s ktorým chcem komunikovať?

- Skontrolujte, či na zariadení, s ktorým chcete komunikovať, je zapnutá funkcia Bluetooth. Ďalšie informácie nájdete v príručke k druhému zariadeniu.
- Ak zariadenie, s ktorým chcete komunikovať, už komunikuje s iným zariadením Bluetooth, nemusí sa nájsť alebo nemusí byť schopné komunikovať s vaším počítačom.
- Ak chcete iným zariadeniam Bluetooth povoliť komunikáciu s počítačom, postupujte podľa týchto krokov:
 - 1 Kliknite na tlačidlo **Štart** a položky **Ovládací panel, Hardvér a zvuk, Zariadenia Bluetooth a Nastavenie Bluetooth**.
 - 2 Kliknite na kartu **Možnosti** a začiarknite políčko **Povoliť zariadeniam Bluetooth vyhľadanie tohto počítača**.

Čo mám robiť, ak sa druhé zariadenie Bluetooth nemôže pripojiť k môjmu počítaču?

- ❑ Skontrolujte, či sú druhé zariadenia autentifikované.
- ❑ Ak chcete iným zariadeniam Bluetooth povoliť komunikáciu s počítačom, postupujte podľa týchto krokov:
 - 1 Kliknite na tlačidlo **Štart** a položky **Ovládací panel, Hardvér a zvuk, Zariadenia Bluetooth a Nastavenie Bluetooth**.
 - 2 Kliknite na kartu **Možnosti** a začiarknite políčko **Povoliť zariadeniam Bluetooth vyhľadanie tohto počítača**.
- ❑ Dosah môže byť kratší ako 10 metrov v závislosti od existujúcich prekážok medzi oboma zariadeniami, kvality rádiového signálu, operačného systému a používaného softvéru. Váš počítač a zariadenia Bluetooth presuňte bližšie k sebe.
- ❑ Ak zariadenie, s ktorým chcete komunikovať, už komunikuje s iným zariadením Bluetooth, nemusí sa nájsť alebo nemusí byť schopné komunikovať s vaším počítačom.
- ❑ Skontrolujte, či na zariadení, s ktorým chcete komunikovať, je zapnutá funkcia Bluetooth. Ďalšie informácie nájdete v príručke k druhému zariadeniu.

Prečo je moje spojenie Bluetooth pomalé?

- ❑ Rýchlosť prenosu dát závisí od prekážok alebo vzdialenosti medzi oboma zariadeniami, kvality rádiového signálu a použitého operačného systému alebo softvéru. Váš počítač a zariadenia Bluetooth presuňte bližšie k sebe.
- ❑ Rádiové pásmo 2,4 GHz používané zariadeniami Bluetooth a WLAN používajú aj iné zariadenia. Zariadenia Bluetooth obsahujú technológiu na minimalizovanie rušenia z ostatných zariadení, ktoré používajú to isté pásmo. Komunikačná rýchlosť a dosah spojenia sa však môžu znížiť. Rušenie z ostatných zariadení môže tiež spôsobiť úplné prerušenie komunikácie.
- ❑ Možnosť vytvorenia spojenia je ovplyvnená vzdialenosťou a prekážkami. Počítač môžete presunúť ďalej od prekážok alebo bližšie k pripojenému zariadeniu.
- ❑ Identifikujte a odstráňte prekážky medzi vašim počítačom a zariadením, s ktorým je spojený.
- ❑ Z dôvodu obmedzení normy Bluetooth a elektromagnetického rušenia v prostredí sa v priebehu súvislého prenosu môžu veľké súbory niekedy poškodiť.

Čo mám robiť, ak sa pri používaní zvukového zariadenia Bluetooth stane počítač nestabilný?

Váš počítač sa môže stať nestabilný, keď výstupné zvukové zariadenie prepnete na zvukové zariadenie Bluetooth počas behu softvéru na prehrávanie zvuku alebo videa.

Ak prehrávate zvuk prostredníctvom zvukového zariadenia Bluetooth, zvukové zariadenie Bluetooth najprv pripojte k počítaču a potom spustíte softvér na prehrávanie zvuku alebo videa.

Podrobné informácie o pripojení zvukového zariadenia Bluetooth nájdete v pomocníkovi.

Prečo nemôžem používať služby podporované pripojeným zariadením Bluetooth?

Pripojenie je možné iba v prípade služieb, ktoré podporuje aj počítač s funkciou Bluetooth. Ďalšie informácie získate vyhľadáním informácií o pripojení Bluetooth v lokalite **Pomoc a technická podpora pre systém Windows**. Na otvorenie lokality **Pomoc a technická podpora pre systém Windows** kliknite na tlačidlo **Štart** a položku **Pomoc a technická podpora**.

Môžem používať zariadenie s technológiou Bluetooth na palube lietadla?

Pri používaní technológie Bluetooth váš počítač vysiela rádiový signál frekvencie 2,4 GHz. Na citlivých miestach, napríklad v nemocniciach a lietadlách, môžu platiť obmedzenia na používanie zariadení Bluetooth, aby nedochádzalo k rádiovému rušeniu. U personálu zariadenia si overte, či je povolené používať funkciu Bluetooth v počítači.

Prečo nemôžem používať funkciu Bluetooth, keď sa prihlásim do počítača ako používateľ so štandardným používateľským účtom?

Funkcia Bluetooth nemusí byť k dispozícii používateľovi so štandardným používateľským účtom v počítači. Prihláste sa do počítača ako používateľ s právami správcu.

Prečo sa nemôžem pripojiť k zariadeniu Bluetooth prostredníctvom siete PAN (Personal Area Network)?

Ak zariadenie, ku ktorému sa chcete pripojiť, nepodporuje komunikáciu Bluetooth v režime PANU (Personal Area Network User), k zariadeniu sa nemôžete pripojiť prostredníctvom siete PAN.

Prečo nemôžem používať zariadenia Bluetooth, keď prepnem na iného používateľa?

Ak prepnete na iného používateľa bez odhlásenia sa zo systému, zariadenia Bluetooth nebudú fungovať. Pre zmenu používateľa sa odhláste. Na odhlásenie sa z vášho systému kliknite na tlačidlo **Štart**, šípku vedľa tlačidla **Zamknúť** a tlačidlo **Odhlásiť**.

Prečo nemôžem vymieňať vizitky s mobilným telefónom?

Funkcia výmeny vizitiek nie je podporovaná.

Optické disky

Prečo počítač zamrzne, keď sa pokúsim načítať disk?

Disk, ktorý sa váš počítač pokúša čítať, môže byť znečistený alebo poškodený. Postupujte podľa nasledujúcich pokynov:

- 1 Stlačte klávesy **Ctrl+Alt+Delete**, kliknite na šípku vedľa tlačidla **Vypnúť** a tlačidlo **Reštartovať**, aby ste reštartovali počítač.
- 2 Disk vyberte z optickej jednotky.
- 3 Skontrolujte, či disk nie je znečistený alebo poškodený. Ak potrebujete disk očistiť, pozrite si pokyny v časti **Zaobchádzanie s diskami (strana 123)**.

Čo mám robiť, ak sa podávač optickej jednotky nevysunie?

- Skontrolujte, či je počítač zapnutý.
- Stlačte tlačidlo na vysunutie disku.
- Ak tlačidlo na vysunutie disku nefunguje, kliknite na tlačidlo **Štart** a položku **Počítač**, pravým tlačidlom myši kliknite na ikonu optickej jednotky a vyberte možnosť **Vysunúť**.
- Ak žiadna z možností vyššie nefunguje, vložte tenký rovný predmet (napríklad spinku na papier) do otvoru na manuálne vysunutie na optickej jednotke.
- Skúste reštartovať počítač.

Čo mám robiť, ak v počítači nemôžem správne prehrať disk?

- Skontrolujte, či je disk vložený do optickej jednotky štitkom smerom nahor.
- Skontrolujte, či sú nainštalované potrebné programy v súlade s pokynmi výrobcu.
- Ak je disk znečistený alebo poškodený, počítač prestane reagovať. Postupujte podľa nasledujúcich pokynov:
 - 1 Stlačte klávesy **Ctrl+Alt+Delete**, kliknite na šípku vedľa tlačidla **Vypnúť** a tlačidlo **Reštartovať**, aby ste reštartovali počítač.
 - 2 Disk vyberte z optickej jednotky.
 - 3 Skontrolujte, či disk nie je znečistený alebo poškodený. Ak potrebujete disk očistiť, pozrite si pokyny v časti **Zaobchádzanie s diskami** ([strana 123](#)).
- Ak prehrávate disk a nie je počuť žiaden zvuk, vykonajte niektorý z nasledujúcich krokov:
 - Zvuk môže byť vypnutý pomocou klávesov **Fn+F2**. Stlačte ich ešte raz.
 - Hlasitosť môže byť nastavená na nízku úroveň pomocou tlačidla **VOL-**. Stláčaním tlačidla **VOL+** nastavte hlasitosť na dostatočnú úroveň, aby bolo počuť zvuk.
 - Pravým tlačidlom myši kliknite na ikonu hlasitosti na paneli úloh a kliknite na položku **Otvoriť zmiešavač hlasitosti**, aby ste mohli skontrolovať nastavenia.
 - Skontrolujte nastavenie hlasitosti v zmiešavači hlasitosti.
 - Ak používate externé reproduktory, skontrolujte nastavenie hlasitosti na reproduktoroch a spojenie medzi reproduktormi a počítačom.
 - Skontrolujte, či je nainštalovaný správny ovládač. Postupujte podľa nasledujúcich pokynov:
 - 1 Kliknite na tlačidlo **Štart** a položku **Ovládací panel**.
 - 2 Kliknite na položku **Systém a údržba**.
 - 3 Kliknite na položku **Systém**.

- 4 Kliknite na možnosť **Správca zariadení** na ľavej ploche.
Zobrazí sa okno **Správca zariadení** so zoznamom hardvérových zariadení vášho počítača.
Ak sa vedľa niektorého zariadenia v zozname objaví „X“ alebo výkričník, môže byť potrebné zariadenie aktivovať alebo opätovne nainštalovať ovládače.
 - 5 Dvojitým kliknutím na zariadenie optickej jednotky otvoríte zoznam optických jednotiek vo vašom počítači.
 - 6 Dvakrát kliknite na požadovanú jednotku.
Softvér ovládača sa dá skontrolovať na karte **Ovládač** kliknutím na položku **Podrobnosti ovládača**.
 - 7 Kliknutím na tlačidlo **OK** zatvorte okno.
- Skontrolujte, či na disku nie je nalepená nálepka. Keď je disk v optickej jednotke, nálepky sa môžu odlepiť a jednotku poškodiť alebo spôsobiť poruchu jej funkcie.
 - Ak sa zobrazí výstraha týkajúca sa kódu regiónu, disk môže byť nekompatibilný s optickou jednotkou. Skontrolujte balenie, či je kód regiónu kompatibilný s optickou jednotkou.
 - Ak spozorujete kondenzáciu na vašom počítači, počítač nepoužívajte aspoň jednu hodinu. Kondenzácia môže spôsobiť poruchu funkcie počítača.
 - Skontrolujte, či je váš počítač napájaný zo sieťového adaptéra a disk vyskúšajte znovu.

Čo mám robiť, ak nemôžem prehrávať médiá Blu-ray Disc?

V počítači nemožno prehrávať obsah niektorých médií Blu-ray Disc. Ak chcete takýto obsah prehrať, pomocou aplikácie **VAIO Update** prevezmite a nainštalujte najnovšie aktualizácie programu **WinDVD BD**.

Počítač musí byť pripojený na Internet, aby sa dali prebrať a inštalovať aktualizácie. Informácie o spôsobe pripojenia počítača na Internet nájdete v časti **Používanie Internetu (strana 59)**.

Čo mám robiť, ak nemôžem zapisovať dáta na médium CD?

- Skontrolujte, či ste nespustili nejakú softvérovú aplikáciu alebo nepovolili automatické spúšťanie akejkoľvek aplikácie, dokonca aj šetriča obrazovky.
- Prestaňte používať klávesnicu.
- Ak používate disk CD-R/RW s nálepkou, vymeňte ho za iný disk, ktorý nemá nalepenú žiadnu nálepku. Používanie disku s nálepkou môže spôsobiť chybu pri zápise alebo iné škody.

Čo mám robiť, ak nemôžem zapisovať dáta na médium DVD?

- Skontrolujte, či používate správne zapisovateľné médium DVD.
- Skontrolujte, ktoré formáty zapisovateľných DVD sú kompatibilné s vašou optickou jednotkou. Berte na vedomie možnosť, že niektoré značky zapisovateľných médií DVD nefungujú.

Prečo nemôžem zapisovať dáta na médium Blu-ray Disc?

!

Táto položka v Otázkach a odpovediach sa vzťahuje iba na vybrané modely. Podľa technických údajov online zistíte typ svojej optickej jednotky a potom v časti **Čítanie optických diskov a zápis na ne** ([strana 40](#)) zistíte podporované diskové médiá.

- Skontrolujte, či optická jednotka podporuje zápis na médiá Blu-ray Disc. Jednotka DVD±RW/±R DL/RAM túto funkciu nepodporuje.
- Médiá BD-R Disc nie sú prepisovateľné. Na médiá BD-R Disc nemožno pridávať údaje ani ich z nich vymazávať.

Zobrazenie

Prečo obrazovka zhasla?

- ❑ Obrazovka vášho počítača môže zhasnúť, keď počítač stratí napájanie alebo prejde do režimu nízkej spotreby (režimu spánku alebo režimu dlhodobého spánku). Ak je počítač v režime spánku LCD (Video), stlačením ktoréhokoľvek klávesu ho vrátite do štandardného režimu. Ďalšie informácie nájdete v časti **Používanie režimov nízkej spotreby (strana 100)**.
- ❑ Skontrolujte, či je počítač správne pripojený k napájaciemu zdroju a zapnutý a či svieti indikátor napájania.
- ❑ Ak je váš počítač napájaný z batérie, skontrolujte, či je batéria správne nainštalovaná a nabitá. Ďalšie informácie nájdete v časti **Používanie batérie (strana 22)**.
- ❑ Ak je výstup displeja nasmerovaný na externý displej, stlačte klávesy **Fn+F7**. Ďalšie informácie nájdete v časti **Kombinácie a funkcie s klávesom Fn (strana 31)**.

Čo mám robiť, ak sa na televíznej obrazovke alebo externom displeji zapojenom do zásuvky HDMI nič nezobrazuje?

Skontrolujte, či používate displej kompatibilný s normou HDCP. Obsah chránený autorskými právami sa nezobrazí na displeji, ktorý nie je kompatibilný s normou HDCP. Ďalšie informácie nájdete v časti **Pripojenie počítačového displeja (strana 75)**.

Prečo sa na obrazovke nezobrazuje video?

- ❑ Ak je výstup displeja nasmerovaný na odpojený externý displej, nemožno zobraziť video na obrazovke počítača. Na zastavenie prehrávania videa prepnete výstup na obrazovku počítača a potom reštartujete prehrávanie videa. Pozrite časť **Výber režimu displeja (strana 81)**. Eventuálne môžete stlačiť klávesy **Fn+F7** na prepnutie výstupu. Ďalšie informácie nájdete v časti **Kombinácie a funkcie s klávesom Fn (strana 31)**.
- ❑ Videopamäť vášho počítača môže byť nedostatočná na zobrazenie videí s vysokým rozlíšením. V takom prípade znížte rozlíšenie obrazovky LCD.

Na zmenu rozlíšenia obrazovky postupujte podľa nasledujúcich pokynov:

- 1 Pravým tlačidlom kliknite na pracovnú plochu a zvolte **Prispôbiť**.
- 2 Kliknite na **Nastavenie obrazovky**.
- 3 Posúvač pod položkou **Rozlíšenie** posuňte doľava na zníženie rozlíšenia obrazovky alebo doprava na zvýšenie rozlíšenia obrazovky.



Môžete skontrolovať celkovú veľkosť dostupnej pamäte grafickej karty a videopamäte. Pravým tlačidlom myši kliknite na pracovnú plochu, zvolte **Prispôbiť** a kliknite na **Nastavenie obrazovky**, **Rozšírené nastavenie** a záložku **Adaptér**. Zobrazená hodnota sa môže líšiť od skutočného množstva pamäte v počítači.

Čo mám robiť, ak je obrazovka tmavá?

Stlačením klávesov **Fn+F6** zvýšite jas obrazovky vášho počítača.

Čo mám robiť, ak sa zmení jas obrazovky LCD?

- ❑ Jas LCD, ktorý sa nastavuje pomocou klávesov **Fn+F5/F6**, je dočasný a môže sa uviesť do pôvodného nastavenia po tom, čo sa váš počítač vráti do štandardného režimu z režimu spánku alebo režimu dlhodobého spánku. Na uloženie vášho nastavenia jasu postupujte podľa nasledujúcich pokynov:
 - 1 Pravým tlačidlom kliknite na ikonu stavu napájania na paneli úloh a vyberte možnosť **Možnosti napájania**.
 - 2 Kliknite na položku **Zmeniť nastavenia plánu** pod aktuálnym plánom napájania.
 - 3 Kliknite na možnosť **Zmeniť rozšírené nastavenia napájania**.
 - 4 Vyberte kartu **Rozšírené nastavenie**.
 - 5 Dvakrát kliknite na položku **Displej**.
 - 6 V položke pre nastavenie jasu nastavte jas LCD.
- ❑ V modeloch s grafickou kartou značky ATI môže obrazovka počítača dočasne zhasnúť:

- ❑ pri pripájaní alebo odpájaní sieťového adaptéra,
- ❑ okamžite po spustení počítača napájaného z batérie.

Ak chcete uložiť nastavenie jasu, postupujte podľa nasledujúcich pokynov:

- 1 Kliknite na tlačidlo **Štart** a položku **Ovládací panel**.
- 2 Kliknite na položku **Hardvér a zvuk**.
- 3 Kliknite na možnosť **Zmena času prechodu počítača do režimu spánku** pod položkou **Možnosti napájania**.
- 4 Kliknite na možnosť **Zmeniť rozšírené nastavenia napájania**.
- 5 Posuňte sa v zozname a dvakrát kliknite na položku **ATI Graphics Power Settings**.
- 6 Dvakrát kliknite na položku **ATI PowerPlay Settings**.
- 7 Aktuálne nastavenie položky **On battery** zmeňte na možnosť **Maximum Performance**.
- 8 Kliknite na tlačidlo **OK**.

Čo mám robiť, ak externý displej zostane zhasnutý?

Ak sa nedá zmeniť výstup na displej pomocou klávesov **Fn+F7**, nastavenia externého displeja musíte zmeniť prostredníctvom aplikácie **VAIO Control Center**. Na zmenu nastavení spustíte aplikáciu **VAIO Control Center**, zvolíte položku pre externý displej a potom začiarknete políčko na zmenu možností zisťovania externého displeja. Potom pomocou klávesov **Fn+F7** zmeňte výstup na displej.

Ako spustím Windows Aero?



Táto položka v Otázkach a odpovediach sa vzťahuje iba na vybrané modely.

Na spustenie Windows Aero postupujte podľa nasledujúcich pokynov:

- 1 Kliknite na tlačidlo **Štart** a položku **Ovládací panel**.
- 2 Kliknite na možnosť **Prispôsobenie farieb** pod položkou **Vzhľad a prispôsobenie**.
- 3 Kliknite na možnosť **Otvoriť vlastnosti klasického vzhľadu pre ďalšie možnosti farieb**.
- 4 Z možností v ponuke **Farebná schéma** na karte **Vzhľad** zvolte možnosť **Windows Aero**.
- 5 Kliknite na tlačidlo **OK**.

Informácie o funkciách Windows Aero, napr. Windows Flip 3D, nájdete v lokalite **Pomoc a technická podpora pre systém Windows**.

Tlač

Čo mám robiť, ak nemôžem vytlačiť dokument?

- ❑ Skontrolujte, či je tlačiareň zapnutá a či je kábel tlačiarne správne zapojený do zásuviek na tlačiarňu a počítači.
- ❑ Skontrolujte, či je vaša tlačiareň kompatibilná s operačným systémom Windows nainštalovaným na vašom počítači.
- ❑ Pred tým, ako použijete vašu tlačiareň, môže byť potrebné nainštalovať softvér s ovládačom tlačiarne. Ďalšie informácie nájdete v príručke, ktorá bola dodaná s vašou tlačiarňou.
- ❑ Ak vaša tlačiareň prestane fungovať po tom, čo sa počítač vráti z režimu nízkej spotreby (režimu spánku alebo režimu dlhodobého spánku), počítač reštartujte.
- ❑ Ak vaša tlačiareň podporuje funkcie obojsmernej komunikácie, vypnutie týchto funkcií na vašom počítači môže sprevádzkovať tlač. Postupujte podľa nasledujúcich pokynov:
 - 1 Kliknite na tlačidlo **Štart** a položku **Ovládací panel**.
 - 2 Kliknite na možnosť **Tlačiareň** pod položkou **Hardvér a zvuk**.
 - 3 Pravým tlačidlom kliknite na ikonu tlačiarne a zvolte možnosť **Vlastnosti**.
 - 4 Kliknite na kartu **Porty**.
 - 5 Kliknutím zrušte začiarknutie políčka **Povoliť obojsmernú podporu**.
 - 6 Kliknite na tlačidlo **OK**.

Tým sa vypnú funkcie obojsmernej komunikácie tlačiarne, napríklad prenos dát, monitorovanie stavu a vzdialený ovládací panel.

Mikrofón

Čo mám robiť, ak nefunguje mikrofón?

Ak používate externý mikrofón, skontrolujte, či je mikrofón zapnutý a správne zapojený do zásuvky na mikrofón na vašom počítači.

Ako môžem zabrániť spätnej väzbe cez mikrofón?

K spätnej väzbe cez mikrofón dochádza vtedy, keď mikrofón zachytáva zvuk z výstupného zvukového zariadenia, napríklad reproduktora.

Ako zabrániť tomuto problému:

- Mikrofón držte ďalej od výstupného zvukového zariadenia.
- Hlasitosť reproduktorov a mikrofónov nastavte na nižšiu úroveň.

Myš

Čo mám robiť, ak počítač nerozpozna myš?

- Skontrolujte, či je myš správne zapojená do zásuvky.
- Reštartujte počítač s pripojenou myšou.

Čo mám robiť, ak sa pri používaní myši nehýbe ukazovateľ?

- Skontrolujte, či nie je pripojená ďalšia myš.
- Ak sa ukazovateľ prestane hýbať počas behu softvérovej aplikácie, stlačte klávesy **Alt+F4** na zatvorenie okna aplikácie.
- Ak klávesy **Alt+F4** nefungujú, jedenkrát stlačte kláves systému Windows a potom niekoľkokrát kláves **→**. Pomocou klávesu **↑** alebo **↓** vyberte možnosť **Reštartovať** a stlačením klávesu **Enter** reštartujte počítač.
- Ak sa počítač nereštartuje, stlačte klávesy **Ctrl+Alt+Delete**, pomocou tlačidiel **↓** a **→** vyberte šípku vedľa tlačidla **Vypnúť** a potom pomocou klávesu **↑** alebo **↓** vyberte možnosť **Reštartovať**. Stlačením klávesu **Enter** reštartujte počítač.
- Ak tento postup nebude fungovať, stlačte a podržte vypínač napájania, kým sa počítač nevypne.



Vypnutie počítača vypínačom napájania môže spôsobiť stratu neuložených dát.

Reproduktory

Čo mám robiť, ak nefungujú externé reproduktory?

- Ak používate program, ktorý má vlastné ovládanie hlasitosti, skontrolujte, či jeho úroveň hlasitosti je správne nastavená. Ďalšie informácie nájdete v pomocníkovi programu.
- Skontrolujte, či sú vaše reproduktory správne pripojené a hlasitosť je nastavená na dostatočnú úroveň na to, aby bolo počuť zvuk.
- Skontrolujte, či sú vaše reproduktory určené na použitie s počítačom.
- Ak vaše reproduktory majú tlačidlo na stíšenie zvuku, tlačidlo nastavte do polohy, v ktorej je stíšenie vypnuté.
- Zvuk môže byť vypnutý pomocou klávesov **Fn+F2**. Stlačte ich ešte raz.
- Hlasitosť môže byť nastavená na nízku úroveň pomocou tlačidla **VOL-**. Stláčaním tlačidla **VOL+** nastavte hlasitosť na dostatočnú úroveň, aby bolo počuť zvuk.
- Ak vaše reproduktory vyžadujú vonkajšie napájanie, skontrolujte, či sú pripojené na napájací zdroj. Ďalšie informácie nájdete v príručke, ktorá bola dodaná s vašimi reproduktormi.
- Skontrolujte nastavenie hlasitosti v systéme Windows kliknutím na ikonu hlasitosti na paneli úloh.

Čo mám robiť, ak nepočujem zvuk zo vstavaných reproduktorov?

- Ak používate program, ktorý má vlastné ovládanie hlasitosti, skontrolujte, či jeho úroveň hlasitosti je správne nastavená. Ďalšie informácie nájdete v pomocníkovi programu.
- Zvuk môže byť vypnutý pomocou klávesov **Fn+F2**. Stlačte ich ešte raz.
- Hlasitosť môže byť nastavená na nízku úroveň pomocou tlačidla **VOL-**. Stláčaním tlačidla **VOL+** nastavte hlasitosť na dostatočnú úroveň, aby bolo počuť zvuk.
- Skontrolujte nastavenie hlasitosti v systéme Windows kliknutím na ikonu hlasitosti na paneli úloh.

Dotykový panel

Čo mám robiť, ak dotykový panel nefunguje?

- ❑ Je možné, že ste pred pripojením myši k počítaču deaktivovali dotykový panel. Pozrite časť **Používanie dotykového panelu (strana 32)**.
- ❑ Skontrolujte, či k vášmu počítaču nie je pripojená myš.
- ❑ Ak sa ukazovateľ prestane hýbať počas behu softvérovej aplikácie, stlačte klávesy **Alt+F4** na zatvorenie okna aplikácie.
- ❑ Ak klávesy **Alt+F4** nefungujú, jedenkrát stlačte kláves systému Windows a potom niekoľkokrát kláves **→**. Pomocou klávesu **↑** alebo **↓** vyberte možnosť **Reštartovať** a stlačením klávesu **Enter** reštartujte počítač.
- ❑ Ak sa počítač nereštartuje, stlačte klávesy **Ctrl+Alt+Delete**, pomocou tlačidiel **↓** a **→** vyberte šípku vedľa tlačidla **Vypnúť** a potom pomocou klávesu **↑** alebo **↓** vyberte možnosť **Reštartovať**. Stlačením klávesu **Enter** reštartujte počítač.
- ❑ Ak tento postup nebude fungovať, stlačte a podržte vypínač napájania, kým sa počítač nevypne.

!

Vypnutie počítača vypínačom napájania môže spôsobiť stratu neuložených dát.

Klávesnica

Čo mám robiť, ak je konfigurácia klávesnice nesprávna?

Jazykové rozloženie klávesnice vášho počítača je vyznačené na baliacej škatuli. Ak po dokončení nastavenia systému Windows zvolíte inú regionálnu klávesnicu, konfigurácia klávesov nebude súhlasiť.

Na zmenu konfigurácie klávesnice postupujte podľa nasledujúcich pokynov:

- 1 Kliknite na tlačidlo **Štart** a položku **Ovládací panel**.
- 2 Kliknite na položky **Hodiny, jazyk a oblasť** a **Miestne a jazykové nastavenie**.
- 3 Nastavenia zmeňte podľa potreby.

Čo mám robiť, ak nemôžem na klávesnici zadať určité znaky?

Ak nemôžete zadať znaky **U, I, O, P, J, K, L, M** atď., je možné, že je aktívny kláves **Num Lk**. Skontrolujte, či je zhasnutý indikátor Num lock. Ak indikátor Num lock svieti, pred zadaním týchto znakov stlačte kláves **Num Lk**.

Diskety

Prečo na paneli úloh nie je zobrazená ikona Bezpečne odstrániť hardvér, keď je jednotka pripojená?

Váš počítač disketovú jednotku nerozpoznal. Najprv skontrolujte, či je kábel USB správne zapojený do zásuvky USB. Ak bolo potrebné pripojenie opraviť, chvíľu počkajte, kým počítač jednotku rozpozná. Ak sa ikona stále nezobrazí, postupujte podľa nasledujúcich pokynov:

- 1 Zatvorte všetky programy, ktoré na disketovú mechaniku pristupujú.
- 2 Počkajte, kým nezhasne indikátor na disketovej jednotke.
- 3 Stlačte tlačidlo na vysunutie diskety, disketu vyberte a disketovú mechaniku USB odpojte od vášho počítača.
- 4 Disketovú mechaniku opäť pripojte zasunutím kábla USB do zásuvky USB.
- 5 Počítač reštartujte kliknutím na tlačidlo **Štart**, šípku vedľa tlačidla **Zamknúť** a tlačidlo **Reštartovať**.

Čo mám robiť, ak nemôžem zapisovať dáta na disketu?

- Skontrolujte, či je disketa správne vložená do disketovej mechaniky.
- Ak je disketa správne vložená a stále na ňu nemôžete zapisovať dáta, môže byť plná alebo chránená proti zápisu. Môžete buď použiť disketu, ktorá nie je chránená proti zápisu, alebo vypnúť funkciu ochrany proti zápisu.

Audio/Video

Čo mám robiť, ak nemôžem používať moju kameru DV?

Ak sa zobrazí hlásenie, že zariadenie i.LINK je odpojené alebo vypnuté, kábel i.LINK nemusí byť správne zapojený do zásuvky na počítači alebo kamere. Kábel odpojte a opäť ho pripojte. Ďalšie informácie nájdete v časti **Pripojenie zariadenia i.LINK (strana 90)**.



i.LINK je obchodná značka Sony Corporation používaná iba na vyznačenie toho, že výrobok obsahuje pripojenie IEEE 1394. Postup nadviazania spojenia i.LINK sa môže líšiť v závislosti od softvérovej aplikácie, operačného systému a kompatibilného zariadenia i.LINK. Nie všetky výrobky s rozhraním i.LINK dokážu navzájom komunikovať. Ďalšie informácie o požiadavkách na operačný systém a správnom pripojení nájdete v príručke, ktorá bola dodaná s vašim zariadením kompatibilným s i.LINK. Pred pripojením periférnych zariadení kompatibilných s rozhraním i.LINK k vášmu systému, napr. jednotky CD-RW alebo pevného disku, si overte kompatibilitu s operačným systémom a požadované prevádzkové podmienky.

Ako môžem vypnúť zvuk pri štarte systému Windows?

Na vypnutie zvuku pri štarte Windows postupujte podľa nasledujúcich pokynov:

- 1 Kliknite na tlačidlo **Štart** a položku **Ovládací panel**.
- 2 Kliknite na položku **Hardvér a zvuk**.
- 3 Kliknite na možnosť **Správa zvukových zariadení** pod položkou **Zvuk**.
- 4 Na karte **Zvuky** zrušte začiarknutie políčka **Prehrať zvuk pri spustení systému Windows**.
- 5 Kliknite na tlačidlo **OK**.

Ako zmeniť výstupné zvukové zariadenie?

Ak nepočujete zvuk zo zariadenia pripojeného k zásuvke **HDMI**, musíte zmeniť výstupné zvukové zariadenie.

- 1 Zatvorte všetky otvorené programy.
- 2 Kliknite na tlačidlo **Štart** a položku **Ovládací panel**.
- 3 Kliknite na položku **Hardvér a zvuk**.
- 4 Kliknite na možnosť **Správa zvukových zariadení** pod položkou **Zvuk**.
- 5 Na karte **Prehrávanie** vyberte požadované výstupné zvukové zariadenie a kliknite na tlačidlo **Predvoliť**.

Čo mám robiť, ak nepočujem zvuk z výstupného zariadenia pripojeného k zásuvke HDMI?

- Ak po pripojení zariadenia k zásuvke **HDMI** chcete počuť zvuk z tohto zariadenia, musíte zmeniť výstupné zvukové zariadenie. Podrobný postup nájdete v časti **Ako zmeniť výstupné zvukové zariadenie? (strana 172)**.
- Ak z tohto výstupného zvukového zariadenia stále nepočujete žiaden zvuk, postupujte podľa nasledujúcich pokynov:
 - 1 Vykonajte kroky 1 až 4 v časti **Ako zmeniť výstupné zvukové zariadenie? (strana 172)**.
 - 2 Na záložke **Prehrávanie** zvolte ikonu HDMI a kliknite na **Vlastnosti**.
 - 3 Kliknite na kartu **Rozšírené**.
 - 4 Zvoľte vzorkovaciu frekvenciu a bitovú hĺbku (napríklad 48000 Hz, 16 bitov), ktorú zariadenie podporuje.
 - 5 Kliknite na tlačidlo **OK**.

Ako môžem prehrať zvuk vo formáte Dolby Digital alebo DTS cez zariadenie kompatibilné s HDMI?

Na prehratie zvuku vo formáte Dolby Digital alebo DTS z disku prostredníctvom zariadenia kompatibilného s HDMI pripojenému k vášmu počítaču postupujte podľa nasledujúcich pokynov:

- 1 Kliknite na tlačidlo **Štart** a položku **Ovládací panel**.
- 2 Kliknite na položku **Hardvér a zvuk**.
- 3 Kliknite na možnosť **Správa zvukových zariadení** pod položkou **Zvuk**.
- 4 Na karte **Prehrávanie** zvolte ikonu HDMI a kliknite na položku **Vlastnosti**.
- 5 Kliknite na kartu **Podporované formáty**.
- 6 Začiarknite políčka **Zvuk DTS** a **Dolby Digital**.
- 7 Kliknite na tlačidlo **OK**.

! Ak sa zvuk vo formáte Dolby Digital alebo DTS nechá prehrávať cez zariadenie, ktoré tieto formáty nepodporuje, zariadenie nebude vydávať žiaden zvuk. V takom prípade zrušte začiarknutie políčok **Zvuk DTS** a **Dolby Digital**.

Memory Stick

Čo mám robiť, ak v iných zariadeniach nemôžem používať médiá Memory Stick naformátované v počítači VAIO?

Je možné, že médium Memory Stick budete musieť opätovne naformátovať.

Formátovaním média Memory Stick vymažete všetky údaje vrátane hudby, ktorá v ňom predtým bola uložená. Skôr ako opätovne naformátujete médium Memory Stick, vykonajte zálohu dôležitých údajov a skontrolujte, či médium neobsahuje súbory, ktoré si chcete ponechať.

- 1 Údaje alebo snímky z média Memory Stick skopírujte na pevný disk.
- 2 Médium Memory Stick naformátujte podľa pokynov v časti **Ako formátovať médium Memory Stick (strana 53)**.

Prečo nemôžem ukladať hudobné súbory na médium Memory Stick?

Hudba chránená autorskými právami sa dá nahrávať iba na médiá Memory Stick s logom MagicGate.



Použitie nahranej hudby vyžaduje povolenie od vlastníkov autorských práv.

Spoločnosť Sony nezodpovedá za hudobné súbory, ktoré sa nedajú prehrať z disku CD alebo prebrať z iných zdrojov.

Môžem kopírovať snímky z digitálneho fotoaparátu prostredníctvom média Memory Stick?

Áno. Môžete si aj pozerať videoklipy, ktoré ste nahrali pomocou digitálneho fotoaparátu kompatibilného s médiami Memory Stick.

Prečo nemôžem zapisovať údaje na médium Memory Stick?

Niektoré verzie médií Memory Stick sú vybavené ochranou proti zápisu na ochranu údajov pred náhodným vymazaním alebo prepísaním. Skontrolujte, či spínač ochrany proti zápisu je vypnutý.

Periférne zariadenia

Čo mám robiť, ak nemôžem pripojiť zariadenie USB?

- ❑ Skontrolujte, či je zariadenie USB zapnuté a používa vlastný zdroj napájania (ak sa to naň vzťahuje). Napríklad, ak používate digitálny fotoaparát, skontrolujte, či je batéria nabitá. Ak používate tlačiareň, skontrolujte, či je napájací kábel správne zapojený do sieťovej zásuvky.
- ❑ Skúste použiť inú zásuvku USB na vašom počítači. Mohol sa nainštalovať ovládač pre konkrétnu zásuvku, ktorú ste použili pri prvom pripojení zariadenia.
- ❑ Ďalšie informácie nájdete v príručke, ktorá bola dodaná s vašim zariadením USB. Pred pripojením zariadenia možno budete musieť nainštalovať softvér.
- ❑ K zásuvke skúste pripojiť jednoduché zariadenie s nízkou spotrebou ako napr. myš, aby ste vyskúšali, či vôbec funguje.
- ❑ Rozbočovače USB môžu spôsobiť, že zariadenie nebude fungovať z dôvodu chyby distribúcie napájania. Odporúčame zariadenie priamo pripojiť k vášmu počítaču bez rozbočovača.

Možnosti podpory

Táto kapitola obsahuje informácie o tom, kde hľadať odpovede na otázky o vašom počítači VAIO.

- ❑ **Informácie o podpore Sony** ([strana 177](#))
- ❑ **Elektronická podpora** ([strana 178](#))

Informácie o podpore Sony

Odpovede hľadajte v nasledujúcich zdrojoch v nižšie uvedenom poradí.

Informácie o tlačenej a netlačenej dokumentácii dodanej s počítačom, ako aj odkazy na ďalšie zdroje, nájdete v časti **Dokumentácia (strana 8)**.

- Pokyny týkajúce sa používania softvéru hľadajte v pomocníkoch daného softvéru.
- Stlačením a podržaním klávesu s logom Windows a stlačením klávesu **F1** použijete funkciu vyhľadávania v lokalite **Pomoc a technická podpora pre systém Windows**.
- Webová stránka VAIO-Link**: Ak máte akýkoľvek problém s počítačom, navštívte webovú stránku VAIO-Link venovanú odstraňovaniu porúch. Chodte na adresu <http://www.vaio-link.com>.
- Elektronická podpora**: Táto interaktívna časť našej webovej stránky <http://www.vaio-link.com> umožňuje kontaktovať na tento účel vyhradený tím podpory prostredníctvom Internetu. Prostredníctvom osobného účtu môžete jednoducho zadávať vaše technické dotazy.
- Linky pomoci VAIO**: Pred tým, než sa telefonicky obrátite na linku VAIO, pokúste sa problém vyriešiť prečítaním tlačenej a netlačenej dokumentácie.
- Navštívte ostatné webové stránky spoločnosti Sony:
 - <http://www.club-vaio.com>, ak sa chcete dozvedieť viac o VAIO a stať sa súčasťou rozrastajúcej sa komunity VAIO.
 - <http://www.sonystyle-europe.com> pre nákupy cez Internet.
 - <http://www.sony.net> pre ostatné výrobky Sony.



Podmienkou prístupu k uvedeným elektronickým funkciám je pripojenie na Internet.

Elektronická podpora

Čo je elektronická podpora?

Ak ste už prehľadali príručky používateľa a webovú stránku (<http://www.vaio-link.com>), no nenašli odpoveď na svoje otázky alebo problémy, odstráňte ich využitím služieb elektronickej podpory.

Náš webový portál elektronickej podpory je webovou stránkou, kde môžete zadať akýkoľvek technický dotaz týkajúci sa vášho počítača a dostať odpoveď od nášho vyhradeného tímu podpory.

Každý zadaný dotaz dostane jednoznačné „číslo prípadu“, aby sa zabezpečila hladká komunikácia medzi vami a tímom elektronickej podpory.

Kto môže používať elektronickú podporu?

Všetci registrovaní zákazníci používajúci počítače VAIO majú nárok na neobmedzený prístup k webovému portálu elektronickej podpory linky VAIO.

Ako môžem pristupovať k portálu elektronickej podpory?

Niekoľko hodín po zaregistrovaní počítača automaticky dostanete e-mail s prepojením na webový portál elektronickej podpory, zákaznícke identifikačné číslo a základné pokyny.

Všetko, čo potrebujete na aktiváciu vášho účtu, je kliknutie na odkaz v e-maile.

Teraz ste pripravení otvoriť svoj prvý prípad.

K portálu elektronickej podpory sa dá pristupovať z akéhokoľvek počítača s aktívnym pripojením na Internet.

Portál elektronickej podpory poskytuje kompletného pomocníka na pomoc s používaním našich služieb elektronickej podpory.

Môžem klásť otázky v mojom rodnom jazyku?

Keďže komunikujete s naším tímom elektronickej podpory prostredníctvom portálu, ktorý vás spojí priamo s našou centrálnou databázou, elektronickej podpora prijme a spracuje iba dotazy napísané v anglickom, francúzskom alebo nemeckom jazyku.

Môžem klásť otázky v akomkoľvek čase?

Áno, svoje otázky môžete zadávať 24 hodín denne a 7 dní v týždni, ale majte na pamäti, že náš tím elektronickej podpory môže na vaše dotazy odpovedať iba od pondelka do piatka v čase od 8:00 do 18:00.

Platí sa za používanie elektronickej podpory?

Nie, ide o bezplatnú službu poskytovanú všetkým registrovaným zákazníkom, ktorí používajú počítače VAIO.

Ako sa dozviem, či sa tím elektronickej podpory zaoberá mojím dotazom alebo prípadom?

Akonáhle sa tím elektronickej podpory začne zaoberať vaším prípadom, dostanete e-mail, ktorý vás upozorní na zmenu stavu vášho prípadu.

Obchodné značky

Sony, Battery Checker, Click to Disc, Click to Disc Editor, SonicStage Mastering Studio, VAIO Control Center, VAIO Edit Components, VAIO Media plus, VAIO Movie Story, VAIO MusicBox, VAIO Power Management, VAIO Power Management Viewer, VAIO Update sú obchodnými značkami alebo registrovanými obchodnými značkami spoločnosti Sony Corporation.



a „Memory Stick,“ „Memory Stick Duo,“ „MagicGate,“ „OpenMG,“ „MagicGate Memory Stick,“ „Memory Stick PRO,“ „Memory Stick PRO-HG,“ „Memory Stick Micro,“ „M2,“ logo Memory Stick, VAIO, a logo VAIO sú obchodnými značkami alebo registrovanými obchodnými značkami spoločnosti Sony Corporation.

Blu-ray Disc™ a logo Blu-ray Disc sú obchodnými značkami asociácie Blu-ray Disc Association.

Intel, Pentium a Intel SpeedStep sú obchodnými značkami alebo registrovanými obchodnými značkami spoločnosti Intel Corporation.

Microsoft Windows Vista, Windows Media Center Edition, MS Works, Microsoft Office 2007 Home & Student, Microsoft Office Ready 2007 a logo Windows sú obchodnými značkami alebo registrovanými obchodnými značkami spoločnosti Microsoft Corporation v USA a ďalších krajinách.

i.LINK je obchodnou značkou spoločnosti Sony používanou iba na označenie toho, že výrobok obsahuje rozhranie IEEE 1394.

Roxio Easy Media Creator je obchodnou značkou spoločnosti Sonic Solutions.

WinDVD for VAIO a WinDVD BD for VAIO sú obchodnými značkami spoločnosti InterVideo, Inc.

ArcSoft a logo ArcSoft sú registrovanými obchodnými značkami spoločnosti ArcSoft, Inc. ArcSoft WebCam Companion je obchodnou značkou spoločnosti ArcSoft, Inc.

ATI a ATI Catalyst sú obchodnými značkami spoločnosti Advanced Micro Devices, Inc.

Slovné označenie a logá pripojenia Bluetooth sú vlastníctvom spoločnosti Bluetooth SIG, Inc. a spoločnosť Sony Corporation používa tieto označenia na základe licencie. Ostatné obchodné značky a obchodné názvy sú vlastníctvom príslušných vlastníkov.

Dizajn a technické údaje podliehajú zmenám bez upozornenia. 

Slovné označenie ExpressCard a logá sú vlastníctvom spoločnosti PCMCIA a spoločnosť Sony Corporation používa tieto označenia na základe licencie. Ostatné obchodné značky a obchodné názvy sú vlastníctvom príslušných vlastníkov.

Logo SD je obchodná značka. 

Logo SDHC je obchodná značka. 

MultiMediaCard™ je obchodnou značkou asociácie MultiMediaCard Association.

HDMI, logo HDMI a rozhranie HDMI (High-Definition Multimedia Interface) sú obchodnými značkami alebo registrovanými obchodnými značkami spoločnosti HDMI Licensing LLC.

Všetky ostatné názvy systémov, výrobkov a služieb sú obchodnými značkami príslušných vlastníkov. V príručke sa neuvádzajú označenia ™ a ®.

Technické údaje podliehajú zmenám bez upozornenia. Všetky ostatné obchodné značky sú obchodnými značkami príslušných vlastníkov.

V technických údajoch online nájdete, aký softvér je k dispozícii pre váš model.

