

**SONY**

# Ghid de utilizare

Calculator personal  
Seria VGN-FW



## Cuprins

Înainte de utilizare .....	6
Notă .....	7
Documentație .....	8
Considerații de ergonomie .....	12
Cum să începem .....	14
Localizarea comenzilor și a porturilor .....	15
Despre indicatorii luminoși .....	21
Conectarea la o sursă de alimentare .....	22
Utilizarea acumulatorului .....	23
Închiderea în siguranță a computerului .....	30
Cum să utilizați computerul VAIO .....	31
Utilizarea tastaturii .....	32
Utilizarea dispozitivului Touch Pad .....	34
Utilizarea butoanelor cu funcții speciale .....	35
Utilizarea camerei încorporate MOTION EYE .....	36
Utilizarea unității de disc optice .....	39
Utilizarea modului ExpressCard .....	49
Utilizarea suportului Memory Stick .....	52
Utilizarea altor carduri de memorie .....	58
Utilizarea Internetului .....	61
Utilizarea Wireless LAN (WLAN) .....	62
Utilizarea funcționalității Bluetooth .....	69

Utilizarea dispozitivelor periferice.....	75
Conectarea difuzoarelor externe.....	76
Conectarea unui monitor extern.....	77
Selectarea modurilor de afișare .....	84
Utilizarea funcției pentru monitoare multiple .....	85
Conectarea unui microfon extern .....	87
Conectarea unui dispozitiv Universal Serial Bus (USB).....	88
Conectarea unei imprimante.....	91
Conectarea unui dispozitiv i.LINK .....	92
Conectarea la o rețea (LAN) .....	94
Personalizarea computerului VAIO .....	95
Stabilirea parolei .....	96
Configurarea computerului prin intermediul VAIO Control Center .....	101
Utilizarea modurilor de economisire a energiei .....	102
Gestionarea energiei prin intermediul VAIO Power Management .....	107
Configurarea limbii în Windows Vista Ultimate .....	110
Configurarea modemului.....	111
Îmbunătățirea computerului VAIO .....	113
Adăugarea și îndepărtarea de memorie .....	114

Precauții .....	120
La manipularea ecranului LCD .....	121
La utilizarea sursei de alimentare .....	122
La manipularea computerului.....	123
La utilizarea Camerei încorporate MOTION EYE .....	125
La manipularea dischetelor .....	126
La manipularea discurilor .....	127
La utilizarea acumulatorului .....	128
La utilizarea căștilor .....	129
La manipularea suportului Memory Stick.....	130
La manipularea discului local .....	131
La actualizarea computerului .....	132
Soluționarea problemelor .....	133
Computer .....	135
Securitatea sistemului.....	141
Acumulator .....	142
Cameră încorporată MOTION EYE.....	144
Internet.....	147
Lucru în rețea .....	149
Tehnologie Bluetooth .....	153
Discuri optice .....	158
Monitor .....	163
Imprimare.....	168
Microfon .....	169

Maus .....	170
Difuzoare .....	171
Touch Pad.....	173
Tastatură .....	174
Dischete .....	175
Audio/Video.....	176
Suport Memory Stick.....	179
Periferice .....	180
Opțiuni de asistență .....	181
Informații asistență Sony.....	182
e-Support .....	183
Mărci înregistrate .....	185

# Înainte de utilizare

Felicitări pentru achiziționarea acestui computer Sony VAIO® și bine ați venit la această prezentare a Ghidului de utilizare. Sony a combinat cele mai performante tehnologii audio, video, de calcul și de comunicații pentru a furniza cele mai moderne computere personale.



Imaginile din exterior prezentate în acest manual pot fi ușor diferite față de computerul dumneavoastră.

## Notă

© 2008 Sony Corporation. Toate drepturile rezervate.

Acest manual și aplicațiile software descrise aici, în întregime sau parțial, nu pot fi reproduse, traduse sau reduse la o formă prin care să poată fi citite de sisteme automate, fără aprobare prealabilă, în scris.

Sony Corporation nu oferă nicio garanție în ceea ce privește acest manual, software-ul sau alte informații conținute de prezentul și, prin prezentul, renunță în mod expres la orice garanții implicite sau condiții de comercializare sau conformitate pentru un motiv anume cu privire la acest manual, la software sau alte astfel de informații. Sony Corporation nu va fi responsabilă în nicio situație pentru daunele incidentale, ulterioare sau speciale, rezultate în urma prejudiciilor, contractelor sau în alt mod, produse ca urmare sau în legătură cu acest manual, cu software-ul sau cu alte informații conținute în acest manual sau cu folosirea acestuia.

În manual nu sunt prezente mărcile <sup>TM</sup> sau ®.

Sony Corporation își rezervă dreptul de modifica acest manual sau informațiile conținute de acesta în orice moment, fără notificare. Software-ul descris în prezentul este guvernat de termenii unui acord de licență de utilizare separat.

## Documentație

Documentația include informații imprimate și îndrumări de utilizare ce pot fi citite pe computerul dumneavoastră VAIO.

### Documentația imprimată

- ❑ **Ghid scurt de utilizare** — Descrie procesul de la despachetarea până la pornirea computerului VAIO.
- ❑ **Ghid de depanare și recuperare** — Conține soluții la problemele comune și la defecțiunile computerului, o explicație asupra cum să creați o copie de siguranță adatelor, cum să recuperați sistemul și sursele de informații pentru asistență.
- ❑ **Reglementări, Garanție, Acord de licență utilizator final și Suport tehnic** — Conține condițiile de garanție Sony, siguranță / reglementări, reglementări privitoare la modem, reglementări privitoare la rețeaua LAN wireless, reglementări privitoare la rețeaua WAN wireless, reglementări privitoare la Bluetooth, acord de licență a aplicațiilor software cu utilizatorul final și informații servicii de asistență Sony.



## Documentație neimprimată

- ❑ **Ghid de utilizare** (acest manual) — Explică caracteristici ale computerului. De asemenea, include informații despre programele software furnizate odată cu computerul, precum și informații cu privire la soluționarea problemelor des întâlnite. **Ghid de utilizare** este furnizat în format PDF, pentru a îl putea accesa și imprima cu ușurință.

Pentru a vizualiza acest ghid pe ecran:

- 1 Faceți dublu clic pe pictograma **VAIO User Guide** de pe bara de activități.
- 2 Deschideți folderul pentru limba dumneavoastră.
- 3 Selectați ghidul pe care doriți să îl citiți.



Puteți căuta manual ghidurile de utilizare accesând **Computer > VAIO (C:) (partiția C) > Documentation > Documentation** și deschizând folderul pentru limba dumneavoastră.

Pentru a accesa site-urile Web descrise în acest manual făcând clic pe URL-urile respective ce încep cu <http://>, computerul trebuie conectat la Internet.

- ❑ **Specificații** — Specificațiile online descriu configurațiile hardware și software ale computerului VAIO.

Pentru a vizualiza specificațiile online:

- 1 Conectați-vă la Internet.
- 2 Accesați site-ul Web Sony de asistență online la adresa <http://www.vaio-link.com>.



Este posibil să aveți un disc separat pentru documentația celorlalte accesorii din pachet.

## My Club VAIO

În **My Club VAIO** puteți găsi:

- Informații privind accesoriile compatibile ce vă vor ajuta să extindeți capacitățile computerului.
- O prezentare generală a software-ului și a opțiunilor sale de upgrade.
- Tapete Sony și Club VAIO pe care le puteți descărca și de care vă puteți bucura.
- O listă de linkuri ce vă conduc către site-urile web Sony și Club VAIO.

## Ajutor și Asistență Windows

**Ajutor și Asistență Windows** este o resursă cuprinzătoare pentru sfaturi practice, asistenți de instruire și demonstrații care vă ajută să învățați cum să utilizați computerul.

Folosiți funcția de Căutare, Index sau cuprins pentru a vedea toate resursele de ajutor pentru Windows, inclusiv cele de pe Internet.

Pentru a accesa fișierele de **Ajutor și Asistență Windows**, faceți clic pe **Start**  și pe **Ajutor și Asistență**. Sau accesați **Ajutor și Asistență Windows** ținând apăsată tasta Microsoft Windows și apăsând pe tasta **F1**.

## Alte surse

- ❑ Consultați fișierele ajutor din software-ul pe care îl folosiți pentru informații detaliate despre funcții și soluționarea problemelor.
- ❑ Accesați <http://www.club-vaio.com> pentru a găsi asistenți de instruire online despre software-ul VAIO preferat.

## Considerații de ergonomie

Veți folosi acest computer ca dispozitiv portabil în diferite medii. Când este posibil, trebuie să încercați să țineți cont de următoarele considerații ergonomice pentru utilizare staționară sau portabilă:

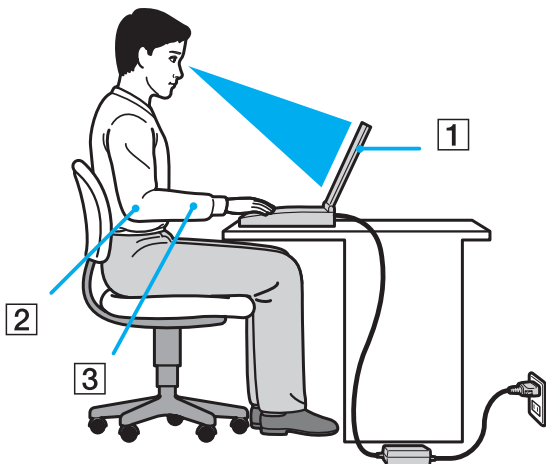

- ❑ **Poziția computerului** — Așezați computerul direct în fața dumneavoastră (1). Țineți antebrațele în poziție orizontală (2), cu încheieturile într-o poziție neutră, confortabilă (3) în timp ce folosiți tastatura, dispozitivul touch pad sau mausul extern. Lăsați brațele să atârne natural, pe lângă corp. Faceți pauze în timpul sesiunilor de utilizare a computerului. Utilizarea excesivă a computerului poate tensiona ochii, mușchii sau tendoanele.
- ❑ **Mobila și postura** — Stați pe un scaun cu spătar bun. Ajustați nivelul scaunului în așa fel în tălpile să stea pe podea. Un suport pentru picioare vă poate face să vă simțiți mai confortabil. Stați într-o poziție dreaptă, relaxată și evitați să vă aplecați în față sau să vă lăsați prea mult pe spate.

- ❑ **Unghiul de vizualizare a ecranului computerului** — Folosiți funcția de înclinare a ecranului pentru a găsi cea mai bună poziție. Puteți reduce tensionarea ochilor și oboseala mușchilor prin ajustarea înclinării ecranului în poziția potrivită. Ajustați și nivelul luminozității ecranului.
- ❑ **Iluminare** — Alegeți o locație în care ferestrele și luminile nu provoacă strălucire și nu se reflectă în ecran. Folosiți iluminarea indirectă pentru a evita petele luminoase de pe ecran. Iluminarea corespunzătoare aduce un plus de confort și de eficiență a lucrului.
- ❑ **Poziționarea unui monitor extern** — Atunci când folosiți un monitor extern, așezați-l la o distanță confortabilă. Asigurați-vă că ecranul monitorului este la nivelul ochilor sau un pic mai jos atunci când stați în fața monitorului.

# Cum să începem

Această secțiune descrie cum să începeți să utilizați computerul VAIO.

- ❑ **Localizarea comenzilor și a porturilor** ([pagina 15](#))
- ❑ **Despre indicatorii luminoși** ([pagina 21](#))
- ❑ **Conectarea la o sursă de alimentare** ([pagina 22](#))
- ❑ **Utilizarea acumulatorului** ([pagina 23](#))
- ❑ **Închiderea în siguranță a computerului** ([pagina 30](#))

# Localizarea comenzilor și a porturilor

Petreceți câteva momente identificând comenzile și porturile prezentate în paginile următoare.

## Parte frontală

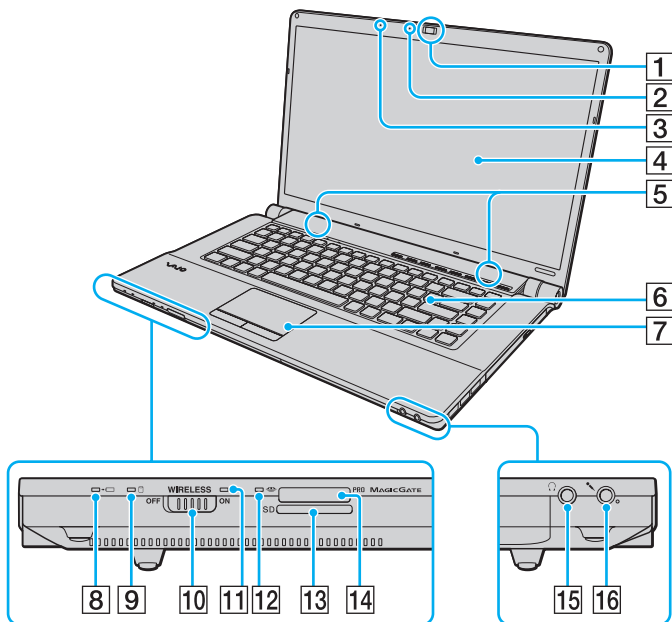

- 1 Camera încorporată **MOTION EYE** (pagina 36)
- 2 Indicator cameră încorporată **MOTION EYE** (pagina 21)
- 3 Microfon încorporat (mono)
- 4 Ecran LCD (pagina 121)
- 5 Difuzoare încorporate (stereo)
- 6 Tastatură (pagina 32)
- 7 Touch pad (pagina 34)
- 8 Indicator încărcare (pagina 21)
- 9 Indicator unitate hard disk/unitate de disc optică (pagina 21)
- 10 Comutator **WIRELESS** (pagina 62)
- 11 Indicator **WIRELESS** (pagina 21)
- 12 Indicator Media Access (pagina 21)
- 13 Fantă pentru cartelă de memorie **SD** (pagina 58)
- 14 Fantă Memory Stick\* (pagina 52)
- 15 Conector pentru căști (pagina 76)
- 16 Conector pentru microfon (pagina 87)

\* Computerul dumneavoastră este compatibil cu suport Memory Stick standard și duo.

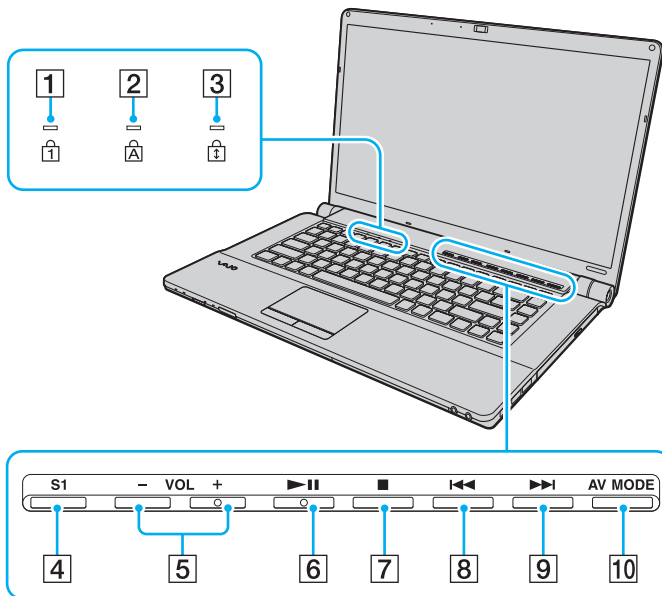

- 1 Indicator Num lock (pagina 21)
- 2 Indicator Caps lock (pagina 21)
- 3 Indicator Scroll lock (pagina 21)
- 4 Buton **S1** (pagina 35)
- 5 Butoane **VOL-/VOL+** (pagina 35)
- 6 Buton Redare/Pauză (pagina 35)
- 7 Buton oprire (pagina 35)
- 8 Buton înapoi (pagina 35)
- 9 Buton înainte (pagina 35)
- 10 Buton **AV MODE** (pagina 35)



În spate

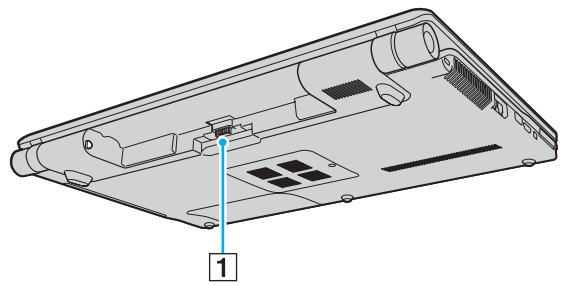

**1** Conector acumulator

## Dreapta

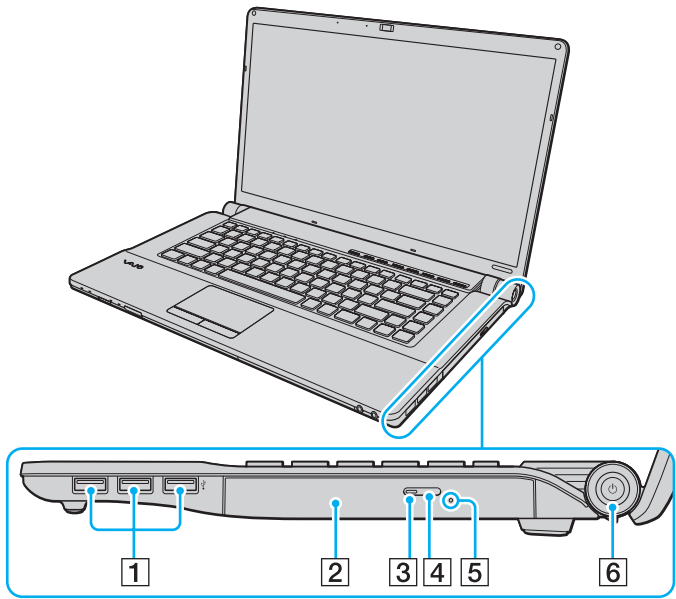

- 1 Porturi Hi-Speed USB (USB 2.0)\* (pagina 88)
- 2 Unitate de disc optică (pagina 39)
- 3 Indicator unitate de disc optică (pagina 21)
- 4 Buton de scoatere a unității (pagina 39)
- 5 Orificiu scoatere manuală (pagina 158)
- 6 Buton/indicator alimentare (pagina 21)

\* Suportă viteze mari/complete/mici.

## Stânga

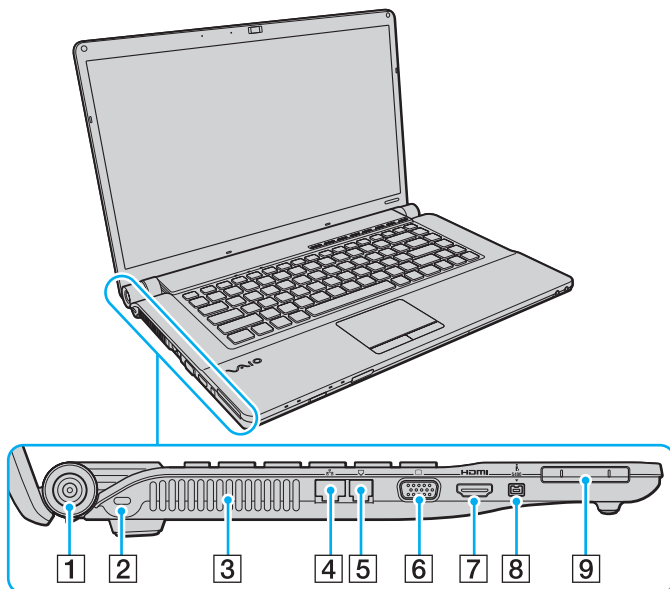

- 1 Port **DC IN** (pagina 22)
- 2 Compartiment securitate
- 3 Aerisire
- 4 Port rețea (Ethernet) (pagina 94)
- 5 Port modem (pagina 61)
- 6 Port monitor\* (pagina 78)
- 7 Port **HDMI**\* (pagina 78)
- 8 Port i.LINK 4-pin (S400) (pagina 92)
- 9 Fantă ExpressCard/34 (pagina 49)

\* Aceste două porturi se exclud reciproc. Atunci când la un port este conectat un monitor extern, celălalt port este dezactivat.



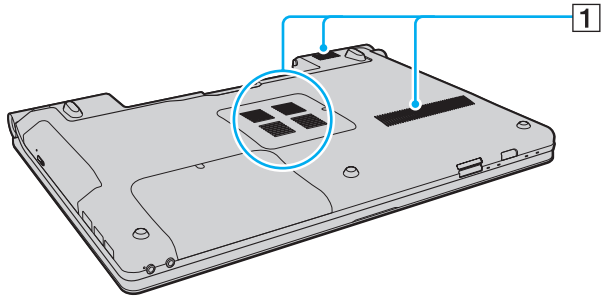



## Dedesubt



**1** Aerisiri

## Despre indicatorii luminoși

Computerul este echipat cu următorii indicatori luminoși.

Indicator	Funcții
Alimentare 	Iluminează de culoare verde atunci când computerul este pornit, clipește rar, de culoare portocalie, atunci când computerul este în modul Repaus și se stinge atunci când computerul este trecut în modul Hibernare sau când este oprit.
Încărcare 	Iluminează atunci când acumulatorul se încarcă. Consultați <b>Încărcarea acumulatorului (pagina 26)</b> pentru informații suplimentare.
Cameră încorporată <b>MOTION EYE</b>	Iluminează atunci când camera încorporată <b>MOTION EYE</b> este folosită.
Media Access	Iluminează în timp ce se citesc sau se scriu date de pe/pe o cartelă de memorie. (Nu treceți computerul în modul Repaus și nu îl opriți atunci când acest indicator este aprins.) Atunci când indicatorul este stins, cartela de memorie nu este utilizată.
Unitate de disc optică	Iluminează în timp ce se citesc sau se scriu date de pe/pe suportul de disc optic. Atunci când indicatorul este stins, suportul de disc optic nu este utilizat.
Unitate hard disk/ unitate de disc optică 	Iluminează în timp ce se citesc sau se scriu date de pe/pe unitatea de hard disk sau suportul de disc optic. Nu treceți computerul în modul Repaus și nu îl opriți atunci când acest indicator este aprins.
Num lock 	Apăsați tasta <b>Num Lk</b> pentru a activa tastatura numerică. Apăsați-o încă o dată pentru a dezactiva tastatura numerică. Tastatura numerică nu este activă atunci când indicatorul este stins.
Caps lock 	Apăsați tasta <b>Caps Lock</b> pentru a scrie cu majuscule. Literalele sunt scrise normal dacă apăsați tasta <b>Shift</b> în timp ce indicatorul este aprins. Apăsați tasta încă o dată pentru a stinge indicatorul. Când indicatorul Caps lock este stins se revine la scrierea cu litere normale.
Scroll lock 	Apăsați tasta <b>Scr Lk</b> pentru a schimba felul în care se derulează imaginea. Când indicatorul Scroll lock este stins se revine la derularea normală. Tasta <b>Scr Lk</b> funcționează în mod diferit în funcție de programul pe care îl utilizați și nu funcționează cu toate programele.
<b>WIRELESS</b>	Iluminează atunci când comutatorul <b>WIRELESS</b> este pornit, cu condiția ca cel puțin o opțiune fără fir să fie activată în fereastra <b>VAIO Smart Network</b> .

## Conectarea la o sursă de alimentare

Puteți folosi fie un adaptor CA sau un acumulator reîncărcabil ca sursă de alimentare pentru computer.

### Utilizarea adaptorului CA



Folosiți pentru conectare doar adaptorul CA furnizat.

#### Pentru a folosi adaptorul CA

- 1 Conectați un capăt al cablului de alimentare (1) la adaptorul CA (3).
- 2 Conectați celălalt capăt al cablului de alimentare la o priză CA (2).
- 3 Conectați cablul conectat la adaptorul CA (3) la portul **DC IN** (4) de pe computer.

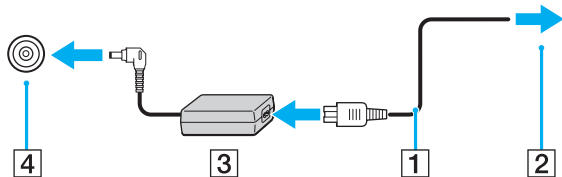

!  
Forma prizei AC IN variază în funcție de adaptorul CA.



Pentru a deconecta complet computerul de la sursa de curent alternativ, deconectați adaptorul CA.

Asigurați-vă că priza CA este ușor de accesat.

Dacă nu doriți să folosiți computerul pentru o perioadă lungă de timp, activați modul Hibernare. Consultați **Utilizarea modului Hibernare (pagina 105)**. Acest mod de economisire a energiei reduce timpul de oprire și de reluare a activității.

## Utilizarea acumulatorului

Acumulatorul furnizat odată cu computerul nu este încărcat în întregime în momentul livrării.

### Instalarea acumulatorului

Pentru a instala acumulatorul

- 1 Opriți computerul și închideți capacul ecranului LCD.
- 2 Glisați spre interior comutatorul **LOCK** (1).

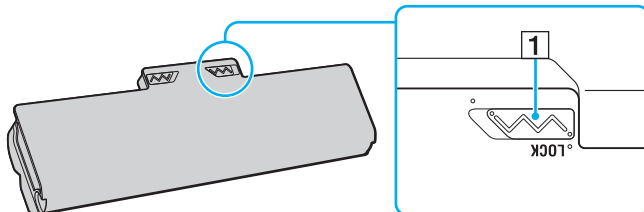

- 3 Glisați acumulatorul în diagonală în compartimentul pentru acumulator până când ieșiturile (2) de pe ambele părți ale compartimentului pentru acumulator se potrivesc în locașurile decupate în formă de U (3) de pe ambele părți ale acumulatorului.

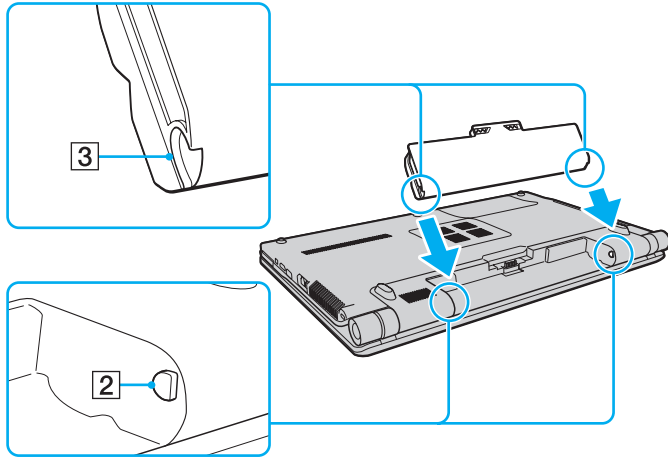



- 4 Rotiți acumulatorul în direcția indicată de săgeată și împingeți acumulatorul în compartiment până când se fixează la locul său.

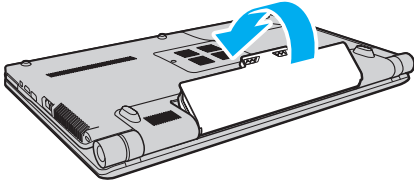

- 5 Glisați spre exterior comutatorul acumulatorului **LOCK** pentru a fixa acumulatorul în computer.



Atunci când computerul este conectat direct la o sursă de curent alternativ și are un acumulator instalat, folosește curent de la priza CA.



Unii acumulatori reîncărcabili nu respectă standardele Sony de calitate și siguranță. Din motive de securitate acest computer funcționează doar cu acumulatori Sony proiectați pentru acest model. Dacă instalați un alt tip de acumulator, acumulatorul nu va fi încărcat și computerul nu va funcționa.

## Încărcarea acumulatorului

Acumulatorul furnizat odată cu computerul nu este încărcat în întregime în momentul livrării.

Pentru a încărca acumulatorul

- 1 Instalați acumulatorul.
- 2 Conectați adaptorul CA la calculator.

Indicatorul pentru încărcare se aprinde în timp ce acumulatorul se încarcă. Atunci când acumulatorul se încarcă până aproape de nivelul maxim de încărcare pe care l-ați selectat cu ajutorul funcției de îngrijire a acumulatorului, indicatorul de încărcare se stinge. Pentru a selecta nivelul maxim dorit de încărcare, consultați **Utilizarea funcției de îngrijire a acumulatorului (pagina 28)**.

Starea indicatorului luminos de încărcare	Ce înseamnă
Aprins, de culoare portocalie	Acumulatorul se încarcă.
Stins	Acumulatorul se află în una dintre următoarele stări: - Încărcat complet. - Descărcat complet. - Îndepărtat.
Clipește împreună cu indicatorul luminos verde de alimentare	Acumulatorul este pe punctul de a se descărca. (Modul Normal)
Clipește împreună cu indicatorul luminos portocaliu de alimentare	Acumulatorul este pe punctul de a se descărca. (Modul Repaus)
Clipește rapid, de culoare portocalie	S-a produs o eroare a acumulatorului din cauza unui acumulator avariat sau a unui acumulator deblocat.

**!** Încărcați acumulatorul conform descrierii din acest manual cu privire la prima încărcare a acumulatorului.



Țineți acumulatorul în computer atât timp cât acesta este conectat direct la sursa de curent alternativ. Acumulatorul continuă să se încarce în timp ce utilizați computerul.

Dacă nivelul acumulatorului scade sub 10%, trebuie fie să conectați adaptorul CA pentru a reîncărca acumulatorul, fie să opriți computerul și să instalați un acumulator încărcat.

Acumulatorul furnizat odată cu computerul este un acumulator litiu ion și poate fi reîncărcat oricând. Încărcarea unui acumulator parțial descărcat nu afectează durata de viață a acestuia.

În cazul unor aplicații software și al unor dispozitive periferice, este posibil ca computerul să nu intre în modul Hibernare chiar dacă durata de viață a acumulatorului se apropie de sfârșit. Pentru a evita pierderea de date atunci când folosiți energia acumulatorului, salvați frecvent datele și activați manual un mod de administrare a energiei, precum Inactivitate sau Hibernare.

Dacă acumulatorul se termină atunci când computerul intră în modul Inactivitate, veți pierde toate datele nesalvate. Revenirea la starea de lucru anterioară este imposibilă. Pentru a evita pierderea de date, salvați frecvent datele.

Atunci când computerul este conectat direct la o sursă de curent alternativ și are un acumulator instalat, folosește curent de la priza CA.

## Utilizarea funcției de îngrijire a acumulatorului

Cu ajutorul funcției de îngrijire a acumulatorului puteți selecta nivelul maxim dorit de încărcare pentru a reduce degradarea acumulatorului și puteți verifica nivelul de uzură a acumulatorului.

Pentru a utiliza funcția de îngrijire a acumulatorului

- 1 Faceți clic pe **Start, Toate programele** și apoi pe **VAIO Control Center**.
- 2 Faceți clic pe **Power Management** și pe **Battery Care Function**.
- 3 Faceți clic pentru a selecta caseta de selectare **Enable Battery Care Function** din panoul din dreapta.
- 4 Faceți clic pe **Advanced**.
- 5 Selectați nivelul maxim dorit de încărcare.
- 6 Faceți clic pe **OK**.

Pentru a verifica nivelul de uzură a acumulatorului

Urmați pașii 1 și 4 de la **Pentru a utiliza funcția de îngrijire a acumulatorului** de mai sus și consultați informațiile detaliate. În cazul în care acumulatorul prezintă un nivel de uzură ridicat, înlocuiți acumulatorul cu un nou acumulator Sony original.

## Îndepărtarea acumulatorului

**!** Este posibil să pierdeți date dacă îndepărtați acumulatorul în timp ce computerul este pornit și nu este conectat la adaptorul CA sau dacă îndepărtați acumulatorul în timp ce computerul este în modul Inactivitate.

Pentru a îndepărta acumulatorul

- 1 Opritiți computerul și închideți capacul ecranului LCD.
- 2 Glisați spre interior comutatorul **LOCK** (1).
- 3 Glisați spre interior și țineți de clapeta **RELEASE** (2), introduceți vârful degetului sub clapa (3) de pe acumulator și rotiți acumulatorul în direcția indicată de săgeată, apoi scoateți-l din computer.

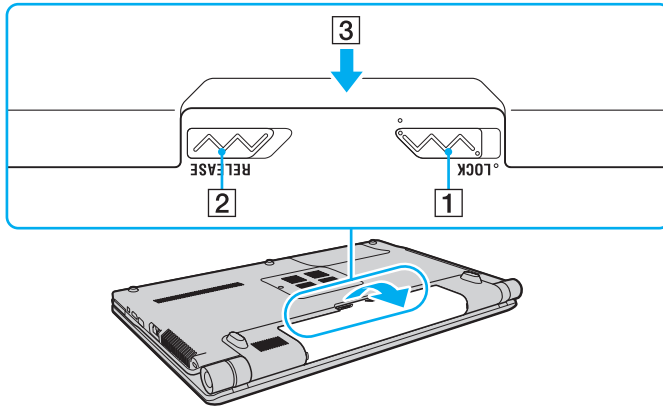

## Închiderea în siguranță a computerului

Pentru a evita pierderea de date nesalvate, opriți corespunzător computerul, după cum este descris mai jos.

### Pentru a opri computerul

- 1 Opriți dispozitivele periferice conectate la computer.
- 2 Faceți clic pe **Start**, pe săgeata  de lângă butonul **Blocare** și apoi pe **Închidere**.
- 3 Răspundeți la orice mesaje ce vă avertizează să salvați documentele sau să luați în considerare alți utilizatori și așteptați ca computerul să se închidă automat.  
Indicatorul luminos de alimentare se stinge.

## Cum să utilizați computerul VAIO

Această secțiune descrie cum să obțineți cele mai bune rezultate folosind computerul VAIO.

- ❑ **Utilizarea tastaturii** ([pagina 32](#))
- ❑ **Utilizarea dispozitivului Touch Pad** ([pagina 34](#))
- ❑ **Utilizarea butoanelor cu funcții speciale** ([pagina 35](#))
- ❑ **Utilizarea camerei încorporate MOTION EYE** ([pagina 36](#))
- ❑ **Utilizarea unității de disc optice** ([pagina 39](#))
- ❑ **Utilizarea modului ExpressCard** ([pagina 49](#))
- ❑ **Utilizarea suportului Memory Stick** ([pagina 52](#))
- ❑ **Utilizarea altor carduri de memorie** ([pagina 58](#))
- ❑ **Utilizarea Internetului** ([pagina 61](#))
- ❑ **Utilizarea Wireless LAN (WLAN)** ([pagina 62](#))
- ❑ **Utilizarea funcționalității Bluetooth** ([pagina 69](#))

## Utilizarea tastaturii







Tastatura dumneavoastră este foarte asemănătoare cu tastatura unui computer personal, însă are taste suplimentare care realizează sarcini specifice modelului.

Site-ul VAIO-Link (<http://www.vaio-link.com>) conține, de asemenea, informații care vă ajută să utilizați tastatura.

## Combinatii și funcții cu tasta Fn



Unele funcții ale tastaturii pot fi folosite numai după ce sistemul de operare s-a inițializat complet.

Combinatii/Optiune	Funcții
<b>Fn +  (F2):</b> comutator difuzor	Pornește și oprește difuzoarele încorporate și căștile.
<b>Fn +  (F5/F6):</b> control al luminozității	Ajustează luminozitatea LCD a ecranului computerului dumneavoastră. Pentru a spori intensitatea luminozității, apăsați <b>Fn+F6</b> și apoi <b>↑</b> sau <b>→</b> sau țineți în continuare apăsat <b>Fn+F6</b> . Pentru a scădea intensitatea luminozității, apăsați <b>Fn+F5</b> și apoi <b>↓</b> sau <b>←</b> sau țineți în continuare apăsat <b>Fn+F5</b> .
<b>Fn +  /  (F7):</b> ieșire dispozitiv de afișaj	Comută între ecranul computerului, un dispozitiv de afișaj extern și ieșire simultană către amândouă.
<b>Fn +  /  (F9/F10):</b> panoramare	Modifică dimensiunea de vizualizare a ecranului. Pentru a face ca vizualizarea ecranului să pară mai mică și mai îndepărtată (micșorare), apăsați <b>Fn+F9</b> . Pentru a face ca vizualizarea ecranului să pară mai mare și mai apropiată (mărire), apăsați <b>Fn+F10</b> . Consultați fișierul ajutor cu privire la <b>VAIO Control Center</b> pentru informații suplimentare.



Combinatii/Optiune	Funcții
Fn +  (F12): hibernare	<p>Oferă cel mai scăzut nivel al consumului de energie. Când executați această comandă, stările în care se află sistemul și dispozitivele periferice conectate sunt salvate pe hard disk și sistemul este scos de sub tensiune. Pentru a reveni la starea inițială a sistemului, utilizați butonul de alimentare pentru a porni computerul.</p> <p>Pentru detalii despre gestionarea energiei, consultați <b>Utilizarea modurilor de economisire a energiei (pagina 102)</b>.</p>

## Utilizarea dispozitivului Touch Pad

Puteți indica, selecta, glisa și derula obiecte pe ecran folosind touch pad.

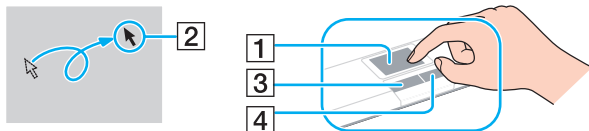

Acțiune	Descriere
Indicare	Deplasați degetul pe touch pad (1) pentru a plasa indicatorul (2) pe un articol sau pe un obiect.
Clic	Apăsați o dată pe butonul din stânga (3).
Dublu clic	Apăsați de două ori pe butonul din stânga.
Clic dreapta	Apăsați o dată pe butonul din dreapta (4). În multe aplicații, această acțiune afișează un meniu de comenzi rapide.
Glisare	Deplasați degetul pe touch pad în timp ce apăsați butonul din stânga.
Derulare	Glisați degetul de-a lungul marginii din dreapta a dispozitivului touch pad pentru a derula pe verticală. Glisați degetul de-a lungul marginii de jos pentru a derula orizontal (funcția de derulare este disponibilă doar cu aplicații care sunt compatibile cu funcția de derulare touch pad).







Puteți dezactiva/activa dispozitivul touch pad în timp ce un mouse este conectat la computer. Pentru a modifica setările dispozitivului touch pad, faceți clic pe **Start, Toate programele, VAIO Control Center, Keyboard and Mouse și Pointing Device**.



Înainte de a dezactiva dispozitivul touch pad, asigurați-vă că ați conectat un mouse. Dacă dezactivați dispozitivul touch pad fără a conecta un mouse, pentru operații de indicare veți putea folosi numai tastatura.

## Utilizarea butoanelor cu funcții speciale

Computerul dumneavoastră este echipat cu butoane speciale pentru a vă ajuta să folosiți funcții specifice ale computerului.

Buton cu funcție specială	Funcții
<p><b>S1</b></p> <p>Buton S1 <input type="text"/></p>	<p>Implicit, butonul <b>S1</b> lansează <b>VAIO Guide</b>.</p> <p> Funcția implicită atribuită butonului poate fi diferită de cea de mai sus. În astfel de situații, puteți schimba funcția atribuită din fereastra pentru schimbarea atribuirii funcției butonului <b>S1</b>. Pentru a afișa această fereastră, mențineți apăsat butonul sau lansați și navigați prin <b>VAIO Control Center</b>. Consultați fișierul de ajutor cu privire la <b>VAIO Control Center</b> pentru atribuirea de funcții butonului <b>S1</b>.</p>
<p>Butoane <b>VOL-/VOL+</b></p> <p>- VOL +</p> <p><input type="text"/> <input type="text"/></p>	<p>Descrește (-) și crește (+) volumul.</p>
<p></p> <p>Buton Redare/Pauză <input type="text"/></p>	<p>Pornește sau întrerupe redarea unui suport CD, DVD sau Blu-ray Disc™* sau a unui fișier de muzică/video stocat pe unitatea de hard disk.</p>
<p></p> <p>Buton oprire <input type="text"/></p>	<p>Oprește redarea unui suport CD, DVD sau disc Blu-ray* sau a unui fișier de muzică/video stocat pe unitatea de hard disk.</p>
<p></p> <p>Buton înapoi <input type="text"/></p>	<p>Redă capitolul/fișierul anterior în timpul redării video sau melodia/fișierul anterior în timpul redării audio.</p>
<p></p> <p>Buton înainte <input type="text"/></p>	<p>Redă capitolul/fișierul următor în timpul redării video sau melodia/fișierul următor în timpul redării audio.</p>
<p><b>AV MODE</b></p> <p>Buton AV MODE <input type="text"/></p>	<p>Lansează <b>VAIO Launcher</b>, pentru selectarea software-ului pe care îl doriți.</p> <p>Din <b>VAIO Launcher</b> puteți modifica opțiunile implicite ale aplicației. Pentru a face acest lucru, mențineți apăsat butonul <b>AV MODE</b>, pentru a afișa fereastra de setare.</p>

\* Doar în cazul modelelor cu o unitate de disc Blu-ray. Pentru redare, folosiți aplicația **WinDVD BD**.

## Utilizarea camerei încorporate MOTION EYE

Computerul dumneavoastră este echipat cu o cameră încorporată **MOTION EYE**.

Camera încorporată **MOTION EYE** adaugă funcționalitate video aplicațiilor software de mesagerie instantanee și aplicațiilor software de editare video și vă permite să capturați imagini fixe și filme cu aplicația software preinstalată pentru capturarea imaginilor.

Camera încorporată **MOTION EYE** este activată la pornirea computerului, astfel încât computerul este pregătit pentru o video-conferință folosind o astfel de aplicație software.

Rețineți că prin lansarea sau părăsirea aplicației software de mesagerie instantanee sau de editare video nu se activează și nici nu se dezactivează camera încorporată **MOTION EYE**.



Camera încorporată **MOTION EYE** nu poate fi partajată între mai multe aplicații software. Dacă o altă aplicație software folosește camera, părăsiți aplicația respectivă înainte de a folosi camera încorporată **MOTION EYE**.



Fereastra de vizualizare poate prezenta unele anomalii, de exemplu linii horizontale, în cazul în care vizualizați un obiect care se deplasează rapid. Acest lucru este normal și nu indică o defecțiune.

Nu puteți utiliza camera încorporată **MOTION EYE** cu aplicația software **Microsoft Windows Movie Maker**.

## Capturarea imaginilor fixe

Pentru a captura o imagine fixă

- 1 Faceți clic pe **Start, Toate programele, ArcSoft WebCam Companion 2** și pe **WebCam Companion 2** pentru a lansa **WebCam Companion 2**.
- 2 Faceți clic pe pictograma **Capture** din fereastra principală.
- 3 Îndreptați camera către subiectul dumneavoastră.
- 4 Faceți clic pe butonul **Capture** de sub imaginea afișată.  
Imaginea curentă din vizualizarea de detectare este capturată și imaginea sa redusă este adăugată în vizualizarea de imagini reduse din panoul din stânga al ferestrei principale.



Atunci când se capturează o imagine într-un loc întunecat, faceți clic pe pictograma **WebCam Settings** după pasul 2 și selectați opțiunea pentru lumină scăzută sau pentru compensarea luminii scăzute din fereastra de proprietăți.

**WebCam Companion 2** oferă mult mai multe funcții. Consultați fișierul de ajutor cu privire la aplicația software pentru informații suplimentare.

## Capturarea filmelor

Pentru a captura un film

- 1 Faceți clic pe **Start, Toate programele, ArcSoft WebCam Companion 2** și pe **WebCam Companion 2** pentru a lansa **WebCam Companion 2**.
- 2 Faceți clic pe pictograma **Record** din fereastra principală.
- 3 Îndreptați camera către subiectul dumneavoastră.
- 4 Faceți clic pe butonul **Record Video** de sub imaginea afișată pentru a porni înregistrarea filmului.
- 5 După ce ați terminat, faceți clic din nou pe butonul **Record Video** pentru a opri înregistrarea. Primul cadru al filmului capturat este adăugat în vizualizarea de imagini reduse din panoul din stânga al ferestrei principale.



Atunci când se capturează un film într-un loc întunecat, faceți clic pe pictograma **WebCam Settings** după pasul 2 și selectați opțiunea pentru lumină scăzută sau pentru compensarea luminii scăzute din fereastra de proprietăți.

**WebCam Companion 2** oferă mult mai multe funcții. Consultați fișierul de ajutor cu privire la aplicația software pentru informații suplimentare.

## Utilizarea unității de disc optice

Computerul dumneavoastră este echipat cu o unitate de disc optică.

Pentru a introduce un disc

- 1 Porniți computerul.
- 2 Apăsați pe butonul de scoatere a unității (1) pentru a deschide unitatea. Tava glisează în afară.
- 3 Plasați un disc în mijlocul tăvii, cu partea cu eticheta orientată în sus, și împingeți-l ușor în jos până când discul se fixează la locul lui.

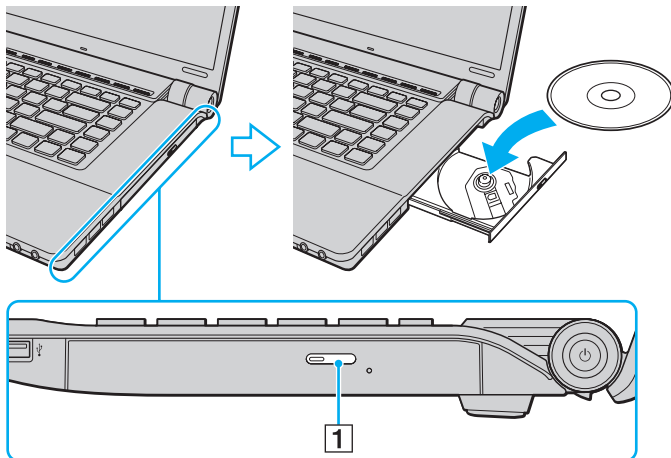

#### 4 Închideți tava prin împingere ușoară.



Nu îndepărtați discul optic atunci când computerul se află într-un mod de economisire a energiei (Inactivitate sau Hibernare). Acest lucru poate duce la defectarea computerului.



Dacă intenționați să folosiți o unitate de disc optică, externă, conectați unitatea înainte de a lansa orice program de utilizare a discului instalat în prealabil.



## Citirea și scrierea de discuri optice

Computerul dumneavoastră poate reda și înregistra CD-uri, DVD-uri și discuri Blu-ray, în funcție de modelul achiziționat. Consultați specificațiile pentru tipul de unitate de disc optică instalată pe modelul dumneavoastră. Consultați tabelul de mai jos pentru a vedea ce tipuri de suporturi acceptă unitatea dumneavoastră de disc optică.

Rĭ: care pot fi redade și înregistrate  
 R: care pot fi redade, însă nu pot fi înregistrate  
 -: care nu pot fi nici redade, nici înregistrate

	CD-ROM	CD Video	CD Audio	CD Extra	CD-R/ RW	DVD-ROM	DVD-Video	BD-ROM	DVD-R/ RW	DVD+R/ RW	DVD+R DL	DVD-R DL	DVD-RAM	BD-R <sup>*9</sup> / RE <sup>*10</sup>
DVD±RW/ ±R DL/RAM	R	R	R	R	Rĭ	R	R	-	Rĭ <sup>*1</sup> *2	Rĭ	Rĭ <sup>*5</sup>	Rĭ <sup>*6</sup>	Rĭ <sup>*3</sup> *4	-
Disc Blu-ray	R	R	R	R	Rĭ <sup>*8</sup>	R	R	R	Rĭ <sup>*1</sup> *2	Rĭ	Rĭ <sup>*5</sup>	Rĭ <sup>*6</sup>	Rĭ <sup>*3</sup> *4	Rĭ <sup>*7</sup> *11
Disc combo Blu-ray	R	R	R	R	Rĭ <sup>*8</sup>	R	R	R	Rĭ <sup>*1</sup> *2	Rĭ	Rĭ <sup>*5</sup>	Rĭ <sup>*6</sup>	Rĭ <sup>*3</sup> *4	R <sup>*11</sup>

<sup>\*1</sup> Suportă scrierea de date pe discuri DVD-R compatibile cu DVD-R pentru Versiunea Generală 2.0/2.1.

<sup>\*2</sup> Suportă scrierea de date pe discuri DVD-RW compatibile cu DVD-RW Versiunea 1.1/1.2.

<sup>\*3</sup> Unitatea de disc DVD±RW/RAM a computerului dumneavoastră nu suportă cartușul DVD-RAM. Folosiți discuri fără cartuș sau discuri cu cartuș detașabil.

<sup>\*4</sup> Nu este suportată scrierea de date pe discurile DVD-RAM cu o singură față (2,6 GB) compatibile cu DVD-RAM Versiunea 1.0.  
Nu este suportat discul DVD-RAM Versiunea 2.2/12X-SPEED DVD-RAM Revizuirea 5.0.

<sup>\*5</sup> Scrierea de date pe discurile DVD+R DL (Double Layer - Strat Dublu) se poate face doar pe discurile ce acceptă înregistrarea DVD+R DL (Double Layer - Strat Dublu).

<sup>\*6</sup> Scrierea de date pe discurile DVD-R DL (Dual Layer) poate fi făcută doar pe discuri ce acceptă înregistrarea DVD-R DL (Dual Layer).

<sup>\*7</sup> Suportă scrierea de date pe discurile BD-R Versiunea 1.1 (discuri cu un singur strat cu capacitate de 25 GB, discuri cu strat dublu cu capacitatea de 50 GB) și pe discuri BD-RE Versiunea 2.1 (discuri cu un singur strat cu capacitate de 25 GB, discuri cu strat dublu cu capacitatea de 50 GB).

<sup>\*8</sup> Scrierea de date pe discuri CD-RW Ultra Speed nu este acceptată în cazul modelelor cu anumite tipuri de unitate de disc Blu-ray.

<sup>\*9</sup> BD-R reprezintă formatul Blu-ray Disc-Recordable în Versiunea 1.1.

<sup>\*10</sup> BD-RE reprezintă formatul Blu-ray Disc-Rewritable în Versiunea 2.1.

<sup>\*11</sup> Unitatea de disc Blu-ray de pe computerul dumneavoastră nu acceptă discurile BD-RE Versiunea 1.0 și nici discurile Blu-ray cu cartuș.

! Acest produs este proiectat pentru a reda discuri ce respectă specificațiile standardului Compact Disc Digital Audio (Standard CD). Un DualDisc este un disc cu două fețe cu un strat înregistrat DVD de pe o față și cu un strat audio digital pe cealaltă față. Este important de reținut că partea audio (partea non-DVD) a discurilor DualDisc nu poate fi redată cu acest produs, deoarece nu respectă Standardul CD.

Din cauza multitudinii de formate de disc disponibile în prezent, atunci când cumpărați discuri deja înregistrate sau goale pentru a le folosi cu computerul VAIO, citiți mai întâi cu atenție indicațiile de pe ambalajul discului pentru a verifica compatibilitatea de redare și de înregistrare cu cunitățile de disc optice ale computerului dumneavoastră. Sony NU garantează compatibilitatea unităților CD VAIO cu discuri care nu respectă formatul standard oficial „CD” (sau standardul „DVD” în cazul unităților DVD sau standardul „Blu-ray Disc” în cazul unităților de disc Blu-ray). FOLOSIREA DE DISCURI INCOMPATIBILE POATE DUCE LA DETERIORAREA IREVERSIBILĂ A COMPUTERULUI DUMNEAVOASTRĂ VAIO SAU POATE GENERA CONFLICTE ÎNTRE APLICAȚIILE SOFTWARE ȘI POATE CAUZA BLOCAREA SISTEMULUI. Pentru întrebări privitoare la formatele de disc, contactați editorul discului înregistrat sau producătorul discului înregistrabil.



Scrierea pe discuri 8cm nu este suportată.

! Pentru a reda în mod continuu Discuri Blu-ray protejate prin drepturi de autor, trebuie să actualizați cheia AACs. Rețineți că actualizarea cheii AACs necesită acces la Internet.

În ceea ce privește alte dispozitive pentru suporturi optice, diferitele circumstanțe pot limita compatibilitatea sau pot face imposibilă redarea Discului Blu-ray. Este posibil ca computerele VAIO să nu suporte redarea filmelor de pe suporturi cu pachete înregistrate în formate AVC sau VC1 la o rată de biți superioară.

Sunt necesare setări cu privire la regiune pentru unele tipuri de conținut de pe suporturile DVD și BD-ROM. Dacă setarea regiunii unității de disc optice și codul regiunii discului nu coincid, redarea este imposibilă.

În afara cazului în care dispozitivul de afișaj respectă standardul High-bandwidth Digital Content Protection (HDCP), nu veți putea reda sau vizualiza conținutul Discurilor Blu-ray protejate prin drepturi de autor.

Unele materiale conținute pe suporturi pot limita ieșirea video la o definiție standard sau pot interzice în totalitate ieșirea video analog. Se recomandă cu tărie implementarea unui mediu compatibil HDCP digital pentru o compatibilitate și pentru o calitate a vizionării optime.

## Note cu privire la scrierea de date pe un disc

- ❑ Folosiți doar aplicația software Sony recomandată, ce este instalată în prealabil pe computer, pentru a scrie date pe un disc. Este posibil ca alte programe software să nu fie complet compatibile și să ducă la apariția de erori.
- ❑ Pentru a face ca datele de pe un disc să poată fi citite pe unitatea de disc optică, trebuie să închideți sesiunea înainte de a scoate discul. Pentru a realiza acest proces, urmați instrucțiunile incluse în aplicația software.
- ❑ Folosiți doar discuri circulare. Nu folosiți discuri care au alte forme (stea, inimă, card etc.), deoarece acest lucru poate deteriora unitatea de disc optică.
- ❑ Nu bruscați și nu mișcați computerul în timp ce se scriu date pe disc.
- ❑ Dezactivați economizorul ecranului și părăsiți aplicațiile software antivirus înainte de a scrie date pe disc.
- ❑ Nu folosiți programe utilitare rezidente în memorie atunci când scrieți date pe un disc. Acest lucru poate determina defectarea computerului dvs.
- ❑ Înainte de folosirea de aplicații software proprii pentru scrierea discurilor, asigurați-vă că părăsiți și închideți toate celelalte aplicații.
- ❑ Nu comutați computerul la niciunul dintre modurile de economisire a energiei în timp ce utilizați aplicații software preinstalate sau aplicații software de scriere a CD-urilor.
- ❑ Conectați și folosiți adaptorul CA pentru a alimenta computerul sau asigurați-vă că acumulatorul este încărcat cel puțin 50%.
- ❑ Pentru a adăuga date pe un disc utilizat, trebuie să folosiți aceeași aplicație software de inscripționare discuri. Utilizarea unui alt software de inscripționare decât cel utilizat la inscripționarea anterioară poate determina eșecul operațiunii. De exemplu, dacă aveți un disc cu date pe care l-ați scris folosind aplicația software **Roxio Easy Media Creator**, folosiți aplicația software **Roxio Easy Media Creator** pentru a adăuga mai multe date pe același disc.

## Note privind redarea discurilor

Pentru a obține o performanță optimă atunci când redați discuri, trebuie să urmați aceste recomandări.

- ❑ Este posibil ca unele playere CD și unele unități de disc optice să nu poată reda CD-uri audio create cu suporturi CD-R sau CD-RW.
- ❑ Este posibil ca unele playere DVD și unele unități de disc optice să nu poată reda DVD-uri create cu suporturi DVD+R DL, DVD-R DL, DVD+R, DVD+RW, DVD-R, DVD-RW sau DVD-RAM.
- ❑ Nu folosiți programe utilitare rezidente în memorie pentru a accelera accesul la disc atunci când redați un disc. Acest lucru poate determina defectarea computerului dvs.
- ❑ Nu comutați computerul la niciunul dintre modurile de economisire a energiei în timp ce computerul redă un disc.
- ❑ Indicatorii de cod de regiune sunt etichetați pe DVD-uri pentru a indica în ce regiune și pe ce tip de player puteți reda discul. Dacă pe discul DVD sau pe ambalajul său nu se află eticheta „2” (Europa aparține regiunii „2”) sau „toate” (puteți reda acest DVD în majoritatea regiunilor din lume), nu puteți reda discul pe computer.

!

Dacă schimbați codul regiunii DVD în timp ce rulează aplicația software **WinDVD** or **WinDVD BD**, reporniți aplicația software sau scoateți discul și introduceți-l iar pentru a aplica noile setări.

- ❑ Nu încercați să modificați setările codului regiunii din unitatea DVD. Nicio problemă cauzată de modificarea setărilor codului regiunii din unitatea DVD nu este acoperită de garanție.

## Redarea CD-urilor

Pentru a reda un CD audio

- 1 Introduceți un disc în unitatea de disc optică.
- 2 Dacă pe desktop nu apare nimic, faceți clic pe **Start, Toate programele** și alegeți aplicația software pentru a reda CD-ul.  
Dacă apare fereastra **CD audio**, faceți clic pentru a selecta o opțiune.

## Copierea de fișiere pe CD-uri

Pentru a copia fișiere pe un disc

! Nu bruscați și nu mișcați computerul în timp ce se scriu date pe disc.

- 1 Introduceți un disc în unitatea de disc optică.  
Dacă apare fereastra **Redare automată**, faceți clic pe **Inscripționare fișiere pe disc** și urmați instrucțiunile de pe ecran până când apare folderul discului gol.
- 2 Deschideți folderul care conține fișierele pe care doriți să le copiați și trageți-le în folderul discului gol.
- 3 Închideți folderul discului.

## Redarea de DVD-uri

Pentru a reda un DVD

- 1 Închideți toate aplicațiile software aflate în execuție.
- 2 Introduceți un DVD în unitatea de disc optică.
- 3 Dacă pe desktop nu apare nimic, faceți clic pe **Start, Toate programele** și alegeți aplicația software pentru a reda DVD-ul.

Pentru a afla instrucțiuni despre utilizarea aplicației software, consultați fișierul ajutor al aplicației software DVD.

## Copierea de fișiere pe DVD-uri

Pentru a copia fișiere pe un disc

- 1 Conectați adaptorul CA la calculator.
- 2 Închideți toate aplicațiile software aflate în execuție.
- 3 Introduceți un disc în unitatea de disc optică.
- 4 Dacă pe desktop nu apare nimic, faceți clic pe **Start, Toate programele** și alegeți aplicația software de inscripționare DVD-uri dorită, pentru a copia fișiere pe disc.

Pentru a afla instrucțiuni despre utilizarea aplicației software, consultați fișierul ajutor al aplicației software de scriere a datelor pe DVD.

## Redarea suporturilor de disc Blu-ray

! Funcția de redare a discurilor Blu-ray este disponibilă doar în cazul anumitor modele. Consultați specificațiile online pentru a afla tipul unității de disc optice, apoi **Citirea și scrierea de discuri optice (pagina 41)** pentru informații despre suporturile de disc compatibile.

### Pentru a reda suporturi de tip Blu-ray Disc

- 1 Închideți toate aplicațiile software aflate în execuție.
- 2 Introduceți un suport de disc Blu-ray în unitatea de disc optică.
- 3 Dacă în spațiul de lucru nu apare nimic, faceți clic pe **Start, Toate programele** și alegeți aplicația software pentru redarea discului Blu-ray.

Pentru a afla instrucțiuni despre utilizarea aplicației software, consultați fișierul de ajutor al aplicației.

## Copierea de fișiere pe suporturile de disc Blu-ray

! Funcția de scriere a discurilor Blu-ray este disponibilă doar în cazul anumitor modele. Consultați specificațiile online pentru a afla tipul unității de disc optice, apoi **Citirea și scrierea de discuri optice (pagina 41)** pentru informații despre suporturile de disc compatibile.

### Pentru a copia fișiere pe un suport de tip Blu-ray Disc

- 1 Conectați adaptorul CA la calculator.
- 2 Închideți toate aplicațiile software aflate în execuție.
- 3 Introduceți un suport de disc Blu-ray în unitatea de disc optică.
- 4 Dacă în spațiul de lucru nu apare nimic, faceți clic pe **Start, Toate programele** și alegeți aplicația software de scriere a datelor pe discuri Blu-ray pentru a copia fișierele pe disc.

Pentru a afla instrucțiuni despre utilizarea aplicației software, consultați fișierul de ajutor al aplicației software de scriere a datelor pe discuri Blu-ray.



## Utilizarea modulului ExpressCard

Computerul dumneavoastră este echipat fie cu un compartiment Universal ExpressCard\*, fie cu un compartiment ExpressCard/34\* pentru transferarea de date între camere digitale, camere video, playere audio și alte dispozitive audio/video. Cel dintâi poate fi folosit fie cu un modul ExpressCard/34 (lat de 34mm) sau cu un modul ExpressCard/54 (lat de 54mm)\* după cum se arată mai jos; iar cel din urmă, doar cu un modul ExpressCard/34\*.

- Modulul ExpressCard/34\*



- Modulul ExpressCard/54\*



Computerul dumneavoastră este echipat cu un compartiment ExpressCard/34\*.

\* În acest manual sunt numite compartimentul ExpressCard și modulul ExpressCard.

## Introducerea unui modul ExpressCard



Fiți atenți când introduceți sau când scoateți modulul ExpressCard din compartiment. Nu forțați introducerea sau scoaterea modulului.



Nu trebuie să opriți computerul înainte de a introduce sau de a scoate modulul ExpressCard.

### Pentru a introduce un modul ExpressCard

- 1 Localizați compartimentul ExpressCard.
- 2 Împingeți cu grijă modulul ExpressCard în compartiment până se fixează la locul său. Nu îl forțați să intre în compartiment.

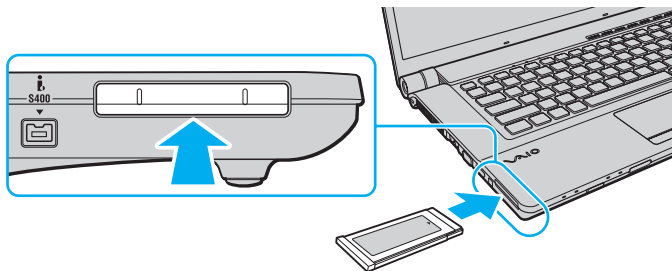

Dacă modulul sau adaptorul nu intră cu ușurință în compartiment, scoateți-l ușor și verificați dacă îl introduceți în direcția corectă.

Asigurați-vă că folosiți cea mai recentă versiune a driverului software oferită de producătorul modulului ExpressCard.

## Îndepărtarea unui modul ExpressCard

Urmați pașii de mai jos pentru a îndepărta modulul ExpressCard în timp ce computerul este pornit. Dacă nu este îndepărtat în mod adecvat, este posibil ca sistemul dumneavoastră să nu funcționeze corect.

Pentru a îndepărta un modul ExpressCard



Pentru a îndepărta un modul ExpressCard în timp ce computerul este oprit, săriți peste pașii de la 1 la 4.

- 1 Faceți dublu clic pe pictograma **Eliminarea în siguranță a unui dispozitiv hardware** din bara de activități.
- 2 Selectați dispozitivul hardware pe care doriți să îl deconectați.
- 3 Faceți clic pe **Oprire**.
- 4 Urmați instrucțiunile de pe ecran pentru a îndepărta modulul ExpressCard.
- 5 Împingeți modulul ExpressCard înspre computer astfel încât modulul să iasă afară.
- 6 Apucați ușor modulul ExpressCard și trageți-l afară din compartiment.

## Utilizarea suportului Memory Stick

Suportul Memory Stick reprezintă un suport de înregistrare IC compact, portabil și versatil, proiectat în special pentru schimbarea și partajarea de date în format digital cu produse compatibile, precum camere digitale, telefoane mobile și alte dispozitive. Deoarece este detașabil, poate fi utilizat pentru stocarea externă a datelor.

## Înainte de a utiliza suportul Memory Stick

Fanta Memory Stick a computerului este proiectată pentru suporturi standard și de dimensiuni duo și acceptă formate Memory Stick PRO și Memory Stick PRO-HG Duo cu viteze mari de transfer al datelor și capacități mari de date.



Puteți introduce un suport Memory Stick de dimensiuni duo direct în fanta Memory Stick, fără a mai folosi adaptorul Memory Stick.



Înainte de a folosi un suport Memory Stick Micro (M2), introduceți-l într-un adaptor M2 standard sau duo. Dacă introduceți suportul fără adaptor direct în fanta Memory Stick, s-ar putea ca acesta să nu mai poată fi scos.

Pentru cele mai recente informații despre suportul Memory Stick, vizitați site-ul Memory Stick la adresa <http://www.memorystick.com/en/>.



Computerul dumneavoastră a fost testat și este compatibil cu suporturi Memory Stick marca Sony, cu o capacitate de maxim 16 GO, disponibile pe piață începând cu luna ianuarie a anului 2008. Totuși, nu pentru toate suporturile de tip Memory Stick cu aceleași specificații ca și suporturile compatibile se garantează compatibilitatea.

Nu este garantată compatibilitatea introducerii suportului Memory Stick cu mai multe convertoare.

MagicGate este numele generic al tehnologiei de protejare a drepturilor de autor dezvoltate de către Sony. Folosiți un suport Memory Stick cu sigla MagicGate pentru a folosi această funcție.

Cu excepția utilizării în scopuri personale, folosirea datelor audio și/sau video înregistrate fără acordul prealabil al deținătorilor drepturilor de autor reprezintă o încălcare a legii cu privire la drepturile de autor. Folosirea unui suport Memory Stick ce conține astfel de date este acceptată doar dacă se respectă această lege.

Fanta Memory Stick a computerului nu acceptă transferul de date prin intermediul unui cablu paralel pe 8 biți (transfer de date de mare viteză).

Suportul Memory Stick Micro media într-un adaptor M2 de dimensiune duo ar putea să nu funcționeze corect dacă se introduce într-un adaptor Memory Stick Duo.

## Introducerea unui suport Memory Stick

Pentru a introduce un suport Memory Stick

- 1 Localizați compartimentul Memory Stick.
- 2 Țineți suportul Memory Stick cu săgeata orientată în sus și îndreptată către compartimentul Memory Stick.
- 3 Împingeți cu grijă suportul Memory Stick în compartiment până se fixează la locul său.  
Suportul Memory Stick este detectat în mod automat de către sistem și este afișat conținutul suportului Memory Stick. Dacă în spațiul de lucru nu apare nimic, faceți clic pe **Start**, **Computer** și faceți dublu clic pe pictograma suportului Memory Stick.

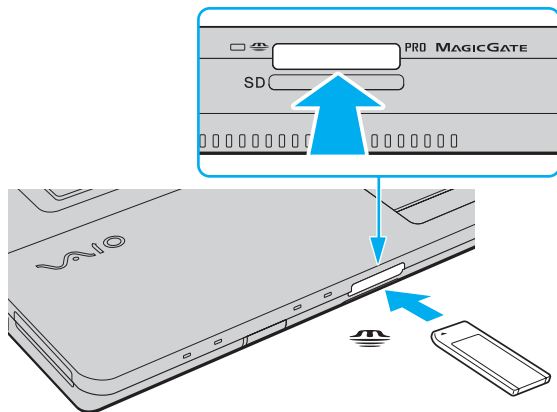

**!** Asigurați-vă că țineți suportul Memory Stick cu săgeata îndreptată în direcția corectă, în timp ce îl introduceți în compartiment. Pentru a evita deteriorarea computerului sau a suportului Memory Stick, nu forțați suportul Memory Stick în compartiment dacă nu îl puteți introduce cu ușurință.

Nu introduceți mai mult de un suport Memory Stick în compartiment. Introducerea incorectă a suportului poate duce la deteriorarea computerului și a suportului.

## Pentru a vizualiza datele conținute pe suportul Memory Stick

- 1 Faceți clic pe **Start** și pe **Computer** pentru a deschide fereastra **Computer**.
- 2 Faceți dublu clic pe pictograma suportului Memory Stick pentru a vizualiza lista fișierelor salvate pe suportul Memory Stick.

## Pentru a formata un suport Memory Stick

Suportul Memory Stick a fost formatat la setările implicite din fabrică și este gata de folosire. Dacă doriți să formatați din nou suportul cu computerul dumneavoastră, urmați acești pași.

**!** Asigurați-vă că folosiți dispozitivul proiectat pentru a formata suportul și că acesta este compatibil cu suportul Memory Stick atunci când formatați suportul.

Prin formatarea suportului Memory Stick se șterg toate datele de pe suportul respectiv. Înainte de formatarea suportului, asigurați-vă că acesta nu conține date de care aveți nevoie.

Nu scoateți suportul Memory Stick din compartiment atunci când formatați suportul. Aceasta poate duce la o defecțiune.

- 1 Împingeți cu grijă suportul Memory Stick în compartiment până se fixează la locul său.
- 2 Faceți clic pe **Start** și pe **Computer** pentru a deschide fereastra **Computer**.
- 3 Faceți dublu clic pe pictograma suportului Memory Stick și selectați **Formatare**.
- 4 Faceți clic pe **Restabilire valori implicite**.

**!** Este posibil să se schimbe mărimea unității de alocare și a sistemului de fișiere.

Nu selectați **NTFS** din lista verticală **Sistem fișiere**, deoarece s-ar putea să se genereze o eroare.



Procesul de formatare se va finaliza mult mai rapid dacă selectați **Formatare rapidă** din **Opțiuni de formatare**.

- 5 Faceți clic pe **Start**.
- 6 Urmați instrucțiunile de pe ecran.



Poate să dureze un timp formatarea suportului Memory Stick, în funcție de suport.



## Îndepărtarea unui suport Memory Stick

Pentru a îndepărta un suport Memory Stick

- 1 Asigurați-vă că indicatorul luminos Media Access este stins.
- 2 Împingeți suportul Memory Stick înspre computer.  
Suportul Memory Stick iese.
- 3 Trageți suportul Memory Stick afară din compartiment.

!  
Întotdeauna scoateți ușor suportul Memory Stick, sau acesta poate sări în mod neașteptat.

Nu îndepărtați suportul Memory Stick în timp ce indicatorul luminos Media Access este aprins. Acest lucru poate duce la pierderea datelor. Este posibil ca în cazul unor date voluminoase să fie nevoie de mai mult timp pentru a le încărca, așa că asigurați-vă că indicatorul este stins înainte de a scoate suportul Memory Stick.

## Utilizarea altor carduri de memorie

Pe lângă compartimentele pentru suporturi Memory Stick și ExpressCard, computerul dumneavoastră este echipat cu un compartiment pentru cartele de memorie **SD**. Puteți folosi acest compartiment pentru a transfera date între camere digitale, camere video, playere audio și alte dispozitive audio/video.

### Înainte de a utiliza cartele de memorie

Compartimentul pentru carduri de memorie **SD** cu care este dotat computerul suportă următoarele carduri de memorie:

- Card de memorie SD
- Card de memorie SDHC
- MultiMediaCard (MMC)

Pentru cele mai recente informații privind cartelele de memorie compatibile, consultați **Informații asistență Sony (pagina 182)**, pentru a vizita site-ul web de asistență corespunzător.

**!** Computerul dumneavoastră a fost testat și este compatibil doar cu suporturile de cartelă de memorie importante disponibile pe piață începând cu luna ianuarie a anului 2008. Totuși, nu pentru toate suporturile de cartelă de memorie cu aceleași specificații ca și suporturile compatibile se garantează compatibilitatea.

Întotdeauna introduceți cardul de memorie corect în compartimentul pentru carduri de memorie **SD**.

Cartelele de memorie SD cu capacitate de până la 2 GO și SDHC cu capacitate de până la 16 GO au fost testate și s-au dovedit a fi compatibile cu computerul dumneavoastră.

Compartimentul pentru cartela de memorie **SD** cu care este echipat computerul nu acceptă funcția de transfer de date la viteză înaltă a cartelei de memorie SD și a cartelei de memorie SDHC.

Nu încercați să introduceți în compartiment un alt tip de card de memorie sau de adaptor pentru carduri de memorie în fanta pentru carduri de memorie **SD**. Un card de memorie sau un adaptor pentru carduri de memorie incompatibil este posibil să fie dificil de îndepărtat din compartiment și poate duce la deteriorarea computerului.

Fiiți atenți când introduceți sau când scoateți un card de memorie din fanta pentru carduri **SD**. Nu forțați introducerea sau scoaterea cardului de memorie.

## Introducerea unei cartele de memorie

Pentru a introduce un card de memorie

- 1 Localizați fanta pentru carduri de memorie **SD**.
- 2 Țineți cardul de memorie cu săgeata orientată în sus și îndreptată către compartimentul cardului de memorie.

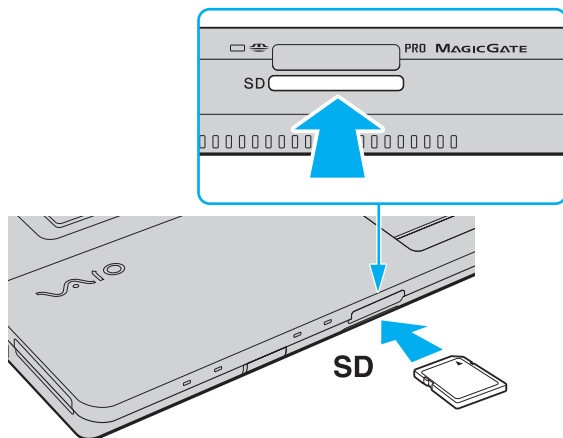

- 3 Împingeți cu grijă cardul de memorie în compartiment până se fixează la locul său. Nu forțați cardul să intre în compartiment.



În cazul în care cardul de memorie nu intră cu ușurință în compartiment, scoateți-l ușor și verificați dacă îl introduceți în direcția corectă.

## Îndepărtarea unei cartele de memorie



Nu îndepărtați o cartelă de memorie în timp ce indicatorul luminos Media Access este aprins. În caz contrar, cardul sau datele conținute pe card se pot deteriora.

### Pentru a îndepărta un card de memorie

- 1 Asigurați-vă că indicatorul luminos Media Access este stins.
- 2 Împingeți suportul cartelei de memorie înspre computer.  
Cartela de memorie iese.
- 3 Trageți cartela de memorie afară din compartiment.

## Utilizarea Internetului

### Configurarea unei conexiuni pe o linie comutată la Internet

Înainte de a vă putea conecta la Internet, trebuie să vă conectați computerul la o linie telefonică cu un cablu telefonic (nu este furnizat) și să aveți un cont la un Furnizor de Servicii de Internet (ISP).

Pentru a conecta un cablu telefonic

- 1 Introduceți unul din capetele cablului telefonic (1) în portul modemului  de la computer.
- 2 Introduceți celălalt capăt în priza de perete (2).

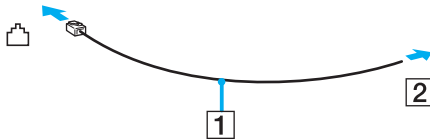

 Computerul dumneavoastră nu funcționează cu linii telefonice cu cuplaj, nu poate fi conectat la un telefon ce funcționează cu monede și este posibil să nu funcționeze cu linii telefonice multiple sau cu un sistem telefonic cu linii interne (PBX). Unele dintre aceste conexiuni pot genera curent electric în exces și pot duce la defectarea modemului intern.

În cazul în care conectați un cablu telefonic ce provine dintr-un separator de linie, este posibil ca modemul sau dispozitivul conectat să nu funcționeze în mod adecvat.

Pentru a configura o conexiune la Internet pe o linie comutată

- 1 Faceți clic pe **Start** și apoi pe **Panou de control**.
- 2 Faceți clic pe **Conectare la Internet** din **Rețea și Internet**. Apare fereastra **Conectare la Internet**.
- 3 Faceți clic pe **Linie comutată**.
- 4 Urmați instrucțiunile de pe ecran.

## Utilizarea Wireless LAN (WLAN)

Folosind Sony Wireless LAN (WLAN), toate dispozitivele dumneavoastră digitale care au încorporată funcționalitatea WLAN comunică liber între ele, în cadrul unei rețele. WLAN este o rețea în care un utilizator se poate conecta la o rețea locală (LAN) prin intermediul unei rețele fără fir (radio). Așa că nu mai este nevoie să trageți cabluri sau fire prin pereți și prin tavane.

Sony WLAN acceptă conectivitatea Ethernet normală, însă cu avantaje în ceea ce privește mobilitatea și stabilirea aleatorie a locației. Puteți avea acces la informații, resurse Internet/intranet și rețea, chiar și în timpul unei întâlniri, sau în timp ce vă deplasați dintr-un loc în altul.

Puteți comunica fără niciun punct de acces, ceea ce înseamnă că puteți comunica cu un număr limitat de computere (ad-hoc). Sau puteți comunica printr-un punct de acces, fapt care vă permite să creați create o rețea completă.



În unele țări, folosirea de produse WLAN poate fi restricționată prin reglementări locale (de ex. număr limitat de canale). De aceea, înainte de a activa funcționalitatea WLAN, citiți cu atenție ghidul de reguli privind rețeaua LAN fără fir.

WLAN utilizează standardul IEEE 802.11a\*/b/g sau forma preliminară a standardului IEEE 802.11n\*, care specifică tehnologia utilizată. Standardul include metodele de criptare: Wired Equivalent Privacy (WEP), care este un protocol de securitate, Wi-Fi Protected Access 2 (WPA2), și Wi-Fi Protected Access (WPA). Propuse în comun de IEEE și Wi-Fi Alliance, atât WPA2 cât și WPA reprezintă specificații ale standardelor bazate pe îmbunătățiri de securitate interoperabile care sporesc nivelul protecției a datelor și controlul accesului pentru rețelele Wi-Fi existente. WPA a fost proiectat să fie compatibil și cu specificația IEEE 802.11i. Utilizează criptare îmbunătățită a datelor TKIP (Temporal Key Integrity Protocol) pe lângă identificarea utilizatorului folosind 802.1X și EAP (Extensible Authentication Protocol). Criptarea datelor protejează conexiunile fără fir vulnerabile dintre clienți și punctele de acces. În plus, există alte mecanisme tipice de securitate LAN pentru asigurarea confidențialității, precum: protejarea cu parolă, criptare de la un cap la altul, rețele virtuale private și autentificare. WPA2, cea de-a doua generație a WPA, oferă o protecție a datelor și un control al accesului în rețea mai puternice și, de asemenea, este proiectat pentru a proteja toate versiunile dispozitivelor 802.11, inclusiv standardele 802.11b, 802.11a, 802.11g și cel preliminar 802.11n, multi-bandă și multi-mod. În plus, în baza standardului ratificat IEEE 802.11i, WPA2 oferă securitate la nivel guvernamental prin implementarea algoritmului de criptare AES al Institutului Național de Standarde și Tehnologie (NIST), compatibil FIPS 140-2 și a autentificării pe baza 802.1X. WPA2 este invers compatibil cu WPA.

\* Consultați specificațiile online pentru a vedea dacă modelul dumneavoastră acceptă standardul IEEE 802.11a și/sau standardul în formă preliminară IEEE 802.11n.

Standardul IEEE 802.11b/g reprezintă un standard LAN wireless, care utilizează lățimea de bandă de 2,4 GHz. Standardul IEEE 802.11g oferă comunicații la viteze ridicate, mai rapide decât în cazul standardului IEEE 802.11b.

Standardul IEEE 802.11a reprezintă un standard LAN wireless, care utilizează lățimea de bandă de 5 GHz și care oferă comunicații la viteză ridicată de până la 54 Mbps.

Standardul în formă preliminară IEEE 802.11n este un standard LAN fără fir, care utilizează lățimea de bandă de 2,4 sau 5 GHz și care oferă comunicații de mare viteză de până la 150 Mbps\* (transmisie) și de până la 300 Mbps\* (recepție).

\* Viteza de comunicare efectivă variază în funcție de setările punctului de acces și de alți parametri.

Computerul dumneavoastră este posibil să utilizeze tehnologia Intel® Next-Gen Wireless-N<sup>†</sup> care respectă standardul IEEE 802.11a/b/g și forma preliminară a standardului IEEE 802.11n.

\* Disponibilă numai pentru modelele care acceptă standardul în formă preliminară IEEE 802.11n.

Dispozitivele LAN fără fir care utilizează lățimea de bandă de 2,4 GHz și cele care utilizează lățimea de bandă de 5 GHz nu pot comunica între ele deoarece diferă frecvențele.

Lățimea de bandă de 2,4 GHz utilizată de dispozitivele compatibile LAN fără fir este, de asemenea, folosită de multe alte dispozitive. Deși în cazul dispozitivelor compatibile LAN fără fir se utilizează tehnologii pentru minimizarea interferenței cu alte dispozitive ce folosesc aceeași lățime de bandă, astfel de interferențe pot duce la viteze de comunicare mai mici, micșorând spectrul comunicării, sau la conexiuni fără fir întrerupte.

Vitezele de comunicare variază în funcție de distanța dintre dispozitivele de comunicație, de existența de obstacole între aceste dispozitive, de configurația dispozitivelor, de starea semnalului radio și de aplicațiile software folosite. În plus, comunicațiile pot fi întrerupte în funcție de starea semnalului radio.

Spectrul de comunicare variază în funcție de distanța reală dintre dispozitivele de comunicație, de existența de obstacole între aceste dispozitive, de starea semnalului radio, de condițiile de mediu în care sunt incluse prezența pereților și a altor materiale de natura pereților și de aplicațiile software folosite.

Utilizarea de produse IEEE 802.11b și IEEE 802.11g în cadrul aceleiași rețele fără fir poate reduce viteza de comunicare din cauza interferențelor radio. Luând în considerare aceste lucruri, produsele IEEE 802.11g sunt proiectate pentru a reduce viteza de comunicare pentru a asigura comunicarea cu produsele IEEE 802.11b. Când viteza de comunicare nu este atât de rapidă pe cât vă așteptați, schimbarea canalului fără fir de la punctul de acces poate genera o creștere a vitezei de comunicare.

## Comunicarea fără punct de acces (Ad-hoc)

O rețea ad-hoc este o rețea în care se creează o rețea LAN formată doar din dispozitivele fără fir în sine, fără alt dispozitiv de control central sau punct de acces. Fiecare dispozitiv comunică direct cu celelalte dispozitive din cadrul rețelei. Puteți configura cu ușurință o rețea ad-hoc acasă.

- ❑ În cazul în care conexiunea fără fir este inițiată de computerul VAIO, se va selecta implicit canalul 11.
- ❑ În cazul în care conexiunea fără fir este inițiată de către un alt echipament LAN fără fir, comunicarea LAN fără fir va folosi canalul selectat de către celălalt echipament LAN fără fir.

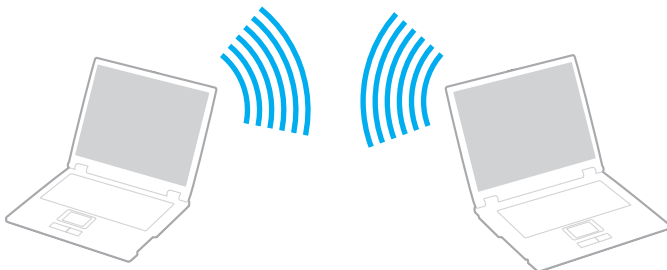



## Pentru a comunica fără un punct de acces (ad-hoc)

! Standardul în formă preliminară IEEE 802.11n care utilizează lățimea de bandă de 2,4 sau de 5 GHz nu este disponibil în cadrul rețelelor ad-hoc.

- 1 Porniți comutatorul **WIRELESS**.
- 2 Faceți clic pe butonul de lângă sau de deasupra opțiunii (opțiunilor) fără fir dorite din fereastra **VAIO Smart Network**. Asigurați-vă că indicatorul **WIRELESS** este aprins.
- 3 Faceți clic pe **Start** și apoi pe **Panou de control**.
- 4 Faceți clic pe **Vizualizare stare și sarcini rețea** din secțiunea **Rețea și Internet**.
- 5 Faceți clic pe **Configurare conexiune sau rețea** de pe panoul din stânga. Apare fereastra **Configurare conexiune sau rețea**.
- 6 Selectați o opțiune pentru a specifica setările rețelei ad-hoc și faceți clic pe **Următorul**.
- 7 Urmați instrucțiunile de pe ecran.

 Consultați specificațiile online pentru a vedea dacă modelul dumneavoastră acceptă funcționalitatea Bluetooth, standardul IEEE 802.11a/b/g și/sau standardul în formă preliminară IEEE 802.11n.

## Comunicarea cu un punct de acces (Infrastructură)



O rețea cu infrastructură este o rețea care extinde o rețea locală cablată, existentă, la dispozitive fără fir furnizând un punct de acces (nu este furnizat), de exemplu Sony Access Point. Punctul de acces realizează puntea între partea de LAN fără fir și cea cu fir și acționează ca un punct de control central pentru LAN fără fir. Punctul de acces coordonează transmisia și recepția pentru mai multe dispozitive fără fir în cadrul unui interval specific.

Punctul de acces va selecta ce canal va folosi în cadrul unei rețele cu infrastructură.

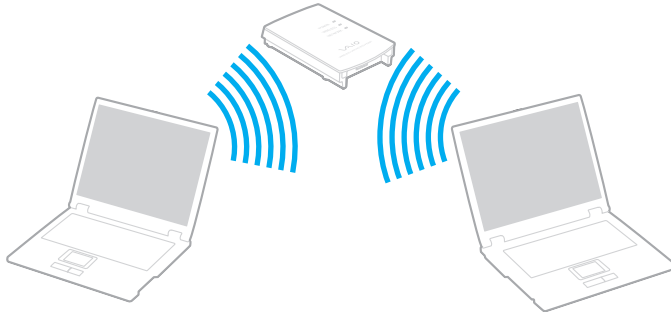
! Pentru a afla detalii despre cum să selectați canalul folosit de punctul de acces, consultați manualul livrat odată cu punctul de acces.



## Pentru a vă conecta la o rețea fără fir

- 1 Asigurați-vă că este configurat un punct de acces.  
Consultați manualul primit cu punctul de acces pentru informații suplimentare.
- 2 Porniți comutatorul **WIRELESS**.
- 3 Faceți clic pe butonul de lângă sau de deasupra opțiunii (opțiunilor) fără fir dorite din fereastra **VAIO Smart Network**.  
Asigurați-vă că indicatorul **WIRELESS** este aprins.
- 4 Faceți clic dreapta pe  sau pe  pe bara de activități și selectați **Conectare la o rețea**.
- 5 Selectați punctul de acces dorit și faceți clic pe **Conectare**.



Pentru autentificarea WPA-PSK sau WPA2-PSK, trebuie să introduceți o frază de acces. Fraza de acces este sensibilă la litere mari și mici și trebuie să conțină între 8 și 63 caractere alfanumerice sau maxim 64 de caractere folosind numerele de la 0 la 9 și literele de la A la F.

Consultați specificațiile online pentru a vedea dacă modelul dumneavoastră acceptă funcționalitatea Bluetooth, standardul IEEE 802.11a/b/g și/sau standardul în formă preliminară IEEE 802.11n.

## Oprirea comunicării Wireless LAN

Pentru a întrerupe comunicarea Wireless LAN

Faceți clic pe butonul de lângă sau de deasupra pictogramei **WLAN** din fereastra **VAIO Smart Network**.



Dacă opriți funcționalitatea LAN fără fir în timp ce accesați documente, fișiere sau resurse aflate la distanță, se pot pierde date.

## Utilizarea funcționalității Bluetooth

Puteți stabili o comunicație fără fir între computerul dumneavoastră și alte dispozitive Bluetooth precum un alt computer sau un telefon mobil. Puteți transfera date între aceste dispozitive fără a folosi cabluri, pe o distanță de maxim 10 metri, în spațiu deschis.

Pentru a porni comunicațiile prin Bluetooth

- 1 Porniți comutatorul **WIRELESS**.
- 2 Faceți clic pe butonul de lângă sau de deasupra pictogramei **Bluetooth** din fereastra **VAIO Smart Network**.  
Asigurați-vă că indicatorul **WIRELESS** este aprins.

## Note privind utilizarea funcționalității Bluetooth

- ❑ Ratele transferului de date variază, în funcție de următoarele condiții:
  - ❑ Obstacole, precum pereții, situate între dispozitive
  - ❑ Distanța dintre dispozitive
  - ❑ Materialul folosit la construcția pereților
  - ❑ Apropierea de microunde și telefoane fără fir
  - ❑ Interferența frecvenței radio și alte condiții de mediu
  - ❑ Configurarea dispozitivului
  - ❑ Tipul aplicației software
  - ❑ Tipul sistemului de operare
  - ❑ Folosirea ambelor funcționalități, LAN fără fir și Bluetooth, în același timp, pe computer
  - ❑ Dimensiunea fișierelor transferate
- ❑ Rețineți că datorită limitărilor standardului Bluetooth, este posibil ca fișierele mari să fie câteodată alterate în timpul transferului continuu, datorită interferenței electromagnetice din mediul înconjurător.
- ❑ Toate dispozitivele Bluetooth trebuie să fie certificate pentru a se asigura menținerea cerințelor standardului aplicabil. Chiar dacă sunt respectate standardele, performanța individuală a dispozitivelor, specificațiile și procedurile de funcționare pot varia. Este posibil ca nu în toate situațiile să fie posibil schimbul de date.
- ❑ Ca o caracteristică generală a tehnologiei Bluetooth, este posibil ca componentele video și audio să nu fie sincronizate atunci când redați materiale video pe computer cu sursa audio aflată pe dispozitivul Bluetooth conectat.

- ❑ Banda de 2,4 GHz, cu care funcționează dispozitivele Bluetooth sau cele LAN fără fir, este utilizată de diverse dispozitive. Dispozitivele Bluetooth utilizează o tehnologie pentru a minimiza interferența din partea altor dispozitive care utilizează aceeași lungime de undă. Utilizarea simultană a funcționalității Bluetooth și a dispozitivelor de comunicații fără fir, poate, totuși, să cauzeze interferență radio și să ducă la viteze și la distanțe de comunicare mai scăzute decât valorile standard.



Citiți ghidul de reguli referitoare la Bluetooth înainte de a utiliza funcționalitatea Bluetooth.

- ❑ Este posibil ca funcționalitatea Bluetooth să nu funcționeze în funcție de dispozitivele terțe sau de versiunea aplicației software folosită de către companii terțe.
- ❑ Ca o caracteristică generală a tehnologiei Bluetooth, conectarea mai multor dispozitive Bluetooth la computer poate duce la aglomerarea lățimii de bandă, având ca rezultat performanța scăzută a dispozitivelor.

## Securitate Bluetooth

Tehnologia fără fir Bluetooth prezintă o funcție de autentificare, ce vă permite să stabiliți cu cine doriți să comunicați. Cu funcția de autentificare puteți evita accesarea computerului dumneavoastră de către orice dispozitiv Bluetooth anonim. Prima dată când două dispozitive Bluetooth comunică, o parolă comună (o parolă necesară pentru autentificare) trebuie să fie stabilită pentru ca ambele dispozitive să fie înregistrate. După ce un dispozitiv este înregistrat, nu mai este nevoie să reintroduceți parola.



Parola poate fi diferită de fiecare dată, însă trebuie să fie aceeași pentru ambele dispozitive.

În cazul anumitor dispozitive, precum mausul, nu poate fi introdusă nicio parolă.



## Comunicarea cu un alt dispozitiv Bluetooth

Vă puteți conecta computerul la un dispozitiv Bluetooth precum un alt computer, un telefon mobil, un PDA, căști, un mouse sau o cameră digitală fără a folosi niciun cablu.



### Pentru a comunica cu un alt dispozitiv Bluetooth

Pentru a comunica cu un alt dispozitiv Bluetooth trebuie ca mai întâi să configurați funcționalitatea Bluetooth. Pentru setarea și utilizarea funcției Bluetooth, căutați informații despre Bluetooth folosind **Ajutor și Asistență Windows**. Pentru a deschide **Ajutor și Asistență Windows**, faceți clic pe **Start** și pe **Ajutor și Asistență**.

## Oprirea comunicării prin Bluetooth

Pentru a opri comunicațiile prin Bluetooth

- 1 Opriți dispozitivul compatibil Bluetooth care comunică cu computerul.
- 2 Faceți clic pe butonul de lângă sau de deasupra pictogramei **Bluetooth** din fereastra **VAIO Smart Network**.

## Utilizarea dispozitivelor periferice

Puteți aduce un plus de funcționalitate computerului VAIO prin utilizarea diverselor porturi ale computerului.

- ❑ **Conectarea difuzoarelor externe** ([pagina 76](#))
- ❑ **Conectarea unui monitor extern** ([pagina 77](#))
- ❑ **Selectarea modurilor de afișare** ([pagina 84](#))
- ❑ **Utilizarea funcției pentru monitoare multiple** ([pagina 85](#))
- ❑ **Conectarea unui microfon extern** ([pagina 87](#))
- ❑ **Conectarea unui dispozitiv Universal Serial Bus (USB)** ([pagina 88](#))
- ❑ **Conectarea unei imprimante** ([pagina 91](#))
- ❑ **Conectarea unui dispozitiv i.LINK** ([pagina 92](#))
- ❑ **Conectarea la o rețea (LAN)** ([pagina 94](#))

## Conectarea difuzoarelor externe

Puteți îmbunătăți calitatea audio a computerului prin conectarea de difuzoare externe (nu sunt furnizate).

Pentru a conecta difuzoare externe

- 1 Conectați cablul difuzorului (1) (nu este furnizat) la conectorul pentru căști (2) 🎧.
- 2 Conectați celălalt capăt al cablului la difuzorul extern (3).
- 3 Micșorați volumul difuzoarelor înainte să le porniți.

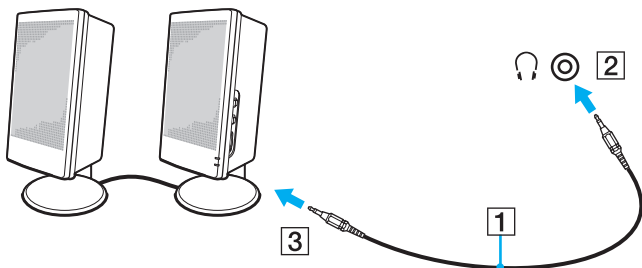

Asigurați-vă că difuzoarele sunt proiectate pentru a fi utilizate cu un computer.



Nu așezați dischete pe difuzoare; câmpul lor magnetic poate deteriora datele de pe dischete.

## Conectarea unui monitor extern

Puteți conecta un monitor extern (nu este furnizat) la computer. De exemplu, puteți utiliza computerul cu un monitor de computer sau cu un proiector.



Conectați cablul de alimentare al monitorului extern după ce conectați toate celelalte cabluri.

## Conectarea unui monitor de computer

Puteți conecta un dispozitiv de afișare pentru computer (monitor) la computer.

Pentru a conecta un monitor de computer

!

Portul monitorului de pe computer este dezactivat atunci când un monitor extern este conectat la portul **HDMI**.

- 1 Dacă este necesar, conectați un capăt al cablului de alimentare al monitorului (1) la monitor și celălalt capăt la o priză CA.
- 2 Dacă doriți să conectați un monitor analog, conectați cablul monitorului (2) (nu este furnizat) la portul monitorului (3) □ de pe computer.
- 3 În cazul în care doriți să conectați un monitor TFT/DVI, folosiți un cablu HDMI (nu este furnizat) și un adaptor HDMI - DVI-D (nu este furnizat) pentru a conecta monitorul TFT/DVI la portul **HDMI** de pe computer.

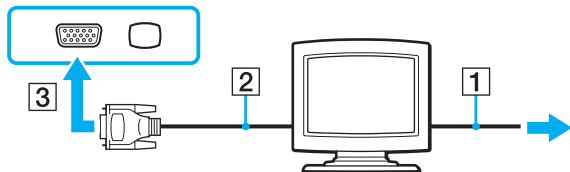

!

Computerul dumneavoastră este compatibil cu standardul HDCP și poate cripta canalul de transmisie al semnalelor video digitale în scopul protejării drepturilor de autor, fapt care vă permite să redați și să vizualizați o gamă largă de materiale de calitate superioară, protejate prin drepturi de autor. Rețineți că este nevoie să conectați un monitor compatibil HDCP la computer pentru a vizualiza materiale protejate prin drepturi de autor. În cazul în care computerul are conectat un monitor incompatibil nu veți putea reda și nici vizualiza materiale protejate prin drepturi de autor.



DVI-D înseamnă Digital Visual Interface - Digital (Interfață vizuală digitală - digitală). Este un tip de conector DVI care acceptă doar semnal video digital (nu și semnal video analog). Are 24 de pini.

Un conector DVI-I (Digital Visual Interface - Integrated - Interfață vizuală digitală - integrată) acceptă atât semnal video digital, cât și semnal video analog. Are 29 de pini.

## Conectarea unui monitor de computer multimedia

Puteți conecta un monitor de computer multimedia ce include difuzoare și microfon încorporat în computer.

Pentru a conecta un monitor de computer multimedia



Portul monitorului de pe computer este dezactivat atunci când un monitor extern este conectat la portul **HDMI**.

- 1 Conectați cablul de alimentare al monitorului de computer multimedia (1) la o priză CA.
- 2 Conectați cablul monitorului (2) (nu este furnizat) la portul monitorului (3) □ de pe computer.
- 3 Conectați cablul difuzorului (4) (nu este furnizat) la conectorul pentru căști (5) 🎧 de pe computer.
- 4 Conectați cablul microfonului (6) (nu este furnizat) la conectorul pentru microfon (7) 🎤 de pe computer.

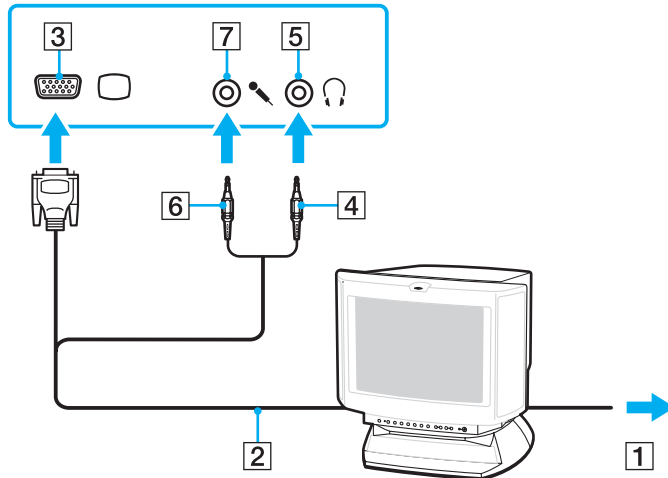



## Conectarea unui televizor

Puteți conecta un televizor la computer.

Pentru a conecta un televizor la computer



Portul **HDMI** de pe computer este dezactivat atunci când un monitor extern este conectat la portul monitorului.

- 1 Conectați cablul de alimentare al televizorului la o priză CA.
- 2 Conectați un capăt al cablului HDMI (nu este furnizat) la portul **HDMI** de pe computer și celălalt capăt la televizor.
- 3 Comutați canalul de intrare al televizorului la intrare externă.
- 4 Setați sistemul de configurare al televizorului.



Dacă este folosit un alt driver decât cel furnizat de Sony, imaginea nu va fi afișată și nu se vor auzi sunete. Folosiți întotdeauna driverul furnizat de Sony pentru actualizări.



Consultați manualul furnizat odată cu televizorul dumneavoastră pentru mai multe informații despre instalare și utilizare.

Puteți conecta HDMI la un amplificator AV și sunetele vor fi auzite prin intermediul amplificatorului AV și apoi un alt cablu HDMI poate fi conectat din amplificatorul AV la televizor pentru imagine.

Dacă televizorul este echipat cu un port HDMI și cu un port DVI-D, vă recomandăm să folosiți portul HDMI.

Cablul HDMI conduce și semnal video și audio.

## Pentru a schimba dispozitivul de ieșire audio

Dacă nu se aude sunetul de la dispozitivul conectat la portul **HDMI** trebuie să schimbați dispozitivul de ieșire audio.

- 1 Închideți toate programele deschise.
- 2 Faceți clic pe **Start** și apoi pe **Panou de control**.
- 3 Faceți clic pe **Hardware și sunete**.
- 4 Faceți clic pe **Gestionare dispozitive audio** din secțiunea **Sunet**.
- 5 În fila **Redare**, selectați dispozitivul dorit pentru ieșirea audio și faceți clic pe **Stabilire ca implicit**.

## Conectarea unui proiector

Puteți conecta un proiector (de exemplu, proiectorul LCD Sony) la computer.

Pentru a conecta un proiector

!

Portul monitorului de pe computer este dezactivat atunci când un monitor extern este conectat la portul **HDMI**.

- 1 Conectați cablul de alimentare (1) al proiectorului la o priză CA.
- 2 Conectați un cablu de monitor (2) (nu este furnizat) la portul monitorului (3) □ de pe computer.
- 3 Conectați cablul audio (4) (nu este furnizat) la jackul pentru căști (5) de la computer.
- 4 Conectați cablul monitorului și cablul audio la conectorul și la portul de pe proiector (6).

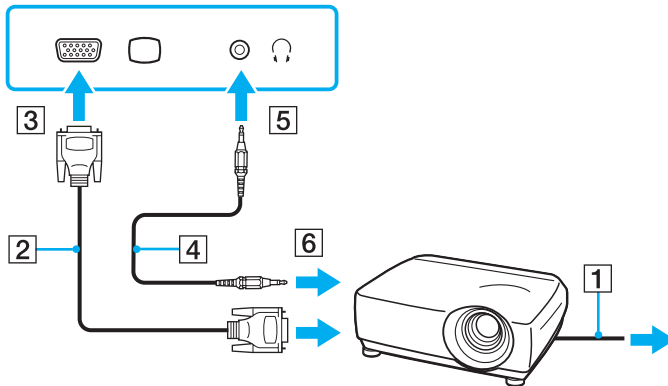

## Selectarea modurilor de afișare

Puteți selecta ce monitor să fie folosit pe post de monitor principal atunci când la computer este conectat un monitor extern (monitor de birou, etc.).

Dacă doriți să lucrați pe ecranul computerului și pe monitorul extern în același timp, consultați **Utilizarea funcției pentru monitoare multiple (pagina 85)** pentru informații suplimentare.

Pentru a selecta un monitor



Portul monitorului de pe computer este dezactivat atunci când un monitor extern este conectat la portul **HDMI**.

Atunci când la computer este conectat un monitor extern, puteți modifica setarea Main/Clone (Principal/Clonă) după cum urmează:

- 1 Faceți clic pe **Start, Toate programele** și apoi pe **Catalyst Control Center**.
- 2 Faceți clic pe **CCC**.
- 3 Urmați instrucțiunile de pe ecran pentru a modifica setările.  
Consultați fișierul de ajutor pentru informații suplimentare.



Este posibil să nu puteți afișa același conținut pe ecranul computerului și pe monitorul extern sau pe proiector, în același timp, în funcție de tipul de monitor extern sau de proiector.

Înainte de a porni computerul, porniți monitorul extern.

## Utilizarea funcției pentru monitoare multiple

Funcția Monitoare Multiple vă permite să distribuiți porțiuni ale spațiului de lucru pe dispozitive de afișaj separate. De exemplu, dacă aveți un monitor extern conectat la portul monitorului, ecranul computerului și monitorul extern pot funcționa ca un singur desktop.

Puteți muta cursorul de pe un ecran pe altul. Acest lucru vă permite să glisați obiecte, precum fereastra unei aplicații sau o bară de instrumente, de pe un ecran pe celălalt.

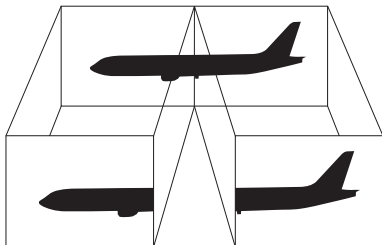

Este posibil ca monitorul extern să nu suporte funcția Monitoare Multiple.

Este posibil ca unele aplicații software să nu fie compatibile cu setările Monitoarelor Multiple.

Asigurați-vă că computerul nu intră în modul Inactivitate sau Hibernare în timp ce folosiți funcția Monitoare Multiple; în caz contrar este posibil ca computerul să nu mai revină la modul Normal.

Dacă setați culori diferite pe fiecare ecran, nu extindeți o singură fereastră pe două ecrane; în caz contrar, este posibil ca aplicația software să nu funcționeze corect.

Stabiliți mai puține culori sau o rezoluție mai mică pentru fiecare ecran.

## Pentru a selecta modul Monitoare Multiple



Portul monitorului de pe computer este dezactivat atunci când un monitor extern este conectat la portul **HDMI**.

- 1 Faceți clic pe **Start** și apoi pe **Panou de control**.
- 2 Faceți clic pe **Ajustare rezoluție ecran** din **Aspect și personalizare**.
- 3 Faceți clic pe pictograma monitorului marcat cu **2**.
- 4 Selectați opțiunea **Extindere desktop pe acest monitor**.
- 5 Faceți clic pe **Se aplică** și apoi pe **OK**.  
Dacă apare fereastra **Setări monitor**, faceți clic pe **Da**.



Puteți, de asemenea, să modificați atribuirea funcțiilor pentru butonul **S1** pentru a activa modul Monitoare Multiple prin intermediul butonului **S1**. Pentru a modifica atribuirea funcțiilor pentru butonul **S1**, țineți apăsat butonul **S1** pentru a afișa fereastra de modificare a atribuirii funcțiilor. Pentru detalii cu privire la butonul **S1**, consultați **Utilizarea butoanelor cu funcții speciale (pagina 35)**.

În plus, puteți seta culorile și rezoluția pentru fiecare ecran și puteți personaliza modul Monitoare Multiple.

## Conectarea unui microfon extern

Dacă aveți nevoie să folosiți un dispozitiv de intrare pentru sunet (de exemplu, pentru a discuta pe Internet), trebuie să conectați un microfon extern (nu este furnizat).

Pentru a conecta un microfon extern

Conectați cablul microfonului (1) la conectorul pentru microfon (2) .

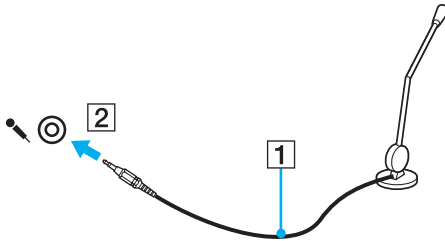

Asigurați-vă că microfonul este proiectat pentru a fi folosit cu un computer.

## Conectarea unui dispozitiv Universal Serial Bus (USB)

Pentru a preveni deteriorarea computerului și/sau a dispozitivelor USB, respectați următoarele:

- ❑ Când mutați computerul cu dispozitivele USB conectate, evitați șocurile sau aplicarea forței asupra porturilor USB.
- ❑ Nu puneți computerul într-o geantă sau într-o husă atunci când la acesta sunt conectate dispozitive USB.

### Conectarea unui maus USB

Pentru a conecta un maus USB

- 1 Alegeți portul USB (1)  pe care preferați să îl folosiți.
- 2 Conectați cablul mausului USB (2) la portul USB.  
Acum puteți folosi mausul USB (nu este furnizat) (3).

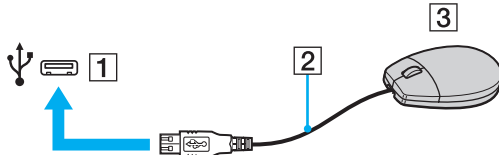



## Conectarea unei unități de dischetă USB

Puteți achiziționa o unitate de dischete USB și o puteți conecta la computer.

Pentru a conecta o unitate de dischete USB

- 1 Alegeți portul USB (1)  pe care preferați să îl folosiți.
- 2 Conectați cablul unității de dischete USB (2) la portul USB.  
Unitatea de dischete USB (3) este pregătită acum pentru utilizare.

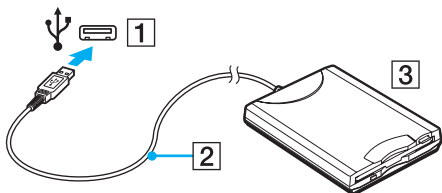

**!** Când utilizați o unitate de dischete USB, nu aplicați forță asupra portului USB. Acest lucru poate produce defecțiuni.

## Deconectarea unei unități de dischetă USB

Puteți deconecta o unitate de dischete USB și atunci când computerul este pornit și atunci când este oprit. Deconectarea unității în timp ce computerul este într-un mod de economisire de energie (Inactivitate sau Hibernare) poate duce la defectarea computerului.

### Pentru a deconecta o unitate de dischete USB



Pentru a deconecta o unitate de dischetă USB în timp ce computerul este oprit, săriți peste pașii de la 1 la 5.

- 1 Opriți toate programele ce folosesc unitatea de dischete.
- 2 Faceți dublu clic pe pictograma **Eliminarea în siguranță a unui dispozitiv hardware** de pe bara de activități.
- 3 Selectați unitatea de dischete pe care doriți să o deconectați.
- 4 Faceți clic pe **Oprire**.
- 5 Urmați instrucțiunile de pe ecran pentru a îndepărta unitatea de dischetă.
- 6 Deconectați unitatea de dischete de la computer.

## Conectarea unei imprimante

Puteți conecta o imprimantă compatibilă cu Windows la computer pentru a imprima documente.

### Conectarea unei imprimante utilizând portul USB

Puteți conecta la computer o imprimantă USB compatibilă cu versiunea dumneavoastră de Windows.

Pentru a conecta o imprimantă folosind un port USB

- 1 Conectați cablul de alimentare (1) al imprimantei la o priză CA.
- 2 Alegeți portul USB (3) pe care preferați să îl folosiți.
- 3 Conectați un capăt al cablului imprimantei USB (2) (nu este furnizat) la portul USB și celălalt capăt la imprimantă.

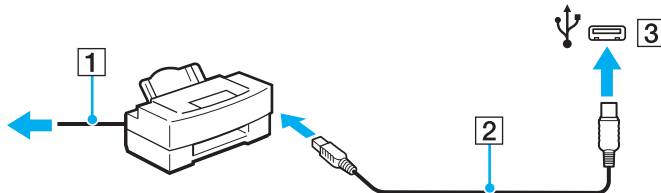

## Conectarea unui dispozitiv i.LINK

### Note cu privire la conectarea dispozitivelor i.LINK

- ❑ Computerul este echipat cu un port i.LINK, pe care îl puteți utiliza pentru a conecta dispozitive i.LINK precum camere video digitale.
- ❑ Portul i.LINK de pe computer nu furnizează energie dispozitivelor externe alimentate în general de porturi i.LINK.
- ❑ Portul i.LINK suportă rate de transfer de până la 400 Mbps; totuși, rata reală de transfer depinde de rata de transfer a dispozitivului extern.
- ❑ În unele țări sau zone, cablurile opționale i.LINK pot să nu fie disponibile.
- ❑ Conexiunea i.LINK cu alte dispozitive compatibile nu este în întregime garantată.
- ❑ Conexiunea i.LINK variază în funcție de aplicațiile software, de sistemul de operare și de dispozitivele compatibile cu i.LINK pe care le utilizați. Consultați manualul furnizat odată cu aplicația software pentru informații suplimentare.
- ❑ Verificați condițiile de lucru și compatibilitatea dintre sistemul de operare și perifericele compatibile cu i.LINK (de exemplu, o unitate HDD sau CD-RW) înainte de a le conecta la computer.

## Conectarea unei camere video digitale

Pentru a conecta o cameră video digitală

Conectați un capăt al unui cablu i.LINK (1) (nu este furnizat) la portul i.LINK (2) de pe computer și celălalt capăt la portul DV In/Out (3) de pe camera video digitală.

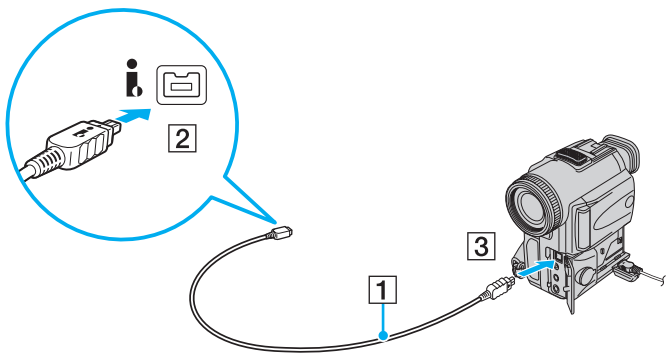

La camerele video digitale Sony, porturile etichetate cu **DV Out**, **DV In/Out** sau **i.LINK** sunt compatibile cu i.LINK.

Camera video digitală Sony prezentată aici este un exemplu; camera dumneavoastră video digitală poate necesita o conectare diferită.

Nu puteți accesa imaginile de pe un suport Memory Stick atunci când folosiți o conexiune i.LINK.

## Conectarea la o rețea (LAN)

Cu un cablu de rețea Ethernet, aveți posibilitatea să conectați computerul la rețele de tipurile 1000BASE-T/100BASE-TX/10BASE-T. Conectați un capăt al cablului de rețea (nu este furnizat) la portul de rețea (Ethernet) de pe computer și celălalt capăt la rețea. Pentru setări detaliate și dispozitive necesare pentru conectarea la rețea, consultați administratorul de rețea.

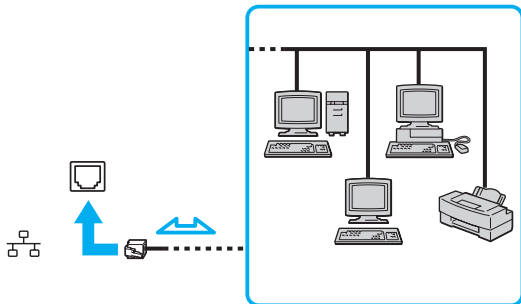

Computerul poate fi conectat la rețea cu setările implicite.



Linii telefonice nu pot fi conectate la conectorul de rețea (LAN) de pe computer.

În cazul în care conectorul de rețea (LAN) este conectat la una din liniile telefonice menționate mai jos, conectorul se poate avaria, supraîncălzi sau poate să ia foc datorită înaltei tensiuni.

- Liniile telefonice personale (aparat telefonic cu o singură linie) sau cele de serviciu (aparat telefonic cu mai multe linii)
- Linie telefonică publică
- PBX (private branch exchange)

Nu conectați un cablu telefonic la portul de rețea (Ethernet).

## Personalizarea computerului VAIO

Această secțiune descrie pe scurt modul în care puteți schimba setările principale ale computerului VAIO. Printre altele, veți învăța cum să utilizați și cum să personalizați imaginea software-ului și utilităților Sony, etc.

- ❑ **Stabilirea parolei** ([pagina 96](#))
- ❑ **Configurarea computerului prin intermediul VAIO Control Center** ([pagina 101](#))
- ❑ **Utilizarea modurilor de economisire a energiei** ([pagina 102](#))
- ❑ **Gestionarea energiei prin intermediul VAIO Power Management** ([pagina 107](#))
- ❑ **Configurarea limbii în Windows Vista Ultimate** ([pagina 110](#))
- ❑ **Configurarea modemului** ([pagina 111](#))

## Stabilirea parolei

Utilizați una dintre funcțiile BIOS pentru a stabili parola.

Odată ce ați stabilit parola, pentru a porni computerul, vi se va cere să introduceți parola după ce apare sigla VAIO. Parola de pornire vă permite să protejați computerul împotriva accesului neautorizat.

### Adăugarea parolei de pornire

Parola de pornire este prevăzută pentru a proteja computerul împotriva accesului neautorizat.

Există două tipuri de parolă de pornire: parolă calculator și parolă utilizator. Parola pentru calculator este prevăzută pentru utilizatorii cu drepturi de administrator pe computer pentru modificarea tuturor opțiunilor de configurare din ecranul de configurare BIOS, precum și pentru pornirea computerului. Parola de utilizator este prevăzută pentru utilizatorii standard, permițând modificarea unora dintre opțiunile de configurare BIOS, precum și pornirea computerului. Pentru a stabili parola de utilizator, trebuie ca mai întâi să stabiliți parola de calculator.



După ce ați stabilit parola de pornire, nu puteți porni computerul fără să introduceți parola. Asigurați-vă că nu uitați parola. Scrieți parola și păstrați-o în siguranță și ferită de accesul altor persoane.

Dacă uitați parola de pornire și aveți nevoie de asistență pentru a o reseta, se va percepe o taxă de resetare a parolei și este posibil să fie nevoie ca computerul să fie trimis la service pentru resetarea parolei.



Pentru a adăuga parola de pornire (parola calculator)

- 1 Porniți computerul.
- 2 Apăsați tasta **F2** atunci când apare sigla VAIO.  
Apare ecranul de configurare BIOS. În caz contrar, reporniți computerul și apăsați tasta **F2** de câteva ori atunci când apare sigla VAIO.
- 3 Apăsați tasta **←** sau **→** pentru a selecta **Security** pentru a afișa fila **Security**, selectați **Set Machine Password**, și apoi apăsați tasta **Enter**.
- 4 În ecranul de introducere a parolei, introduceți parola de două ori și apăsați tasta **Enter**.  
Parola poate avea până la 32 de caractere alfanumerice (inclusiv spații).
- 5 Selectați **Password when Power On** din **Security** și apăsați tasta **Enter**.
- 6 Modificați setarea de la valoarea **Disabled** la **Enabled**.
- 7 Apăsați tasta **←** sau **→** pentru a selecta **Exit**, selectați **Exit Setup** și apoi apăsați tasta **Enter**.  
Când apare mesajul de confirmare, apăsați tasta **Enter**.

## Pentru a adăuga parola de pornire (parola utilizator)

! Asigurați-vă că setați parola calculator înainte de a o stabili pe cea de utilizator.

- 1 Porniți computerul.
- 2 Apăsați tasta **F2** atunci când apare sigla VAIO.  
Apare ecranul de configurare BIOS. În caz contrar, reporniți computerul și apăsați tasta **F2** de câteva ori atunci când apare sigla VAIO.
- 3 Introduceți parola pentru calculator și apăsați tasta **Enter**.
- 4 Apăsați tasta **←** sau **→** pentru a selecta **Security** pentru a afișa fila **Security**, selectați **Set User Password**, și apoi apăsați tasta **Enter**.
- 5 În ecranul de introducere a parolei, introduceți parola de două ori și apăsați tasta **Enter**.  
Parola poate avea până la 32 de caractere alfanumerice (inclusiv spații).
- 6 Apăsați tasta **←** sau **→** pentru a selecta **Exit**, selectați **Exit Setup** și apoi apăsați tasta **Enter**.  
Când apare mesajul de confirmare, apăsați tasta **Enter**.

## Modificare/eliminarea parolei de pornire

Pentru a modifica sau elimina parola de pornire (parola calculator)

- 1 Porniți computerul.
- 2 Apăsați tasta **F2** atunci când apare sigla VAIO.  
Apare ecranul de configurare BIOS. În caz contrar, reporniți computerul și apăsați tasta **F2** de câteva ori atunci când apare sigla VAIO.
- 3 Introduceți parola pentru calculator și apăsați tasta **Enter**.
- 4 Apăsați tasta **←** sau **→** pentru a selecta **Security** pentru a afișa fila **Security**, selectați **Set Machine Password**, și apoi apăsați tasta **Enter**.
- 5 În ecranul de introducere a parolei, introduceți o dată parola curentă și noua parolă de două ori și apoi apăsați tasta **Enter**.  
Pentru a îndepărta parola, lăsați necompletate câmpurile **Enter New Password** și **Confirm New Password** și apăsați tasta **Enter**.
- 6 Apăsați tasta **←** sau **→** pentru a selecta **Exit**, selectați **Exit Setup** și apoi apăsați tasta **Enter**.  
Când apare mesajul de confirmare, apăsați tasta **Enter**.

Pentru a modifica sau elimina parola de pornire (parola utilizator)

- 1 Porniți computerul.
- 2 Apăsați tasta **F2** atunci când apare sigla VAIO.  
Apare ecranul de configurare BIOS. În caz contrar, reporniți computerul și apăsați tasta **F2** de câteva ori atunci când apare sigla VAIO.
- 3 Introduceți parola pentru utilizator și apăsați tasta **Enter**.
- 4 Apăsați tasta **←** sau **→** pentru a selecta **Security** pentru a afișa fila **Security**, selectați **Set User Password**, și apoi apăsați tasta **Enter**.
- 5 În ecranul de introducere a parolei, introduceți o dată parola curentă și noua parolă de două ori și apoi apăsați tasta **Enter**. Pentru a îndepărta parola, lăsați necompletate câmpurile **Enter New Password** și **Confirm New Password** și apăsați tasta **Enter**.
- 6 Apăsați tasta **←** sau **→** pentru a selecta **Exit**, selectați **Exit Setup** și apoi apăsați tasta **Enter**. Când apare mesajul de confirmare, apăsați tasta **Enter**.

## Configurarea computerului prin intermediul VAIO Control Center

Utilitarul **VAIO Control Center** vă permite să accesați informațiile despre sistem și să specificați preferințele pentru comportamentul sistemului.

Pentru a utiliza VAIO Control Center

- 1 Faceți clic pe **Start, Toate programele**, apoi pe **VAIO Control Center**.
- 2 Selectați elementul de control dorit și modificați setările.
- 3 După ce ați terminat, faceți clic pe **OK**.  
Setarea elementului dorit a fost modificată.



Pentru informații suplimentare despre fiecare opțiune, consultați fișierul de ajutor din **VAIO Control Center**.

Unele elemente de control nu vor fi vizibile dacă deschideți **VAIO Control Center** ca utilizator standard.

## Utilizarea modurilor de economisire a energiei

Puteți profita de setările de gestionare a energiei pentru a conserva durata de viață a acumulatorului. În plus față de modul normal de operare, care vă permite să opriți anumite dispozitive, computerul are două moduri distincte de economisire a energiei: Repaus și Hibernare. Când folosiți energia acumulatorului, trebuie să conștientizați faptul că computerul va intra automat în modul Hibernare dacă nivelul duratei de viață a acumulatorului scade, indiferent de setarea de gestionare a energiei pe care ați selectat-o.



Dacă nivelul acumulatorului scade sub 10%, trebuie fie să conectați adaptorul CA pentru a reîncărca acumulatorul, fie să opriți computerul și să instalați un acumulator încărcat.

### Utilizarea modului Normal

Aceasta este starea normală a computerului atunci când este în uz. Indicatorul luminos verde este aprins în acest mod. Pentru a economisi energie atunci când nu lucrați, puteți să opriți anumite dispozitive precum ecranul LCD sau discul local.

## Utilizarea modului Repaus

În modul repaus ecranul LCD se oprește și sistemul (sistemele) de stocare intră într-un mod de consum scăzut de energie. În acest mod indicatorul luminos portocaliu de alimentare clipește rar.

! Dacă nu doriți să folosiți computerul pentru o perioadă lungă de timp și acesta nu este alimentat de la priză, activați modul Hibernare sau opriți computerul.

### Pentru a activa modul Repaus

Faceți clic pe **Start**, pe săgeata de lângă butonul **Blocare** și apoi pe **Repaus**.



Când computerul este în modul Repaus, nu puteți introduce un disc.

Computerul iese din modul Repaus mai rapid decât din modul Hibernare.

Modul Repaus utilizează mai multă energie decât modul Hibernare.

! Dacă acumulatorul se descarcă în timp ce calculatorul este în modul Repaus, veți pierde toate datele nesalvate. Revenirea la starea de lucru anterioară este imposibilă. Pentru a evita pierderea de date, salvați frecvent datele.

## Pentru a reveni la modul Normal

- ❑ Apăsați orice tastă.
- ❑ Apăsați butonul de alimentare de pe computer.

! Dacă țineți apăsat butonul de alimentare timp de cel puțin patru secunde, computerul se va opri automat. Veți pierde toate datele nesalvate.

În cazul în care computerul nu este utilizat pentru o anumită perioadă de timp, va intra în modul Repaus. Pentru a modifica acest lucru, puteți schimba setările modului Repaus.

## Pentru a modifica setările modului Repaus

- 1 Faceți clic dreapta pe simbolul stării alimentare din bara de sarcini și selectați **Opțiuni alimentare**.
- 2 Faceți clic pe **Modificare setări de plan** din planul curent de alimentare.
- 3 Modificați timpul în care computerul intră în modul Repaus și faceți clic pe **Salvare modificări**.



## Utilizarea modului Hibernare

În modul Hibernare, starea sistemului este salvată pe discul local și alimentarea este oprită. Chiar și atunci când acumulatorul se descarcă, datele nu vor fi pierdute. Indicatorul luminos de alimentare este stins în acest mod.



Dacă nu doriți să folosiți computerul pentru o perioadă lungă de timp, activați modul Hibernare. Acest mod de economisire a energiei reduce timpul de oprire și de reluare a activității.

### Pentru a activa modul Hibernare

Apăsați tastele **Fn+F12**.

Computerul intră în modul Hibernare.

În mod alternativ, puteți face clic pe **Start**, pe săgeata de lângă butonul **Blocare** și apoi pe **Hibernare** pentru a aduce computerul în modul Hibernare.



Când computerul este în modul Hibernare, nu puteți introduce un disc.

Modul Hibernare necesită mai mult timp decât modul Repaus pentru a fi activat.

Modul Hibernare utilizează mai puțină energie decât modul Repaus.



Nu mutați computerul înainte ca indicatorul de alimentare să se stingă.

Pentru a reveni la modul Normal

Apăsați butonul de alimentare.

Computerul revine la starea normală.



Dacă țineți apăsat butonul de alimentare timp de cel puțin patru secunde, computerul se va opri automat.



Este necesar mai mult timp pentru a reveni la modul placeNormal din modul Hibernare decât din modul Repaus.

## Gestionarea energiei prin intermediul VAIO Power Management

Gestionarea energiei vă ajută să setați scheme de alimentare pentru a le folosi în cazul alimentării cu curent alternativ sau cu acumulator, pentru a corespunde cu consumul necesar de energie.

**VAIO Power Management** este o aplicație software dezvoltată exclusiv pentru computere VAIO. Prin intermediul acestei aplicații software, puteți îmbunătăți funcțiile Windows de gestionare a energiei pentru a asigura funcționarea mai bună a computerului și o durată de viață mai lungă pentru acumulator. Consultați fișierul de ajutor cu privire la aplicația software pentru informații suplimentare.

### Selectarea unui plan de alimentare

Când porniți computerul, un simbol de stare a alimentării apare în bara de sarcini. Acest simbol indică ce fel sursă de alimentare folosiți în acel moment, de exemplu, alimentare CA. Faceți clic pe acest simbol pentru a afișa fereastra ce prezintă starea alimentării.

Funcționa **VAIO Power Management** este adăugată la **Proprietăți opțiuni de alimentare** din Windows.

## Pentru a selecta un plan de alimentare

- 1 Faceți clic dreapta pe simbolul stării alimentării din bara de sarcini și selectați **Opțiuni alimentare**.
- 2 Selectați planul de alimentare dorit.

## Pentru a modifica setările planului de alimentare

- 1 Faceți clic pe **Modificare setări de plan** din planul curent de alimentare din fereastra **Opțiuni alimentare**.  
Modificați după caz modul Inactivitate și setările de afișare.
- 2 Dacă trebuie modificate setările avansate, faceți clic pe **Modificare setări de alimentare complexe** și mergeți la pasul 3.  
Altfel, faceți clic pe **Salvare modificări**.
- 3 Faceți clic pe fila **VAIO Power Management**.  
Modificați setările fiecărui element.
- 4 Faceți clic pe **OK**.

## VAIO Power Management Viewer

Pentru a porni VAIO Power Management Viewer

- 1 Faceți clic pe **Start, Toate programele**, apoi pe **VAIO Control Center**.
- 2 Faceți clic pe **Power Management** și pe **VAIO Power Management Viewer**.

Pentru a modifica schema de alimentare

Selectați schema de alimentare dorită din lista verticală a **VAIO Power Management Viewer**.

Pentru a vizualiza performanța cu schema de alimentare modificată prin intermediul VAIO Power Management

Atunci când **VAIO Power Management** și **VAIO Power Management Viewer** sunt ambele în execuție, **VAIO Power Management Viewer** prezintă performanța cu schema de alimentare ce a fost modificată prin intermediul **VAIO Power Management**.



Utilizați **VAIO Power Management** pentru a configura sau pentru a modifica schema de alimentare.

## Configurarea limbii în Windows Vista Ultimate

Pe modelele cu Windows Vista Ultimate, puteți descărca și instala pachetul lingvistic dorit. Consultați specificațiile online pentru a afla dacă pe computerul dumneavoastră este instalat sistemul de operare Windows Vista Ultimate.



Pentru a descărca un pachet lingvistic, computerul trebuie să fie conectat la Internet. Pentru informații despre cum se conectează computerul la Internet, consultați **Utilizarea Internetului** ([pagina 61](#)).

Pentru a instala un pachet lingvistic

- 1 Faceți clic pe **Start, Panou de control, Sistem și întreținere**, apoi pe **Centru de întâmpinare**.
- 2 Faceți dublu clic pe pictograma **Windows Ultimate Extras**.
- 3 Faceți clic pe **Suplimente disponibile**.
- 4 Selectați pachetul lingvistic dorit, apoi faceți clic pe **Instalare**.

Dacă se afișează fereastra **Windows Update cu Windows Ultimate Extras**, există o serie de actualizări importante pe care trebuie să le instalați în prealabil.

Instalați mai întâi actualizările, faceți clic pe **Vizualizare Suplimente disponibile** pentru a afișa pachetele lingvistice disponibile, apoi continuați.

## Configurarea modemului

Înainte de a putea începe să utilizați modemul intern (nu toate modemurile sunt încorporate), sau de fiecare dată când folosiți modemul în timp ce călătoriți, asigurați-vă că țara locației active definite în fereastra **Opțiuni telefonie și modem** se potrivește cu țara din care efectuați apelul.

Pentru a modifica setările de țară pentru modem

- 1 Faceți clic pe **Start** și apoi pe **Panou de control**.
- 2 Faceți clic pe **Hardware și sunete**.
- 3 Faceți clic pe **Opțiuni telefonie și modem**.  
Apare fereastra **Informații amplasare**.
- 4 Introduceți informațiile cerute și apoi faceți clic pe **OK**.  
Apare fereastra **Opțiuni telefonie și modem**.
- 5 Selectați amplasarea din fila **Reguli de apelare**.
- 6 Faceți clic pe butonul **Editare** pentru a modifica configurația curentă.  
Apare fereastra **Editare amplasare**.  
Sau  
Faceți clic pe butonul **Nou** pentru a configura modemul.  
Apare fereastra **Amplasare nouă**.
- 7 Verificați configurarea țării/regiunii și asigurați-vă că se potrivește cu locul din care efectuați apelul.



Este posibil ca apelarea cu impulsuri să nu fie disponibilă în unele țări sau regiuni.

- 8 Dacă ați modificat setările amplasării, faceți clic pe **Se aplică** și apoi pe **OK**.  
Apare fereastra **Opțiuni telefonie și modem**.

- 9 Verificați dacă modemul este listat în fila **Modemuri**.  
Dacă modemul nu este listat, faceți clic pe **Adăugare** și urmați instrucțiunile expertului.
- 10 Faceți clic pe **Se aplică/OK**. Modemul este configurat.



Înainte de a aplica setări de țară noi, cablul telefonului trebuie să fie deconectat de la computer.



## Îmbunătățirea computerului VAIO

Computerul VAIO și modulele de memorie utilizează componente de mare precizie și tehnologie cu conectori electronici. Pentru a evita pierderea garanției în timpul perioadei de garanție a produsului, vă recomandăm:

- Ar trebui să contactați distribuitorul pentru a instala un modul nou de memorie.
- Ar trebui să nu îl instalați dumneavoastră, dacă nu sunteți familiarizați cu îmbunătățirea memoriei unui calculator.
- Ar trebui să nu atingeți conectorii și să nu deschideți capacul compartimentului modulului de memorie.

Pentru tipul de modul și cantitatea de memorie instalată pe modelul dumneavoastră, consultați specificațiile online. Contactați VAIO-Link dacă aveți nevoie de asistență.

## Adăugarea și îndepărtarea de memorie

Dacă doriți să extindeți funcționalitatea computerului, puteți spori memoria prin instalarea de module opționale de memorie. Înainte să îmbunătățiți memoria computerului, citiți notele și procedurile din următoarele pagini.

### Note cu privire la adăugarea/îndepărtarea modulelor de memorie

- ❑ Fiți atenți atunci când schimbați memoria. Instalarea necorespunzătoare a modulelor de memorie poate cauza deteriorarea sistemului. Această deteriorare poate anula garanția producătorului.
- ❑ Folosiți doar module de memorie compatibile cu computerul. Dacă un modul de memorie nu este detectat de computer sau sistemul de operare Windows devine instabil, contactați distribuitorul sau producătorul modulelor de memorie.
- ❑ Descărcările electrostatice (ESD) pot deteriora componentele electronice. Înainte de a atinge un modul de memorie, asigurați-vă de următoarele lucruri:
  - ❑ Procedurile descrise în acest document presupun cunoașterea de către utilizator a terminologiei generale asociate cu computerele personale și cu practica de siguranță și respectarea reglementărilor necesare pentru utilizarea și modificarea echipamentului electronic.
  - ❑ Opriti computerul și deconectați-l de la sursele de alimentare (acumulator și adaptor CA) și de la alte legături de telecomunicații, rețele sau modemuri înainte să îndepărtați orice capac sau panou de pe computer. Dacă nu reușiți să faceți acest lucru vă puteți accidenta sau puteți deteriora echipamentul.
  - ❑ ESD poate deteriora modulele de memorie și alte componente. Instalați modulul de memorie doar pe o stație de lucru ESD. Dacă o asemenea stație nu este disponibilă, nu lucrați într-o zonă acoperită cu covor și nu manipulați materiale care produc sau rețin electricitate statică (învelitori din celofan, de exemplu). Realizați împământarea prin menținerea contactului cu o porțiune de metal nevopsit a cadrului în timp ce efectuați procedura.
  - ❑ Nu deschideți ambalajul modulului de memorie înainte să fiți pregătit să îl schimbați. Ambalajul protejează modulul de ESD.

- ❑ Folosiți săculețul special furnizat odată cu modulul de memorie sau împachetați modulul în folie de aluminiu pentru a-l proteja de ESD.
- ❑ Introducerea de lichide, substanțe străine sau obiecte în compartimentele pentru modulele de memorie sau în alte componente interne ale computerului va duce la deteriorarea computerului iar costurile de reparație nu vor fi acoperite de garanție.
- ❑ Nu păstrați modulul de memorie într-un loc expus la:
  - ❑ Surse de căldură precum radiatoare sau conducte de aer
  - ❑ Lumină solară directă
  - ❑ Praf excesiv
  - ❑ Vibrații sau șocuri mecanice
  - ❑ Magneți puternici sau difuzoare care nu au magneți protejați
  - ❑ Temperatură ambientală mai mare de 35°C sau mai mică de 5°C
  - ❑ Umiditate ridicată
- ❑ Manipulați cu grijă modulul de memorie. Pentru a evita rănirea mâinilor și a degetelor, nu atingeți marginile componentelor și circuitele din interiorul computerului.

## Îndepărtarea și instalarea unui modul de memorie

Pentru a schimba sau adăuga un modul de memorie

- 1 Opriți computerul și deconectați toate dispozitivele periferice.
- 2 Deconectați computerul și îndepărtați acumulatorul.
- 3 Așteptați până când computerul se răcește.
- 4 Desfaceți șurubul (indicat de săgeata de mai jos) de sub computer și îndepărtați capacul compartimentului pentru modulele de memorie.

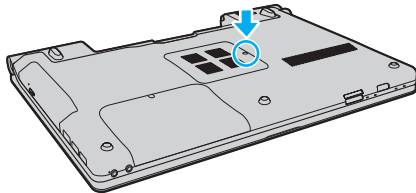

- 5 Atingeți un obiect din metal pentru a descărca electricitatea statică.

6 Îndepărtați modulul de memorie instalat în prezent după cum urmează:

- Trageți clapetele în direcția săgeților (1).  
Modulul de memorie este eliberat.
- Asigurați-vă că modulul de memorie se înclină în sus și apoi trageți-l afară în direcția săgeții (2).

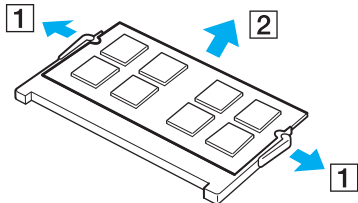

7 Scoateți noul modul de memorie din ambalaj.

- 8 Introduceți modulul de memorie în compartimentul pentru modulul de memorie și împingeți-l până face clic.

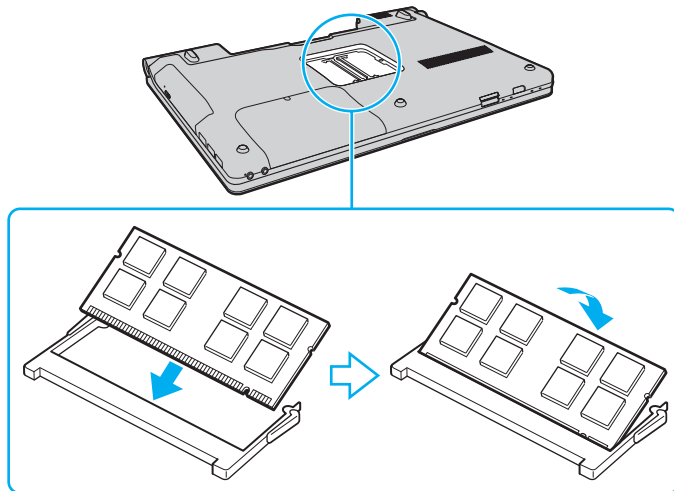

! Nu atingeți alte componente de pe placa de bază.

Asigurați-vă că inserați marginea conectorului a modului de memorie în compartiment în timp ce aliniați creștătura de pe modul cu ieșitura mică din compartimentul deschis.

- 9 Înlocuiți capacul compartimentului pentru module de memorie.
- 10 Strângeți șurubul de sub computer.
- 11 Reinstalați acumulatorul și porniți computerul.

## Vizualizarea dimensiunii memoriei

Pentru a vizualiza dimensiunea memoriei

- 1 Porniți computerul.
- 2 Faceți clic pe **Start, Toate programele** și apoi pe **VAIO Control Center**.
- 3 Faceți clic pe **System Information** și pe **System Information**.  
Puteți vizualiza dimensiunea memoriei de sistem în panoul din dreapta. Dacă nu apare memoria adăugată, repetați întreaga procedură de instalare și reporniți computerul.

## Precauții

Această secțiune descrie îndrumările și precauțiile de siguranță pentru a vă ajuta să vă protejați computerul VAIO de eventuale deteriorări.

- La manipularea ecranului LCD (pagina 121)**
- La utilizarea sursei de alimentare (pagina 122)**
- La manipularea computerului (pagina 123)**
- La utilizarea Camerei încorporate MOTION EYE (pagina 125)**
- La manipularea dischetelor (pagina 126)**
- La manipularea discurilor (pagina 127)**
- La utilizarea acumulatorului (pagina 128)**
- La utilizarea căștilor (pagina 129)**
- La manipularea suportului Memory Stick (pagina 130)**
- La manipularea discului local (pagina 131)**
- La actualizarea computerului (pagina 132)**



## La manipularea ecranului LCD

- ❑ Nu lăsați ecranul LCD cu fața la soare. Acest lucru ar putea deteriora ecranul LCD. Fiți atenți atunci când utilizați computerul în apropierea unei ferestre.
- ❑ Nu zgâriați suprafața ecranului LCD și nu exercitați presiune asupra lui. Aceasta poate duce la o defecțiune.
- ❑ Utilizarea computerului în condiții de temperatură scăzută poate genera o imagine reziduală pe ecranul LCD. Aceasta nu este o defecțiune. Atunci când computerul revine la temperatură normală, ecranul revine la normal.
- ❑ Pe ecranul LCD poate apărea o imagine reziduală dacă aceeași imagine este afișată o perioadă lungă de timp. Imaginea reziduală dispare după un timp. Puteți utiliza un economizor de ecran pentru a preveni imaginile reziduale.
- ❑ Ecranul LCD se încălzește în timpul funcționării. Acest lucru este normal și nu indică o defecțiune.
- ❑ Ecranul LCD este fabricat prin utilizarea tehnologiei de înaltă precizie. Este posibil, totuși, să vedeți puncte negre mici și/sau puncte luminoase (roșii, albastre sau verzi) care apar continuu pe ecranul LCD. Acesta este un rezultat normal al procesului de fabricare și nu indică o defecțiune.
- ❑ Evitați frecarea ecranului LCD. Acest lucru ar putea deteriora ecranul. Folosiți o cârpă moale și uscată pentru a șterge suprafața ecranului LCD.
- ❑ Nu modificați setarea orientării ecranului LCD din fereastra **Setări Tablet PC** chiar dacă pentru această selecție sunt disponibile modificări ale opțiunilor, deoarece acest lucru poate duce la instabilitatea computerului. Sony nu își asumă nicio răspundere pentru niciun defect generat de efectuarea unor astfel de modificări.

## La utilizarea sursei de alimentare

- Consultați specificațiile online pentru a verifica funcționarea alimentării modelului dumneavoastră.
- Nu folosiți aceeași priză CA cu alte echipamente consumatoare de energie, cum ar fi fotocopiatoarele sau dispozitivele de tăiat hârtie.
- Puteți achiziționa un prelungitor cu protector de tensiune. Acest dispozitiv ajută la prevenirea deteriorărilor computerului cauzate de creșteri bruște de tensiune, în timpul unei furtuni cu descărcări electrice, de exemplu.
- Nu așezați obiecte grele pe cablul de alimentare.
- Pentru a deconecta cablul, trageți-l afară ținând de priză. Nu trageți niciodată de cablu.
- Deconectați computerul de la priza CA dacă nu utilizați computerul o perioadă lungă de timp.
- Asigurați-vă că priza CA este ușor de accesat.
- Atunci când adaptorul CA nu este utilizat, deconectați-l de la priza CA.
- Utilizați adaptorul CA furnizat odată cu computerul sau produse Sony originale. Nu folosiți alt adaptor CA deoarece se pot produce defecțiuni.

## La manipularea computerului

- Curățați biroul cu o cârpă moale, uscată sau ușor umezită cu o soluție de detergent slabă. Nu folosiți tampoane abrazive, pudră de lustruire sau solvenți precum alcool sau benzină, deoarece acestea pot deteriora finisările computerului.
- Dacă scăpați un obiect solid sau lichide pe computer, opriți computerul, deconectați-l de la priză și scoateți acumulatorul. Este posibil ca computerul să trebuiască să fie verificat de personal calificat înainte să îl porniți din nou.
- Nu scăpați computerul și nu așezați obiecte pe acesta.
- Nu amplasați computerul într-un loc expus la:
  - Surse de căldură precum radiatoare sau conducte de aer
  - Lumină solară directă
  - Praf excesiv
  - Umezeală sau ploaie
  - Vibrații sau șocuri mecanice
  - Magneți puternici sau difuzoare care nu au magneți protejați
  - Temperatură ambientală mai mare de 35°C sau mai mică de 5°C
  - Umiditate ridicată
- Nu amplasați echipamente electronice lângă computer. Câmpul electromagnetic al computerului poate cauza defecțiuni.
- Utilizați computerul pe o suprafață solidă și stabilă.
- Asigurați o circulație adecvată a aerului, pentru a preveni creșterea temperaturii interne. Nu puneți computerul pe suprafețe poroase cum ar fi carpetele, păturile, canapelele sau paturile sau în apropierea unor materiale precum perdelele sau draperiile ce pot bloca orificiile de ventilare. În cazul în care utilizați computerul ținându-l în poală, asigurați-vă că orificiile de ventilare nu sunt blocate, pentru a asigura eficiență și performanță optime ale răcirii.

- ❑ Computerul utilizează semnale radio de înaltă frecvență și poate cauza interferențe cu recepția radio sau TV. Dacă se întâmplă acest lucru, mutați computerul la o distanță corespunzătoare față de acestea.
- ❑ Folosiți doar echipamente periferice și cabluri de interfață specificate; în caz contrar, pot apărea probleme.
- ❑ Nu utilizați cabluri de conectare tăiate sau deteriorate.
- ❑ În cazul în care computerul este mutat dintr-un loc rece direct într-unul cald, în interiorul computerului poate apărea condensul. În acest caz, așteptați cel puțin o oră înainte de a porni computerul. Dacă apare orice problemă, deconectați computerul de la priză și contactați VAIO-Link.
- ❑ Asigurați-vă că deconectați cablul de alimentare și că scoateți acumulatorul înainte de a curăța computerul.
- ❑ Pentru a evita pierderea de date atunci când computerul este deteriorat, faceți regulat copii de siguranță ale datelor.

## La utilizarea Camerei încorporate MOTION EYE

- ❑ Nu atingeți capacul de protecție a lentilei camerei încorporate **MOTION EYE**, deoarece puteți zgâria capacul și aceste zgârieturi vor apărea pe imaginile capturate.
- ❑ Nu permiteți luminii solare directe să pătrundă în zona camerei încorporate **MOTION EYE** indiferent dacă computerul este pornit sau oprit, deoarece acest lucru poate cauza defecțiuni ale camerei.
- ❑ Camera încorporată **MOTION EYE** este dezactivată în timp ce se importă imagini video sau fotografii de pe un dispozitiv compatibil cu i.LINK conectat la portul i.LINK.
- ❑ Curățați capacul de protecție a lentilei camerei încorporate **MOTION EYE** cu o perie cu pompă de aer sau cu o perie moale. În cazul în care capacul este foarte murdar, ștergeți-l cu o cârpă moale și uscată. Nu frecați capacul, deoarece este sensibilă la forță.

## La manipularea dischetelor

- Nu deschideți manual obturatorul și nu atingeți suprafața dischetei.
- Nu păstrați dischetele în apropierea magneților.
- Nu expuneți dischetele la lumină solară directă și la alte surse de căldură.
- Nu păstrați dischetele în apropierea lichidelor. Aveți grijă ca acestea să nu se ude. Când nu folosiți dischetele, îndepărtați-le din unitatea de dischete și depozitați-le într-o cutie.
- Dacă discheta are o etichetă adezivă, asigurați-vă că eticheta este bine lipită. Dacă marginea etichetei este îndoită, este posibil ca eticheta să se lipească de interiorul unității și să cauzeze defecțiuni sau deteriorări ale dischetei.

## La manipularea discurilor

- Nu atingeți suprafața discului.
- Nu lăsați să cadă discul și nu îl îndoiți.
- Amprețele digitale și praful de pe suprafața discului pot duce la erori de citire. Țineți întotdeauna discul de margini și de orificiul central, după cum se arată mai jos:

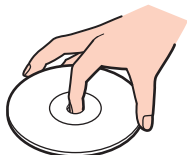

- Îngrijirea adecvată a discului este esențială pentru fiabilitatea sa continuă. Nu folosiți solvenți (precum benzină, diluant, alcool, soluții de curățat disponibile în comerț sau spray antistatic) ce pot cauza deteriorarea discului.
- Pentru curățarea normală, țineți discul de margini și folosiți o cârpă moale pentru a curăța discul dinspre centru spre exterior.
- Dacă discul este foarte murdar, umeziți o cârpă moale cu apă, storceți-o bine și folosiți-o pentru a șterge suprafața discului dinspre centru înspre exterior. Ștergeți orice urme de umezeală cu o cârpă moale și uscată.
- Nu atașați niciodată pe un disc o etichetă adezivă. Utilizarea discului nu va mai fi posibilă.

## La utilizarea acumulatorului

- Nu lăsați acumulatorii la temperaturi de peste 60°C, cum ar fi într-o mașină parcată la soare sau expuși la lumină solară directă.
- Durata de viață a acumulatorului este mai scurtă într-un mediu rece. Acest lucru se datorează eficienței scăzute a acumulatorului la temperaturi joase.
- Încărcați acumulatorii la temperaturi cuprinse între 10°C și 30°C. Temperaturile joase necesită o perioadă de încărcare mai mare.
- Unii acumulatori reîncărcabili nu respectă standardele Sony de calitate și siguranță. Din motive de securitate acest computer funcționează doar cu acumulatori Sony proiectați pentru acest model. Dacă instalați un alt tip de acumulator, acumulatorul nu va fi încărcat și computerul nu va funcționa.
- În timp acumulatorul este în uz sau este încărcat, acumulatorul se încălzește. Acest lucru este normal și nu trebuie să vă îngrijoreze.
- Țineți acumulatorul departe de toate sursele de căldură.
- Țineți acumulatorul uscat.
- Nu deschideți și nu încercați să dezamblați acumulatorul.
- Nu expuneți acumulatorul la șocuri mecanice, precum scăparea acestuia pe o suprafață dură.
- Dacă nu utilizați computerul o perioadă lungă de timp, îndepărtați acumulatorul din computer pentru a preveni deteriorarea acumulatorului.
- Dacă nu ați utilizat acumulatorul o perioadă semnificativă de timp, este posibil ca durata de viață a acumulatorului să se fi scurtat. În orice caz, acesta este un lucru normal și nu indică o defecțiune, deoarece acumulatorul se va descărca treptat în timp, chiar dacă nu este utilizat. Conectați adaptorul CA la computer și încărcați acumulatorul înainte să utilizați din nou computerul.
- Nu trebuie să descărcați acumulatorul înainte de reîncărcare.
- Dacă acumulatorul se descarcă rapid după ce l-ați încărcat complet, este posibil ca acumulatorul să se apropie de sfârșitul perioadei de funcționare și trebuie înlocuit.



## La utilizarea căștilor

- ❑ **Siguranța pe șosea** — Nu utilizați căștile în timp ce conduceți, când mergeți cu bicicleta sau când conduceți un vehicul motorizat. Acest lucru poate genera pericol în trafic și este ilegal în unele zone. De asemenea, poate fi periculos să ascultați muzică la volum ridicat în timp ce mergeți pe jos, în special la trecerile pentru pietoni.
- ❑ **Prevenirea vătămării auzului** — Evitați folosirea căștilor la volum ridicat. Experții ORL avertizează împotriva ascultării la căști în continuu, la volum ridicat și pe perioade lungi de timp. Dacă auziți un țuit în urechi, reduceți volumul sau întrerupeți utilizarea.

## La manipularea suportului Memory Stick

- Nu atingeți conectorul suportului Memory Stick cu degetele sau cu obiecte metalice.
- Folosiți doar etichete adezive furnizate odată cu suportul Memory Stick.
- Nu îndoiți, nu lăsați să cadă și nu expuneți la șocuri suportul Memory Stick.
- Nu dezamblați și nu modificați suportul Memory Stick.
- Nu lăsați suportul Memory Stick să se umezească.
- Nu utilizați și nu depozitați suportul Memory Stick în locuri expuse la:
  - Electricitate statică
  - Zgomot electric
  - Temperaturi foarte mari, precum în cazul mașinilor parcate la soare
  - Lumină solară directă
  - Umiditate ridicată
  - Substanțe corozive
- Folosiți cutia de depozitare furnizată odată cu suportul Memory Stick.
- Faceți copii de siguranță ale datelor de valoare.
- Nu lăsați suportul Memory Stick și adaptoarele Memory Stick la îndemâna copiilor. Există riscul ca aceștia să înghită suportul.
- Când folosiți un suport Memory Stick Duo, nu utilizați un stilou cu vârf subțire pentru a scrie pe eticheta lipită pe suportul Memory Stick Duo. Exercițarea de presiune asupra suportului poate deteriora componentele interne.

## La manipularea discului local

Discul local are o densitate mare de stocare și citește sau scrie date într-un timp scurt. Cu toate acestea, poate fi deteriorat cu ușurință de vibrațiile mecanice, de șocuri sau de praf.

Cu toate că discul local are un dispozitiv intern de siguranță pentru prevenirea pierderilor de date din cauza vibrațiilor mecanice, șocurilor sau prafului, trebuie să aveți grijă atunci când manipulați computerul.

### Pentru a evita deteriorarea hard diskului

- Nu expuneți computerul la mișcări bruște.
- Nu țineți computerul în apropierea magneților.
- Nu amplasați computerul într-un loc expus la vibrații mecanice sau într-o poziție instabilă.
- Nu mutați computerul în timp ce este pornit.
- Nu opriți și nu reporniți computerul în timp ce se citesc sau scriu date pe discul local.
- Nu utilizați computerul într-un loc expus la schimbări extreme de temperatură.



Dacă discul local este deteriorat, datele nu pot fi recuperate.

## La actualizarea computerului

Asigurați-vă că instalați cele mai recente actualizări pe computerul dumneavoastră utilizând următoarele aplicații software, astfel încât computerul să poată funcționa mai eficient.

### **Windows Update**

Faceți clic pe **Start, Toate programele** și pe **Windows Update** și apoi urmați instrucțiunile de pe ecran.

### **VAIO Update 3**

Faceți clic pe **Start, Toate programele, VAIO Update 3** și pe **VAIO Update Options** și apoi urmați instrucțiunile de pe ecran.



Computerul trebuie să fie conectat la Internet înainte de a primi actualizări.

## Soluționarea problemelor

Această secțiune descrie felul în care puteți soluționa problemele obișnuite cu care vă puteți întâlni atunci când folosiți computerul VAIO. Multe dintre probleme au soluții simple. Încercați aceste sugestii înainte de a contacta VAIO-Link.

- Computer** ([pagina 135](#))
- Securitatea sistemului** ([pagina 141](#))
- Acumulator** ([pagina 142](#))
- Cameră încorporată MOTION EYE** ([pagina 144](#))
- Internet** ([pagina 147](#))
- Lucru în rețea** ([pagina 149](#))
- Tehnologie Bluetooth** ([pagina 153](#))
- Discuri optice** ([pagina 158](#))
- Monitor** ([pagina 163](#))
- Imprimare** ([pagina 168](#))
- Microfon** ([pagina 169](#))
- Maus** ([pagina 170](#))
- Difuzoare** ([pagina 171](#))
- Touch Pad** ([pagina 173](#))
- Tastatură** ([pagina 174](#))
- Dischete** ([pagina 175](#))
- Audio/Video** ([pagina 176](#))

- ❑ Suport Memory Stick ([pagina 179](#))
- ❑ Periferice ([pagina 180](#))

## Computer

### Ce ar trebui să fac în cazul în care computerul nu pornește?

- ❑ Computerul trebuie să fie conectat la o sursă de alimentare și să fie pornit. Indicatorul de alimentare trebuie să fie aprins (computerul se alimentează cu energie).
- ❑ Asigurați-vă că acumulatorul este instalat corect și că este încărcat.
- ❑ Asigurați-vă că unitatea de dischete (dacă este cazul) este goală.
- ❑ În cazul în care computerul este conectat la un prelungitor sau la o sursă de alimentare continuă (UPS), asigurați-vă că prelungitorul sau dispozitivul UPS este conectat la o sursă de curent și că este pornit.
- ❑ Dacă folosiți un monitor extern, asigurați-vă că acesta este conectat la o sursă de curent și că este pornit. Asigurați-vă că luminozitatea și contrastul sunt reglate corect. Consultați manualul furnizat odată cu monitorul pentru informații suplimentare.
- ❑ Deconectați adaptorul CA și îndepărtați acumulatorul. Așteptați între trei și cinci minute. Reinstalați acumulatorul, reconectați adaptorul CA și apoi apăsați butonul de alimentare pentru a porni computerul.
- ❑ Condensul poate duce la defectarea computerului. Dacă apare condens, nu utilizați computerul cel puțin o oră.
- ❑ Îndepărtați orice modul de memorie suplimentar instalat după ce ați achiziționat computerul.
- ❑ Verificați dacă este folosit adaptorul CA Sony livrat. Pentru propria siguranță, folosiți doar acumulatori reîncărcabili și adaptor CA Sony originale, furnizate de Sony pentru computerul VAIO.

## Ce ar trebui să fac dacă indicatorul luminos verde de alimentare este aprins, însă ecranul rămâne gol?

- ❑ Apăsați de mai multe ori tastele **Alt+F4** pentru a închide fereastra aplicației. Este posibil să se fi produs o eroare de aplicație.
- ❑ Apăsați tastele **Ctrl+Alt+Delete** și faceți clic pe săgeata de lângă butonul **Închidere** și pe **Repornire**.
- ❑ Mențineți apăsat butonul de alimentare cel puțin patru secunde pentru a închide computerul. Deconectați adaptorul CA și lăsați computerul aproximativ cinci minute. Apoi conectați adaptorul CA și porniți din nou computerul.

! Închiderea computerului utilizând butonul de alimentare sau combinația de taste **Ctrl+Alt+Delete** poate duce la pierderea datelor nesalvate.

## Ce ar trebui să fac în cazul în care computerul sau aplicația software nu mai răspund la comenzi?

- ❑ În cazul în care computerul nu mai răspunde în timp ce rulează o aplicație software, apăsați tastele **Alt+F4** pentru a închide fereastra aplicației.
- ❑ Dacă tastele **Alt+F4** nu funcționează, faceți clic pe **Start**, pe săgeata din dreptul butonului **Blocare** și pe **Închidere** pentru a opri computerul.
- ❑ În cazul în care computerul nu se oprește, apăsați tastele **Ctrl+Alt+Delete** și apoi faceți clic pe săgeata  din dreptul butonului **Închidere** și pe **Închidere**.  
Dacă apare fereastra **Securitate Windows**, faceți clic pe **Închidere**.

! Închiderea computerului folosind combinația de taste **Ctrl+Alt+Delete** sau butonul de alimentare poate duce la pierderea datelor nesalvate.



- ❑ În cazul în care computerul tot nu se oprește, apăsați și mențineți apăsat butonul de alimentare până când se oprește computerul.
- ❑ Îndepărtați adaptorul CA și acumulatorul.
- ❑ Încercați să instalați din nou aplicația software.
- ❑ Contactați editorul aplicației software sau furnizorul de asistență tehnică desemnat.

## De ce nu intră computerul în modurile Repaus sau Hibernare?

Este posibil ca computerul să devină instabil dacă modul de operare este schimbat înainte ca acesta să intre complet în modul Repaus sau Hibernare.

Pentru a restaura stabilitatea de funcționare normală a computerului

- 1 Închideți toate programele deschise.
- 2 Faceți clic pe **Start**, pe săgeata de lângă butonul **Blocare** și apoi pe **Repornire**.
- 3 În cazul în care computerul nu repornește, apăsați tastele **Ctrl+Alt+Delete** și apoi faceți clic pe săgeata din dreptul butonului **Închidere** și pe **Repornire**.
- 4 Dacă această procedură nu funcționează, apăsați și mențineți apăsat butonul de alimentare până la închiderea computerului.



Oprirea computerului utilizând butonul de alimentare poate duce la pierderea datelor nesalvate.

## Ce ar trebui să fac dacă indicatorul de încărcare clipește rapid și computerul nu pornește?

- ❑ Această problemă poate fi cauzată de instalarea incorectă a acumulatorului. Pentru a rezolva această problemă, opriți computerul și scoateți acumulatorul. Apoi, instalați din nou acumulatorul în computer. Pentru detalii, consultați **Instalarea acumulatorului (pagina 23)**.
- ❑ Dacă problema persistă după efectuarea procedurii descrisă mai sus, înseamnă că acumulatorul instalat nu este compatibil. Scoateți acumulatorul și contactați VAIO-Link.

## Ce ar trebui să fac dacă apare o fereastră cu un mesaj care indică incompatibilitatea sau instalarea defectuoasă a acumulatorului și computerul intră în modul Hibernare?

- ❑ Această problemă poate fi cauzată de instalarea incorectă a acumulatorului. Pentru a rezolva această problemă, opriți computerul și scoateți acumulatorul. Apoi, instalați din nou acumulatorul în computer. Pentru detalii, consultați **Instalarea acumulatorului (pagina 23)**.
- ❑ Dacă problema persistă după efectuarea procedurii descrisă mai sus, înseamnă că acumulatorul instalat nu este compatibil. Scoateți acumulatorul și contactați VAIO-Link.

## De ce în fereastra Proprietăți sistem este afișată o viteză mai scăzută a procesorului decât cea maximă?

Acest lucru este normal. Deoarece procesorul computerului dumneavoastră utilizează un tip de tehnologie de control al vitezei procesorului în scopul economisirii de energie, este posibil ca fereastra Proprietăți sistem să afișeze viteza actuală a procesorului în loc de cea maximă.

## Ce ar trebui să fac dacă sistemul de operare Windows nu pornește, afișând un mesaj, atunci când pornesc computerul?

Dacă introduceți de trei ori la rând o parolă de pornire greșită, va apărea mesajul **Enter Onetime Password** și sistemul de operare Windows nu va porni. Mențineți apăsat butonul de alimentare cel puțin patru secunde pentru a verifica dacă indicatorul de alimentare se stinge. Așteptați 10 sau 15 secunde, apoi reporniți computerul și introduceți parola corectă. Când introduceți parola, verificați dacă indicatorul Num lock și indicatorul Caps lock sunt stinși. Dacă vreunul este aprins, apăsați tasta **Num Lk** (sau **Num Lock**) sau tasta **Caps Lock** pentru a stinge indicatorul înainte de a introduce parola.

## Ce ar trebui să fac dacă software-ul jocului nu funcționează sau dacă se defectează des?

- Verificați dacă pe site-ul jocului există fișiere de corecție sau de actualizare pentru a fi descărcate.
- Asigurați-vă că aveți instalat cel mai nou driver video.
- În cazul unor modele VAIO, memoria grafică este partajată cu sistemul. În acest caz, performanța grafică optimă nu este garantată.

## Ce ar trebui să fac în cazul în care nu îmi amintesc parola de pornire BIOS?

Dacă ați uitat parola de pornire BIOS, contactați VAIO-Link pentru a o reseta. Se va percepe o taxă de resetare.

## De ce nu se stinge ecranul după ce trece ora setată pentru stingerea automată?

**Economizorul de ecran VAIO inițial** dezactivează setarea respectivă, pe care o puteți selecta folosind opțiunile pentru alimentare din Windows, astfel încât ecranul să se stingă.

Selecționați alt economizor de ecran decât **Economizorul de ecran VAIO inițial**.

## Cum pot să modific ordinea dispozitivelor de pornire a sistemului?

Puteți utiliza una dintre funcțiile BIOS pentru a modifica ordinea dispozitivelor de pornire a sistemului. Urmăriți acești pași:

- 1 Porniți computerul.
- 2 Apăsați tasta **F2** atunci când apare sigla VAIO.  
Apare ecranul de configurare BIOS. În caz contrar, reporniți computerul și apăsați tasta **F2** de câteva ori atunci când apare sigla VAIO.
- 3 Apăsați tasta **←** sau **→** pentru a selecta **Boot**.
- 4 Apăsați tasta **↑** sau **↓** pentru a selecta **Boot Priority** și apăsați tasta **Enter**.
- 5 Apăsați tasta **↑** sau **↓** pentru a selecta unitatea de pe care doriți să se facă pornirea sistemului și apăsați tasta **Enter**.
- 6 Apăsați tasta **←** sau **→** pentru a selecta **Exit**, selectați **Exit Setup** și apoi apăsați tasta **Enter**.  
Când apare mesajul de confirmare, apăsați tasta **Enter**.

## Ce ar trebui să fac în cazul în care nu reușesc să pornesc sistemul computerului de pe unitatea de dischetă USB conectată la computer?

Pentru a porni computerul de pe o unitate de dischete USB, trebuie să schimbați dispozitivul de pornire (boot).

Porniți computerul și apăsați tasta **F11** atunci când apare sigla VAIO.

## Cum pot să verific volumul partiției de recuperare?

Unitatea discului local conține partiția de recuperare unde sunt stocate datele pentru recuperarea sistemului. Pentru a verifica volumul partiției de recuperare, urmați acești pași:

- 1 Faceți clic pe **Start**, clic dreapta pe **Computer** și selectați **Gestionare**.
- 2 Faceți clic pe **Gestionare disc** din **Stocare** în panoul din stânga.  
Volumul partiției de recuperare și volumul total al partiției C sunt afișate pe rândul **Disc 0** din panoul central.

## Securitatea sistemului

### Cum îmi pot proteja computerul împotriva amenințărilor de securitate, precum virusii?

Sistemul de operare Microsoft Windows este preinstalat pe computerul dumneavoastră. Cel mai bun mod de a vă proteja computerul împotriva amenințărilor de securitate, precum virusii, este să descărcați și să instalați cu regularitate fișierele de actualizare Windows.

Puteți obține actualizări importante ale Windows făcând următoarele:

! Computerul trebuie să fie conectat la Internet înainte de a primi actualizări.

- 1 Conectați-vă la Internet.
- 2 Faceți dublu clic pe pictograma **Alerte de securitate Windows** de pe bara de activități.
- 3 Urmați instrucțiunile de pe ecran pentru a seta actualizarea automată sau programată.

### Cum îmi mențin software-ul antivirus actualizat?

Puteți menține programul software **McAfee Internet Security Suite** la curent cu cele mai recente actualizări de la McAfee, Inc.

Pentru a descărca și pentru a instala cele mai recente actualizări de securitate, urmați acești pași:

- 1 Faceți clic pe **Start, Toate programele, McAfee și McAfee SecurityCenter**.
- 2 Faceți clic pe butonul amplasat în colțul din stânga sus al ferestrei pentru a actualiza software-ul.
- 3 Urmați instrucțiunile de pe ecran pentru a descărca actualizările.

Consultați fișierul ajutor cu privire la programul software pentru informații suplimentare.

## Acumulator

### Cum descopăr nivelul de încărcare a acumulatorului?

Consultați **Încărcarea acumulatorului** ([pagina 26](#)).

### Când folosește computerul curent alternativ?

Când computerul este conectat direct la adaptorul CA, acesta folosește curent alternativ, chiar dacă acumulatorul este instalat.

### Când ar trebui să reîncarc acumulatorul?

- Când nivelul acumulatorului scade sub 10%.
- Când indicatorul de încărcare și cel de alimentare clipesc în același timp.
- Când nu ați utilizat acumulatorul pentru o perioadă mai lungă de timp.

### Când ar trebui să înlocuiesc acumulatorul?

Dacă acumulatorul se descarcă rapid după ce l-ați încărcat complet, este posibil ca acumulatorul să se apropie de sfârșitul perioadei de funcționare și trebuie înlocuit.

Pentru a verifica nivelul de uzură a acumulatorului, consultați **Pentru a verifica nivelul de uzură a acumulatorului** ([pagina 28](#)).

## Ar trebui să mă îngrijoreze faptul că acumulatorul instalat este cald?

Nu, este normal ca acumulatorul să fie cald atunci când alimentează computerul.

## Computerul poate intra în modul Hibernare în timp ce este alimentat de acumulator?

Computerul poate intra în modul Hibernare în timp ce este alimentat de acumulator, însă unele programe software și dispozitive periferice împiedică sistemul să intre în modul Hibernare. Dacă utilizați un program care împiedică sistemul să intre în modul Hibernare, salvați datele frecvent pentru a evita pierderea datelor. Consultați **Utilizarea modului Hibernare (pagina 105)** pentru informații despre cum puteți activa manual modul Hibernare.

## Cameră încorporată MOTION EYE

### De ce fereastra de vizualizare nu afișează imagini sau afișează imagini de calitate slabă?

- Camera încorporată **MOTION EYE** nu poate fi partajată între mai multe aplicații software. Dacă o altă aplicație software folosește camera, părăsiți aplicația respectivă înainte de a folosi camera încorporată **MOTION EYE**.
- Este posibil ca memoria video a computerului să nu mai fie suficientă pentru afișarea imaginilor primite de la camera încorporată **MOTION EYE**. Micșorarea rezoluției sau reducerea culorilor ecranului LCD pot ajuta.
- Fereastra de vizualizare poate prezenta unele anomalii, de exemplu linii orizontale, în cazul în care vizualizați un obiect care se deplasează rapid. Acest lucru este normal și nu indică o defecțiune.
- Dacă problemă persistă, reporniți computerul.

### De ce imaginile capturate au o calitate slabă?

- Imaginile capturate sub o lumină fluorescentă pot prezenta reflecția luminii.
- Este posibil ca în imaginile capturate să apară o porțiune întunecată.
- Dacă capacul de protecție a lentilei este murdar, nu puteți realiza o fotografie clară. Curățați capacul. Consultați **La utilizarea Camerei încorporate MOTION EYE (pagina 125)**.

### De ce imaginile capturate prezintă cadre lipsă și întreruperi de sunet?

- Este posibil ca setările efectelor din aplicația software să fi dus la lipsa cadrelor. Consultați fișierul ajutor din aplicația software pentru informații suplimentare.
- Este posibil ca pe computer să ruleze mai multe aplicații software decât poate suporta acesta. Părăsiți aplicațiile pe care nu le utilizați în acel moment.
- Este posibil ca funcția de gestionare a energiei computerului să fi fost activată. Verificați performanțele procesorului.



## De ce la redarea filmelor lipsesc cadre atunci când computerul funcționează cu acumulatorul?

Acumulatorul este pe punctul de a se descărca. Conectați computerul la o sursă de alimentare CA.

## De ce pâlpâie imaginile capturate cu camera încorporată MOTION EYE?

Această problemă apare atunci când utilizați camera sub o lumină fluorescentă datorită nepotrivirii dintre frecvența de redare a luminii și viteza diafragmei.

Pentru a reduce pâlpâirea, schimbați direcția camerei sau luminozitatea imaginilor capturate cu camera. În unele aplicații software, puteți seta o valoare corespunzătoare pentru una dintre proprietățile camerei (de ex. sursă de lumină, pâlpâire, etc.) pentru a elimina pâlpârile.

## De ce este suspendată pentru câteva secunde imaginea video provenită de la camera încorporată MOTION EYE?

Imaginea video poate fi suspendată pentru câteva secunde dacă:

- este folosită o tastă de comandă rapidă cu tasta **Fn**.
- crește încărcarea procesorului.

Acest lucru este normal și nu indică o defecțiune.

## De ce nu pot folosi camera încorporată MOTION EYE?

- ❑ Camera încorporată **MOTION EYE** nu poate fi partajată între mai multe aplicații software. Dacă o altă aplicație software folosește camera, părăsiți aplicația respectivă înainte de a folosi camera încorporată **MOTION EYE**.
- ❑ Dacă problema persistă, trebuie să reinstalați software-ul driverului pentru cameră. Urmați acești pași:
  - 1 Faceți clic pe **Start, Panou de control, Hardware și Sunet** și apoi pe **Manager Dispozitive**.
  - 2 Faceți dublu clic pe **Dispozitive imagini**.
  - 3 Faceți clic dreapta pe numele de dispozitiv ce corespunde cu camera și faceți clic pe **Actualizare Software Driver**.

## Ce trebuie să fac dacă computerul devine instabil atunci când intră într-un mod de economisire a energiei în timp ce este folosită camera încorporată MOTION EYE?

- ❑ Computerul nu trebuie să intre în modurile Repaus sau Hibernare în timp ce utilizați camera încorporată **MOTION EYE**.
- ❑ În cazul în care computerul intră automat în modul Repaus sau Hibernare, modificați setările corespunzătoare modului de economisire de energie. Pentru a modifica setarea, consultați **Utilizarea modurilor de economisire a energiei (pagina 102)**.

## Internet

### Ce ar trebui să fac în cazul în care modemul nu funcționează?

- Asigurați-vă că cablul telefonic este bine conectat la portul modemului de pe computer și la priza de perete.
- Asigurați-vă că cablul telefonic funcționează. Conectați cablul la un telefon obișnuit și verificați dacă există ton de apel.
- Asigurați-vă că numărul de telefon pe care programul îl apelează este corect.
- Asigurați-vă că aplicația software pe care o utilizați este compatibilă cu modemul computerului. (Toate programele Sony instalate în prealabil sunt compatibile.)
- Asigurați-vă că modemul este singurul dispozitiv conectat la linia telefonică.
- Urmați acești pași pentru a verifica setările:
  - 1 Faceți clic pe **Start** și apoi pe **Panou de control**.
  - 2 Faceți clic pe **Hardware și Sunet**.
  - 3 Faceți clic pe **Opțiuni telefonie și modem**.
  - 4 În fila **Modemuri**, verificați dacă este listat modemul dumneavoastră.
  - 5 În fila **Reguli de apelare**, verificați ca informațiile despre amplasare să fie corecte.

## De ce viteza conexiunii prin modem este scăzută?

Computerul este echipat cu un modem compatibil V.92/V.90. Mulți factori pot influența viteza conexiunii modemului, inclusiv bruiatul liniilor telefonice sau compatibilitatea cu echipamentul telefonic, precum faxurile sau alte modeme. În cazul în care credeți că modemul nu se conectează corespunzător la alte modeme pentru PC, faxuri sau la furnizorul de servicii de Internet, procedați astfel:

- Cereți companiei telefonice să verifice dacă linia telefonică nu este bruiată.
- Dacă problema este legată de fax, asigurați-vă că nu există probleme cu faxul pe care îl apelați și că acesta este compatibil cu dispozitivele fax modem.
- Dacă întâmpinați probleme la conectarea cu furnizorul de servicii de Internet, asigurați-vă că furnizorul de servicii de Internet nu are probleme tehnice.
- Dacă dispuneți de o a doua linie telefonică, încercați să conectați modemul la acea linie.

## Lucru în rețea

### Ce ar trebui să fac în cazul în care computerul nu se poate conecta la un punct de acces LAN fără fir?

- Disponibilitatea conexiunii este afectată de distanță și de obstacole. Este posibil să fie nevoie să îndepărtați calculatorul de obstacole sau să îl mutați mai aproape de punctul de acces pe care îl folosiți.
- Asigurați-vă că comutatorul **WIRELESS** este pornit și că indicatorul **WIRELESS** de pe computer este aprins.
- Asigurați-vă că sursa de curent electric a punctului de acces este pornită.
- Urmați acești pași pentru a verifica setările:
  - 1 Faceți clic pe **Start** și apoi pe **Panou de control**.
  - 2 Faceți clic pe **Vizualizare stare și sarcini rețea** din secțiunea **Rețea și Internet**.
  - 3 Faceți clic pe **Conectare la rețea** pentru a confirma faptul că punctul de acces este selectat.
- Verificați dacă este corectă cheia de criptare.
- Asigurați-vă că **Performanțe maxime** este selectat pentru **Setări adaptor fără fir** în fereastra **Opțiuni alimentare**. Selectarea oricărei alte opțiuni poate duce la un eșec al comunicării. Pentru a modifica setările, urmați pașii:
  - 1 Faceți clic dreapta pe simbolul stării alimentării din bara de sarcini și selectați **Opțiuni alimentare**.
  - 2 Faceți clic pe **Modificare setări de plan** din planul curent de alimentare.
  - 3 Faceți clic pe **Modificare setări de alimentare complexe**.
  - 4 Selectați fila **Setări complexe**.
  - 5 Faceți dublu clic pe **Setări adaptor fără fir** și **Mod economisire energie**.
  - 6 Selectați **Performanțe maxime** din lista verticală, atât pentru **Pe baterie** cât și pentru **Conectat la rețea**.

## Ce ar trebui să fac în cazul în care nu pot accesa Internetul?

- ❑ Verificați setările punctului de acces. Consultați manualul primit cu punctul de acces pentru informații suplimentare.
- ❑ Asigurați-vă că punctul de acces și computerul sunt conectate unul la celălalt.
- ❑ Îndepărtați computerul de obstacole sau mutați-l mai aproape de punctul de acces pe care îl folosiți.
- ❑ Asigurați-vă că computerul este configurat în mod adecvat pentru accesul la Internet.
- ❑ Asigurați-vă că **Performanțe maxime** este selectat pentru **Setări adaptor fără fir** în fereastra **Opțiuni alimentare**. Selectarea oricărei alte opțiuni poate duce la un eșec al comunicării. Urmați pașii descriși în **Ce ar trebui să fac în cazul în care computerul nu se poate conecta la un punct de acces LAN fără fir?** ([pagina 149](#)) pentru a modifica setările.

## De ce viteza de transferare a datelor este scăzută?

- ❑ Viteza de transferare a datelor prin LAN fără fir este afectată de distanță și de obstacolele dintre dispozitive și punctele de acces. Alți factori includ configurațiile dispozitivului, starea semnalului radio și compatibilitatea aplicației software. Pentru a maximiza viteza de transferare a datelor, îndepărtați calculatorul de obstacole sau mutați-l mai aproape de punctul de acces pe care îl folosiți.
- ❑ Dacă folosiți un punct de acces LAN fără fir, este posibil ca dispozitivul să fie temporar supraîncărcat în funcție de numărul de dispozitive care comunică prin intermediul punctului de acces.
- ❑ Dacă punctul dumneavoastră de acces interferează cu alte puncte de acces, schimbați canalul punctului de acces. Consultați manualul primit cu punctul de acces pentru informații suplimentare.
- ❑ Asigurați-vă că **Performanțe maxime** este selectat pentru **Setări adaptor fără fir** în fereastra **Opțiuni alimentare**. Selectarea oricărei alte opțiuni poate duce la un eșec al comunicării. Urmați pașii descriși în **Ce ar trebui să fac în cazul în care computerul nu se poate conecta la un punct de acces LAN fără fir?** ([pagina 149](#)) pentru a modifica setările.

## Cum evit întreruperile transferului de date?

- ❑ Atunci când computerul este conectat la un punct de acces, întreruperile transferului de date pot apărea atunci când utilizați fișiere mari sau în cazul în care computerul se află în apropierea microundelor și a telefoanelor fără fir.
- ❑ Mutați computerul mai aproape de punctul de acces.
- ❑ Asigurați-vă că conexiunea punctului de acces este intactă.
- ❑ Schimbați canalul punctului de acces. Consultați manualul primit cu punctul de acces pentru informații suplimentare.
- ❑ Asigurați-vă că **Performanțe maxime** este selectat pentru **Setări adaptor fără fir** în fereastra **Opțiuni alimentare**. Selectarea oricărei alte opțiuni poate duce la un eșec al comunicării. Urmați pașii descriși în **Ce ar trebui să fac în cazul în care computerul nu se poate conecta la un punct de acces LAN fără fir?** ([pagina 149](#)) pentru a modifica setările.

## Ce sunt canalele?

- ❑ Comunicațiile LAN fără fir se fac în benzi de frecvență împărțite cunoscute și sub numele de canale. Canalele punctelor de acces LAN fără fir pot fi presetate pe canale diferite față de dispozitivele Sony.
- ❑ Dacă utilizați un punct de acces LAN fără fir, consultați informațiile despre conectivitate din manualul primit odată cu punctul de acces.

## De ce se oprește conexiunea la rețea atunci când schimb cheia de criptare?

Două computere cu funcționalitate LAN fără fir pot pierde o conexiune peer-to-peer în cazul în care cheia de encryptare este schimbată. Puteți fie să restabiliți cheia de encryptare la profilul inițial sau să reintroduceți cheia pe ambele computere pentru ca aceasta să se potrivească.

## Cum pot afișa fereastra VAIO Smart Network?

Pentru a afișa pe desktop fereastra **VAIO Smart Network**, urmați acești pași:

- 1 Faceți clic pe **Start, Toate programele** și apoi pe **VAIO Control Center**.
- 2 Faceți clic pe **Network Connections** și pe **VAIO Smart Network**.
- 3 Faceți clic pe **Advanced** din panoul din dreapta.



Pentru informații despre aplicația software **VAIO Smart Network**, consultați fișierul de ajutor cu privire la aplicația software.



## Tehnologie Bluetooth

### Ce ar trebui să fac în cazul în care alte dispozitive Bluetooth nu pot detecta computerul meu?

- Asigurați-vă că ambele dispozitive au funcționalitatea Bluetooth activată.
- Dacă indicatorul **WIRELESS** este stins, porniți comutatorul **WIRELESS**.
- Nu puteți utiliza funcționalitatea Bluetooth atunci când computerul se află în modul de economisire de energie. Reveniți la modul Normal, apoi schimbați poziția comutatorului **WIRELESS**.
- Este posibil ca computerul și dispozitivul să fie prea departe unul de altul. Tehnologia Bluetooth fără fir funcționează cel mai bine atunci când dispozitivele sunt la maximum 10 metri unul față de celălalt.

### De ce nu poate computerul să detecteze alte dispozitive Bluetooth?

Dacă dispozitivul este conectat și la alte dispozitive, este posibil să nu apară în fila **Dispozitive** (Devices) a ferestrei **Dispozitive Bluetooth** (Bluetooth Devices) sau este posibil să nu puteți comunica cu dispozitivul.

### Ce ar trebui să fac dacă nu detectez dispozitivul Bluetooth cu care vreau să comunic?

- Verificați dacă funcționalitatea Bluetooth a dispozitivului cu care doriți să comunicați este pornită. Pentru informații suplimentare, consultați manualul celui alt dispozitiv.
- Dacă dispozitivul cu care doriți să comunicați comunică deja cu un alt dispozitiv Bluetooth, este posibil ca acesta să nu fie detectat sau să nu poată comunica cu computerul dvs.
- Pentru a permite altor dispozitive Bluetooth să comunice cu computerul, faceți clic pe **Start, Panou de control, Hardware și sunete, Dispozitive Bluetooth** (Bluetooth Devices), apoi pe fila **Opțiuni** (Options) și selectați caseta de selectare **Permiteți dispozitivelor Bluetooth să se conecteze la acest computer** (Allow Bluetooth devices to connect to this computer).

## Ce ar trebui să fac în cazul în care alte dispozitive Bluetooth nu se pot conecta la computerul meu?

- ❑ Asigurați-vă că celălalt dispozitiv este autentificat.
- ❑ Pentru a permite altor dispozitive Bluetooth să comunice cu computerul, faceți clic pe **Start, Panou de control, Hardware și sunete, Dispozitive Bluetooth** (Bluetooth Devices), apoi pe fila **Opțiuni** (Options) și selectați caseta de selectare **Permiteți dispozitivelor Bluetooth să se conecteze la acest computer** (Allow Bluetooth devices to connect to this computer).
- ❑ Distanța de transfer de date poate fi mai mică de 10 metri în funcție de obstacolele existente între cele două dispozitive, de calitatea undelor radio și de sistemul de operare sau de aplicația software utilizată. Apropiati computerul și dispozitivele Bluetooth, unul de celălalt.
- ❑ Dacă dispozitivul cu care doriți să comunicați comunică deja cu un alt dispozitiv Bluetooth, este posibil ca acesta să nu fie detectat sau să nu poată comunica cu computerul dvs.
- ❑ Verificați dacă funcționalitatea Bluetooth a dispozitivului cu care doriți să comunicați este pornită. Pentru informații suplimentare, consultați manualul celui alt dispozitiv.

## De ce viteza conexiunii Bluetooth este scăzută?

- ❑ Viteza de transfer de date depinde de obstacolele și/sau de distanța dintre cele două dispozitive, de calitatea undelor radio și de sistemul de operare sau de aplicația software utilizată. Apropiati computerul și dispozitivele Bluetooth, unul de celelalte.
- ❑ Frecvența radio de 2,4 GHz utilizată de dispozitivele Bluetooth și LAN fără fir este, de asemenea, folosită de alte dispozitive. Dispozitivele Bluetooth încorporează tehnologie care minimizează interferența cu alte dispozitive folosind aceeași lungime de undă, totuși, viteza de comunicare și raza de conectare poate fi redusă. Interferența altor dispozitive poate, de asemenea, opri în întregime comunicațiile.
- ❑ Disponibilitatea conexiunii este afectată de distanță și de obstacole. Este posibil să fie nevoie să mutați computerul la distanță de obstacole sau mai aproape de dispozitivul la care este conectat.
- ❑ Identificați și îndepărtați obstacolele dintre computer și dispozitivul la care este conectat.
- ❑ Rețineți că datorită limitărilor standardului Bluetooth, este posibil ca fișierele mari să fie câteodată alterate în timpul transferului continuu, datorită interferenței electromagnetice din mediul înconjurător.

## Ce trebuie să fac dacă computerul devine instabil atunci când utilizez un dispozitiv audio Bluetooth?

Computerul poate deveni instabil dacă modificați un dispozitiv de ieșire pentru sunet cu un dispozitiv audio Bluetooth în timp ce aplicația software de redare a conținutului audio sau video este în curs.

Când ascultați conținut audio de pe dispozitivul audio Bluetooth, conectați mai întâi dispozitivul audio Bluetooth la computer, apoi lansați software-ul de redare a conținutului audio sau video.

Pentru informații detaliate privind conectarea dispozitivului audio Bluetooth, consultați fișierul de Ajutor.

## De ce nu mă pot conecta la serviciul acceptat de dispozitivul Bluetooth vizat?

Conectarea este posibilă doar pentru serviciile suportate și de computerul cu funcționalitate Bluetooth. Pentru informații suplimentare, căutați informații despre Bluetooth folosind **Ajutor și Asistență Windows**. Pentru a deschide **Ajutor și Asistență Windows**, faceți clic pe **Start** și pe **Ajutor și Asistență**.

## Pot folosi un dispozitiv cu tehnologie Bluetooth în avion?

Prin intermediul tehnologiei Bluetooth, computerul dumneavoastră transmite o frecvență radio de 2,4 GHz. Locurile sensibile, precum spitalele și avioanele, pot avea restricții de utilizare a dispozitivelor Bluetooth, datorită interferențelor radio. Consultați personalul facilităților pentru a afla dacă este permisă utilizarea funcționalității Bluetooth a computerului.

## De ce nu pot folosi funcționalitatea Bluetooth atunci când fac log on la computer în calitate de utilizator cu cont standard?

Este posibil ca funcționalitatea Bluetooth să nu fie disponibilă unui utilizator cu un cont standard pe computerul dumneavoastră. Faceți Log on pe computer în calitate de utilizator cu drepturi de administrator.

## De ce nu mă pot conecta la un dispozitiv Bluetooth cu o rețea zonă personală?

Dacă dispozitivul la care doriți să vă conectați nu suportă comunicare Bluetooth în modul Utilizator rețea zonă personală (PANU), nu vă puteți conecta la dispozitiv cu o rețea zonă personală.

## De ce nu pot folosi dispozitivele Bluetooth atunci când schimb utilizatorul?

Dacă schimbați un utilizator fără să faceți log off din sistem, dispozitivele Bluetooth nu vor funcționa corect. Asigurați-vă că faceți log off înainte de a schimba utilizatorul. Pentru a face log off din sistem, faceți clic pe **Start**, pe săgeata de lângă butonul **Blocare** și apoi pe **Log Off**.

## De ce nu pot face schimb de cărți de vizită cu un telefon mobil?

Schimbul de cărți de vizită nu este acceptat.

## Discuri optice

### De ce se blochează computerul când încearcă să citească un disc?

Este posibil ca discul pe care computerul încearcă să îl citească să fie murdar sau deteriorat. Urmați acești pași:

- 1 Apăsați tastele **Ctrl+Alt+Delete** și faceți clic pe săgeata de lângă butonul **Închidere** și pe **Repornire** pentru a reporni computerul.
- 2 Scoateți discul din unitatea de disc optică.
- 3 Verificați ca discul să nu fie deteriorat sau murdar. Dacă trebuie să curățați discul, consultați **La manipularea discurilor (pagina 127)** pentru instrucțiuni.

### Ce ar trebui să fac în cazul în care tava unității nu se deschide?

- Computerul trebuie să fie pornit.
- Apăsați butonul de scoatere a unității.
- Dacă butonul de scoatere al unității nu funcționează, faceți clic pe **Start** și pe **Computer**, faceți clic dreapta pe pictograma unității de disc optice și selectați **Scoatere suport**.
- Dacă niciuna dintre opțiunile de mai sus nu are efect, introduceți un obiect subțire și drept (precum o agrafă pentru hârtie) în orificiul de scoatere manuală de pe unitatea de disc optică.
- Încercați să reporniți computerul.

## Ce ar trebui să fac dacă nu pot reda corect un disc pe computer?

- Asigurați-vă că discul este introdus în unitatea de disc optică cu eticheta în sus.
- Asigurați-vă că programele necesare sunt instalate în conformitate cu instrucțiunile producătorului.
- Dacă un disc este murdar sau deteriorat, computerul nu va mai răspunde la comenzi. Urmați acești pași:
  - 1 Apăsați tastele **Ctrl+Alt+Delete** și faceți clic pe săgeata de lângă butonul **Închidere** și pe **Repornire** pentru a reporni computerul.
  - 2 Scoateți discul din unitatea de disc optică.
  - 3 Verificați ca discul să nu fie deteriorat sau murdar. Dacă trebuie să curățați discul, consultați **La manipularea discurilor (pagina 127)** pentru instrucțiuni.
- Dacă este redat un disc și nu se poate auzi sunetul, procedați în felul următor:
  - Este posibil ca volumul să fi fost oprit cu tastele **Fn+F2**. Apăsați-le încă o dată.
  - Este posibil ca volumul să fi fost minimizat de la butonul **VOL-**. Apăsați butonul **VOL+** pentru a mări volumul la un nivel acceptabil.
  - Faceți clic dreapta pe pictograma Bluetooth de pe bara de activități și faceți clic pe **Deschidere mixer volum** pentru a verifica setările.
  - Verificați setările de volum din mixerul audio.
  - Dacă folosiți difuzoare externe, verificați setările de volum ale difuzoarelor și conexiunile dintre difuzoare și computer.
  - Asigurați-vă că este instalată aplicația software a driver-ului corect. Urmați acești pași:
    - 1 Faceți clic pe **Start** și apoi pe **Panou de control**.
    - 2 Faceți clic pe **Sistem și întreținere**.
    - 3 Faceți clic pe **Sistem**.

- 4 Faceți clic pe **Manager Dispozitive** de pe panoul din stânga.  
Apare fereastra **Manager Dispozitive** în care sunt enumerate dispozitivele hardware ale computerului dumneavoastră.  
Dacă în dreptul unui dispozitiv listat apare un „X” sau un semn de exclamare, este posibil să fie nevoie să activați dispozitivul sau să reinstalați driverele.
  - 5 Faceți dublu clic pe dispozitivul unității de disc optice pentru a deschide o listă cu unitățile de disc optice ale computerului dumneavoastră.
  - 6 Faceți dublu clic pe unitatea dorită.  
Puteți confirma aplicația software a driverului selectând fila **Driver** și făcând clic pe **Detalii Driver**.
  - 7 Faceți clic pe **OK** pentru a închide fereastra.
- Asigurați-vă că pe disc nu este lipită o etichetă adezivă. O astfel de etichetă se poate dezlipi în timp ce discul este în interiorul unității, cauzând astfel deteriorarea sau funcționarea defectuoasă a unității.
  - Dacă apare un mesaj de avertizare cu privire la codul regiunii, este posibil ca discul să fie incompatibil cu unitatea de disc optică. Verificați ambalajul DVD-ului pentru a vă asigura că codul de regiune este compatibil cu unitatea de disc optică.
  - Dacă observați condens pe computer, nu utilizați computerul cel puțin o oră. Condensul poate duce la defectarea computerului.
  - Computerul trebuie să utilizeze o sursă de alimentare cu curent alternativ. Încercați din nou redarea discului.



## Ce ar trebui să fac dacă nu pot reda un suport de disc Blu-ray?

! Această înregistrare se aplică doar modelelor selectate. Consultați specificațiile online pentru a vedea tipul unității de disc optice, apoi **Citirea și scrierea de discuri optice (pagina 41)** pentru informații despre suporturile de disc compatibile.

Este posibil să nu puteți reda unele date conținute pe discuri Blu-ray pe computerul dumneavoastră. Pentru a reda un astfel de conținut, descărcați și instalați cele mai recente fișiere de actualizare pentru **WinDVD BD** utilizând **VAIO Update**. Pentru a descărca și pentru a instala actualizările pe computer, acesta trebuie să fie conectat la Internet. Pentru informații despre cum se conectează computerul la Internet, consultați **Utilizarea Internetului (pagina 61)**.

## Ce ar trebui să fac în cazul în care nu pot scrie date pe un suport CD?

- Asigurați-vă că nu porniți nicio aplicație software și că nu permiteți niciuneia să fie pornită automat, nici măcar un economizor de ecran.
- Nu mai folosiți tastatura.
- Dacă folosiți un disc CD-R/RW cu o etichetă adezivă atașată, înlocuiți-l cu unul fără etichetă adezivă. Utilizarea unui disc cu o etichetă adezivă lipită ar putea duce la o eroare de scriere sau la deteriorări de altă natură.

## Ce ar trebui să fac în cazul în care nu pot scrie date pe un suport DVD?

- Asigurați-vă că folosiți suportul DVD înregistrabil corect.
- Verificați ce format DVD înregistrabil este compatibil cu unitatea dumneavoastră de disc optică. Rețineți că este posibil ca unele mărci de suporturi DVD înregistrabile să nu funcționeze.

## De ce nu pot scrie date pe un suport de disc Blu-ray?

! Această înregistrare se aplică doar modelelor selectate. Consultați specificațiile online pentru a vedea tipul unității de disc optice, apoi **Citirea și scrierea de discuri optice (pagina 41)** pentru informații despre suporturile de disc compatibile.

- Asigurați-vă ce unitatea de disc optică acceptă configurația de scriere a discului Blu-ray. Unitatea DVD±RW/±R DL/RAM nu îl suportă.
- Suporturile BD-R Disc nu sunt reinscriptibile. Nu puteți adăuga sau șterge date pe/de pe suportul BD-R Disc.

## Monitor

### De ce se închide ecranul meu?

- ❑ Ecranul computerului se poate închide în cazul în care computerul nu mai este alimentat sau intră într-un mod de economisire a energiei (Repaus sau Hibernare). În cazul în care computerul se află în modul Repaus LCD (Video), apăsați orice tastă pentru a reveni la modul Normal. Pentru informații suplimentare, consultați **Utilizarea modurilor de economisire a energiei (pagina 102)**.
- ❑ Computerul trebuie să fie conectat la o sursă de alimentare și să fie pornit. Indicatorul de alimentare trebuie să fie aprins (computerul se alimentează cu energie).
- ❑ În cazul în care computerul utilizează energie de la acumulator, asigurați-vă că acumulatorul este instalat corect și că este încărcat. Pentru informații suplimentare, consultați **Utilizarea acumulatorului (pagina 23)**.
- ❑ Dacă modul de afișaj este setat la monitor extern, apăsați tastele **Fn+F7**. Pentru informații suplimentare, consultați **Combinatii și funcții cu tasta Fn (pagina 32)**.

### Ce ar trebui să fac dacă pe ecranul televizorului sau pe monitorul extern conectat la portul HDMI nu este afișată nicio imagine?

Asigurați-vă că utilizați un monitor compatibil HDCP. Materialele protejate prin drepturi de autor nu sunt afișate pe un monitor incompatibil HDCP. Consultați **Conectarea unui monitor de computer (pagina 78)** pentru informații suplimentare.

## De ce nu poate ecranul meu să afișeze o înregistrare video?

- ❑ Dacă monitorul extern este selectat ca fiind dispozitivul de afișare și monitorul extern este deconectat, nu puteți afișa o înregistrare video pe ecranul computerului. Opriti redarea înregistrării video, selectați ecranul computerului pentru a fi dispozitivul de afișare și apoi reporniți redarea înregistrării video. Consultați **Selectarea modurilor de afișare (pagina 84)**. În mod alternativ, puteți apăsa tastele **Fn+F7** pentru a schimba dispozitivul de afișare. Pentru informații suplimentare, consultați **Combinatii și funcții cu tasta Fn (pagina 32)**.
- ❑ Este posibil ca memoria video a computerului dumneavoastră să fie insuficientă pentru a afișa înregistrări video la rezoluție mare. În acest caz, micșorați rezoluția ecranului LCD.

Pentru a modifica rezoluția ecranului, urmați pașii:

- 1 Faceți clic cu butonul din dreapta pe desktop, apoi selectați **Personalizare**.
- 2 Faceți clic pe **Setări afișare**.
- 3 Mutați cursorul de sub **Rezoluție** spre stânga pentru a reduce sau spre dreapta pentru crește rezoluția ecranului.



Puteți confirma valoarea memoriei grafice și video totale. Faceți clic dreapta pe desktop, selectați **Personalizare** și faceți clic pe **Setări afișare**, **Setări complexe** și apoi pe fila **Adaptor**. Este posibil ca valoarea afișată să fie diferită de memoria reală a computerului dumneavoastră.

## Ce ar trebui să fac în cazul în care ecranul este întunecat?

Apăsați tastele **Fn+F6** pentru a spori luminozitatea ecranului computerului.

## Ce ar trebui să fac dacă luminozitatea LCD a ecranului se schimbă?

- Setarea luminozității LCD, ajustată cu tastele **Fn+F5/F6**, este temporară și este posibil să se revină la setarea inițială atunci când computerul revine la modul Normal din modul Repaus sau Hibernare. Pentru a salva setarea preferată pentru luminozitate, urmați acești pași:
  - 1 Faceți clic dreapta pe simbolul stării alimentării din bara de sarcini și selectați **Opțiuni alimentare**.
  - 2 Faceți clic pe **Modificare setări de plan** din planul curent de alimentare.
  - 3 Faceți clic pe **Modificare setări de alimentare complexe**.
  - 4 Selectați fila **Setări complexe**.
  - 5 Faceți dublu clic pe **Afișare**.
  - 6 Ajustați setarea luminozității LCD din cadrul elementului pentru ajustarea luminozității.

- ❑ Este posibil ca ecranul computerului să se închidă temporar:
  - ❑ Atunci când conectați sau deconectați adaptorul CA
  - ❑ Imediat după ce porniți computerul cu alimentare de la acumulator

Pentru a salva setarea preferată pentru luminozitate, urmați acești pași:

- 1 Faceți clic pe **Start** și apoi pe **Panou de control**.
- 2 Faceți clic pe **Hardware și sunete**.
- 3 Faceți clic pe **Modificare momentul în care computerul intră în repaus** din **Opțiuni alimentare**.
- 4 Faceți clic pe **Modificare setări de alimentare complexe**.
- 5 Defilați în josul listei și faceți dublu clic pe **ATI Graphics Power Settings**.
- 6 Faceți dublu clic pe **ATI PowerPlay Settings**.
- 7 Modificați opțiunea curentă pentru **On battery** la valoarea **Maximum Performance**.
- 8 Faceți clic pe **OK**.

## Ce ar trebui să fac în cazul în care monitorul extern rămâne închis?

Dacă nu puteți schimba dispozitivul de afișare prin intermediul tastelor **Fn+F7**, trebuie să modificați setările pentru monitor extern prin intermediul **VAIO Control Center**. Pentru a modifica setările, lansați **VAIO Control Center**, selectați elementul de control pentru monitorul extern și apoi faceți clic pentru a selecta caseta pentru schimbarea opțiunilor de detectare automată a monitorului extern. Apoi, încercați tastele **Fn+F7** pentru a schimba dispozitivul de afișare.

## Cum pot rula Windows Aero?

! Această înregistrare se aplică doar modelelor selectate.

Pentru a rula Windows Aero, respectați acești pași:

- 1 Faceți clic pe **Start** și apoi pe **Panou de control**.
- 2 Faceți clic pe **Particularizare culori** din **Aspect și personalizare**.
- 3 Faceți clic pe **Deschidere proprietăți aspect clasic pentru mai multe opțiuni de culoare**.
- 4 Selectați **Windows Aero** din opțiunile **Schemă de culori** din fila **Aspect**.
- 5 Faceți clic pe **OK**.

Pentru informații legate de funcțiile Windows Aero, precum Windows Flip 3D, consultați **Ajutor și Asistență Windows**.

## Imprimare

### Ce ar trebui să fac în cazul în care nu pot imprima un document?

- ❑ Asigurați-vă că imprimanta este pornită și că cablul imprimantei este bine conectat la porturile imprimantei și ale computerului.
- ❑ Asigurați-vă că imprimanta este compatibilă cu sistemul de operare Windows instalat pe computerul dumneavoastră.
- ❑ S-ar putea să fie nevoie să instalați driverul pentru imprimantă înainte să puteți utiliza imprimanta. Consultați manualul furnizat odată cu imprimanta pentru informații suplimentare.
- ❑ În cazul în care imprimanta nu funcționează după ce computerul își reia activitatea după ce s-a aflat într-un mod de economisire a energiei (Repaus sau Hibernare), apoi reporniți computerul.
- ❑ În cazul în care cu imprimanta sunt oferite funcții de comunicare bidirecțională, este posibil ca dezactivarea acestor funcții pe computerul dumneavoastră să activeze imprimarea. Uurmați acești pași:
  - 1 Faceți clic pe **Start** și apoi pe **Panou de control**.
  - 2 Faceți clic pe **Imprimantă** din secțiunea **Hardware și Sunet**.
  - 3 Faceți clic dreapta pe pictograma imprimantei și selectați **Proprietăți**.
  - 4 Faceți clic pe fila **Porturi**.
  - 5 Faceți clic pentru a debifa caseta **Se activează suportul bidirecțional**.
  - 6 Faceți clic pe **OK**.

Această modificare a setărilor dezactivează funcțiile de comunicare bidirecțională ale imprimantei, cum ar fi transferul de date, monitorizarea stării și panoul de control de la distanță.



## Microfon

### Ce ar trebui să fac în cazul în care microfonul nu funcționează?

Dacă folosiți un microfon extern, asigurați-vă că aceasta este pornit și că este conectat corespunzător la jackul pentru microfon de pe computerul dumneavoastră.

### Cum pot evita microfonia?

Microfonia apare atunci când microfonul primește sunetul din partea unui dispozitiv de ieșire audio, precum un difuzor.

Pentru a preveni această problemă:

- Țineți microfonul la distanță de dispozitivul de ieșire audio.
- Micșorați volumul difuzoarelor și al microfonului.

## Maus

### Ce ar trebui să fac în cazul în care computerul nu recunoaște mausul meu?

- Asigurați-vă că mausul este conectat corespunzător la port.
- Reporniți computerul cu mausul conectat.

### Ce ar trebui să fac în cazul în care indicatorul nu se mișcă atunci când folosesc mausul?

- Asigurați-vă că nu este conectat un alt maus.
- În cazul în care indicatorul nu se mișcă în timp ce se execută o aplicație software, apăsați pe tastele **Alt+F4** pentru a închide fereastra aplicației.
- Dacă tastele **Alt+F4** nu funcționează, faceți clic pe **Start**, pe săgeata din dreptul butonului **Blocare** și pe **Repornire** pentru a reporni computerul.
- În cazul în care computerul nu repornește, apăsați tastele **Ctrl+Alt+Delete** și apoi faceți clic pe săgeata din dreptul butonului **Închidere** și pe **Repornire**.  
Dacă se afișează fereastra **Securitate Windows**, faceți clic pe **Repornire**.
- Dacă această procedură nu funcționează, apăsați și mențineți apăsat butonul de alimentare până la închiderea computerului.



Oprirea computerului utilizând butonul de alimentare poate duce la pierderea datelor nesalvate.

## Difuzoare

### Ce ar trebui să fac în cazul în care difuzoarele externe nu funcționează?

- Dacă utilizați un program care are propriul control de volum, asigurați-vă că acesta este setat corespunzător. Pentru informații suplimentare, consultați fișierul de Ajutor al programului.
- Asigurați-vă că difuzoarele sunt conectate în mod adecvat și că volumul este destul de ridicat pentru a auzi sunetul.
- Asigurați-vă că difuzoarele sunt proiectate pentru a fi utilizate cu un computer.
- Dacă difuzoarele au un buton de întrerupere a sunetului, setați butonul în poziția oprit.
- Este posibil ca volumul să fi fost oprit cu tastele **Fn+F2**. Apăsați-le încă o dată.
- Este posibil ca volumul să fi fost minimizat de la butonul **VOL-**. Apăsați butonul **VOL+** pentru a mări volumul la un nivel acceptabil.
- Dacă difuzoarele dumneavoastră necesită alimentare externă, asigurați-vă că difuzoarele sunt conectate la o sursă de curent. Consultați manualul furnizat odată cu difuzoarele pentru informații suplimentare.
- Verificați controalele pentru volum din Windows făcând clic pe pictograma de volum din bara de activități.

### Ce ar trebui să fac în cazul în care nu aud sunetul provenit de la difuzoarele încorporate?

- Dacă utilizați un program care are propriul control de volum, asigurați-vă că acesta este setat corespunzător. Pentru informații suplimentare, consultați fișierul de Ajutor al programului.
- Asigurați-vă că volumul difuzorului este destul de ridicat și că opțiunea audio este activată.
- Este posibil ca volumul să fi fost oprit cu tastele **Fn+F2**. Apăsați-le încă o dată.
- Este posibil ca volumul să fi fost minimizat de la butonul **VOL-**. Apăsați butonul **VOL+** pentru a mări volumul la un nivel acceptabil.
- Verificați controalele pentru volum din Windows făcând clic pe pictograma de volum din bara de activități.

## Ce ar trebui să fac în cazul în care nu aud sunetul microfonului încorporat de la dispozitive de ieșire audio?

Este posibil ca computerul dumneavoastră să nu poată scoate semnale audio din microfonul încorporat direct către dispozitivele de ieșire. Salvați mai întâi datele audio într-un fișier audio și apoi redați din nou fișierul către ieșire de pe dispozitivele de ieșire.

## Ce ar trebui să fac în cazul în care nu aud sunetul microfonului extern provenit de la televizorul compatibil HDMI?

Computerul dumneavoastră nu poate să scoată semnale audio din jackul microfonului direct prin portul **HDMI**. Salvați mai întâi datele audio într-un fișier audio și apoi redați fișierul către dispozitivul de ieșire prin portul **HDMI**.

## Touch Pad

### Ce ar trebui să fac în cazul în care dispozitivul touch pad nu funcționează?

- ❑ Este posibil ca dumneavoastră să fi dezactivat dispozitivul touch pad fără a conecta un maus la computer. Consultați **Utilizarea dispozitivului Touch Pad (pagina 34)**.
- ❑ Asigurați-vă că nu este conectat un maus la computerul dumneavoastră.
- ❑ În cazul în care indicatorul nu se mișcă în timp ce se execută o aplicație software, apăsați pe tastele **Alt+F4** pentru a închide fereastra aplicației.
- ❑ Dacă tastele **Alt+F4** nu funcționează, faceți clic pe **Start**, pe săgeata din dreptul butonului **Blocare** și pe **Repornire** pentru a reporni computerul.
- ❑ În cazul în care computerul nu repornește, apăsați tastele **Ctrl+Alt+Delete** și apoi faceți clic pe săgeata din dreptul butonului **Închidere** și pe **Repornire**.  
Dacă se afișează fereastra **Securitate Windows**, faceți clic pe **Repornire**.
- ❑ Dacă această procedură nu funcționează, apăsați și mențineți apăsat butonul de alimentare până la închiderea computerului.

**!**  
Oprirea computerului utilizând butonul de alimentare poate duce la pierderea datelor nesalvate.

## Tastatură

### Ce ar trebui să fac în cazul în care configurația tastaturii mele este greșită?

Structura de limbă a tastaturii computerului dumneavoastră este afișată pe eticheta de pe ambalaj. Dacă alegeți o tastatură regională diferită atunci când efectuați configurarea sistemului Windows, configurația tastelor nu se va potrivi.

Pentru a modifica configurația tastaturii, urmați pașii:

- 1 Faceți clic pe **Start** și apoi pe **Panou de control**.
- 2 Faceți clic pe **Ceas, limba și regiune** și apoi faceți clic pe **Opțiuni regionale și lingvistice**.
- 3 Modificați setările după cum doriți.

### Ce ar trebui să fac în cazul în care nu pot introduce anumite caractere de la tastatură?

Dacă nu puteți introduce **U, I, O, P, J, K, L, M** și așa mai departe, este posibil ca tasta **Num Lk** să fie activată. Verificați ca indicatorul Num lock să fie stins. Dacă indicatorul Num lock este aprins, apăsați tasta **Num Lk** pentru a-l stinge înainte de a introduce aceste caractere.

## Dischete

### De ce nu apare pictograma Eliminarea în siguranță a unui dispozitiv hardware în bara de activități atunci când unitatea este conectată?

Computerul dumneavoastră nu recunoaște unitatea de dischete. Mai întâi asigurați-vă că cablul USB este conectat în mod adecvat la portul USB. Dacă trebuie să fie asigurată conexiunea, așteptați câteva momente pentru ca unitatea să fie recunoscută de către computer. Dacă pictograma nu apare în continuare, urmați pașii:

- 1 Opriți toate programele ce accesează unitatea de dischete.
- 2 Așteptați ca indicatorul LED de pe unitatea de dischete să se stingă.
- 3 Apăsăți butonul de scoatere pentru a îndepărta discheta și deconectați unitatea de dischete USB din computer.
- 4 Reconectați unitatea de dischete prin introducerea conectorului USB în portul USB.
- 5 Reporniți computerul făcând clic pe **Start**, pe săgeata de lângă butonul **Blocare** și apoi pe **Repornire**.

### Ce ar trebui să fac în cazul în care nu pot scrie date pe o dischetă?

- Asigurați-vă că discheta este introdusă corespunzător în unitate.
- Dacă discheta este introdusă corespunzător și, în continuare, nu puteți scrie date pe aceasta, este posibil ca discheta să fie plină sau protejată la scriere. Fie puteți folosi o dischetă care nu este protejată la scriere, fie puteți dezactiva opțiunea de protejare la scriere.

## Audio/Video

### Ce ar trebui să fac în cazul în care nu pot utiliza camera video DV?

Dacă se precizează ca dispozitivul i.LINK pare deconectat sau oprit, este posibil ca cablul i.LINK să nu fie introdus corespunzător în portul computerului sau al camerei video. Deconectați cablul și conectați-l din nou. Pentru informații suplimentare, consultați **Conectarea unui dispozitiv i.LINK (pagina 92)**.



i.LINK este marcă înregistrată a Sony Corporation folosită doar pentru a indica faptul că produsul conține o conexiune IEEE 1394. Procedura pentru stabilirea unei conexiuni i.LINK poate varia în funcție de aplicația software, de sistemul de operare și de dispozitivele compatibile cu i.LINK. Nu toate produsele cu o conexiune i.LINK pot comunica între ele. Consultați manualul furnizat odată cu dispozitivul i.LINK compatibil pentru mai multe informații despre condițiile de funcționare și conectarea adecvată. Înainte de a conecta dispozitive periferice compatibile cu i.LINK la sistemul dumneavoastră, cum ar fi o unitate CD-RW sau o unitate de disc optică, verificați compatibilitatea acestora cu sistemul de operare și condițiile de funcționare cerute.

### Cum dezactivez sunetul de început al sistemului Windows?

Pentru a dezactiva sunetul de început al sistemului Windows, urmați acești pași:

- 1 Faceți clic pe **Start** și apoi pe **Panou de control**.
- 2 Faceți clic pe **Hardware și sunete**.
- 3 Faceți clic pe **Gestionare dispozitive audio** din secțiunea **Sunet**.
- 4 În fila **Sunete**, faceți clic pentru a deselecta caseta de validare **Redare sunet de început Windows**.
- 5 Faceți clic pe **OK**.



## Ce ar trebui să fac dacă nu aud sunetul provenit de la dispozitivul de ieșire audio conectat la portul HDMI?

- ❑ Odată ce ați conectat un dispozitiv la portul **HDMI**, trebuie să schimbați dispozitivul de ieșire audio dacă doriți să auziți sunete din dispozitiv. Pentru procedura detaliată, consultați **Pentru a schimba dispozitivul de ieșire audio (pagina 82)**.
- ❑ Dacă tot nu auziți niciun sunet de la dispozitivul de ieșire audio, urmați pașii următori:
  - 1 Urmați pașii de la 1 la 4 din **Pentru a schimba dispozitivul de ieșire audio (pagina 82)**.
  - 2 În fila **Redare**, selectați pictograma HDMI și faceți clic pe **Proprietăți**.
  - 3 Faceți clic pe fila **Avansat**.
  - 4 Selectați rata eșantionului (de exemplu, 48000 Hz, 16 bit) pe care o acceptă dispozitivul.
  - 5 Faceți clic pe **OK**.

## Cum fac ca sunetul Dolby Digital sau DTS să iasă printr-un dispozitiv compatibil HDMI?

Pentru a scoate sunetul Dolby Digital sau DTS de pe un disc prin intermediul unui dispozitiv compatibil HDMI conectat la computerul dumneavoastră, urmați acești pași:

- 1 Faceți clic pe **Start** și apoi pe **Panou de control**.
- 2 Faceți clic pe **Hardware și sunete**.
- 3 Faceți clic pe **Gestionare dispozitive audio** din secțiunea **Sunet**.
- 4 În fila **Redare**, selectați pictograma HDMI și faceți clic pe **Proprietăți**.
- 5 Faceți clic pe fila **Formate acceptate**.
- 6 Faceți clic pentru a selecta casetele de selectare **DTS audio** și **Dolby Digital**.
- 7 Faceți clic pe **OK**.

**!** Dacă ieșirea Dolby Digital sau DTS este conectată la un dispozitiv care nu este compatibil cu aceste standarde, dispozitivul nu va reda niciun sunet. În acest caz, deselectați casetele de selectare **DTS audio** și **Dolby Digital**.

## Suport Memory Stick

### Ce ar trebui să fac dacă nu pot utiliza pe alte dispozitive suporturile Memory Stick formate pe un computer VAIO?

Este posibil să fie nevoie să reformatați suportul Memory Stick.

Formatarea suportului Memory Stick șterge toate datele, inclusiv muzica salvată în prealabil pe acesta. Înainte de a putea să reformatați suportul Memory Stick, faceți copii de siguranță pentru datele importante și confirmați că suportul nu conține fișierele pe care doriți să le păstrați.

- 1 Copiați datele de pe suportul Memory Stick pe discul local, pentru a salva date sau imagini.
- 2 Formatați suportul Memory Stick urmând pașii din secțiunea **Pentru a formata un suport Memory Stick (pagina 55)**.

### De ce nu pot salva fișiere cu muzică pe suportul Memory Stick?

Muzica protejată prin drepturi de autor nu poate fi transferată pe niciun suport Memory Stick cu excepția celor ce au sigla MagicGate.

! Utilizarea muzicii înregistrate necesită aprobarea deținătorilor drepturilor de autor.

Sony nu este responsabil pentru fișierele cu muzică care nu pot fi înregistrate de pe un CD sau descărcate din alte surse.

### Pot copia imagini de pe camera digitală folosind un suport Memory Stick?

Da și puteți vedea clipurile video înregistrate cu camerele digitale compatibile cu suportul Memory Stick.

### De ce nu pot scrie date pe suportul Memory Stick?

Unele versiuni de suport Memory Stick sunt echipate cu un comutator de prevenire a ștergerii pentru a proteja datele de ștergere sau suprascrisoare accidentală. Asigurați-vă că comutatorul de prevenire a ștergerii este oprit.

## Periferice

### Ce ar trebui să fac în cazul în care nu pot conecta un dispozitiv USB?

- ❑ Dacă este cazul, verificați ca dispozitivul USB să fie pornit și să utilizeze propria sursă de alimentare. De exemplu, dacă utilizați o cameră digitală, verificați dacă bateria este încărcată. Dacă utilizați o imprimantă, verificați dacă cablul de alimentare este conectat în mod corespunzător la priza de curent alternativ.
- ❑ Încercați să folosiți un alt port USB de pe computerul dumneavoastră. Driverul ar putea fi instalat pentru portul specific folosit prima dată când ați conectat dispozitivul.
- ❑ Consultați manualul furnizat odată cu dispozitivul USB pentru informații suplimentare. S-ar putea să trebuiască să instalați o aplicație software înainte să conectați dispozitivul.
- ❑ Încercați să conectați un dispozitiv simplu, cu consum scăzut de energie, cum ar fi un maus, pentru a testa dacă portul funcționează.
- ❑ Huburile USB pot împiedica un dispozitiv să funcționeze datorită distribuției alimentării. Vă recomandăm să conectați dispozitivul direct la computer fără a folosi un hub.

## Opțiuni de asistență

Din această secțiune puteți afla unde să căutați răspunsuri la întrebările despre computerul VAIO.

- ❑ **Informații asistență Sony** ([pagina 182](#))
- ❑ **e-Support** ([pagina 183](#))

## Informații asistență Sony

Consultați următoarele surse pentru răspunsuri, în ordinea enumerată mai jos.

Consultați **Documentație (pagina 8)** pentru detalii cu privire la documentația imprimată și neimprimată furnizată odată cu computerul, precum și pentru alte surse de referință.

- Accesați fișierele de ajutor ce însoțesc software-ul pentru instrucțiuni cu privire la utilizarea software-ului.
- Utilizați funcția de căutare din **Ajutor și Asistență Windows** ținând apăsată tasta Microsoft Windows și apăsând pe tasta **F1**.
- Web site VAIO-Link:** Dacă aveți probleme cu computerul, puteți accesa site-ul VAIO-Link pentru soluționarea problemelor. Accesați <http://www.vaio-link.com>.
- e-Support:** Această parte interactivă a site-ului nostru <http://www.vaio-link.com> vă permite să intrați în contact prin intermediul Internetului cu echipa noastră de asistență dedicată. Dacă folosiți un cont personalizat, puteți să vă înregistrați cu ușurință întrebările.
- Linii de asistență VAIO-Link:** Înainte de a contacta VAIO-Link prin telefon, încercați să rezolvați problema prin citirea documentației tipărite și netipărite.
- Vizitați celelalte site-uri Sony:
  - <http://www.club-vaio.com> dacă doriți să aflați mai multe despre VAIO și dacă doriți să fiți parte a comunității VAIO.
  - <http://www.sonystyle-europe.com> pentru achiziții online.
  - <http://www.sony.net> pentru alte produse Sony.



Trebuie să aveți o conexiune la Internet pentru a accesa funcțiile online descrise aici.

## e-Support

### Ce este e-Support?

Ați căutat în ghidurile de utilizare și pe site-ul nostru Web (<http://www.vaio-link.com>), dar nu ați găsit un răspuns la întrebare/problemă? e-Support este soluția ideală pentru dvs.!

Portalul nostru e-Support este un site interactiv pe care puteți să postați orice întrebare de natură tehnică pe care o puteți avea cu privire la computer și unde puteți primi răspunsuri de la echipa de asistență dedicată.

Fiecare întrebare postată va avea un „număr de caz” unic pentru a asigura comunicarea cu ușurință între dumneavoastră și echipa e-Support.

### Cine poate folosi e-Support?

Totți clienții VAIO înregistrați au dreptul la acces nelimitat la portalul VAIO-Link e-Support.

### Cum pot accesa portalul e-Support?

Când înregistrați computerul, veți primi automat un e-mail cu legătura către portalul e-Support, numărul de client și, câteva ore mai târziu, un email cu câteva explicații de bază.

Tot ceea ce trebuie să faceți este să activați contul făcând clic pe legătura din e-mail.

Sunteți pregătit acum să creați primul dumneavoastră caz!

Puteți accesa portalul e-Support Web de la orice computer cu conexiune Internet activă.

Un fișier de asistență complet este disponibil pe portalul e-Support pentru a vă ajuta să folosiți serviciul e-Support.

### Pot posta întrebări în limba mea maternă?

Din moment ce interacționați cu echipa e-Support prin intermediul unui portal, ce vă conectează direct la baza noastră de date, e-Support va accepta și va răspunde doar la întrebări în engleză, franceză sau germană.

## Pot posta întrebări în orice moment?

Da, puteți posta întrebări 24 de ore din 24, dar rețineți că echipa e-Support poate răspunde la întrebări doar de luni până vineri între 8 am și 6 pm.

## Utilizarea e-Support implică vreun cost?

Nu, acesta este un serviciu complet gratuit oferit tuturor clienților VAIO înregistrați!

## Cum aflu când am primit răspunsul la întrebare/caz de la echipa e-Support?

În momentul în care cazul dumneavoastră a fost procesat de către echipa e-Support, veți primi un e-mail, ce vă va anunța că a fost actualizat cazul dumneavoastră.



## Mărci înregistrate

Sony, Battery Checker, Click to Disc, Click to Disc Editor, SonicStage Mastering Studio, VAIO Control Center, VAIO Edit Components, VAIO Media plus, VAIO Movie Story, VAIO MusicBox, VAIO Power Management, VAIO Power Management Viewer, My Club VAIO, VAIO Update sunt mărci înregistrate sau mărci înregistrate protejate ale Sony Corporation.



și „Memory Stick”, „Memory Stick Duo”, „MagicGate”, „OpenMG”, „MagicGate Memory Stick”, „Memory Stick PRO”, „Memory Stick PRO-HG”, „Memory Stick Micro”, „M2”, sigla Memory Stick, VAIO și sigla VAIO sunt mărci înregistrate sau mărci înregistrate protejate ale Sony Corporation.

Blu-ray Disc™ și sigla Blu-ray Disc sunt mărci înregistrate ale Blu-ray Disc Association.

Intel, Pentium și Intel SpeedStep sunt mărci înregistrate ale Intel Corporation.

Microsoft Windows Vista, Windows Media Center Edition, MS Works, Microsoft Office 2007 Home & Student, Microsoft Office Ready 2007 și sigla Windows sunt mărci înregistrate sau mărci înregistrate protejate ale Microsoft Corporation în S.U.A. și în alte țări.

i.LINK este marcă înregistrată a Sony folosită doar pentru a indica faptul că produsul conține o conexiune IEEE 1394.

Adobe, Adobe Acrobat Standard, Adobe Reader, Adobe Premiere Elements, Adobe Premiere și Adobe Photoshop Elements sunt mărci înregistrate ale Adobe Systems Incorporated.

Roxio Easy Media Creator este marcă înregistrată a Sonic Solutions.

WinDVD for VAIO și WinDVD BD for VAIO sunt mărci înregistrate ale InterVideo, Inc.

Sun Java VM este marcă înregistrată a Sun Microsystems, Inc.

Google Toolbar, Google Desktop Search, Google Earth și Google Picasa sunt mărci înregistrate ale Google.

ArcSoft și sigla ArcSoft sunt mărci înregistrate protejate ale ArcSoft, Inc. ArcSoft WebCam Companion este marcă înregistrată a ArcSoft, Inc.

ATI și ATI Catalyst sunt mărci înregistrate ale Advanced Micro Devices, Inc.

Skype este marcă înregistrată a Skype Limited.

My Club VAIO utilizează software-ul Macromedia Flash™ Player al Macromedia, Inc., Copyright © 1995-2003 Macromedia, Inc. Toate drepturile rezervate. Macromedia și Flash sunt mărci înregistrate ale Macromedia, Inc.

Marca cuvântului Bluetooth și siglele sale sunt deținute de Bluetooth SIG, Inc. și utilizarea acestor mărci de către Sony Corporation este licențiată. Alte mărci înregistrate și nume comerciale aparțin proprietarilor lor.



Designul și specificațiile pot fi modificate fără notificare.

Marca cuvântului ExpressCard și siglele sale sunt deținute de PCMCIA și utilizarea acestor mărci de către Sony Corporation este licențiată. Alte mărci înregistrate și nume comerciale aparțin proprietarilor lor.

Sigla SD este o marcă înregistrată. 

Sigla SDHC este marcă înregistrată. 

MultiMediaCard™ este marcă înregistrată a MultiMediaCard Association.

HDMI, sigla HDMI și High-Definition Multimedia Interface sunt mărci înregistrate ale HDMI Licensing LLC.

Toate celelalte nume de sisteme, produse și servicii sunt mărci înregistrate ale proprietarilor lor. În manual nu sunt prezente mărcile™ sau®.

Specificațiile pot fi modificate fără notificare. Toate celelalte mărci înregistrate sunt mărci înregistrate ale proprietarilor lor.

Consultați specificațiile online pentru a afla ce software este disponibil pentru modelul dumneavoastră.

