

Hardware gids

PCG-FR-serie

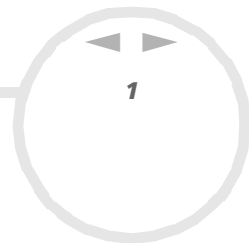

W.10



Lees eerst dit

Opmerking

© 2003 Sony Corporation. Alle rechten voorbehouden.

Deze handleiding en de hierin beschreven software mag noch geheel noch gedeeltelijk worden gereproduceerd, vertaald of omgezet in machinaal leesbare vorm zonder voorafgaande schriftelijke toestemming.

Sony Corporation biedt geen garantie met betrekking tot deze handleiding, de software of andere hierin opgenomen informatie en wijst hierbij uitdrukkelijk alle impliciete garanties van de hand betreffende de verkoopbaarheid of de geschiktheid voor een bepaald doel van deze handleiding, de software of andere hierin opgenomen informatie. Sony Corporation is in geen geval aansprakelijk voor incidentele schade, gevolgschade of bijzondere schade, hetzij als gevolg van een onrechtmatige daad, een overeenkomst of om andere redenen, die voortvloeit uit of verband houdt met deze handleiding, de software of andere hierin opgenomen informatie of het gebruik daarvan.

Macrovision: Dit product bevat technologie die onder het auteursrecht valt en wordt beschermd door patenten en andere intellectuele eigendomsrechten. Het gebruik van deze door het auteursrecht beschermde technologie dient te worden geautoriseerd door Macrovision en is uitsluitend bedoeld voor thuisgebruik of andere beperkte weergavetoepassingen, tenzij anders beschikt door Macrovision. Het is verboden deze software te decompileren of te disassembleren.

Sony Corporation behoudt zich het recht voor op elk moment en zonder voorafgaande kennisgeving wijzigingen aan te brengen aan deze handleiding of de hierin opgenomen informatie. Het gebruik van de hierin beschreven software is onderworpen aan de bepalingen van een afzonderlijke gebruiksrechtovereenkomst.

ENERGY STAR®

Als ENERGY STAR®-partner heeft Sony ervoor gezorgd dat dit product in overeenstemming is met de ENERGY STAR®-richtlijnen voor een zuinig energieverbruik.

Het International ENERGY STAR® Office Equipment Program is een internationaal programma dat energiebesparing bij het gebruik van computers en kantoorapparatuur bevordert. Het programma steunt de ontwikkeling en verkoop van producten die voorzien zijn van functies om het energieverbruik effectief te reduceren. Het is een open systeem waaraan handelaars vrijwillig kunnen deelnemen. Het programma richt zich op kantoorapparatuur, zoals computers, beeldschermen, printers, faxapparaten en kopieermachines. De standaarden en logo's van het programma zijn dezelfde voor alle deelnemende landen.

ENERGY STAR is een Amerikaans handelsmerk.



Veiligheidsinformatie

Gegevens van de eigenaar

Het serienummer en modelnummer staan vermeld aan de onderkant van uw Sony-notebook. Vermeld het model- en serienummer als u contact opneemt met VAIO-Link. Lees de gedrukte **Specificaties**.

Waarschuwingen

Algemeen

- Als u de notebook om welke reden dan ook opent, kan dit leiden tot schade die niet wordt gedekt door de garantie.
- Open de behuizing niet om elektrische schokken te vermijden. De notebook mag enkel worden nagekeken door gekwalificeerd personeel.
- Stel uw VAIO-notebook niet bloot aan regen of vocht om brand of elektrische schokken te vermijden.
- Gebruik de modem niet tijdens een zwaar onweer.
- Maak geen gebruik van de modem of een telefoon om een gaslek te melden als u zich in de nabijheid van het lek bevindt.
- Om de noodstroombatterij te vervangen, contacteert u uw dichtstbijzijnde Sony-servicecentrum.
- Schakel de notebook en alle randapparaten uit vóór u een randapparaat aansluit.
- Steek het netsnoer pas in het stopcontact nadat u alle kabels hebt aangesloten.
- Zet de notebook pas aan nadat u alle randapparaten hebt uitgeschakeld.
- Verplaats uw computer niet terwijl het systeem zich in Standby-modus bevindt.**

- ❑ Sommige objecten hebben magnetische eigenschappen die ernstige gevolgen kunnen hebben voor de harde schijf. Ze kunnen de gegevens op de harde schijf wissen en een defect of storing veroorzaken in de notebook. Plaats de notebook niet in de nabijheid van of op voorwerpen die een magnetisch veld uitstralen. Het gaat hier voornamelijk om:
 - ❑ tv-toestellen
 - ❑ luidsprekers
 - ❑ magneten
 - ❑ magnetische armbanden.

Audio/video

- ❑ Als de notebook zich bevindt in de nabijheid van apparatuur die elektromagnetische stralen uitzendt, is het mogelijk dat het geluid en beeld worden vervormd.

Connectiviteit

- ❑ Installeer modem- of telefoonbedrading nooit tijdens een zwaar onweer.
- ❑ Installeer een telefooncontactdoos nooit op een vochtige plaats, tenzij de contactdoos specifiek hiervoor is ontworpen.
- ❑ Wees voorzichtig als u telefoonlijnen installeert of aanpast.
- ❑ Gebruik uw notebook alleen met de bijgeleverde netadapter. Als u de netstroom naar de notebook volledig wilt verbreken, trekt u de netadapter uit.
- ❑ Zorg ervoor dat het stopcontact gemakkelijk toegankelijk is.
- ❑ Raak nooit ongeïsoleerde telefoondraden of aansluitpunten aan, tenzij de stekker van de telefoonkabel niet in de wandcontactdoos van de telefoon zit.

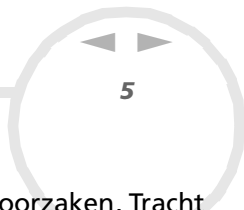

Station voor optische schijven

- ❑ Een verkeerd gebruik van de optische componenten in uw notebook kan oogletsels veroorzaken. Tracht de notebook niet te demonteren, omdat de laserstraal die in de notebook wordt gebruikt schadelijk is voor de ogen. De notebook mag enkel worden nagekeken door gekwalificeerd personeel.
- ❑ Er zijn zichtbare en onzichtbare stralingen als het station voor optische schijven geopend is: vermijd rechtstreekse blootstelling aan de laserstraal.

Regulatorische informatie

Sony verklaart hierbij dat dit product in overeenstemming is met de essentiële voorschriften en andere toepasselijke bepalingen van de Europese Richtlijn 1999/5/EC (richtlijn betreffende radioapparatuur en eindapparatuur voor telecommunicatie).

Verklaring van overeenstemming

De Europese Unie streeft naar een vrij verkeer van goederen op de interne markt en naar het opheffen van technische belemmeringen voor de handel. Dit streven heeft geleid tot verschillende EU-richtlijnen waarin van fabrikanten wordt gevraagd dat hun producten voldoen aan een aantal essentiële standaarden. Fabrikanten zijn verplicht het "CE"-kenmerk te plaatsen op de producten die ze verkopen en om een Verklaring van overeenstemming (Declaration of Conformity of DoC) op te stellen. Deze verklaringen zijn in eerste instantie bedoeld voor de toezichthouders op de markt, als bewijs dat de producten voldoen aan de vereiste standaarden. Daarnaast publiceert Sony als service aan onze klanten de Verklaringen van overeenstemming op de website <http://www.compliance.sony.de>. U kunt in het bovenstaande tekstvak een modelnaam typen om te zoeken naar alle Verklaringen van overeenstemming voor een specifiek product. Vervolgens wordt een overzicht weergegeven van de desbetreffende documenten, die u desgewenst kunt downloaden. NB: de beschikbaarheid van verklaringen is afhankelijk van de inhoud van de EU-richtlijnen en de specificaties van de afzonderlijke producten.



Dit product is in overeenstemming met EN 55022 Klasse B en EN 55024 voor thuisgebruik, voor commercieel gebruik en voor gebruik in de lichte industrie.

Dit product is getest en in overeenstemming bevonden met de beperkingen beschreven in de EMC-richtlijn voor gebruik van aansluitkabels met een lengte van minder dan 3 meter.

Lees de folder **Modemvoorschriften** voor u de ingebouwde modem activeert.

Het station voor optische schijven is geclassificeerd als een LASERPRODUCT VAN KLASSE 1 en is in overeenstemming met EN 60825-1, een veiligheidsnorm voor laserproducten. Reparaties en onderhoudswerken mogen alleen worden uitgevoerd door erkende Sony-technici. Slecht uitgevoerde reparaties en een verkeerd gebruik kunnen veiligheidsrisico's inhouden.

CLASS 1
LASER PRODUCT
TO EN 60825-1

Lithium-ionbatterij als afval

- ❑ Raak beschadigde of lekkende lithiumionbatterijen niet aan met de blote hand.
- ❑ Gooi de batterij niet weg, maar lever deze in als klein chemisch afval (KCA).
- ❑ Er bestaat explosiegevaar als de batterij wordt geplaatst. Vervang de batterij uitsluitend door hetzelfde of een gelijkwaardig type, zoals aanbevolen door de fabrikant. Ontdoe u van gebruikte batterijen volgens de aanwijzingen van de fabrikant.
- ❑ De batterij in dit apparaat kan bij onjuiste behandeling gevaar van brand of chemische ontbranding veroorzaken. De batterij mag niet worden gedemonteerd, verhit boven 60°C (140°F) of verbrand. Ontdoe u onmiddellijk van gebruikte batterijen.
- ❑ Houd batterijen uit de buurt van kinderen.

Interne memory back-up batterij als afval

- ❑ Dit apparaat bevat een interne back-up batterij die niet vervangen hoeft te worden tijdens de levensduur van het apparaat. Raadpleeg VAIO-Link indien deze batterij toch vervangen moet worden. De batterij mag alleen vervangen worden door vakbekwaam servicepersoneel.
- ❑ Gooi de batterij niet weg, maar lever deze in als klein chemisch afval (KCA).
- ❑ Lever het apparaat aan het einde van het levensduur in voor recycling, de batterij zal dan op correcte wijze verwerkt worden.

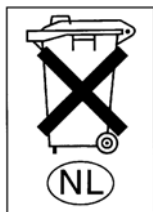

Welkom

Gefeliciteerd met uw aankoop van een Sony VAIO-notebook. Sony heeft speerpunttechnologie op het vlak van audio, video, informatica en communicatie gecombineerd en geïntegreerd in deze uiterst geavanceerde notebook.

Wat volgt is een slechts een greep uit de kwaliteiten die uw VAIO-notebook te bieden heeft:

- ❑ **Uitzonderlijke prestaties** – Uw notebook is uitgerust met een snelle processor, een snel CD-RW/DVD-ROM- of DVD±RW*-station en een interne modem.
- ❑ **Mobiliteit** – Dankzij de oplaadbare batterij kunt u urenlang werken zonder netstroom.
- ❑ **Sublieme audio- en videokwaliteit** – Dankzij het LCD-scherm met hoge resolutie kunt u optimaal genieten van geavanceerde multimediatoepassingen, spelletjes en entertainmentsoftware.
- ❑ **Multimediafuncties** – U kunt naar hartelust audio- en video-CD's afspelen.
- ❑ **Interconnectiviteit** – Uw computer heeft Ethernet- en i.LINK™- functionaliteiten. i.LINK™ is een bidirectionele digitale interface waarmee u gegevens kunt verzenden en ontvangen. Met de Memory Stick™ kunt u gemakkelijk digitale gegevens uitwisselen en delen met compatibele producten.
- ❑ **Windows®** – Uw notebook wordt geleverd met het besturingssysteem Microsoft Windows® XP Professional of Home Edition* met Service Pack 1.
- ❑ **Communicatie** – U hebt toegang tot populaire on line diensten, kunt e-mailberichten verzenden en ontvangen, surfen op het Internet,
- ❑ **Uitstekende klantenservice** – Als u problemen hebt met uw notebook, kunt u terecht op de website van VAIO-Link voor mogelijke oplossingen:
<http://www.vaio-link.com>
Vóór u contact opneemt met VAIO-Link, kunt u een oplossing voor het probleem trachten te vinden in de Hardware gids of de handleidingen en Help-bestanden voor de randapparaten of software.

* Afhankelijk van uw model. Zie het blad met **Specificaties** voor meer informatie.

Documentatiepakket

Uw documentatiepakket bevat informatie en handleidingen die u op uw computer kunt lezen. De handleidingen bevinden zich in de **VAIO Info Centre** op de **VAIO Herstel en Documentatie Disc**.

Gedrukte documentatie

Het gedrukte deel van de documentatie bestaat uit:

- Een brochure **Getting Started**. Deze brochure bevat een beknopte beschrijving van de items in de doos en aanwijzingen over hoe u uw notebook instelt;
- Een blad **Specificaties** met een tabel met productspecificaties en een lijst met meegeleverde software;
- Een **Gids Probleemoplossing en De VAIO Herstel en Documentatie Disc gebruiken**, waar u alle antwoorden vindt op algemene problemen, een verklaring voor het doel en het gebruik van de **VAIO Herstel en Documentatie Disc** die bij uw computer wordt geleverd en VAIO-Link informatie.
- Een folder **Selectie van het tweetalig besturingssysteem***;
- Een folder **Selectie van het drietalig besturingssysteem****;
- Uw **Sony-garantiebepalingen**;
- Een brochure **Veiligheidsvoorschriften**;
- Een brochure **Modemvoorschriften**.

* Afhankelijk van het land waar u zich bevindt. Tweetalige besturingsprogramma's zijn beschikbaar in **België** en **Nederland**.

** Afhankelijk van het land waar u zich bevindt. Drietalige besturingsprogramma's zijn beschikbaar in **Zwitserland**.

Niet-gedrukte documentatie

De documentatie die in de **VAIO Info Centre** beschikbaar is, bevat de volgende gidsen:

- De **Hardware gids** (deze handleiding),
- De **Software gids**, welke korte omschrijvingen bevat over de softwarefuncties die beschikbaar zijn met de VAIO-systemen.

Andere bronnen

- 1 Raadpleeg de **Online Help** van de gebruikte software voor gedetailleerde informatie over de functies en het oplossen van problemen.
- 2 Surf naar <http://www.club-vaio.com> voor on line interactieve handleidingen over uw favoriete VAIO-software.

Uw notebook en zijn toebehoren

De doos bevat de volgende hardware-items:

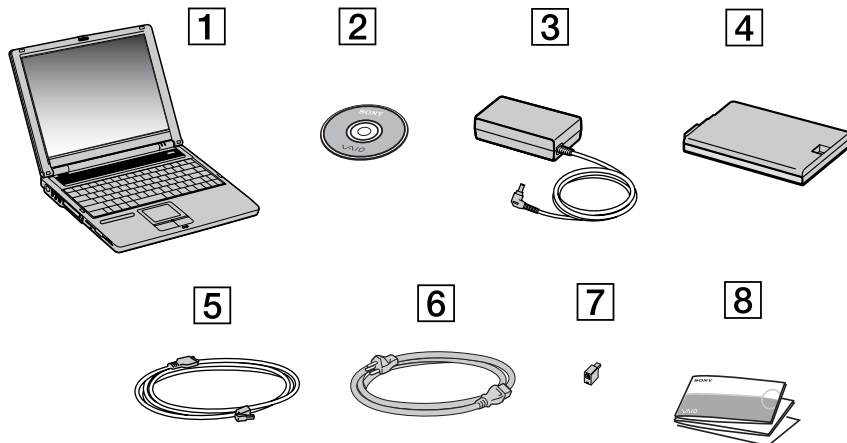

1	Notebook	5	Telefoonkabel
2	VAIO Herstel en Documentatie Disc*	6	Netsnoer
3	Netadapter	7	Telefoonstekker**
4	Oplaadbare batterij	8	Documentatiepakket

 *Zie de gedrukte versie van de **Gids Probleemoplossing en De VAIO Herstel en Documentatie Disc gebruiken** voor gedetailleerde informatie.

**Niet beschikbaar op modellen die in België en Spanje worden verkocht.

Zit er een extra telefoonstekker in de doos zit, ga naar **De juiste telefoonstekker gebruiken** (pagina 60).

Ergonomische overwegingen

U zult uw notebook waarschijnlijk op verschillende plaatsen gebruiken. Indien mogelijk moet u rekening houden met de volgende ergonomische overwegingen die zowel betrekking hebben op gewone als draagbare computers:

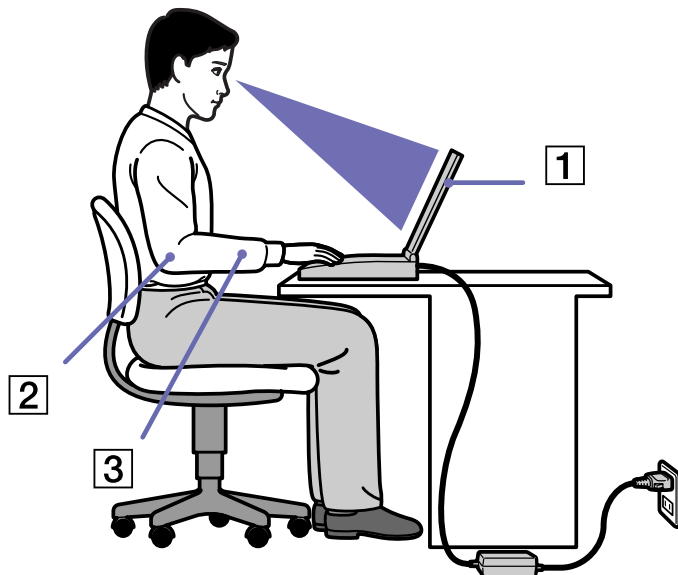

- **Positie van de notebook** – Plaats de notebook direct voor u (1). Houd uw onderarmen horizontaal (2), met uw polsen in een neutrale, comfortabele positie (3) als u het toetsenbord, het touchpad of de muis gebruikt. Houd uw bovenarmen ontspannen naast uw bovenlichaam. Las af en toe een pauze in tijdens het gebruik van de notebook. Als u te veel met de notebook werkt, kunt u uw spieren of pezen overbelasten.

- ❑ **Meubilair en houding** – Gebruik een stoel met een goede rugsteun. Stel de hoogte van de stoel zo in dat uw voeten plat op de grond staan. Gebruik een voetbankje als u daar comfortabeler mee zit. Neem een ontspannen houding aan, houd uw rug recht en neig niet te ver naar voor (ronde rug) of naar achter.
- ❑ **Gezichtshoek t.o.v. het scherm** – Kantel het scherm tot u de optimale gezichtshoek vindt. Dit is minder belastend voor uw ogen en spieren. Stel ook de helderheid van het scherm optimaal in.
- ❑ **Verlichting** – Zorg ervoor dat het zonlicht of kunstlicht niet direct invalt op het scherm om reflectie en schittering te vermijden. Werk met indirecte verlichting om lichtvlakken op het scherm te vermijden. U kunt ook een schermfilter kopen om de schittering te reduceren. Met de juiste verlichting werkt u niet alleen comfortabeler, maar ook efficiënter.
- ❑ **Opstelling van een externe monitor** – Als u een externe monitor gebruikt, plaatst u deze op een comfortabele gezichtsafstand. Plaats het scherm op ooghoogte of iets lager als u vlak voor de monitor zit.

Gebruik van uw notebook

Dit deel beschrijft hoe u begint te werken met uw notebook en hoe u de interne en externe apparaten van uw notebook gebruikt.

- ❑ Locatie van besturingselementen en connectors ([pagina 15](#))
- ❑ Een stroombron aansluiten ([pagina 20](#))
- ❑ Uw notebook starten ([pagina 25](#))
- ❑ Uw computer instellen met Sony Notebook Setup ([pagina 27](#))
- ❑ De grootte van het videogeheugen wijzigen ([pagina 29](#))
- ❑ Uw notebook afsluiten ([pagina 31](#))
- ❑ Het toetsenbord gebruiken ([pagina 32](#))
- ❑ De touchpad gebruiken ([pagina 38](#))
- ❑ Schijfeenheid gebruiken ([pagina 39](#))
- ❑ Het disktestation gebruiken ([pagina 42](#))
- ❑ PC Cards gebruiken ([pagina 44](#))
- ❑ Gebruik van Memory Sticks™ ([pagina 47](#))
- ❑ De modem gebruiken ([pagina 59](#))
- ❑ Energiebesparende modi gebruiken ([pagina 61](#))

Locatie van besturingselementen en connectors

Rechts

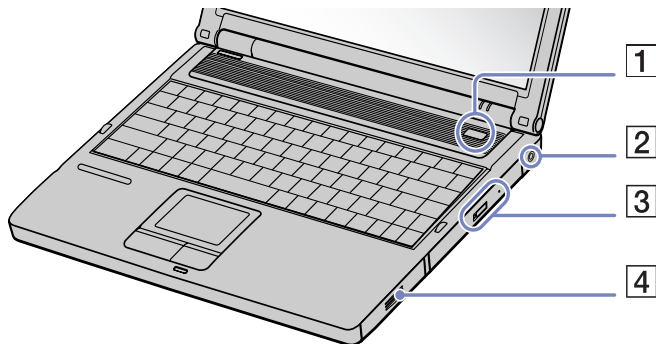

1	Aan/uit-knop	(pagina 25)
2	Netadapterconnector	(pagina 20)
3	CD-RW/DVD-ROM- of DVD±RW*-station	(pagina 39)
4	Batterijcompartiment	(pagina 21)

* Zie het blad met **Specificaties** voor gegevens over de schijfteenheid van uw model.

Links

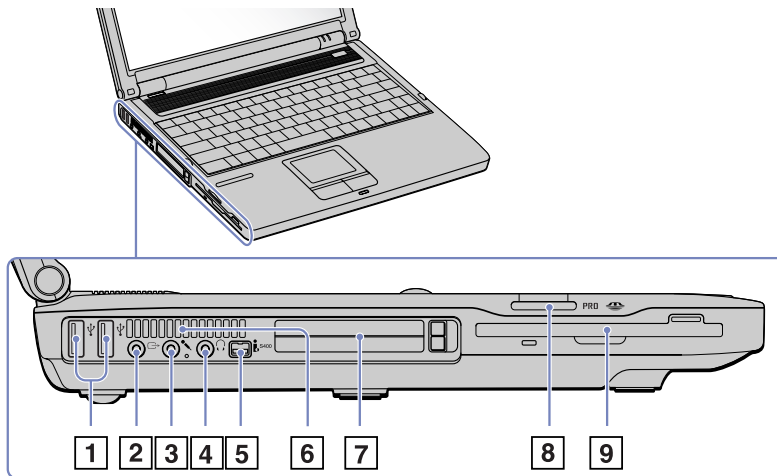

1	2 USB 2.0 poorten (High-speed/Full-speed/Low-speed)*	(pagina 76)
2	AV Out (voor TV en line out)	(pagina 67)
3	Microfoonconnector	(pagina 75)
4	Hoofdtelefoonconnector	(pagina 74)
5	i.LINK™ connector	(pagina 79)
6	Ventilatiesleuf	(pagina 18)
7	PC Card-sleuven	(pagina 44)
8	Memory Stick™-sleuf	(pagina 47)
9	Diskettestation	(pagina 42)

 Dek de ventilatiesleuf niet af als u met de notebook werkt.

* Deze USB connector ondersteunt USB 2.0 standard. USB 2.0 is een nieuwe USB (Universal Serial Bus) standaard die een hogere gegevensdoorstroming dan USB 1.1 ondersteuning. Connectoren die USB2.0 producten ondersteunen, ondersteunen ook producten met USB 1.1.

Er zijn 3 manieren van gegevensdoorstroming:

- High-speed: 480Mbps, dit is de hoogste snelheid.
- Full-speed: 12Mbps gegevensdoorstroming.
- Low-speed: 1.5Mbps gegevensdoorstroming. Dit wordt gebruikt bij toestellen die een lage snelheid hebben, zoals een muis en een toetsenbord.

Voorkant

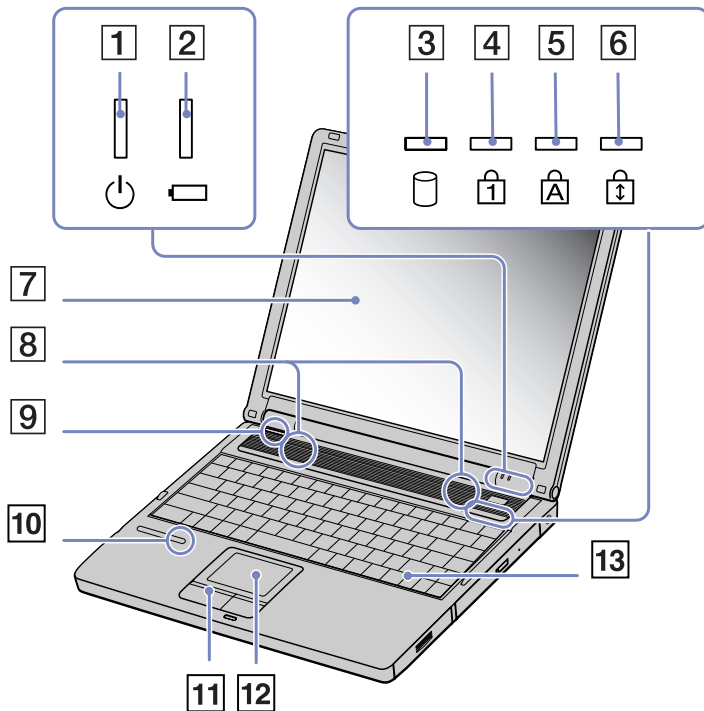

1	stroomlampje	(pagina 36)
2	Batterijlampje	(pagina 36)
3	Harde-schijflampje	(pagina 36)
4	Num Lock-lampje	(pagina 36)
5	Caps Lock-lampje	(pagina 36)
6	Scroll Lock-lampje	(pagina 36)
7	LCD-scherf	(pagina 37)
8	Luidsprekers	(pagina 37)
9	Modelnaam	/
10	Memory Stick™-indicator	(pagina 36)
11	Knoppen links/rechts	(pagina 38)
12	Touchpad	(pagina 38)
13	Toetsenbord	(pagina 32)

Achterkant

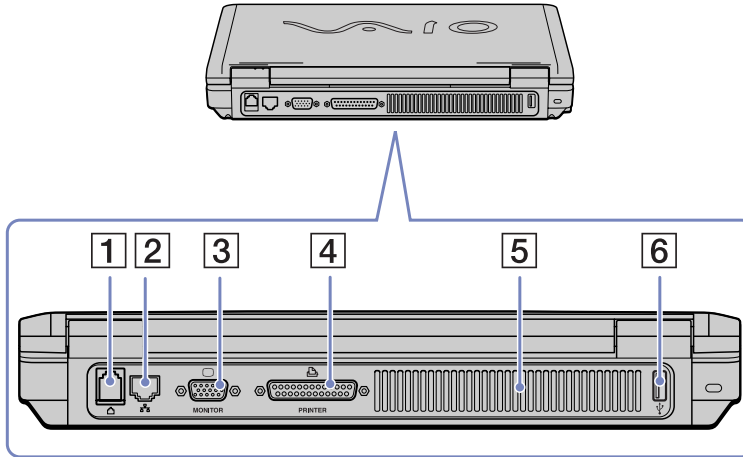

1	Modemconnector	(pagina 59)
2	Ethernetconnector	(pagina 81)
3	Monitor/VGA-connector	(pagina 65)
4	Printerconnector	(pagina 78)
5	Ventilatiesleuf	(pagina 18)
6	1 USB 2.0 poort (High-speed/ Full-speed/Low-speed)	(pagina 76)

Onderkant

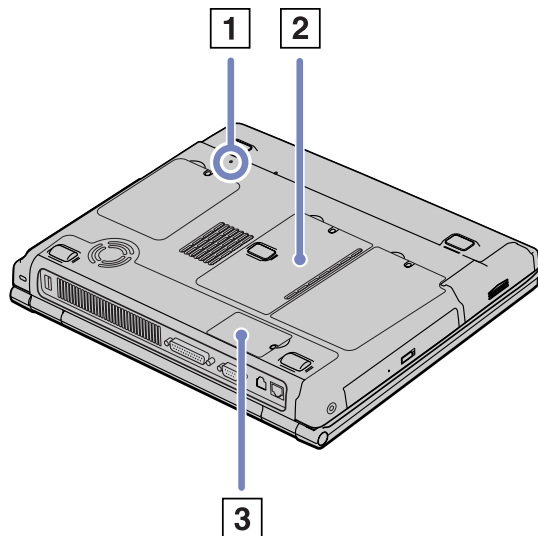

1	Resetknop	/
2	Klep van de geheugenmodule	(pagina 101)
3	Klep van de modem	(pagina 59)

Een stroombron aansluiten

De notebook kan werken op netstroom (via een netadapter) of op een oplaadbare batterij.

De netadapter gebruiken

Om de netadapter te gebruiken, gaat u als volgt te werk:

- 1 Steek de stekker van de netadapter (1) in de netadapterconnector (2) van de notebook.
- 2 Steek het éne uiteinde van het netsnoer (3) in de netadapter.
- 3 Steek het andere uiteinde van het netsnoer in een stopcontact.

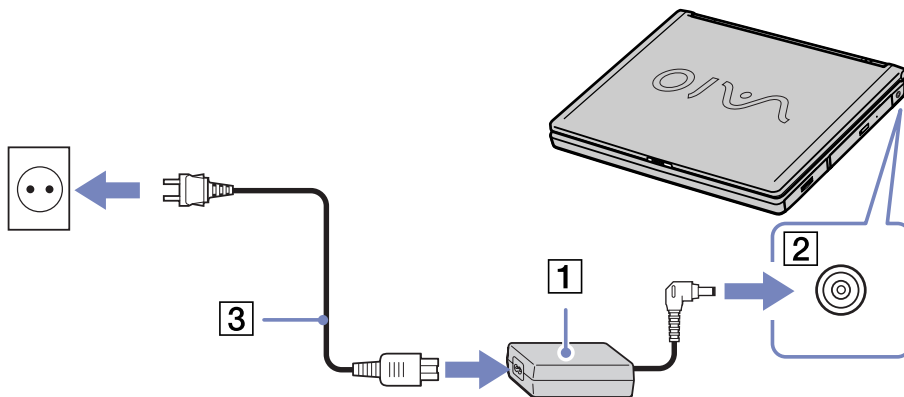

 Gebruik uw notebook alleen met de bijgeleverde netadapter.

Als u de netstroom naar de notebook volledig wilt verbreken, trekt u de netadapter uit.

Zorg ervoor dat het stopcontact gemakkelijk toegankelijk is.

De batterij gebruiken

U kunt een batterij gebruiken als stroombron voor de notebook.
Uw notebook wordt geleverd met een batterij die niet volledig is opgeladen.

De batterij inbrengen

Om de batterij te plaatsen, gaat u als volgt te werk:

- 1 Open de klep van het batterijcompartiment.

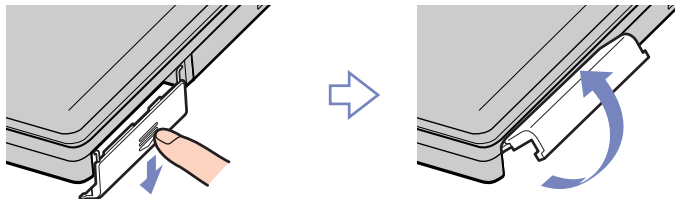

- 2 Plaats de batterij met het label onderaan in het batterijcompartiment aan de rechterkant van de computer.

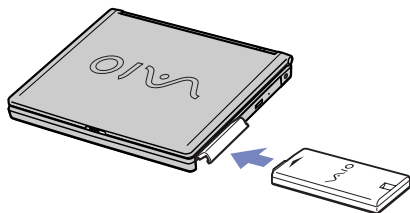

- 3 Duw de klep van het batterijcompartiment vast tot de klep vastklikt.

 Als de notebook via de netadapter is aangesloten op de netstroom en het batterijcompartiment een batterij bevat, werkt de notebook op de netstroom en niet op de batterij.

De batterij opladen

Om de batterij op te laden, gaat u als volgt te werk:

- 1 Sluit de netadapter aan op de notebook.
- 2 Plaats de batterij in het batterijcompartiment.

De notebook laadt de batterij automatisch op. Het batterijlampje knippert telkens twee keer kort na elkaar terwijl de batterij wordt opgeladen. Als de batterij voor 85% is opgeladen, gaat het batterijlampje uit. Het opladen tot 85% duurt ongeveer 2,5 uur als de notebook aan staat. Om de batterij volledig op te laden, laadt u deze het best nog 1 uur op.

 geeft de status van de batterij aan.

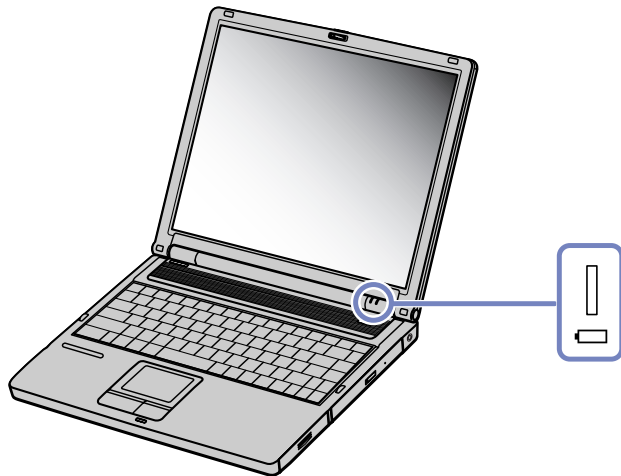

status van het batterijlampje

betekenis

Aan	De notebook werkt op de batterijstroom.
Enkel knipperen	De batterij is bijna leeg.
Dubbel knipperen	De batterij wordt opgeladen.
Uit	De notebook werkt op netstroom.

 Laat de batterij in het batterijcompartiment terwijl de notebook via de netadapter is aangesloten op de netstroom. De batterij wordt verder opgeladen terwijl u de notebook gebruikt.

Als de batterijlading minder dan 10% bedraagt, moet u de netadapter aansluiten zodat de batterij kan worden opgeladen of moet u de notebook uitschakelen en een volle batterij plaatsen.

Uw notebook wordt geleverd met een oplaadbare lithiumionbatterij. Het opladen van een batterij die nog niet volledig leeg is heeft geen invloed op de levensduur van de batterij.

Het batterijlampje brandt als de notebook op de batterijstroom werkt. Als de batterij bijna leeg is, beginnen het batterijlampje en stroomlampje te knipperen.

Bij sommige toepassingen en randapparaten is het mogelijk dat uw notebook niet overschakelt op de **Slaap**-modus, zelfs niet als de batterij bijna leeg is. Om te vermijden dat u gegevens verliest als uw notebook op batterijstroom werkt, moet u uw gegevens geregeld opslaan en handmatig een energiebeheermodus activeren, bijvoorbeeld **Standby** of **Slaap**.

Als de notebook via de netadapter is aangesloten op de netstroom en het batterijcompartiment een batterij bevat, werkt de notebook op de netstroom en niet op de batterij.

De batterij verwijderen

Om de batterij te verwijderen, gaat u als volgt te werk:

- 1 Schakel de notebook uit.
- 2 Open de klep van het batterijcompartiment.
- 3 Verwijder de batterij uit het compartiment.



- 4 Sluit de klep van het batterijcompartiment.

 U kunt gegevens verliezen als u de batterij verwijdert terwijl de notebook aan staat en niet is aangesloten op de netstroom, of terwijl de notebook in de **Standby**-modus staat.

Uw notebook starten

Om de notebook op te starten, gaat u als volgt te werk:

- 1 Schuif het LCD-vergrendelingsnokje (1) in de richting van de pijl en open de klep van de notebook.

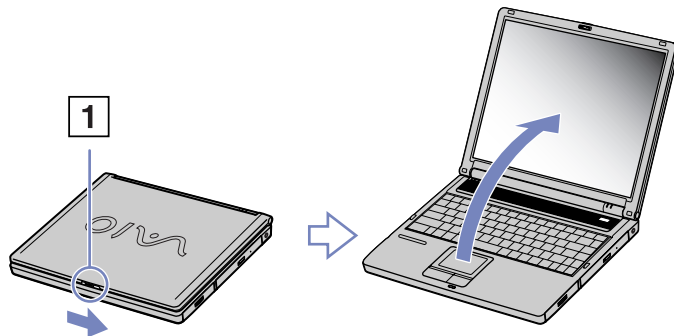

- 2 Houd de aan/uit-knop (2) van de notebook ingedrukt tot het groene stroomlampje (3) oplicht.

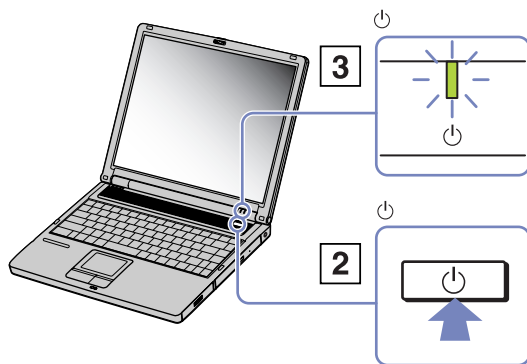

- 3 Indien nodig drukt u op **<Fn>+<F5>** om de helderheid van het LCD-scherm aan te passen. Druk op de pijltjestoets omhoog of naar rechts om de helderheid te verhogen. Druk op de pijltjestoets naar links of omlaag om de helderheid te verlagen.

 Als u de aan/uit-knop langer dan vier seconden ingedrukt houdt, wordt de notebook uitgeschakeld.

Uw computer instellen met Sony Notebook Setup

Met het hulpprogramma **Sony Notebook Setup** kunt u systeem informatie controleren, voorkeuren m.b.t. de werking van het systeem instellen en uw VAIO computer beveiligen met een wachtwoord.

Om Sony Notebook Setup te gebruiken, gaat u als volgt te werk:

- 1 Klik op de knop **Start** op de taakbalk van **Windows**[®].
- 2 Klik achtereenvolgens op **Alle programma's**, **Sony Notebook Setup** en nogmaals **Sony Notebook Setup**.

Het venster **Sony Notebook Setup** verschijnt.

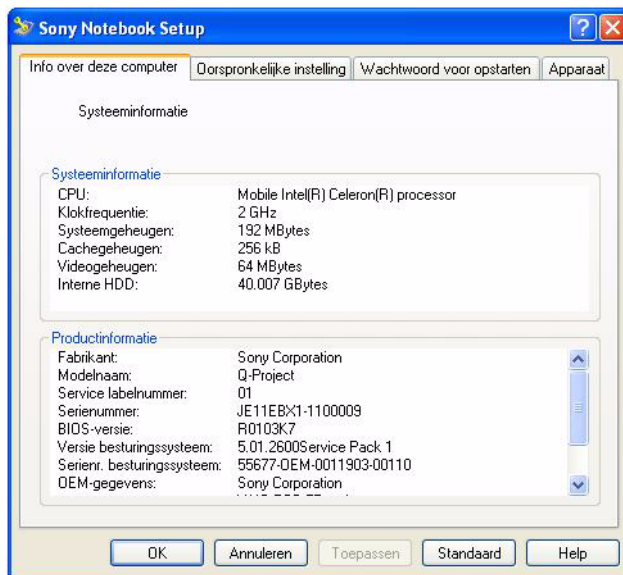

<i>Tabblad</i>	<i>Beschrijving</i>
Info over deze computer	Geeft systeem informatie weer, inclusief de geheugencapaciteit, het serienummer en de BIOS-versie.
Oorspronkelijke instelling	Op dit tabblad kunt u selecteren in welke volgorde de stations en apparaten worden gecontroleerd voor het laden van het besturingssysteem. U kunt zowel de harde schijf als andere stations van uw computer specificeren. U kunt het volume wijzigen van het geluid dat wordt afgespeeld tijdens het laden van het besturingssysteem.
Wachtwoord voor opstarten	Op dit tabblad kunt u het wachtwoord instellen waarmee u uw computer wilt beveiligen. Als u deze optie gebruikt, mag u het wachtwoord nooit vergeten. Als u het wachtwoord vergeet, kunt u deze instelling niet meer wijzigen en kunt u uw computer niet opstarten.
Apparaat	Schakelt poorten en apparaten uit om hulpbronnen voor het systeem vrij te maken. Om de poortinstellingen te wijzigen selecteert u de poort en klikt u op Instellingen... in het tabblad Apparaat .

3 Selecteer het tabblad voor het item dat u wilt wijzigen.

4 Als u klaar bent, klikt u op **OK**.

Het item is gewijzigd.

 Voor meer informatie over elke optie klikt u op **Help** in het venster **Sony Notebook Setup** om het Help-bestand weer te geven.

Als u Sony Notebook Setup opent als een gebruiker met beperkte toegangsrechten, zal enkel het tabblad **Info over deze computer** zichtbaar zijn.

De grootte van het videogeheugen wijzigen

U kunt de grootte van het videogeheugen van uw computer wijzigen in de BIOS (Basic Input/Output System). Een wijziging van het videogeheugen betekent een automatische wijziging van het hoofdgeheugen van uw computer.

Een verhoging van het videogeheugen zal de werking van grafisch intensieve toepassingen, zoals beeldbewerkers of computerspelletjes, verbeteren. Let op, hoe meer videogeheugen, hoe minder conventioneel geheugen dat u ter beschikking heeft. Minder conventioneel geheugen kan het schakelen tussen open toepassingen vertragen.

Om het videogeheugen van uw computer te wijzigen, doet u het volgende:

- 1 Zet de computer aan.
Zorg ervoor dat er geen randapparatuur op aangesloten is (met uitzondering van de lichtnetadapter).
- 2 Wanneer het Sony logo verschijnt, drukt u op de toets **<F2>**.
Het BIOS instellingenvenster verschijnt.
- 3 Selecteer het tabblad **Advanced** door de rechter pijltjestoets te gebruiken.
- 4 Op het tabblad **Advanced** selecteert u **UMA Video Memory size** door de pijltjestoets omlaag te gebruiken.
- 5 Druk op **Enter**.
Er verschijnt een popup-venster met drie geheugengroottes: 32 MB, 64 MB en 128 MB.
- 6 Selecteer een geheugengrootte in het popup-venster.
- 7 Druk op **Enter**.
Het geheugen is gewijzigd.
- 8 Om het BIOS instellingenvenster te verlaten, drukt u op de toets **<Esc>**.
- 9 Selecteer **Exit (save Changes)** en druk op **Enter**.
Een popup-venster verschijnt met de vraag: **Save configuration and exit now?**

- 10 Selecteer **Yes** om uw wijzigingen op te slaan en het BIOS instellingenvenster te verlaten. Uw computer wordt opnieuw gestart.
-of-
selecteer **No** om terug te keren naar het BIOS instellingenvenster.
-  U kunt uw videogeheugen controleren op het tabblad **Info over deze computer** in de VAIO Notebook Setup.

Uw notebook afsluiten

Het is belangrijk dat u de notebook op de juiste manier afsluit om te vermijden dat u niet-opgeslagen gegevens verliest.

Om de notebook af te sluiten, gaat u als volgt te werk:

- 1 Klik op de knop **Start** op de taakbalk van Windows®.
- 2 Klik op **Uitschakelen**.
Het dialoogvenster **Computer uitschakelen** verschijnt.
- 3 Selecteer **Uitschakelen**.
- 4 Wacht tot de notebook zichzelf heeft uitgeschakeld.
Het stroomlampje gaat uit.
- 5 Schakel alle op de notebook aangesloten randapparaten uit.

 Reageer op alle meldingen om documenten op te slaan of rekening te houden met andere gebruikers.

Als u de notebook niet kunt afsluiten:

- Sluit alle actieve programma's af.
- Verwijder de eventuele PC Cards. Daartoe dubbelklikt u op het pictogram **Hardware veilig verwijderen** in de taakbalk. Selecteer de hardware die u wilt ontkoppelen en klik op **Stoppen**.
- Koppel alle USB-apparaten los.
- Druk vervolgens tegelijkertijd op de knoppen <Ctrl>+<Alt>+<Delete>/<Suppr>. Het dialoogvenster **Windows Taakbeheer** wordt weergegeven. Klik op **Nu beëindigen** en vervolgens op **Uitschakelen**.
- Druk op <Alt>+<F4> en selecteer **Uitschakelen** in het venster dat verschijnt.

Als dit niet werkt, houdt u de aan/uit-knop langer dan vier seconden ingedrukt. De notebook wordt nu uitgeschakeld. Bij deze laatste methode bestaat de kans dat u gegevens verliest.

Als u de notebook korte tijd niet gebruikt, kunt u stroom besparen door de **Slaap**-modus te activeren. Om de **Slaap**-modus te activeren, drukt u tegelijk op de <Fn>- en <F12>-toets. Voor meer informatie over energiebeheer verwijzen we naar **Energiebesparende modi gebruiken (pagina 61)**.

Het toetsenbord gebruiken

Het toetsenbord van uw notebook is vergelijkbaar met dat van een gewone computer, maar is voorzien van extra toetsen waarmee u specifieke taken voor een notebook kunt uitvoeren.

NEDERLAND:

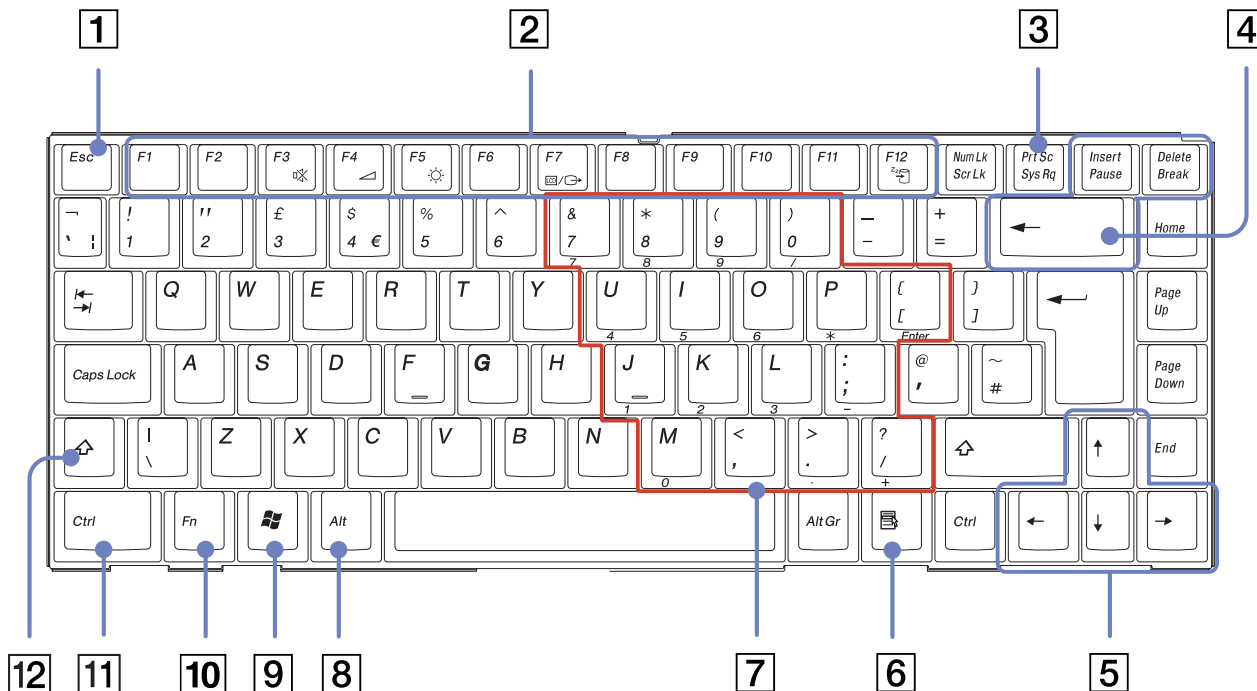



BELGIE:

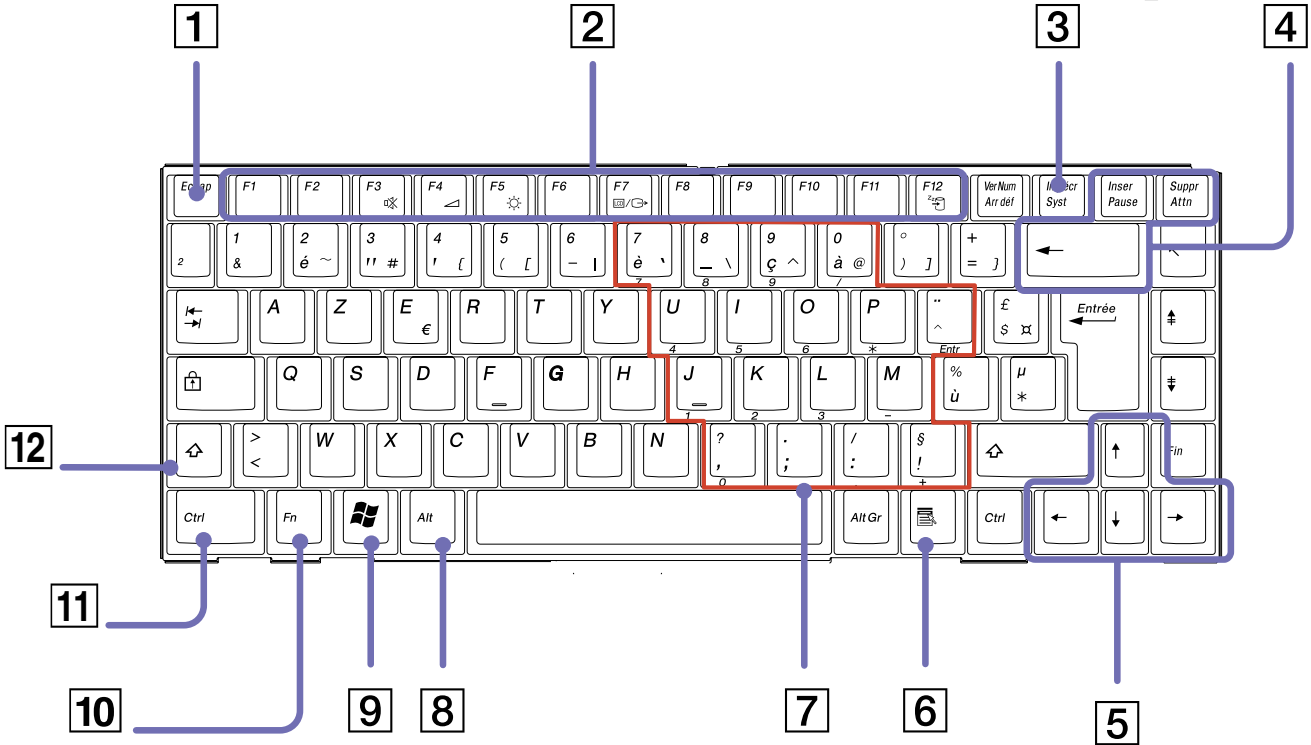









<i>Toetsen</i>	<i>Beschrijvingen</i>
Escape-toets (1)	De <Esc>/<ECHAP> -toets (Escape) wordt gebruikt om opdrachten te annuleren.
Functietoetsen (2)	De 12 functietoetsen bovenaan op het toetsenbord worden gebruikt om specifieke taken uit te voeren. Bijvoorbeeld: in vele toepassingen is <F1> de Help -toets. De taak die is gekoppeld aan elke functietoets kan verschillen van toepassing tot toepassing.
Print Screen-toets (3)	De <Prt Sc>/<Impécr> -toets maakt een elektronische kopie van het beeld op het scherm en plaatst deze op het Klembord van Windows. U kunt de schermkopie vervolgens in een bestand plakken en afdrukken.
Correctietoetsen (4)	Met de toetsen <Insert>/<Inser> , <Back Space> en <Delete>/<Suppr> kunt u tikfouten corrigeren.
Cursortoetsen (5)	Met deze toetsen kunt u de cursor verplaatsen op het scherm.
Toepassingstoets (6) 	Als u op de toepassingstoets drukt, verschijnt een snelmenu. U kunt dit menu ook oproepen door op de rechtermuisknop te klikken.
Numeriek toetsenblok (7)	Bevat de toetsen die u ook terugvindt op een gewone rekenmachine. Gebruik het numerieke toetsenblok om cijfers in te voeren of om wiskundige berekeningen (bv. optellingen en aftrekkingen) uit te voeren. Om het numerieke toetsenblok te activeren, drukt u op de <Num Lock> -toets. Vervolgens licht het Num Lock-lampje op.
Sneltoetsen (8-11-12)	Er zijn drie toetsen die altijd worden gebruikt in combinatie met minstens één andere toets: <Ctrl> , <Alt> , en <Shift> . Als u de <Ctrl> -toets (Control) of <Alt> -toets (Alternate) ingedrukt houdt en vervolgens op een andere toets drukt, kunt u bepaalde opdrachten uitvoeren zonder de muis te moeten gebruiken om bv. een opdracht te selecteren in een menu. In plaats van bijvoorbeeld de opdracht Save te kiezen in een menu, kunt u in vele toepassingen de <Ctrl> -toets ingedrukt houden en op de letter <S> drukken (<Ctrl>+<S>). De <Shift> -toets wordt gebruikt voor hoofdletters of speciale tekens zoals @ en \$.
Toepassingstoets met Windows®-logo (9) 	Als u op de toets met het Windows®-logo drukt, verschijnt het menu Start van Windows®. U kunt dit menu ook openen door op de taakbalk van Windows op de knop Start te klikken.
<Fn> -toets (10)	De <Fn> -toets wordt gebruikt in combinatie met andere toetsen om bepaalde opdrachten uit te voeren.

Combinaties en functies met de <Windows>-toets

Combinaties

Functies

Toepassingstoets (6)  + <F1>	Roept Windows Help en ondersteuning op.
 + <Tab>	Schakelt tussen de knoppen op de taakbalk.
 + <D>	Geeft het bureaublad weer.
 + <E>	Geeft Deze computer weer.
 + <F>	Geeft het venster Zoekresultaten weer, waarin u kunt zoeken naar bestanden of mappen. U kunt dit venster ook openen door Zoeken te selecteren in het menu Start .
 + <Ctrl> + <F>	Geeft het venster Zoekresultaten - Computers weer, waarin u andere computers kunt zoeken.
 + <M>	Minimaliseert alle weergegeven vensters.
<Shift> +  + <M>	Herstelt het vorige formaat van alle geminimaliseerde vensters.
 + <R>	Geeft het venster Uitvoeren weer. U kunt dit venster ook openen door Uitvoeren te selecteren in het menu Start .
<Fn> +  + <Insert>/<Inser>	Geeft het venster Systeemeigenschappen weer. U kunt dit venster ook openen door te dubbelklikken op het pictogram Systeem in het configuratiescherm of door met de rechtermuisknop te klikken op Deze computer in het Start -menu.

Lampjes

Lampje





Functies

Power 	Stroom aan: brandt (groen). Standby-modus: knippert (oranje).
Battery 	Geeft de status aan van de batterij in het batterijcompartiment aan de linkerkant van de notebook.
Memory Stick™ 	Brandt als de Memory Stick™ in gebruik is. Brandt niet als de Memory Stick™ niet in gebruik is.















Lampje

Aan

Uit

Harde schijf 	Er worden gegevens gelezen van of geschreven naar de harde schijf.	Er worden geen gegevens geschreven naar of gelezen van de harde schijf.
Num Lock 	Brandt als de cijfertoetsen van het numerieke toetsenblok actief zijn.	Brandt niet als de alfanumerieke toetsen van het numerieke toetsenblok actief zijn.
Caps Lock 	Als dit lampje brandt, verschijnen alle letters die u typt in hoofdletters. Als Caps Lock is ingeschakeld en u opnieuw kleine letters wilt invoeren, drukt u op de <Shift> -toets.	Als dit lampje niet brandt, verschijnen alle letters die u typt in kleine letters (tenzij u de <Shift> -toets ingedrukt houdt).
Scroll Lock 	Brandt als het scherm anders schuift (hangt af van de toepassing, maar heeft in vele toepassingen geen effect).	Brandt niet als de informatie normaal over het scherm schuift.

Combinaties en functies met de <Fn>-toets

Combinaties / Functie	Functies
<Fn> +  (F3): uit-knop van de luidspreker	Schakelt de ingebouwde luidspreker uit.
<Fn> +  (F4): luidsprekervolume	Hiermee regelt u het volume van de ingebouwde luidspreker. Om het volume te verhogen, drukt u op <Fn>+<F4> en vervolgens op  of  . Om het volume te verlagen, drukt u op <Fn>+<F4> en vervolgens op  of  .
<Fn> +  (F5): helderheidsregeling	Hiermee regelt u de helderheid van het LCD-scherm. Om de lichtintensiteit te verhogen, drukt u op <Fn>+<F5> en vervolgens op  of  . Om de lichtintensiteit te verlagen, drukt u op <Fn>+<F5> en vervolgens op  of  .
<Fn> +  /  (F7)*: schakelt over naar de externe monitor	Schakelt tussen het LCD-scherm en het externe apparaat (monitor of TV afhankelijk van welk apparaat aangesloten is) of geeft weer op zowel het LCD- als het externe apparaat. Enkel de gebruiker die zich het eerst inlogt, kan deze functie gebruiken. Deze functie werkt niet meer wanneer een andere gebruiker inlogt.
<Fn> +  (F12) : Slaap -modus	Zet het systeem in Slaap -modus (het laagste energieverbruikniveau), een energiebeheerstatus. Om het systeem terug te activeren, drukt u op de aan- en uitknop. Raadpleeg het hoofdstuk Energiebesparende modi gebruiken (pagina 61) voor meer informatie over energiebeheer.

 * Enkel de gebruiker die zich het eerst inlogt, kan deze functie gebruiken. Deze functie werkt niet meer wanneer een andere gebruiker inlogt. Als een andere gebruiker wil weergeven op een externe monitor of TV, gebruik de monitorinstellingen om naar een externe monitor of TV over te schakelen. Sommige functies werken pas als Windows[®] is opgestart.

De touchpad gebruiken

Het toetsenbord is voorzien van een touchpad (1), waarmee u de cursor kunt verplaatsen. U kunt objecten op het scherm aanwijzen, selecteren en slepen en u kunt door een lijst van items schuiven met behulp van het ingebouwde touchpad.

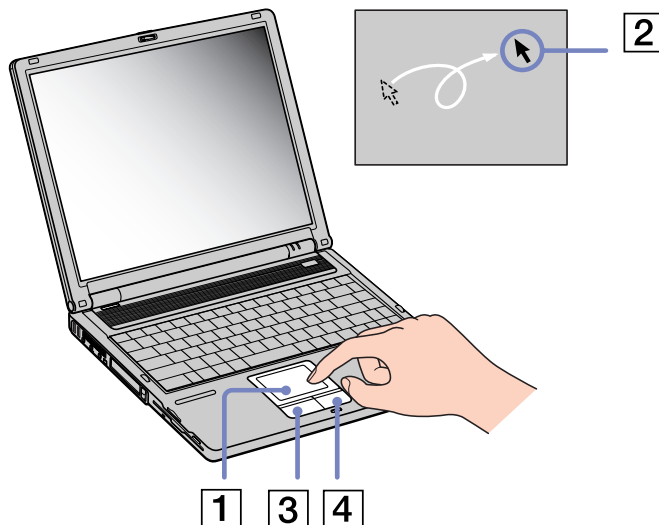

Actie

Beschrijving

Aanwijzen	Schuif één vinger over het touchpad om de aanwijzer (2) op een item of object te plaatsen.
Klikken	Druk één keer op de linkerknop (3).
Dubbelklikken	Druk twee keer op de linkerknop.
Klikken met de rechtermuisknop	Druk één keer op de rechterknop (4). In vele toepassingen verschijnt in dit geval een snelmenu.
Slepen	Schuif één vinger over het touchpad terwijl u de linkerknop ingedrukt houdt.
Bladeren	Schuif uw vinger langs de rechterkant van het touchpad om verticaal te bladeren. Schuif uw vinger langs de onderkant van het touchpad om horizontaal te bladeren (dit werkt alleen bij toepassingen die deze touchpadfunctie ondersteunen.)

Schijfleenheid gebruiken

Uw computer is uitgerust met een DVD±RW-station of met een gecombineerde CD-RW/DVD-ROM-station. Zie het blad met **Specificaties** voor gegevens over uw model. Zie de woordenlijst achterin deze handleiding voor meer informatie over CD-RW en DVD±RW.

Om een schijf te plaatsen, gaat u als volgt te werk:

- 1 Zet de notebook aan.
- 2 Druk op de uitwerpknop (1) om het station te openen. De lade schuift uit het station.
- 3 Plaats een schijf met het label naar boven gericht in het midden van de lade en duw de schijf op de lade tot ze vastklikt.
- 4 Sluit de lade door ze voorzichtig in het station te duwen.

 Als de **Standby**-modus of **Slaapmodus** is geactiveerd, kunt u geen schijf plaatsen of verwijderen.

De schijf moet goed vastzitten onder de vingers van de lade. Als de schijf niet goed vastzit, kan het station worden beschadigd en is het mogelijk dat de lade niet meer kan worden geopend.

Als u een schijf wilt verwijderen, wacht u tot het LED-lampje uitgaat, waarna u op de uitwerpknop drukt.

Als de CD niet wordt uitgeworpen wanneer u op de uitwerpknop drukt, opent u **Windows Explorer** of **Deze computer**. Selecteer het station, klik op de rechtermuisknop en selecteer **Uitwerpen** om het station te openen. Als ook dit niet helpt, zet u de notebook uit en steekt u een scherp lang voorwerp, zoals een paperclip, in het manuele-uitwerpgaatje.

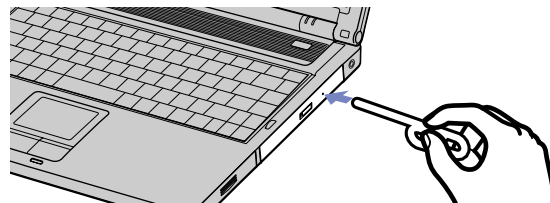
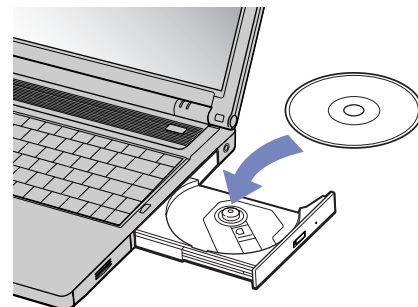
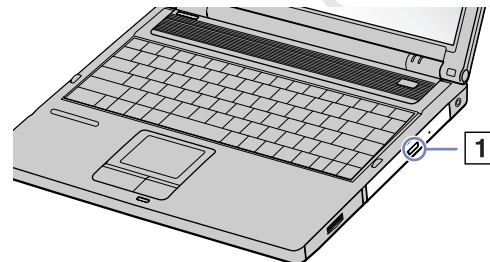

De CD-RW-functie gebruiken*

Uw notebook is uitgerust met een CD-RW/DVD-ROM of DVD±RW-station.

Voor het branden van CD's kunt u zowel herschrijfbaar als beschrijfbaar DVD/CD-RW en/of DVD/CD-Rs** gebruiken**:

- ❑ Een **-RW** (ReWriteable)-disc is een opslagmedium dat kan worden gebruikt om een programma of andere gegevens te schrijven, wissen en overschrijven.
- ❑ Een **-R** (Recordable)-disc is een opslagmedium dat kan worden gebruikt om een programma of andere gegevens eenmalig te schrijven.

Voor optimale prestaties bij het schrijven van gegevens op een CD-RW, volgt u de onderstaande aanbevelingen :

- ❑ Om ervoor te zorgen dat een CD-ROM-station de gegevens op een CD-R kan lezen, moet u de sessie sluiten voor u de schijf uitwerpt. Hoe u daarbij te werk gaat, leest u in de aanwijzingen bij uw software.
- ❑ Gebruik alleen ronde schijven. Gebruik geen schijven met een andere vorm (ster, hart, kaart, ...) omdat deze het CD-RW-station kunnen beschadigen.
- ❑ De notebook mag niet worden blootgesteld aan schokken tijdens het beschrijven van een schijf.
- ❑ Voor een optimale schrijfsnelheid schakelt u de schermbeveiliging uit vóór u gegevens naar een schijf schrijft.
- ❑ Geheugenresidente schijfhulpprogramma's kunnen een onstabiele werking of gegevensverlies veroorzaken. Schakel deze hulpprogramma's uit vóór u gegevens naar een schijf schrijft.
- ❑ Uw VAIO-notebook biedt geen ondersteuning voor 1x schrijfsnelheid.
- ❑ Als u een toepassing gebruikt om CD's te branden, moet u alle andere toepassingen afsluiten.
- ❑ Raak nooit het oppervlak van een schijf aan. Vingerafdrukken en stof op het oppervlak van een schijf kunnen schrijffouten veroorzaken.
- ❑ Activeer geen energiebesparende modus terwijl u de vooraf geïnstalleerde software gebruikt.

* Ultra Speed CD-RW wordt niet ondersteund.

** DVD of CD is afhankelijk van het soort schijfteenheid.

De DVD-functie gebruiken

Voor optimale prestaties bij het afspelen van DVD-ROM's, volgt u de onderstaande aanbevelingen.

- ❑ U kunt DVD's afspelen met behulp van het CD-RW/DVD-ROM- of DVD±RW*-station en het programma WinDVD for VAIO. Raadpleeg het Help-bestand van WinDVD for VAIO voor meer informatie.
- ❑ Sluit alle geopende toepassingen vóór u een DVD-ROM-film afspeelt.
- ❑ Gebruik geen residente schijfhulpprogramma's of residente hulpprogramma's om de toegang tot schijven te versnellen, omdat het systeem hierdoor onstabiel kan worden.
- ❑ Zorg ervoor dat de schermbeveiliging is uitgeschakeld.
- ❑ Op elke DVD staat een regiocode vermeld om aan te geven in welke regio en op welk type speler u de DVD kunt afspelen. Tenzij een **2** (Europa behoort tot regio '2') of **All** (dit betekent dat u de DVD overal ter wereld kunt afspelen) vermeld staat op uw DVD of op de verpakking, kunt u de DVD niet afspelen op deze speler.
- ❑ Probeer de regiocode-instellingen van het DVD-ROM- of DVD±RW*-station niet te wijzigen. Problemen als gevolg van het wijzigen van de regiocode-instellingen van het DVD-ROM- of DVD±RW*-station vallen niet onder de garantie.
- ❑ Als een TV is aangesloten op de notebook, zal een deel van het beeld niet zichtbaar zijn met de fabrieksinstellingen. Stel de beeldschermresolutie in op 800 x 600 of 1024 x 768.
- ❑ Wanneer u een DVD film afspeelt, kunt u de toetsencombinatie **<Fn>+<F7>** gebruiken om de film tegelijkertijd op het scherm van uw notebook en dat van een extern scherm te bekijken. Zie **De dubbele-weergavemodus gebruiken (pagina 70)** voor meer informatie over uw scherm aanpassen.

* Zie het blad met **Specificaties** voor gegevens over de schijfleenheid van uw model.

Het diskettestation gebruiken

Uw computer is voorzien van een diskettestation.

Een diskette inbrengen

Om een diskette in te steken, gaat u als volgt te werk:

- 1 Houd de diskette (1) met het label naar boven gericht.
- 2 Duw de diskette voorzichtig in het diskettestation (2) tot de diskette vastklikt.

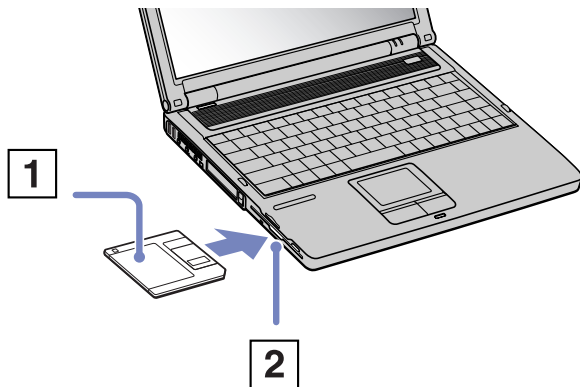

Een diskette verwijderen

Om een diskette te verwijderen, gaat u als volgt te werk:

- 1 Wacht tot het LED-lampje (1) niet meer brandt.
- 2 Druk op de uitwerpknop (2) om de diskette te verwijderen.

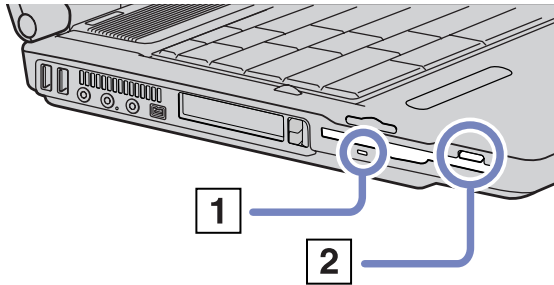

 Druk niet op de uitwerpknop als het LED-lampje brandt. Doet u dat toch, dan kunnen er gegevens verloren gaan.

PC Cards gebruiken

Deze computer is uitgerust met een PC Card-sleuf die Type I, II of III PC-kaarten ondersteunt. Met een PC Card kunt u draagbare externe apparaten aansluiten.

U hoeft de notebook niet uit te schakelen als u een PC Card inbrengt.

Een PC Card inbrengen

Om een PC Card te plaatsen, gaat u als volgt te werk:

- 1 Steek de PC Card met het voorste label naar boven gericht in een van de PC Card-sleuven.

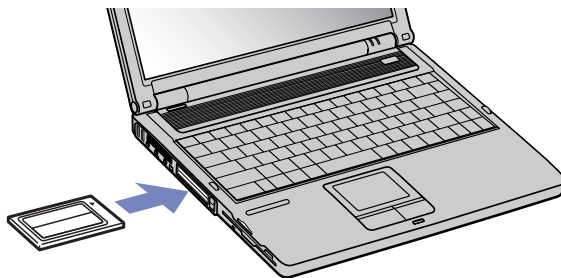

- 2 Duw de PC-kaart voorzichtig in de connector.
De PC Card wordt automatisch gedetecteerd door het systeem.
Het pictogram **Hardware veilig verwijderen** verschijnt in het systeemvak.

 Mogelijk werken sommige apparaten niet behoorlijk als u **Returning to Normal mode** herhaalt vanuit de **Standby**-modus of **Slaapmodus**.

De notebook zal terugkeren naar zijn oorspronkelijke toestand als u de notebook opnieuw opstart.

De PC Card-sleuven kunnen twee PC Cards van type II / I (tegelijktijd) of één PC Card van type III bevatten. Deze sleuven zijn compatibel met Card Bus-poorten.

Gebruik de onderste sleuf voor PC Cards van type III.

Bij sommige PC Cards moet u niet-actieve apparaten uitschakelen als u de PC Card gebruikt.

Gebruik het recentste softwarestuurprogramma van de fabrikant van de PC Card.

Als op het tabblad **Apparaatbeheer** een uitroepteken verschijnt, verwijder het softwarestuurprogramma en installeer het opnieuw.

U hoeft de notebook niet uit te schakelen vóór u een PC Card plaatst of verwijdert.

Forceer een PC Card nooit in de sleuf. Dit zou immers de connectorpinnen kunnen beschadigen. Als u problemen hebt om een PC Card te plaatsen, controleert u of u de kaart wel met de juiste kant in de sleuf steekt. Raadpleeg de handleiding van uw PC Card voor meer informatie over het gebruik van de kaart.

Als de PC Card zich in de notebook bevindt en u overschakelt van de **normale stroommodus** naar de **Standby**-modus of **Slaapmodus** (of omgekeerd), is het bij sommige PC Cards mogelijk dat een op de notebook aangesloten apparaat niet wordt herkend. Start de notebook opnieuw op om dit probleem op te lossen.

Draag uw notebook niet terwijl de PC Card-sleuf een PC Card bevat, omdat druk en schokken de connectorpinnen kunnen beschadigen.

Het is aanbevolen telkens dezelfde sleuf voor een bepaalde PC Card te gebruiken omdat van sleuf wisselen problemen kan veroorzaken voor bepaalde PC-kaarten.

Een PC Card verwijderen

Volg de onderstaande stappen om de PC Card te verwijderen terwijl de notebook aan staat. Als u de kaart niet juist verwijdert, zal uw systeem mogelijk niet meer behoorlijk werken. Indien u een PC Card wilt verwijderen terwijl uw notebook uitgeschakeld is, mag u de stappen 1 tot 6 overslaan

Om een PC Card te verwijderen, gaat u als volgt te werk:

- 1 Dubbelklik op het pictogram **Hardware veilig verwijderen** op de taakbalk. Het dialoogvenster **Hardware veilig verwijderen** verschijnt.
- 2 Selecteer de hardware die u wilt ontkoppelen.
- 3 Klik op **Stoppen**.
- 4 In het venster **Hardware stopzetten** bevestigt u dat het apparaat veilig uit het systeem verwijderd kan worden.
- 5 Klik op **OK**.
Er verschijnt een bericht met de boodschap dat u het apparaat veilig kunt verwijderen.
- 6 Klik op **OK**.
- 7 Klik op **Sluiten**.
- 8 Druk op de vrijgaveknop van de PC Card zodat deze naar buiten springt.
- 9 Druk op de vrijgaveknop van de PC Card om de kaart uit te werpen.
- 10 Trek de kaart voorzichtig uit de sleuf.
- 11 Als de ontgrendelingsknop van de PC Card nog steeds ongedrukt is, druk hem in om het frontpaneel te sluiten.

 Als u de PC Card verwijdert uit de notebook terwijl die is ingeschakeld, kan het systeem vastlopen en kunt u niet-opgeslagen gegevens verliezen. Vóór u de PC Card verwijdert, klikt u met de rechter muisknop op het PC Card-pictogram op de taakbalk en sluit u de kaart. Sluit alle toepassingen die de PC Card gebruiken af vóór u de kaart verwijdert. Doet u dit niet, dan kunt u gegevens verliezen.

Als de kaart in de sleuf zit, is het mogelijk dat uw notebook niet overschakelt op de **Slaap**-modus, maar wel op de **Standby**-modus. Het verdient aanbeveling de kaart te verwijderen voordat de notebook overschakelt op de **Slaap**-modus, en als de notebook is ingesteld om automatisch over te schakelen op de **Slaap**-modus als de notebook op de batterijstroom werkt.

Het is mogelijk dat bepaalde PC Cards of hun functies niet compatibel zijn met deze notebook.

Gebruik van Memory Sticks™

Uw VAIO-notebook ondersteunt Memory Sticks™. Een Memory Stick™ is een compact, draagbaar en veelzijdig opslagmedium dat specifiek is ontworpen om digitale gegevens uit te wisselen en te delen met compatibele producten. Omdat de Memory Stick™ verwisselbaar is, kan hij worden gebruikt om gegevens extern op te slaan.

Met de flashgeheugentechnologie kunt u alles downloaden wat kan worden omgezet in digitale gegevens, zoals beelden, muziek, woorden, geluiden, films en foto's.

De Memory Stick™ wordt gezien als het universele gegevensopslagapparaat van de toekomst, en kan al worden gebruikt met een steeds groter aantal compatibele producten, waaronder:

- audiosystemen
- visuele apparaten
- VAIO-producten
- CLIE-handhelds
- GSM's.

Er zijn momenteel drie verschillende soorten Memory Sticks™ door de VAIO ondersteund:

- De blauwe generieke Memory Stick™.
- De witte MagicGate Memory Stick™.
- De Memory Stick PRO™.

 U kunt Memory Sticks™ kopen op de Sony Style-website (<http://www.sonystyle-europe.com>) of bij uw lokale Sony-dealer.

Waarom Memory Sticks™?

Sony streeft ernaar de wereld van communicatie uit te breiden door de portabiliteit van digitale gegevens te bevorderen. Dit streven heeft geleid tot de ontwikkeling van de Memory Stick™, waarmee digitale apparaten onmiddellijk met elkaar kunnen worden verbonden. Met een Memory Stick™ kunt u gegevens downloaden van elk compatibel apparaat, en ze vervolgens in één keer en onmiddellijk overdragen naar een ander compatibel apparaat.

De voornaamste voordelen van de Memory Stick™ zijn:

- ❑ **Compactheid:** met afmetingen van slechts 21,5 mm (B) x 2,8 mm (H) x 50 mm (D) kunnen compatibele producten ook klein en licht zijn met een aantrekkelijk design.
- ❑ **Capaciteit:** de opslagcapaciteit is veel groter dan die van een diskette.
- ❑ **Beveiliging:** met het wispreventienokje kunt u voorkomen dat u uw gegevens per ongeluk zou wissen.
- ❑ **Veelzijdigheid:** de opslagcapaciteit gaat van 4 MB tot 128 MB (dezelfde capaciteit als 88 diskettes) en tot 1 GB voor de Memory Stick PRO™.
- ❑ **Betrouwbaarheid:** om de hardware en de gegevens op de Memory Stick™ te beschermen, werd het aantal terminals beperkt tot slechts 10 pinnen. Dit en de algemene robuuste structuur maken dat de Memory Stick™ langer meegaat dan andere opslagapparaten.
- ❑ **Duurzaamheid:** een Memory Stick™ kan duizenden keren worden gebruikt.
- ❑ **Voorwaartse compatibiliteit:** de huidige Memory Sticks™ zijn ontworpen om compatibel te zijn met toekomstige producten en Memory Sticks™ met een grotere opslagcapaciteit.

Generieke Memory Stick™

De oorspronkelijke blauwe of paarse Memory Stick™ kan worden gebruikt om beeldgegevens van een digitaal foto toestel, ... of gegevens van de PC op te nemen. Met een Memory Stick™ kunt u op elk moment verschillende soorten gegevens opnemen, afspelen en overdragen.



Omdat Memory Sticks™ gemakkelijk kunnen worden verwijderd en veilig kunnen worden vervoerd, kunt u ze overal gebruiken door ze in een compatibel apparaat te steken om de opgeslagen informatie over te dragen en te delen.

Dit betekent dat u de capaciteit van uw VAIO-notebook kunt uitbreiden in de volgende scenario's:

- ❑ U kunt vakantiefoto's gemaakt met een digitaal foto toestel onmiddellijk doorsturen via e-mail.
- ❑ U kunt opgenomen beelden (bv. met een handycam) bewerken met de filmbewerkingsprogramma's van VAIO.
- ❑ U kunt afbeeldingen meenemen door afbeeldingsbestanden van het Internet te kopiëren naar uw VAIO-notebook of naar uw CLIE-handheld.
- ❑ U kunt met een spraakopnameapparaat spraakberichten toevoegen aan e-mailberichten, zodat uw toon nooit verkeerd wordt begrepen.

De blauwe Memory Stick™ is momenteel verkrijgbaar met een geheugen van 4, 8, 16, 32, 64 of 128 MB (dezelfde opslagcapaciteit als 88 diskettes).

 Generieke Memory Sticks™ kunnen niet worden gebruikt met de Memory Stick™ Walkman of met auteursrechtelijk beschermde gegevens.

MagicGate Memory Stick™

De witte MagicGate Memory Stick™ neemt PC-en beeldgegevens op net zoals zijn blauwe broertje; het verschil is dat de MagicGate Memory Stick™ werkt met de MagicGate-copyrightbeschermingstechnologie.



Met dit type Memory Stick™, ook de MG Memory Stick™ genoemd, beschikt u over de volgende mogelijkheden:

- ❑ Opslagcapaciteit van 32, 64 of 128 MB.
- ❑ Opslag van maximum 120 minuten audiogegevens.
- ❑ U kunt digitale muziek, foto's (afbeeldingen), films en nog veel meer downloaden en opslaan.
- ❑ U kunt gegevensbestanden combineren om bijvoorbeeld muziek toe te voegen aan uw eigen films (home video's).
- ❑ U kunt gegevens overdragen en delen tussen diverse digitale producten.
- ❑ MagicGate-copyrightbeschermingstechnologie.
- ❑ Conform SDMI (Secure Digital Music Initiative).
- ❑ SonicStage-software.

U kunt een MagicGate Memory Stick™ ook onderscheiden van een generieke Memory Stick™ via:

- ❑ het logo op de MagicGate Memory Stick™ en een uitstekende punt aan de achterkant.

 MagicGate **MAGICGATE** is een copyrightbeschermingstechnologie die in overeenstemming is met de standaarden van het SDMI (Secure Digital Music Initiative, een organisatie die industriënorspecificaties opstelt om auteursrechten van digitale muziek te beschermen).

Het **MAGICGATE** logo wijst op het door Sony ontworpen copyrightbeschermingssysteem. Het is niet bedoeld om compatibiliteit met andere media te garanderen.

MagicGate

MagicGate verwijst naar de copyrightbeschermingstechnologie die wordt gebruikt door de MagicGate Memory Stick™ en andere apparaten die compatibel zijn met de MagicGate Memory Stick™. De Memory Stick™ Walkman en MagicGate Memory Stick™ werken samen om de gegevens te controleren en te verzekeren dat ze voldoen aan de copyrightbescherming. Als geen problemen worden gedetecteerd, worden de gegevens uitgewisseld in gecodeerde vorm. Als de gegevens de verificatie niet doorstaan, kunnen ze niet worden uitgewisseld of afgespeeld.

SonicStage

Dit is een copyrightbeschermingstechnologie die wordt gebruikt om digitale muziek te beheren die wordt gedownload naar een computer vanaf een CD, het Internet en/of andere bronnen. Software die is geïnstalleerd op de computer neemt de muziek in gecodeerde vorm op op de harde schijf. Deze technologie laat u niet alleen toe muziek af te spelen op een computer, maar beschermt ook tegen onrechtmatige verdeling van de muziek op het Internet. Aangezien deze technologie compatibel is met MagicGate, kunt u SonicStage gebruiken om muziek die u hebt gedownload naar uw computer over te dragen naar een witte MG Memory Stick™ en af te spelen op andere MagicGate-compatibele apparaten en media.

Copyrightbescherming

Mensen die artistieke werken maken, zoals muziek, hebben recht op een 'copyright', wat betekent dat ze exclusieve rechten hebben om te bepalen hoe hun werk wordt gebruikt. Artistieke werken worden automatisch beschermd door een copyright zonder dat de maker een kennisgeving of registratie moet indienen, en mogen niet worden gebruikt zonder de toestemming van de persoon die het werk maakte. Recent echter neemt in de muziekwereld de onwettige distributie van muziek zonder de toestemming van de artiest toe, met name via het Internet. Dat is de reden waarom de Recording Industry Association of America (RIAA) het initiatief nam om een forum te organiseren, Secure Music Digital Initiative (SDMI) genoemd, met de bedoeling technologieën te ontwikkelen voor de bescherming van auteursrechten bij de

elektronische distributie van muziek.

Sony biedt de MagicGate Memory Stick™ en Memory Stick™ Walkman aan met een copyrightbeschermingsfunctie die in overeenstemming is met de SDMI-standaarden, en maakt het hierdoor mogelijk om muziek van derden op te nemen en af te spelen zonder zich zorgen te moeten maken over een schending van de auteursrechten.

 Artistieke werken die zijn opgenomen door individuen zijn enkel toegestaan voor privé-gebruik.

Compatibele apparaten

Er zijn bijna 80 Memory Stick™-compatibele producten die al op de markt zijn of waarvan de wereldwijde lancering werd aangekondigd, gaande van camcorders en draagbare muziekspelers tot spraakopnameapparaten en vele andere elektronische apparaten.

U kunt Memory Sticks™ momenteel gebruiken met de volgende producten van Sony:

Visueel:

- Cybershot digitale camera
- Mavica digitale camera
- Digitale videocamera's van de PC-, TRV- en VX-serie
- LC-dataprojector

Audio:

- MS Walkman
- MS Hi-fi-systeem
- Network Walkmans
- Spraakopnameapparaten

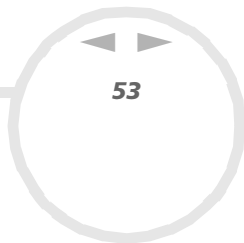

Andere:

- VAIO-notebooks
- VAIO-desktops
- CLIE Handheld Entertainment Organiser
- Sony-GSM's
- Digitale printers
- AIBO, de Sony Entertainment Robot

Meer informatie over de producten die verkrijgbaar zijn in uw land vindt u op de volgende website:

<http://www.sonystyle-europe.com>

Memory Stick PRO™

De Memory Stick PRO™ slaat PC- en afbeeldingsgegevens op, net zoals zijn blauw en witte tegenhanger. De Memory Stick PRO™ biedt u echter een capaciteit van maximaal 1 GB. Er bestaan ook versies van 256 MB en 512 MB.

Een Memory Stick PRO™ van 1 GB biedt gebruikers de mogelijkheid om zes uur lang van bewegende MPEG4 (384 Kbps)-beelden of 24 minuten lang van MPEG2-video van DVD-kwaliteit te genieten. Dit staat gelijk aan ongeveer zestien audio-CD's, waarbij wordt uitgegaan van 64 MB per CD of 360 JPEG-afbeeldingen van 5.0 Megapixel-kwaliteit, meer dan tien filmrolletjes van 24 tot 36 afbeeldingen.



Compatibele apparaten

Momenteel kunt u de Memory Stick PRO™ gebruiken met de volgende Sony-producten:

Visuele producten:

- Cyber-shot DSC-F717, -F77 en FX77 digitale camera
- DPP-EX5 en -EX7 digitale fotoprinters
- Digitale camcorders DCR-TRV355, -TRV22, -TRV33, -TRV60 en -TRV80

Andere:

- MSAC-US20 USB Memory Stick™-adapter
- MSAC-US70 USB optische muis en Memory Stick™-adapter
- MSAC-PC3 PC-kaart Memory Stick™-adapter
- MSAC-US70USB optische muis en Memory Stick™-adapter
- MSAC-US2 USB Memory Stick™-adapter

Apparaten die kunnen worden opgewaardeerd zodat de Memory Stick PRO™-media via een softwarepatch kunnen worden geaccepteerd:

- ❑ Sony CLIÉ PEG-NX70V. Gedetailleerde informatie zal beschikbaar worden gemaakt op www.clie-link.com
- ❑ Sommige VAIO-modellen. Gedetailleerde informatie zal beschikbaar worden gemaakt op www.vaio-link.com

De schrijfbeveiliging van een Memory Stick™ inschakelen

Memory Sticks™ zijn voorzien van een wispreventienokje om te vermijden dat u waardevolle gegevens per ongeluk zou wissen of overschrijven.

Schuif het nokje naar rechts of links om de schrijfbeveiliging in te stellen of op te heffen. Als het wispreventienokje in de ontgrendelde stand staat, kunt u gegevens opslaan op de Memory Stick™. Als het wispreventienokje in de vergrendelde stand staat, kunt u enkel gegevens aflezen van maar niet opslaan op de Memory Stick™.

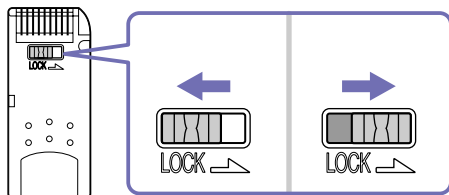

* De 128 MB Memory Stick™ heeft een verticale schrijfbeveiliging.

Een Memory Stick™ inbrengen

Er zijn twee manieren om een Memory Stick™ in uw notebook te plaatsen:

- Via de Memory Stick™-sleuf;
- Via één van de PC Card-sleuven. Hiervoor hebt u een optionele PC Card-adapter nodig.

U kunt slechts 1 Memory Stick™ tegelijk in de notebook plaatsen!

Om een Memory Stick™ in de Memory Stick™-sleuf te plaatsen, gaat u als volgt te werk:

- 1 Nadat u uw gegevens hebt opgeslagen van uw digitaal apparaat, steekt u de Memory Stick™ in de Memory Stick™-sleuf (de pijl op de Memory Stick™ moet naar boven en in de richting van de sleuf wijzen!).
 - 2 Schuif de Memory Stick™ voorzichtig in de sleuf tot hij vastklikt.
De Memory Stick™ wordt automatisch gedetecteerd door uw systeem en verschijnt in het venster **Deze Computer** als een lokaal station onder de respectieve letter (afhankelijk van de configuratie van uw notebook).
- ! Als u de Memory Stick™ in de sleuf steekt, moet u erop letten dat de pijl in de juiste richting wijst. Forceer de Memory Stick™ nooit in de sleuf om beschadiging van de notebook of Memory Stick™ te vermijden.

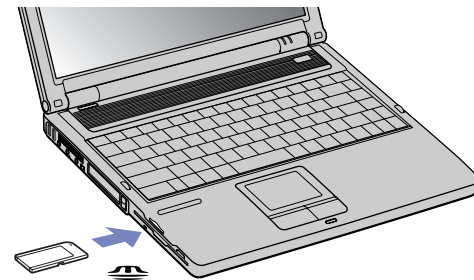

Een Memory Stick™ verwijderen

Om een Memory Stick™ te verwijderen, gaat u als volgt te werk:

- 1 Controleer of het toegangslampje uit is.
- 2 Duw de Memory Stick™ in de sleuf.
De Memory Stick™ wordt uitgeworpen.
- 3 Trek de Memory Stick™ uit de sleuf.

 Verwijder de Memory Stick™ altijd voorzichtig om te vermijden dat de kaart onverwachts uit de sleuf springt.

Het verdient aanbeveling de Memory Stick™ te verwijderen vóór u de notebook afsluit.

De modem gebruiken

Uw notebook is uitgerust met een interne modem. U moet de notebook aansluiten op een telefoonlijn om toegang te krijgen tot de on-line diensten en het Internet, om uw notebook en software on-line te registreren en om VAIO-Link te contacteren.

Om de notebook aan te sluiten op een telefoonlijn, gaat u als volgt te werk:

- 1 Steek het ene uiteinde van de telefoonkabel (1) in de telefoonconnector van de notebook.
- 2 Steek het andere uiteinde van de telefoonkabel in een telefooncontactdoos (2).

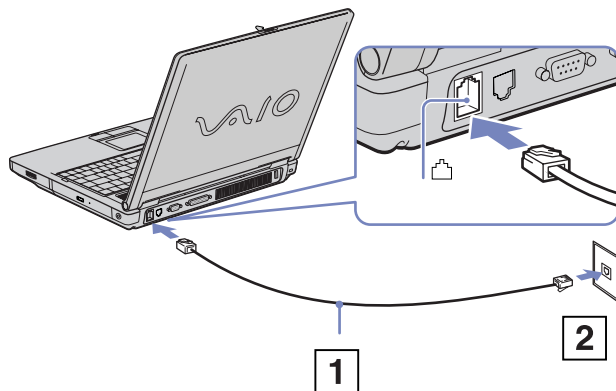

U kunt uw notebook niet aansluiten op een telefoontoestel dat met munten werkt. Mogelijk werkt uw notebook niet met meerdere telefoonlijnen of een huistelefooncentrale (PBX). Als u de modem aansluit op een telefoonlijn waarop ook een ander apparaat is aangesloten, is het mogelijk dat de modem of het andere apparaat niet behoorlijk functioneert. Sommige van deze aansluitingen kunnen leiden tot een te hoge elektrische stroom en kunnen de interne modem beschadigen.

Alleen DTMF-signalering (Dual Tone Multi Frequency) (toonkeuze) wordt ondersteund.

Uw VAIO-notebook wordt geleverd met een telefoonstekker voor uw land, zodat u de telefoonkabel in een telefooncontactdoos kunt steken. Het verdient aanbeveling de bijgeleverde stekker te gebruiken, omdat het gebruik van een andere telefoonstekker de kwaliteit van de verbinding negatief kan beïnvloeden.

Vóór u de modem gebruikt, moet u het land selecteren waarin u de modem gebruikt. De werkwijze voor het selecteren van het land staat in detail beschreven onder **Uw modem configureren** in de Softwarehandleiding.

De juiste telefoonstekker gebruiken

Als er in de doos twee telefoonstekkers zitten, zorg ervoor dat u de stekker gebruikt die bestemd is voor het land waarin u zich bevindt:

Verenigd Koninkrijk:

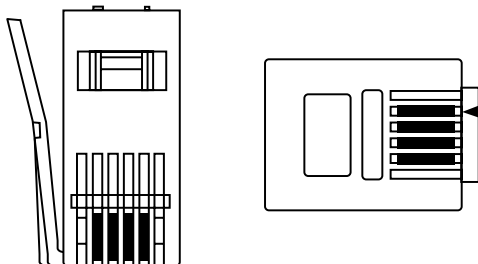

Gebruik de stekker die al aan de telefoonkabel bevestigd is. U herkent de connector aan zijn rechthoekige vorm en de platte stekker.

Nederland:

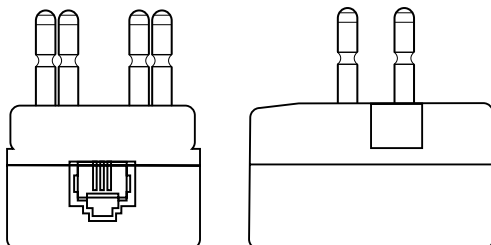

Neem de bijgeleverde plug met de uitstekende stekkers en bevestig deze aan de telefoonkabel.

Energiebesparende modi gebruiken

Als u een batterij gebruikt als stroombron voor de notebook, kunt u via de instellingen voor energiebeheer ervoor zorgen dat de batterij minder snel leeg raakt. Naast de normale werkingsmodus, die u in staat stelt specifieke apparaten uit te schakelen, heeft uw notebook twee andere energiebesparende modi: De **Standby**-modus en **Slaapmodus**. Als de notebook werkt op de batterijstroom, schakelt hij automatisch over op de **Slaapmodus** als de batterijlading minder dan 5% van de capaciteit bedraagt, ongeacht de geselecteerde instelling voor energiebeheer.

 Als de batterijlading daalt tot minder dan 10%, moet u de netadapter aansluiten zodat de batterij kan worden opgeladen, of moet u de notebook uitschakelen en een volle batterij plaatsen.

De normale modus gebruiken

Dit is de normale toestand als de notebook in gebruik is. In deze modus brandt het groene stroomlampje. Om stroom te besparen, kunt u een specifiek apparaat (bv. het LCD-scherm of de harde schijf) uitschakelen.

De Standby-modus gebruiken

De **Standby**-stand schakelt het LCD-scherm uit en stelt de harde schijf en de CPU in op laag energieverbruik. In deze modus knippert het stroomlampje (oranje).

Om de **Standby**-modus te activeren, gaat u als volgt te werk:

Ga naar **Start > Uitschakelen** en klikt u op **Standby**.

Om terug te keren naar de normale modus, druk op een willekeurige toets.

 Als u de aan/uit-knop langer dan vier seconden ingedrukt houdt, wordt de notebook automatisch uitgeschakeld.

Wanneer de **Standby**-modus is geactiveerd, kunt u geen disk insteken.

De computer verlaat de **Standby**-stand sneller dan de **Slaapmodus**.

In de **Standby**-modus verbruikt de notebook meer stroom dan in de **Slaapmodus**.

De Slaapmodus gebruiken

De toestand van het systeem wordt opgeslagen op de harde schijf en de stroom wordt uitgeschakeld. In deze modus brandt het stroomlampje niet.

Om de **Slaapmodus** te activeren, gaat u als volgt te werk:

- 1 Ga naar **Start > Uitschakelen**.
- 2 In het venster **Computer uitschakelen**, houdt u de **<Shift>**-toets ingedrukt en klikt u op **Slaapstand**. Het systeem gaat in **Slaapmodus**.

Of,

Druk **<Fn>+<F12>**.

Om terug te keren naar de normale modus, druk op de aan/uit-knop. De notebook keert terug naar zijn vorige toestand.

 Als u de aan/uit-knop langer dan vier seconden ingedrukt houdt, wordt de notebook automatisch uitgeschakeld.

Als de **Slaapmodus** is geactiveerd, kunt u geen schijf plaatsen.

Het duurt langer om terug te keren naar de normale modus vanuit de **Slaap**-modus dan vanuit de **Standby**-modus.

In de **Slaapmodus** verbruikt de notebook minder stroom dan in de **Standby**-modus.

Verplaats de notebook niet tot het stroomlampje uitgaat.

Randapparatuur aansluiten

U kunt functionaliteit toevoegen aan uw computer door elk van deze randapparaten aan te sluiten of te gebruiken.

Zet de computer en alle randapparaten uit alvorens u randapparaten aankoppelt.

Steek het netsnoer pas in het stopcontact nadat u alle kabels hebt aangesloten.

Zet de notebook pas aan nadat u alle randapparaten hebt ingeschakeld.

- ❑ Een externe monitor aansluiten ([pagina 64](#))
- ❑ Weergavemodi selecteren ([pagina 69](#))
- ❑ De dubbele-weergavemodus gebruiken ([pagina 70](#))
- ❑ Externe luidsprekers aansluiten ([pagina 74](#))
- ❑ Een externe microfoon aansluiten ([pagina 75](#))
- ❑ Een USB-muis aansluiten (Universal Serial Bus) ([pagina 76](#))
- ❑ Een printer aansluiten ([pagina 77](#))
- ❑ Een i.LINK™-apparaat aansluiten ([pagina 79](#))
- ❑ Aansluiten op een LAN ([pagina 81](#))



Hot plug and play toestellen moeten aangesloten wanneer u de computer start.

USB toestellen zijn hot plug and play toestellen. U hoeft uw computer niet af te sluiten om deze toestellen aan te sluiten, tenzij in de handleiding van het toestel staat dit wel te doen.

Een externe monitor aansluiten

U kunt een externe monitor aansluiten op de notebook. U kunt bijvoorbeeld uw notebook gebruiken met de volgende apparaten:

- Computerscherm (monitor);
- Multimediacomputerscherm;
- TV;
- Projector.

 Schakel de notebook en de randapparaten uit en trek de netadapter en het netsnoer uit vóór u een externe monitor aansluit.

Steek het netsnoer pas in nadat u alle andere kabels hebt aangesloten.

Schakel de randapparaten in en zet vervolgens de notebook aan.

Een aangesloten externe monitor wordt gebruikt als tweede scherm.

U kunt ook een externe monitor gebruiken om een virtueel bureaublad in te stellen (enkel mogelijk op Windows[®]-systemen).

Een monitor aansluiten

Om een monitor aan te sluiten op de notebook, gaat u als volgt te werk:

- 1 Steek de monitorkabel (1) in de monitorconnector (2) op de computer.
- 2 Indien nodig steekt u het ene uiteinde van het netsnoer (3) van de monitor in de monitor en het andere uiteinde in een stopcontact.

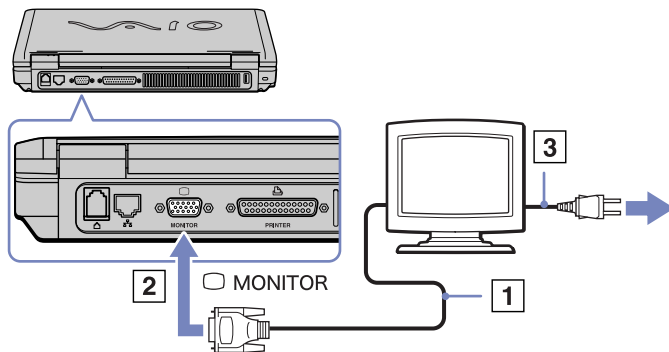

Een multimedia-monitor aansluiten

U kunt de notebook aansluiten op een multimediascherm met ingebouwde luidsprekers en een microfoon.

Om een multimediascherm aan te sluiten, gaat u als volgt te werk:

- 1 Steek de monitorkabel (1) in de monitorconnector (2) op de computer.
- 2 Steek de luidsprekerkabel (3) in de hoofdtelefoonconnector (4) op de computer.
- 3 Steek de microfoonkabel (5) in de microfoonconnector (6) op de computer.

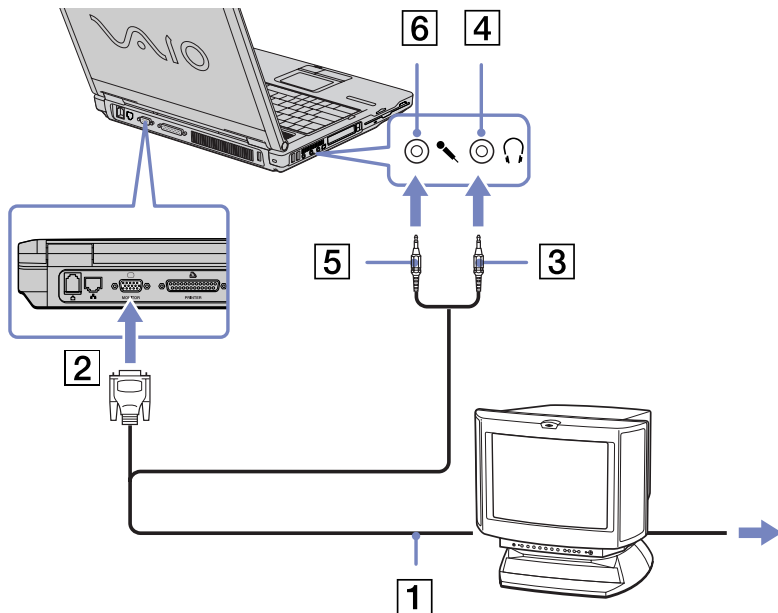

Een TV aansluiten

Om een TV aan te sluiten, gaat u als volgt te werk:

- 1 Steek het ene uiteinde van de audio/videokabel (1) (optioneel) in de AV Out connector (voor TV en line out) (2) en het andere uiteinde in de TV.
- 2 Steek het netsnoer van de TV (3) in een stopcontact.
- 3 Stel het ingangskanaal van de TV in op de externe ingang.
- 4 Stel het TV-configuratiesysteem in.

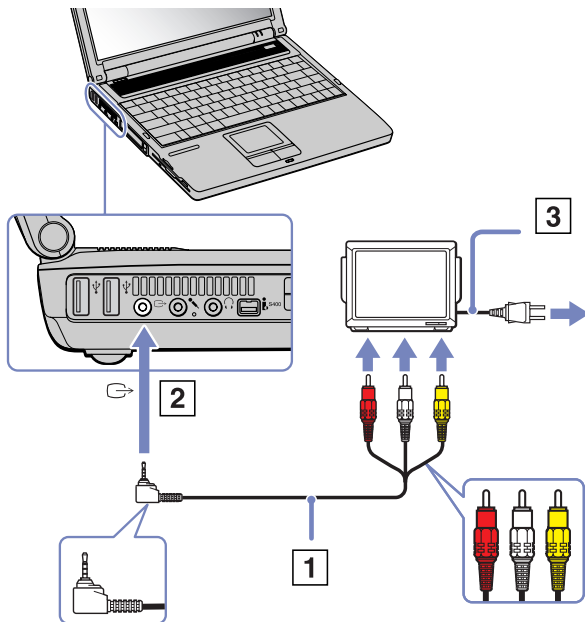



 Raadpleeg de handleiding van het randapparaat voor meer informatie over het gebruik en de installatie.

Als de weergaveresolutie van uw notebook meer dan 1024 x 768 punten bedraagt, kan een deel van het beeld niet worden weergegeven op uw TV. U kunt het verborgen gebied op uw TV-scherm weergeven door de cursor te verplaatsen op uw notebook. Indien u het volledige beeld wilt weergeven, moet u de schermresolutie van uw notebook wijzigen in **800 x 600** or **1024 x 768** punten.

Een projector aansluiten

U kunt een projector (bv. de LCD-projector van Sony) gebruiken als externe monitor.

Om een projector aan te sluiten, gaat u als volgt te werk:

- 1 Steek de RGB-signaalkabel (1) in de monitorconnector (2) geïdentificeerd door het  symbool.
- 2 Steek de audiokabel (3) (niet meegeleverd) in de oortelefoonconnector (4) (aangeduid met het symbool .
- 3 Steek de RGB-signaalkabel en de audiokabel in de connector van de projector (5).
- 4 Steek het netsnoer (6) van de projector in een stopcontact.

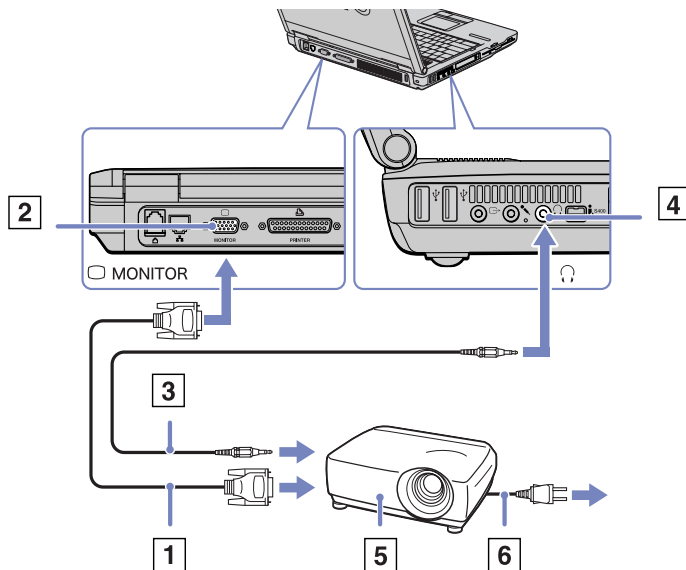

 In sommige omstandigheden kunnen het LCD-scherm van het notebook en een extern scherm of een projector niet tegelijk worden weergegeven.

U kunt schakelen tussen het LCD-scherm van de notebook en de externe monitor door te drukken op de toetscombinatie **<Fn> + <F7>**.

Weergavemodi selecteren

Deze notebook gebruikt de ATI RADEON™ IGP 345M chipset. U kunt selecteren welk scherm wordt gebruikt als de notebook is aangesloten op een externe monitor.

Om een scherm te selecteren, gaat u als volgt te werk:

- 1 Klik op de knop **Start** en achtereenvolgens op **Configuratiescherm**.
Het **Configuratiescherm** verschijnt.
- 2 Klik op **Vormgeving en thema's**.
- 3 Klik op **Beeldscherm**.
Het dialoogvenster **Eigenschappen voor Beeldscherm** verschijnt.
- 4 Klik op het tabblad **Instellingen**.
- 5 Klik op de knop **Geavanceerd**.
Het dialoogvenster **ATI RADEON™ IGP 345M Eigenschappen** verschijnt.
- 6 Klik op het tabblad **Displays**.
Selecteer het **Monitor, Panel** of **TV** icoon.
- 7 Klik op **Toepassen** en vervolgens op **OK**.

In sommige omstandigheden kunnen het LCD-scherm van het notebook en een extern scherm of een projector niet tegelijk worden weergegeven. Zet de notebook aan nadat u de randapparaten hebt uitgeschakeld.

De dubbele-weergavemodus gebruiken

Dankzij de dubbele weergavefunctie kunt u specifieke delen van uw bureaublad weergeven op verschillende schermen. Als u bijvoorbeeld een externe monitor hebt aangesloten op de monitorconnector, kunnen uw LCD-scherm en de monitor functioneren als één bureaublad.

U kunt de cursor van het ene naar het andere scherm verplaatsen. Dit laat u toe objecten (bv. een toepassingsvenster of een werkbalk) van het ene scherm naar het andere te slepen.

Deze verdeling van één bureaublad over afzonderlijke schermen wordt een virtueel bureaublad genoemd.

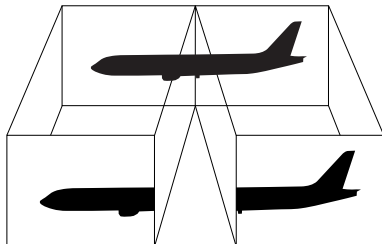

 Het is mogelijk dat uw monitor- of TV-hardware de dubbele-weergavemodus niet ondersteunt.

Het is mogelijk dat bepaalde software niet compatibel is met de instellingen voor dubbele weergave.

Zorg ervoor dat de **stand-by-modus** of **slaapmodus** niet kan worden geactiveerd tijdens de weergave over twee schermen, anders bestaat de kans dat uw notebook niet terugkeert naar de **normale modus**.

Als u voor elk scherm andere kleuren instelt, mag u één venster niet verdelen over twee schermen, anders is het mogelijk dat uw software niet behoorlijk werkt.

Stel minder kleuren of een lagere resolutie in voor elk scherm.

De dubbele-weergavemodus selecteren

Om de dubbele-weergavemodus te selecteren, gaat u als volgt te werk:

- 1 Klik op de knop **Start** op de taakbalk van Windows®.
- 2 Klik op **Configuratiescherm**.
- 3 Klik op **Vormgeving en thema's**.
- 4 Klik op het pictogram **Beeldscherm**.
- 5 Klik op het tabblad **Instellingen**.
- 6 Klik op het scherm met het nummer **2**.
- 7 Schakel het selectievakje **Het Windows-bureaublad uitbreiden naar deze monitor in**.
- 8 Klik op **Toepassen** en vervolgens op **OK**.

 Het is mogelijk dat uw monitor- of TV-hardware de dubbele-weergavemodus niet ondersteunt.

De kleuren en de resolutie instellen voor elk scherm

U kunt de weergavekleuren en resolutie instellen voor elk scherm dat deel uitmaakt van een virtueel bureaublad.

Om de weergavekleuren en resolutie in te stellen voor elk scherm, gaat u als volgt te werk:

- 1 Klik op de knop **Start** op de taakbalk van Windows®.
- 2 Klik op **Configuratiescherm**.
- 3 Klik op **Vormgeving en thema's**.
- 4 Klik op het pictogram **Beeldscherm**.
- 5 Klik op het tabblad **Instellingen**.
- 6 Klik op het scherm dat u wilt uitschakelen (1 of 2).

- 7 Selecteer een optie uit de lijst **Kleurkwaliteit** als u kleuren wilt wijzigen.
- 8 Gebruik de schuifregelaar bij **Beeldschermresolutie** om de resolutie aan te passen.
- 9 Klik op **Toepassen** en vervolgens op **OK**.

Het virtuele bureaublad personaliseren

U kunt de dubbele-weergavemodus aanpassen door de positie van de twee beeldschermen die het virtuele bureaublad vormen te wijzigen.

Om de dubbele-weergavemodus te selecteren, gaat u als volgt te werk:

- 1 Klik op de knop **Start** op de taakbalk van Windows®.
- 2 Klik op **Configuratiescherm**.
- 3 Klik op **Vormgeving en thema's**.
- 4 Klik op het pictogram **Beeldscherm**.
- 5 Klik op het tabblad **Instellingen**.
- 6 Sleep de monitorpictogrammen tot ze overeenkomen met de fysieke opstelling van uw beeldschermen. De twee monitorpictogrammen moeten worden verbonden om een virtueel bureaublad te creëren.
- 7 Klik op **Toepassen** en vervolgens op **OK**.

De dubbele-weergavemodus gebruiken

Om de dubbele-weergavemodus te deactiveren, gaat u als volgt te werk:

- 1 Klik op de knop **Start** op de taakbalk van Windows®.
 - 2 Klik op **Configuratiescherm**.
 - 3 Klik op **Vormgeving en thema's**.
 - 4 Klik op het pictogram **Beeldscherm**.
 - 5 Klik op het tabblad **Instellingen**.
 - 6 Klik op het scherm **2**.
 - 7 Schakel het selectievakje **Het Windows-bureaublad uitbreiden naar deze monitor** in.
 - 8 Hiermee wordt de dubbele-weergavemodus uitgeschakeld.
-  Meer informatie over het overschakelen van de primaire naar de secundaire weergave, vindt u onder **Weergavemodi selecteren** ([pagina 69](#)).

Externe luidsprekers aansluiten

Als u een betere geluidskwaliteit wenst, kunt u externe luidsprekers aansluiten.

Om externe luidsprekers aan te sluiten, gaat u als volgt te werk:

- 1 Steek de luidsprekerkabel (1) in de hoofdtelefoonconnector (2) kabel.
- 2 Steek het andere uiteinde van de luidsprekerkabel in de externe luidspreker.
- 3 Verlaag het volume vóór u de luidsprekers inschakelt.

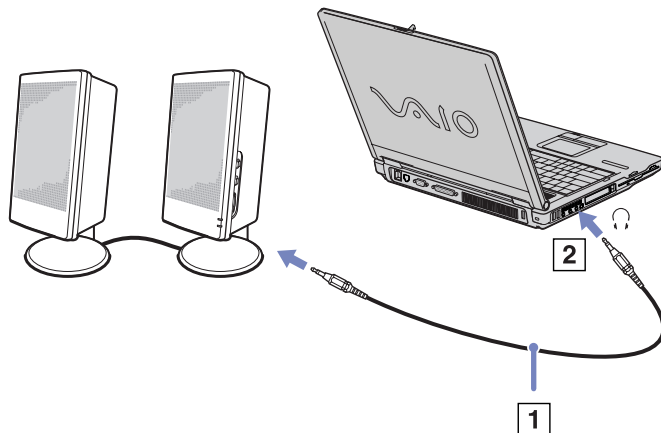

 Sluit alleen luidsprekers aan die zijn ontworpen voor gebruik met een computer.

Plaats geen diskettes op de luidsprekers. Het magnetisch veld van een luidspreker kan de gegevens op een diskette beschadigen.

Een externe microfoon aansluiten

Uw VAIO-notebook bevat geen interne microfoon. Als u een geluidsinvoerapparaat nodig hebt (bv. om te chatten op het Internet), moet u een externe microfoon aansluiten.

Om een externe microfoon aan te sluiten, gaat u als volgt te werk:

Steek de microfoonkabel (1) in de microfoonconnector (2) (aangeduid met het symbool ).

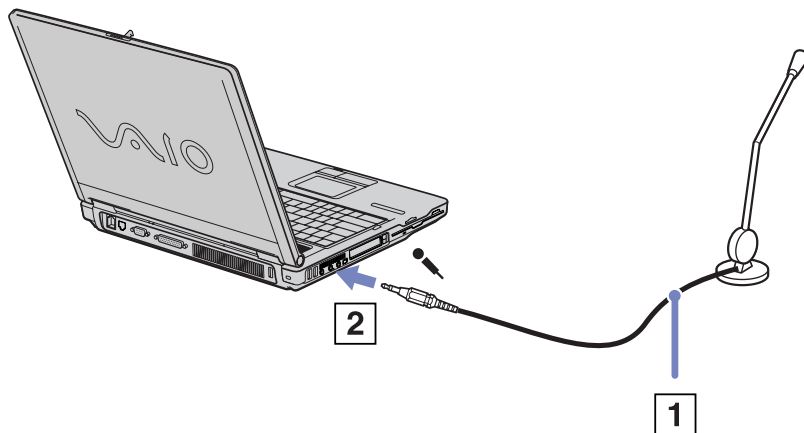

 Sluit alleen microfoons aan die zijn ontworpen voor gebruik met een computer.

Een USB-muis aansluiten (Universal Serial Bus)

U kunt een USB-apparaat (bv. een muis, diskettestation, toetsenbord, printer, ...) aansluiten op uw notebook.

U hoeft de notebook niet af te sluiten vóór u een USB-randapparaat aansluit of loskoppelt.

Mogelijk moet u software (stuurprogramma's) installeren die werd geleverd met uw USB-apparaat vóór u het apparaat kunt gebruiken.

Er zijn 2 USB-poorten aan de linkerkant van uw notebook en 1 aan de achterkant.

Om een USB-muis aan te sluiten, gaat u als volgt te werk:

- 1 Selecteer een USB-poort (1) naar keuze.
- 2 Steek de USB-muiskabel (2) in de USB-connector.
- U kunt de USB-muis (3) gebruiken.

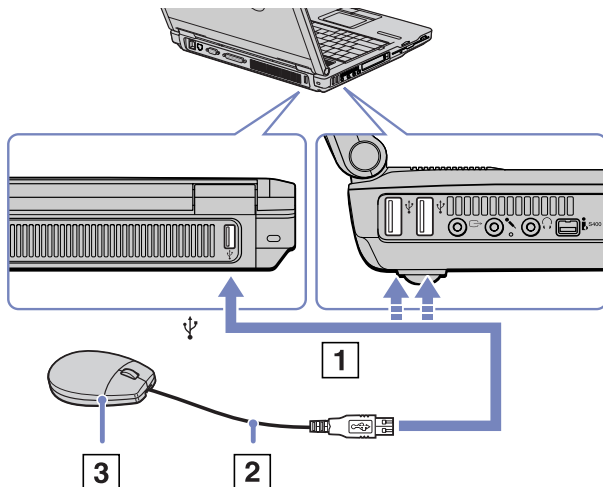

 U hoeft de notebook niet af te sluiten vóór u een USB-randapparaat aansluit of loskoppelt.

Het stuurprogramma voor de USB-muis werd vooraf geïnstalleerd op uw notebook. Daarom hoeft u alleen maar de USB-muis in de USB-connector te steken om ermee te kunnen werken.

Mogelijk moet u software (stuurprogramma's) installeren die werd geleverd met uw USB-apparaat vóór u het apparaat kunt gebruiken.

Een printer aansluiten

U kunt een Windows-compatibele printer aansluiten op de notebook om bestanden af te drukken.

Een printer met een USB-connector aansluiten

U kunt een USB-printer die compatibel is met uw versie van Windows aansluiten op de notebook.

Om een printer aan te sluiten via de USB-connector, gaat u als volgt te werk:

- 1 Steek een optionele USB-printerkabel (1) in de USB-connector (2) aangeduid met het  symbool op uw computer en printer.
- 2 Steek het netsnoer (3) van de printer in een stopcontact.

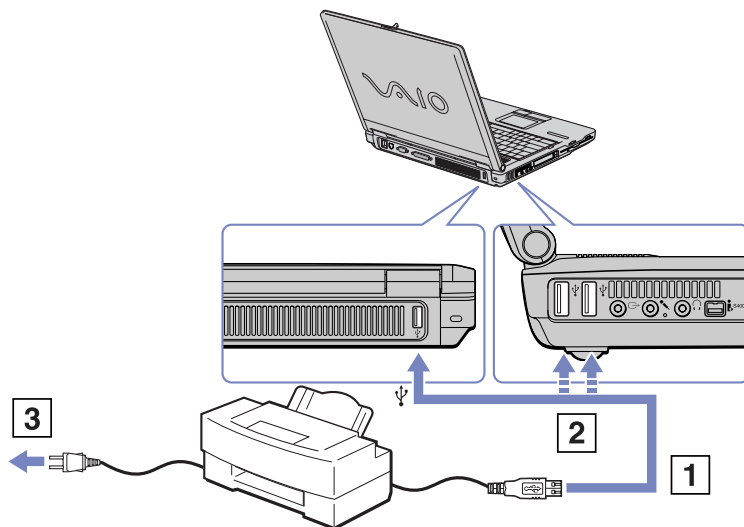

Een printer met de printer-connector aansluiten

Om een printer aan te sluiten via de printerconnector, gaat u als volgt te werk:

- 1 Steek de printerkabel (1) die werd geleverd met de printer in de printerconnector (2) (aangeduid met het symbool ).
- 2 Steek het netsnoer (3) van de printer in een stopcontact.

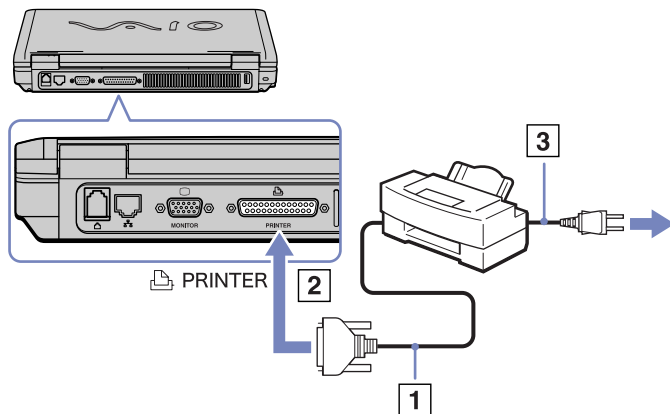

-  Vóór u de printer gebruikt, moet u mogelijk eerst de **printerinstellingen** wijzigen in het programma **Sony Notebook Setup**. Schakel de notebook en de printer uit en trek de netadapter en het netsnoer uit vóór u de printer aansluit.

Een i.LINK™-apparaat aansluiten

Uw notebook is voorzien van een i.LINK™-connector (IEEE 1394) waarmee u een i.LINK™-apparaat (bv. een digitale videocamera) kunt aansluiten of waarmee u twee VAIO-notebooks met elkaar kunt verbinden om bestanden te kopiëren, te verwijderen of te bewerken.

De i.LINK™-connector van uw notebook levert geen stroom voor externe apparaten die doorgaans stroom ontvangen via een i.LINK™-connector.

De i.LINK™-connector ondersteunt transmissiesnelheden van maximum 400 Mbps. De eigenlijke transmissiesnelheid is echter afhankelijk van de transmissiesnelheid van het externe apparaat.

Welke i.LINK™-functies beschikbaar zijn, is afhankelijk van de gebruikte toepassing. Voor meer informatie verwijzen we naar de documentatie die werd geleverd bij uw software. De i.LINK™-kabels die compatibel zijn met uw VAIO-notebook zijn onder meer kabels met de volgende artikelnummers: VMC-IL4415 (een 1,5 meter lange kabel met een 4-pins connector aan elk uiteinde), VMC-IL4408Series (een 0,8 meter lange kabel met een 4-pins connector aan elk uiteinde).

❑ **Twee VAIO notebooks met elkaar verbinden (pagina 80)**

❑ **Een digitale videocamera aansluiten (pagina 80)**

 Een i.LINK™-verbinding met andere compatibele apparaten is niet volledig gegarandeerd.

De i.LINK™-verbinding varieert afhankelijk van de toepassing, het besturingssysteem en de i.LINK™-compatibele apparaten die u gebruikt. Voor meer informatie verwijzen we naar de documentatie die werd meegeleverd met uw software.

Controleer de gebruiksvoorwaarden en de besturingssysteemcompatibiliteit van i.LINK™-compatibele PC-randapparaten (harde-schijfstation, CD-RW-station, ...) vóór u deze aansluit op uw notebook.

Twee VAIO notebooks met elkaar verbinden

U kunt bestanden kopiëren, bewerken of verwijderen op een andere VAIO computer die via een optionele i.LINK™-kabel is aangesloten op uw notebook. U kunt ook een bestand afdrucken op een printer die is aangesloten op een andere VAIO notebook.

Een digitale videocamera aansluiten

Om een digitale videocamera aan te sluiten op de notebook, gaat u als volgt te werk:

- 1 Steek het ene uiteinde van de i.LINK™-kabel (1) in de i.LINK™-connector (2) van de notebook en het andere uiteinde in de DV-uitgang (3) van de digitale videocamera.
- 2 Start de toepassing DVgate.

 Bij digitale videocamera's van Sony zijn de connectors met de aanduiding **DV Out**, **DV In/Out** of **i.LINK™** iLINK™-compatibel.

De digitale videocamera van Sony is maar een voorbeeld. Mogelijk moet uw digitale videocamera anders worden aangesloten.

Als uw digitale videocamera is voorzien van een Memory Stick™-sleuf, kunt u opgenomen beelden of videoclips kopiëren naar de notebook via een Memory Stick™. Om dit voor elkaar te krijgen hoeft u alleen maar afbeeldingen naar de Memory Stick™ te kopiëren en vervolgens een speciale PC-kaart-adapter te gebruiken om deze in de computer te plaatsen.

U kunt niet werken met afbeeldingen die op een Memory Stick™ bewaard zijn wanneer u een i.LINK™-connectie aan het gebruiken bent.

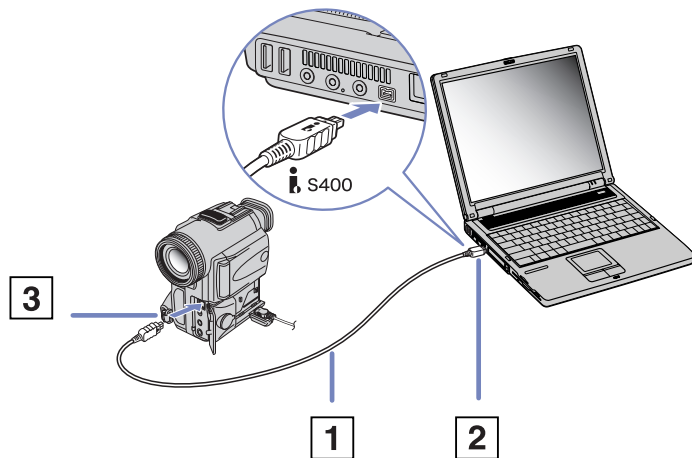

Aansluiten op een LAN

U kunt uw notebook aansluiten op netwerken van het type 10BASE-T/100BASE-TX via een Ethernet-netwerkkabel. Raadpleeg uw netwerkbeheerder voor de gedetailleerde instellingen en de apparaten die nodig zijn voor de aansluiting op het netwerk.

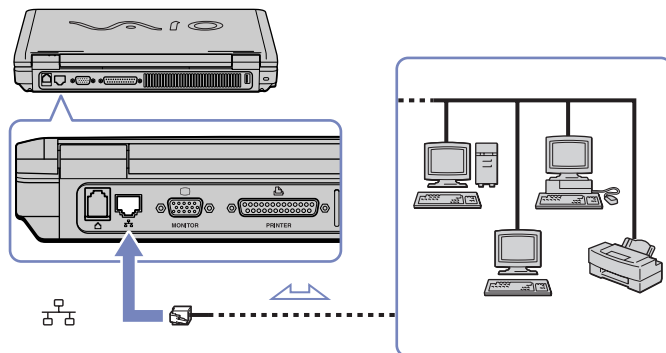

 De standaardinstellingen maken het mogelijk om uw notebook aan te sluiten op het netwerk.

Meer informatie over de aansluiting van uw notebook op een netwerk vindt u in het deel Hardwareproblemen oplossen (Hardware troubleshooting) op de website van VAIO-Link:

[Hoe netwerkproblemen oplossen](#)

! Steek geen telefoonkabel in de netwerkaansluiting van uw notebook.

Ondersteuning

Dit deel beschrijft hoe u hulp en ondersteuning kunt krijgen van Sony, en geeft tips voor het oplossen van problemen met de notebook.

Sony biedt verschillende ondersteuningsopties voor uw notebook aan.

Sony-ondersteuningsopties

Indien u meer wilt weten over de on line documentatie bij uw notebook, ga dan naar **Documentatiepakket (pagina 9)**.

Overige informatiebronnen

- ❑ De **online helpbestanden** bij de software voor instructies voor het gebruik van de software.
- ❑ De **VAIO-Link website**: Als er problemen met de computer zijn, bezoekt u de VAIO-Link website voor hulp bij het oplossen van deze problemen. Ga naar: <http://www.vaio-link.com>
- ❑ **e- Support**: Dit interactieve gedeelte van onze website <http://www.vaio-link.com> laat u toe contact op te nemen met ons toegewijd support team via het internet. Via een gepersonaliseerde account, kunt u uw technische vragen met gemak melden.
- ❑ De **VAIO-Link helplijnen**: Alvorens contact op te nemen per telefoon met VAIO-Link, probeert u het probleem op te lossen door de online en gedrukte documentatie te lezen.
- ❑ Bezoek de andere websites van Sony:
 - ❑ www.club-vaio.com als u meer te weten wilt komen over VAIO en deel wilt uitmaken van de groeiende VAIO-gemeenschap.
 - ❑ www.sonystyle-europe.com voor het online aanschaffen van producten.
 - ❑ www.sony.com voor overige Sony producten.

 U kunt de hier beschreven online voorzieningen pas raadplegen nadat er een internetverbinding tot stand is gebracht.

e-Support

Wat is e-Support?

U heeft onze handleidingen doorgenomen, bent op onze website (www.vaio-link.com) geweest, maar u heeft geen antwoord gevonden op uw vraag/probleem. e-Support is de ideale oplossing voor u!

Ons e-Support webportaal is een interactieve website waarnaar u eender welke technische vraag kunt sturen betreffende uw VAIO en waar een toegewijd ondersteuningsteam klaar staat om u te antwoorden.

Iedere vraag resulteert in een uniek 'gevalnummer' dat voor een vlotte communicatie tussen u en het e-Support Team zorgt.

Wie kan e-Support gebruiken?

Alle geregistreerde VAIO-klienten hebben recht op een onbeperkte toegang tot het VAIO-Link e-Support webportaal.

Hoe krijg ik toegang tot het e-Support-portaal?

Wanneer u uw VAIO computer on line registreert op Club-VAIO (www.club-vaio.com), zal u automatisch enkele uren later een e-mail ontvangen met de link naar het e-Support webportaal, uw klant-ID en enige basisregels.

Het enige dat u dient te doen is uw account te activeren door op de link in de e-mail te klikken.

U bent nu klaar om uw eerste vraag naar ons te sturen!

U kunt het e-Support webportaal vanaf eender welke computer met een actieve internetverbinding bereiken.

Op het e-Support webportaal is een compleet helpbestand beschikbaar dat u helpt onze e-Support service te gebruiken.

Kan ik vragen versturen in mijn moedertaal?

Omdat u in contact zal zijn met ons e-Support Team via een portaal, dat u rechtstreeks verbindt met onze centrale database, zal e-Support enkel vragen ontvangen en behandelen die in het Engels zijn opgesteld.

Kan ik mijn vragen op ieder moment versturen?

Ja, u kunt uw vragen 24 uur per dag, 7 dagen per week versturen. Hou er, desondanks, rekening mee dat ons e-Support Team uw vragen slechts van maandag tot vrijdag tussen 8 am en 6 pm kan beantwoorden.

Wat kost mij het gebruik van e-Support?

Helemaal niets. Dit is een gratis dienst aangeboden aan alle geregistreerde VAIO-klienten!

Hoe weet ik wanneer het e-Support Team mijn vraag/geval beantwoord heeft?

Van zodra uw geval door ons e-Support Team behandeld werd, ontvangt u een e-mail met de bevestiging dat uw geval geüpdatet werd.

Probleemoplossing

Dit deel beschrijft hoe u eenvoudige problemen oplost die zich zouden kunnen voordoen met uw notebook. De oplossing is vaak simpel. Probeer steeds de voorgestelde oplossing vóór u VAIO-Link contacteert.

- ❑ Info over de computer en de software ([pagina 86](#))
- ❑ Info over het beeldscherm ([pagina 90](#))
- ❑ Info over discs en diskettes ([pagina 91](#))
- ❑ Info over geluid ([pagina 94](#))
- ❑ Info over de modem ([pagina 95](#))
- ❑ Info over randapparaten ([pagina 96](#))
- ❑ Info over digitale video-opnames en DVgate ([pagina 98](#))
- ❑ Info over energiebeheer ([pagina 99](#))

Info over de computer en de software

Mijn computer start niet op

- ❑ Controleer of de batterij goed in de computer zit en opgeladen is. Als dit het geval is en u kunt de computer toch niet opstarten, verwijder dan de batterij om er zeker van te zijn dat de computer uitsluitend op netstroom werkt.
- ❑ Controleer of de computer rechtstreeks (zonder verlengsnoer) op een stroombron is aangesloten en of de computer is ingeschakeld.
- ❑ Controleer of het stopcontact werkt, door het te testen met een ander apparaat, zoals een lamp of een radio.
- ❑ Controleer of het aan/uit-lampje op de computer aangeeft dat de computer is ingeschakeld.
- ❑ Controleer of u de meegeleverde Sony netadapter gebruikt.
- ❑ Controleer of de kabels niet beschadigd of versleten zijn (bijvoorbeeld doordat de kabel tijdens het transport om de netadapter gewikkeld is geweest).
- ❑ Als het niet lukt om Windows[®] te starten, controleer dan of er geen diskette in het (externe) diskettestation aanwezig is.
- ❑ Controleer of het netsnoer en alle kabels stevig zijn aangesloten.
- ❑ Als de computer op een noodvoeding of UPS (Uninterruptible Power Supply) is aangesloten, controleer dan of deze is ingeschakeld en goed werkt.
- ❑ Verwijder alle externe apparaten en kabels, inclusief de internetaansluiting.
- ❑ Verwijder eventuele extra geheugenmodules die na aanschaf van de computer zijn geïnstalleerd.
- ❑ Als u een extern beeldscherm gebruikt, controleer dan of dit op een stroombron is aangesloten en is ingeschakeld. Controleer of u de weergave op de externe monitor hebt geselecteerd en of het contrast en de helderheid correct zijn ingesteld.
- ❑ Het kan zijn dat er condensvocht in de computer aanwezig is. Laat de computer minimaal een uur uitgeschakeld staan en zet hem dan weer aan.
- ❑ Als het bericht **Press <F1> to resume, <F2> to enter setup** verschijnt, moet het BIOS (Basic Input/Output System) geïnitieerd worden.

Het bericht **Press <F1> to resume, <F2> to setup** verschijnt bij het opstarten

Dit bericht geeft aan dat het BIOS (Basic Input/Output System) geïnitieerd moet worden.

Om het BIOS te initialiseren, zorgt u er eerst voor dat het diskettestation geen diskette bevat, waarna u als volgt te werk gaat:

- 1 Schakel de notebook uit.
- 2 Koppel alle aangesloten randapparaten los.
- 3 Zet de notebook aan en druk op **<F2>** als het logo van Sony wordt weergegeven. Het BIOS-configuratiescherm wordt weergegeven.
- 4 Stel de datum in (maand/dag/jaar).
- 5 Druk op **Enter**.
- 6 Selecteer **System Time** met behulp van de pijltoetsen.
- 7 Stel de tijd in (uur:minuten:seconden).
- 8 Druk op **Enter**.
- 9 Selecteer het menu **Exit** met behulp van de pijltoetsen.
- 10 Selecteer **Get Default Values** met behulp van de pijltoetsen en druk vervolgens op **<Enter>**. Het bericht **Load default configuration now?** verschijnt.
- 11 Selecteer **Yes** en druk op **<Enter>**.
- 12 Selecteer **Exit (save changes)** met behulp van de pijltoetsen en druk op **<Enter>**. Het bericht **Save configuration changes and exit now?** verschijnt.
- 13 Selecteer **Yes** en druk op **<Enter>**.

Ik kan mijn computer niet uitzetten

Het verdient aanbeveling de notebook af te sluiten met de opdracht **Uitschakelen** in het menu **Start** van Windows®. Andere methoden, inclusief de methoden die hier zijn beschreven, kunnen ertoe leiden dat u niet-opgeslagen gegevens verliest.

Als u de notebook niet kunt afsluiten met de opdracht **Uitschakelen**, gaat u als volgt te werk:

- 1 Druk op **<Ctrl>+<Alt>+<Delete>/<Suppr>** om de notebook opnieuw op te starten. Het dialoogvenster **Windows Taakbeheer** wordt weergegeven.
 - 2 Klik op **Nu beëindigen** en vervolgens op **Uitschakelen**.
- Als dit niet werkt, houdt u de aan/uit-knop minstens 4 seconden ingedrukt. Hiermee schakelt u de stroom uit.
 - Trek de netadapter uit de notebook en verwijder de batterij uit de notebook.

De computer of een toepassing reageert niet meer

- Als u vermoedt dat een bepaalde toepassing het systeem heeft doen vastlopen, kunt u als volgt proberen deze toepassing te stoppen:
 - 1 Druk tegelijkertijd op **<Ctrl>+<Alt>+<Delete>/<Suppr>**. Het scherm van **Windows Taakbeheer** wordt weergegeven.
 - 2 Blader door de lijst, totdat u een toepassing ziet met de status **Reageert niet**.
 - 3 Selecteer deze toepassing in de lijst en klik op **Taak beëindigen**. Windows® probeert nu de desbetreffende toepassing te beëindigen. Als dit niet lukt, wordt er een tweede dialoogvenster weergegeven.
 - 4 Selecteer nogmaals **Taak beëindigen**.
- Als de bovenstaande methode niet werkt, of als u niet weet welke toepassing het systeem heeft doen vastlopen, schakelt u de computer als volgt uit:
 - 1 Klik op de knop **Start**.
 - 2 Selecteer **Computer uitschakelen** en selecteer vervolgens **Afsluiten** in het dialoogvenster dat nu wordt weergegeven.
- Als deze procedure niet werkt, moet u de aan/uit-knop schuiven of indrukken en dit gedurende minimaal vier seconden. Hierdoor wordt de stroomtoevoer uitgeschakeld. Verwijder ook de stekker van de computer uit het stopcontact.

- ❑ Als de computer vastloopt tijdens het afspelen van een disc, stopt u de disc door op de ejectknop van het stationte drukken. Start vervolgens de computer opnieuw op.
- ❑ Als het bericht **Toepassing reageert niet** wordt weergegeven, klikt u op **Nu beëindigen**. Bedenk wel dat niet-opgeslagen gegevens hierbij verloren gaan.
- ❑ Als dit probleem zich vaker voordoet:
 - ❑ Neem voor technische ondersteuning contact op met de fabrikant of leverancier van de software.
 - ❑ Controleer of de software wel compatibel is met uw apparatuur en besturingssysteem.
 - ❑ Installeer de software opnieuw.

Mijn touchpad interpreteert een enkelvoudige tik als een dubbelklik

Dubbelklik op het pictogram **Muis** in het **Configuratiescherm** en wijzig de knoptoewijzingen in het dialoogvenster **Eigenschappen voor Muis**. Een van de knoppen is toegewezen aan de actie 'dubbelklikken'.

Mijn muis werkt niet

- ❑ Als u een optionele USB-muis van Sony gebruikt, controleert u of het juiste stuurprogramma en de juiste muissoftware correct zijn geïnstalleerd.
- ❑ Controleer of de USB-muis is aangesloten op de USB-connector.

Info over het beeldscherm

Het scherm is helemaal leeg

- Controleer of het aan/uit-lampje op de computer brandt.
- Controleer of de batterijen goed geïnstalleerd en opgeladen zijn. Als u op netstroom werkt, controleert u of de aansluiting op het stopcontact in orde is.
- Als u een extern beeldscherm gebruikt, controleer dan of dit op een stroombron is aangesloten en is ingeschakeld.
- Regel de helderheid van het scherm.
- Het beeldscherm van de computer is mogelijk in de **Standby-stand**. Als dit het geval is, drukt u op een willekeurige toets om het scherm te activeren. Het duurt enige seconden voordat de inhoud van het scherm wordt weergegeven.
- Het beeldscherm van de computer is mogelijk in de **Slaapstand**. Als dit het geval is, drukt u op de aan/uit-knop om het systeem te activeren. Het duurt enige seconden voordat de inhoud van het scherm wordt weergegeven.
- Mogelijk is de weergave op de externe monitor ingesteld. Houd de **<Fn>**-toets ingedrukt en druk meermaals op **<F7>**.

Het venster dat ik net heb gesloten, staat nog steeds op het scherm

- Druk op **<F5>** om het scherm te verversen, of
- Druk tweemaal op de Windows[®]-toets + **<D>** om het scherm te wissen.

Het beeldscherm op mijn extern scherm is niet gecentreerd of niet goed geproportioneerd

Regel het beeld met behulp van de regelknoppen op de externe monitor.

Info over discs en diskettes

Mijn station gaat niet open

- ❑ Zorg ervoor dat de computer ingeschakeld is en druk vervolgens op de ejectknop van het optisch station.
- ❑ Klik op **Start** en selecteer **Deze computer**. Klik met de rechtermuisknop op het optisch station en selecteer **Schijf uitwerpen**.
- ❑ Als de bovenstaande oplossingen niet werken, probeert u het volgende:
Zorg dat de computer UIT staat. Open de schijflade door een scherp, puntig voorwerp (bijvoorbeeld een paperclip) in de opening naast de ejectknop te steken.

Ik kan een disc niet afspelen

- ❑ Wacht na het plaatsen van de disc enkele seconden voordat u deze gaat gebruiken, zodat het systeem de kans krijgt de disc te detecteren.
- ❑ Zorg ervoor dat de bedrukte kant van de disc zich aan de buitenkant of aan de bovenkant bevindt, afhankelijk van het gebruikte optisch station.
- ❑ Als er software vereist is voor het werken met de disc, zorg er dan voor dat de software is geïnstalleerd volgens de instructies van het programma.
- ❑ Controleer het volume van de luidsprekers.
- ❑ Reinig de disc met een geschikt schoonmaakmiddel.
- ❑ Zorg ervoor dat de computer uitsluitend op netstroom werkt en probeer de disc opnieuw af te spelen.
- ❑ Het kan zijn dat er condensvocht in de computer aanwezig is. Laat de computer minimaal een uur uitgeschakeld staan en zet hem dan weer aan. Verwijder de batterij terwijl u wacht tot het condensvocht verdwijnt.

Ik kan geen DVD afspelen

- ❑ Als tijdens het gebruik van de DVD-speler een waarschuwing i.v.m. de regiocode verschijnt, is het mogelijk dat de DVD die u tracht af te spelen incompatibel is met het DVD-station in uw notebook. De regiocode staat op de verpakking van de DVD.
- ❑ Als u geluid hoort maar geen beeld krijgt, is de beeldresolutie van uw notebook mogelijk te hoog ingesteld. Wijzig de resolutie via **Configuratiescherm - Beeldscherm** naar een lagere resolutie.
- ❑ Als u wel een beeld ziet maar geen geluid hoort, controleert u alle onderstaande punten:
 - ❑ Controleer of de functie van uw DVD-speler voor het dempen van het geluid uit staat.
 - ❑ Controleer de **Volume** instellingen bij **Eigenschappen voor Geluiden en audioapparaten**. Als u externe luidsprekers hebt aangesloten, controleert u de volume-instellingen van de luidspreker van uw notebook en controleert u de aansluitingen tussen uw luidsprekers en de notebook.
 - ❑ Controleer in het **Apparaatbeheer** of de juiste stuurprogramma's correct zijn geïnstalleerd. Om de **Device Manager te starten**, klik op **Start**, en vervolgens op **Configuratiescherm**. Dubbelklik op het pictogram **Systeem**. Klik op de knop **Apparaatbeheer** op het tabblad **Hardware**.
- ❑ Als de notebook tijdens het lezen van een schijf vastloopt, is het mogelijk dat dit wordt veroorzaakt doordat de schijf vuil of beschadigd is. Indien nodig start u de notebook opnieuw op, verwijdert u de schijf en controleert u of ze niet vuil of beschadigd is.
- ❑ Controleer de PG instellingen (Parental Guidance - Ouderlijke richtlijnen) in uw DVD software. Wanneer dit actief staat, is het mogelijk dat u sommige DVDs niet kunt afspelen.
- 🔧 De standaard DVD-regiocode op uw notebook is 2. Wijzig deze instelling niet via de functie Region Code Change in Windows® of via een andere softwaretoepassing. Systeemstoringen veroorzaakt doordat de gebruiker de DVD-regiocode wijzigde vallen niet onder de garantie en worden enkel gerepareerd tegen betaling.

Als u het **Beeldscherm** pictogram niet onmiddellijk te zien krijgt nadat u op **Configuratiescherm** hebt geklikt, klik dan op **Klassieke weergave** aan de linkerkant.

Mijn diskettestation kan niet op de diskette schrijven

- De diskette is beveiligd tegen schrijven. Schuif het wispreventienokje weg of gebruik een diskette die niet tegen schrijven is beveiligd.
- Controleer of de diskette juist in het (optionele) diskettestation zit.
- Mogelijk is uw diskette beschadigd. Plaats een andere diskette en probeer het opnieuw.

De leessnelheid van de CD-RWs is traag

Over het algemeen is de leessnelheid van de CD/DVD-RW trager dan die van een -ROM of van een -R. De leessnelheid kan ook afhangen van het formaattype.

De lader komt eruit hoewel de blokkeringshendel is vastgeklikt

- Zorg ervoor dat de disc in de lade ligt met het label naar boven gericht.
- Maak de disc en de lens van het disc-station schoon met een geschikt schoonmaakmiddel.
- Mogelijk is de disc bekrast. Plaats een andere disc om na te gaan of dit de reden is.
- Mogelijk bevat het station condens. Verwijder de disc en laat het station ongeveer één uur open staan. Neem de batterij uit terwijl u wacht tot het condensvocht verdwijnt.

Info over geluid

Er komt geen geluid uit mijn luidsprekers

- ❑ Mogelijk is de ingebouwde luidspreker uitgeschakeld. Druk op **<Fn>+<F3>** om de luidspreker in te schakelen.
- ❑ Mogelijk staat het luidsprekervolume op de laagste stand. Druk op **<Fn>+<F4>** en druk vervolgens op **↑** of **➡** om het volume te verhogen.
- ❑ Als de notebook op de batterijstroom werkt, controleert u of de batterij juist is geplaatst en is opgeladen.
- ❑ Als u een toepassing met een eigen volumeregeling gebruikt, controleert u of het volume aan staat.
- ❑ Controleer de volumeregelingen in Windows®.
- ❑ Als u externe luidsprekers gebruikt, controleert u of de luidsprekers juist zijn aangesloten en of het volume aan staat. Als de luidsprekers zijn voorzien van een knop om het geluid te dempen, controleert u of deze knop uit staat. Als de luidsprekers werken op batterijen, controleert u of de batterijen juist zijn geplaatst en of ze zijn opgeladen.
- ❑ Als u een audiokabel hebt aangesloten op de hoofdtelefoonconnector, trekt u de kabel uit.

Mijn microfoon werkt niet

Als u een externe microfoon (optioneel) gebruikt, controleert u of de stekker van de microfoon in de microfoon-connector zit.

Info over de modem

Mijn interne modem werkt niet of kan geen verbinding maken

- Controleer of de stekker van de telefoonlijn in de notebook zit.
- Zorg ervoor dat de modem het enige apparaat is dat is aangesloten op uw telefoonlijn.
- Controleer of de telefoonlijn werkt. U kunt de lijn controleren door een gewone telefoon aan te sluiten op de telefoonlijn en na te gaan of u een kiestoon hoort.
- Controleer of het telefoonnummer dat het programma kiest juist is.
- Mogelijk is de kiesmodus van de modem niet compatibel met uw telefoonlijn.
- Mogelijk werkt de modem niet behoorlijk als u zich bevindt achter een **Private Automatic Branch eXchange** (PABX - automatische huistelefooncentrale).
- Controleer in het dialoogvenster **Telefoon - en modemopties (Control Panel / Telefoon - en modemopties)** of uw modem vermeld staat op het tabblad **Modems** en of de locatiegegevens op het tabblad **Kiesregels** juist zijn.

 Als u het pictogram **Telefoon - en modemopties** niet ziet, klik in het **Configuratiescherm** op **Klassieke weergave** aan de linkerkant.

Werken met de modem gaat traag

De verbindingssnelheid van de modem wordt beïnvloed door vele factoren, zoals lijnruis of de compatibiliteit met communicatieapparaten (bv. faxtoestellen of andere modems). Als u vermoedt dat uw modem geen goede verbinding maakt met andere computermodems, faxtoestellen of uw Internet-provider, controleert u de volgende zaken:

- Laat uw telefoonmaatschappij controleren of uw telefoonlijn vrij is van lijnruis.
- Als het probleem te maken heeft met een fax, controleert u of er geen problemen zijn met het faxtoestel waarmee u een verbinding tracht te maken en of dit toestel compatibel is met faxmodems.
- Als u problemen hebt om een verbinding te maken met uw Internet-provider, controleert u of de Internet-provider niet kampt met technische problemen.

- ❑ Als u beschikt over een tweede telefoonlijn, sluit u de modem aan op die lijn en probeert u opnieuw een verbinding te maken.

Info over randapparaten

Ik kan geen i.LINK™ connectie maken tussen twee VAIO computers

- ❑ Koppel de i.LINK™ kabel eerst los en sluit de kabel daarna opnieuw aan. Heeft u na enige tijd nog geen connectie, herstart dan beide computers.
- ❑ Komt één van de computers uit een energiebesparende modus, dan kan de connectie gestoord zijn. In dat geval moet u, voor u de i.LINK™ kabel aansluit, uw computer volledig herstarten .

Ik kan geen DV-apparaten gebruiken. Het bericht 'DV equipment seems to be disconnected or turned off' verschijnt

- ❑ Controleer of het DV-apparaat is ingeschakeld en of de kabels juist zijn aangesloten.
- ❑ Als u meerdere i.LINK™-apparaten gebruikt, is het mogelijk dat de combinatie van de aangesloten apparaten een onstabiele werking veroorzaakt. In dit geval schakelt u de stroom van alle aangesloten apparaten uit en koppelt u de apparaten die u niet gebruikt los. Controleer de verbinding en schakel vervolgens de stroom opnieuw in.
- ❑ Gebruik de handmatige import/exportfunctie in DVGate Motion als zich problemen voordoen met camera's van een andere leverancier dan Sony.
- ❑ Het verdient ten zeerste aanbeveling enkel i.LINK™-kabels van Sony te gebruiken, omdat andere merken problemen kunnen veroorzaken met de i.LINK™-apparaten.

Mijn PC Card werkt niet

- ❑ Controleer of de PC Card compatibel is met uw versie van Windows®.

Ik kan niet afdrukken

- ❑ Controleer of alle kabels van de printer goed zijn aangesloten.
- ❑ Controleer de connectoren om te zien of er pinnen verbogen zijn of ontbreken.
- ❑ Raadpleeg de handleiding bij de printer voor informatie over het oplossen van problemen.
- ❑ Voer (indien beschikbaar) een zelftest van de printer uit om te zien of de printer zelf nog goed werkt. Raadpleeg de handleiding bij de printer voor meer informatie.
- ❑ Probeer de printer opnieuw te installeren. Voor bepaalde printers geldt een specifieke installatieprocedure. Raadpleeg de handleiding bij de printer.
- ❑ Controleer of de printer op de juiste manier is geconfigureerd en of de stuurprogramma's recent zijn. Raadpleeg indien nodig de leverancier.

De standaardinstelling voor de printerpoortmodus is geschikt voor de meeste printers. Als het niet lukt om af te drukken, kunt u als volgt proberen de printerpoortmodus te wijzigen:

- 1 Start de computer opnieuw op.
- 2 Druk op **<F2>** zodra het **Sony** logo verschijnt.
Het BIOS instellingenmenu wordt weergegeven.
- 3 Gebruik de pijltoetsen op het toetsenbord om het menu **Advanced** te selecteren.
- 4 Informatie over de printerpoortmodus vindt u in de documentatie bij de printer.
- 5 Als de printerpoort is ingesteld op **ECP**, wijzigt u deze waarde voor HP printers in **Bidirectional** (Bidirectioneel).
Als de printerpoort is ingesteld op **Bidirectional**, wijzigt u de waarde in **ECP**.
- 6 Selecteer **Parallel Port Mode** en druk vervolgens op **<Enter>**.
- 7 Selecteer met behulp van de pijltoetsen een printerpoortmodus en druk op **<Enter>**.
- 8 Druk op **<F10>** en sla de nieuwe configuratie op.
De computer wordt nu opnieuw opgestart.

Als het nog steeds niet lukt om af te drukken, kunt u als volgt proberen de printerverbinding opnieuw in te stellen:

- 1 Klik op het pictogram van de printer die op uw computer is geïnstalleerd.
- 2 Klik in het menu **Printertaken** op **Eigenschappen voor printer instellen**.
- 3 Bekijk de verschillende tabbladen en controleer of u misschien abnormale instellingen opmerkt. Als u twijfelt, raadpleegt u de helpdesk van de printerfabrikant voor informatie over de juiste installatie van de printer.
- 4 Start de computer opnieuw op.

Info over digitale video-opnames en DVgate

Als ik beelden naar een digitaal videotoestel wil wegschrijven met DVgate, verschijnt er op mijn systeem het bericht 'Recording to DV device failed. Check the power and cable connections to the DV device and try the operation again...'

- Sluit alle geopende toepassingen en start de notebook opnieuw op. Deze fout wordt soms veroorzaakt door het frequent opnemen van beelden op een digitaal videoapparaat terwijl u DVgate gebruikt.
- U kunt bestanden alleen doorsturen naar het DV-apparaat als dit apparaat is voorzien van een DV-ingang/uitgang.

Info over energiebeheer

De instelling voor energiebeheer doet het niet

Het besturingssysteem van uw notebook kan onstabiel worden als een lagere energiestand, zoals de **Slaapmodus**, wordt geactiveerd en vervolgens gewijzigd vóór de notebook volledig is overgeschakeld op deze lagere energiestand.

Om de normale stabiliteit van de notebook te herstellen, gaat u als volgt te werk:

- 1 Sluit alle geopende toepassingen.
- 2 Druk op de aan/uit-knop en houd deze vier seconden of langer ingedrukt om de notebook uit te schakelen.



Voorzorgsmaatregelen

Dit deel beschrijft de veiligheidsrichtlijnen en voorzorgsmaatregelen om beschadiging van uw notebook te voorkomen.

De notebook en geheugenmodules bevatten precisieonderdelen en werken op basis van een elektronische-connectortechnologie. Om te vermijden dat de garantie vervalt als gevolg van een verkeerde behandeling, volgt u de onderstaande aanbevelingen:

- Contacteer uw dealer als u een nieuwe geheugenmodule wilt installeren.
- Installeer geheugenmodules nooit zelf, tenzij u hiermee vertrouwd bent.
- Raak de connectors niet aan en open het geheugenpaneel niet.

Neem contact op met VAIO-Link als u hulp nodig hebt.

Het geheugen wijzigen of toevoegen

Het zou kunnen dat u in de toekomst geheugenmodules wilt vervangen om de capaciteit van uw notebook uit te breiden. U kunt het geheugen uitbreiden door optionele geheugenmodules te installeren.

Wees voorzichtig als u het geheugen vervangt. Als u fouten maakt bij het installeren of verwijderen van een geheugenmodule, kan dit een defect veroorzaken.

Gebruik uitsluitend geheugenmodules van het type DDR266 (CL=2,5) DDR SDRAM SO-DIMM (bladgoudcontacten).

Elektrostatische ontlading kan elektronische componenten beschadigen. Vóór u de geheugenkaart aanraakt, moet u de volgende zaken in acht nemen:

- ❑ Behandel de geheugenmodule voorzichtig.
 - ❑ Bij de stappen die zijn beschreven in dit document wordt verondersteld dat u vertrouwd bent met algemene computerterminologie en met de veiligheidsgebruiken en wettelijke voorschriften inzake het gebruik en de aanpassing van elektronische apparatuur.
 - ❑ Ontkoppel het systeem van de voeding (dus van de batterij of de AC-adapter) en van alle telecommunicatieverbindingen, netwerken of modems voordat u het systeem opent. Doet u dit niet, kan dit leiden tot lichamelijk letsel en/of materiële schade.
 - ❑ Elektrostatische ontlading (ESO) kan geheugenmodules en andere onderdelen beschadigen. Installeer de geheugenmodule alleen op een ESO-werkstation. Als geen ESO-werkstation beschikbaar is, mag u niet werken in een ruimte met een vloertapijt en mag u geen materialen hanteren die statische elektriciteit kunnen opwekken of vasthouden (bv. cellofaanverpakking). Maak een verbinding tussen uzelf en de aarde door een ongelakt, metalen deel van de behuizing vast te houden terwijl u het werk uitvoert.
 - ❑ Open de verpakking van de geheugenmodule pas op het moment dat u klaar bent om de module te vervangen. De verpakking beschermt de module tegen elektrostatische ontladingen.
- ! Gebruik het speciale zakje dat wordt geleverd met de geheugenmodule of wikkel de module in aluminiumfolie om ze te beschermen tegen elektrostatische ontlading.

 Afhankelijk van de configuratie van uw notebook, kan het aantal sleuven verschillen.

Het binnendringen van vloeistoffen of andere substanties of objecten in de geheugenslots of in andere interne componenten van de computer leidt tot schade aan de computer. De herstellingen vallen dan niet meer onder de garantie.

- !** Leg de geheugenmodule niet op plaatsen die blootstaan aan:
- warmtebronnen (bv. radiators of luchtkanalen),
 - direct zonlicht,
 - veel stof,
 - mechanische trillingen of schokken,
 - sterke magneten of luidsprekers die niet magnetisch zijn afgeschermd,
 - omgevingstemperaturen van meer dan 35°C of minder dan 5°C,
 - hoge vochtigheid.

Een geheugenmodule verwijderen en installeren

Om de geheugenmodule te wijzigen, gaat u als volgt te werk:

- 1 Sluit de computer af en koppel alle randapparaten los.
- 2 Trek de netstekker van de computer uit en verwijder de batterij(en).
- 3 Wacht tot de computer is afgekoeld.
- 4 Keer de computer om.
- 5 Open de klep aan de onderkant door de schroef los te draaien (naar links draaien).
- 6 Om de geheugenmodule te verwijderen, trekt u de nokjes in de richting van de pijlen 1. De geheugenmodule is nu los.
- 7 Trek de geheugenmodule in de richting van pijl 2.
- 8 Verwijder de nieuwe geheugenmodule uit de verpakking.

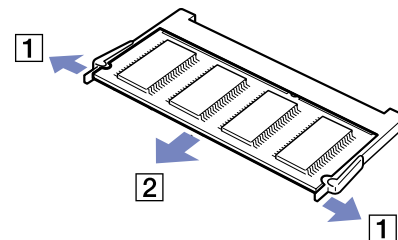
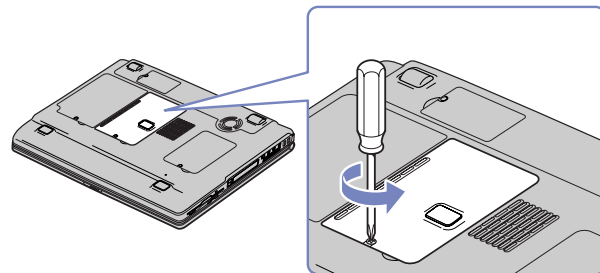

- 9 Plaats de geheugenmodule voorzichtig in de sleuven en zorg ervoor dat de nokjes mooi uitgelijnd zijn.

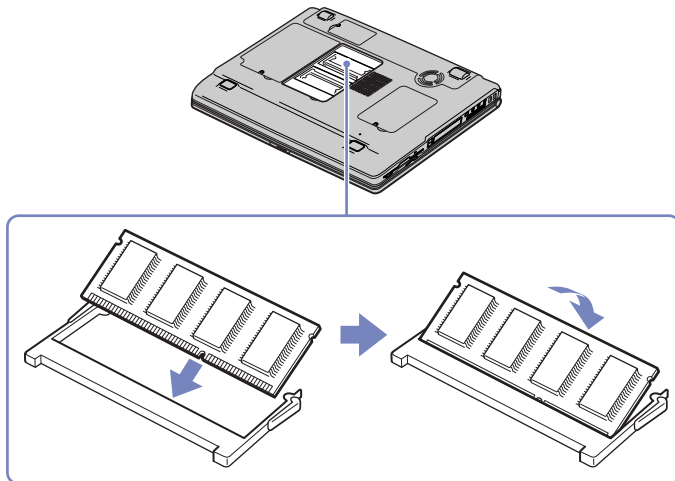

- 10 Sluit de klep en draai de schroef aan de onderkant van de notebook weer vast.
 11 Plaats de batterij in het batterijcompartiment en sluit de notebook aan.

Andere voorzorgsmaatregelen

- ❑ Hoe met de harde schijf om te gaan (pagina 106)
- ❑ Hoe met het LCD-scherm om te gaan (pagina 107)
- ❑ Hoe een stroombron te gebruiken (pagina 108)
- ❑ Hoe uw notebook te behandelen (pagina 109)
- ❑ Hoe met diskettes om te gaan (pagina 110)
- ❑ Over de behandeling van discs (pagina 110)
- ❑ Hoe met de batterij om te gaan (pagina 111)
- ❑ Hoe met oortelefoons om te gaan (pagina 112)
- ❑ Hoe met de Memory Stick™ om te gaan (optioneel) (pagina 112)

Hoe met de harde schijf om te gaan

De vaste schijf heeft een hoge opslagdichtheid en leest of schrijft gegevens op korte tijd. Toch kan deze schijf gemakkelijk beschadigd worden door mechanische trillingen, schokken of stof.

Hoewel de harde schijf beschikt over een veiligheidsvoorziening om gegevensverlies als gevolg van mechanische trillingen, schokken of stof te vermijden, moet u voorzichtig omspringen met uw notebook.

Om beschadiging van de harde schijf te vermijden:

- Stel de notebook niet bloot aan schokken.
- Plaats de notebook nooit in de buurt van een magneet.
- Plaats de notebook niet op een plaats die blootstaat aan mechanische trillingen of die niet stabiel is.
- Verplaats de notebook niet terwijl de stroom is ingeschakeld.
- Schakel de stroom niet uit of start de notebook niet opnieuw op terwijl gegevens worden gelezen of geschreven.
- Gebruik de notebook niet op een plaats die blootstaat aan extreme temperatuurschommelingen.
- Als de harde schijf beschadigd is, kunnen de gegevens niet worden hersteld.
- Verplaats uw computer niet terwijl het systeem zich in Standby-modus bevindt.

Hoe met het LCD-scherm om te gaan

- ❑ Stel het LCD-scherm niet bloot aan direct zonlicht omdat het scherm hierdoor kan worden beschadigd. Wees voorzichtig als u de notebook gebruikt in de nabijheid van een venster.
- ❑ Kras niet over het LCD-scherm en oefen er geen druk op uit. Dit kan een defect veroorzaken.
- ❑ Als u de notebook gebruikt bij een lage omgevingstemperatuur, kan het beeld op het scherm wat blijven hangen. Dit is geen defect. Als de notebook terug op normale temperatuur komt, doet dit probleem zich niet meer voor.
- ❑ Het beeld op het scherm kan enigszins blijven hangen als hetzelfde beeld geruime tijd wordt weergegeven. Na enige tijd verdwijnt dit "beeldrestant". U kunt een schermbeveiliging gebruiken om te vermijden dat het beeld inbrandt in het scherm.
- ❑ Het scherm wordt warm tijdens het gebruik van de notebook. Dit is normaal en wijst niet op een defect.
- ❑ Het LCD-scherm is geproduceerd met behulp van precisietechnologie. Het is echter mogelijk dat voortdurend heel kleine zwarte en/of heldere puntjes (rood, blauw of groen) verschijnen op het LCD-scherm. Dit is een normaal resultaat van het productieproces en wijst niet op een defect.
- ❑ Wrijf niet over het LCD-scherm omdat het scherm hierdoor kan worden beschadigd. Gebruik een zachte, droge doek om het LCD-scherm schoon te wrijven.

Hoe een stroombron te gebruiken

- ❑ Uw notebook werkt op 100V-240V AC 50/60 Hz.
- ❑ Sluit op het stopcontact waarop de notebook is aangesloten geen andere toestellen aan die stroom verbruiken (bv. een kopieerapparaat of papierversnipperaar).
- ❑ U kunt een contactdoos met een stroomstootbeveiliging kopen. Dit apparaat voorkomt dat uw notebook wordt beschadigd door plotse stroomstoten die zich bijvoorbeeld kunnen voordoen tijdens een onweer met bliksem.
- ❑ Plaats geen zware voorwerpen op het netsnoer.
- ❑ Houd het netsnoer altijd vast bij de stekker als u het uit het stopcontact trekt. Trek nooit aan het snoer zelf.
- ❑ Trek de stekker van het netsnoer uit de notebook als u de notebook langere tijd niet gebruikt.
- ❑ Trek de netadapter uit het stopcontact als u de netadapter niet gebruikt.
- ❑ Gebruik uitsluitend de netadapter die werd geleverd met uw notebook. Gebruik geen enkele andere netadapter.

Hoe uw notebook te behandelen

- ❑ Reinig de notebook met een zachte, droge doek of een zachte doek die u lichtjes bevochtigt met een zachte reinigungsoplossing. Gebruik geen schuursponsje, schuurpoeder of oplosmiddel zoals alcohol of (was)benzine, omdat deze producten het oppervlak van de notebook kunnen beschadigen.
- ❑ Als een vast voorwerp of vloeistof in de notebook terechtkomt, sluit u de notebook af en trekt u de stekker uit het stopcontact. U kunt de notebook dan best laten nakijken door een computertechnicus vóór u de notebook opnieuw gebruikt.
- ❑ Laat de notebook niet vallen en plaats geen zware voorwerpen op de notebook.
- ❑ Plaats de notebook niet op een plaats die blootstaat aan:
 - ❑ warmtebronnen (bv. radiators of luchtkanalen),
 - ❑ direct zonlicht,
 - ❑ veel stof,
 - ❑ vocht of regen,
 - ❑ mechanische trillingen of schokken,
 - ❑ sterke magneten of luidsprekers die niet magnetisch zijn afgeschermd,
 - ❑ omgevingstemperaturen van meer dan 35°C of minder dan 10°C,
 - ❑ hoge vochtigheid.
- ❑ Plaats geen elektronische apparatuur in de nabijheid van de notebook. Het elektromagnetisch veld van de notebook kan een storing veroorzaken.
- ❑ Zorg voor voldoende luchtcirculatie om te vermijden dat de warmte in de notebook zich opstapelt. Plaats de notebook niet op poreuze oppervlakken zoals vloerkleden of dekens, of in de nabijheid van materialen zoals gordijnen of draperieën die de ventilatiesleuven kunnen blokkeren.
- ❑ De notebook gebruikt hoogfrequente radiosignalen die de radio- of tv-ontvangst kunnen storen. Als dit probleem zich voordoet, plaatst u de notebook verder weg van het betreffende toestel.

- ❑ Gebruik alleen de aanbevolen randapparaten en interfacekabels, anders kunnen zich problemen voordoen.
- ❑ Gebruik geen beschadigde aansluitkabels.
- ❑ U kunt de notebook niet aansluiten op een telefoontoestel dat met munten werkt. Mogelijk werkt uw notebook niet met een huistelefooncentrale (PBX).
- ❑ Als u de notebook direct verplaatst van een koude naar een warme plaats, kan vocht condenseren in de notebook. Wacht in dit geval minstens 1 uur vóór u de notebook inschakelt. Als zich een probleem voordoet, trekt u de stekker van de netadapter uit de notebook en contacteert u VAIO-Link.
- ❑ Trek de netstekker uit het stopcontact vóór u de notebook reinigt.

Hoe met diskettes om te gaan

- ❑ Open het schuifje van de diskette niet handmatig en raak het oppervlak van de diskette niet aan.
- ❑ Leg diskettes nooit in de buurt van een magneet.
- ❑ Leg diskettes nooit in direct zonlicht of in de nabijheid van een warmtebron.

Over de behandeling van discs

- ❑ Raak het oppervlak van een disc nooit aan.
- ❑ Laat een disc nooit vallen en buig een disc niet.
- ❑ Vingerafdrukken en stof op het oppervlak van een disc kunnen leesfouten veroorzaken. Het is belangrijk dat u uw disc juist behandelt zodat ze in goede staat blijven. Gebruik geen oplosmiddelen zoals (was)benzine, verdunner, in de handel verkrijgbare reinigingsmiddelen of antistatische spray omdat deze een disc kunnen beschadigen.
- ❑ Als u een disc wilt reinigen, houdt u hem vast aan de rand en wrijft u hem met een zacht doekje van binnen naar buiten schoon.

- ❑ Als de disc erg vuil is, bevochtigt u een zacht doekje met water, wringt u het goed uit en wrijft u het oppervlak van de disc van binnen naar buiten schoon. Wrijf de schijf vervolgens goed droog met een droge, zachte doek.

Hoe met de batterij om te gaan

- ❑ Stel de batterij nooit bloot aan een temperatuur van meer dan 60°C (bv. in direct zonlicht of in een auto die geparkeerd staat in de zon).
- ❑ De batterij raakt sneller leeg bij lage temperaturen. Dit komt omdat het rendement van de batterij afneemt bij lage temperaturen.
- ❑ Laad de batterijen op bij temperaturen tussen 10°C en 30°C. Bij lagere temperaturen duurt het opladen langer.
- ❑ De batterij warmt op terwijl ze wordt gebruikt of ontladen. Dit is normaal en is geen reden tot bezorgdheid.
- ❑ Plaats de batterij nooit in de buurt van een warmtebron.
- ❑ Houd de batterij droog.
- ❑ Open de batterij niet en tracht ze niet uit elkaar te halen.
- ❑ Stel de batterij niet bloot aan mechanische schokken.
- ❑ Als u de notebook geruime tijd niet gebruikt, verwijdert u de batterij uit de notebook om te vermijden dat ze wordt beschadigd.
- ❑ Als u de batterij volledig hebt opgeladen maar de batterij toch vrij snel leeg raakt, is het mogelijk dat de batterij bijna versleten is en moet worden vervangen.
- ❑ U hoeft de batterij niet te ontladen vóór u ze opnieuw oplaadt.
- ❑ Als u de batterij geruime tijd niet hebt gebruikt, moet u ze opnieuw opladen.

Hoe met oortelefoons om te gaan

- ❑ **Verkeersveiligheid** – Zet geen hoofdtelefoon op tijdens het rijden, fietsen of het besturen van om het even welk gemotoriseerd voertuig. Dit is niet alleen gevaarlijk, maar is in sommige landen zelfs bij wet verboden. Loop niet rond met een hoofdtelefoon met luide muziek. Dit kan gevaarlijk zijn, vooral op zebrapaden.
- ❑ **Gehoorschadiging voorkomen** – Zet het volume van de hoofdtelefoon niet te hoog. Oorartsen raden af voortdurend en langdurig luide muziek te beluisteren. Als uw oren beginnen suizen, verlaagt u het volume of zet u de hoofdtelefoon af.

Hoe met de Memory Stick™ om te gaan (optioneel)

- ❑ Raak de connector niet aan met uw vingers of een metalen voorwerp.
- ❑ Gebruik alleen het label dat werd geleverd met de Memory Stick™.
- ❑ Buig een Memory Stick™ niet, laat hem niet vallen of stel hem niet bloot aan krachtige schokken.
- ❑ Haal een Memory Stick™ niet uit elkaar of wijzig een Memory Stick™ niet.
- ❑ Laat een Memory Stick™ niet nat worden.
- ❑ Gebruik of bewaar een Memory Stick™ niet op plaatsen die blootstaan aan:
 - ❑ extreem hoge temperaturen (bv. in een auto die geparkeerd staat in de zon),
 - ❑ direct zonlicht,
 - ❑ hoge vochtigheid of corrosieve stoffen.
- ❑ Gebruik het opbergdoosje dat werd geleverd bij de Memory Stick™.

Woordenlijst

Dit deel bevat een verklaring van termen die in deze handleiding worden gebruikt. Deze lijst van termen en definities is opgesteld om u een beter inzicht te verschaffen in de werking van uw VAIO-computer.

<i>Term</i>	<i>Definitie</i>
<i>10BASE-T/100BASE-TX</i>	Ethernet-systeem dat gegevensoverdrachtsnelheden van 10 Mbps (megabits per seconde) en 100 Mbps mogelijk maakt. De 100BASE-TX is een directe afgeleide van de 10BASE-T. De snelheid van 100 Mbps wordt gehaald door het signaal simpelweg 10 keer sneller te versturen.
<i>ACPI</i>	Afkorting van Advanced Configuration and Power Interface, een specificatie voor energiebeheer. ACPI wordt door het besturingssysteem gebruikt om randapparaten aan en uit te schakelen en om te beheren hoeveel stroom er naar welk randapparaat gaat. Met ACPI kan een CD-ROM-speler worden uitgeschakeld door het besturingssysteem als deze niet in werking is.
<i>Besturingssysteem</i>	Het besturingssysteem is een programma dat alle andere programma's op de computer beheert. Het bepaalt hoe een computer gegevens leest en wegschrijft naar de schijven (en andere hardware). Windows 2000, Windows Millennium Edition, Windows XP Professional en Windows XP Home Edition zijn voorbeelden van besturingssystemen op VAIO's.
<i>BIOS</i>	Acroniem voor Basic Input/Output System. Het BIOS is een programma waarmee de computer kan opstarten als hij wordt aangezet. Het beheert de gegevensstromen tussen het besturingssysteem en de hardware-apparaten van de computer.
<i>CardBus</i>	CardBus is de commerciële naam voor een geavanceerde PC Card. De CardBus-technologie maakt een betere performantie mogelijk op het vlak van transmissie- en werksnelheid. Zie ook PCMCIA.

<i>Term</i>	<i>Definitie</i>
<i>CD-ROM</i>	Afkorting van Compact Disc Read-Only Memory. Een optische hogecapaciteitsdisk, gewoonlijk 650 MB, waarvan kan gelezen worden maar waar niet op geschreven kan worden.
<i>CD-RW</i>	Afkorting van Compact Disc-ReWriteable. Compact Disk die kan worden gebruikt om data op te schrijven en te herschrijven. Een CD-RW kan verscheidene keren beschreven worden; een CD-R maar 1 keer.
<i>CPU</i>	De CPU (Central Processing Unit) is het brein van de computer. Hij verwerkt de instructies van de programma's van uw systeem. De CPU kent u beslist ook onder de naam processor of microprocessor. Hij zit op het moederbord van de computer.
<i>DVD-ROM</i>	Afkorting voor Digital Video Disc. Een bepaald soort read-only CD met een minimumcapaciteit van 4.7 GB (maximumcapaciteit kan gaan tot 17 GB) Deze enorme opslagcapaciteit maakt hem een ideaal medium om films op te slaan.
<i>DVD-R</i>	Staat voor writable DVD, gebaseerd op de DVD-R-indeling en kan worden gebruikt om een programma of andere gegevens te schrijven.
<i>DVD+R</i>	Staat voor writable DVD, gebaseerd op de DVD+R-indeling en kan worden gebruikt om een programma of andere gegevens te schrijven.
<i>DVD-RW</i>	Staat voor rewritable DVD, gebaseerd op de DVD-R-indeling en kan worden gebruikt om een programma of andere gegevens ongeveer 1000 keer te schrijven, wissen en opnieuw te schrijven. Zie http://www.dvdrw.com voor meer informatie over de DVD-RW.

<i>Term</i>	<i>Definitie</i>
<i>DVD+RW</i>	De rewritable DVD-indeling van de DVD+RW is enigszins verschillend en wordt gesteund door een groep bedrijven die bekend staan als het DVD+RW Consortium. Sony maakt hier ook deel van uit. De voordelen zijn onder andere vergaande compatibiliteit, hoge capaciteit en gemak in het gebruik. Net zoals de DVD-RW kan de DVD+RW wel 1000 keer opnieuw worden beschreven. Het is echter zo dat een DVD+RW-drive op een hogere snelheid schrijft dan een DVD-RW-drive. Zie http://www.dvdplusrw.com voor meer informatie over de DVD+RW.
<i>Ethernet</i>	Ethernet is de meest verspreide LAN-technologie (local area network). Het Ethernet-systeem 10BASE-T levert overdrachtssnelheden van 10 Mbps (megabits per seconde) op. Een recentere versie van Ethernet, 100BASE-T, levert overdrachtssnelheden van 100 Mbps op. Gigabit Ethernet kan snelheden tot 1 gigabit (1000 megabits) per seconde aan.
<i>EULA</i>	EULA (End-User License Agreement) is de naam van de licentie die het gebruik van de software van uw computer regelt. De EULA kunt u vinden in de Lees Dit Eerst-sectie aan het begin van de softwarehandleiding of op het VAIO-bureaublad.
<i><F1>-toets</i>	De <F1>-toets roept de on-line help op van de meeste software.
<i>i.LINK™</i>	i.LINK™ is Sony's versie van de IEEE 1394-standaard voor snelle digitale seriële koppelingen. Deze standaard wordt in de audio-, video- en IT-industrie algemeen beschouwd als de meest geschikte om computers te koppelen aan digitale audio- en videoapparaten (zoals digitale camera's).
<i>ISP</i>	Een ISP (Internet Service Provider) is een bedrijf dat u aan gebruikersnaam, een wachtwoord en een telefoonnummer aanbiedt om toegang te krijgen tot het Internet.
<i>L2-cachegeheugen</i>	Het cachegeheugen is een RAM-achtig geheugen waarmee u data die de computer al heeft gelezen, snel kunt benaderen. L1 en L2 zijn niveaus van het cachegeheugen in uw computer.

<i>Term</i>	<i>Definitie</i>
<i>LAN</i>	Een LAN (Local Area Network) is een groep computers die binnen een bepaald beperkt geografisch gebied aan elkaar gekoppeld zijn. Het stelt gebruikers in staat om hardwareapparaten (zoals printers) en informatie te delen aan de hand van 1 processor of server.
<i>LCD</i>	Afkorting van Liquid Crystal Display. Dunne notebook-weergavetechnologie die gebruik maakt van vloeibare kristallen (en lichtpolarisatie) om te komen tot een scherp, flikkervrij beeld op een scherm van miljoenen kleine cellen. Kleuren kunnen gevormd worden aan de hand van 2 basistechnieken. Een passieve matrix is de minst dure van de twee technologieën. De actieve-matrixtechnologie (of TFT) geeft een beter resultaat maar is ook duurder.
<i>LED</i>	Afkorting voor Light-Emitting Diode. Een halfgeleider die oplicht als er stroom door gaat.
<i>Lithiumionbatterij</i>	Een lithiumionbatterij gebruikt lithiumkobaltoxide en koolstof als elektroden, en ionen bewegen tijdens het laden en ontladen van de ene elektrode naar de andere. Lithiumionbatterijen worden aanbevolen voor notebooks vanwege hun licht gewicht, hun hoge energiedichtheid en omdat ze geen geheugeneffect hebben. Bovendien bevatten ze geen zware metalen zoals lood, kwik of cadmium.
<i>MAPI</i>	Afkorting voor Messaging Application Program Interface. Een Microsoft Windows-koppelvlak waarmee u e-mail kunt versturen. U kunt er e-mail mee lezen en versturen naar andere toepassingen. Toepassingen compatibel met MAPI hebben een Send Mail of Send commando in het File menu van de toepassing.
<i>Maximum RAM</i>	De maximale hoeveelheid RAM die uw computer kan bevatten. Als deze grens bereikt is, kunt u geen RAM-geheugen meer bijsteken in uw computer.
<i>Moederbord</i>	Het moederbord is het belangrijkste printplaat aan de binnenkant van uw computer. Het bevat de CPU, de BIOS, het geheugen enzovoort.

<i>Term</i>	<i>Definitie</i>
<i>MPEG</i>	MPEG of Moving Pictures Experts Group is een standaard voor audiovisuele compressie en videosequentie. Met MPEG is het mogelijk om een grote compressie te verkrijgen omdat enkel de veranderingen van het ene frame tot het andere worden opgeslagen. Het menselijke oog is meestal niet in staat de afname in data waar te nemen. MPEG-1 is ontwikkeld voor de digitale opslag van video- en audiogegevens op CD-ROM. MPEG-2 haalt een betere video- en audiokwaliteit en is meer gericht op het uitzenden van TV-beelden en DVD.
<i>Netadapterconnector</i>	De gelijkstroominterface waarop u de netadapter van uw computer aansluit.
<i>Partitie</i>	Een partitie is een logische indeling van de harde schijf van een computer. Een harde schijf met twee partities heeft gewoonlijk een C. en een D: schijf. In partities verdelen is vooral handig als er meer dan 1 besturingssysteem draait, of om uw data duidelijk te scheiden van de geïnstalleerde programma's.
<i>PBX</i>	Een PBX (Private Branch Exchange) is een privé telefoonnetwerk in een onderneming. Op die manier zijn de gesprekken tussen de werknemers lokaal. De telefoonnummers bestaan uit 3 tot 4 cijfers. Bedrijven opteren meestal voor dit telefoonsysteem voor interne communicatie omdat het goedkoper is dan het reguliere netwerk. De gebruikers kunnen wel gezamenlijk gebruik maken van een aantal buitenlijnen om telefoongesprekken te voeren die buiten de PBX vallen.
<i>PC Card</i>	Is synoniem met PCMCIA-kaart. De term PC Card is algemener dan de term PCMCIA. Zie ook PCMCIA.
<i>PCMCIA</i>	PCMCIA (Personal Computer Memory Card International Association) is de groep dat de specificaties opstelde voor insteekkaarten ter grootte van een krediekaart voor laptopcomputers. Vroeger werden deze kaarten PCMCIA-kaarten genoemd maar aangezien dit nogal moeilijk uit te spreken is, is men ze PC-kaarten beginnen te noemen. Een voorbeeld van zo een PC-kaart is een modem ter grootte van een krediekaart.

<i>Term</i>	<i>Definitie</i>
<i>Pixel</i>	Een pixel (Picture Element) is een deeltje van uw scherm. Uw scherm is opgebouwd uit duizende pixels, die kleuren en beelden kunnen weergeven. Hoe meer pixels, hoe hoger de resolutie en hoe beter de beeldkwaliteit.
<i>Processor</i>	De CPU (Central Processing Unit) is het brein van de computer. Hij verwerkt de instructies van de programma's van uw systeem. De CPU kent u beslist ook onder de naam processor of microprocessor. Hij zit op het moederbord van de computer.
<i>PS/2</i>	Een soort muis- of toetsenbordpoort.
<i>PSTN</i>	PSTN (Public Switched Telephone Network) verwijst naar de klassieke telefoon, de nationale telecommunicatienetwerken voor de transmissie van stemgeluid met behulp van analoge signalen.
<i>RAM</i>	Afkorting voor Random Access Memory, het geheugen dat gebruikt wordt om programma's te laten draaien en data op te slaan tijdens het gebruik. RAM is de snelste vorm van geheugen om data te lezen of weg te schrijven. De informatie in het RAM-geheugen gaat verloren als u de computer uit zet. Hoe hoger de RAM-capaciteit, hoe sneller de huidige data verwerkt kunnen worden.
<i>Resolutie</i>	De scherpheid en de helderheid van een beeld. De resolutie wordt uitgedrukt in pixels. Courante computerschermresolutiewaarden zijn 640 x 480 pixels (VGA-resolutie; geschikt voor een 14-duims scherm), 800 x 600 (geschikt voor een 15-duims scherm), 1024 x 768 (geschikt voor een 17-duims scherm), en 1280 x 1024. LCD-schermen hebben gewoonlijk een hogere resolutie dan CRT-schermen van dezelfde grootte.
<i>RGB-signaalkabel</i>	RGB staat voor Red, Green, Blue. Een kabel die verschillende transmissietypes vereist voor de drie kleuren van het scherm.
<i>SDRAM</i>	Synchrone DRAM is een soort dynamisch random access-geheugen dat met een veel hogere kloksnelheid draait dan een gewoon geheugen.

<i>Term</i>	<i>Definitie</i>
<i>Standaard RAM</i>	De hoeveelheid RAM die u computer heeft bij aankoop.
<i>Stuurprogramma</i>	Een stuurprogramma is een stuk software dat u in staat stelt hardware te gebruiken. Om een printer te kunnen gebruiken bijvoorbeeld, moet u eerst zijn stuurprogramma installeren. De meeste stuurprogramma's, zoals die van de muis bijvoorbeeld, zitten al in het besturingssysteem.
<i>Systeemherstelling</i>	Een herstelprogramma dat u in staat stelt alle toepassingen te herstellen die bij aankoop op de computer beschikbaar waren. Het systeem herstellen is nuttig als uw systeem zwaar is gecrasht of als u de grootte van de partities wenst te wijzigen. U kunt het systeemherstel vinden op de VAIO Herstel en Documentatie Disc . Raadpleeg voor meer informatie de Gids Probleemoplossing en De VAIO Herstel en Documentatie Disc gebruiken gebruiken.
<i>TFT</i>	Afkorting van Thin Film Transistor. Speerpunttechnologie voor notebook-schermen, die een excellente beeldkwaliteit oplevert. De TFT-technologie levert voor platte beeldschermen de scherpste resolutie op. Elk pixel heeft een tot 4 transistors.
<i>UPS</i>	Een UPS (Uninterruptible Power Supply) is een toestel met een batterij dat uw computer beveiligd tegen verlies van data in geval van een stroomstoring. De batterij neemt de stroomvoorziening over van zodra de storing is ontdekt. Als u op de computer aan het werken bent wanneer er zich een stroomstoring voordoet, dan hebt u de tijd om alle onbewaarde gegevens op te slaan en uw computer uit te zetten.
<i>USB</i>	Een USB (Universal Serial Bus) is een hardwarekoppelvlak om toestellen aan te sluiten (zoals een toetsenbord, muis, joystick, scanner of printer). U kunt tot 127 toestellen aansluiten op een USB-poort. De USB-standaard heet Hot Plug and Play.

<i>Term</i>	<i>Definitie</i>
<i>VAIO Herstel en Documentatie Disc</i>	Disc waarmee een VAIO-gebruiker het beeld van de harde schijf kan herstellen dat zich op de computer bevond toen het systeem werd gekocht. Het bevat ook de on line documentatie. De disc wordt meegeleverd bij uw computer. Raadpleeg voor meer informatie de Gids Probleemoplossing en De VAIO Herstel en Documentatie Disc gebruiken .
<i>VAIO</i>	Afkorting voor Video Audio Integrated Operation. Merknaam die Sony's PC-producten, randapparaten, toebehoren en software dekt. Items met een VAIO-label zijn speciaal ontworpen om optimaal te kunnen werken met Sony's Audio/Video- en IT-producten.
<i>WAN</i>	Een WAN (Wide Area Network) is een netwerk van aan elkaar gekoppelde computers in een relatief groot geografisch gebied. Een WAN staat tegenover een LAN, waarbij het netwerk gewoonlijk binnen een gebouw of klein geografisch gebied opgezet is. Het grootste WAN is het Internet.
<i>XGA</i>	Afkorting voor Extended Graphic Array, een grafische standaard. Een XGA-kaart kan tot 1024 x 768 pixels en tot 65.000 kleuren weergeven.

Handelsmerken

Sony, DVgate, DVgate Plus, Giga Pocket, HotKey Utility, Memory Stick Formatter, PictureGear Studio, SonicStage, SonicStage Mastering Studio, Sony Notebook Setup, Sony Style Imaging, UI Design Selector, VAIO Action Setup, VAIO Edit Components, VAIO Media, VAIO System Information, Memory Stick, het Memory Stick logo, VAIO en het VAIO-logo zijn handelsmerken van Sony Corporation.

Microsoft, Internet Explorer, Windows Movie Maker, Windows Media Player, Windows XP Professional, Windows XP Home Edition, Microsoft Works en het Windows-logo zijn handelsmerken of gedeponeerde handelsmerken van U.S. Microsoft Corporation in de V.S. en andere landen.

i.LINK is een handelsmerk van Sony, dat enkel aanduidt dat het product een IEEE 1394-aansluiting bevat.

Adobe, Adobe Acrobat Reader, Adobe Reader, Adobe Premiere LE en Photoshop Elements zijn handelsmerken van Adobe Systems Incorporated.

QuickTime en het logo van QuickTime zijn onder licentie gebruikte handelsmerken. QuickTime is geregistreerd in de Verenigde Staten en andere landen.

RealOne Player is een handelsmerk of gedeponeerde handelsmerk van RealNetworks, Inc. in de Verenigde Staten en andere landen.

MoodLogic is een handelsmerk van MoodLogic, Inc.

PowerPanel is een handelsmerk van Phoenix Technologies Ltd.

Norton Internet Security 2003 is een handelsmerk van Symantec Corporation.

EverQuest is een handelsmerk van Sony Computer Entertainment America Inc.

Click to DVD is een handelsmerk van Sony Electronics.

Drag'n Drop CD+DVD is een gedeponeerde handelsmerk van Easy Systems Japan, Ltd.

WinDVD for VAIO is een handelsmerk van InterVideo, Inc.

PowerDVD for VAIO is een handelsmerk of gedeponeerde handelsmerk van CyberLink Corporation.

Alle andere namen van systemen, producten en diensten zijn handelsmerken van hun respectieve eigenaars. In de handleiding zijn de handelsmerksymbolen TM en ® weggelaten. De specificaties kunnen zonder voorafgaande kennisgeving worden gewijzigd.

Alle andere handelsmerken zijn handelsmerken van hun respectieve eigenaars.

Zie het blad met Specificaties om te zien welke software voor uw model beschikbaar is.