

# *Maskinvaruguide*

**PCG-FR-serien**

**WAGO**

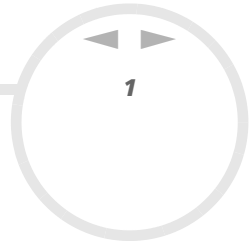



## Läs detta först

### För kännedom

© 2003 Sony Corporation. Med ensamrätt.

Det är förbjudet att utan föregående skriftligt tillstånd kopiera eller översätta denna handbok och de program som beskrivs häri, likaså att reducera dem till en för maskiner läsbar form.

Sony Corporation ger inga garantier avseende denna handbok, programvaran eller annan information som finns häri, och friskriver sig härmed uttryckligen från eventuella underförstådda garantier om säljbarhet eller lämplighet för ett specifikt ändamål avseende denna handbok, programvaran eller annan sådan information. Sony Corporation bär inte under några omständigheter ansvar för skador av oavsiktlig, indirekt eller speciell art, oaktat om sådana skador grundar sig på avtalsbrott eller annan förseelse, och uppstår på grund av eller i samband med, denna handbok, programvaran eller annan information häri, eller användning av dessa.

Macrovision: Denna produkt innehåller teknologi för upphovsrättsskydd, som skyddas av patent i USA samt av annan immaterialrättslig lagstiftning. Denna teknologi för upphovsrättsskydd får endast användas med tillåtelse från Macrovision, och är endast avsedd för hemanvändning och annan användning i begränsad omfattning, om inte Macrovision beslutar annorledes. Det är förbjudet att dekryptera, modifiera och sprida källkod, likaså att deassemblera och dekompilera.

I handboken specificeras inte märkena <sup>TM</sup> eller ®.

Sony Corporation förbehåller sig rätten att när som helst och utan föregående meddelande modifiera denna handbok och informationen häri. Programvaran som beskrivs häri regleras av villkoren i ett separat licensavtal för användare.

**Var vänlig observera att illustrationerna i denna handbok inte nödvändigtvis överensstämmer med din modell. Information om din VAIO:s specifika konfiguration finns i det tryckta dokumentet Specifications.**

## ENERGY STAR

I egenskap av ENERGY STAR-partner, har Sony tillsett att denna produkt uppfyller riktlinjerna för effektiv energianvändning i programmet ENERGY STAR.

International ENERGY STAR Office Equipment Program är ett internationellt program för att främja energibesparingar genom att använda datorer och kontorsutrustning. Programmet är avsett att stödja utveckling och spridning av produkter med funktioner som effektivt minskar energikonsumtionen. Systemet är öppet för frivillig medverkan från rörelseidkare. I fokus står kontorsutrustning som datorer, bildskärmar, skrivare, faxmaskiner och kopiatorer. Standarder och logotyper ser likadana ut bland deltagande nationer.

ENERGY STAR är registrerad som symbol i USA.



### Viktiga uppgifter för ägaren

Serienumret och modellnumret finns på undersidan av din Sony-dator. Anteckna och spara numren, och uppgge dem vid telefonsamtal till VAIO-Link. Se även det tryckta dokumentet **Specifications**.

## Säkerhetsinformation

### Allmänt

- ❑ Att öppna datorn, oaktat av vilket skäl, kan ge upphov till skador som inte täcks av garantin.
- ❑ Öppna inte höljet. Risk för elchock. Service skall endast utföras av kvalificerad personal.
- ❑ Förebygg risk för elchock eller brand genom att inte utsätta din VAIO-dator för regn eller fukt.
- ❑ Om du ringer för att rapportera om en gasläcka, använd då inte modemmet eller en telefon i närheten av läckan.
- ❑ Undvik att använda modemmet vid åskväder.
- ❑ Kontakta närmaste Sony Service Centre då det är dags att byta backup-batteri.
- ❑ Stäng av datorn och all befintlig kringutrustning innan du ansluter ytterligare kringutrustning.
- ❑ Anslut inte nätsladden förrän alla andra kablar är anslutna.
- ❑ Se till att alltid stänga av all kringutrustning innan datorn slås på.
- ❑ Flytta inte på datorn när systemet är i **Standby**-läge.
- ❑ De magnetiska egenskaperna hos vissa objekt kan få förödande konsekvenser för hårddisken. De kan radera data på hårddisken och medföra funktionsfel hos datorn. Placera inte datorn i närheten av eller ovanpå objekt som avger magnetfält, t.ex. följande:
  - ❑ TV-apparater
  - ❑ Högtalare
  - ❑ Magneter och magnetarmband

### *Audiolvideo-utrustning*

- ❑ Om utrustningen placeras i närheten av sådan utrustning som avger elektromagnetisk strålning kan störningar på ljud och bild uppstå.

### *Anslutningsbarhet*

- ❑ Anslut aldrig modem- eller telefonsladdar under kraftiga åskväder.
- ❑ Installera aldrig telefonjack i våtutrymmen, såvida de inte är specifikt avsedda för just våtutrymmen.
- ❑ Var försiktig vid installering eller modifiering av telefonlinjer.
- ❑ Datorn skall endast användas tillsammans med den medföljande nätadaptern. Nätadaptern måste kopplas ur för att fullständigt bryta huvudströmmen till datorn.
- ❑ Försäkra dig om att det är lätt att komma åt nätuttaget.
- ❑ Rör aldrig vid telefonsladdar eller ledningsklämmor som saknar isolering när telefonlinjen inte har kopplats ur vid nätverksgränssnittet.

## Myndighetsinformation

Sony utfäster härmed att denna produkt uppfyller de väsentliga kraven och andra tillämpliga villkor i EU-direktiv 1999/5/EC (Radio- och teleterminalsdirektivet).



### Överensstämmelseförklaring

Europeiska unionens målsättning är fri rörlighet för varor på den inre marknaden samt motverkande av tekniska handelshinder. Denna strävan har gett upphov till flera EU-direktiv som uppmanar tillverkare att tillse att deras produkter överensstämmer med vissa väsentliga standarder. Tillverkarna skall CE-märka sina produkter, och upprätta en "Överensstämmelseförklaring".

Dessa överensstämmelseförklaringar är huvudsakligen avsedda för kontrollmyndigheter och fungerar som bevis på att produkterna överensstämmer med tillämpliga standarder. Som en service för våra kunder, tillhandahåller Sony dessutom överensstämmelseförklaringarna på webbplatsen <http://www.compliance.sony.de>.

Om du vill söka efter samtliga överensstämmelseförklaringar som finns tillgängliga för en viss produkt skriver du bara in dess modellbeteckning i sökrutan. De dokument som stämmer överens med sökkriterierna visas i en lista, och kan laddas ned. Observera att tillgängligheten av överensstämmelse dokument beror på EU-direktivens omfattning, samt produktens individuella specifikationer.

Denna produkt överensstämmer med EN 55022 Klass B och EN 55024 avseende användning i följande miljöer: bostäder, kommersiella miljöer, samt lätt industri.

Denna produkt har genomgått tester och befunnits uppfylla tillämpliga gränsvärden i EMC-direktivet för användning av anslutningskablar vars längd ej överskrider 3 meter.

Vi vill be dig läsa broschyren **Modem Regulations flyer** innan du aktiverar det inbyggda modemmet.

Den optiska enheten klassificeras som en CLASS 1 LASER PRODUCT, och överensstämmer med säkerhetsstandarden EN 60825-1 för laserprodukter. Reparationer och underhåll får endast utföras av auktoriserade tekniker från Sony. Felaktig användning och felaktiga reparationer kan medföra säkerhetsrisker.

**CLASS 1  
LASER PRODUCT  
TO EN 60825-1**

## *Avfallshantering för litiumjonbatterier*

- ❑ Ta inte i skadade eller läckande litiumjonbatterier. Vid livslängdens utgång ska de omedelbart kasseras enligt gällande föreskrifter.
- ❑ Batteribyte på felaktigt sätt medför risk för explosion. Byt endast ut mot nytt batteri av samma sort, eller en likvärdig sort som rekommenderas av tillverkaren. Kasta använda batterier enligt tillverkarens anvisningar.
- ❑ Batteriet i denna dator kan medföra risk för brand och kemiska brännskador vid felaktig hantering. Batteriet får ej tas isär, hettas upp över 60°C, eller förbrännas.
- ❑ Använda batterier ska kasseras omedelbart och enligt gällande föreskrifter.
- ❑ Förvaras utom räckhåll för barn.
- ❑ På vissa platser är det förbjudet att kasta litiumjonbatterier i hushålls- eller företagssoptorna.
- ❑ Utnyttja allmänna system för batteriinsamling.

## *Kassering av batteriet för säkerhetskopiering av internminnet*

- ❑ Datorn är utrustad med ett batteri som används vid säkerhetskopiering av internminnet, och som förmodligen inte kommer att behöva bytas under produktens livslängd. Kontakta VAIO-Link om det blir nödvändigt att byta detta batteri.
- ❑ Batteribyte på felaktigt sätt medför risk för explosion.
- ❑ Kasseras enligt gällande föreskrifter vid livslängdens slut.
- ❑ På vissa platser är det förbjudet att kasta litiumjonbatterier och andra batterier, som inte utgör en miljöfara, i hushålls- eller företagssoptorna.
- ❑ Utnyttja allmänna system för batteriinsamling.

## Välkommen

Gratulerar till ditt köp av en Sony VAIO. Sony har kombinerat marknadsledande teknologi för ljud, bild, databehandling och kommunikation för att skapa en dator av teknisk toppklass.

Här är några av de viktigaste egenskaperna:

- ❑ **Exceptionellt god prestanda.**
- ❑ **Rörlighet** - Det uppladdningsbara batteriet möjliggör flera timmars användning utan nätström.
- ❑ **Ljud och bild av Sony-klass** - LCD-skärmen med högupplösning ger dig tillgång till de senaste avancerade multimedieprogrammen, spelen och underhållningsprogrammen.
- ❑ **Multimediafunktioner** – Stöd för såväl ljud- som video-CD.
- ❑ **Anslutningsbar** – Datorn är försedd med Ethernet, USB 2.0 (Hög-, full- och låg hastighet) samt i.LINK. i.LINK är ett dubbelriktat digitalt gränssnitt för datautbyte. Med Memory Stick kan du enkelt överföra och dela med dig av digital information till kompatibla produkter.
- ❑ **Windows** - Datorn innehåller operativsystemet Microsoft Windows XP Professional eller Home Edition\* med Service Pack 1.
- ❑ **Kommunikationer** - Använd populära onlinetjänster, sänd och ta emot e-post och surfa på nätet.
- ❑ **Förstklassig kundsupport** - Om du har problem med datorn går du bara till webbplatsen VAIO-Link för att hitta en eventuell lösning:

<http://www.vaio-link.com>

Vi vill dock be dig att först försöka hitta lösningen på problemet i denna handbok, den tryckta handledningen **Guide to Troubleshooting and Using the VAIO Recovery and Documentation Disc\*** eller **Guide to Troubleshooting and Recovering your VAIO system\***, eller de handböcker och hjälpfiler som hör till kringutrustning och program, innan du kontaktar VAIO-Link.

\* Beroende på modell.



## Dokumentation

Dokumentationen består dels av tryckt information, och dels av användarhandböcker i elektronisk form som du läser på datorn. De elektroniska användarhandböckerna finns samlade i **VAIO Info Centre** på **VAIO Recovery and Documentation Disc** eller på **hårddisken**.

### Tryckt dokumentation

- ❑ Broschyren **Getting Started**, där du hittar en kort beskrivning av vad som finns i kartongen, samt anvisningar om hur du monterar och installerar datorn.
- ❑ Dokumentet **Specifications**, som innehåller en specifikationstabell och en lista över vilka program som följer med datorn.
- ❑ Handledningen **Guide to Troubleshooting and Using the VAIO Recovery and Documentation Disc\***, där du hittar lösningar på vanliga problem, en förklaring om syftet med och användningen av **VAIO Recovery and Documentation Disc** som levereras med datorn, samt information om VAIO-Link.  
ELLER:  
Handledningen **Guide to Troubleshooting and Recovering your VAIO system\***, där du hittar lösningar på vanliga problem och en förklaring av **VAIO hard disk drive recovery**, samt information om VAIO-Link;
- ❑ Villkoren i **Sony Guarantee**;
- ❑ Broschyren **Safety Regulations**;
- ❑ Broschyren **Modem Regulations**.

\* Beroende på modell.



## *Elektronisk dokumentation*

Dokumentationen i **VAIO Info Centre** innehåller följande handböcker:

- **Maskinvaruguiden** (denna handbok);
- **Programvaruguiden**, som kort beskriver funktionerna i de program som kan levereras med VAIO-datorer.

## *Andra källor*

- 1 Se även **Online Help** för det program du använder, där du hittar detaljerad information om programmets egenskaper, samt felsökningshjälp.
- 2 Besök även <http://www.club-vaio.com> där du hittar handledningar för VAIO-program.

## Ergonomisk information

Du kommer förmodligen att använda din bärbara dator i flera olika miljöer. Tänk om möjligt på följande ergonomiska faktorer, såväl vid stationära som bärbara arbetsstationer:

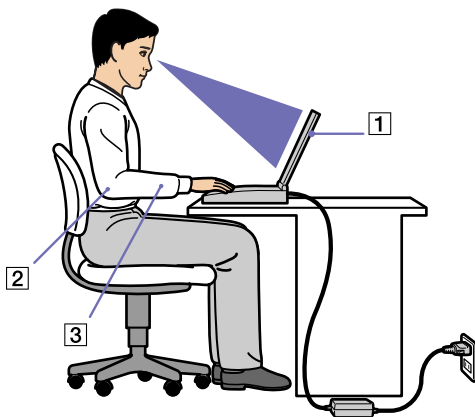

- ❑ **Datorns placering** – Ställ datorn rakt framför dig (1). Håll underarmarna vågrätt (2) med handlederna i ett neutralt, bekvämt läge (3) när du använder tangentbordet, pekplattan eller den externa musen. Låt överarmarna hänga ned längs med sidorna på ett naturligt sätt. Ta pauser med jämna mellanrum då du arbetar med datorn, Alltför mycket datoranvändning kan orsaka spänningar i muskler och senor.
- ❑ **Möbler och hållning** – Använd en stol med ordentligt stöd för ryggen. Justera stolen så, att dina fötter står rakt och jämnt på golvet. Ett fotstöd kan öka komforten i vissa fall. Sitt i avslappnad och upprätt ställning, och undvik att kuta ryggen eller att luta dig för långt bakåt.

- **Vinkel på datorskärmen** – Skärmen är ställbar - pröva dig fram tills du hittar rätt vinkel. Genom att vinkla skärmen rätt kan du minimera risken för ansträngda ögon och muskler. Justera även skärmens ljusstyrka.
- **Ljus** – Välj en plats där ljuset från fönster och lampor inte ger irriterande reflexer i skärmen. Använd indirekt ljussättning för att undvika ljusa fläckar på skärmen. Det finns också tillbehör till skärmen att köpa, som minskar irriterande reflexfenomen. Korrekt ljussättning skapar en bekvämare arbetsmiljö och gör dig mer effektiv i ditt arbete.
- **Placering av extern bildskärm** – Placera eventuell extern bildskärm på bekvämt avstånd för ögonen. Tillförsäkra att skärmen befinner sig i ögonhöjd eller aningen lägre när du sitter framför den.

## Använda din VAIO-dator

När du har läst och följt anvisningarna i den tryckta handledningen **Getting Started** och dokumentet **Specifications** kan du börja använda din dator på ett säkert sätt och med självförtroende. Läs vidare för att få ut så mycket som möjligt av din VAIO-dator.

- ❑ Placering av datorns olika delar ([sidan 13](#))
- ❑ Ansluta datorn till en strömkälla ([sidan 18](#))
- ❑ Installera datorn med Sony Notebook Setup ([sidan 21](#))
- ❑ Ändra storleken på videominnet ([sidan 23](#))
- ❑ Säker avstängning av datorn ([sidan 24](#))
- ❑ Använda tangentbordet ([sidan 25](#))
- ❑ Använda tangentbordet ([sidan 25](#))
- ❑ Använda den optiska enheten ([sidan 29](#))
- ❑ Använda diskettenheten ([sidan 34](#))
- ❑ Använda PC-kort ([sidan 36](#))
- ❑ Använda Memory Stick ([sidan 39](#))
- ❑ Använda modemmet ([sidan 42](#))
- ❑ Använda energisparlägen ([sidan 44](#))

## Placering av datorns olika delar

### Höger

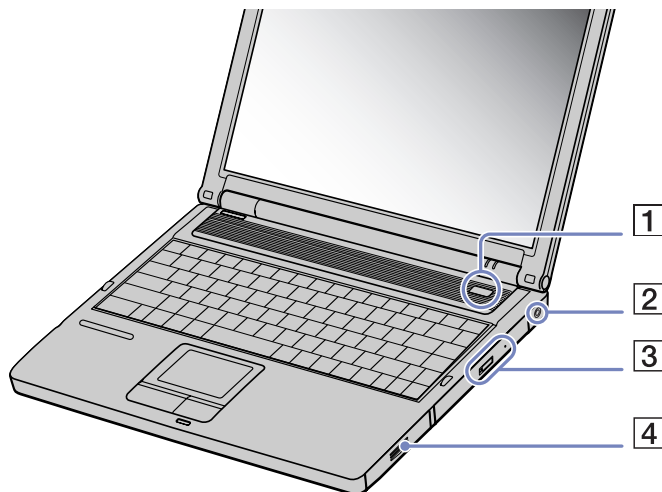

1	Power-knapp	/
2	DC In-port	(sidan 18)
3	CD-RW/DVD-ROM eller DVD±RW-enhet*	(sidan 29)
4	Batterifack	(sidan 19)

\* Beroende på modell. Läs det tryckta dokumentet **Specifications** för ytterligare information.

## Vänster

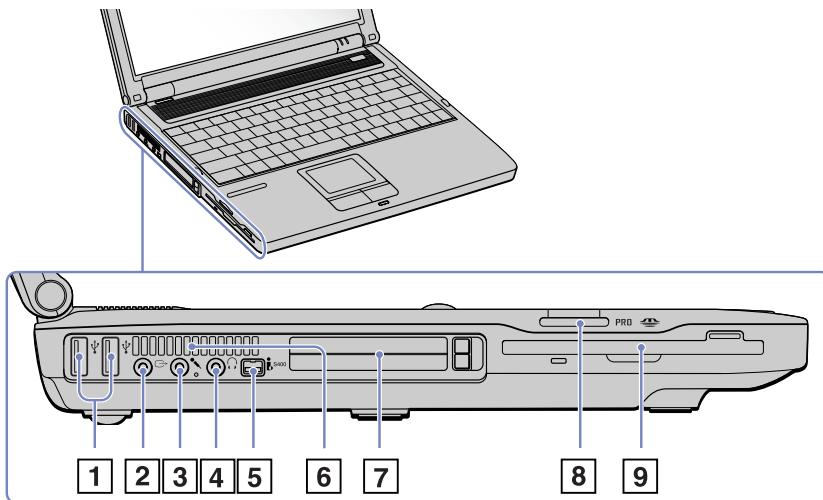

1	2 USB 2.0-portar (Hög-, full- och låg hastighet)	(sidan 58)
2	AV Out-anslutning (TV och linjeutgång)	(sidan 50)
3	Mikrofonanslutning	(sidan 57)
4	Anslutning för hörlurar	(sidan 56)
5	i.LINK-port	(sidan 61)
6	Luftintag	(sidan 14)
7	Fack för PC-kort	(sidan 36)
8	Fack för Memory Stick	(sidan 40)
9	Diskettenhet	(sidan 34)

 Luftintaget får inte vara blockerat när datorn är på.

## Framsidan

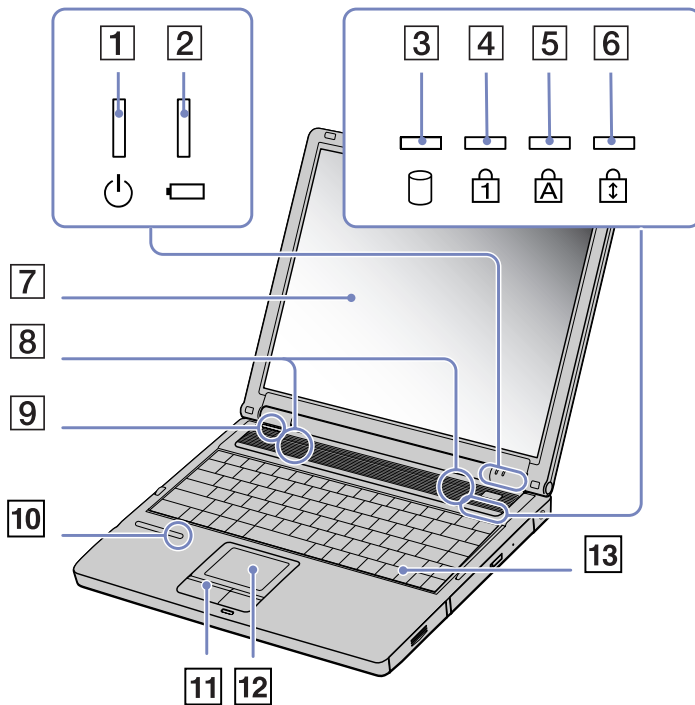

1	Strömindikator	<a href="#">(sidan 27)</a>
2	Batteriindikator	<a href="#">(sidan 27)</a>
3	Hårddiskindikator	<a href="#">(sidan 27)</a>
4	Num Lock-indikator	<a href="#">(sidan 27)</a>
5	Caps Lock-indikator	<a href="#">(sidan 27)</a>
6	Scroll Lock-indikator	<a href="#">(sidan 27)</a>
7	LCD-skärm	<a href="#">(sidan 25)</a>
8	Högtalare	<a href="#">(sidan 25)</a>
9	Modellbeteckning	/
10	Memory Stick-indikator	<a href="#">(sidan 27)</a>
11	Vänster/höger-knappar	<a href="#">(sidan 28)</a>
12	Pekplatta	<a href="#">(sidan 28)</a>
13	Tangentbord	<a href="#">(sidan 25)</a>



## Baksidan

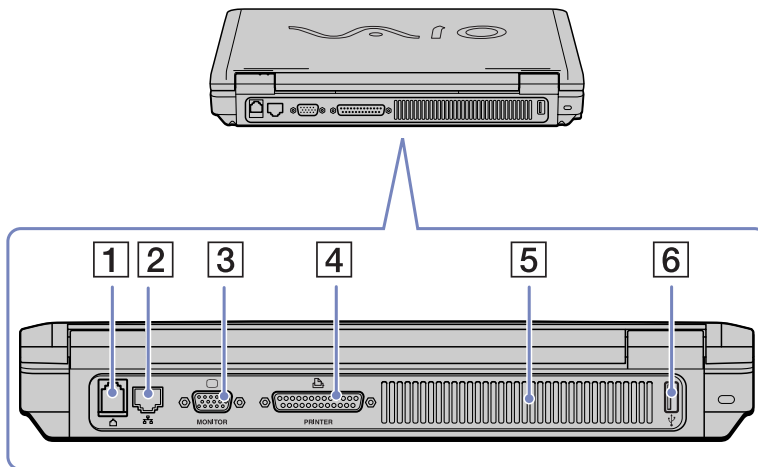

1	Ethernet-port	<a href="#">(sidan 64)</a>
2	Modemport	<a href="#">(sidan 42)</a>
3	Bildskärm/VGA-port	<a href="#">(sidan 49)</a>
4	Skrivarport	<a href="#">(sidan 59)</a>
5	Luftintag	<a href="#">(sidan 14)</a>
6	1 USB 2.0-port (Hög-, full- och låg hastighet)	<a href="#">(sidan 58)</a>

## Undersidan

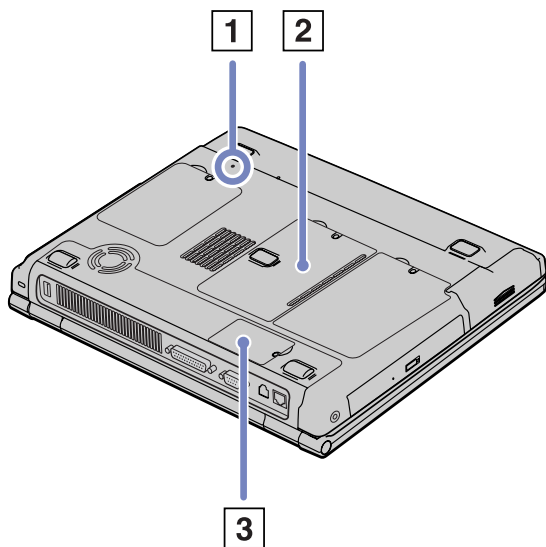

1	Reset-knapp	/
2	Lucka till minnesmodulfack	(sidan 65)
3	Lucka till modemfack	/

## Ansluta datorn till en strömkälla

Såväl nätadapter som uppladdningsbart batteri kan användas som strömkällor.

### Använda nätadaptern

Gör så här då du använder nätadaptern:

- 1 Anslut den kabel som är fäst i nätadaptern (1) till DC In-anslutningen (2) på datorn.
- 2 Anslut ena änden av nätsladden (3) till nätadaptern.
- 3 Anslut den andra änden av nätsladden till ett nätuttag (4).

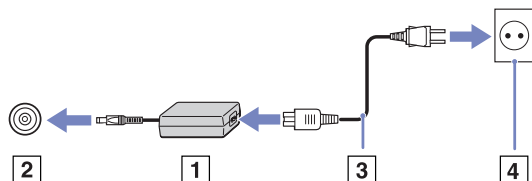

Datorn skall endast användas tillsammans med den medföljande nätadaptern.

Nätadaptern måste kopplas ur för att fullständigt bryta huvudströmmen till datorn.

Försäkra dig om att det är lätt att komma åt nätuttaget.

## Använda batteriet

Batteriet som levereras med datorn är inte fulladdat vid inköpstillfället.

### Montera batteriet

Gör så här för att montera in batteriet:

- 1 Öppna luckan till batterifacket.

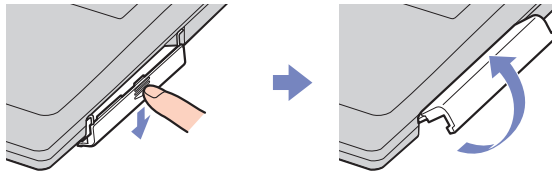

- 2 Placera batteriet med etiketten vänd uppåt i datorns batterifack.
- 3 Stäng luckan till batterifacket tills det säger klick.

 När datorn är direkt ansluten till ett nätuttag och har ett batteri isatt i batterifacket använder den nätuttaget som strömkälla.

### Ladda batteriet

Gör så här för att ladda batteriet:

- 1 Anslut nätadaptern till datorn.
- 2 Sätt i batteriet.  
Datorn börjar automatiskt ladda batteriet (batteriindikatorn blinkar med dubbelsekvenser medan batteriet laddas).  
Beroende på modell är din dator försedd med en eller två batteriindikatorer.

*Status för batteriindikator**Betyder att*

På	Datorn drivs av ström från batteriet.
Enstaka blinkningar	Strömmen i batteriet håller på att ta slut.
Dubbelblinkningar	Batteriet laddas.
Av	Datorn drivs av ström från nätuttaget.

 När strömmen i batteriet är på upphällningen blinkar både batteriindikatorn och strömindikatorn.

Se till att batteriet sitter i datorn när den är direktansluten till nätström. Batteriet fortsätter att ladda medan du använder datorn.

Om batterinivån faller under 10 % ska du antingen ansluta nätadaptern för att ladda upp batteriet igen, eller stänga av datorn och sätta i ett fulladdat batteri.

Batteriet som levereras med datorn är ett litiumjonbatteri och kan laddas upp när som helst. Att ladda upp ett batteri som är delvis urladdat påverkar inte batteriets livslängd.

Batteriindikatorn lyser när du använder batteriet som strömkälla. När batteriets livslängd håller på att ta slut börjar både batteriindikatorn och strömindikatorn att blinka.

Vissa program och viss kringutrustning medger inte att datorn går in i **Hibernate**-läge ens när batteriets livslängd håller på att ta slut. Spara ditt arbete ofta, och aktivera energihanteringslägen som **Standby** eller **Hibernate** manuellt för att undvika att data går förlorade vid batteridrift.

När datorn är direkt ansluten till ett nätuttag och har ett batteri isatt i batterifacket använder den nätuttaget som strömkälla.

*Avlägsna batteriet*

Gör så här för att avlägsna batteriet:

- 1 Stäng av datorn.
- 2 Öppna luckan till batterifacket.
- 3 Ta ut batteriet.
- 4 Stäng luckan till batterifacket.

 Data kan gå förlorade om du avlägsnar batteriet medan datorn är påslagen och inte ansluten till nätadaptern, eller om du avlägsnar batteriet medan datorn är i **Standby**-läge.

## Installera datorn med Sony Notebook Setup

Verktøget **Sony Notebook Setup** ger dig tillgång till systeminformation och systeminställningar, samt låter dig aktivera lösenordsskydd för din VAIO.

Gör så här för att använda Sony Notebook Setup:

- 1 Klicka på knappen **Start** i aktivitetsfältet i **Windows**.
- 2 Under **All Programs** väljer du **Sony Notebook Setup** och klickar därefter på **Sony Notebook Setup**. Fönstret **Sony Notebook Setup** visas.

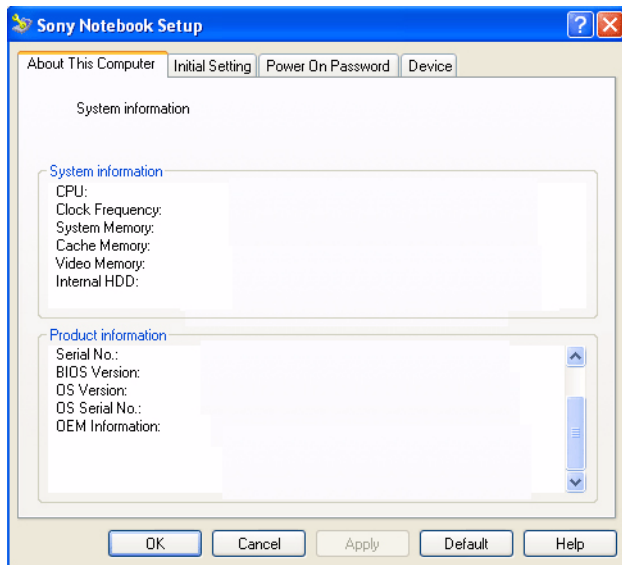

<i>Flik</i>	<i>Beskrivning</i>
About This Computer	Visar systeminformation, inklusive minneskapacitet, serienummer och BIOS-version.
Initial Setting	Väljer prioritetsordning för diskenheter och maskinvaruenheter då du laddar operativsystemet. Du kan ange hårddisken såväl som andra enheter som är anslutna till datorn. Du kan även justera volymen på de ljud som spelas upp när operativsystemet laddas.
Power On Password	Här ställer du in ett lösenord för att skydda din dator. Om du väljer detta alternativ måste du alltid komma ihåg lösenordet. Om du glömmer bort lösenordet kan du inte ändra denna inställning längre, och det kommer inte att gå att starta datorn.
Device	Avaktiverar portar eller maskinvaruenheter för att frisätta resurser för systemet. Om du vill ändra portinställningar väljer du en port och klickar på <b>Settings</b> i fliken <b>Device</b> .

3 Välj den flik som innehåller inställningen du vill ändra på.

4 Klicka på **OK** när du är färdig.  
Inställningen är nu ändrad.

 För ytterligare information om varje alternativ klickar du på Help på skärmen **Sony Notebook Setup** så att hjälpfilen visas.

Om du öppnar **Sony Notebook Setup** som användare med begränsad åtkomst så kommer endast fliken **About This Computer** att synas.

## Ändra storleken på videominnet

Du kan ändra storleken på datorns videominne i BIOS (Basic Input/Output System). Om du ändrar på videominnets storlek ändras också storleken på datorns huvudminne automatiskt.

Ett större videominne gör att grafikkrävande program som bildredigeringsprogram och dataspel kan köras snabbare. Dock minskar datorns konventionella minne i takt med att du ökar videominnet. Med mindre konventionellt minne kan det gå långsammare att växla mellan program som är öppna samtidigt.

Gör så här för att ändra storleken på datorns videominne:

- 1 Slå på datorn.  
Kontrollera noga att ingen kringutrustning (förutom nätadaptern) är ansluten.
- 2 När Sony-logotypen visas trycker du på <F2>-tangenter.  
Nu visas fönstret BIOS setup.
- 3 Välj fliken **Advanced** med hjälp av höger piltangent.
- 4 Bland alternativen under fliken **Advanced** väljer du **UMA Video Memory size** med hjälp av nedåtpiltangenten.
- 5 Tryck på **Enter**.  
Ett pop-up-fönster med tre minnesstorlekar visas: 32 MB, 64 MB och 128 MB.
- 6 Välj en minnesstorlek i pop-up-fönstret.
- 7 Tryck på **Enter**.  
Minnesstorleken är nu ändrad.
- 8 Tryck på <Esc> för att avsluta och stänga fönstret BIOS setup.
- 9 Välj **Exit (save Changes)** och tryck sedan på **Enter**.  
Ett pop-up-fönster visas, med frågan: **Save configuration and exit now?**
- 10 Välj **Yes** för att spara ändringarna och avsluta.  
Datorn startas nu om.  
-eller-  
välj **No** för att återvända till fönstret BIOS setup.



Du kan kontrollera storleken på videominnet på fliken **About the Computer** i VAIO Notebook Setup.



## Säker avstängning av datorn

Det är viktigt att du stänger av datorn på rätt sätt så att du inte blir av med data som du inte sparar.

Så här stänger du av datorn:

- 1 Stäng av eventuell kringutrustning som är ansluten till datorn.
- 2 Klicka på knappen **Start**.
- 3 Klicka på **Turn Off Computer**.  
Fönstret **Turn off computer** visas.
- 4 Klicka på **Turn Off**.
- 5 Svara på de uppmaningar som visas, om att spara dokument eller tänka på andra användare, och vänta på att din dator stängs av automatiskt.  
Strömindikatorn släcks.

 Se den tryckta handledningen **Troubleshooting guide** om du har problem med avstängningen av datorn.













## Använda tangentbordet

Tangentbordet är snarlikt de tangentbord som hör till stationära datorer, men har några extra tangenter för sådana funktioner som är specifika för bärbara datorer.

Besök **Windows Help and Support Center** för mer information om standardtangenterna.

Webbplatsen VAIO-Link ([www.vaio-link.com](http://www.vaio-link.com)) innehåller också ordförklaringar, för att underlätta användandet av tangentbordet.

### Kombinationer och funktioner med <Fn>-tangenter



Kombinationer/ Funktion	Funktioner
<Fn> +  (F3): högtalarbrytare	Slår omväxlande av och på den inbyggda högtalaren.
<Fn> +  (F4): högtalarvolym	Justerar den inbyggda högtalarens volym. Tryck <Fn>+<F4> för att höja volymen, och därefter  eller  . Tryck <Fn>+<F4> för att sänka volymen, och därefter  eller  .
<Fn> +  (F5): reglera ljusstyrkan	Justerar LCD-skärmens ljusstyrka. Tryck <Fn>+<F5> för att öka ljusets intensitet, och därefter  eller  . Tryck <Fn>+<F5> för att minska ljusets intensitet, och därefter  eller  . Du kan se ljusstyrkan ändras direkt på skärmen.
<Fn> +  (F7)*: byta till extern bildskärm	Används för att växla mellan LCD-skärmen, en extern visningsenhet (bildskärm eller TV, beroende på vilken som nu är ansluten) eller samtidig visning på LCD-skärmen och den externa visningsenheten. Denna funktion kan endast användas av den förste användaren som loggar in, och kommer inte att fungera med ett andra användarkonto.
<Fn> +  (F12): Hibernate	Försätter systemet i <b>Hibernate</b> -läge, som är det läge som konsumerar minst energi. Tryck på power-knappen för att aktivera systemet igen. Mer information om energihantering hittar du i avsnittet <b>Använda energisparlägen (sidan 44)</b> .

\* Denna funktion kan endast användas av den första användaren som loggar in. Den kommer inte att fungera efter växling till ett annat användarkonto. Om en annan användare vill byta visningsenhet till en extern bildskärm eller TV, använder han bildskärmsegenskaperna för att byta till en extern bildskärm eller TV.



 Vissa funktioner är inte tillgängliga förrän Windows har startats.

## Felsökning för ljud

### Det hörs inget i högtalarna

- De inbyggda högtalarna kan vara avstängda. Tryck **<Fn>+<F3>** för att slå på högtalarna.
- Högtalarvolymen kan vara för lågt inställd. Tryck **<Fn>+<F4>** och därefter  eller  för att höja volymen.
- Om datorn drivs med batteri - kontrollera att batteriet är korrekt isatt och laddat.
- Kontrollera att volymen i programmet är tillräckligt högt ställd om du använder ett program som har intern volymkontroll.
- Kontrollera volymkontrollerna i Windows.





## Indikatorer

Indikator	Funktioner
Ström 	<b>Power on:</b> grönt ljus. <b>Standby:</b> blinkar mörkorange.
Batteri 	Anger batteriets status.
Memory Stick 	Börjar lysa när <b>Memory Stick</b> används. Släcks när <b>Memory Stick</b> inte längre används.

### Lampa

### På

### Av

Hårddisk 	Data läses av, eller skrivs till hårddisken.	Ingen kommunikation med hårddisken pågår.
Num Lock 	Börjar lysa när siffertangenterna i sifferknappsatsen är aktiva.	Slocknar när bokstavstangenterna i knappsatsområdet är aktiva.
Caps Lock 	Tänds när Caps Lock är aktiverad och bokstäverna du skriver blir versaler (stora bokstäver). Håll ned tangenten <b>&lt;Shift&gt;</b> för att skriva gemener (små bokstäver) när <b>Caps Lock</b> är aktiverad.	Slocknar när bokstäverna du skriver blir gemener (små bokstäver) om du inte håller ned <b>&lt;Shift&gt;</b> -tangenten.
Scroll Lock 	Tänds när skärmskrollningen ändras (denna funktion stöds inte i alla program).	Slocknar när informationen rör sig normalt över skärmen.

## Använda pekplattan

Tangentbordet innehåller ett pekdon för att navigera på skärmen - pekplattan (1). Med hjälp av denna inbyggda pekplatta kan du peka på, markera, dra, och skrolla objekt på skärmen.

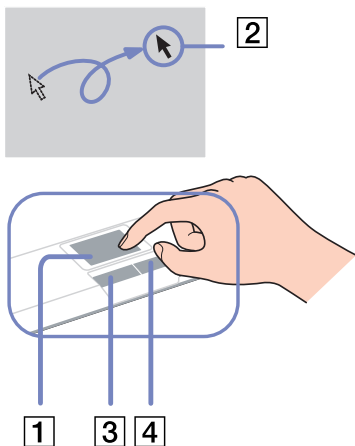

### Åtgärd

### Beskrivning

Peka	För ett finger över pekplattan för att placera pekaren (2) över ett objekt.
Klicka	Tryck en gång på vänster knapp (3).
Dubbelklicka	Tryck två gånger på vänster knapp.
Högerklicka	Tryck en gång på höger knapp (4). I många program visas en meny med genvägar vid högerklick.
Dra	Håll vänster knapp intryckt och för ett finger över plattan.
Skrolla	För fingertoppen längs med pekplattans högerkant för att skrolla vertikalt. För fingret längs med pekplattans nedre kant för att skrolla i horisontell riktning (skrollfunktionen är endast tillgänglig i program som stöder funktionen skroll med pekplatta).

## Använda den optiska enheten

Datorn är utrustad med en skivenhet. Se dokumentet **Specifications** för detaljerad information om din modell.

Gör så här för att sätta i en skiva:

- 1 Slå på datorn.
- 2 Tryck på utmatningsknappen (1) för att öppna enheten.  
Luckan glider då ut.
- 3 Placera en skiva i mitten på luckan, med etiketten vänd uppåt. Se till att skivan kommer på plats med ett klick.
- 4 För in och stäng luckan med ett lätt tryck.

 Se **Troubleshooting Guide** om du har problem med användningen av skivor.

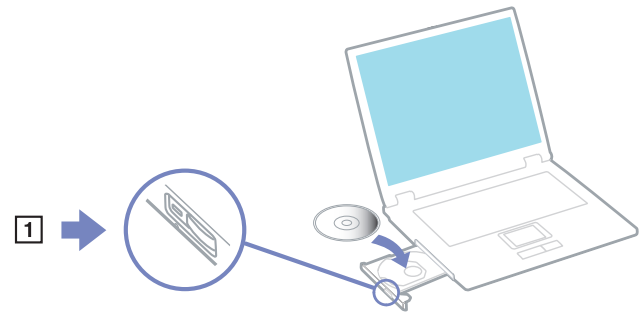

## Läsa och bränna CD- och DVD-skivor\*

Följ dessa rekommendationer för bästa möjliga resultat vid skrivande av data ("bränning") till CD och DVD :

- Om den data som skrivs till en skiva ska gå att läsa med en optisk enhet, måste sessionen avslutas innan skivan matas ut. Följ anvisningarna som levereras med programmet för att slutföra denna process.
- Använd endast runda skivor. Använd inte skivor som har annan form (stjärn-, hjärt-, eller rektangelformade osv.), eftersom detta kan skada skivenheten.
- Datorn får inte utsättas för våld (skakningar, slag eller stötar) då data skrivs till en skiva.
- Stäng av skärmläckaren innan du börjar bränna en skiva för att uppnå maximal skrivhastighet.
- Minnesresidenta funktioner för skivor kan ge upphov till instabilitet i systemet, eller förlust av data. Avsluta dessa funktioner innan du börjar bränna en skiva.

- ❑ Avsluta alla andra program än bränningsprogrammet då du ska bränna en skiva.
- ❑ Rör aldrig vid skivans yta. Fingeravtryck och damm på skivans yta kan orsaka skrivfel.
- ❑ Försätt aldrig din VAIO i ett energisparläge när du använder den förinstallerade programvaran och medan du använder CD-bränningsprogram.
- ❑ Sätt aldrig klisterlappar på skivorna. Detta gör skivorna obrukbara för all framtid.

\* Ultra Speed CD-RW stöds inte.

### Spela DVD-skivor

För maximal prestanda vid avspelning av DVD-skivor, följ dessa rekommendationer.

- ❑ Du kan spela upp DVD-skivor med hjälp av den optiska enheten och programmet **WinDVD for VAIO**. Se hjälpfilen för **WinDVD for VAIO** för detaljerad information.
- ❑ Avsluta alla öppna program innan du spelar upp en DVD-film.
- ❑ Använd inte minnesresidenta skivprogram eller residenta program för att påskynda åtkomsttiden till skivorna, eftersom de kan medföra att systemet blir instabilt.
- ❑ Se till att skärmläckaren är avaktiverad.
- ❑ Regionskoderna som sitter på DVD-skivor för att ange vilket i land och på vilken typ av spelare du kan spela skivan. Om det inte står '2' (Europa tillhör region '2') eller 'all' (vilket innebär att den kan spelas var som helst i världen) på DVD-skivan eller förpackningen, går det inte att spela skivan på denna spelare.
- ❑ Försök inte ändra regionkodsinställningarna för DVD-enheten. De problem som eventuellt uppstår vid ändring av regionkodsinställningarna för DVD -enheten omfattas inte av garantin.

## Felsökning för den optiska skivenheten

*Det går inte att växla mellan LCD-skärmen och teveapparaten och tvärtom*

Avlägsna eventuella DVD-skivor i den optiska enheten.

*Luckan till skivenheten öppnas inte*

- Kontrollera att datorn är påslagen, och tryck på utmatningsknappen på enheten.
- Klicka på **Start** och välj därefter **My Computer**. Högerklicka på den optiska enheten och välj **Eject**.
- Försäkra dig om att datorn inte är i **Standby** eller **Hibernate**-läge.
- Försök med följande om inget av ovanstående fungerar:  
Slå av datorn. Öppna luckan genom att föra in ett vasst, spetsigt föremål (till exempel ett gem) i hålet bredvid utmatningsknappen.

*Det går inte att spela upp en skiva*

- Efter att du har satt i skivan måste du vänta några sekunder så att systemet känner av skivan och du kan komma åt den.
- Se till att skivans etikettsida är vänd uppåt.
- Om det behövs ett speciellt program för att använda skivan, ska du kontrollera att programmet har installerats enligt medföljande anvisningar.
- Kontrollera högtalarvolymen.
- Rengör skivan med ett passande rengöringsmedel.
- Kontrollera att datorn endast drivs med ström från nätuttaget, och pröva sedan igen.
- Det kan ha uppstått kondens i enheten. Avlägsna skivan och lämna enheten öppen i cirka en timme. Ta ur batteriet medan du väntar på att kondensen försvinner.



### Det går inte att spela en DVD

- ❑ Om en regionkodsvarning visas när du använder en DVD-spelare, kan det bero på att den DVD du försöker spela upp inte är kompatibel med DVD-enheten i din dator. Regionskoden anges på skivans förpackning.
  - ❑ Ändra upplösningen under **Control Panel - Display** till en lägre upplösning.
  - ❑ Om du har bild men inget ljud, kontrollera då samtliga följande punkter:
    - ❑ Se till att DVD-spelaren inte är inställd på "mute" (tyst).
    - ❑ Kontrollera inställningarna för **Master Volume** i **Sounds and Audio Device Properties**.
    - ❑ Om du har anslutit externa högtalare, kontrollera då högtalarnas volyminställningar, och kontrollera anslutningarna mellan högtalarna och datorn.
    - ❑ Kontrollera i **Device Manager** att rätt drivrutiner är installerade. Klicka på **Start**, och därefter **Control Panel** för att visa **Device Manager**. Dubbelklicka på ikonen **System**. Klicka på fliken **Hardware** och klicka därefter på knappen **Device Manager**.
  - ❑ En smutsig eller skadad skiva kan medföra att datorn hänger sig medan den försöker läsa skivan. Starta vid behov om datorn, avlägsna skivan och kontrollera att den inte är smutsig eller skadad.
  - ❑ Kontrollera PG-inställningarna (PG=Parental Guidance, ett åldersgränsskydd) i DVD-programmet, eftersom de kan hindra dig från att spela vissa DVD-skivor.
-  Den fabriksinställda DVD-regionskoden på din dator är 2. Ändra inte denna inställning med hjälp av funktionen **Region Code Change** i Windows, eller med hjälp av annan programvara. Garantin täcker inga skador eller systemfel som uppstår på grund av att användaren ändrar DVD-regionskoden. Eventuella service- och reparationskostnader som uppstår av denna anledning skall betalas av användaren själv.
- Om ikonen **Display** inte visas omedelbart efter att du klickat på **Control Panel**, klickar du på **Switch to Classic View** på vänster sida.

### *Det går mycket långsamt att läsa CD/DVD-RW-skivor*

I regel har CD/DVD-RW-skivor lägre läshastighet än -ROM och -R-skivor. Läshastigheten kan också variera beroende på formatet.

### *Luckan till skivenheten matas inte ut trots att jag trycker på den*

- Kontrollera att datorn är påslagen.
- Det är möjligt att programmet för CD-bränning hindrar skivan från att matas ut.
- Kontrollera att datorn inte befinner sig i **Standby** eller **Hibernate**-läge.

### *Skivenhetens lucka matas ut trots att den klickat på plats.*

- Försäkra dig om att skivan är placerad med etikettsidan uppåt.
- Rengör skivan och skivenhetens lins med ett passande rengöringsmedel.
- Skivan kan vara repig. Prova med en annan skiva för att se om detta kan vara orsaken.
- Det kan ha uppstått kondens i enheten. Avlägsna skivan och lämna enheten öppen i cirka en timme. Ta ur batteriet medan du väntar på att kondensen försvinner.

## Använda diskettenheten

Datorn är utrustad med en diskettenhet.

### Sätta i en diskett

Gör så här för att sätta i en diskett:

- 1 Fatta disketten (1) med etikettsidan vänd uppåt.
- 2 Tryck försiktigt in disketten i diskettenheten (2) tills den kommer på plats med ett klick.

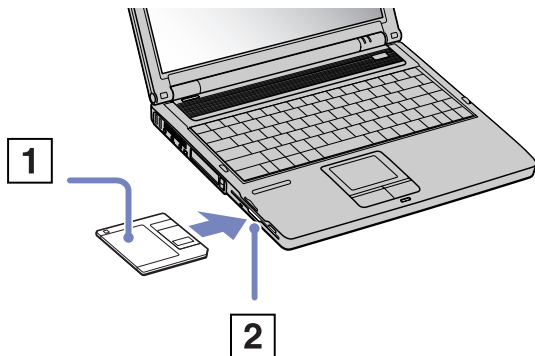

## Ta ut en diskett

Gör så här för att ta ut en diskett:

När du har använt disketten färdigt väntar du tills lysdiodsindikatorn (1) slocknar, och trycker därefter på utmatningsknappen (2) för att ta ut disketten.

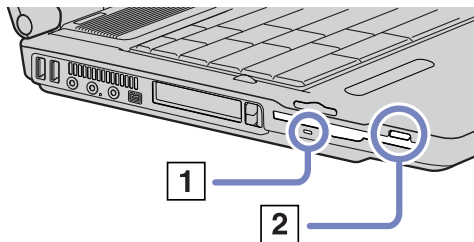

! Tryck inte på utmatningsknappen när lysdiodsindikatorn lyser. Disketten kan skadas.

## Använda PC-kort

Datorn innehåller två fack för PC-kort. PC-kort gör det möjligt att ansluta bärbara externa enheter. Du behöver inte stänga av datorn när du sätter i ett PC-kort.

### Sätta i ett PC-kort

Gör så här för att sätta i ett PC-kort:

- 1 För in PC-kortet i ett av PC-kortsfacken, med etiketten på framsidan vänd uppåt.



- 2 Tryck försiktigt fast PC-kortet i kontakten. Systemet upptäcker PC-kortet automatiskt. Ikonen **Safely Remove Hardware** visas i aktivitetsfältet.

 Vissa enheter kanske inte fungerar vid återgång till **Normal**-läge från **Standby**-läge eller **Hibernate**-läge.

Datorn kommer att återgå till ursprungsläget om du startar om den.

Facken för PC-kort rymmer (samtidigt) två Type I, två Type II eller ett Type III PC-kort. Dessa fack är kompatibla med Card Bus-portar.

Använd det nedre facket för Type III PC-kort.

För vissa PC-kort måste inaktiva enheter avaktiveras när du använder PC-kortet. Använd Sony computer Setup för att avaktivera enheter.

Kontrollera att du använder PC-korttillverkarens allra senaste drivrutin för programvaran.

Om ett "!" visas på fliken **Device Manager** i dialogrutan **System Properties** skall drivrutinen tas bort och installeras om.

Du behöver inte stänga av datorn när du sätter i eller tar ut ett PC-kort.

Försök inte att med våld tvinga in ett PC-kort i facket. Kontaktstiften kan skadas. Kontrollera att du sätter in PC-kortet i rätt riktning om du har problem med att sätta i ett PC-kort. Se handboken som följde med PC-kortet för ytterligare användaranvisningar.

Vid användning av vissa PC-kort händer det att datorn inte känner igen vissa anslutna enheter om du växlar mellan **Normal** drift och något av energisparlägena **Standby** eller **Hibernate** när kortet är isatt. Detta problem löser du genom att starta om datorn.

Bär inte omkring på datorn medan du rör vid huvudänden på ett PC-kort, eftersom tryck eller stötar kan skada kontaktstiften.

Vi rekommenderar att du alltid använder samma fack för ett PC-kort, då fackbyte kan orsaka problem med vissa PC-kort.

### Ta ut ett PC-kort

Följ nedanstående anvisningar för att avlägsna ett PC-kort när datorn är på. Om du inte tar ut kortet på rätt sätt kan det bli fel på systemet. Om du vill avlägsna kortet när datorn är avstängd istället, hoppar du över steg 1 till 7.

Gör så här för att avlägsna ett PC-kort:

- 1 Dubbelklicka på ikonen **Safely Remove Hardware** i aktivitetsfältet. Dialogrutan **Safely Remove Hardware** visas.
- 2 Välj den maskinvaruenhet du vill koppla ur.
- 3 Klicka på **Stop**.
- 4 Kontrollera i dialogrutan **Stop a Hardware Device** att enheten säkert kan avlägsnas från systemet.
- 5 Klicka på **OK**.  
En dialogruta visas, som förklarar att det är säkert att ta bort enheten.
- 6 Klicka på **OK**.
- 7 Klicka på **Close**.
- 8 Tryck på PC Card release button, så att den skjuter ut.
- 9 Tryck på PC Card release button en gång till, så att PC-kortet matas ut.

- 10 Ta ett milt tag i kortet och dra ut det ur facket.
- 11 Om utmatningsknappen för PC-kortet fortfarande står ut trycker du tillbaka den för att stänga frontpanelsskyddet.

 Att koppla ur PC-kortet från datorn när den fortfarande är påslagen, kan orsaka systemkrasch och förlust av data som inte sparats. Klicka på PC-kortsikonen i aktivitetsfältet och stäng av kortet innan du avlägsnar det. Stäng alla program som använder PC-kortet innan det avlägsnas, eftersom data annars kan gå förlorad.

Datorn får inte gå in i **Hibernate**-läge när kortet är isatt. Den får däremot gå in i **Standby**-läge. Vi rekommenderar att du tar ur kortet innan datorn går in i **Hibernate**-läge, eller när datorn är inställd på att automatiskt gå in i **Hibernate**-läge vid batteridrift.

Vissa PC-kort och deras funktioner är eventuellt inte kompatibla med denna dator.

## Felsökning för PC-kort

### Mitt PC-kort fungerar inte

- Se till att PC-kortet är kompatibelt med din version av Windows.
- Använd **Sony Notebook Setup** för att avaktivera enheter som du för tillfället inte använder.

## Använda Memory Stick

Din VAIO-dator är utformad med stöd för Memory Sticks. Memory Stick är en liten kompakt, bärbar och mångsidig apparat som är speciellt framtagen för digital dataöverföring och -mottagning med kompatibla produkter, som digitalkameror, mobiltelefoner och CLIE-handdatorer. Eftersom den är löstagbar kan den användas för extern lagring av data.

Flashminnen kan användas för att ladda ned vad som helst som kan omvandlas till digitala data - som bilder, musik, ord, ljud, filmer och fotografier. Medlemmarna i Memory Stick-familjen skiljer sig åt avseende kapacitet och kompatibilitet. För mer information om Memory Sticks går du till **VAIO Info Centre**, klickar på **Welcome > Cool Sony Links** och sedan på **Memory Stick**. Detta tar dig till rätt webbplats.

Se det tryckta dokumentet **Specifications** för upplysningar om vilka typer av Memory Stick som är kompatibla med din VAIO, samt om det finns några begränsningar.

- ❑ Det går bra att köpa Memory Sticks från webbplatsen Sony Style ([www.sonystyle-europe.com](http://www.sonystyle-europe.com)), eller från din lokale återförsäljare av Sony-produkter.
- ❑ Mer ingående information om vilka CLIE-handdatorer som är kompatibla med vilken typ av Memory Sticks hittar du här: [www.clie-link.com](http://www.clie-link.com).
- ❑ Mer ingående information om vilka VAIO-datorer som är kompatibla med vilka Memory Sticks hittar du här: [www.vaio-link.com](http://www.vaio-link.com).



## Skrivskydda en Memory Stick

**Memory Sticks** har utrustats med ett raderingsskydd i form av en spärren, för att skydda värdefull data från att raderas eller skrivas över av misstag.

Skjut spärren till höger eller vänster\* för att skrivskydda alternativt låsa upp raderingsskyddet. När spärren för raderingsskyddet är öppen kan data sparas på Memory Stick. När spärren för raderingsskyddet är stängd kan data läsas från, men inte sparas på, Memory Stick.

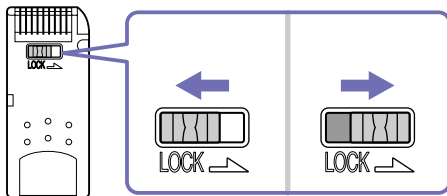

\* 128 MB Memory Stick har ett vertikallås.

## Sätta i en Memory Stick

Det finns två sätt att sätta i en Memory Stick i datorn:

- Använda Memory Stick-facket,
- Använda ett av PC-kortfacken. För att detta ska gå behöver du en PC-kortsadapter som finns som tillvalsutrustning.

Det går endast att sätta i en Memory Stick åt gången.

Gör så här för att sätta i en Memory Stick med hjälp av Memory Stick-facket:

- 1 När du har lagrat din data från den digitala enheten, sätter du i Memory Stick med pilen vänd uppåt och mot Memory Stick-facket.

- 2 Skjut försiktigt in Memory Stick i facket tills den kommer på plats med ett klick. Datorn känner automatiskt av, att en Memory Stick har anslutits, och visar den som en lokal enhet i fönstret **My Computer** under en viss bokstavsbezeichnung (som beror på hur din dator är konfigurerad).



- ! Håll i Memory Stick med pilen pekande i rätt riktning när du för in den i skåran. Tryck inte in Memory Stick i facket med våld om du stöter på motstånd, eftersom du då kan skada datorn eller Memory Stick.

### Ta ut en Memory Stick

Gör så här för att ta ut en Memory Stick med hjälp av Memory Stick-facket:

- 1 Kontrollera att åtkomstlampan inte lyser.
  - 2 Tryck in Memory Stick mot datorn.  
Memory Stick matas ut.
  - 3 Dra ut Memory Stick ur facket.
-  Var alltid försiktig då du tar ut Memory Stick, annars kan den flyga ut helt oväntat. Vi rekommenderar att du avlägsnar Memory Stick innan du stänger av datorn.

## Använda modemet

Datorn är utrustad med ett inbyggt modem.

För att kunna använda Internet och onlinetjänster, registrera din dator och program och kontakta VAIO-Link måste du ansluta till telenätet.

Gör så här för att ansluta datorn till en telefonlinje:

- 1 Plugga in ena änden av telefonsladden (1) i telefonjacket  på datorn.
- 2 Anslut den andra änden till jacket i väggen (2).

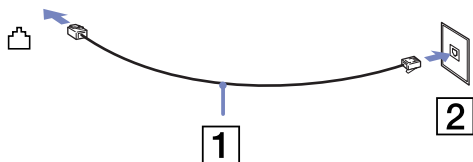

## Felsökning av modemmet

### Mitt modem fungerar inte eller det går inte att upprätta en anslutning

- Kontrollera att telefonsladden är ansluten till datorn.
- Se till att modemmet är den enda apparat som är ansluten till din telefonlinje.
- Kontrollera att telefonlinjen fungerar. Detta gör du genom att ansluta en vanlig telefon till väggjacket och lyssna om du får en kopplingston.
- Kontrollera att programmet ringer till rätt telefonnummer. Det är möjligt att modemets uppringningsläge inte är kompatibelt med din telefonlinje.
- Om du finns bakom en **P**rivate **A**utomatic **B**ranch **eX**change (PABX - ett slags företagsväxel) är det möjligt att modemmet inte fungerar.

- ❑ I dialogrutan **Phone and Modem Options (Control Panel / Phone and Modem Options)** kontrollerar du att modemet finns med i listan under fliken **Modems** och att platsinformationen (location) är korrekt under fliken **Dialing Rules**.  
Om ikonen **Phone and Modem Options** inte visas klickar du på **Switch to Classic View** på vänster sida.
- ❑ En landsspecifik telefonkontakt levereras med din VAIO -dator, så att du kan ansluta telefonsladden till väggjacket.  
Vi rekommenderar att du använder den medföljande kontakten, eftersom användning av andra telefonkontakter kan försämra anslutningskvaliteten.
- ❑ Din dator kan inte anslutas till mynttelefoner, och fungerar eventuellt inte heller med multipla telefonlinjer eller företagsväxlar (PBX). Om du ansluter modemmet till en parallellansluten telefonlinje, kan det hända att modemmet och den andra apparaten som är ansluten inte fungerar ordentligt. Några av dessa anslutningar kan medföra alltför kraftig elström och skada det interna modemmet.
- ❑ Endast DTMF (tonval) stöds.
- ❑ Innan du börjar använda modemmet måste du ange i vilket land du faktiskt använder det. En detaljbeskrivning av hur du väljer aktuell plats finns i avsnittet **Konfigurera modemmet i Programvaruguiden**.
- ❑ Dra inte alltför hårt i det böjliga skyddet.

### *Modemanslutningen är långsam*

Det finns många faktorer som påverkar anslutningshastigheten för modemmet, bland annat brusnivån på telefonlinjen och kompatibilitet med teleutrustning (som faxmaskiner och andra modem). Kontrollera följande om du tycker att modemmet inte ansluter ordentligt till andra PC-baserade modem, faxmaskiner, eller din internetleverantör.

- ❑ Be telefonbolaget kontrollera att din telefonlinje är brusfri.
- ❑ Om ditt problem har med faxanvändning att göra, ska du kontrollera att det inte är något problem med den faxmaskin du ringer till, och att den är kompatibel med faxmodem.

- ❑ Om det inte går att ansluta som det ska till din internetleverantör, kontrollera då först att det inte beror på att de har tekniska problem.
- ❑ Försök att ansluta modemmet till en annan telefonlinje om det finns en tillgänglig.

## Använda energisparlägen

Vid batteridrift kan du utnyttja inställningarna för energibesparing för att skona batteriets livslängd. Förutom det normala driftsläget där du kan stänga av vissa enheter, är datorn utrustad med två särskilda lägen för att spara energi: **Standby** och **Hibernate**. Du bör vara medveten om att datorn vid batteridrift automatiskt går in i **Hibernate**-läge när bara 7% av batteriets laddning återstår, oberoende av vilka energihanteringsinställningar du angett.

 Om batterinivån faller under 10 procent ska du antingen ansluta nätadaptern för att ladda upp batteriet igen, eller stänga av datorn och sätta in ett fulladdat batteri.

## Använda Normal-läge

Detta är det normala läget för datorn när den används. I detta läge lyser den gröna strömindikatorlampan. Det går att stänga av vissa enheter när du inte arbetar, till exempel LCD-skärmen eller hårddisken.

## Använda Standby-läge

I **Standby**-läge stängs LCD-skärmen av, och hårddisken samt processorn konsumerar mindre energi. Strömindikatorn blinkar mörkorange i detta läge.

Gör så här för att aktivera Standby-läge:

Gå till **Start/Turn Off Computer** och tryck på **Stand By**.

Eller tryck ned tangenterna **<Fn>+<Esc>** samtidigt.

Tryck på vilken tangent som helst för att återgå till **Normal**-läge.

-  Datorn kommer att stängas av automatiskt om du trycker på power-knappen under mer än fyra sekunder. När datorn befinner sig i **Standby**-läge går det inte att sätta i några skivor. Det går fortare för datorn att återgå från **Standby**-läge än från **Hibernate**-läge. **Standby** använder mer ström än **Hibernate**.

### Använda Hibernate-läge

Systemets status sparas på hårddisken och strömmen stängs av. I detta läge är strömindikatorn släckt.

Gör så här för att aktivera Hibernate-läge:

Tryck på **<Fn>+<F12>**.

Skärmen **Hibernating** visas, och datorn går in i **Hibernate**-läge.

eller gör så här:

Klicka på **Start**, och välj därefter **Turn Off Computer**.

På skärmen **Turn off computer** håller du ned **<Shift>**-tangenter och trycker på **Hibernate**.

Gör så här för att återvända till Normal-läge:

Slå på datorn genom att trycka på power-knappen.

Datorn återgår till sitt föregående stadium.

-  Datorn kommer att stängas av automatiskt om du trycker på power-knappen under mer än fyra sekunder. När datorn befinner sig i **Hibernate**-läge går det inte att sätta i några skivor. **Hibernate**-läge kräver mer tid än **Standby**-läge för att aktiveras. Det tar också längre tid att återgå till normalläge från **Hibernate**-läge än från **Standby**-läge. I **Hibernate**-läge förbrukas mindre ström än i **Standby**-läge. Datorn får inte rubbas förrän strömindikatorn har slocknat.

## Felsökning för energihantering

### Inställningarna för energihantering svarar inte

Operativsystemet i datorn kan bli instabilt om ett läge med låg energiförbrukning, som **Hibernate** initieras, och sedan ändras innan datorn helt har gått in i läget med låg energiförbrukning.

Gör så här för att återställa datorn till normal driftsstabilitet:

- 1 Avsluta alla program som är öppna.
- 2 Tryck på **<Ctrl>+<Alt>+<Delete>** samtidigt och välj **Restart** från rullgardinsmenyn. Datorn startas nu om.
- 3 Om detta inte fungerar trycker du ned power-knappen och håller den intryckt i mer än fyra sekunder för att stänga av datorn.

## Ansluta kringutrustning

Datorns olika anslutningsportar kan användas för att ge den fler funktioner.

- ❑ Ansluta en extern visningsenhet (sidan 48)
- ❑ Välja visningslägen (sidan 52)
- ❑ Använda funktionen Dual Display (sidan 53)
- ❑ Ansluta externa högtalare (sidan 56)
- ❑ Ansluta en extern mikrofon (sidan 57)
- ❑ Ansluta en USB-enhet (sidan 58)
- ❑ Ansluta en skrivare (sidan 59)
- ❑ Ansluta en i.LINK-enhet (sidan 61)
- ❑ Ansluta till nätverk (LAN) (sidan 64)

 Datortillbehör och kringutrustning från Sony finns hos din lokala återförsäljare, och kan även kan beställas från Sonys webbplats: [www.sonymstyle-europe.com](http://www.sonymstyle-europe.com)

Ytterligare information om anslutningskompatibilitet finns på webbplatsen VAIO-Link: [www.vaio-link.com](http://www.vaio-link.com)



## Ansluta en extern visningsenhet

Du kan ansluta en extern visningsenhet till datorn. Här följer några exempel på enheter som kan användas med datorn:

- Datorbildskärm (monitor);
- Multimediaskärm för datorer;
- TV-apparat;
- Projektor.

 Stäng av datorn och kringutrustningen, och koppla ur nätadaptern och nätsladden innan du ansluter den externa visningsenheten.

Anslut nätsladden efter att alla andra kablar är anslutna.

Slå på kringutrustningen, och slå därefter på datorn.

Externa visningsenheter används som extraskärmar.

Windows har också den unika möjligheten att använda en extern bildskärm för att sätta upp ett virtuellt skrivbord.

## Ansluta en datorbildskärm

Gör så här för att ansluta en datorbildskärm:

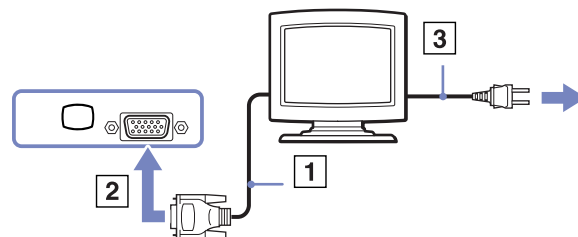

- 1 Anslut skärmkabeln (1) (ingår ej) till bildskärms/VGA-anslutningen (2)  på datorn.
- 2 Vid behov ansluter du ena änden av monitorns nätkabel (3) till monitorn, och den andra änden till ett nätuttag.



## Ansluta en multimediaskärm för datorer

Du kan ansluta datorn till en multimediaskärm för datorer som inkluderar inbyggda högtalare och en mikrofon.

Gör så här för att ansluta en multimediaskärm för datorer:

- 1 Anslut skärmkabeln (1) till bildskärms/VGA-anslutningen (2)  på datorn.
- 2 Anslut högtalarkabeln (3) till anslutningsporten för hörlurar (4)  på datorn.
- 3 Anslut mikrofonkabeln (5) till mikrofonanslutningen (6)  på datorn.

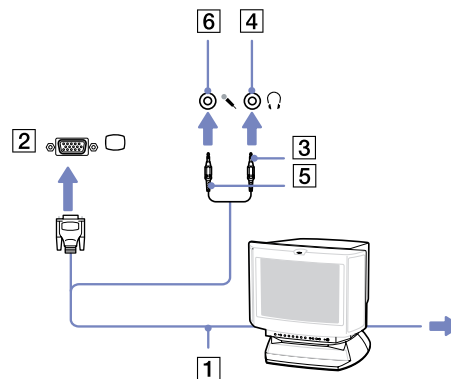

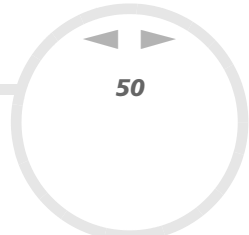

## Ansluta en TV-apparat

Gör så här för att ansluta en TV till datorn:

- 1 Anslut ena änden av audio/video-kabeln (1) (tillval) till AV Out-anslutningen (2) (gul) och den andra änden till TV-apparaten.
- 2 Anslut TV-apparatens nätsladd (3) till ett nätuttag.
- 3 Byt ingångskanal (input channel) på TV-apparaten till external input (extern signal).
- 4 Installera TV-konfigurationssystemet.

 Se handboken som följde med kringutrustningen för ytterligare upplysningar om installation och användning.

Om du sätter i en DVD i DVD-ROM-enheten för att titta på video på TV-apparaten, kan det hända att tangentkombinationen **<Fn>+<F7>** inte kan användas för att växla mellan LCD-skärmen och TV-apparaten.

### Lösning:

1. Mata ut DVD-skivan ur datorn.
2. Växla mellan LCD-skärmen och TV-skärmen med tangentkombinationen **<Fn>+<F7>** när du har matat ut DVD-skivan.

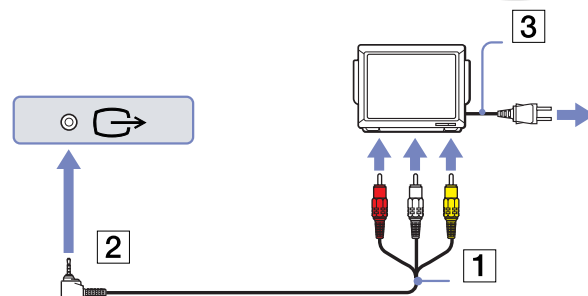

Bilden visas nu på både LCD-skärmen och TV-skärmen. Sätt i DVD-skivan igen för att starta DVD-programmet.

Om skärmmupplösningen på datorn är mer än **1024 x 768** bildpunkter, går det inte att visa hela bilden på TV-apparaten. Det dolda området på TV-skärmen kan visas om du flyttar markören i datorn. Om du vill visa hela bilden måste du ändra skärmmupplösningen på datorn till **800 x 600** eller **1024 x 768** bildpunkter.



## Ansluta en projektor

Gör så här för att ansluta en projektor:

- 1 Anslut RGB-signalkabeln (1) till anslutningen bildskärm/VGA (2) som har symbolen .
- 2 Anslut audiokabeln (3) (ingår ej) till anslutningsporten för hörlurar (4) med symbolen .
- 3 Anslut RGB-signalkabeln och audiokabeln till motsvarande anslutningar i projektorn (5).
- 4 Anslut projektorns nätsladd (6) till ett nätuttag.

 I vissa situationer går det inte att visa bilden på datorns LCD-skärm samtidigt som på en extern skärm eller projektor.

Med hjälp av tangentkombinationen **<Fn>+<F7>**, kan du växla mellan datorns LCD-skärm och den externa skärmen.

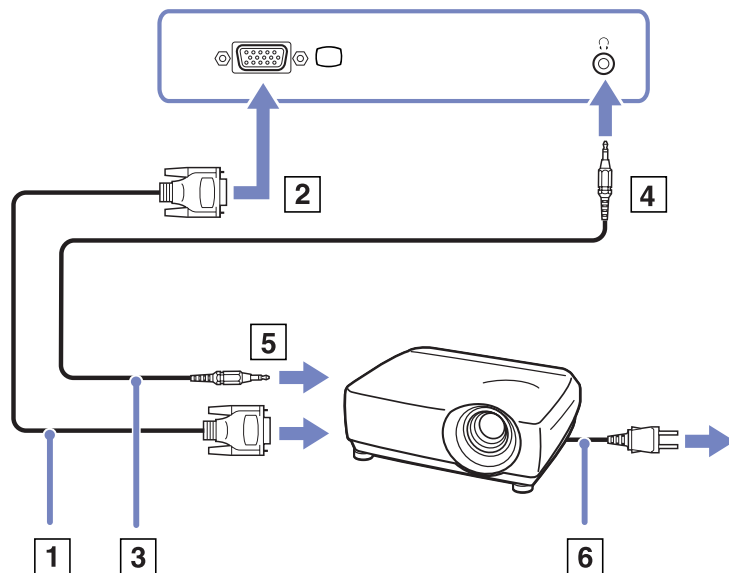

## Välja visningslägen

Denna notebook använder ATI RADEON IGP 345M Chipset. Du kan välja vilken skärm som ska användas när datorn är ansluten till en extern skärm.

Gör så här för att välja en skärm:

- 1 Klicka på knappen **Start** och välj sedan **Control Panel**.  
Fönstret **Control Panel** visas.
  - 2 Klicka på **Appearance and Themes**.
  - 3 Klicka på **Display**.  
Nu visas dialogrutan **Display Properties**.
  - 4 Klicka på fliken **Settings**.
  - 5 Klicka på knappen **Advanced**.  
Dialogrutan **ATI RADEON IGP 345M Properties** visas.
  - 6 Klicka på fliken **Displays**.  
Välj någon av ikonerna **Monitor, Panel** eller **TV**.
  - 7 Klicka på **Apply** och därefter på **OK**.
-  I vissa situationer går det inte att visa bilden på datorns LCD-skärm samtidigt som på en extern skärm eller projektor.  
Stäng av datorn efter att du stängt av kringutrustningen.

## Använda funktionen Dual Display

Funktionen Dual Display (tvåskärmsvisning) gör att du kan dela upp Skrivbordet över olika skärmar. Exempel: Om en extern bildskärm ansluts till bildskärmsanslutningen, kan LCD-skärmen och den externa skärmen tillsammans fungera som ett enda Skrivbord.

Du kan flytta markören från en bildskärm till den andra. På så sätt kan du dra objekt, som ett öppet programfönster eller ett verktygsfält, från en skärm till en annan.

Denna konfiguration med ett enda Skrivbord fördelat på olika skärmar, kallas virtual desktop (virtuellt skrivbord).

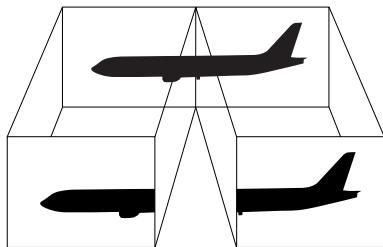

Det är möjligt att maskinvaran i din bildskärm eller TV inte stöder funktionen Dual Display.

Vissa program är inte kompatibla med inställningarna för Dual Display.

Tillse att datorn inte går in i **Standby** eller **Hibernate**-läge när du arbetar i Dual Display-läge, annars kanske inte datorn kan återgå till **Normal**-läge.

Om du väljer olika färger på varje skärm, dela då inte ett enda fönster mellan två skärmar, eftersom det då kan uppstå fel i programvaran.

Ställ in färre färger eller en lägre upplösning på varje skärm.

## Välja Dual Display-läge

Gör så här för att välja Dual Display-läge:

- 1 Klicka på knappen **Start** i aktivitetsfältet i **Windows**.
- 2 Klicka på **Control Panel**.
- 3 Klicka på **Appearance and Themes**.
- 4 Klicka på ikonen **Display**.
- 5 Välj fliken **Settings**.
- 6 Klicka på bildskärmen med siffran **2**.
- 7 Markera kryssrutan **Extend my Windows desktop onto this monitor**.
- 8 Klicka på **Apply** och därefter på **OK**.

 Det är möjligt att maskinvaran i din bildskärm eller TV inte stöder funktionen Dual Display.

## Ställa in färger och upplösning för varje skärm

Det går att ställa in färger och upplösning för varje skärm som utgör en del av ett virtuellt skrivbord.

Gör så här för att ställa in färger och upplösning för varje skärm:

- 1 Klicka på knappen **Start** i aktivitetsfältet i **Windows**.
- 2 Klicka på **Control Panel**.
- 3 Klicka på **Appearance and Themes**.
- 4 Klicka på ikonen **Display**.
- 5 Välj fliken **Settings**.
- 6 Klicka på den skärm du vill ändra (1 eller 2): visa färger eller upplösning.
- 7 Välj ett alternativ från listan **Color quality** för att ändra färger.
- 8 Använd skjutreglaget i **Screen resolution** för att ändra upplösningen.
- 9 Klicka på **Apply** och därefter på **OK**.

## Anpassa det virtuella skrivbordet

Det går att anpassa Dual Display-läget genom att ändra läget mellan de två bildskärmar som tillsammans utgör det virtuella skrivbordet.

Gör så här för att anpassa Dual Display-läge:

- 1 Klicka på knappen **Start** i aktivitetsfältet i **Windows**.
- 2 Klicka på **Control Panel**.
- 3 Klicka på **Appearance and Themes**.
- 4 Klicka på ikonen **Display**.
- 5 Klicka på fliken **Settings**.
- 6 Dra i ikonerna som representerar skärmarna, så att de stämmer överens med de verkliga skärmarnas läge. De två bildskärmsikonerna måste sitta ihop för att kunna bilda ett virtuellt skrivbord.
- 7 Klicka på **Apply** och därefter på **OK**.

## Stänga av funktionen Dual Display

Gör så här för att avaktivera funktionen Dual Display:

- 1 Klicka på knappen **Start** i aktivitetsfältet i **Windows**.
- 2 Klicka på **Control Panel**.
- 3 Klicka på **Appearance and Themes**.
- 4 Klicka på ikonen **Display**.
- 5 Klicka på fliken **Settings**.
- 6 Klicka på bildskärmen med siffran 2.
- 7 Avmarkera kryssrutan **Extend my Windows desktop onto this monitor**. Detta kommer att stänga av funktionen Dual Display.

 Anvisningar om hur man växlar från primär till sekundär bildskärm finns i avsnittet **Välja visningslägen** (sidan 52).



## Ansluta externa högtalare

Du kan förbättra din dators ljudkvalitet genom att ansluta externa högtalare.

Gör så här för att ansluta externa högtalare:

- 1 Anslut högtalarkabeln (1) till datorns anslutningsport för hörlurar (2).
- 2 Anslut den andra änden av högtalarkabeln till den externa högtalaren (3).
- 3 Skruva ner volymen på högtalarna innan du slår på dem.

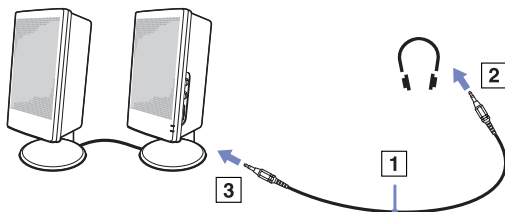

 Kontrollera att högtalarna är avsedda för att användas med datorer.

Lägg inte disketter på högtalarna, magnetfältet runt högtalarna kan skada informationen på disketterna.

## Felsökning för ljud

### Det hörs inget i högtalarna

- Om du använder externa högtalare kontrollerar du först att högtalarna är rätt anslutna och att volymen inte är alltför lågt inställd. Om högtalarna är utrustade med mute (tyst)-knapp, kontrollera då att den inte är intryckt. Kontrollera att eventuella batterier som driver högtalarna är korrekt isatta och att de fortfarande fungerar.
- Koppla ur eventuell audiokabel som är ansluten till anslutningen för hörlurar.

## Ansluta en extern mikrofon

Din VAIO-dator är inte utrustad med inbyggd mikrofon. Om du behöver använda en enhet för ingående ljudsignaler, till exempel för att röstchatta över internet, måste du ansluta en extern mikrofon.

Gör så här för att ansluta en extern mikrofon:

Anslut mikrofonkabeln (1) till mikrofonanslutningen (2) som har symbolen .

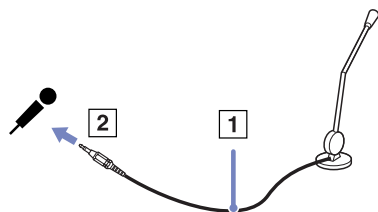

 Kontrollera att mikrofonen är avsedd för att användas med datorer.

## Felsökning för ljud

### Mikrofonen fungerar inte

- Kontrollera att mikrofonen är ordentligt ansluten till datorns anslutning för mikrofon, om det är en extern mikrofon du använder.

## Ansluta en USB-enhet

Det går att ansluta USB-enheter (till exempel mus, diskettenhet, tangentbord, skrivare) till datorn.

USB-enheter är s.k. hot plug and play-enheter. Detta innebär att du inte behöver stänga av datorn innan du ansluter dessa enheter, om inte annat anges i de bruksanvisningar som följer med respektive enhet.

Ibland måste programvaran för USB-enheten installeras innan du kan ansluta enheten. Om du inte följer de procedurer som rekommenderas, kanske enheten inte fungerar. Läs bruksanvisningen som följer med USB-enheten för ytterligare information.

### Ansluta en USB-mus

Gör så här för att ansluta en USB-mus:

- 1 Välj önskad USB-port (1).
- 2 Anslut USB-musens kabel (2) till USB-porten.  
Nu kan du använda din USB-mus (3).

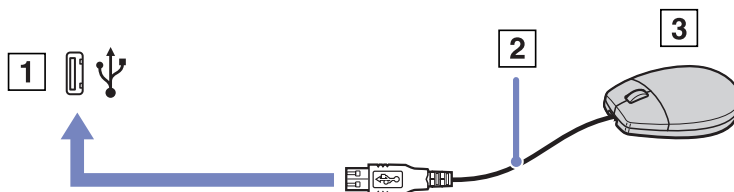

 Eftersom VAIO:s drivrutin för USB-mus är förinstallerad i datorn, är allt du behöver göra att ansluta USB-musens kabel till USB-porten, och sedan är det bara att börja jobba.

## Ansluta en skrivare

Det går att ansluta en Windowskompatibel skrivare till datorn för att skriva ut dokument.

### Ansluta en skrivare via USB-porten

Det går att ansluta en USB-skrivare som är kompatibel med din version av Windows till datorn.

Gör så här för att ansluta en skrivare till datorns USB-port:

- 1 Koppla in en USB-skrivarkabel (1) till en av datorns USB-portar (2).  
USB-portarna på din dator och skrivare är försedda med symbolen  för att kunna identifieras.
- 2 Anslut skrivarens nätsladd till ett nätuttag (3).

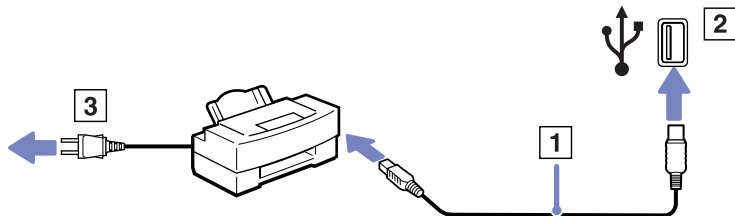

## Ansluta en skrivare till skrivarporten

Gör så här för att ansluta en skrivare till datorns skrivarport:

- 1 Anslut skrivarkabeln (1) som levererades med skrivaren till skrivarporten (2) med symbolen .
- 2 Anslut skrivarens nätsladd (3) till ett nätuttag.

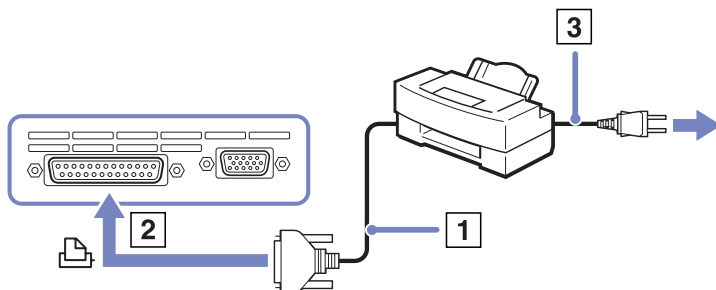

-  Du kanske måste ändra inställningarna för **Printer** i programmet **Sony Notebook Setup**.  
Stäng av datorn och skrivaren, och koppla ur nätadaptern och nätsladden innan du ansluter skrivaren.

## Ansluta en i.LINK-enhet

Datorn innehåller en i.LINK (IEEE1395)-port, som du kan använda för att ansluta till en i.LINK-enhet som en digital videokamera, eller för att ansluta två bärbara VAIO-datorer till varandra för att kopiera, radera eller redigera filer.

i.LINK-porten på din dator fungerar inte som strömkälla för externa enheter som normalt drivs via i.LINK-portar.

i.LINK-porten har stöd för överföringshastigheter upp till 400 Mbps, men den faktiska överföringshastigheten beror på den externa enhetens överföringshastighet.

Tillgången på olika i.LINK-funktioner varierar beroende på vilka program du använder. Se programvarans medföljande dokumentation för ytterligare information.

Några exempel på i.LINK-kablar som är kompatibla med din VAIO har följande beställningsnummer: VMC-IL4415A (1,5 meter lång kabel med en fyrstiftskontakt i varje ände), VMC-IL4408Series (en 0,8 meter lång kabel med en fyrstiftskontakt i varje ände).

- ❑ Ansluta en digitalvideokamera ([sidan 62](#))
- ❑ Koppla samman två VAIO notebook-datorer ([sidan 62](#))

 Det går inte att till fullo garantera, att i.LINK-förbindelser med andra kompatibla enheter fungerar.

i.LINK-förbindelsen skiljer sig nämligen åt beroende på programvara, operativsystem och de i.LINK-kompatibla enheter som används. Se programvarans medföljande dokumentation för ytterligare information.

Om du vill ansluta en i.LINK-kompatibel enhet för PC till din dator (t.ex. hårddisk, CD-RW-enhet), ska du först kontrollera att enheten är kompatibel med operativsystemet ifråga, och att anslutningen uppfyller de arbetsvillkor som rekommenderas i den medföljande dokumentationen.

## Ansluta en digitalvideokamera

Gör så här för att ansluta en digitalvideokamera:

- 1 Koppla in ena änden av i.LINK-kabeln (1) till i.LINK-porten (2) i datorn, och anslut den andra änden till anslutningen DV Out (3) på den digitala videokameran.
- 2 Starta programmet DVgate.

 De anslutningsportar som är märkta **DV Out**, **DV In/Out** eller **i.LINK** på digitala videokameror från Sony, är i.LINK-kompatibla.

Digitalvideokameran från Sony utgör endast ett exempel - det är möjligt att din digitala videokamera måste anslutas på ett annat sätt.

Om din digitala videokamera är utrustad med ett fack för en Memory Stick, kan du kopiera bilder från kameran till datorn med hjälp av en Memory Stick. Du behöver bara kopiera bilderna till Memory Stick, och sedan placera Memory Stick i en PC-kortsadapter för att ansluta den till datorn.

Det går inte att komma åt bilder som lagrats på en Memory Stick när du använder en i.LINK-anslutning.

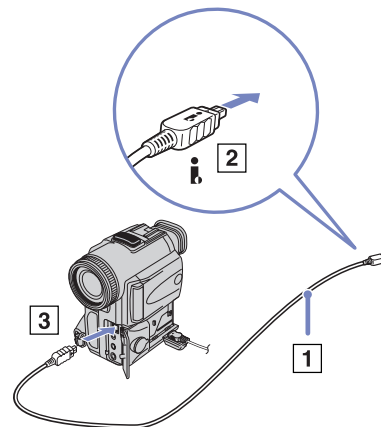

## Koppla samman två VAIO notebook-datorer

Det går att kopiera, redigera eller radera filer på en annan VAIO-dator från din egen dator med hjälp av en i.LINK-kabel (tillvalsutrustning).

Det går även att skriva ut dokument på en skrivare som är ansluten till en annan VAIO-dator.

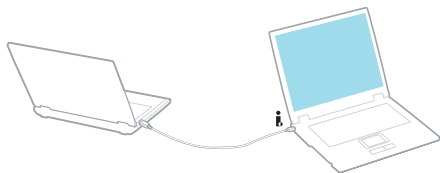

## Felsökning för i.LINK-enheter

*Det går inte att upprätta en i.LINK-förbindelse mellan två VAIO-datorer*

- ❑ Du måste ha administratörsprivilegier på din dator för att kunna länka samman de båda datorerna.
- ❑ Koppla ur i.LINK-kabeln, och anslut den därefter igen.
- ❑ Om anslutningen fortfarande inte har upprättats efter att du väntat en stund, startar du om båda datorerna.
- ❑ Om någon av datorerna precis har återgått från ett energisparläge kan detta påverka förbindelsen mellan datorerna. Starta i så fall om datorerna fullständigt innan du ansluter dem till varandra.

*När jag sparar bilder på en digital videoenhet med hjälp av DVgate visas ett felmeddelande*

- ❑ Stäng alla öppna program och starta om datorn. Om man ofta sparar bilder på en digital videoenhet med hjälp av **DVgate** visas ibland detta meddelande.
- ❑ Din digitalvideoenhet måste ha DV In/Out-port för att det ska gå att föra över filer till digitalvideoenheten.
- ❑ Kontrollera att båda enheterna ingår i samma arbetsgrupp och att alternativet **Sharing** är aktiverat.
- ❑ Om den andra datorn har ett annat operativsystem (t.ex. Windows 2000), behöver du ett program som t.ex. Smart Connect.

*Jag kan inte använda digitala enheter*



- ❑ Kontrollera att DV-enheten är påslagen och att kablarna är korrekt anslutna.
- ❑ Om du använder flera i.LINK-enheter kan kombinationen av de anslutna enheterna medföra instabil drift. Om så är fallet stänger du av alla anslutna enheter och kopplar ur enheter som inte används. Kontrollera anslutningen och slå därefter på strömmen igen.
- ❑ Vi rekommenderar starkt att du enbart använder Sonys i.LINK-kablar, eftersom andra märken kan orsaka problem med i.LINK-enheter.

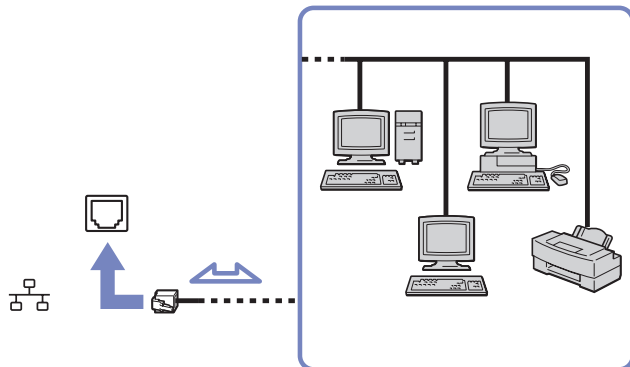

## Ansluta till nätverk (LAN)

Du kan ansluta datorn till nätverk av typen 10BASE-T/100BASE-TX via en nätverkskabel av Ethernet-typ. Kontakta nätverksadministratören angående detaljer om inställningar och apparater som krävs för att ansluta till nätverket.



-  Standardinställningarna gör det möjligt att ansluta datorn till nätverket.  
Ytterligare information om hur du går till väga för att ansluta datorn till nätverket hittar du i avsnittet Hardware troubleshooting på webbplatsen VAIO-Link.
-  Koppla inte in telefonkabeln till din dators nätverksport.

## Uppgradera din VAIO-dator

Datorn och dess minnesmoduler är utrustade med högprecisionskomponenter och elektroniska kontakter. Följande anvisningar rekommenderas för att garantin inte ska ogiltigförklaras på grund av felaktigt handhavande:

- Kontakta återförsäljare då du vill installera en ny minnesmodul.
- Installera den inte själv om du inte är väl bekant med hur det går till att uppgradera minnet i datorer.
- Rör inte vid kontakterna, och öppna inte minnespanelen.

Om du behöver hjälp, kontakta VAIO-Link.

### Sätta i och ta bort minne\*

Du kanske kommer att vilja byta eller lägga till minnesmoduler för att öka din dators prestanda i framtiden. Genom att installera valfria minnesmoduler kan du utöka minnet.

Var försiktig när du byter minne. Misstag vid installationen eller borttagandet av minnesmodulen kan orsaka fel.

Använd enbart DDR266 DDR-SDRAM SO-DIMM (guldpläterade kontakter) när du ska uppgradera minnet.

Elektrostatiska urladdningar kan skada elektroniken. Följ dessa anvisningar och se till att följande villkor är uppfyllda innan du rör vid ett extraminne:

- Hantera minnesmodulen varsamt.
- De procedurer som beskrivs i detta dokument förutsätter god erfarenhet och kunskap om den allmänna terminologin som hör samman med persondatorer, samt med de säkerhetsprinciper, myndighetsbestämmelser och normer som måste följas och uppfyllas vid användning och modifiering av elektronisk utrustning.

- ❑ Koppla ur datorn från strömkällan (batteriet eller nätadaptern) och från eventuella andra anslutningar (telekommunikation, nätverk eller modem) innan du öppnar datorn. Underlåtenhet att göra detta kan medföra skador på personer och utrustning.
- ❑ Statisk elektricitet (även känt under förkortningen ESD - elektrostatiska urladdningar) kan skada minnesmodulerna och andra komponenter. Minnesmoduler ska endast installeras vid en ESD-säker arbetsplats. Om sådan plats inte finns tillgänglig - arbeta då inte på heltäckningsmatta, och handha inga material som alstrar eller bär statisk elektricitet (t.ex. cellofanomslag). Se till att du är jordad, genom att upprätthålla kontakt med en omålad metallyta på chassit, under hela proceduren.
- ❑ Öppna inte minnesmodulens förpackning innan du är klar för att byta modulen. Förpackningen skyddar modulen mot ESD.

! Använd den speciella påse som levereras med minnesmodulen, eller slå in modulen i aluminiumfolie för att skydda den mot elektrostatiska urladdningar.

Om vätska eller främmande ämnen tillåts tränga in i minnesfacken, eller i andra interna komponenter i datorn, kommer skador att uppstå, och eventuella reparationer omfattas inte av garantin.

! Minnesmodulen får inte placeras på platser där den utsätts för:

- Värmekällor, t.ex. element eller ventilationskanaler,
- Direkt solljus,
- Stora mängder damm,
- Mekaniska vibrationer eller stötar,
- Starka magneter eller högtalare som inte är försedda med magnetskydd,
- En omgivningstemperatur högre än +35°C eller lägre än +5°C,
- Hög luftfuktighet.

\* Antalet tillgängliga platser varierar beroende på hur din dator är konfigurerad.

### Ta ur och sätta i minnesmoduler

Gör så här för att byta eller lägga till en minnesmodul:

- 1 Stäng av datorn och koppla ur all kringutrustning.
- 2 Koppla ur nätsladden från datorn och ta bort batterierna.
- 3 Vänta tills datorn har svalnat.
- 4 Vänd datorn upp och ned.
- 5 Öppna luckan på undersidan genom att skruva loss skruven (skruva motsols).
- 6 Dra spärrarna i pilarnas (1) riktning för att ta loss minnesmodulen.  
Minnesmodulen är nu lossad.

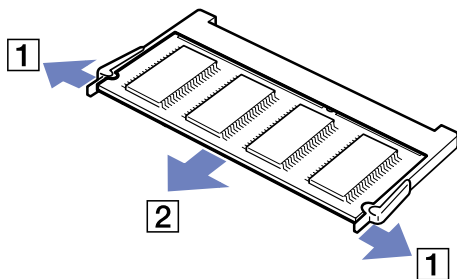
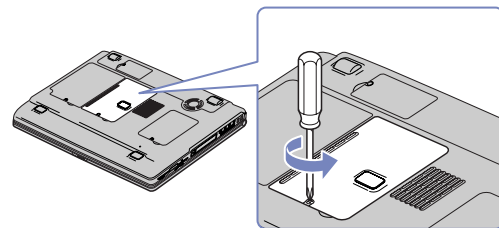

- 7 Dra minnesmodulen i samma riktning som pil 2.

- 8 Ta fram den nya minnesmodulen ur förpackningen.
- 9 Sätt i minnesmodulen genom att föra ut den ur facket enligt illustrationen.
- 10 Tryck fast modulen tills det klickar.

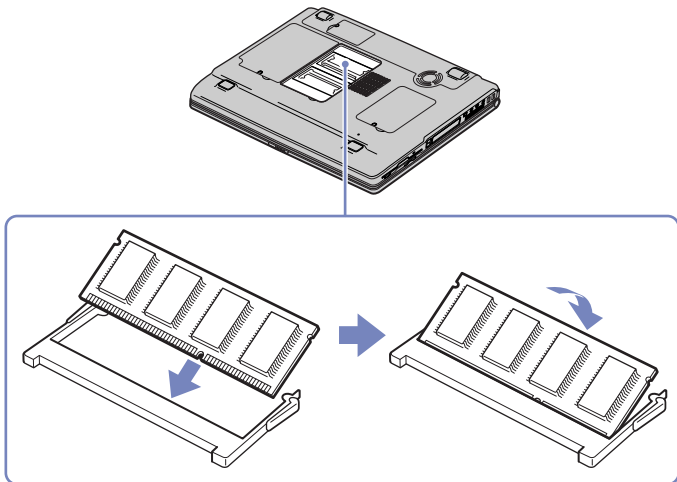

- 11 Stäng luckan.
- 12 Dra åt skruven på datorns undersida.
- 13 Slå på datorn.

## *Kontrollera minneskapaciteten*

Gör så här för att kontrollera hur mycket minne du har:

- 1 Slå på datorn.
- 2 Gå till **Sony Notebook Setup** via **Start**-menyn. Dialogrutan **Sony Notebook Setup** visas.
- 3 Under fliken **About this Computer** ser du hur mycket systemminne som finns. Om extraminnet inte syns upprepar du processen från början och startar därefter om datorn.

## Skaffa hjälp

Detta avsnitt beskriver hur du går till väga för att få hjälp och support om något går fel med datorn. Sony erbjuder flera supportalternativ för din dator.

### Sonys supportalternativ

Se avsnittet **Dokumentation (sidan 8)** för detaljer angående den tryckta och elektroniska dokumentationen som levereras med datorn, samt andra informationskällor.

### Andra informationskällor

- ❑ Använd de **online help files** som följer med respektive program för att få anvisningar om hur programmet används.
- ❑ **Webbplatsen VAIO-Link:** besök webbplatsen VAIO-Link för felsökning om du har problem med din dator. Adress: <http://www.vaio-link.com>
- ❑ **e- Support:** På denna interaktiva del av webbplatsen <http://www.vaio-link.com> kan du kontakta vår duktiga supportpersonal via internet. Du kan med lätthet hantera dina tekniska frågor med hjälp av ditt personliga konto.
- ❑ **VAIO-Link hjälplinje:** Försök att finna lösningen på ditt problem med hjälp av den elektroniska och tryckta dokumentationen, innan du kontaktar VAIO-Link per telefon.
- ❑ Besök Sonys andra webbplatser:
  - ❑ [www.club-vaio.com](http://www.club-vaio.com) om du vill veta mer om VAIO och delta i den växande gemenskapen VAIO-användare.
  - ❑ [www.sonystyle-europe.com](http://www.sonystyle-europe.com) för att göra internetinköp.
  - ❑ [www.sony.com](http://www.sony.com) för andra produkter från Sony.



Innan du kan använda internetfunktionerna som beskrivs här måste du upprätta en anslutning till internet.

## *e-Support*

### *Vad innebär e-Support?*

Har du letat i bruksanvisningarna och på webbplatsen ([www.vaio-link.com](http://www.vaio-link.com)) men inte hittat svaret på din fråga eller lösningen på ditt problem? Då är e-Support den perfekta lösningen!

På vår interaktiva webbplats e-Support Web Portal kan du ställa alla de frågor du har om din VAIO, och få svar från vår duktiga supportpersonal.

Varje fråga du ställer får ett unikt "case number" för att underlätta kommunikationen mellan dig och vårt e-Support Team.

### *Vem får använda e-Support?*

Alla registrerade VAIO-kunder har obegränsad tillgång till VAIO-Links e-Support Web Portal.

### *Hur kommer jag åt e-Support Web Portal?*

När du registrerar din VAIO på webbplatsen för Club-VAIO ([www.club-vaio.com](http://www.club-vaio.com)) får du några timmar senare ett e-postmeddelande med länken till e-Support Web Portal, ditt Customer ID och grundläggande upplysningar.

Klicka helt enkelt på länken i e-postmeddelandet för att aktivera ditt konto.

Du kan nu ställa din första fråga!

Det går att komma åt e-Support Web Portal från vilken dator som helst som är internetansluten.

En komplett hjälpfil finns tillgänglig på e-Support Web Portal, med vilken du får hjälp att använda vår tjänst e-Support.



### *Kan jag ställa frågorna på mitt eget språk?*

Eftersom du kontaktar vårt e-Support Team genom en portal som ansluter dig direkt till vår centrala databas, kan e-Support endast acceptera och hantera frågor som skrivits på engelska.

### *Kan jag ställa mina frågor när som helst?*

Ja, det går bra att ställa frågor dygnet runt, men tänk på att vårt e-Support Team bara kan behandla dina frågor från måndag till fredag, 08.00 - 18.00.

### *Kostar det något att använda e-Support?*

Nej, detta är en helt kostnadsfri tjänst som vi erbjuder samtliga registrerade VAIO-kunder!

### *Hur kan jag veta att e-Support Team har behandlat min fråga?*

Så fort frågan har börjat hanteras av e-Support Team får du ett e-postmeddelande om detta.

## Försiktighetsanvisningar

Detta avsnitt innehåller riktlinjer för säkerhet och försiktighetsåtgärder för att skydda datorn från potentiella skador.

Om du behöver hjälp, kontakta VAIO-Link.

- Hantering av hårddisken [\(sidan 74\)](#)
- Hantering av LCD-skärmen [\(sidan 74\)](#)
- Användning av strömkällan [\(sidan 75\)](#)
- Hantering av datorn [\(sidan 75\)](#)
- Hantering av disketter [\(sidan 77\)](#)
- Hantering av skivor [\(sidan 77\)](#)
- Användning av batteriet [\(sidan 78\)](#)
- Användning av hörlurar [\(sidan 79\)](#)
- Hantering av Memory Sticks [\(sidan 79\)](#)

## Hantering av hårddisken

Hårddisken har stor lagringskapacitet, och läser och skriver data med hög hastighet. Dock kan den lätt skadas av mekaniska vibrationer, stötar och damm.

Trots att hårddisken har ett inbyggt säkerhetsskydd för att förebygga dataförlust på grund av mekaniska vibrationer, stötar eller damm, är det viktigt att datorn hanteras med försiktighet.

Följ dessa anvisningar för att undvika skador på hårddisken:

- Utsätt inte datorn för plötsliga rörelser.
- Håll datorn på avstånd från magnetfält.
- Placera inte datorn på ställen där den kan utsättas för mekaniska vibrationer, eller där den står ostadigt.
- Flytta inte på datorn när den är påslagen.
- Stäng inte av eller starta om datorn när data skrivs till eller läses från hårddisken.
- Använd inte datorn på platser där den är utsatt för kraftiga temperaturväxlingar.
- Flytta inte på datorn när systemet är i **Standby**-läge.

 Om hårddisken skadas går det inte att återfå förlorade data.

## Hantering av LCD-skärmen

- Rikta inte LCD-skärmen mot solen, eftersom detta kan medföra skador på LCD-skärmen. Var försiktig när du använder datorn nära ett fönster.
- Skrapa inte LCD-skärmen och utsätt den inte för tryck. Detta kan göra att den inte fungerar.
- När datorn används vid låga temperaturer kan en restbild uppstå på skärmen. Detta är normalt. När datorn återfår sin vanliga temperatur kommer skärmen att uppföra sig normalt igen.
- En restbild kan uppstå på skärmen om samma bild visas under en längre tidsperiod. Restbilden försvinner efter ett litet tag. För att förhindra restbilder kan du använda skärmsläckare.
- Skärmen blir varm under drift. Detta är normalt och innebär inte att ett fel har uppstått.

- ❑ LCD-skärmen är tillverkad med högprecisionsteknologi. Det är dock möjligt att du upptäcker små svarta prickar och/eller ljusa prickar (röda blå eller gröna) som uppträder på skärmen. Detta är ett normalt resultat av tillverkningsprocessen och innebär inte att ett fel har uppstått.
- ❑ Undvik att gnugga LCD-skärmen eftersom den då kan skadas. Torka LCD-skärmen med en mjuk, torr trasa.

### *Användning av strömkällan*

- ❑ Se det tryckta dokumentet **Specifications** för att kontrollera energidetaljerna för din VAIO.
- ❑ Dela inte nätuttag med annan strömkrävande utrustning som kopieringsmaskiner eller dokumentförstörare.
- ❑ Köp en dosa med flera uttag och skydd mot spänningstoppar. Med en sådan skyddar du datorn mot skador som uppstår på grund av plötsliga strömsprång, till exempel under åskväder.
- ❑ Placera inga tunga föremål på nätsladden.
- ❑ Fatta alltid tag i kontaktdonet när du drar ut sladden ur nätuttaget. Dra aldrig i själva sladden.
- ❑ Koppla ur datorn från vägguttaget om du inte tänker använda den under en längre period.
- ❑ Försäkra dig om att det är lätt att komma åt nätuttaget.
- ❑ Koppla ur nätadaptern från nätuttaget när den inte används.
- ❑ Använd enbart den nätadapter som medföljer. Använd inte någon annan nätadapter.

### *Hantering av datorn*

- ❑ Rengör chassit med en mjuk trasa, antingen torr eller lätt fuktad med en mild tvättlösning. Använd inte rengöringsverktyg med slipverkan, skurpulver eller lösningsmedel som exempelvis alkohol eller bensin, eftersom sådana kan skada ytskiktet på datorn.

- ❑ Om du råkar tappa ett fast föremål på datorn eller spilla vätska över den, ska den stängas av och kopplas ur från nätuttaget. Det är en god idé att låta kvalificerad servicepersonal ta en titt på datorn innan den används igen.
- ❑ Tappa inte datorn, och placera inga tunga föremål på den.
- ❑ Ställ inte datorn på platser där den utsätts för:
  - ❑ Värmekällor, t.ex. element eller ventilationskanaler,
  - ❑ Direkt solljus,
  - ❑ Stora mängder damm,
  - ❑ Fukt eller regn,
  - ❑ Mekaniska vibrationer eller stötar,
  - ❑ Starka magneter eller högtalare som inte är försedda med magnetskydd,
  - ❑ En omgivningstemperatur som är högre än 35°C eller lägre än 5°C,
  - ❑ Hög luftfuktighet.
- ❑ Placera ingen annan elektronisk utrustning i närheten av datorn. Datorns elektromagnetiska fält kan göra att utrustningen inte fungerar.
- ❑ Tillförsäkra god ventilation för att förebygga att datorn blir alltför het. Ställ inte datorn på porösa ytor som filter eller mattor, eller i närheten av material som gardiner eller draperier, som kan blockera datorns luftintag.
- ❑ Datorn använder högfrekventa radiosignaler och kan orsaka störningar på radio- och TV-mottagning. Om detta inträffar så flyttar du bara datorn till passande avstånd från apparaten.
- ❑ Använd endast kringutrustning och gränssnittskablar som uppfyller specifikationerna, annars kan problem uppstå.
- ❑ Använd inte skadade anslutningskablar, ej heller sådana med skärmärken.

- ❑ Om datorn tas direkt från ett kallt ställe till ett varmt, kan kondens uppstå inne i datorn. Vänta i så fall minst en timme innan du slår på datorn. Om problem uppstår kopplar du ur strömmen till datorn och kontakter VAIO-Link.
- ❑ Koppla alltid ur nätkabeln innan du rengör datorn.
- ❑ Säkerhetskopiera dina data regelbundet eftersom de kan gå förlorade om datorn blir skadad. Från den medföljande skivan kan du återinstallera de flesta av de medföljande programmen (läs **Troubleshooting Guide** för ytterligare information).

### Hantering av disketter

- ❑ Öppna inte slutaren manuellt, och rör aldrig vid diskettens yta.
- ❑ Håll disketter på avstånd från magnetfält.
- ❑ Håll disketter på avstånd från direkt solljus och andra värmekällor.

### Hantering av skivor

- ❑ Rör aldrig vid skivans yta.
- ❑ Tappa inte skivan, och försök inte att böja den.
- ❑ Fingeravtryck och damm på skivans yta kan orsaka inläsningsfel. Håll alltid skivan i kanterna och hålet i mitten enligt illustrationen:

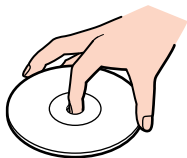

- ❑ För att skivan ska kunna hålla måste den hanteras på rätt sätt. Använd inga lösningsmedel (t.ex. bensin eller förtunningsmedel), andra rengöringsmedel eller antistatisk spray, eftersom de kan skada skivan.

- ❑ Normal rengöring utförs genom att fatta skivan i kanterna och använda en mjuk trasa för att torka ytan från mitten och utåt.
- ❑ Om skivan är hårt smutsad, fuktar du en mjuk trasa med vatten, vrider ur den ordentligt, och använder den sedan för att torka skivans yta från mitten och utåt. Använd en torr mjuk trasa för att torka bort eventuell kvarvarande fukt från skivan.
- ❑ Sätt aldrig klisterlappar på skivorna. Detta gör skivorna obrukbara för all framtid.

### *Användning av batteriet*

- ❑ Lämna aldrig batteriet i temperaturer över 60°C, som till exempel i direkt solljus, eller i en bil som parkerats i solen.
- ❑ Batteriets livslängd är kortare i kalla miljöer. Detta beror på att batteriet arbetar mindre effektivt vid lägre temperaturer.
- ❑ Batterier ska laddas vid temperaturer mellan 10°C och 30°C. Lägre temperaturer kräver längre laddningstid.
- ❑ När batteriet används eller laddas ur, uppstår hetta i batteriet. Detta är normalt och inget att oroa sig över.
- ❑ Håll batteriet på avstånd från alla värmekällor.
- ❑ Batteriet ska hållas torrt.
- ❑ Öppna inte batteriet, och försök inte att ta isär det.
- ❑ Batteriet ska inte utsättas för mekaniska stötar.
- ❑ För att skydda batteriet från skador ska det tas ur datorn när den inte används under en längre period.
- ❑ Om batteriet fortfarande är dåligt laddat efter att det genomgått en full laddningscykel, kan det bero på att batteriets livslängd håller på att ta slut, och det måste då bytas.
- ❑ Det är inte nödvändigt att ladda ur batteriet fullständigt innan det laddas upp igen.
- ❑ Om batteriet inte har används på länge ska det laddas upp igen.

## Användning av hörlurar

- ❑ **Trafiksäkerhet** – Använd inte hörlurar när du kör bil, cyklar, eller använder någon annan typ av motorfordon. Du utgör då en trafikfara, och det är dessutom olagligt på vissa ställen. Det kan också vara farligt att spela hög musik när du går till fots, till exempel vid övergångsställen.
- ❑ **Förebygga hörselskador** – Undvik att lyssna i hörlurar med hög volym. Hörselexperterna varnar för att spela länge, högt och ofta. Om du upplever att det ringer i öronen ska du sänka volymen eller sluta använda lurarna.

## Hantering av Memory Sticks

- ❑ Rör inte vid kontakten på Memory Stick med fingrarna eller med metallobjekt.
- ❑ Använd enbart den etikett som medföljer Memory Stick som etikett.
- ❑ Memory Stick får inte böjas, tappas eller utsättas för kraftiga stötar.
- ❑ Försök inte att ta isär eller modifiera Memory Sticks.
- ❑ Utsätt inte Memory Sticks för väta.
- ❑ Memory Sticks ska inte användas eller lagras på ställen där de utsätts för:
  - ❑ Extremt höga temperaturer, som t.ex. i en bil som parkerats i solen,
  - ❑ Direkt solljus,
  - ❑ Hög luftfuktighet eller,
  - ❑ Frätande ämnen.
- ❑ Använd förvaringsasken som medföljer Memory Stick.



## Varumärken

Sony, DVgate, DVgate Plus, Giga Pocket, HotKey Utility, Memory Stick Formatter, PictureGear Studio, SonicStage, SonicStage Mastering Studio, Sony Notebook Setup, Sony Style Imaging, UI Design Selector, VAIO Action Setup, VAIO Edit Components, VAIO Media, VAIO System Information, Memory Stick, logotypen Memory Stick, VAIO och VAIO-logotypen är varumärken som tillhör Sony Corporation.

Microsoft, Internet Explorer, Windows Movie Maker, Windows Media Player, Windows XP Professional, Windows Home Edition, Microsoft Works och Windows-logotypen är varumärken eller registrerade varumärken som tillhör Microsoft Corporation i såväl USA som andra länder.

i.LINK är ett varumärke som tillhör Sony, och används endast för att ange att en produkt innehåller en IEEE1394-anslutning.

Adobe, Adobe Acrobat Reader, Adobe Reader, Adobe Premiere LE och Adobe Photoshop Elements är varumärken som tillhör Adobe Systems Incorporated.

QuickTime och QuickTime-logotypen är varumärken som används på licens. QuickTime är registrerat i USA och i andra länder.

RealOne Player är ett varumärke eller registrerat varumärke som tillhör RealNetworks, Inc. i USA och i andra länder.

MoodLogic är ett varumärke som tillhör MoodLogic, Inc.

PowerPanel är ett varumärke som tillhör Phoenix Technologies Ltd.

Norton Internet Security 2003 är ett varumärke som tillhör Symantec Corporation.

EverQuest är ett registrerat varumärke som tillhör Sony Computer Entertainment America Inc.

Click to DVD är ett varumärke som tillhör Sony Electronics.

Drag'n Drop CD+DVD är ett registrerat varumärke som tillhör Easy Systems Japan Ltd.

WinDVD for VAIO är ett varumärke som tillhör InterVideo, Inc.

PowerDVD for VAIO är ett varumärke eller registrerat varumärke som tillhör CyberLink Corporation.

Alla andra namn på system, produkter och tjänster är varumärken som tillhör sina respektive ägare. I denna handbok sätts märkena <sup>TM</sup> och <sup>®</sup> inte ut.

Specifikationerna kan komma att ändras utan föregående meddelande. Alla andra varumärken är varumärken som tillhör sina respektive ägare.

**I dokumentet Specifications anges vilken programvara som finns tillgänglig för din modell.**