

Manuale dell'utente del notebook Sony

Serie PCG-FR

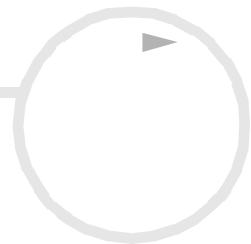



Informazioni preliminari

Avviso

© 2003 Sony Corporation. Tutti i diritti riservati.

Il presente manuale e il software ivi descritto non possono essere riprodotti, tradotti o adattati a impieghi diversi da quelli indicati, né in toto né in parte, senza preventiva autorizzazione scritta.

Sony Corporation non fornisce alcuna garanzia nei confronti del presente manuale, del software o di qualsiasi altra informazione ivi contenuta e disconosce espressamente qualsiasi garanzia implicita, commerciabilità o idoneità a impieghi particolari del presente manuale, del software e di tali altre informazioni. Sony Corporation non può essere ritenuta in alcun caso responsabile di danni accidentali, indiretti o particolari, fondati su illeciti, contratti o altro, derivanti o connessi al presente manuale, al software o ad altre informazioni ivi contenute.

Macrovision: Questo prodotto comprende tecnologie di protezione del copyright coperte da alcuni brevetti U.S.A. e da altri diritti di proprietà intellettuale di proprietà di Macrovision Corporation e di altri soggetti. L'uso di tali tecnologie deve essere autorizzato da Macrovision Corporation ed è limitato esclusivamente all'uso domestico o ad altri usi di visualizzazione limitati, se non con espressa autorizzazione di Macrovision Corporation. È vietato decompilare o disassemblare queste tecnologie.

Sony Corporation si riserva il diritto di apportare modifiche al presente manuale e alle informazioni contenute in qualsiasi momento e senza preavviso. Il software descritto nel presente manuale è soggetto ai termini di un contratto di licenza separato.



ENERGY STAR®

In qualità di partner di ENERGY STAR®, Sony ha verificato la conformità del prodotto alle direttive ENERGY STAR® in materia di risparmio energetico.

International ENERGY STAR® Office Equipment Program è un programma internazionale che promuove il risparmio di energia nell'utilizzo dei computer e delle relative apparecchiature da ufficio. Il programma supporta lo sviluppo e la distribuzione di prodotti con funzioni che riducono in modo significativo il consumo di energia. Si tratta di un sistema aperto, al quale possono liberamente partecipare i proprietari di aziende. I prodotti interessati sono apparecchiature da ufficio, quali computer, monitor, stampanti, fax e fotocopiatrici. Gli standard e i logo sono uguali per tutte le nazioni partecipanti al programma.

ENERGY STAR è un marchio registrato negli Stati Uniti.





Norme di sicurezza

Identificativi

Il numero di serie e il numero di modello sono indicati sulla base del notebook Sony. Quando si contatta VAIO-Link, occorre dichiarare il numero di modello e il numero di serie del proprio notebook. Vedere la scheda **Specifiche** in formato cartaceo per ulteriori informazioni.

Avvertenze

Generale

- L'apertura dell'unità, per qualsiasi motivo, può provocare danni non coperti dalla garanzia.
- Per evitare il rischio di scosse elettriche, non aprire la custodia. Avvalersi esclusivamente dell'assistenza di personale qualificato.
- Per evitare il rischio di incendi o scosse elettriche, non collocare il notebook VAIO in luoghi eccessivamente umidi o dove potrebbe bagnarsi.
- Evitare di utilizzare il modem durante forti temporali.
- Non utilizzare il modem o il telefono per segnalare una perdita di gas in prossimità della perdita stessa.
- Per sostituire la batteria di riserva, contattare il Centro di assistenza Sony più vicino.
- Prima di collegare una periferica, spegnere il computer e tutte le periferiche.
- Collegare il cavo di alimentazione alla presa di corrente solo dopo aver collegato tutti gli altri cavi.
- Accendere il computer solo dopo aver spento tutte le periferiche.
- Non spostare il computer quando il sistema è in modalità Standby.**
- Le proprietà magnetiche di alcuni oggetti possono avere gravi conseguenze sul disco rigido. Possono cancellare dati sul disco rigido e provocare malfunzionamenti del sistema. Non collocare il computer sopra o vicino a oggetti che emettano campi magnetici, principalmente:

- ❑ Apparecchi televisivi
- ❑ Altoparlanti
- ❑ Magneti
- ❑ Braccialetti magnetici.

Audio/video

- ❑ Se il prodotto viene collocato in prossimità di apparecchiature che emettono radiazioni elettromagnetiche, è possibile che si verifichino distorsioni del suono o delle immagini.

Connettività

- ❑ Evitare di collegare modem o cavi telefonici durante un forte temporale.
- ❑ Non installare prese telefoniche in luoghi umidi, a meno che la presa utilizzata non sia specifica per ambienti umidi.
- ❑ Fare attenzione quando si installano o si modificano linee telefoniche.
- ❑ Utilizzare il notebook solo con l'adattatore di corrente alternata in dotazione. Per scollegare completamente il notebook dalla tensione di rete, staccare l'adattatore di corrente alternata.
- ❑ Assicurarsi che la presa di corrente sia facilmente accessibile.
- ❑ Non toccare cavi o terminali non isolati, a meno che la linea telefonica non sia stata scollegata a livello dell'interfaccia di rete.

Unità disco ottico

- ❑ L'uso inappropriato degli strumenti ottici in dotazione con il notebook può danneggiare la vista. Poiché il raggio laser usato dal prodotto è dannoso alla vista, si raccomanda di non smontare l'unità. Avvalersi esclusivamente dell'assistenza di personale qualificato.
- ❑ Quando l'unità disco ottico è aperta, vengono emesse radiazioni visibili e invisibili: evitare il contatto diretto con il raggio laser.

Note di conformità

Sony dichiara che il prodotto è conforme ai requisiti e alle condizioni stabiliti nella Direttiva europea 1999/5/EC (Direttiva sulle apparecchiature radio e i terminali per le telecomunicazioni).

Dichiarazione di conformità

L'Unione Europea sostiene la libera circolazione dei beni sul mercato interno e l'eliminazione di qualsiasi barriera burocratica al commercio. Nell'ambito di tale impegno sono state emesse numerose direttive UE che richiedono alle industrie di realizzare prodotti conformi ad alcuni standard fondamentali. I produttori sono tenuti ad apporre il contrassegno "CE" agli articoli che commercializzano e a redigere una "Dichiarazione di conformità" (DoC). Principalmente le Dichiarazioni di conformità sono concepite per le autorità preposte al controllo del mercato, a prova del fatto che i prodotti soddisfano gli standard richiesti. Sony, allo scopo di offrire un miglior servizio ai propri clienti, ha pubblicato le DoC UE sul sito Web <http://www.compliance.sony.de>. Per individuare tutte le Dichiarazioni di conformità disponibili per un prodotto specifico è sufficiente digitare il nome del modello nella casella di ricerca. Al termine della ricerca, viene visualizzato un elenco di tutti i documenti corrispondenti, che si possono scaricare. La disponibilità delle dichiarazioni dipende dall'ambito delle direttive UE e dalle specifiche di ciascun prodotto.



L'apparecchio è conforme alle norme EN 55022 Classe B ed EN 55024 per l'impiego nelle seguenti aree: residenziali, aziendali e di industria leggera.

Il prodotto è stato collaudato e ritenuto conforme ai limiti imposti dalla direttiva di compatibilità elettromagnetica per l'impiego di cavi di connessione di lunghezza inferiore ai 3 metri.

Prima di attivare il modem incorporato, leggere attentamente le istruzioni del volantino sulle **norme relative al modem**.

L'unità disco ottico è classificata come PRODOTTO LASER DI CLASSE 1 ed è conforme allo standard di sicurezza dei prodotti laser EN 60825-1. Le riparazioni e la manutenzione devono essere effettuate esclusivamente da tecnici autorizzati Sony. Riparazione e uso impropri possono causare pericoli per la sicurezza.

**CLASS 1
LASER PRODUCT
TO EN 60825-1**

Smaltimento delle batterie agli ioni di litio

- ❑ Non maneggiare batterie agli ioni di litio danneggiate o che perdono. Procedere allo smaltimento secondo la modalità più appropriata al caso.
- ❑ L'errata sostituzione della batteria può provocare rischi di esplosione. Sostituire unicamente con batterie uguali o equivalenti, consigliate dal produttore. Per l'eliminazione delle batterie usate, seguire le istruzioni del produttore.
- ❑ Le batterie di questo dispositivo possono provocare incendi o ustioni con agenti chimici se utilizzate scorrettamente. Non smontare, riscaldare a temperature superiori ai 60°C o bruciare.
- ❑ Procedere allo smaltimento delle batterie secondo la modalità più appropriata al caso.
- ❑ Tenere lontano dalla portata dei bambini.
- ❑ In alcune zone non è autorizzata l'eliminazione delle batterie agli ioni di litio insieme ai normali rifiuti domestici o aziendali.
- ❑ Servirsi del sistema di raccolta pubblico.

Smaltimento della batteria della memoria interna di backup

- ❑ Il notebook è dotato di una batteria per la memoria interna di backup, che non dovrebbe essere sostituita per tutta la durata utile del prodotto. Per la sostituzione di tale batteria, contattare VAIO-Link.
- ❑ L'errata sostituzione della batteria può provocare rischi di esplosione.
- ❑ Smaltire correttamente le batterie quando sono esaurite.
- ❑ In alcune zone non è autorizzato lo smaltimento di batterie agli ioni di litio e altre batterie non nocive insieme ai normali rifiuti domestici o aziendali.
- ❑ Servirsi del sistema di raccolta pubblico.



Benvenuti

Complimenti per aver scelto il notebook Sony VAIO. Sony ha unito le più evolute tecnologie dei settori audio, video, informatico e delle comunicazioni per offrire alla propria clientela un personal computer tra i più sofisticati.

Ecco alcune delle molte funzioni offerte dal notebook VAIO.

- ❑ **Prestazioni eccezionali** - Il PC è dotato di un potente processore, una veloce unità CD-RW/DVD-ROM o DVD-RW* e un modem interno.
- ❑ **Mobilità** - La batteria ricaricabile garantisce molte ore di autonomia senza alimentazione a corrente alternata.
- ❑ **Qualità audio e video Sony** - Lo schermo LCD consente di usufruire delle applicazioni multimediali, dei giochi e dei software di intrattenimento più avanzati.
- ❑ **Funzioni multimediali** - Per divertirsi con la riproduzione di CD audio e video.
- ❑ **Interconnettività** - Il notebook dispone delle funzioni Ethernet e i.LINK™. i.LINK™ è un'interfaccia digitale bidirezionale per lo scambio dei dati. Memory Stick™ è un dispositivo compatto, portatile e flessibile, progettato specificamente per lo scambio e la condivisione di dati digitali fra prodotti compatibili.
- ❑ **Windows®** - Il pacchetto comprende il sistema operativo Microsoft, Windows® XP Professional o Home Edition con Service Pack 1*.
- ❑ **Comunicazioni** - Consente di accedere ai servizi in linea più comuni, inviare e ricevere posta elettronica, esplorare il Web, ecc.
- ❑ **Eccellente servizio di assistenza clienti** - Per qualsiasi problema relativo al computer, consultare il sito Web VAIO-Link, per una possibile soluzione:
<http://www.vaio-link.com>
Prima di contattare VAIO-Link, consultare il Manuale dell'utente o i manuali e le guide in linea delle periferiche e del software, per cercare di risolvere il problema.

* In base al modello. Vedere la scheda **Specifiche** in formato cartaceo per ulteriori informazioni.

Documentazione

La documentazione fornita con il computer include manuali cartacei e manuali in linea. I manuali sono inclusi in **VAIO Info Centre** nel **Disco di ripristino e documentazione VAIO**.

Documentazione stampata

La parte cartacea della documentazione include:

- ❑ La **Getting Started** pieghevole, contenente una breve spiegazione dei componenti presenti nella confezione e le istruzioni di configurazione;
- ❑ un foglio **Specifiche**, contenente una tabella di specifiche e un elenco del software fornito e;
- ❑ Manuale **Risoluzione dei problemi / Uso del disco di ripristino e documentazione VAIO**, contenente informazioni sulla risoluzione dei problemi, informazioni su VAIO-Link e una spiegazione sullo scopo e sull'utilizzo del Disco di ripristino e documentazione VAIO.
- ❑ Le **condizioni di garanzia Sony**;
- ❑ Un volantino sulle **norme di sicurezza**;
- ❑ Un volantino sulle **norme relative al modem**.

Manuali sul disco

La documentazione in linea include i seguenti elementi:

- 1 Il **manuale dell'hardware** (il presente manuale):
 - ❑ La sezione **Uso del notebook** spiega come utilizzare i componenti standard del sistema. Questa parte del manuale inoltre descrive le varie possibilità d'uso del supporto **Memory Stick™**.
 - ❑ La sezione **Collegamento delle periferiche** mostra come potenziare le funzioni del sistema tramite il collegamento di diverse periferiche.
 - ❑ La sezione **Problemi e soluzioni** indica le opzioni di assistenza disponibili e offre suggerimenti per la risoluzione dei problemi più comuni.
 - ❑ La sezione **Precauzioni** riporta informazioni e consigli sull'uso del notebook.
 - ❑ Il **Glossario** contiene tutti i termini utilizzati nel presente manuale.
- 2 Per ulteriori informazioni sul software e sulle applicazioni Sony, consultare il **Manuale del software**.
 - ❑ **Informazioni sul software in dotazione con il notebook** contiene una panoramica delle funzioni del software.
 - ❑ **Utilizzo del software video** spiega come utilizzare i software Sony per la creazione e l'elaborazione di filmati: DVgate e Network Smart Capture.
 - ❑ **Gestione dei file audio con SonicStage** spiega come convertire i file audio esistenti dai formati MP3, WMA e WAV in formato ATRAC3.
 - ❑ **Uso di PictureGear Studio** spiega come creare lavori di grande effetto con le foto scattate con una fotocamera digitale.
 - ❑ **Utilizzo di Click to DVD** illustra come catturare immagini video da una periferica digitale esterna (videocamera, VCR, ecc.) e masterizzarle su un DVD*.
 - ❑ **Utilizzo di VAIO Media** illustra come utilizzare e condividere musica, video e foto nella rete domestica.

- ❑ **Personalizzazione del notebook** spiega come configurare il modem, selezionare uno screen saver e impostare uno sfondo.
 - ❑ **Installazione e aggiornamento delle applicazioni** descrive come installare, eseguire o disinstallare un'applicazione software.
 - ❑ **Gestione dei driver** descrive le procedure per installare, aggiornare e disinstallare un driver.
- 3 Nella **VAIO-Link Guida Cliente** sono riportate tutte le informazioni necessarie riguardo a VAIO-Link, compresi i numeri di telefono specifici di ogni paese.

* In base al modello. Vedere la scheda **Specifiche** in formato cartaceo per ulteriori informazioni.

Documentazione in linea

- 1 Per informazioni dettagliate sulle funzioni del software che si sta utilizzando e sulla risoluzione dei problemi, consultare la relativa **Guida in linea**.
- 2 Fare riferimento alla **Guida rapida** Microsoft per ulteriori informazioni su Windows®.
- 3 Visitare <http://www.club-vaio.com> per esercitazioni in linea sul software VAIO preferito.

Il notebook e i relativi accessori

La confezione dovrebbe contenere i seguenti componenti hardware:

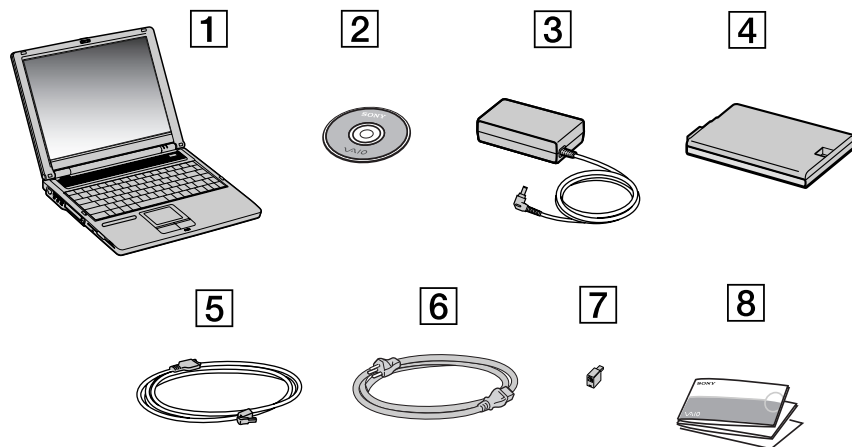

1	unità principale	5	cavo telefonico
2	Disco di ripristino e documentazione VAIO*	6	cavo di alimentazione
3	adattatore CA	7	presa telefonica**
4	batteria ricaricabile	8	documentazione

 *Per ulteriori informazioni, vedere il manuale **Risoluzione dei problemi / Uso del disco di ripristino e documentazione VAIO** in formato cartaceo.

**Non disponibile nei modelli distribuiti in Belgio e Spagna.

Se la confezione contiene una spina telefonica aggiuntiva, consultare **Uso della spina telefonica apposita (pagina 57)**.

Ergonomia

Il notebook Sony è un portatile utilizzabile negli ambienti più diversi. Nei limiti del possibile, si consiglia di attenersi alle seguenti norme ergonomiche, per lavorare sia su computer desktop che notebook:

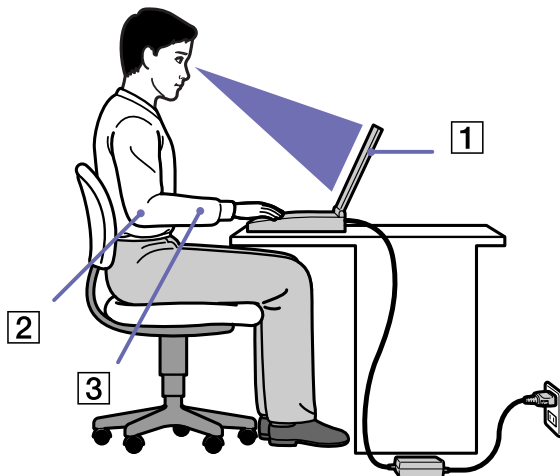

- ❑ **Posizione del computer** – Il computer deve essere posizionato esattamente di fronte all'utente (1). Quando si utilizza la tastiera, il touchpad o il mouse esterno, tenere gli avambracci in posizione orizzontale (2) e i polsi in posizione neutra e comoda (3). La parte superiore delle braccia deve scendere naturalmente lungo i fianchi. Non dimenticare di fare una pausa tra una sessione di lavoro e l'altra. L'uso eccessivo del computer può provocare tensione ai muscoli e ai tendini.
- ❑ **Attrezzatura e postura** – Scegliere una sedia che abbia un buon sostegno per la schiena. Regolare l'altezza della sedia in modo da avere le piante dei piedi ben appoggiate sul pavimento. Per stare più comodi potrebbe essere utile anche un poggiatesta. Quando si è seduti, mantenere una postura rilassata ed eretta ed evitare di curvarsi in avanti o di inclinarsi troppo all'indietro.

- ❑ **Angolazione dello schermo** – Per individuare la posizione ottimale, inclinare lo schermo. Se si riesce a regolare la posizione dello schermo sull'angolazione ideale, gli occhi e i muscoli si affaticano molto meno. Non dimenticare di regolare anche la luminosità dello schermo.
- ❑ **Illuminazione** – Posizionare il computer in modo che la luce artificiale e naturale non crei riflessi sullo schermo. Per evitare che appaiano macchie luminose sullo schermo, servirsi dell'illuminazione indiretta. In commercio esistono anche accessori da applicare allo schermo per ridurre i riflessi. Una corretta illuminazione migliora il comfort, ma anche la qualità del lavoro.
- ❑ **Posizione dello schermo esterno** – Quando si utilizza uno schermo esterno, posizionarlo a una distanza che consenta di vedere comodamente lo schermo. Quando ci si trova seduti di fronte allo schermo, controllare che questo sia allo stesso livello degli occhi o leggermente più in basso.



Uso del notebook

Questa sezione descrive la procedura di utilizzo del computer e delle relative periferiche, interne ed esterne.

- ❑ Ubicazione di comandi e connettori (pagina 15)
- ❑ Collegamento a una fonte di alimentazione (pagina 20)
- ❑ Avvio del notebook (pagina 24)
- ❑ Preparazione all'uso del notebook con Sony Notebook Setup (pagina 25)
- ❑ Modifica delle dimensioni della memoria video (pagina 27)
- ❑ Chiusura del notebook (pagina 29)
- ❑ Uso della tastiera (pagina 30)
- ❑ Uso del touchpad (pagina 35)
- ❑ Utilizzo dell'unità disco ottico (pagina 36)
- ❑ Uso dell'unità floppy (pagina 40)
- ❑ Uso di PC Card (pagina 42)
- ❑ Uso della Memory Stick™ (pagina 45)
- ❑ Uso del modem (pagina 56)
- ❑ Uso delle modalità di risparmio energia (pagina 58)

Ubicazione di comandi e connettori

Lato destro

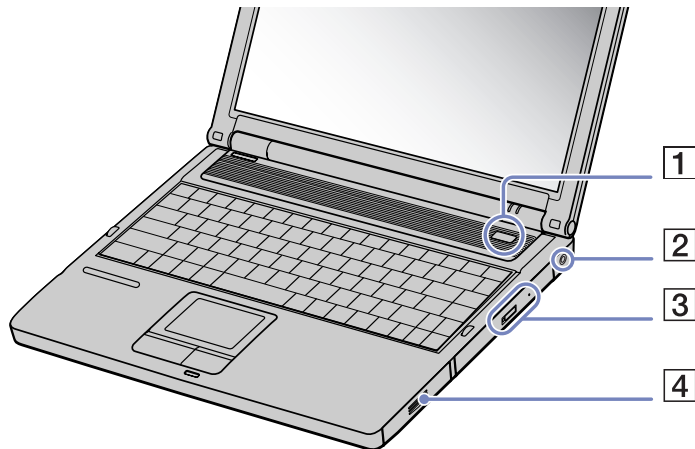

1	pulsante di alimentazione	(pagina 24)
2	DC In (entrata corrente continua)	(pagina 20)
3	unità CD-RW/DVD-ROM o DVD-RW*	(pagina 36)
4	alloggiamento batteria	(pagina 21)

* In base al modello. Vedere la scheda **Specifiche** in formato cartaceo per ulteriori informazioni.

Lato sinistro

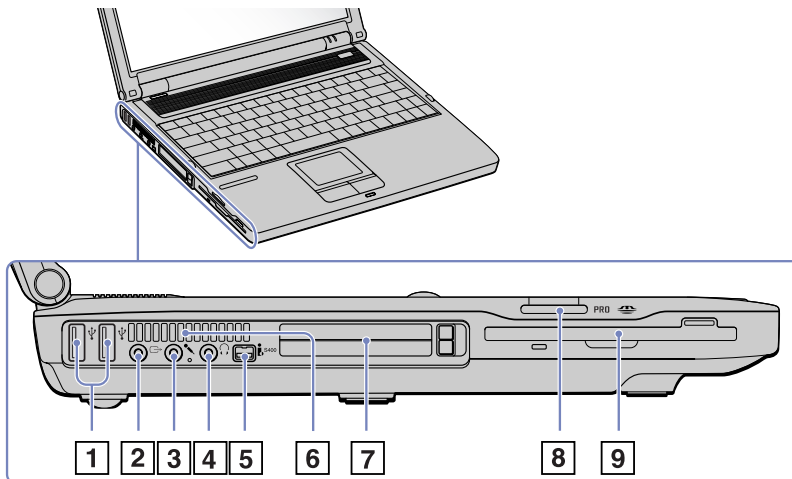

1	2 porte USB 2.0* (High Speed/Full-speed/Low-speed) connettore di tipo A	(pagina 72)
2	AV Out (per TV e linea out)	(pagina 64)
3	connettore microfono	(pagina 71)
4	presa cuffie	(pagina 70)
5	connettore i.LINK™	(pagina 75)
6	fessura di ventilazione	(pagina 16)
7	slot PC Card	(pagina 42)
8	slot Memory Stick™	(pagina 45)
9	unità floppy	(pagina 40)

Quando il computer è acceso, la fessura di ventilazione non deve essere ostruita.

* Il connettore USB supporta lo standard USB 2.0. USB 2.0 è un nuovo standard USB (Universal Serial Bus) che supporta una velocità di trasferimento dati più elevata dello standard USB 1.1. I connettori che supportano lo USB2.0 supportano anche prodotti con lo standard USB 1.1.

Esistono 3 modalità di trasferimento:

- Velocità elevata: 480Mbps è la velocità più elevata.
- Velocità massima: modalità di trasferimento a 12Mbps.
- Velocità bassa: modalità di trasferimento a 1.5Mbps. Utilizzato per periferiche a bassa velocità quali mouse e tastiere.

Fronte

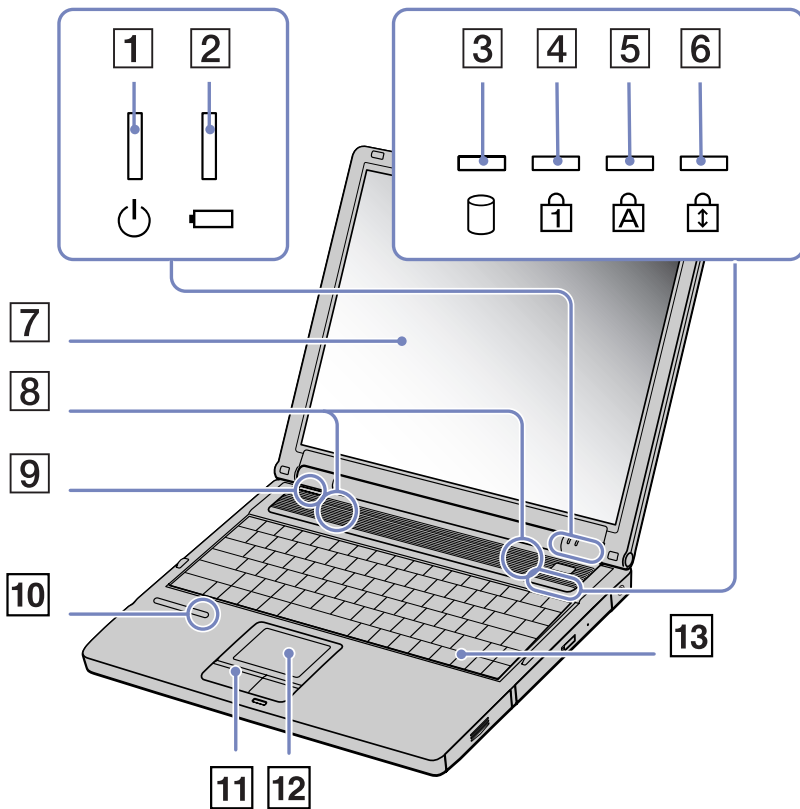

1	spia di alimentazione	(pagina 33)
2	spie della batteria	(pagina 33)
3	spia unità disco rigido	(pagina 33)
4	spia BI Num	(pagina 33)
5	spia BLOC MAIUS	(pagina 33)
6	spia BI Scor	(pagina 33)
7	schermo LCD	(pagina 34)
8	altoparlanti	(pagina 34)
9	modello	/
10	spia Memory Stick™	(pagina 33)
11	pulsanti destro e sinistro	(pagina 35)
12	touchpad	(pagina 35)
13	tastiera	(pagina 30)

Retro

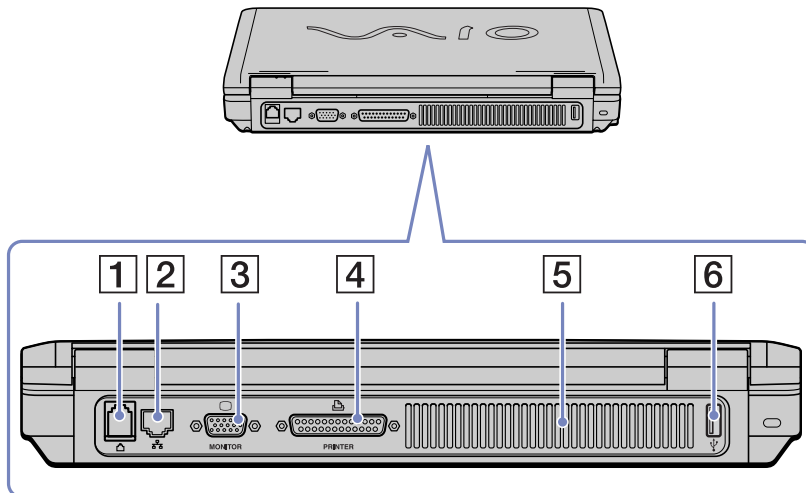

1	connettore Ethernet	(pagina 77)
2	connettore di modem	(pagina 56)
3	porta dello schermo/ VGA	(pagina 62)
4	porta stampante	(pagina 74)
5	fessura di ventilazione	(pagina 16)
6	1 porte USB 2.0 (High Speed/Full-speed/Low- speed) connettore di tipo A	(pagina 72)

Sotto

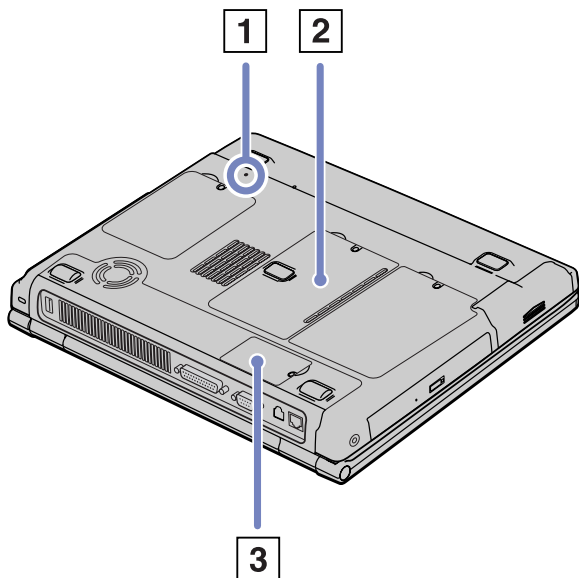

1	pulsante reset	/
2	sportello modulo di memoria	(pagina 97)
3	sportello module di modem	(pagina 56)

Collegamento a una fonte di alimentazione

Come fonte di alimentazione del notebook è possibile utilizzare sia un adattatore di corrente alternata che una batteria ricaricabile.

Uso dell'adattatore di corrente alternata

Per utilizzare l'adattatore di corrente alternata, procedere come segue:

- 1 Inserire il cavo dell'adattatore di corrente alternata (1) nel connettore di ingresso corrente continua (2) del computer.
- 2 Inserire un'estremità del cavo di alimentazione (3) nell'adattatore di corrente alternata.
- 3 Inserire l'altra estremità del cavo di alimentazione in una presa di corrente alternata.

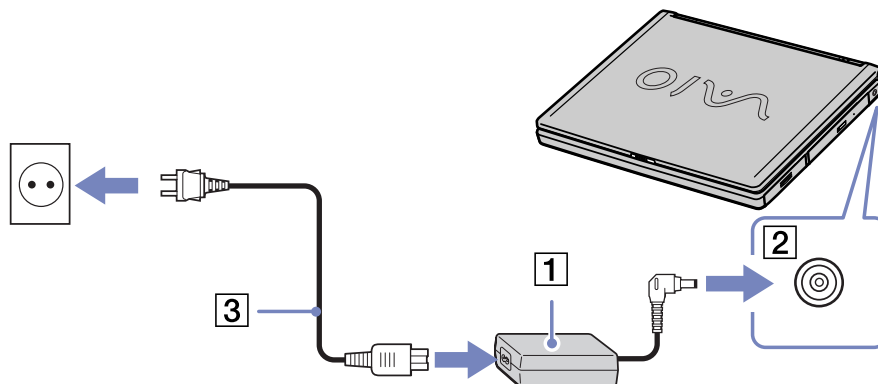

 Utilizzare il notebook solo con l'adattatore di corrente alternata in dotazione.

Per scollegare completamente il notebook dalla tensione di rete, disinserire l'adattatore di corrente alternata.

Assicurarsi che la presa di corrente sia facilmente accessibile.

Uso della batteria

È possibile utilizzare una batteria come fonte di alimentazione. Al momento dell'acquisto la batteria fornita con il computer non è completamente carica.

Inserimento della batteria

Per inserire la batteria, procedere come segue:

- 1 Aprire lo sportello dell'alloggiamento batteria.

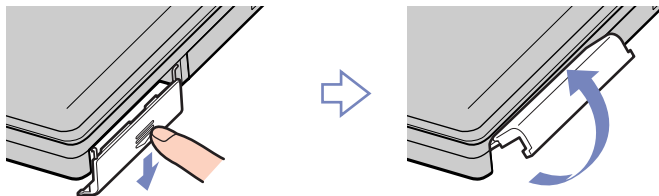

- 2 Inserire la batteria nell'apposito alloggiamento sul lato destro del computer, introducendola con il lato dell'etichetta rivolto verso il basso.

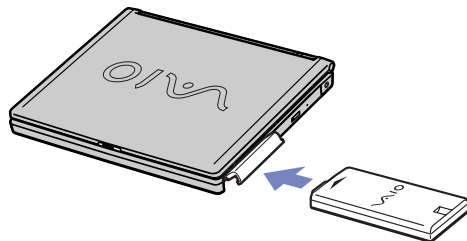

- 3 Chiudere lo sportello dell'alloggiamento batteria.

 Quando il computer è collegato direttamente alla corrente alternata e la batteria è inserita nel relativo alloggiamento, il notebook è alimentato a corrente alternata.

Ricarica della batteria

Per caricare la batteria, procedere come segue:

- 1 Collegare l'adattatore di corrente alternata al computer.
- 2 Inserire la batteria.

La batteria viene caricata automaticamente dal computer (in fase di carica la spia della batteria emette doppi lampeggiamenti). Quando la batteria è carica all'85%, la spia si spegne. A computer acceso, questa operazione richiede circa 2,5 ore. Perché la batteria si carichi completamente, occorre lasciarla in carica ancora 1 ora.

 Indica il livello di carica della batteria nel suo alloggiamento.

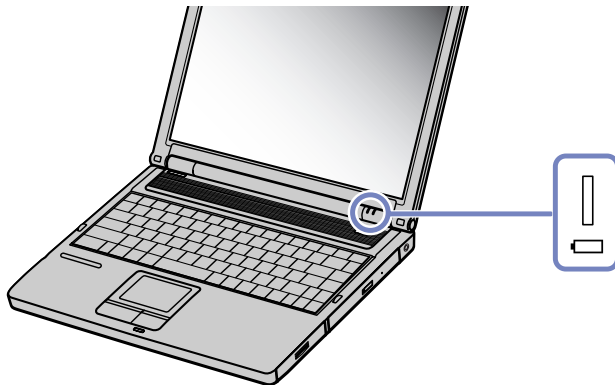

Stato della spia della batteria

Significato

Accesa	Il computer è alimentato a batteria.
Lampeggiamento singolo	La batteria si sta esaurendo.
Lampeggiamento doppio	La batteria è in fase di carica.
Spenta	Il computer è alimentato a corrente alternata.

 Quando il notebook è direttamente collegato alla corrente alternata, la batteria deve rimanere nel computer. La batteria continua a caricarsi anche quando si utilizza il computer.

Se il livello di carica della batteria scende al di sotto del 10%, inserire l'adattatore di corrente alternata e iniziare a ricaricare la batteria oppure spegnere il computer e inserire una batteria carica.

La batteria fornita in dotazione è agli ioni di litio e può essere ricaricata in qualsiasi momento. È possibile caricarla anche se non è completamente scarica, senza influire sulla durata.

Quando viene utilizzata la batteria come fonte di alimentazione, la spia della batteria si accende. Quando la batteria è quasi completamente esaurita, la spia della batteria e quella dell'alimentazione lampeggiano contemporaneamente.

Con alcune applicazioni e alcune periferiche, è possibile che la modalità di **Sospensione** non venga attivata automaticamente se la batteria è quasi scarica. Per non rischiare di perdere dati, quando si utilizza la batteria è opportuno salvare spesso i documenti e attivare manualmente una modalità di risparmio energia, come la **modalità Standby Sospensione**.

Quando il computer è collegato direttamente alla corrente alternata e la batteria è inserita nel relativo alloggiamento, il notebook è alimentato a corrente alternata.

Rimozione della batteria

Per rimuovere la batteria, procedere come segue:

- 1 Spegnere il computer.
- 2 Aprire lo sportello dell'alloggiamento batteria.
- 3 Estrarre la batteria.
- 4 Chiudere lo sportello dell'alloggiamento.



 Se la batteria viene rimossa quando il computer è acceso e non collegato all'adattatore di corrente alternata o quando si trova in modalità **Standby**, si rischia di perdere dati.

Avvio del notebook

Per avviare il computer, procedere come segue:

- 1 Fare scorrere la levetta di chiusura dello schermo LCD (1) nella direzione della freccia e sollevare il pannello.
- 2 Premere il pulsante di alimentazione (2) del notebook finché non si accende la spia verde dell'alimentazione (3).
- 3 Se necessario, regolare la luminosità dello schermo LCD premendo **<Fn>+<F5>**. Per aumentare la luminosità, utilizzare i tasti freccia su o freccia destra. Per diminuire la luminosità, utilizzare i tasti freccia sinistra o freccia giù.

 Se si preme il pulsante di alimentazione per più di quattro secondi, il computer si spegne.

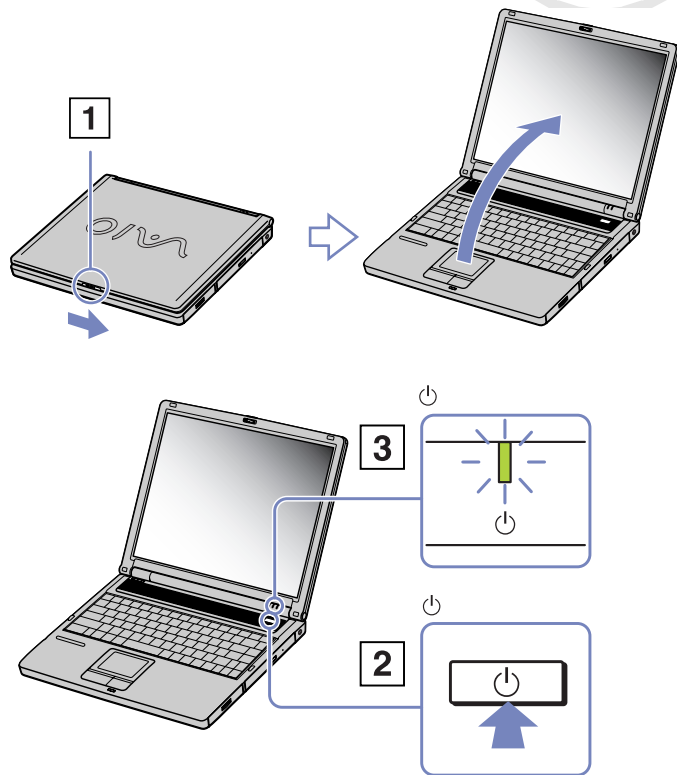

Preparazione all'uso del notebook con Sony Notebook Setup

L'utilità **Sony Notebook Setup** permette di consultare le informazioni sul sistema, specificare le proprie preferenze riguardo al funzionamento del sistema e impostare la protezione con password del notebook.

Per utilizzare Sony Notebook Setup, procedere come segue:

- 1 Fare clic sul pulsante **Start** nella barra delle applicazioni di **Windows®**.
- 2 In **Tutti i programmi**, selezionare **Sony Notebook Setup** quindi fare clic su **Sony Notebook Setup**. Viene visualizzata la finestra **Sony Notebook Setup**.

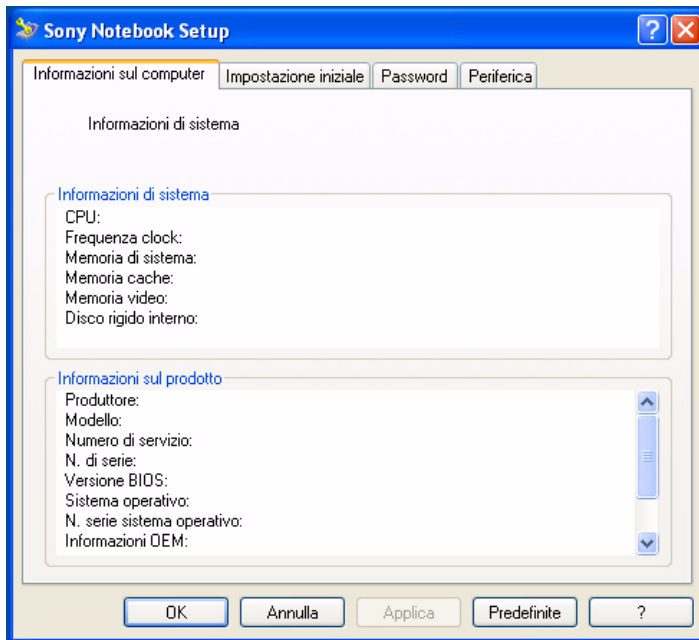

<i>Scheda</i>	<i>Descrizione</i>
Informazioni sul computer	Visualizza informazioni sul sistema, quali la capacità della memoria, il numero di serie e la versione del BIOS.
Impostazione iniziale	Seleziona l'ordine di unità e periferiche da utilizzare per caricare il sistema operativo. È possibile specificare il disco rigido nonché altre unità disponibili nel computer. Si può modificare il volume dei suoni riprodotti al caricamento del sistema operativo.
Password	Imposta la password per la protezione del computer. Se si utilizza questa opzione è necessario ricordare la password. Se si dimentica la password non si può più modificare l'impostazione e non è possibile avviare il computer.
Periferica	La disattivazione delle porte o delle periferiche aumenta le risorse disponibili per il sistema. Per modificare le impostazioni delle porte, selezionare una porta e fare clic su Impostazioni nella scheda Periferica .

3 Selezionare la scheda relativa alla voce da modificare.

4 Una volta terminato, fare clic su **OK**. La voce selezionata è stata modificata.

 Per ulteriori informazioni sulle varie opzioni, fare clic su ? nella finestra **Sony Notebook Setup** per visualizzare il relativo argomento della Guida in linea.

Se si apre **Sony Notebook Setup** come utente con privilegi limitati, è visibile soltanto la scheda **Informazioni sul computer**.

Modifica delle dimensioni della memoria video

È possibile modificare le dimensioni della memoria video del computer nel BIOS (Basic Input / Output System). Se si modificano le dimensioni della memoria video verranno modificate automaticamente anche le dimensioni della memoria principale del computer.

Se si aumentano le dimensioni della memoria video verranno velocizzate le applicazioni con uso intensivo di grafica, quali immagini dell'editor o video giochi. Tuttavia, maggiore è la risoluzione impostata per la memoria video, minore sarà la memoria convenzionale disponibile. Una memoria convenzionale ridotta potrebbe rallentare il passaggio da un'applicazione all'altra.

Per modificare le dimensioni della memoria video del computer, procedere come segue:

- 1 Accendere il computer.
Assicurarsi che nessuna periferica sia collegata (eccetto l'adattatore CA).
- 2 Quando viene visualizzato il logo SONY, premere il tasto <F2>.
Viene visualizzata la finestra del menu di impostazione del BIOS.
- 3 Selezionare la scheda **Advanced** utilizzando il tasto freccia destra.
- 4 Nella scheda **Advanced** selezionare **UMA Video Memory size** utilizzando il tasto freccia giù.
- 5 Premere **Enter**.
Viene visualizzata una finestra contenente 3 dimensioni di memoria: 32 MB, 64 MB e 128 MB.
- 6 Scegliere una dimensione di memoria.
- 7 Premere **Enter**.
La dimensione della memoria è stata modificata.
- 8 Per uscire dalla finestra di configurazione del BIOS, premere il tasto <Esc>.
- 9 Premere **Exit (save Changes)** e premere **Enter**.
Viene visualizzata una finestra contenente la seguente domanda: **Save configuration and exit now?**

10 Scegliere **Yes** per salvare le modifiche e uscire.
Il computer verrà riavviato.

-o-

Scegliere **No** per tornare alla finestra del menu di impostazione del BIOS.

 È possibile verificare le dimensioni della memoria video dalla scheda **Informazioni sul computer** di VAIO Notebook Setup.

Chiusura del notebook

È opportuno spegnere il computer correttamente per non perdere i dati non salvati.

Per spegnere il computer, procedere come segue:

- 1 Fare clic su **Start** nella barra delle applicazioni di Windows®.
- 2 Fare clic su **Spegni computer**.
Viene visualizzata la finestra di dialogo **Spegni computer**.
- 3 Selezionare **Spegni**.
- 4 Attendere che il computer si spenga automaticamente.
La spia di alimentazione si spegne.
- 5 Spegnere eventuali periferiche collegate al computer.

 Rispondere ogni volta che viene chiesto se si desidera salvare documenti o di considerare altri utenti.

Se non è possibile spegnere il computer:

- Chiudere tutte le applicazioni in uso,
- Rimuovere le PC Card, se inserite. A questo scopo, fare doppio clic sull'icona **Rimozione sicura dell'hardware** nella barra delle applicazioni. Selezionare l'hardware da scollegare e fare clic su **Disattiva**.
- Scollegare le eventuali periferiche USB,
- Premere i tasti **<Ctrl>+<Alt>+<Canc>** contemporaneamente. Viene visualizzata la finestra di dialogo **Task Manager Windows**. Fare clic su **Chiudi sessione**, quindi su **Spegni**.
- Premere **<Alt>+<F4>** e scegliere **Spegni** nella schermata visualizzata.



Se tale operazione non risolve il problema, premere il pulsante di alimentazione per più di quattro secondi. Il computer si spegnerà. Questa operazione può provocare la perdita di dati.

Se non si intende usare il computer per un breve periodo, è possibile risparmiare energia usando la modalità **Sospensione**. Per entrare in modalità **Sospensione**, premere contemporaneamente i tasti **<Fn>** e **<F12>**. Per ulteriori informazioni sulle impostazioni di risparmio energia, vedere **Uso delle modalità di risparmio energia (pagina 58)**.



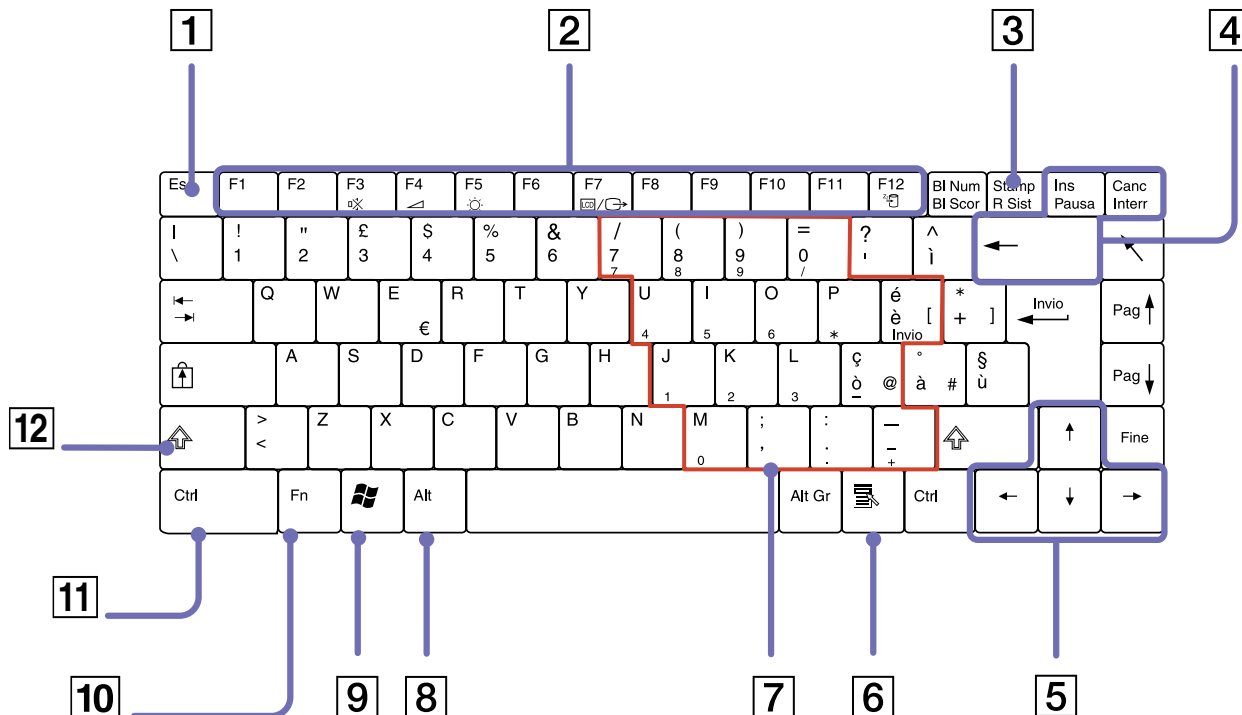







Uso della tastiera

La tastiera del notebook è molto simile a quella di un comune computer desktop, ma è dotata di alcuni tasti aggiuntivi che consentono di eseguire specifiche funzioni del notebook.



<i>Tasti</i>	<i>Descrizione</i>
Tasto Esc (1)	Il tasto <Esc> consente di annullare comandi.
Tasti funzione (2)	I dodici tasti funzione che si trovano lungo la parte superiore della tastiera consentono di eseguire particolari funzioni. Ad esempio, in alcune applicazioni, <F1> è il tasto della Guida in linea . L'operazione associata a ciascun tasto funzione varia in base alle applicazioni.
Tasto Stamp (3)	Il tasto <Stamp> consente di eseguire un'istantanea elettronica dello schermo e di spostarla negli Appunti di Windows. In seguito, è possibile incollare l'istantanea in un documento e stamparla.
Tasti di correzione (4)	I tasti <Ins> , <Back Space> e <Canc> consentono di eseguire correzioni all'interno dei documenti.
Tasti di spostamento (5)	Questi tasti consentono di spostare il cursore sullo schermo.
Tasto menu di scelta rapida (6) 	Il tasto menu di scelta rapida consente di visualizzare un menu di scelta rapida e corrisponde al pulsante destro del mouse.
Area del tastierino numerico (7)	Contiene gli stessi tasti che si trovano su una comune calcolatrice. L'area del tastierino numerico consente di digitare numeri o di eseguire calcoli aritmetici, come addizioni e sottrazioni. Per attivare il tastierino numerico, premere il tasto <BI Num> (la spia corrispondente si accende).
Tasti operatore (8-11-12)	Alcuni tasti devono sempre essere utilizzati insieme ad almeno un altro tasto: <Ctrl> , <Alt> e <Maiusc> . Premendo i tasti <Ctrl> e <Alt> contemporaneamente a un altro tasto, si impartisce un comando. Ad esempio, per salvare un documento, in molte applicazioni è possibile selezionare il comando di menu Salva oppure tenere premuto <Ctrl> e premere il tasto <S> (operazione indicata come <Ctrl>+<S>). Il tasto <Maiusc> consente di digitare caratteri maiuscoli e speciali, quali @ e \$.
Tasto Windows® (9) 	Il tasto con il logo di Windows® consente di visualizzare il menu Start di Windows®; corrisponde al pulsante Start che si trova sulla barra delle applicazioni.
Tasto <Fn> (10)	Il tasto <Fn> viene utilizzato in combinazione con altri tasti per impartire comandi.



Combinazioni e funzioni del tasto <Windows>

Combinazioni	Funzioni
 + <F1>	Visualizza la Guida in linea e supporto tecnico Microsoft.
 + <Tab>	Consente di selezionare i vari pulsanti sulla barra delle applicazioni.
 + <D>	Visualizza il desktop.
 + <E>	Visualizza Risorse del computer .
 + <F>	Visualizza la finestra Risultati ricerca per trovare un file o una cartella. La stessa operazione può essere eseguita selezionando Cerca dal menu Start .
 + <Ctrl> + <F>	Consente di visualizzare la finestra di dialogo Risultati ricerca - Computer , dalla quale è possibile cercare altri computer.
 + <M>	Riduce a icona le finestre visualizzate.
Maiusc +  + <M>	Ripristina le dimensioni originali delle finestre ridotte a icona.
 + <R>	Visualizza la finestra di dialogo Esegui . Lo stesso comando può essere impartito selezionando Esegui dal menu Start .
<Fn> +  + <Ins>	Visualizza la finestra di dialogo Proprietà del sistema . La stessa operazione può essere eseguita facendo doppio clic sull'icona Sistema nel Pannello di controllo o facendo clic con il pulsante destro del mouse su Risorse del computer (e poi Proprietà) dal menu Start .

Spie

Spia





Funzioni

Alimentazione 	Accensione: diventa verde. Modalità Standby: si accende la spia gialla.
Batteria 	Indica il livello di carica della batteria inserita nell'alloggiamento sul lato sinistro del computer.
Memory Stick™ 	Si accende quando si utilizza la Memory Stick™ . Si spegne quando il supporto Memory Stick™ non è più in uso.













Spia

Accesa

Spenta

Disco rigido 	I dati vengono letti dal disco rigido o scritti sullo stesso.	Non vi è accesso al disco rigido.
BI Num 	Si accende quando i tasti del tastierino numerico sono attivi.	Si spegne quando sono attivi i tasti alfanumerici del tastierino numerico.
Blocco maiuscole 	Quando la spia è accesa, i caratteri digitati sono maiuscoli. Se si preme il tasto <Maiusc> quando il Blocco maiuscole è attivo, è possibile digitare caratteri minuscoli.	Quando è spenta, i caratteri digitati appaiono minuscoli (a meno che non si prema il tasto <Maiusc>).
BI Scor 	Quando la spia è accesa, è possibile far scorrere la schermata in modo particolare (ciò dipende dall'applicazione; in molte applicazioni il comando non produce alcun effetto).	Quando è spenta, le informazioni sullo schermo scorrono in modo normale.

Combinazioni e funzioni del tasto <Fn>

Combinazioni/Funzione	Funzioni
<Fn> +  (F3): interruttore altoparlanti	Disattiva gli altoparlanti incorporati.
<Fn> +  (F4): volume altoparlanti	Consente di regolare il volume dell'altoparlante incorporato. Per alzare il volume, premere <Fn>+<F4> quindi  o  . Per abbassare il volume, premere <Fn>+<F4> quindi  o  .
<Fn> +  (F5): controllo luminosità	Consente di regolare la luminosità dello schermo LCD. Per aumentare la luminosità, premere <Fn>+<F5> quindi  o  . Per diminuire la luminosità, premere <Fn>+<F5> quindi  o  .
<Fn> +  (F7)*: passa allo schermo esterno	Consente di attivare lo schermo LCD e lo periferica esterna (schermo o TV a seconda della periferica collegata) oppure entrambi. Questa funzionalità è valida soltanto al primo login. Non funziona dopo che il profilo utente è stato cambiato.
<Fn> +  (F12): Sospensione	Consente di abilitare la modalità Sospensione (che consente di ridurre al minimo il consumo energetico), per risparmiare energia. Per riattivare il sistema, premere il pulsante di alimentazione. Per maggiori informazioni sulle impostazioni del risparmio di energia, consultare la sezione intitolata Uso delle modalità di risparmio energia (pagina 58) .

 * Questa funzionalità è valida soltanto al primo login. Non funziona dopo che il profilo utente è stato cambiato. Se un altro utente desidera visualizzare lo schermo su un monitor o TV esterni, modificare le proprietà del monitor per passare a un monitor o a una TV esterni.

Alcune funzioni non sono disponibili prima dell'avvio di Windows®.

Uso del touchpad

La tastiera del notebook è dotata di un dispositivo di puntamento, il touchpad (1). Grazie al touchpad incorporato è possibile puntare, selezionare, trascinare e fare scorrere oggetti sullo schermo.

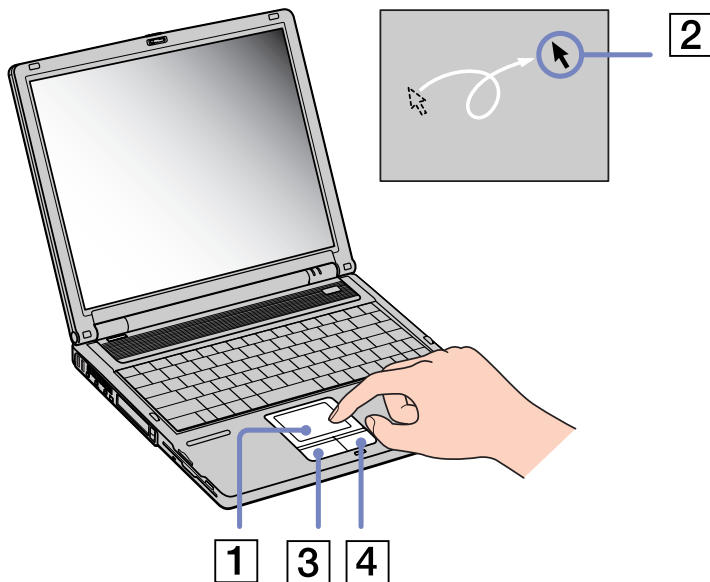

Azione

Descrizione

puntare	Sfiorare con un dito il touchpad per posizionare il puntatore (2) su un elemento o un oggetto.
fare clic	Premere una sola volta il pulsante sinistro (3).
fare doppio clic	Premere due volte il pulsante sinistro.
fare clic con il pulsante destro del mouse	Premere una sola volta il pulsante destro (4). In molte applicazioni questa operazione visualizza un menu di scelta rapida.
trascinare	Fare scorrere il dito mentre si tiene premuto il pulsante sinistro.
scorrere	Per scorrere verticalmente, muovere il dito lungo il lato destro del touchpad. Per scorrere orizzontalmente, muovere il dito lungo il lato inferiore (la funzione di scorrimento del touchpad è utilizzabile solo nelle applicazioni che la supportano).

Utilizzo dell'unità disco ottico

Il notebook è dotato di un'unità DVD-RW o di un'unità combinata CD-RW/DVD-ROM. Vedere la scheda **Specifiche** in formato cartaceo per ulteriori informazioni sul modello in uso. Vedere il glossario in fondo al manuale per informazioni sui formati CD-RW e DVD-RW.

Per inserire un disco, procedere come segue:

- 1 Accendere il computer.
- 2 Per aprire l'unità, premere il pulsante di espulsione (1).
L'unità si apre.

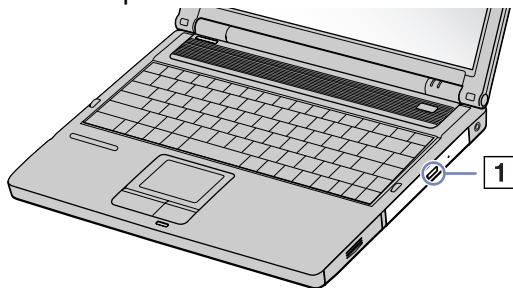

- 3 Collocare un disco al centro dell'unità, con l'etichetta rivolta verso l'alto, fino a sentire uno scatto.

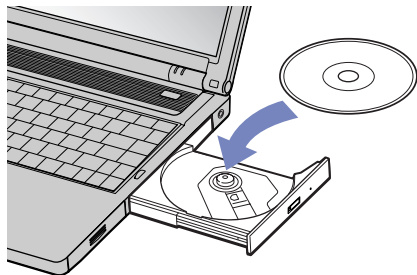

4 Per chiudere l'unità, spingere delicatamente.

 Quando il computer si trova in modalità **Standby** o **Sospensione**, non è possibile inserire o rimuovere dischi.

Posizionare correttamente il disco sul perno dell'unità disco. Se il disco non è ben posizionato, si rischia di danneggiare l'unità e di non riuscire a riaprire il lettore.

Quando si desidera estrarre un disco dall'unità, attendere che si spenga il LED, quindi premere il pulsante di espulsione.

Se non è possibile estrarre il disco dopo aver premuto il pulsante di espulsione, selezionare **Esplora risorse** oppure **Risorse del computer**. Selezionare l'unità, fare clic con il pulsante destro del mouse e selezionare **Espellì** per aprire l'unità. Se il problema persiste, spegnere il computer e inserire un oggetto sottile e appuntito (ad esempio, una graffetta) nel foro per l'espulsione manuale.

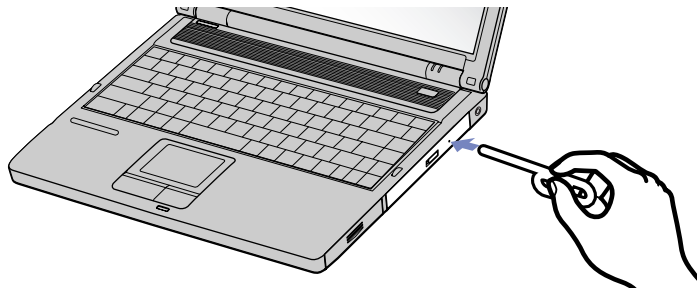

Utilizzo della funzione di masterizzazione di dischi*

Per la masterizzazione è possibile utilizzare dischi DVD/CD-RW e/o DVD/CD-R**:

- ❑ Il disco **-RW** (ReWriteable, riscrivibile) è un supporto di memorizzazione dati in cui è possibile scrivere, cancellare e riscrivere un'applicazione o altri dati.
- ❑ Il disco **-R** (Recordable, registrabile) è un supporto di memorizzazione dati in cui è possibile registrare una sola volta un'applicazione o altri dati.

Per ottenere risultati ottimali durante la scrittura di dati su un disco CD-RW, attenersi alle seguenti raccomandazioni.

- ❑ Perché i dati di un disco CD-R possano essere letti su un'unità CD-ROM, è necessario chiudere la sessione quando lo si espelle. Per completare questo processo, seguire le indicazioni fornite con il software.
- ❑ Utilizzare soltanto dischi di forma circolare. Non utilizzare dischi di altre forme (a stella, a cuore, romboidali, ecc.), perché possono danneggiare l'unità CD-RW.
- ❑ Non urtare o scuotere il computer durante la scrittura dei dati su disco.
- ❑ Per garantire una velocità di scrittura ottimale, disattivare lo screensaver prima di scrivere i dati su disco.
- ❑ Le utilità disco residenti in memoria possono provocare instabilità di esecuzione o perdita di dati. Disattivare queste utilità prima di scrivere i dati su disco.
- ❑ Il notebook VAIO non supporta la velocità di scrittura di 1x.
- ❑ Quando si utilizza un programma per registrare CD, accertarsi di aver chiuso tutte le altre applicazioni.
- ❑ Non toccare mai la superficie del disco. Impronte digitali e polvere sulla superficie del disco possono causare errori di scrittura.
- ❑ Non attivare una modalità di risparmio energia per il notebook VAIO mentre si utilizza il software preinstallato.

* Non supporta CD-RW ad alta velocità (Ultra Speed).

** DVD o CD a seconda del tipo di unità disco fornita con il modello in uso.

Uso della funzione DVD

Per ottenere risultati ottimali durante la riproduzione di dischi DVD-ROM, si consiglia di attenersi alle seguenti raccomandazioni.

- ❑ È possibile riprodurre i DVD con l'unità CD-RW/DVD-ROM o DVD-RW* e con il software WinDVD for VAIO. Per i dettagli, consultare il file della guida del software WinDVD for VAIO.
- ❑ Prima di avviare la riproduzione di un filmato DVD, chiudere tutte le applicazioni aperte.
- ❑ Non impiegare utilità disco residenti di alcun genere per aumentare la velocità di accesso ai dischi, perché potrebbero provocare instabilità nel sistema.
- ❑ Accertarsi di aver disattivato lo screen saver.
- ❑ I codici di zona presenti sull'etichetta di alcuni dischi DVD indicano la regione e il tipo di lettore che consentono di riprodurre il disco. Se il disco o la relativa confezione non riportano il codice "2" (l'Europa appartiene alla regione '2') o "tutti" (che significa che è possibile riprodurre il DVD in qualsiasi paese), non è possibile riprodurre il disco in questo lettore.
- ❑ Non cambiare le impostazioni del codice regionale dell'unità CD-RW/DVD-ROM o DVD-RW*. Eventuali difficoltà causate dalla modifica delle impostazioni del codice per l'unità CD-RW/DVD-ROM o DVD-RW* non sono coperte da garanzia.
- ❑ Quando è collegato un televisore, una parte dello schermo non verrà visualizzata con le impostazioni originali di fabbrica. Regolare la risoluzione video a 800 x 600 o 1024 x 768.
- ❑ Quando si riproduce un film in DVD, è possibile utilizzare la combinazione di tasti <Fn>+<F7> per visualizzare il film sullo schermo del notebook e sullo schermo esterno al quale si è collegati. Per maggiori informazioni su come personalizzare la visualizzazione dello schermo, consultare **Uso della funzione di visualizzazione a doppio schermo (pagina 67)**.

* Vedere la scheda **Specifiche** in formato cartaceo per ulteriori informazioni sull'unità disco del modello in uso.

Uso dell'unità floppy

Il notebook è dotato di unità floppy.

Inserimento di un dischetto

Per inserire un dischetto, procedere come segue:

- 1 Tenere il dischetto (1) con il lato dell'etichetta rivolto verso l'alto.
- 2 Spingere delicatamente il dischetto nell'unità floppy (2) fino a udire uno scatto.

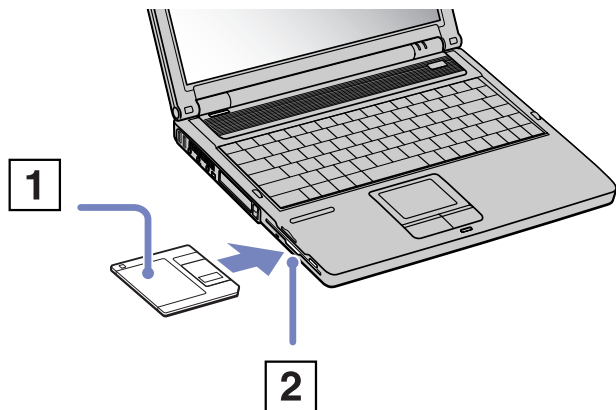

Rimozione di un dischetto

Per rimuovere un dischetto, procedere come segue:

- 1 Attendere che si spenga il LED (1).
- 2 Per estrarre il dischetto, premere il pulsante di espulsione (2).

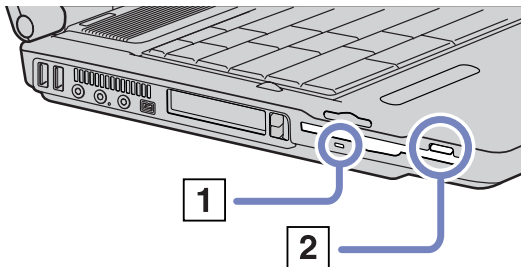

 Non premere il pulsante di espulsione quando il LED è acceso. In caso contrario, si potrebbe verificare una perdita di dati.

Uso di PC Card

Il notebook è dotato di uno slot per PC Card che supporta le PC Card di tipo I, II e III. Le PC Card consentono di collegare periferiche esterne portatili.

Non è necessario arrestare il sistema quando si inserisce una PC Card.

Inserimento di una PC Card

Per inserire una PC Card, procedere come segue:

- 1 Inserire la PC Card in uno degli appositi slot, con il lato dell'etichetta rivolto verso l'alto.

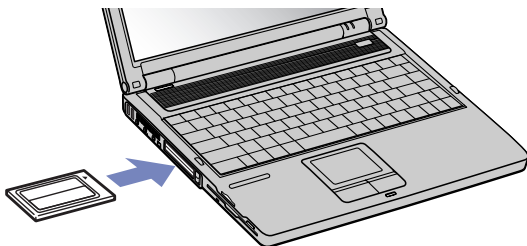

- 2 Spingere leggermente lo slot della PC Card nel connettore.
La PC Card viene rilevata automaticamente dal sistema.
Viene visualizzata l'icona **Rimozione sicura dell'hardware** nella barra delle applicazioni.

 Se si passa di frequente dalla modalità di **Standby** o di **Sospensione** alla modalità **normale**, è possibile che alcune periferiche non funzionino correttamente.

Il computer ritorna al suo stato originale quando viene riavviato.

Gli slot PC Card possono contenere contemporaneamente due PC Card di tipo II / I o una di tipo III. Tali slot sono compatibili con porte Card Bus.

Utilizzare lo slot inferiore per le PC Card di tipo III.

Per utilizzare alcuni tipi di PC Card è necessario disabilitare le periferiche inattive.

Assicurarsi che la versione del driver fornita dal produttore della PC Card sia la più recente.

Se nella finestra di dialogo **Gestione periferiche** viene visualizzato un punto esclamativo (!), rimuovere il driver e reinstallarlo.

Non è necessario arrestare il sistema prima di inserire o estrarre una PC Card.

Non forzare la PC Card nello slot. Si potrebbero danneggiare i piedini del connettore. Se si incontrano problemi durante l'inserimento della PC Card, verificare che la direzione in cui la si sta inserendo sia corretta. Per ulteriori informazioni sull'uso della PC Card, consultare il relativo manuale.

Con alcuni tipi di PC Card, se vengono attivate le modalità di risparmio energia **Standby** o **Sospensione** mentre la PC Card è inserita, è possibile che alcune periferiche collegate al sistema non vengano riconosciute. Per risolvere il problema, riavviare il sistema.

Non toccare l'estremità della PC Card mentre si trasporta il notebook, poiché la pressione o gli urti potrebbero danneggiare i piedini.

Si raccomanda di utilizzare sempre lo stesso slot per una PC Card, poiché alternare gli slot può causare problemi con alcune PC Card.

Rimozione di una PC Card

Per rimuovere la PC Card quando il computer è acceso, procedere come segue. Se la PC Card non viene rimossa in modo opportuno, il sistema potrebbe non funzionare correttamente. Se si desidera rimuovere una PC Card quando il computer è spento, ignorare i punti 1-6.

Per rimuovere una PC Card, procedere come segue:

- 1 Fare doppio clic sull'icona **Rimozione sicura dell'hardware** nella barra delle applicazioni. Viene visualizzata la finestra di dialogo **Rimozione sicura dell'hardware**.
- 2 Selezionare l'hardware da scollegare.
- 3 Fare clic su **Disattiva**.
- 4 Nella finestra di dialogo **Disattivazione di una periferica hardware**, confermare la periferica da disattivare.
- 5 Fare clic su **OK**. Viene visualizzato un messaggio che indica che è possibile rimuovere la periferica.
- 6 Fare clic su **OK**.
- 7 Fare clic su **Chiudi**.
- 8 Premere il pulsante di sbloccaggio della PC card per farla fuoriuscire.
- 9 Premere il pulsante di sbloccaggio della PC Card per espellerla.
- 10 Afferrare la PC Card ed estrarla delicatamente.
- 11 Se il pulsante di sbloccaggio della PC Card fuoriesce, reinserirlo per chiudere lo sportello del pannello frontale.

 Se si scollega la PC Card quando il notebook è ancora acceso, il sistema potrebbe bloccarsi e si potrebbero perdere i dati non ancora salvati. Prima di rimuovere la PC Card, fare clic con il pulsante destro del mouse sull'icona della PC Card nella barra delle applicazioni e chiudere la PC Card. Chiudere tutte le applicazioni che utilizzano la PC Card prima di rimuoverla, altrimenti si potrebbero perdere dati.

Quando la Card è inserita, il computer potrebbe non entrare in modalità **Sospensione**, bensì in modalità **Standby**. Si consiglia di rimuovere la Card prima che il notebook entri in modalità **Sospensione**, e quando il computer è impostato per entrare in modalità **Sospensione** automaticamente, se utilizza una batteria come fonte di alimentazione.

Alcune PC Card o le relative funzioni potrebbero non essere compatibili con il computer.



Uso della Memory Stick™

Il computer VAIO è concepito per supportare Memory Stick™. Memory Stick™ è un dispositivo compatto, portatile e flessibile, progettato specificamente per lo scambio e la condivisione di dati digitali fra prodotti compatibili. Essendo rimovibile, è possibile utilizzarla per la memorizzazione di dati esterna.

La tecnologia della memoria flash consente di scaricare tutto ciò che si può convertire in dati digitali, come immagini, brani musicali, testo, audio, filmati e fotografie.

Memory Stick™, l'universale dispositivo di memorizzazione dati del futuro, può già essere utilizzata con una gamma sempre crescente di prodotti compatibili, fra i quali:

- ❑ Sistemi audio
- ❑ Periferiche di visualizzazione
- ❑ Prodotti VAIO
- ❑ Palmari CLIE
- ❑ Telefoni cellulari.

I notebook VAIO supportano attualmente tre diversi tipi di Memory Stick™:

- ❑ Memory Stick™ generica, di colore blu o viola.
- ❑ MagicGate Memory Stick™, di colore bianco.
- ❑ Memory Stick PRO™.

 È possibile acquistare Memory Stick™ direttamente dal sito Web Sony Style (<http://www.sonystyle-europe.com>) o dal locale rivenditore Sony.

Perché Memory Stick™?

La strategia Sony è volta ad espandere il mondo della comunicazione, promuovendo la portabilità dei dati digitali. Memory Stick™ è il supporto ideale, in quanto permette di collegare istantaneamente periferiche digitali. Infatti con Memory Stick™ è possibile scaricare dati da qualsiasi periferica compatibile e trasferirli ad un'altra, in una sola operazione immediata.

I principali vantaggi di Memory Stick™ sono:

- ❑ **Compattezza:** con dimensioni di appena 21,5 mm (larg.) x 2,8 mm (alt.) x 50 mm (prof.), anche i prodotti compatibili possono essere piccoli, leggeri e di gradevole design.
- ❑ **Capacità:** la capacità di memorizzazione dati è di gran lunga superiore a quella di un disco floppy.
- ❑ **Sicurezza:** l'opzione di bloccaggio consente di proteggere i dati dalla cancellazione involontaria.
- ❑ **Flessibilità:** la capacità della memoria varia da 4 MB fino a 128 MB (equivalente a 88 dischi floppy) e fino a 1 GB per Memory Stick PRO™.
- ❑ **Affidabilità:** per proteggere l'hardware e il contenuto, il numero di terminali di collegamento è ridotto a soli 10 pin. Tale accorgimento, oltre alla robusta struttura complessiva dello stick, garantisce una vita utile superiore a quella delle altre periferiche di memorizzazione.
- ❑ **Durata:** la stessa Memory Stick™ può essere utilizzata decine di migliaia di volte.
- ❑ **Compatibilità futura:** l'attuale formato di Memory Stick™ è concepito per assicurare la compatibilità con i prodotti futuri e con Memory Stick™ di capacità superiore.

Memory Stick™ generica

La Memory Stick™ originale, di colore blu o viola, può essere utilizzata per registrare dati grafici acquisiti da fotocamere digitali, ecc., o dati memorizzati sul computer. Memory Stick™ consente di registrare, riprodurre e trasferire vari tipi di dati in qualsiasi momento.



Poiché è tanto semplice rimuoverla e trasportarla con sicurezza, Memory Stick™ è utilizzabile ovunque: è sufficiente inserirla in qualsiasi periferica compatibile per poter trasferire e condividere le informazioni memorizzate.

Ciò consente di aumentare le capacità del computer VAIO nelle situazioni seguenti:

- ❑ È possibile condividere immediatamente, via posta elettronica, le fotografie delle vacanze acquisite con la fotocamera digitale.
- ❑ Dopo il trasferimento dalla videocamera al VAIO, l'utente può avvalersi degli strumenti di elaborazione filmati del VAIO per ottimizzare le sue registrazioni.
- ❑ Trasferendo file immagine da Internet al VAIO o al palmare CLIE, le fotografie preferite sono sempre a portata di mano.
- ❑ Utilizzando il registratore è possibile aggiungere commenti vocali ai messaggi di posta elettronica, il cui tono non sarà più frainteso.

Memory Stick™ blu è attualmente disponibile con memoria di 4, 8, 16, 32, 64 o 128 MB (quest'ultima capacità è equivalente a 88 dischi floppy).

 Memory Stick™ generiche non sono utilizzabili con il walkman Memory Stick™ o con i dati protetti da copyright.

MagicGate Memory Stick™

MagicGate Memory Stick™, di colore bianco, registra dati grafici o in formato elettronico esattamente come il modello blu ma, a differenza di quest'ultimo, si avvale della tecnologia di protezione copyright MagicGate.



Questo tipo di Memory Stick™, definita anche MG Memory Stick™, offre i seguenti vantaggi:

- ❑ Versioni con capacità di 32, 64 e 128 MB.
- ❑ Memorizzazione: fino 120 minuti di dati audio.
- ❑ Download e salvataggio:
 - ❑ musica digitale
 - ❑ immagini
 - ❑ filmati e molto altro.
- ❑ Combinazione di file di dati, ad esempio per aggiungere musica ai filmati realizzati personalmente.
- ❑ Trasferimento e condivisione di dati fra molti prodotti digitali diversi.
- ❑ Tecnologia di protezione copyright MagicGate.
- ❑ Conformità SDMI (Secure Digital Music Initiative).
- ❑ Software SonicStage.

Per distinguere meglio una MagicGate Memory Stick™ da una generica, cercare:

- ❑ il **MAGICGATE** logo stampato e un punto sporgente situato sul retro.

 MagicGate è una tecnologia di protezione copyright conforme agli standard SDMI (Secure Digital Music Initiative, un'organizzazione impegnata nella definizione di specifiche standard per l'industria al fine di proteggere i diritti d'autore della musica digitale).

Il **MAGICGATE** logo indica il sistema di protezione copyright sviluppato da Sony. Non implica garanzie di compatibilità con altri supporti.

MagicGate

MagicGate si riferisce alla tecnologia di protezione del copyright utilizzata da MagicGate Memory Stick™ e altri dispositivi compatibili con MagicGate Memory Stick™.

Il walkman Memory Stick™ e MagicGate Memory Stick™ costituiscono un sistema integrato, concepito per controllare i dati e assicurarli che siano conformi alla protezione del copyright.

Se non si riscontrano problemi, i dati vengono scambiati in forma crittografata; se i dati non superano l'autenticazione non è possibile scambiarli o riprodurli.

SonicStage

Questa tecnologia protegge il copyright e viene utilizzata per gestire contenuti musicali digitali scaricati nel computer da CD, Internet e/o altre fonti.

Il software installato nel computer registra sul disco rigido contenuti musicali in forma crittografata. Oltre a consentire l'ascolto della musica dal computer, questa tecnologia protegge contro la sua distribuzione non autorizzata attraverso Internet. Grazie alla compatibilità con MagicGate, è possibile utilizzare SonicStage per trasferire sulla MG Memory Stick™ bianca la musica scaricata sul computer, quindi riprodurla su altre periferiche e supporti dotati di MagicGate.

Protezione del copyright

Chi crea opere artistiche come i brani musicali è protetto dal "copyright", ovvero ha il diritto esclusivo di decidere l'uso che altri possono fare dei risultati del suo lavoro. Sin dalla loro creazione, le opere artistiche ricevono automaticamente la protezione del copyright, senza che sia necessario sottoporre notifiche o effettuare registrazioni, e non possono essere utilizzate senza il consenso dell'autore.

Nel mondo della musica, tuttavia, la distribuzione illegale di brani musicali senza l'autorizzazione dell'artista è recentemente aumentata, soprattutto su Internet. Per questo motivo la Recording Industry Association of America (RIAA) ha deciso di organizzare un forum, definito Secure Music Digital Initiative (SDMI), dedicato allo studio della tecnologia di protezione dei diritti d'autore nella distribuzione elettronica della musica.

Sony offre MagicGate Memory Stick™ e il walkman Memory Stick™ con una funzione di protezione copyright conforme agli standard SDMI, realizzando in tal modo un ambiente dove è possibile registrare ed ascoltare dati musicali di terzi senza doversi preoccupare delle leggi sul copyright.

 Le opere artistiche registrate dai singoli sono consentite esclusivamente per uso personale.

Periferiche compatibili

Oggi, in tutto il mondo, vi sono circa 80 prodotti compatibili con Memory Stick™ già distribuiti sul mercato o di imminente introduzione, da videocamere a lettori portatili di brani musicali e registratori, oltre a molti altri tipi di dispositivi elettronici.

Attualmente è possibile utilizzare Memory Stick™ con i seguenti prodotti Sony:

Visivi:

- Fotocamera digitale Cybershot
- Fotocamera digitale Mavica
- Videocamere digitali serie PC, TRVe VX
- Proiettore dati LC

Audio:

- Walkman MS
- Sistema Hi-fi MS
- Walkman di rete
- Registratori

Altro:

- Notebook VAIO
- Desktop VAIO
- Palmare CLIE
- Telefoni cellulari Sony
- Stampanti digitali
- AIBO, il robot per intrattenimento Sony

Per ulteriori informazioni sui prodotti disponibili per il proprio Paese, visitare:

<http://www.sonystyle-europe.com>

Memory Stick PRO™

Analogamente alle varianti blu e bianca, su Memory Stick PRO™ è possibile registrare dati di immagini o del computer. Tuttavia, Memory Stick PRO™ ha una capacità di memorizzazione pari a un massimo di 1 GB. Sono anche disponibili modelli da 256 e 512 MB.

Sulla Memory Stick PRO™ da 1 GB è possibile registrare 6 ore di video MPEG4 (384 Kbps) o 24 minuti di video MPEG2 di qualità DVD. Ciò equivale a circa sedici CD audio, partendo dal presupposto che ogni CD contenga 64 MB di dati, o 360 immagini JPEG di qualità Megapixel 5.0, ovvero oltre dieci rullini di pellicola da 24/36 pose.



Periferiche compatibili

Attualmente è possibile utilizzare Memory Stick PRO™ con i seguenti prodotti Sony:

Visivi:

- Fotocamere digitali Cyber-shot DSC-F717, DSC-F77 e FX77
- Stampanti di foto digitali DPP-EX5 e -EX7
- Fotocamere digitali DCR-TRV355, DCR-TRV22, DCR-TRV33, DCR-TRV60 e DCR-TRV80

Altro:

- Adattatore USB per Memory Stick™ MSAC-US20
- Adattatore USB per Memory Stick™ e mouse ottico MSAC-US70
- Adattatore PC Card per Memory Stick™ MSAC-PC3
- Adattatore USB per Memory Stick™ e mouse ottico MSAC-US7
- Adattatore USB per Memory Stick™ MSAC-US2



I dispositivi che possono essere aggiornati per il supporto di Memory Stick PRO™ attraverso patch software sono i seguenti:

- ❑ Palmare Sony CLIÉ PEG-NX70V. Per ulteriori informazioni, visitare il sito Web all'indirizzo www.clie-link.com.
- ❑ Alcuni modelli VAIO. Per ulteriori informazioni, visitare il sito Web all'indirizzo www.vaio-link.com.

Protezione di Memory Stick™ da scrittura

La Memory Stick™ è dotata di un dispositivo per prevenire la cancellazione accidentale o la sovrascrittura di dati preziosi.

Spostare il dispositivo a destra o a sinistra* per attivare o disattivare la protezione da scrittura. Quando il dispositivo è in posizione di disattivazione, è possibile salvare i dati sulla Memory Stick™. Quando il dispositivo è in posizione di attivazione, è possibile leggere, ma non salvare i dati sulla Memory Stick™.

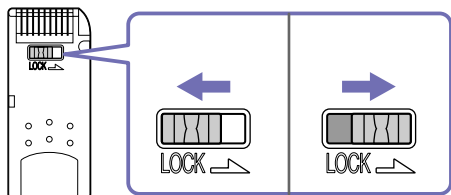

* La Memory Stick™ da 128 MB è dotata di protezione verticale.

Inserimento di Memory Stick™

Per inserire una Memory Stick™, procedere come segue:

- 1 Dopo aver memorizzato i dati dal dispositivo digitale, inserire il supporto Memory Stick™ con la freccia in alto e orientata verso lo slot per Memory Stick™.
- 2 Fare scorrere delicatamente la Memory Stick™ nello slot, fino a udire uno scatto. Il sistema operativo rileva automaticamente la Memory Stick™, che viene visualizzata nella finestra **Risorse del computer** come unità locale e contrassegnata dalla lettera appropriata (in base alla configurazione del computer).

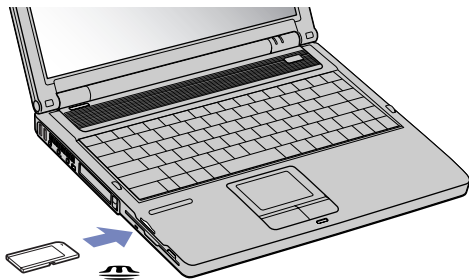

! Quando si inserisce la Memory Stick™ nello slot, mantenere la freccia puntata nella corretta direzione. Per evitare di provocare danni al computer o alla Memory Stick™, non forzare quest'ultima se l'inserimento nel relativo slot risultasse difficile.

Rimozione di Memory Stick™

Per rimuovere una Memory Stick™, procedere come segue:

- 1 Verificare che la spia di accesso sia spenta.
- 2 Premere la Memory Stick™ in direzione del computer.
La Memory Stick™ viene espulsa.
- 3 Estrarre la Memory Stick™ dallo slot.

 Rimuovere sempre delicatamente la Memory Stick™, altrimenti potrebbe essere espulsa dallo slot in modo imprevisto.

Si consiglia di rimuovere la Memory Stick™ prima di spegnere il computer.

Uso del modem

Il notebook è dotato di un modem interno. Per accedere ai servizi in linea e a Internet, per registrare in linea il computer e il software o per contattare VAIO-Link, è necessario essere collegati a una linea telefonica.

Per collegare una linea telefonica, procedere come segue:

- 1 Inserire un'estremità del cavo telefonico (1) nella presa telefonica del notebook.
- 2 Inserire l'altra estremità nella presa a muro (2).

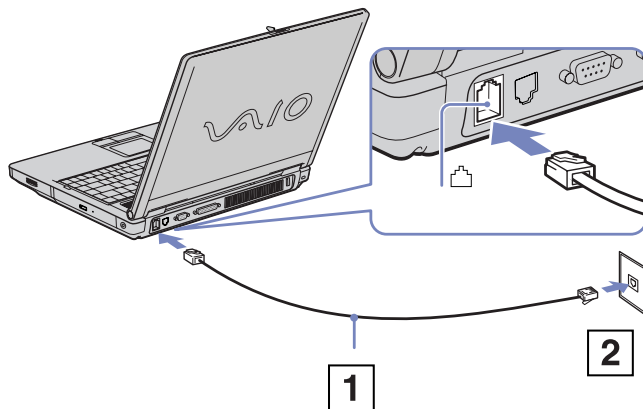

Il computer non può essere collegato ad apparecchi telefonici pubblici e può avere problemi di funzionamento con linee telefoniche multiple o sistemi telefonici (PBX). Se si collega il modem alla linea telefonica con connessione in parallelo, il modem o le altre periferiche collegate potrebbero non funzionare correttamente. Alcune connessioni potrebbero determinare un flusso di corrente elettrica eccessivo, danneggiando il modem interno.

Sono supportati solo i segnali DTMF (Dual Tone Multi Frequency – composizione a frequenza).

Il notebook VAIO è dotato di una spina telefonica conforme alle specifiche locali, che consente di collegarsi alla linea telefonica tramite la presa a muro. Si consiglia di utilizzare la presa fornita, perché l'utilizzo di un'altra presa telefonica potrebbe influire sulla qualità della connessione.

Prima di utilizzare il modem, è necessario selezionare il paese dal quale si effettua la connessione. La procedura dettagliata per la selezione del paese è riportata nel manuale del software (vedere **Configurazione del modem**).

Uso della spina telefonica apposita

Se la confezione del computer contiene due spine telefoniche, assicurarsi di usare la spina adatta al Paese.

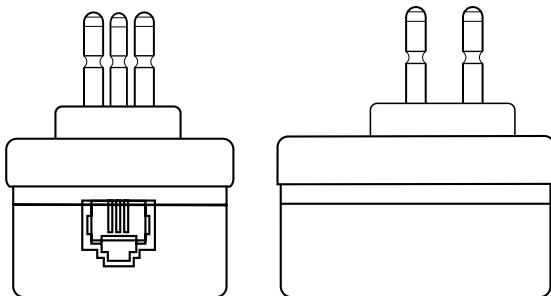

Uso delle modalità di risparmio energia

Quando il computer è alimentato a batteria, può essere utile attivare una modalità di risparmio energia per limitare il consumo della batteria. Oltre alla modalità di funzionamento normale, in cui è consentito disattivare periferiche specifiche, il computer dispone di due modalità di risparmio energia: **Standby** e **Sospensione**. Se il computer è alimentato a batteria, la modalità **Sospensione** viene attivata automaticamente quando il livello di carica della batteria scende al di sotto del 5%, indipendentemente dalla modalità di risparmio energia impostata.

 Se il livello di carica della batteria scende al di sotto del 10%, collegare l'adattatore di corrente alternata per ricaricare la batteria oppure spegnere il computer e inserire una batteria carica.

Uso della modalità normale

È la condizione di funzionamento normale del computer. La spia verde di alimentazione, in questa modalità, è accesa. Per risparmiare energia, è possibile disattivare una periferica specifica, come lo schermo LCD o il disco rigido.

Uso della modalità Standby

In modalità **Standby** lo schermo LCD viene spento e il disco rigido e la CPU vengono impostati su una modalità a basso consumo energetico. In questa modalità la spia di alimentazione gialla lampeggia.

Per attivare la modalità Standby, procedere come segue:

Selezionare **Start > Arresta sistema** e fare clic su **Standby**.

Per ripristinare la modalità normale, premere un tasto qualsiasi.

 Se si preme il pulsante di alimentazione per più di quattro secondi, il computer si spegne automaticamente.

Quando il computer si trova in modalità **Standby**, non è possibile inserire dischi.

Il computer ritorna alla modalità normale più rapidamente quando è in modalità **Standby** rispetto a quando è in modalità **Sospensione**.

Standby utilizza più energia della modalità **Sospensione**.

Uso della modalità Sospensione

Lo stato del sistema viene salvato sul disco rigido e l'alimentazione viene interrotta. Quando il computer è in questa modalità, la spia di alimentazione è spenta.

Per attivare la modalità Sospensione, procedere come segue:

- 1 Selezionare **Start > Arresta sistema**.
- 2 Nella finestra **Arresta il sistema**, fare clic su **Sospensione** tenendo premuto il tasto **<Shift>**.
Il sistema entra in modalità **Sospensione**.

Oppure,

Premere **<Fn>+<F12>**.

Per ripristinare la modalità normale, premere il pulsante di alimentazione. Il computer ritorna nella condizione in cui si trovava prima dell'attivazione della modalità di risparmio energia.

 Se si preme il pulsante di alimentazione per più di quattro secondi, il computer si spegne automaticamente.

Quando il computer si trova in modalità **Sospensione**, non è possibile inserire dischi.

Occorre più tempo per tornare alla modalità normale dalla modalità **Sospensione** che non dalla modalità **Standby**.

La modalità **Sospensione** richiede meno energia della modalità **Standby**.

Non spostare il notebook finché non si spegne la spia di alimentazione.

Collegamento delle periferiche

È possibile ottimizzare le prestazioni del computer collegando o utilizzando una delle seguenti periferiche. Prima di collegare una periferica, spegnere il computer e tutte le periferiche. Collegare il cavo di alimentazione alla presa di corrente solo dopo aver collegato tutti gli altri cavi. Accendere il computer solo dopo aver acceso tutte le periferiche.

- ❑ Collegamento di uno schermo esterno (pagina 61)
- ❑ Selezione delle modalità di visualizzazione (pagina 66)
- ❑ Uso della funzione di visualizzazione a doppio schermo (pagina 67)
- ❑ Collegamento degli altoparlanti esterni (pagina 70)
- ❑ Collegamento di un microfono esterno (pagina 71)
- ❑ Collegamento di un mouse USB (Universal Serial Bus) (pagina 72)
- ❑ Collegamento di una stampante (pagina 73)
- ❑ Collegamento di una periferica i.LINK™ (pagina 75)
- ❑ Connessione a una rete (LAN) (pagina 77)

 È consigliabile collegare le periferiche plug and play quando il computer è acceso.

Le periferiche USB sono plug and play a caldo. Salvo nei casi in cui il manuale fornito con la periferica indichi diversamente, non occorre spegnere il computer prima di collegare tali periferiche.

Collegamento di uno schermo esterno

È possibile collegare un monitor esterno al notebook. Ad esempio, si possono utilizzare le seguenti periferiche:

- ❑ Uno schermo per computer (monitor);
- ❑ Schermo multimediale;
- ❑ TV;
- ❑ Un proiettore.

 Spegnerne il computer e le periferiche, scollegare l'adattatore di corrente alternata e il cavo di alimentazione prima di collegare lo schermo esterno.

Collegare il cavo di alimentazione dopo aver collegato tutti gli altri cavi.

Accendere le periferiche, quindi accendere il computer.

Gli schermi esterni collegati sono utilizzabili come secondo schermo.

Solo sui sistemi Windows[®], è possibile utilizzare uno schermo esterno anche per impostare un desktop virtuale.

Collegamento di uno schermo

Per collegare uno schermo al computer, procedere come segue:

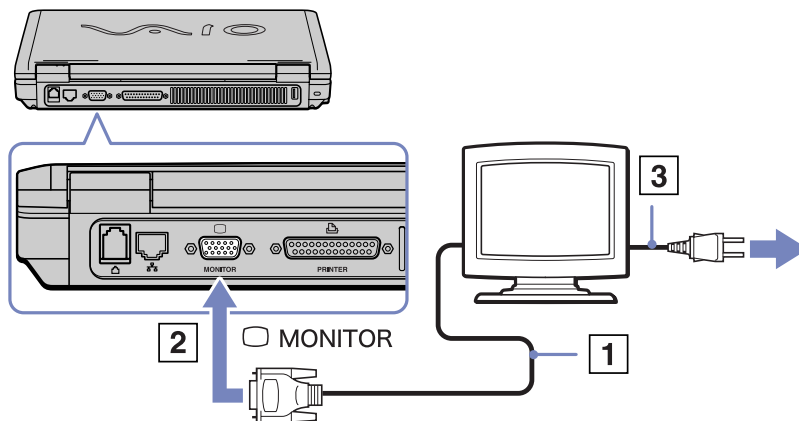

- 1 Collegare il cavo del monitor (1) al connettore schermo/VGA (2)  sul notebook.
- 2 Se necessario, collegare un'estremità del cavo di alimentazione del monitor (3) al monitor e l'altra estremità alla presa di corrente alternata.



Collegamento di uno schermo multimediale

È possibile collegare il notebook Sony a uno schermo multimediale dotato di altoparlanti interni e microfono.

Per collegare uno schermo multimediale, procedere come segue:

- 1 Collegare il cavo del monitor (1) alla porta corrispondente (2)  sul notebook.
- 2 Collegare il cavo degli altoparlanti (3) alla presa delle cuffie (4)  sul notebook.
- 3 Collegare il cavo del microfono (5) al connettore corrispondente (6)  sul notebook.

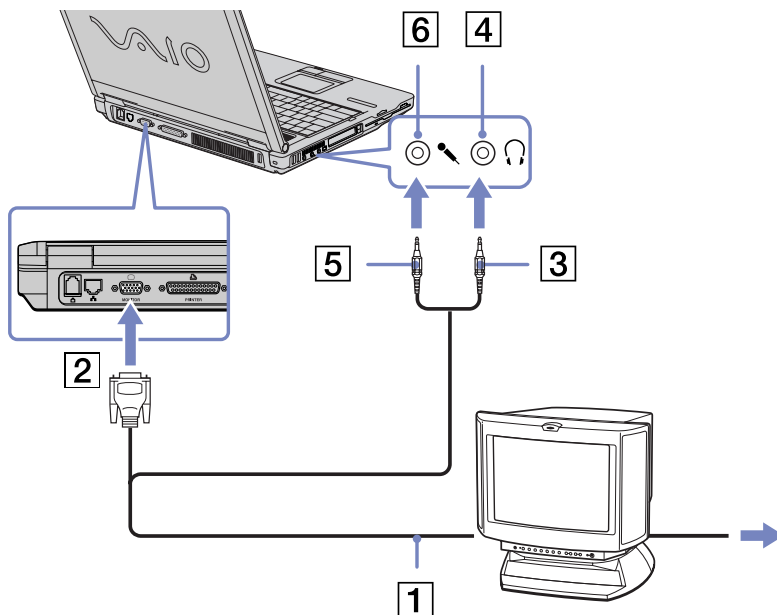

Collegamento di un apparecchio TV

Per collegare un apparecchio TV, procedere come segue:

- 1 Inserire un'estremità del cavo audio/video (1) (opzionale) nel connettore AV mini jack (per TV (NTSC/PAL) e linea out) (2) e l'altra estremità nel televisore.
- 2 Inserire il cavo di alimentazione del televisore (3) nella presa di corrente alternata.
- 3 Commutare il canale di entrata della TV sull'entrata esterna.
- 4 Impostare il sistema di configurazione del televisore.

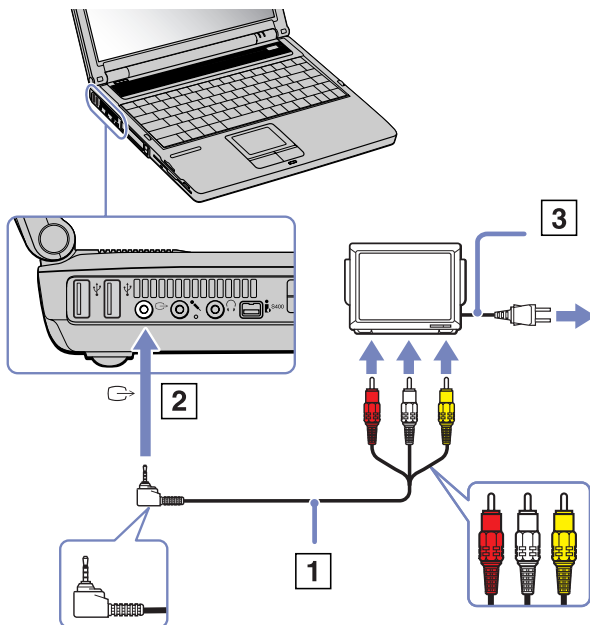



 Per ulteriori informazioni sull'installazione e sull'uso della periferica, consultare il relativo manuale.

Se la risoluzione dello schermo del notebook è maggiore di 1024 x 768 punti, una parte dell'immagine non potrà essere visualizzata sul televisore. L'area nascosta sul televisore può essere visualizzata spostando il cursore sul notebook. Se si desidera visualizzare l'immagine intera, cambiare la risoluzione dello schermo del notebook a **800 x 600** o **1024 x 768** punti.

Collegamento di un proiettore

È possibile utilizzare un proiettore, ad esempio il proiettore LCD Sony, come monitor esterno.

Per collegare un proiettore, procedere come segue:

- 1 Inserire un'estremità del cavo del segnale RGB (1) nel connettore dello schermo (2) identificato dal simbolo .
- 2 Inserire un'estremità del cavo audio (3) (non fornito) nella presa delle cuffie (4) identificata dal simbolo .
- 3 Inserire un'estremità del cavo del segnale RGB e del cavo audio nel connettore del proiettore (5).
- 4 Collegare il cavo di alimentazione (6) del proiettore alla presa di corrente alternata.

 In alcuni casi, potrebbe non essere possibile visualizzare contemporaneamente lo schermo LCD del notebook e un proiettore o uno schermo esterno.

È possibile visualizzare le immagini sullo schermo LCD del notebook o sullo schermo esterno premendo la combinazione di tasti <Fn>+<F7>.

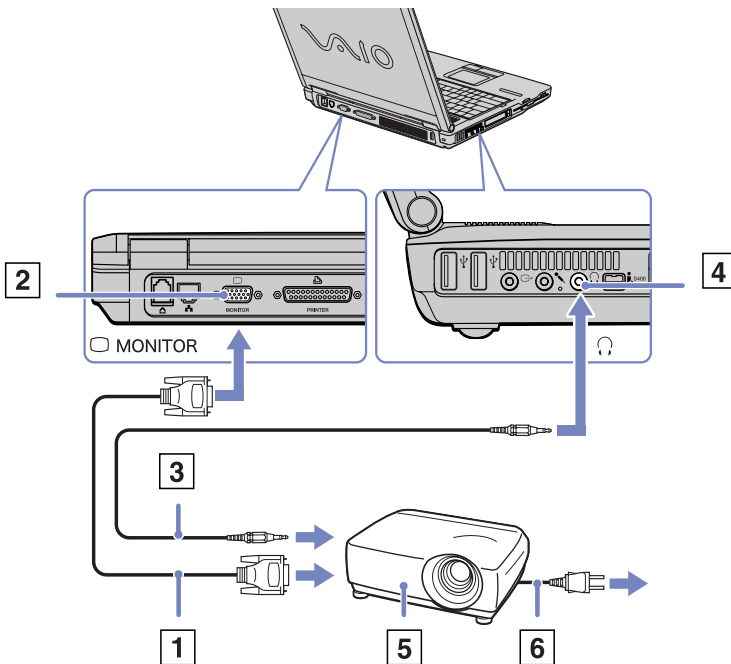

Selezione delle modalità di visualizzazione

Il notebook utilizza il chipset ATI RADEON™ IGP 345M. Si può scegliere lo schermo da utilizzare quando il computer è collegato a uno schermo esterno.

Per selezionare uno schermo, procedere come segue:

- 1 Dal menu **Start**, selezionare il **Pannello di controllo**.
Viene visualizzata la finestra di dialogo **Pannello di controllo**.
- 2 Fare clic su **Aspetto e Temi**.
- 3 Fare clic su **Schermo**.
Viene visualizzata la finestra di dialogo **Proprietà - Schermo**.
- 4 Scegliere la scheda **Impostazioni**.
- 5 Fare clic su **Avanzate**.
Viene visualizzata la finestra di dialogo **ATI RADEON™ IGP 345M Properties**.
- 6 Fare clic sulla scheda **Visualizzazione**.
Selezionare l'icona **Monitor**, **Schermo** o **TV**.
- 7 Fare clic su **Applica** e premere **OK**.

 In alcuni casi, potrebbe non essere possibile visualizzare contemporaneamente lo schermo LCD del notebook e un proiettore o uno schermo esterno.
Accendere il computer dopo aver spento le periferiche.

Uso della funzione di visualizzazione a doppio schermo

La funzione di visualizzazione a doppio schermo consente di visualizzare aree del desktop su schermi separati. Ad esempio, se si dispone di uno schermo esterno collegato all'apposita porta del notebook, lo schermo LCD e lo schermo esterno possono funzionare come un unico desktop.

È possibile muovere il puntatore da uno schermo all'altro. Ciò consente di trascinare oggetti, come la finestra di un'applicazione aperta o una barra degli strumenti, da uno schermo all'altro.

Tale configurazione, composta da un unico desktop distribuito su schermi separati, si definisce desktop virtuale.

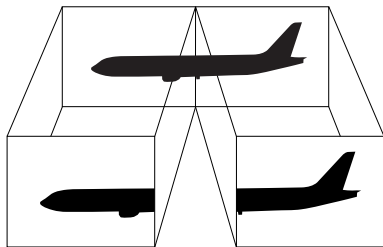

 Il monitor o TV utilizzato potrebbe non supportare la funzione di visualizzazione a doppio schermo.

Alcuni software potrebbero non essere compatibili con le impostazioni di visualizzazione a doppio schermo.

Assicurarsi che il notebook non entri in modalità di Standby o Sospensione mentre è attiva la modalità di visualizzazione a doppio schermo, altrimenti potrebbe essere impossibile ritornare alla modalità normale.

Se l'impostazione del colore è diversa per ciascuno schermo, non suddividere un'unica finestra su due schermi, altrimenti il software potrebbe funzionare scorrettamente.

Impostare un numero di colori o una risoluzione inferiori per ciascuno schermo.

Selezione della modalità di visualizzazione a doppio schermo

Per selezionare la modalità di visualizzazione a doppio schermo, procedere come segue:

- 1 Fare clic su **Start** nella barra delle applicazioni di Windows®.
- 2 Fare clic su **Pannello di controllo**.
- 3 Fare clic su **Aspetto e Temi**.
- 4 Fare clic sull'icona **Schermo**.
- 5 Scegliere la scheda **Impostazioni**.
- 6 Fare clic sullo schermo contrassegnato da **2**.
- 7 Selezionare l'opzione **Estendi desktop su questo monitor**.
- 8 Fare clic su **Applica**, quindi su **OK**.

 Il monitor o TV utilizzato potrebbe non supportare la funzione di visualizzazione a doppio schermo.

Impostazione dei colori e della risoluzione per ciascuno schermo

È possibile impostare il numero di colori e la risoluzione per ciascuno schermo in un desktop virtuale.

Per impostare il numero di colori e la risoluzione per ciascuno schermo, procedere come segue:

- 1 Fare clic su **Start** nella barra delle applicazioni di Windows®.
- 2 Fare clic su **Pannello di controllo**.
- 3 Fare clic su **Aspetto e Temi**.
- 4 Fare clic sull'icona **Schermo**.
- 5 Scegliere la scheda **Impostazioni**.
- 6 Fare clic sullo schermo da modificare (1 o 2).
- 7 Selezionare un'opzione dall'elenco **Colori** se si desidera modificare il numero di colori.
- 8 Utilizzare il dispositivo di scorrimento in **Risoluzione dello schermo** per modificare la risoluzione.
- 9 Fare clic su **Applica**, quindi su **OK**.

Personalizzazione del desktop virtuale

È possibile personalizzare la modalità di visualizzazione a doppio schermo cambiando la posizione dei due schermi che formano il desktop virtuale.

Per personalizzare la modalità di visualizzazione a doppio schermo, procedere come segue:

- 1 Fare clic su **Start** nella barra delle applicazioni di Windows®.
- 2 Fare clic su **Pannello di controllo**.
- 3 Fare clic su **Aspetto e Temi**.
- 4 Fare clic sull'icona **Schermo**.
- 5 Scegliere la scheda **Impostazioni**.
- 6 Trascinare le icone degli schermi in modo da riprodurre la disposizione reale degli schermi. Le icone dei due schermi devono essere collegate per poter creare un desktop virtuale.
- 7 Fare clic su **Applica**, quindi su **OK**.

Disattivazione della funzione di visualizzazione a doppio schermo

Per disattivare la funzione di visualizzazione a doppio schermo, procedere come segue:

- 1 Fare clic su **Start** nella barra delle applicazioni di Windows®.
- 2 Fare clic su **Pannello di controllo**.
- 3 Fare clic su **Aspetto e Temi**.
- 4 Fare clic sull'icona **Schermo**.
- 5 Scegliere la scheda **Impostazioni**.
- 6 Fare clic sullo schermo 2.
- 7 Selezionare l'opzione **Estendi desktop su questo monitor**.
- 8 La funzione di visualizzazione a schermo doppio viene disattivata.

 Per passare dallo schermo principale a quello secondario, consultare **Selezione delle modalità di visualizzazione**.

Collegamento degli altoparlanti esterni

È possibile potenziare la qualità sonora del computer con l'aggiunta di altoparlanti esterni.

Per collegare altoparlanti esterni, procedere come segue:

- 1 Inserire il cavo dell'altoparlante (1) nella presa auricolare (2).
- 2 Inserire l'altra estremità del cavo nell'altoparlante esterno.
- 3 Abbassare il volume degli altoparlanti prima di accenderli.

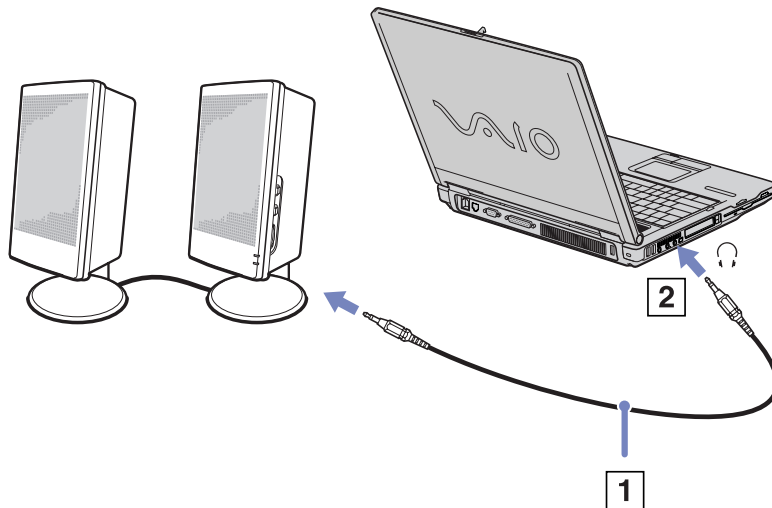

 Verificare che gli altoparlanti siano progettati per essere collegati a un computer.

Non appoggiare dischetti sugli altoparlanti, perché il loro campo magnetico può danneggiare i dati contenuti sui dischetti.

Collegamento di un microfono esterno

Il notebook VAIO non è dotato di microfono interno. Per utilizzare una periferica di suono in entrata, ad esempio per le chat su Internet, è necessario collegare un microfono esterno.

Per collegare un microfono esterno, procedere come segue:

Inserire il cavo del microfono (1) nel connettore del microfono (2) identificato dal simbolo .

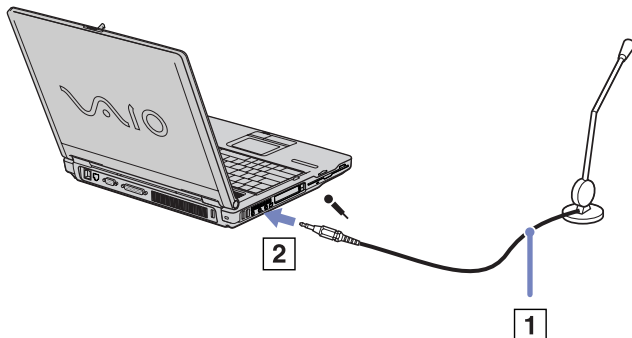

 Verificare che il microfono sia predisposto per il collegamento a un computer.

Collegamento di un mouse USB (Universal Serial Bus)

È possibile collegare al notebook una periferica USB (ad es. un mouse, un'unità disco floppy, una tastiera, una stampante, ecc...).

Non è necessario spegnere il computer prima di collegare o scollegare una periferica USB.

Prima di poter utilizzare una periferica USB, può essere necessario installare il driver della periferica fornito con la periferica stessa.

Sono disponibili 2 porte USB 2.0 sul lato sinistro del notebook e 1 sul retro.

Per collegare un mouse USB, procedere come segue:

- 1 Selezionare la porta USB (1) desiderata.
- 2 Inserire il cavo del mouse USB (2) nella porta USB.
- È ora possibile utilizzare il mouse USB (3).

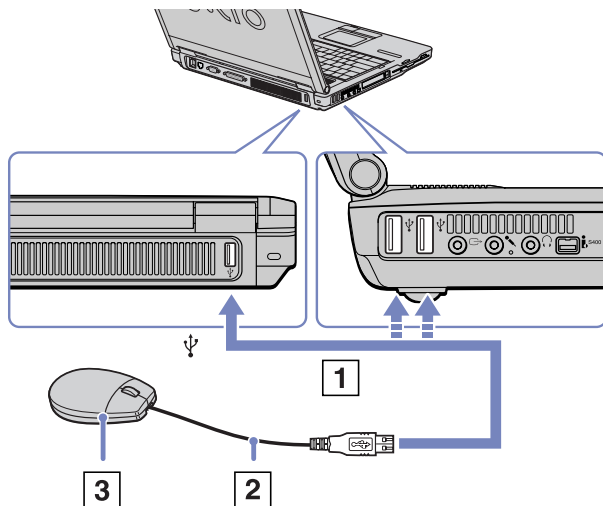

 Non è necessario spegnere il computer prima di collegare o scollegare una periferica USB.

Il driver del mouse USB è preinstallato sul notebook, per tale motivo, è necessario solamente collegare il mouse alla porta USB per utilizzarlo.

Prima di poter utilizzare una periferica USB, può essere necessario installare il driver della periferica fornito con la periferica stessa.

Collegamento di una stampante

Per stampare documenti, si può collegare al notebook una stampante compatibile con Windows.

Collegamento di una stampante tramite la porta USB

È possibile collegare una stampante USB compatibile con la versione di Windows del computer.

Per collegare una stampante utilizzando una porta USB, procedere come segue:

- 1 Inserire un'estremità del cavo stampante USB opzionale (1) nella porta USB (2) identificata dal simbolo  sul computer e sulla stampante.
- 2 Inserire il cavo di alimentazione della stampante (3) in una presa di corrente alternata.

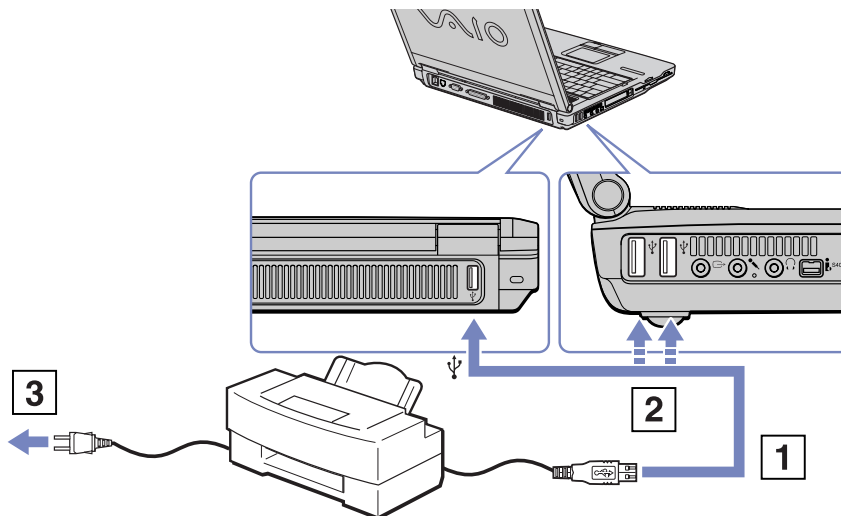

Collegamento di una stampante tramite la porta stampante

Per collegare una stampante tramite la porta stampante, procedere come segue:

- 1 Inserire un'estremità del cavo stampante (1) fornito con la stampante nell'apposita porta (2) identificata dal simbolo  .
- 2 Inserire il cavo di alimentazione della stampante (3) nella presa di corrente alternata.

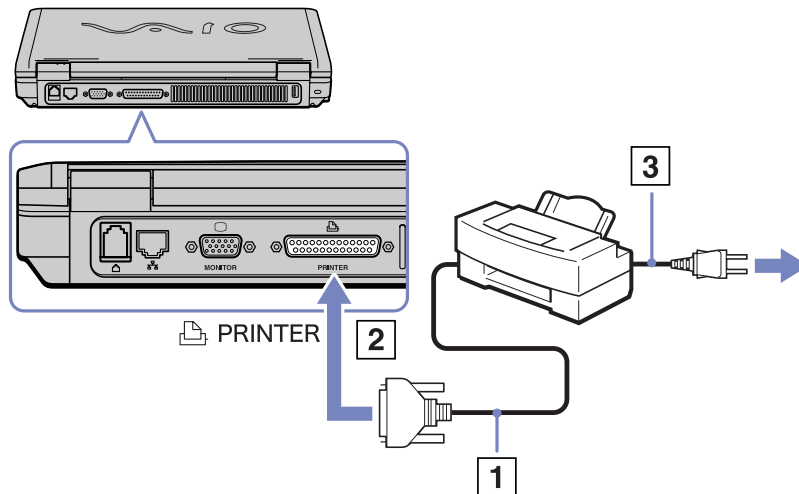

-  Prima di utilizzare la stampante, può essere necessario modificare le impostazioni della **stampante** nel software **Sony Notebook Setup**.
Spegnerla stampante, scollegare l'adattatore di corrente alternata e il cavo di alimentazione prima di collegare la stampante.

Collegamento di una periferica i.LINK™

Il computer è dotato di una porta i.LINK™ (IEEE1394) alla quale si può collegare un dispositivo i.LINK™, come ad esempio una videocamera digitale, o che può essere utilizzata per collegare due notebook VAIO per copiare, eliminare o modificare file.

Il connettore i.LINK™ del notebook non alimenta le periferiche esterne che in genere sono alimentate dai connettori i.LINK™.

La porta i.LINK™ è in grado di supportare velocità di trasferimento fino a 400 Mbps; tuttavia, la velocità effettiva dipende dalla velocità di trasferimento della periferica esterna.

Le funzioni i.LINK™ disponibili variano in base alle applicazioni utilizzate. Per ulteriori informazioni, consultare la documentazione fornita con il software.

Alcuni cavi i.LINK™ compatibili con il notebook VAIO sono caratterizzati dai seguenti codici componente: VMC-IL4415 (un cavo di 1,5 m con un connettore a 4 pin su ciascuna estremità), VMC-IL4408Series (un cavo di 0,8 m con un connettore a 4 pin su ciascuna estremità).

- ❑ **Collegamento di due notebook VAIO (pagina 76)**
- ❑ **Collegamento di una videocamera digitale (pagina 76)**

 Una connessione i.LINK™ con altre periferiche compatibili non è completamente garantita.

La connessione i.LINK™ varia in base alle applicazioni, al sistema operativo e alle periferiche compatibili con i.LINK™ in uso. Per ulteriori informazioni, consultare la documentazione fornita con il software.

Prima di collegare al notebook periferiche compatibili con i.LINK™ (ad esempio, un'unità disco rigido, un'unità CD-RW, ecc.), verificarne le condizioni di funzionamento e la compatibilità con il sistema operativo.

Collegamento di due notebook VAIO

Con un cavo i.LINK™ opzionale è possibile copiare, modificare o eliminare file archiviati in un altro computer VAIO. È inoltre possibile stampare un documento con una stampante collegata a un altro computer VAIO.

Collegamento di una videocamera digitale

Per collegare una videocamera digitale, procedere come segue:

- 1 Inserire un'estremità del cavo i.LINK™ opzionale (1) nella porta i.LINK™ (2) del computer e l'altra estremità nel connettore di uscita DV (3) della videocamera digitale.
- 2 Eseguire l'applicazione DVgate.

 Nelle videocamere digitali Sony i connettori **uscita DV**, **entrata/uscita DV** e **i.LINK™** sono compatibili con i.LINK™.

La videocamera digitale Sony viene considerata come esempio; la videocamera digitale in possesso potrebbe richiedere un tipo di collegamento diverso.

Se la videocamera digitale è dotata di uno slot per Memory Stick™, è possibile trasferire immagini dalla videocamera al computer tramite una Memory Stick™. A tale scopo, copiare le immagini sulla Memory Stick™, quindi inserirla nel computer mediante uno speciale adattatore PC Card.

Non è possibile accedere alle immagini memorizzate in una Memory Stick™ se si utilizza una connessione i.LINK™.

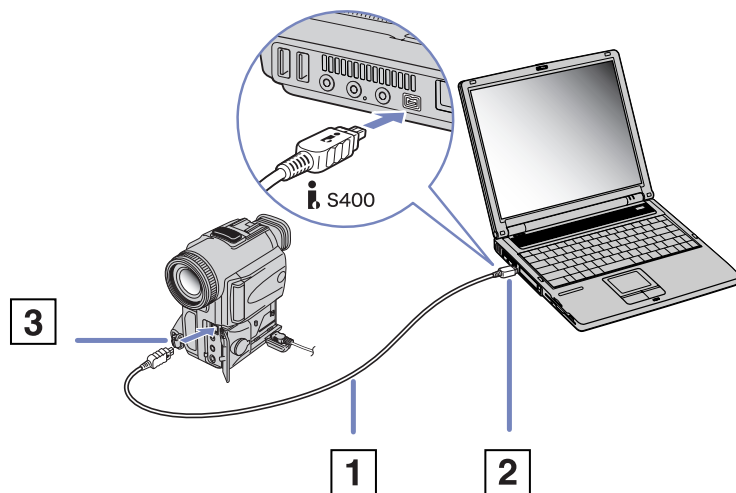

Connessione a una rete (LAN)

È possibile collegare il notebook a reti di tipo 10BASE-T/100BASE-TX mediante un cavo di rete Ethernet. Per informazioni dettagliate sulle impostazioni e sulle periferiche richieste per il collegamento alla rete, rivolgersi al proprio amministratore di rete.

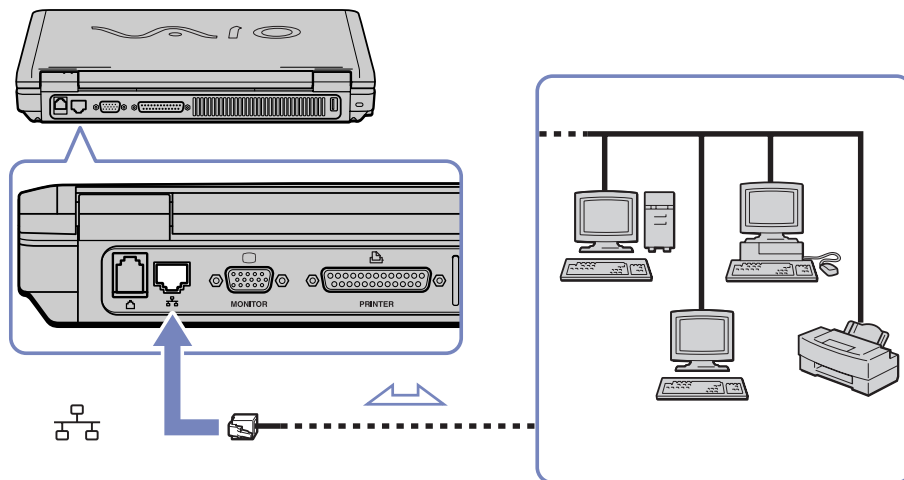

 Le impostazioni predefinite consentono il collegamento del notebook a una rete.

Per ulteriori informazioni sul collegamento del notebook alla rete, consultare la sezione relativa alla risoluzione dei problemi hardware nel sito Web VAIO-Link:

[Come risolvere i problemi relativi alla rete](#)

! Non inserire il cavo telefonico nella presa di rete del notebook.

Problemi e soluzioni

Questo capitolo fornisce informazioni sull'assistenza Sony e suggerimenti su come risolvere eventuali problemi al computer.

Assistenza Sony

In caso di problemi al computer, Sony offre diverse soluzioni di assistenza. Per ulteriori informazioni sulla documentazione fornita con il computer, consultare la sezione **Documentazione (pagina 8)**.

Altre fonti di informazione

- La **Guida in linea** fornita con il software preinstallato contiene istruzioni sull'uso del software.
- **Sito Web VAIO-Link:** per qualsiasi problema relativo al computer è possibile visitare il sito Web di VAIO-Link all'indirizzo:
<http://www.vaio-link.com>
- **VAIO-Link:** prima di contattare VAIO-Link, provare a risolvere il problema consultando il Manuale dell'utente e la Guida in linea delle periferiche o del software.

È necessario collegare la linea telefonica e configurare il modem per l'uso prima di utilizzare le funzioni di comunicazione descritte in questo manuale.

e-Support

Cos'è e-Support?

Avete consultato il manuale dell'utente e il sito web (www.vaio-link.com) ma non avete trovato la risposta al vostro interrogativo? e-Support è la soluzione ideale per voi!

Il nostro portale Web e-Support è un sito Web interattivo dove potete esporre i vostri quesiti tecnici su VAIO e ricevere la consulenza dal nostro servizio di assistenza dedicato.

Per ogni richiesta ricevuta viene assegnato uno specifico "numero di intervento" che assicura una comunicazione rapida con il team di e-Support.

Chi può ricorrere a e-Support?

Tutti i clienti registrati VAIO possono accedere senza limitazioni al portale Web e-Support di VAIO-Link.

Come posso accedere al portale e-Support?

Quando effettui la registrazione in linea del tuo computer VAIO al Club-VAIO (www.club-vaio.com), riceverai automaticamente un'e-mail contenente l'indirizzo del portale Web e-Support, il numero identificativo di cliente e, a distanza di qualche ora, alcune spiegazioni di base.

Per attivare l'account dovrai solamente fare clic sul collegamento visualizzato nell'e-mail.

Ora puoi inviare il primo quesito!

Puoi accedere al portale Web e-Support da qualsiasi computer collegato a Internet.

Dal portale Web e-Support puoi anche consultare la Guida in linea per usufruire al meglio del servizio e-Support.

Posso rivolgere le domande nella mia lingua madre?

Poiché interagisci con il nostro centro di assistenza e-Support tramite un portale che ti collega direttamente al database centrale, e-Support accetterà e risponderà solo alle domande formulate in inglese.

Posso rivolgere le domande quando desidero?

Sì, puoi inviare domande al centro di assistenza 24 ore su 24, 7 giorni la settimana, ma ricorda che il team e-Support potrà rispondere solo dal lunedì al venerdì, dalle 8:00 alle 18:00.

L'uso di e-Support comporta qualche spesa?

No, si tratta di un servizio completamente gratuito offerto a tutti i clienti registrati VAIO!

Come posso sapere se il centro di assistenza ha già risolto il mio interrogativo?

Riceverai un'e-mail di aggiornamento dal team e-Support non appena il tuo caso sarà stato trattato.

Risoluzione dei problemi

Questa sezione riporta suggerimenti su come risolvere alcuni problemi di carattere generale che si possono verificare durante l'uso del notebook. Molti problemi sono facilmente risolvibili. Provare a seguire i suggerimenti forniti prima di contattare VAIO-Link.

- ❑ Problemi relativi al computer e al software ([pagina 82](#))
- ❑ Problemi relativi allo schermo ([pagina 86](#))
- ❑ Problemi relativi ai dischi e ai dischi floppy ([pagina 87](#))
- ❑ Problemi relativi all'audio ([pagina 90](#))
- ❑ Problemi relativi al modem ([pagina 91](#))
- ❑ Problemi relativi alle periferiche ([pagina 93](#))
- ❑ Problemi relativi alla registrazione di filmati e a DVgate ([pagina 96](#))
- ❑ Problemi relativi al risparmio energia ([pagina 96](#))

Problemi relativi al computer e al software

Non è possibile avviare il computer

- ❑ Verificare che la batteria sia inserita correttamente e che sia carica. Se lo è e il problema persiste, rimuovere la batteria e assicurarsi che il computer sia alimentato solo a corrente alternata.
- ❑ Verificare che il computer sia collegato direttamente a una fonte di alimentazione (senza una prolunga) e che sia acceso.
- ❑ Verificare che la presa di alimentazione funzioni. A questo scopo collegarvi un'altra periferica (ad esempio una lampada o una radio).
- ❑ Controllare che la spia di alimentazione sul pannello frontale del computer sia accesa.
- ❑ Accertarsi di usare l'adattatore di corrente alternata Sony in dotazione.
- ❑ Verificare che i cavi non presentino segni di usura (ciò è possibile se si è avvolto il cavo intorno all'adattatore di corrente alternata durante il trasporto). Verificare che il computer sia collegato a una fonte di alimentazione e che sia acceso.
- ❑ Se non è possibile avviare Windows[®], verificare che nell'unità floppy non sia inserito un disco floppy.
- ❑ Verificare che il cavo di alimentazione e tutti gli altri cavi siano ben collegati.
- ❑ Se il computer è collegato a un gruppo di continuità (UPS, Uninterruptible Power Supply), verificare che sia acceso e funzionante.
- ❑ Scollegare tutte le periferiche esterne e i cavi e disconnettersi da Internet.
- ❑ Rimuovere i moduli di memoria extra eventualmente inseriti dopo l'acquisto.
- ❑ Se si utilizza un monitor esterno, controllare che sia collegato all'alimentazione e che sia acceso. Verificare di essere passati allo schermo esterno e che luminosità e contrasto siano regolati correttamente.
- ❑ Può essersi condensata dell'umidità all'interno del computer. Attendere almeno un'ora prima di avviare il sistema. Rimuovere la batteria dal notebook, scollegare il cavo di alimentazione e ricollegarlo, quindi riaccendere il computer.
- ❑ Se viene visualizzato il messaggio **Press <F1> to resume, <F2> to set up** in basso sullo schermo, è necessario inizializzare il BIOS (Basic Input/Output System).

Quando si avvia il computer viene visualizzato il messaggio **Press <F1> to resume, <F2> to setup**

Questo messaggio indica che è necessario inizializzare il BIOS (Basic Input/Output System).

Se l'unità floppy è vuota, procedere come segue per inizializzare il BIOS:

- 1 Spegnere il computer.
- 2 Scollegare tutte le periferiche collegate al computer.
- 3 Riaccendere il computer e premere il tasto **<F2>** quando viene visualizzato il logo Sony. Viene visualizzata la finestra del menu di impostazione del BIOS.
- 4 Impostare la data (mese/giorno/anno).
- 5 Premere **Invio**.
- 6 Utilizzando i tasti di direzione, selezionare il menu **System Time**.
- 7 Impostare l'ora (ora:minuto:secondo).
- 8 Premere **Invio**.
- 9 Utilizzando i tasti di direzione, selezionare il menu **Exit**.
- 10 Con i tasti di direzione selezionare **Get Default Values**, quindi premere **<Invio>**. Viene visualizzato il messaggio **Load default configuration now?**.
- 11 Assicurarsi che sia selezionato **Yes** e premere **<Invio>**.
- 12 Con i tasti di direzione selezionare **Exit** (Save Changes), quindi premere **<Invio>**. Viene visualizzato il messaggio **Save configuration changes and exit now?**.
- 13 Assicurarsi che sia selezionato **Yes** e premere **<Invio>**.

Non è possibile arrestare il sistema

È opportuno arrestare il sistema mediante il comando **Spegni computer** nel menu **Start** di Windows®. Altri metodi, compresi i seguenti, possono provocare la perdita di dati non salvati.

Se il comando **Spegni** non funziona, procedere come segue:

- 1 Riavviare il computer premendo i tasti **<Ctrl>+<Alt>+<Canc>**. Viene visualizzata la finestra di dialogo **Task Manager Windows**.
- 2 Fare clic su **Chiudi sessione**, quindi su **Spegni**.
 - Se ciò non funziona, premere il pulsante di alimentazione senza rilasciarlo per almeno quattro secondi. In questo modo il computer si spegne.
 - Scollegare il computer dall'adattatore di corrente alternata e rimuovere la batteria.

Il computer o il software non risponde

- Se si ritiene che un'applicazione stia bloccando il sistema, tentare di arrestarla come segue:
 - 1 Premere contemporaneamente **<Ctrl>+<Alt>+<Canc>**.
Verrà visualizzata la schermata **Task Manager Windows**.
 - 2 Scorrere fino a quando non si individua un'applicazione il cui stato è **Non risponde**.
 - 3 Selezionare l'applicazione dall'elenco, quindi fare clic su **Termina operazione**.
Windows® proverà a chiudere l'applicazione.
Se non ci riesce, viene visualizzata una seconda finestra di dialogo.
 - 4 Selezionare di nuovo **Termina operazione**.
- Se il metodo precedente non risolve il problema o se non si sa quale sia l'applicazione che blocca il sistema, arrestare il sistema come segue:
 - 1 Fare clic su **Start**.
 - 2 Selezionare **Spegni computer**. Nella finestra visualizzata scegliere **Spegni**.

- ❑ Se il problema persiste, fare scorrere l'interruttore di alimentazione o premere il pulsante di alimentazione senza rilasciarlo per almeno quattro secondi. Il computer si spegnerà. Se si dispone di un notebook, scollegarlo anche dalla presa di alimentazione.
- ❑ Se il computer si blocca durante la riproduzione di un disco, interrompere la riproduzione premendo il pulsante di espulsione sull'unità disco, quindi riavviare il computer.
- ❑ Se viene visualizzato il messaggio **L'applicazione non risponde**, fare clic su **Termina adesso**. Si tenga presente che si perderanno tutti i dati non salvati.
- ❑ Se questo problema si verifica spesso, procedere come segue:
 - ❑ Contattare il produttore del software o il rivenditore autorizzato per richiedere assistenza tecnica.
 - ❑ Assicurarsi che il software sia compatibile con le apparecchiature e il sistema operativo in uso.
 - ❑ Provare a reinstallare il software.

Il touchpad interpreta un singolo tocco come un doppio clic

Fare clic sull'icona **Mouse** nel **Pannello di controllo** e modificare le impostazioni dei pulsanti nella finestra di dialogo **Proprietà - Mouse**. A uno dei pulsanti è assegnata l'operazione di doppio clic.

Il mouse non funziona

- ❑ Se si utilizza un mouse USB, verificare che gli appropriati driver e software del mouse siano installati correttamente.
- ❑ Verificare che il cavo del mouse USB sia inserito nella porta USB.

Problemi relativi allo schermo

Sullo schermo non è visualizzato nulla

- ❑ Verificare che la spia di alimentazione sull'unità principale sia accesa.
- ❑ Verificare che le batterie siano state inserite correttamente e che siano cariche. Se si usa l'alimentazione a corrente alternata, verificare che il computer sia saldamente collegato alla presa di alimentazione.
- ❑ Se si utilizza uno schermo esterno, verificare che sia collegato a una fonte di alimentazione e che sia acceso.
- ❑ Regolare la luminosità dello schermo.
- ❑ È possibile che lo schermo del computer sia in modalità **Standby**. In questo caso premere un tasto qualsiasi per attivare lo schermo. Il contenuto dello schermo verrà visualizzato dopo alcuni secondi.
- ❑ È possibile che lo schermo del computer sia in modalità **Sospensione**. In questo caso premere il pulsante di alimentazione per attivare il sistema. Il contenuto dello schermo verrà visualizzato dopo alcuni secondi.
- ❑ La modalità di visualizzazione potrebbe essere impostata su modalità schermo esterno. Premere senza rilasciare **<Fn>**, contemporaneamente premere **<F7>** più volte.

La finestra appena chiusa è ancora visualizzata

- ❑ Premere **<F5>** per aggiornare lo schermo.
- ❑ In alternativa premere la combinazione di tasti Windows[®] + **<D>** due volte per pulire lo schermo.

L'immagine visualizzata sul monitor esterno non è centrata o dimensionata correttamente

Regolare l'immagine con i comandi dello schermo esterno.

Problemi relativi ai dischi e ai dischi floppy

L'unità non si apre

- ❑ Verificare che il computer sia acceso, quindi premere il pulsante di espulsione sull'unità disco.
- ❑ Fare clic su **Start**, quindi selezionare **Risorse del computer**. Fare clic con il pulsante destro del mouse sull'unità per dischi ottici, quindi selezionare **Espelli**.
- ❑ Se il problema persiste, procedere come segue:
Quando il computer è spento, aprire il vassoio inserendo un oggetto appuntito (ad esempio una graffetta) nel foro accanto al pulsante di espulsione.

Non è possibile riprodurre un disco

- ❑ Dopo aver inserito il disco, attendere qualche secondo per consentire al sistema di rilevarlo, prima di tentare di accedervi.
- ❑ Verificare che l'etichetta del disco sia rivolta verso l'alto.
- ❑ Se il disco richiede software, verificare che tale software sia stato installato secondo le istruzioni appropriate del programma.
- ❑ Controllare il volume degli altoparlanti.
- ❑ Pulire il disco con un detergente appropriato.
- ❑ Se si dispone di un notebook, verificare che il computer sia alimentato solo a corrente alternata.
- ❑ Può essersi condensata dell'umidità all'interno del computer. Attendere almeno un'ora prima di avviare il sistema. Se si dispone di un notebook, rimuovere la batteria mentre si attende che la condensa si dissolva.

Non è possibile riprodurre un DVD

- ❑ Se dopo aver inserito un disco nel lettore DVD viene visualizzato un messaggio con un codice di zona, è possibile che il disco DVD non sia compatibile con l'unità DVD del notebook. Il codice di zona è indicato sulla custodia del disco.
- ❑ Se si sentono suoni, ma non si vedono immagini, è possibile che sia stata impostata una risoluzione dello schermo troppo elevata. Per ottenere risultati ottimali, si consiglia di selezionare il **Pannello di controllo** di Windows, quindi **Schermo** e di impostare la risoluzione con il minimo di colori possibile.
- ❑ Se invece le immagini sono visibili, ma non c'è audio, verificare quanto segue:
 - ❑ Controllare che sul lettore DVD non sia stato disattivato l'audio.
 - ❑ Verificare le impostazioni **Volume principale** in **Proprietà – Suoni e periferiche audio**. Se sono stati collegati degli altoparlanti esterni, verificare il livello del volume degli altoparlanti e controllare i vari collegamenti tra gli altoparlanti e il computer.
 - ❑ In **Gestione periferiche**, verificare che i driver siano installati correttamente. Per visualizzare **Gestione periferiche**, fare clic su **Start**, quindi scegliere **Pannello di controllo**. Fare doppio clic sull'icona **Sistema**. Nella scheda **Hardware**, fare clic sul pulsante **Gestione periferiche**.
- ❑ Può accadere che un disco danneggiato o sporco blocchi il sistema. Se necessario, riavviare il computer, estrarre il disco e verificare che non sia sporco o danneggiato.
- ❑ Nel software DVD, controllare le impostazioni PG (guida per i genitori); se queste impostazioni sono attivate, potrebbe non essere possibile riprodurre alcuni DVD.
- ✎ Sul computer, il codice di zona DVD predefinito è 2. Non modificare questa impostazione utilizzando la funzione di modifica del codice di zona in Windows® o qualsiasi altra applicazione software. I guasti del sistema provocati dalla modifica del codice di zona DVD non sono coperti dalla garanzia e comportano spese di riparazione.

Se dopo aver selezionato il **Pannello di controllo** non viene visualizzata subito l'icona **Schermo**, fare clic su **Passa alla visualizzazione classica** a sinistra.

Non è possibile scrivere su dischetti nell'unità floppy

- Il dischetto è protetto da scrittura. Disattivare la protezione da scrittura o utilizzare un dischetto non protetto.
- Verificare che il dischetto sia inserito correttamente nell'unità floppy (opzionale).
- Il dischetto potrebbe essere danneggiato. Provare ad inserire un altro dischetto.

La velocità di lettura dei CD/DVD-RW è molto bassa

In genere, la velocità lettura dei CD/DVD-RW è più bassa di quella di un -ROM o -R. La velocità dipende anche dal formato.

L'unità disco si apre anche dopo aver inserito il disco

- Assicurarsi che il disco sia posizionato con il lato dell'etichetta rivolto verso l'alto.
- Pulire il disco con un detergente appropriato.
- Il disco potrebbe essere graffiato. Utilizzare un altro disco per verificare se il problema è risolto.
- Può essersi condensata dell'umidità all'interno del computer. Attendere almeno un'ora prima di avviare il sistema. Rimuovere la batteria mentre si attende che la condensa si dissolva.

Problemi relativi all'audio

Gli altoparlanti non emettono suoni

- ❑ Gli altoparlanti incorporati potrebbero essere spenti. Per accendere gli altoparlanti, premere **<Fn>+<F3>**.
- ❑ Il volume potrebbe essere regolato sul minimo. Per alzare il volume, premere **<Fn>+<F4>**, quindi **↑** o **→**.
- ❑ Se il computer è alimentato da una batteria, verificare che questa sia inserita correttamente e che sia carica.
- ❑ Se si utilizza un'applicazione dotata di proprio regolatore di volume, verificare che il volume non sia al minimo.
- ❑ Verificare i controlli volume di Windows®.
- ❑ Se si utilizzano altoparlanti esterni, verificare che questi siano collegati correttamente e che il volume non sia al minimo. Se gli altoparlanti sono dotati di pulsante di esclusione audio, accertarsi che tale pulsante non sia premuto. Se gli altoparlanti sono alimentati da batterie, verificare che queste siano correttamente inserite e che siano cariche.
- ❑ Se alla presa delle cuffie è stato collegato un cavo audio, scollegare il cavo.

Il microfono non funziona

Se si utilizza un microfono esterno (opzionale), verificare che sia collegato all'apposito connettore.

Problemi relativi al modem

Il modem interno non funziona o non riesce a stabilire la connessione

- ❑ Verificare che il cavo telefonico sia inserito nel computer.
- ❑ Assicurarsi che il modem sia l'unica periferica collegata alla linea telefonica.
- ❑ Controllare che la linea telefonica funzioni. A tal fine, collegare un comune apparecchio alla presa telefonica e attendere il segnale di linea libera.
- ❑ Verificare che il numero telefonico composto dal programma sia corretto. La modalità di composizione del modem può essere incompatibile con la linea telefonica.
- ❑ Il modem potrebbe non funzionare correttamente se si utilizza un sistema PABX (**P**riate **A**utomatic **B**ranch **eX**change).
- ❑ Nella finestra di dialogo **Opzioni modem e telefono (Pannello di controllo/Opzioni modem e telefono)**, verificare che il modem sia elencato nella scheda **Modem** e che nella scheda **Regole di composizione** le informazioni sulla località di chiamata siano corrette.

 Se l'icona **Opzioni modem e telefono** non viene visualizzata, in **Pannello di controllo**, fare clic su **Passa alla visualizzazione classica**, sul lato destro.

La connessione modem è lenta

Sulla velocità di connessione via modem possono incidere vari fattori, fra i quali una linea telefonica disturbata e la compatibilità con altre apparecchiature telefoniche (come apparecchi fax o altri modem). Se si ritiene che il modem non riesca a collegarsi correttamente ad altri modem, ad apparecchi fax, o al provider di servizi Internet, procedere come segue:

- ❑ Chiedere alla società telefonica di verificare che la propria linea non sia disturbata.
- ❑ Se i problemi si verificano durante l'invio di fax, controllare che l'apparecchio fax di destinazione sia perfettamente funzionante e compatibile con modem fax.

- ❑ Se si hanno difficoltà di collegamento con il provider di servizi Internet, verificare che tale provider non abbia problemi tecnici.
- ❑ Se si dispone di una seconda linea telefonica, provare a collegare il modem alla seconda linea.

Problemi relativi alle periferiche

Non posso creare una connessione i.LINK™ tra i due computer VAIO

- ❑ Disconnettere e riconnettere il cavo i.LINK™. Se, dopo aver atteso per un pó, non è stata stabilita una connessione, riavviare entrambi i computer.
- ❑ Se entrambi i computer sono appena stati risvegliati da una modalità di risparmio d'energia, la connessione potrebbe risentirne. In tal caso, effettuare un riavvio completo prima di connetterli.

Non è possibile utilizzare periferiche DV. Viene visualizzato il messaggio 'Il dispositivo non è collegato o è spento'.

- ❑ Verificare che la periferica DV sia accesa e che i cavi siano collegati correttamente.
- ❑ Se si stanno utilizzando più periferiche i.LINK™, è possibile che la combinazione di diversi collegamenti provochi un cattivo funzionamento delle periferiche. In tal caso, spegnere tutte le periferiche collegate e scollegare quelle che non vengono utilizzate. Controllare il collegamento, quindi riaccendere la periferica.
- ❑ Utilizzare la funzione di importazione/esportazione manuale in DVGate Motion se si verificano problemi con videocamere di terze parti.
- ❑ Si consiglia di utilizzare solo i cavi i.LINK™ Sony. L'uso di cavi di altre marche può causare problemi con le periferiche i.LINK™.

La PC Card non funziona

- ❑ Assicurarsi che la PC Card sia compatibile con la versione di Windows® utilizzata.

Non è possibile stampare

- ❑ Verificare che tutti i cavi della stampante siano collegati correttamente.
- ❑ Verificare che i pin o i connettori del cavo non siano piegati o manchine completamente.
- ❑ Consultare il manuale in dotazione con la stampante per la risoluzione dei problemi.
- ❑ Provare a eseguire un auto-test della stampante (se disponibile) per verificare che la stampante funzioni correttamente. Per ulteriori informazioni, consultare il manuale in dotazione con la stampante.
- ❑ Provare a reinstallare la stampante. Alcune stampanti prevedono specifiche procedure di installazione. Consultare il manuale in dotazione con la stampante.
- ❑ Verificare che la stampante in uso sia configurata correttamente e che i driver siano aggiornati. Se necessario, contattare il rivenditore.

L'impostazione predefinita della modalità porta stampante è appropriata per la maggior parte delle stampanti. Se non si riesce a stampare, provare a modificare la modalità porta stampante come segue:

- 1 Riavviare il computer.
- 2 Quando viene visualizzato il logo **Sony**, premere **<F2>**.
Verrà visualizzata la finestra del menu di impostazione del BIOS.
- 3 Utilizzare i tasti di direzione per selezionare il menu **Advanced**.
- 4 Consultare la documentazione in dotazione con la stampante per determinare l'opzione della porta rilevante.
- 5 Se si dispone di un notebook e la modalità porta stampante è impostata su **ECP**, passare a **Bidirectional** (per le stampanti HP).
Se la modalità porta stampante è impostata su **Bidirectional**, passare a **ECP**.
- 6 Selezionare **Parallel Port Mode**, quindi premere **<Invio>**.
- 7 Utilizzare i tasti di direzione per selezionare un'opzione della porta della stampante, quindi premere **<Invio>**.
- 8 Premere **<F10>** e salvare la nuova configurazione.
Il computer verrà riavviato.

Se il problema persiste, provare a reimpostare la connessione della stampante come segue:

- 1 Fare clic sull'icona della stampante installata sul computer.
 - 2 Dal menu **Operazioni stampante** espanso selezionare **Imposta proprietà stampante**.
 - 3 Visualizzare tutte le schede e verificare che non vi siano anomalie. Se non si è sicuri, contattare il servizio di assistenza del produttore della stampante a proposito della corretta installazione della stampante.
- Riavviare il computer.

Problemi relativi alla registrazione di filmati e a DVgate

Durante la registrazione di immagini su una periferica video digitale tramite DVgate, il sistema visualizza il messaggio Recording to DV device failed. Check the power and cable connections to the DV device and try the operation again...

- ❑ Chiudere tutte le applicazioni aperte e riavviare il computer. Questa situazione può verificarsi se si registrano spesso immagini su una periferica video digitale utilizzando DVgate.
- ❑ Affinché sia possibile trasferire i file nella periferica DV, quest'ultima deve essere dotata di ingresso/uscita DV.

Problemi relativi al risparmio energia

L'impostazione di risparmio energia non risponde

Il sistema operativo del notebook può diventare instabile se viene attivata una condizione di risparmio energia, come ad esempio la modalità **Sospensione**, e poi disattivata prima che abbia avuto effetto sul notebook.

Per ripristinare la normale stabilità operativa del notebook, procedere come segue:

- 1 Chiudere tutte le applicazioni aperte.
- 2 Per spegnere il notebook, tenere premuto il pulsante di alimentazione per almeno quattro secondi.

Precauzioni

Questo capitolo fornisce norme di sicurezza e precauzioni da seguire per evitare di danneggiare il computer.

Il notebook e i moduli di memoria sono dotati di componenti ad alta precisione e di connettori elettronici tecnologicamente avanzati. Al fine di evitare l'annullamento della garanzia per uso improprio del prodotto si consiglia di rispettare le seguenti precauzioni:

- ❑ per l'installazione di un nuovo modulo di memoria, contattare il proprio rivenditore;
- ❑ non installare un aggiornamento di memoria su un notebook se non si possiede esperienza;
- ❑ non toccare i connettori né aprire lo sportello della memoria.

In caso di necessità, contattare VAIO-Link.

Aggiunta e rimozione dei moduli di memoria

In futuro si potrebbe considerare la sostituzione di moduli di memoria per espandere le funzionalità del computer. È possibile aumentare la memoria mediante l'installazione di moduli di memoria opzionali.

La procedura di sostituzione della memoria richiede estrema attenzione. Un'errata manipolazione durante l'installazione o la rimozione del modulo di memoria può provocare guasti.

Per aggiornamenti della memoria, utilizzare esclusivamente DDR266 (CL=2,5) DDR SDRAM SO-DIMM (contatti in foglia d'oro).

Le scariche elettrostatiche possono danneggiare i componenti elettronici. Prima di maneggiare una scheda di espansione di memoria, attenersi a quanto segue:

- ❑ Maneggiare con cura il modulo di memoria.
- ❑ Le procedure descritte in questo documento presumono che si sia a conoscenza della terminologia generale relativa ai personal computer, nonché delle norme di sicurezza e conformità in merito all'uso e alla modifica di apparecchiature elettroniche.

- ❑ Scollegare il computer dall'alimentazione, ovvero dalla batteria o dall'adattatore di corrente alternata, e da qualsiasi mezzo di telecomunicazione, rete, o modem, prima di procedere con l'apertura del computer.
- ❑ Le scariche elettrostatiche (ESD) possono danneggiare i moduli di memoria e altri componenti. Installare il modulo della memoria esclusivamente su una workstation ESD. Se tale workstation non è disponibile, non lavorare in aree con pavimento rivestito di moquette e non maneggiare materiali che producono o trattengono elettricità statica (ad esempio, imballi di cellophane). Per assicurarsi che l'elettricità venga scaricata a terra, mantenere il contatto con una parte metallica non verniciata del telaio durante l'esecuzione della procedura.
- ❑ Aprire l'involucro del modulo di memoria soltanto poco prima della sostituzione. L'involucro protegge il modulo dalle scariche elettrostatiche.
 - ! Utilizzare il sacchetto speciale in dotazione con il modulo di memoria oppure avvolgere quest'ultimo con un foglio d'alluminio per proteggerlo dalle scariche elettrostatiche.
-  A seconda della configurazione del notebook, il numero di slot disponibili può variare.

Se si introducono liquidi o sostanze o oggetti estranei negli slot di memoria, o in altri componenti interni del computer, il computer verrà danneggiato e qualsiasi riparazione necessaria non sarà coperta dalla garanzia.

 - ! Non conservare il modulo di memoria in luoghi soggetti a:
 - fonti di calore, come termosifoni o condotti di aerazione,
 - luce diretta del sole,
 - polvere eccessiva,
 - vibrazioni meccaniche o urti,
 - potenti magneti o altoparlanti privi di schermatura magnetica,
 - temperature superiori ai +35°C o inferiori a +5°C
 - alto tasso di umidità.

Sostituire un modulo di memoria

Per sostituire un modulo di memoria, procedere come segue:

- 1 Arrestare il sistema e disconnettere tutte le periferiche.
- 2 Scollegare il computer dall'alimentazione e rimuovere le batterie.
- 3 Lasciar raffreddare il computer.
- 4 Capovolgere il computer.
- 5 Aprire lo sportello sulla base svitando la vite in senso antiorario.
- 6 Per rimuovere il modulo di memoria, tirare le levette nella direzione indicata dalle frecce 1. Il modulo di memoria si sblocca.
- 7 Tirare il modulo di memoria nella direzione indicata dalla freccia 2.
- 8 Estrarre il nuovo modulo di memoria dalla confezione.

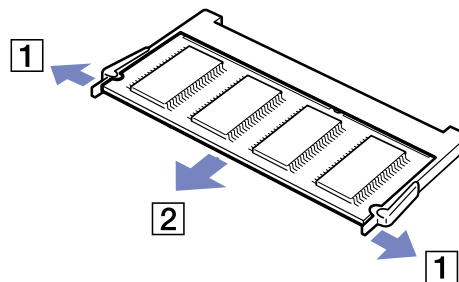
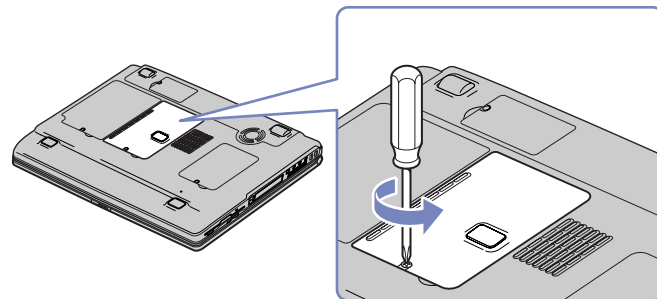

- 9 Posizionare delicatamente il modulo di memoria negli slot, verificando che le tacche siano correttamente allineate.

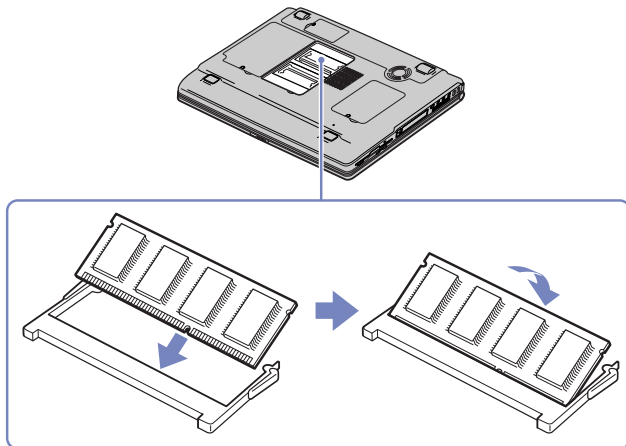

- 10 Richiudere lo sportello.
11 Riavvitare la vite sulla base del computer.
12 Inserire la batteria e accendere il computer.

Altre precauzioni

- ❑ Cura del disco rigido ([pagina 102](#))
- ❑ Cura dello schermo LCD ([pagina 102](#))
- ❑ Uso delle fonti di alimentazione ([pagina 103](#))
- ❑ Cura del notebook ([pagina 104](#))
- ❑ Cura dei dischetti ([pagina 105](#))
- ❑ Cura dei dischi ([pagina 105](#))
- ❑ Uso della batteria ([pagina 106](#))
- ❑ Uso delle cuffie ([pagina 107](#))
- ❑ Cura della Memory Stick™ (opzionale) ([pagina 107](#))

Cura del disco rigido

Il disco rigido è caratterizzato da un'alta densità di memorizzazione ed è in grado di leggere o scrivere in breve tempo. Tuttavia può subire danni a causa di vibrazioni meccaniche, urti o polvere.

Sebbene il disco rigido sia dotato di un dispositivo di sicurezza incorporato che previene la perdita di dati a causa di vibrazioni meccaniche, urti o polvere, occorre prestare molta attenzione nel maneggiare il computer.

Per evitare danni al disco rigido:

- Non sottoporre il computer a urti.
- Non collocare il disco rigido in prossimità di magneti.
- Non collocare il computer in luoghi sottoposti a vibrazioni meccaniche o in situazioni di instabilità.
- Non spostare il computer quando è acceso.
- Non arrestare o riavviare il sistema durante la lettura o la scrittura di dati.
- Non utilizzare il computer in luoghi sottoposti a estremi sbalzi termici.
- Se il disco rigido subisce danni, non è possibile ripristinare i dati.
- Non spostare il computer quando il sistema è in modalità **Standby**.

Cura dello schermo LCD

- Non esporre lo schermo LCD alla luce diretta del sole, in quanto potrebbe danneggiarsi. Fare molta attenzione quando si utilizza il computer in prossimità di una finestra.
- Non graffiare lo schermo LCD o esercitare pressioni sullo stesso. Lo schermo potrebbe danneggiarsi.
- Se il computer viene utilizzato a basse temperature, le immagini sullo schermo potrebbero apparire sfocate. Non si tratta di un guasto. Quando il computer ritorna a temperature normali, anche lo schermo si stabilizza.

- ❑ Se viene visualizzata a lungo la stessa immagine, si potrebbero notare tracce dell'immagine impresse sullo schermo. L'immagine residua scompare dopo qualche tempo. Per evitare che ciò accada, utilizzare uno screen saver.
- ❑ Quando il computer è in funzione, lo schermo si scalda. Si tratta di una reazione del tutto normale e non è indice di guasti.
- ❑ Lo schermo LCD è un prodotto a tecnologia altamente sofisticata. Tuttavia è possibile che sullo schermo siano costantemente visibili puntini neri o luminosi (rossi, blu o verdi). Non si tratta di un guasto, ma di una normale conseguenza del processo produttivo.
- ❑ Evitare di strofinare lo schermo LCD, in quanto potrebbe danneggiarsi. Per pulire la superficie dello schermo, utilizzare un panno morbido e asciutto.

Uso delle fonti di alimentazione

- ❑ Il computer funziona con CA da 100-240 V a 50/60 Hz.
- ❑ Non collegare alla stessa presa di corrente alternata apparecchiature che consumano molta energia elettrica, quali fotocopiatrici o distruggi documenti.
- ❑ In commercio esistono prese da tavolo dotate di gruppo di continuità. Questo dispositivo protegge il computer da improvvise sovratensioni, come quelle che si verificano durante una tempesta elettromagnetica.
- ❑ Non appoggiare oggetti pesanti sul cavo di alimentazione.
- ❑ Per scollegare il cavo di alimentazione, estrarre la spina dalla presa di corrente. Non tirare mai il cavo.
- ❑ Se il computer rimane a lungo inutilizzato, scollegarlo dalla presa a muro.
- ❑ Quando l'adattatore di corrente alternata non viene utilizzato, scollegarlo dalla presa di corrente.
- ❑ Utilizzare esclusivamente l'adattatore di corrente alternata in dotazione. Non utilizzarne altri.

Cura del notebook

- ❑ Pulire la custodia con un panno morbido e asciutto oppure leggermente inumidito con una soluzione detergente delicata. Non utilizzare spugne abrasive o detersivi in polvere né solventi come alcool e benzina, in quanto potrebbero danneggiare la superficie del computer.
- ❑ Se un oggetto o del liquido dovessero penetrare nel computer, spegnere il computer e scollegarlo dall'alimentazione. Si consiglia di far controllare il computer da personale qualificato prima di riutilizzarlo.
- ❑ Fare attenzione a non lasciare cadere il computer e non appoggiare sulla sua superficie oggetti pesanti.
- ❑ Non posizionare il computer in prossimità di:
 - ❑ fonti di calore, come termosifoni o condotti di aerazione;
 - ❑ luce diretta del sole;
 - ❑ polvere eccessiva;
 - ❑ umidità o agenti atmosferici;
 - ❑ vibrazioni meccaniche o urti;
 - ❑ potenti magneti o altoparlanti privi di schermatura magnetica;
 - ❑ temperature superiori ai 35°C o inferiori ai 10°C;
 - ❑ umidità elevata.
- ❑ Non collocare apparecchiature elettroniche in prossimità del computer. Il campo elettromagnetico del computer può comprometterne il funzionamento.
- ❑ Per evitare surriscaldamenti interni, garantire un'adeguata ventilazione. Non collocare il computer su superfici porose come tappeti o coperte o in prossimità di tessuti o tendaggi che potrebbero ostruire le fessure di ventilazione..
- ❑ Il computer utilizza segnali radio ad alta frequenza e può causare interferenze nella ricezione radiofonica e televisiva. Se si dovessero verificare problemi, collocare il computer a una distanza adeguata dagli apparecchi radio e TV.

- ❑ Per evitare problemi di funzionamento, utilizzare esclusivamente le periferiche e i cavi di interfaccia indicati.
- ❑ Non utilizzare cavi tagliati o danneggiati.
- ❑ Il computer non può essere collegato ad apparecchi telefonici pubblici e può avere problemi di funzionamento con sistemi telefonici PBX.
- ❑ Se il computer viene trasferito da un ambiente freddo a un ambiente caldo, al suo interno può formarsi della condensa. In tal caso, attendere almeno un'ora prima di accendere il computer. Se dovessero verificarsi problemi, scollegare il computer e contattare VAIO-Link.
- ❑ Prima di pulire il computer, scollegare il cavo di alimentazione.
- ❑ È necessario eseguire regolarmente copie di backup dei dati per evitare di perdere dati importanti qualora il computer dovesse subire danni. Ripristinare le applicazioni originali dal **Disco di ripristino e documentazione VAIO**.

Cura dei dischetti

- ❑ Non aprire manualmente lo sportellino e non toccare la superficie del dischetto.
- ❑ Non conservare i dischetti in prossimità di magneti.
- ❑ Non esporre i dischetti alla luce diretta del sole o ad altre fonti di calore.

Cura dei dischi

- ❑ Non toccare la superficie del disco.
- ❑ Fare attenzione a non lasciare cadere e a non piegare il disco.
- ❑ Impronte digitali e polvere sulla superficie del disco possono causare errori di lettura. Una manutenzione accurata del disco è fondamentale per garantirne a lungo il buon funzionamento. Non utilizzare solventi come benzina o diluente, detersivi in commercio o spray antistatici, in quanto potrebbero danneggiare il disco.

- ❑ Per effettuare la pulizia ordinaria, tenere il disco per i bordi e passare sulla superficie un panno morbido, con movimenti dal centro verso l'esterno.
- ❑ Se il disco necessita una pulizia particolare, inumidire un panno morbido, strizzarlo accuratamente e passarlo sulla superficie del disco, con movimenti dal centro verso l'esterno. Infine, asciugare il disco con un panno morbido e asciutto.

Uso della batteria

- ❑ Non lasciare mai la batteria in ambienti con temperature al di sopra dei 60°C, come all'interno di un'auto parcheggiata al sole o sotto la luce diretta del sole.
- ❑ Negli ambienti freddi la durata della batteria diminuisce. A basse temperature, l'efficienza della batteria si riduce.
- ❑ Caricare le batterie a temperature comprese tra 10°C e 30°C. Con temperature inferiori il tempo di carica di allunga.
- ❑ Quando la batteria è in uso o si sta scaricando, la sua temperatura aumenta. Si tratta di un fattore del tutto normale che non deve destare alcuna preoccupazione.
- ❑ Mantenere la batteria lontana da fonti di calore.
- ❑ Mantenere la batteria sempre perfettamente asciutta.
- ❑ Non cercare di aprire o di smontare la batteria.
- ❑ Non esporre la batteria a urti.
- ❑ Se il computer non viene utilizzato per lunghi periodi, rimuovere la batteria per evitare che si danneggi.
- ❑ Se una batteria risulta scarica dopo essere stata caricata completamente, significa che occorre sostituirla.
- ❑ Non è necessario scaricare la batteria prima di ricaricarla.
- ❑ Se la batteria è rimasta inutilizzata per un periodo piuttosto lungo, è consigliabile ricaricarla.

Uso delle cuffie

- ❑ **Sicurezza stradale:** non utilizzare le cuffie mentre si è al volante di un'auto, in bicicletta o su qualsiasi automezzo. L'uso delle cuffie in tali situazioni può causare incidenti e in alcuni paesi non è consentito dalla legge. Può essere potenzialmente pericoloso anche tenere la musica ad alto volume quando si cammina per la strada, specialmente in prossimità di passaggi pedonali.
- ❑ **Prevenzione dei danni all'udito:** non utilizzare le cuffie ad alto volume. I medici sconsigliano l'uso prolungato delle cuffie a volumi elevati. In caso di disturbi all'udito, abbassare il volume e utilizzare le cuffie con minore frequenza.

Cura della Memory Stick™ (opzionale)

- ❑ Non toccare il connettore a mani nude o con oggetti metallici.
- ❑ Utilizzare esclusivamente l'etichetta in dotazione con la Memory Stick™.
- ❑ Fare attenzione a non piegare, non lasciar cadere e a non esporre a urti la Memory Stick™.
- ❑ Non smontare o modificare una Memory Stick™.
- ❑ Evitare che le schede entrino a contatto con liquidi.
- ❑ Non utilizzare o conservare le Memory Stick™ in luoghi esposti a:
 - ❑ temperature elevate, ad esempio in un'auto parcheggiata al sole;
 - ❑ luce diretta del sole;
 - ❑ umidità elevata o agenti corrosivi.
- ❑ Utilizzare la custodia in dotazione con la Memory Stick™.

Glossario

Questa sezione contiene tutti i termini utilizzati nel presente manuale. I termini e le relative definizioni sono stati raccolti per consentire agli utenti una migliore comprensione dei computer VAIO.

<i>Termine</i>	<i>Definizione</i>
<i>10BASE-T/100BASE-TX</i>	Sistema Ethernet che offre velocità di trasferimento dati pari a 10 Mbps (megabit al secondo) e 100 Mbps. 100BASE-TX deriva direttamente da 10BASE-T. Il valore 100 Mbps viene raggiunto inviando il segnale a una velocità dieci volte superiore.
<i>ACPI</i>	Acronimo di Advanced Configuration and Power Interface. Si tratta di una specifica per il risparmio energia. ACPI consente al sistema operativo di accendere e spegnere le periferiche e di controllare la quantità di corrente fornita a ogni periferica collegata al computer. Grazie a ACPI, il sistema operativo può spegnere un lettore CD-ROM inutilizzato.
<i>Batteria agli ioni di litio</i>	Batteria che utilizza carbonio e ossido di cobalto di litio come elettrodi e nella quale gli ioni si spostano da un elettrodo all'altro quando la batteria si sta caricando o scaricando. Le batterie agli ioni di litio sono l'ideale per i notebook perché sono particolarmente leggere, hanno un'alta densità di energia e non hanno effetti negativi sulla memoria. Inoltre, non utilizzano metalli pesanti quali piombo, mercurio o cadmio.
<i>BIOS</i>	Acronimo di Basic Input/Output System. Si tratta di un programma che consente al computer di avviarsi quando lo si accende. Controlla inoltre il flusso di dati tra il sistema operativo e le periferiche hardware del computer.
<i>CardBus</i>	CardBus è il nome con il quale è commercializzata una PC Card avanzata. La tecnologia CardBus offre agli utenti di computer prestazioni più elevate in fatto di trasferimento dei dati e velocità di funzionamento. Vedere PCMCIA.
<i>Cavo RGB</i>	Acronimo di Red, Green, Blue (rosso, verde e blu). Cavo che richiede diversi tipi di trasmissione per i tre colori sullo schermo.

<i>Termine</i>	<i>Definizione</i>
<i>CD-ROM</i>	Acronimo di Compact Disc Read-Only Memory. Si tratta di un disco ottico con capacità elevata, in genere 650 MB, che consente la lettura ma non la scrittura dei dati.
<i>CD-RW</i>	Acronimo di Compact Disc-ReWriteable. Si tratta di un disco che consente di scrivere e riscrivere dati. Su un CD-RW è possibile registrare dati più volte, mentre su un CD-R è possibile registrare dati una sola volta.
<i>CPU</i>	La CPU (Central Processing Unit, unità centrale di elaborazione) è il cervello del computer; elabora le istruzioni impartite dai programmi installati nel computer. La CPU è anche nota con il nome di processore o microprocessore e si trova sulla scheda madre del computer.
<i>Disco di ripristino e documentazione VAIO</i>	Disco che consente di ripristinare l'immagine originale del disco rigido e che contiene la documentazione in linea. Questo disco è fornito con il computer. Per ulteriori informazioni, vedere il manuale Risoluzione dei problemi / Uso del disco di ripristino e documentazione VAIO .
<i>Driver</i>	Software che consente di utilizzare le periferiche hardware. Ad esempio, per utilizzare una stampante è necessario installare innanzitutto il relativo driver. Molti driver, come ad esempio il driver del mouse, vengono forniti con il sistema operativo.
<i>DVD-ROM</i>	Acronimo di Digital Versatile Disc. Si tratta di un tipo di CD di sola lettura con una capacità minima pari a 4,7 GB; la capacità massima può raggiungere i 17 GB. La sua capacità elevata lo rende il supporto ideale per la memorizzazione di film.
<i>DVD-R</i>	Un disco DVD riscrivibile basato sul formato DVD-R in cui è possibile scrivere un'applicazione o altri dati.
<i>DVD+R</i>	Un disco DVD riscrivibile basato sul formato DVD-R in cui è possibile scrivere un'applicazione o altri dati.

<i>Termine</i>	<i>Definizione</i>
<i>DVD-RW</i>	Disco DVD riscrivibile basato sul formato DVD-R in cui è possibile scrivere, cancellare e riscrivere un'applicazione o altri dati per circa 1.000 volte. Visitare il sito Web all'indirizzo http://www.dvdrw.com per ulteriori informazioni su DVD-RW.
<i>DVD+RW</i>	DVD+RW è un formato di disco DVD riscrivibile con caratteristiche leggermente diverse, che è supportato da un gruppo di società noto come DVD+RW Consortium, di cui fa parte anche Sony. I vantaggi di questo formato includono alta compatibilità, capacità elevata e semplicità d'utilizzo. Analogamente ai dischi DVD-RW, può essere riscritto per circa 1.000 volte. Tuttavia, le unità DVD+RW hanno una velocità di masterizzazione superiore a quella delle unità DVD-RW. Visitare il sito Web all'indirizzo http://www.dvdplusrw.org per ulteriori informazioni su DVD+RW.
<i>Ethernet</i>	Ethernet è la tecnologia LAN (Local Area Network) più diffusa. Il sistema Ethernet 10BASE-T offre una velocità di trasferimento dati pari a 10 Mbps (megabit al secondo). La versione più recente di Ethernet, 100BASE-T, offre una velocità di trasferimento pari a 100 Mbps. Gigabit Ethernet supporta una velocità di trasferimento pari a 1 gigabit (1000 megabit) al secondo.
<i>EULA</i>	Acronimo di End-User License Agreement. Si tratta del nome del contratto di licenza relativo al software installato nel computer. Il contratto si trova nella sezione Informazioni preliminari all'inizio del Manuale del software oppure direttamente nel desktop VAIO.
<i><F1></i>	Il tasto <F1> consente di accedere alla Guida in linea della maggior parte dei software caricati nel computer.
<i>i.LINK™</i>	i.LINK™ è la versione di Sony dello standard IEEE 1394 per l'interfaccia seriale digitale ad alta velocità. Nei settori dell'IT e dell'audio/video questo standard è considerato come l'interfaccia ideale per la connessione di computer e periferiche audio/video digitali, come ad esempio fotocamere digitali.

<i>Termine</i>	<i>Definizione</i>
<i>Ingresso corrente continua</i>	L'interfaccia di corrente continua alla quale viene collegato l'adattatore di corrente alternata del computer.
<i>ISP</i>	Un ISP (Internet Service Provider, provider di servizi Internet) è una società che fornisce un nome utente, una password e un numero telefonico per la connessione a Internet.
<i>LAN</i>	Una LAN (Local Area Network) è un gruppo di computer connessi tra loro all'interno di un'area geografica limitata. Consente agli utenti di condividere periferiche, come ad esempio stampanti, e informazioni utilizzando un unico processore o server.
<i>LED</i>	Acronimo di Light-Emitting Diode (diodo a emissione di luce). Dispositivo semiconduttore che si accende quando è attraversato da corrente.
<i>MAPI</i>	Acronimo di Messaging Application Program Interface. Interfaccia di Microsoft Windows che consente di inviare messaggi di posta elettronica. Consente l'accesso e la distribuzione della posta elettronica tra applicazioni. In genere, le applicazioni compatibili MAPI dispongono di un'opzione Invia posta o Invia nel menu File.
<i>Memoria cache L2</i>	La memoria cache è una memoria di tipo RAM che consente un accesso rapido ai dati che sono già stati letti dal computer. L1 e L2 sono i livelli di memoria cache presenti in un computer.
<i>MPEG</i>	MPEG o Moving Pictures Experts Group è uno standard per la compressione audio e video di sequenze di filmati. MPEG consente livelli di compressione elevata memorizzando unicamente le differenze tra un fotogramma e l'altro. Il calo che si verifica nei dati non è in genere percepito dall'occhio umano. MPEG-1 è stato sviluppato per la memorizzazione digitale di dati audio e video su CD-ROM. MPEG-2 offre una migliore qualità delle immagini e dell'audio ed è l'ideale per la trasmissione TV e i DVD.

<i>Termine</i>	<i>Definizione</i>
<i>Partizione</i>	Una partizione è una divisione logica del disco rigido di un computer. In genere, un disco rigido con due partizioni contiene un'unità C: e un'unità D: . La creazione di partizioni è indicata quando si desidera eseguire più di un sistema operativo oppure quando si desidera mantenere separati i file di dati dal software installato nel computer.
<i>PBX</i>	Acronimo di Private Branch Exchange. Si tratta di una rete telefonica privata all'interno di un'azienda. In questo sistema, le chiamate tra i dipendenti dell'azienda sono locali e i numeri di telefono sono in genere composti da 3 o 4 cifre. Le aziende scelgono di solito questo tipo di sistema per le comunicazioni interne perché è meno caro di una rete tradizionale. Gli utenti possono comunque condividere un determinato numero di linee esterne per eseguire chiamate esterne al PBX.
<i>PC Card</i>	Scheda PCMCIA. Il termine PC Card è più diffuso di PCMCIA. Vedere PCMCIA.
<i>PCMCIA</i>	PCMCIA (Personal Computer Memory Card International Association) è il nome del gruppo che ha prodotto le specifiche per le schede plug-in delle dimensioni di una carta di credito per i computer portatili. All'inizio queste schede erano chiamate PCMCIA, ma poiché questa sigla era difficile da pronunciare, si è deciso di chiamarle semplicemente PC Card. Un esempio di PC Card è un modem delle dimensioni di una carta di credito.
<i>Pixel</i>	Un pixel (Picture Element) è una piccolissima parte dello schermo. Lo schermo è costituito da migliaia di pixel, che permettono la visualizzazione di immagini e colori. Maggiore il numero di pixel, maggiore la risoluzione e migliore la qualità dell'immagine.
<i>Processore</i>	Il processore è il cervello del computer; elabora le istruzioni impartite dai programmi installati nel sistema. Il processore è anche noto con il nome di CPU o microprocessore e si trova sulla scheda madre (vedere questa voce nel presente glossario) del computer.
<i>PS/2</i>	Un tipo di porta per la connessione di mouse o tastiera.

<i>Termine</i>	<i>Definizione</i>
<i>PSTN</i>	PSTN (Public Switched Telephone Network, rete pubblica telefonica commutata) si riferisce al servizio telefonico tradizionale fornito dalla rete di telecomunicazione nazionale, che trasmette dati vocali mediante segnali analogici.
<i>Quantità massima di RAM</i>	La quantità massima di RAM che può contenere il computer. Una volta raggiunto questo valore massimo, non è più possibile espandere la RAM del computer.
<i>RAM</i>	Acronimo di Random Access Memory. La memoria utilizzata per eseguire programmi e memorizzare dati in uso. La RAM è la memoria che consente le più rapide operazioni di lettura e scrittura. Le informazioni memorizzate sulla RAM vengono perse quando si spegne il computer. Maggiore la capacità della RAM, maggiore la velocità di elaborazione dei dati.
<i>RAM standard</i>	Quantità di RAM installata nel computer al momento dell'acquisto.
<i>Ripristino del sistema</i>	Processo che consente di ripristinare l'immagine del disco rigido inizialmente disponibile nel computer. Questa operazione è utile nel caso il sistema si blocchi o si desideri modificare le dimensioni delle partizioni. È possibile eseguire il ripristino del sistema a partire dal Disco di ripristino e documentazione VAIO. Per ulteriori informazioni, vedere il manuale Risoluzione dei problemi / Uso del disco di ripristino e documentazione VAIO .
<i>Risoluzione</i>	Il grado di nitidezza e dettaglio di un'immagine. La risoluzione è espressa in pixel. Le più comuni risoluzioni degli schermi di computer sono: 640 x 480 pixel (risoluzione VGA; adatta a schermi da 14 pollici), 800 x 600 pixel (adatta a schermi da 15 pollici), 1024 x 768 (adatta a schermi da 17 pollici) e 1280 x 1024. In genere, uno schermo LCD utilizza una risoluzione più elevata rispetto a uno schermo CRT delle stesse dimensioni.
<i>Scheda madre</i>	La scheda madre è la scheda di circuiti principale all'interno del computer. Contiene la CPU, il BIOS, la memoria e così via.

<i>Termine</i>	<i>Definizione</i>
<i>Schermo LCD</i>	Acronimo di Liquid Crystal Display (visualizzatore a cristalli liquidi). Schermo piatto a cristalli liquidi per notebook con polarizzazione della luce che garantisce immagini nitide e senza sfarfallio su una superficie costituita da milioni di piccole celle. I colori possono essere riprodotti mediante due tecniche di base: la tecnologia a matrice passiva è la più economica, mentre quella a matrice attiva o TFT offre una migliore qualità ma è anche la più costosa.
<i>SDRAM</i>	Synchronous DRAM è un tipo di RAM dinamica con una velocità del clock superiore a quella di una memoria standard.
<i>Sistema operativo</i>	Il sistema operativo è il software che gestisce tutti i programmi installati nel computer. Definisce le modalità di lettura e scrittura delle informazioni sui dischi o altre periferiche hardware del computer. Windows 2000, Windows Millennium Edition, Windows XP Professional e Windows XP Home Edition sono i sistemi operativi che possono essere installati nei computer VAIO.
<i>TFT</i>	Acronimo di Thin Film Transistor (transistore a film sottile). Schermo per notebook di fascia alta che offre un'ottima qualità delle immagini. La tecnologia TFT garantisce una risoluzione nitida per schermi piatti; ogni pixel è supportato da uno a quattro transistor.
<i>UPS</i>	Acronimo di Uninterruptible Power Supply (gruppo di continuità). Si tratta di un dispositivo che include una batteria che protegge il computer da perdite di dati nel caso si verifichi un calo di tensione. La batteria entra in funzione non appena si verifica un'interruzione nell'alimentazione. Se si sta utilizzando il computer quando si verifica l'interruzione, si dispone del tempo sufficiente per salvare i dati e spegnere il computer.
<i>USB</i>	L'USB (Universal Serial Bus) è un'interfaccia hardware che consente di collegare periferiche, come ad esempio tastiera, mouse, joystick, scanner o stampante. A una porta USB è possibile collegare fino a un massimo di 127 periferiche. Lo standard USB è Plug and Play a caldo.

<i>Termine</i>	<i>Definizione</i>
<i>VAIO</i>	Acronimo di Video Audio Integrated Operation. Marchio sotto il quale vengono commercializzati prodotti, periferiche, accessori e software per PC Sony. Tutti i prodotti distribuiti con questo marchio sfruttano appieno le potenzialità audio e video (AV) e IT di Sony.
<i>WAN</i>	Acronimo di Wide Area Network. Si tratta di una rete di computer collegati fra loro che copre un'area geografica relativamente estesa. Differisce dalla LAN, dove la rete si trova di solito all'interno di un edificio o in un'area geografica relativamente ristretta. Internet è la più grande WAN esistente.
<i>XGA</i>	Acronimo di Extended Graphic Array. Si tratta di uno standard grafico. Una scheda XGA offre fino a 1024 x 768 pixel e supporta fino a 65.000 colori.

Marchi

Sony, BlueSpace NE, DVgate, Giga Pocket, HotKey Utility, Memory Stick Formatter, PicoPlayer, PictureGear Studio, Network Smart Capture, SonicStage, Sony Notebook Setup, Sony Style Imaging, UI Design Selector, VAIO Action Setup, VAIO Edit Components, VAIO Media, VAIO System Information, VAIO Web Phone, Memory Stick, il logo Memory Stick, VAIO e il logo VAIO sono marchi di Sony Corporation.

Microsoft, Internet Explorer, Windows Movie Maker, Windows Media Player, Windows XP Professional, Windows Home Edition e i logo Windows sono marchi registrati di Microsoft Corporation negli Stati Uniti e in altri Paesi.

i.LINK è un marchio di Sony utilizzato per indicare prodotti dotati di connessione IEEE1394.

Adobe, Adobe Acrobat Reader, Adobe Premiere LE e Adobe Photoshop Elements sono marchi registrati di Adobe Systems Incorporated.

QuickTime e il logo QuickTime sono marchi utilizzati sotto licenza. QuickTime è registrato negli Stati Uniti e in altri Paesi.

RealOne Player è un marchio registrato di RealNetworks, Inc. negli Stati Uniti e in altri Paesi.

PowerPanel è un marchio di Phoenix Technologies Ltd.

Symantec Norton AntiVirus è un marchio di Symantec Corporation.

EverQuest è un marchio registrato di Sony Computer Entertainment America, Inc.

Click to DVD è un marchio di Sony Electronics.

Drag'n Drop CD+DVD è un marchio registrato di Easy Systems Japan Ltd.

WinDVD for VAIO è un marchio registrato di InterVideo, Inc.

RecordNow è un marchio o marchio registrato di VERITAS.

PowerDVD for VAIO è un marchio o marchio registrato di CyberLink Corporation.

Tutti gli altri nomi di sistemi, prodotti e servizi sono marchi dei rispettivi detentori. Nel manuale i marchi TM o [®] non sono specificati.

Le specifiche sono soggette a modifica senza preavviso.

Consultare il foglio Specifiche per determinare quali applicazioni sono disponibili.