

Guía de usuario del ordenador portátil Sony

Series PCG-FR

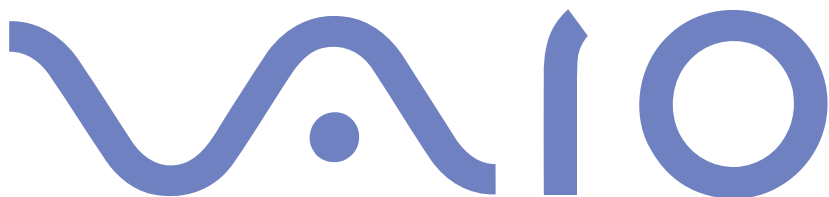

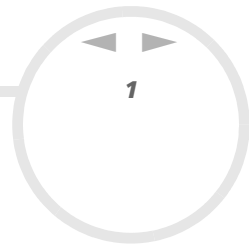

Lea esto primero

Aviso

© 2003 Sony Corporation. Todos los derechos reservados.

Este manual y el software aquí descrito no pueden, parcialmente o en su totalidad, ser reproducidos, traducidos o convertidos a un formato legible por máquina, sin el consentimiento previo por escrito.

Sony Corporation no ofrece garantía alguna con respecto a este manual, el software, o cualquier otra información aquí contenida, y por la presente rechaza expresamente cualquier garantía implícita o comerciabilidad o capacidad para un propósito particular con respecto a este manual, el software o cualquier otra información. En ninguna circunstancia Sony Corporation incurrirá en responsabilidad alguna por daños incidentales, trascendentales o especiales, tanto si se basan en fraudes, contratos, u otros, que surjan o estén en conexión con este manual, el software, u otra información aquí contenida o por el uso que se le dé.

Macrovision: Este producto incorpora tecnología de protección de copyright protegida por reclamaciones de ciertas patentes de EE.UU. y otros derechos de propiedad intelectual poseídos por Macrovision Corporation y otros propietarios. El uso de esta tecnología de protección del copyright debe estar autorizada por Macrovision Corporation, y está destinada a la divulgación en el hogar y otras presentaciones limitadas a menos que reciba autorización expresa de Macrovision Corporation. Se prohíbe su desmantelamiento o desarmado.

Sony Corporation se reserva el derecho de realizar cambios sin previo aviso en este manual o en la información aquí contenida. El software aquí descrito se rige por los términos de un acuerdo de licencia de usuario aparte.



Marcas comerciales

Sony, DVgate, ISP Selector, MovieShaker, Network Smart Capture, PictureGear Studio, SonicStage, Sony Style Imaging, UI Design Selector, VAIO Edit Components, Memory Stick y el logotipo Memory Stick, VAIO System Information, VAIO y el logotipo VAIO son marcas comerciales de Sony Corporation.

Microsoft, Windows y el logotipo Windows XP Home son marcas registradas de Microsoft Corporation.

i.LINK es una marca comercial de Sony utilizada para designar que el producto contiene una conexión IEEE1394.

Adobe, Adobe Photoshop Elements y Adobe Acrobat Reader son marcas comerciales de Adobe Systems Incorporated.

QuickTime y el logotipo QuickTime son marcas comerciales utilizadas con licencia. QuickTime está registrada en EE.UU. y en otros países.

RealOne Player es una marca comercial o una marca registrada de RealNetworks, Inc. en EE.UU. y en otros países.

PowerPanel es una marca comercial de Phoenix Technologies Ltd.

WinDVD for VAIO es una marca comercial de InterVideo, Inc.

Symantec Norton AntiVirus es una marca comercial de Symantec Corporation.

Todos los demás nombres de sistemas, productos y servicios son marcas comerciales de sus respectivos propietarios. En el manual no se han especificado las marcas TM o [®].

Las especificaciones están sujetas a cambios sin previo aviso.



ENERGY STAR®

En su calidad de socio de Energy Star®, Sony ha determinado que este producto cumple las directrices de Energy Star® en cuanto a eficacia energética.

El programa de equipo de oficina International Energy Star® es un programa internacional que fomenta el ahorro de la energía a través del empleo de ordenadores y su equipo de oficina. Este programa respalda el desarrollo y difusión de productos cuyas funciones reduzcan eficazmente el consumo de energía. Se trata de un sistema abierto en el que los propietarios de empresas pueden participar voluntariamente. Los productos a los que va destinado son equipos de oficinas, como ordenadores, pantallas, impresoras, facsímiles y copiadoras. Sus normas y logotipos son uniformes entre las naciones participantes.

Energy Star es una marca registrada en EE.UU.



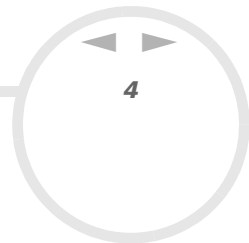

Información de seguridad

Registro del propietario

El número de serie y el número de modelo se encuentran en la parte inferior de su ordenador portátil Sony. Tome nota del número de serie y del número de modelo y refiérase a ellos si establece contacto con VAIO-Link.

Advertencias

General

- Abrir la unidad, por cualquiera que sea la causa, podría causar daños que no están cubiertos por la garantía.
- Para evitar las descargas eléctricas, no abra el compartimiento. Las reparaciones deben ser efectuadas únicamente por personal cualificado.
- Para evitar los incendios o las descargas eléctricas, no exponga su ordenador portátil VAIO a la lluvia o la humedad.
- Evite utilizar el módem durante las tormentas con aparato eléctrico.
- No utilice el módem ni el teléfono para informar sobre una fuga de gas si se encuentra en las proximidades de la fuga.
- Para cargar la batería de reserva, póngase en contacto con su centro de servicio Sony (Sony Service Centre) más cercano.
- Antes de conectar dispositivos periféricos, apague el ordenador y todos los periféricos.
- Enchufe el cable de alimentación sólo después de haber enchufado todos los cables.
- Encienda el ordenador sólo después de haber apagado todos los periféricos.
- No mueva el ordenador mientras está en modo Suspend.**

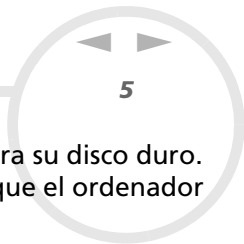

- ❑ Las propiedades magnéticas de algunos objetos pueden tener consecuencias graves para su disco duro. Pueden borrar todos los datos del disco duro y causar averías en el ordenador. No coloque el ordenador cerca, o encima, de objetos que emitan campos magnéticos, principalmente:
 - ❑ Aparatos de TV
 - ❑ Altavoces
 - ❑ Imanes
 - ❑ Pulseras magnéticas.

Audiovídeo

- ❑ Si este equipo se coloca en las proximidades de equipo que emita radiaciones electromagnéticas podrían producirse distorsiones en el sonido y la imagen.

Conectividad

- ❑ Nunca instale los cables del módem o del teléfono durante una tormenta con aparato eléctrico.
- ❑ Nunca instale las clavijas para el teléfono en lugares húmedos a menos que la clavija esté específicamente diseñada para dichos lugares.
- ❑ Tenga cuidado cuando instale o modifique las líneas telefónicas.
- ❑ Utilice su ordenador portátil únicamente con el adaptador CA suministrado. Para desconectar el ordenador portátil de la tensión eléctrica, desenchufe el adaptador CA.
- ❑ Asegúrese de que puede acceder fácilmente a la toma eléctrica.
- ❑ No toque nunca los cables telefónicos o los terminales sin aislamiento a menos que la línea telefónica haya sido desconectada en la interfaz de la red.



Unidad de disco óptico

- ❑ El uso inadecuado de los instrumentos ópticos suministrados con su ordenador portátil puede causar daños en los ojos. Dado que el rayo láser utilizado en este producto es nocivo para los ojos, no intente desarmarlo. Las reparaciones deben ser efectuadas únicamente por personal cualificado.
- ❑ Cuando se abre la unidad de disco óptico, se emiten radiaciones visibles e invisibles: evite la exposición directa al rayo láser.

Información sobre las normativas

Por la presente, Sony declara que este producto cumple los requisitos esenciales y otras provisiones pertinentes de la Directiva Europea 1999/5/CE (Directiva sobre equipo de radio y terminales de telecomunicaciones).

Declaración de conformidad

La Unión Europea tiene como objetivo el movimiento libre de mercancías para el mercado internacional y el evitar poner obstáculos técnicos al comercio. Estos esfuerzos han tenido como resultado varias directivas de UE en las que se pide a los fabricantes que manufacturen sus productos cumpliendo unas normas esenciales. Los fabricantes deberán adjuntar la marca "CE" en los productos que venden y redactar una "Declaración de Conformidad" (DoC).

Ante todo, las Declaraciones de Conformidad están dirigidas a las autoridades de vigilancia del mercado y constituyen una prueba de que el producto satisface todas las normas requeridas. Por añadidura, Sony facilita estas DoC UE en el sitio web <http://www.compliance.sony.de> como un servicio a nuestros clientes.

Podrá buscar todas las Declaraciones de Conformidad disponibles para un producto determinado escribiendo el nombre del modelo en la casilla de búsqueda más arriba. Se visualizará una lista con los documentos encontrados y podrá descargarlos. Tenga en cuenta que la disponibilidad de las declaraciones dependerá del ámbito de las Directivas de la UE y de las especificaciones del producto en particular.



Este producto cumple las normas EN 55022 Clase B y EN 55024 para su utilización en las zonas siguientes: residenciales, comerciales y con industria ligera.

Este producto ha sido probado y se ha encontrado que cumple los límites establecidos por la Directiva EMC para el empleo de cables de conexión de una longitud inferior a 3 metros.

Antes de activar un módem integrado, se recomienda que lea el **Folleto de Regulaciones del módem**.

La unidad de disco óptico está clasificada como PRODUCTO LÁSER DE CLASE 1 conforme a la norma EN 60825-1 de Seguridad de Productos Láser. Las reparaciones y el mantenimiento deben efectuarlos únicamente técnicos autorizados Sony. Las reparaciones y el uso inadecuado pueden crear riesgos para la salud.

**CLASS 1
LASER PRODUCT
TO EN 60825-1**

¿Cómo deshacerse de las baterías de litio?

- ❑ No manipule las baterías de litio dañadas o que presenten fugas. Deshágase de ellas inmediatamente y de forma adecuada al fina de su vida útil.
- ❑ Si coloca mal la batería existe el riesgo de explosión. Sustitúyala únicamente por una batería del mismo tipo o de un tipo equivalente recomendado por el fabricante. Deshágase de las baterías usadas de acuerdo con las instrucciones del fabricante.
- ❑ La manipulación incorrectamente del paquete de baterías utilizado en este dispositivo puede crear el riesgo de incendios o quemaduras químicas. No lo desarme, lo caliente a más de 60°C ni lo incinere.
- ❑ Deshágase de las baterías usadas inmediatamente y de forma adecuada.
- ❑ Mantener fuera del alcance de los niños.
- ❑ En ciertas zonas, está prohibido tirar las baterías de litio a la basura doméstica o de la empresa.
- ❑ Utilice el sistema de recogida público.

¿Cómo deshacerse de la batería de memoria interna de reserva?

- ❑ Su ordenador portátil está equipado con una batería de memoria interna de reserva que no debería cambiarse durante la vida útil del producto. Para cambiar esta batería, póngase en contacto con VAIO-Link:
- ❑ Si coloca mal la batería existe el riesgo de explosión.
- ❑ Deshágase de ella de forma adecuada al fina de su vida útil.
- ❑ En ciertas zonas, está prohibido tirar las baterías de litio y otras baterías no peligrosas a la basura doméstica o de la empresa.
- ❑ Utilice el sistema de recogida público.

Bienvenido

Enhorabuena por comprar un ordenador portátil Sony VAIO. Sony ha combinado las últimas tecnologías en sonido, vídeo, informática y comunicaciones para ofrecerle un ordenador personal de vanguardia.

Estas son algunas de las prestaciones que le ofrece su ordenador portátil VAIO.

- ❑ **Rendimiento excepcional** – Su PC incluye un procesador de gran velocidad, una unidad CD-RW/DVD-ROM* de gran velocidad y un módem interno.
- ❑ **Portabilidad** – El paquete de batería recargable proporciona horas de utilización sin necesidad de utilizar la fuente de alimentación CA.
- ❑ **Calidad de sonido y de vídeo Sony** – Una pantalla LCD de alta resolución le permite disfrutar de las avanzadas aplicaciones multimedia de hoy en día, los juegos y las aplicaciones de software de entretenimiento.
- ❑ **Características multimedia** – Disfrute de sus CD de sonido y de vídeo.
- ❑ **Interconectabilidad** – Su ordenador dispone de funciones Ethernet e i.LINK™. i.LINK™ es una interfaz digital bidireccional para el intercambio de datos.
- ❑ **Windows®** – Su sistema incluye el sistema operativo Microsoft Windows® XP Home con Service Pack 1.
- ❑ **Comunicaciones** – Acceda a los servicios en línea más populares, envíe y reciba correos electrónicos, navegue por Internet.
- ❑ **Excelente servicio de asistencia al cliente** – Si experimenta algún tipo de problemas con su ordenador, consulte el sitio web VAIO-Link:
<http://www.vaio-link.com>

Antes de ponerse en contacto con VAIO-Link, puede tratar de resolver el problema leyendo esta guía de usuario o los manuales y los archivos de ayuda para periféricos o software.

* Consulte el documento **Especificaciones**.

Documentación

Su documentación contiene información impresa y guías de usuario en línea acerca del CD-ROM de documentación **VAIO Info Centre**.

Documentación impresa

La parte impresa de su documentación contiene:

- ❑ Un folleto **Getting Started** (Puesta en marcha) donde encontrará una breve descripción del contenido del embalaje, y cómo configurar su ordenador;
- ❑ Una hoja de **Especificaciones**,
- ❑ Una **Guía Solución de problemas**, en la que encontrará toda la información básica necesaria para comenzar a utilizar el ordenador portátil, así información sobre la localización de averías y VAIO-Link;
- ❑ Una **Guía CD de aplicaciones**, que explica el propósito y el uso del CD de recuperación del sistema. Utilícelo cuando (re)instale el software incluido con el ordenador.
- ❑ Las condiciones de su **Garantía Sony**;
- ❑ Un folleto de **Regulaciones de Seguridad**;
- ❑ Un folleto de **Regulaciones del módem**.

Documentación en línea

1 La **Guía de Hardware**:

- ❑ **¿Cómo utilizar su ordenador portátil?** le muestra cómo utilizar los componentes estándar de su sistema. En esta parte del manual también encontrará información relativa al uso del **Memory Stick™**.
- ❑ **Conexión de los dispositivos periféricos** le explica cómo puede añadir funcionalidad a su sistema conectando diversos periféricos.

- ❑ **¿Cómo conseguir ayuda?** le indica las opciones de apoyo disponibles, y le da consejos básicos para la localización de averías.
 - ❑ **Precauciones** le proporciona hechos y consejos sobre el uso de su ordenador portátil.
 - ❑ **Glosario** hace referencia a los términos utilizados en este manual.
- 2 Consulte su **Guía del software** para obtener información sobre el software incluido con el ordenador y las aplicaciones Sony.
- ❑ **Acerca del software** ofrece una breve descripción de las prestaciones del software preinstalado en su sistema.
 - ❑ **¿Cómo utilizar el software de vídeo?** explica cómo utilizar el software de vídeo Sony: DVgate, MovieShaker y Network Smart Capture.
 - ❑ **¿Cómo administrar los archivos de sonido con SonicStage?** explica cómo convertir sus archivos de sonido MP3, WMA y WAV existentes al formato ATRAC3.
 - ❑ **¿Cómo utilizar PictureGear Studio?** explica cómo sacarle el máximo partido a las fotografías que hace con una cámara digital.
 - ❑ **¿Cómo personalizar su ordenador portátil?** explica cómo configurar su sistema y gestionar la energía de alimentación.
 - ❑ **¿Cómo instalar y actualizar aplicaciones?** explica cómo instalar, ejecutar o desinstalar una aplicación de software.
 - ❑ **¿Cómo administrar los controladores?** explica cómo instalar, ejecutar o desinstalar un controlador.
 - ❑ **¿Cómo utilizar los CD-ROM de recuperación?** explica cómo realizar una recuperación del sistema y de una aplicación.
 - ❑ **Utilizar unidades divididas en partes** le indica qué puede hacer con las unidades divididas en partes.
- 3 En la **Guía de servicio del cliente VAIO-Link** encontrará toda la información necesaria sobre VAIO-Link, incluyendo los números de contacto específicos y las direcciones para cada país.

- 4 Consulte los archivos de **Ayuda en línea** del software que esté utilizando para obtener información detallada sobre las prestaciones y la localización de averías.
- 5 Consulte el manual **Guía rápida** Microsoft para obtener más información sobre Windows®.
- 6 Vaya a <http://www.club-vaio.sony-europe.com> si desea consultar los manuales de instrucciones en línea de su software VAIO favorito.

El ordenador portátil y sus accesorios

El embalaje contiene el siguiente hardware:

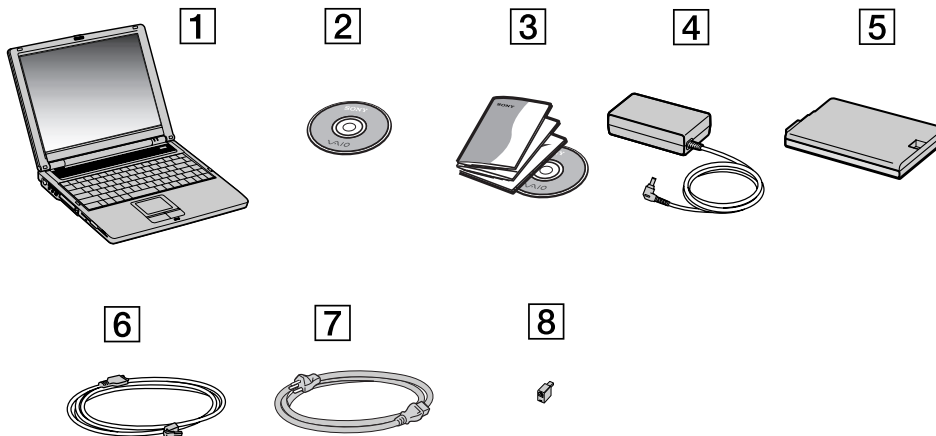

1	Unidad principal	5	Paquete de baterías recargables
2	CD-ROM de recuperación	6	Cable telefónico
3	Documentación	7	Cable de alimentación
4	Adaptador CA	8	Enchufe telefónico

Consideraciones ergonómicas

Lo más probable es que utilice su ordenador como unidad portátil en una amplia variedad de entornos. Siempre que sea posible, debería tener en cuenta las siguientes consideraciones ergonómicas, tanto para los entornos estacionarios como los portátiles.

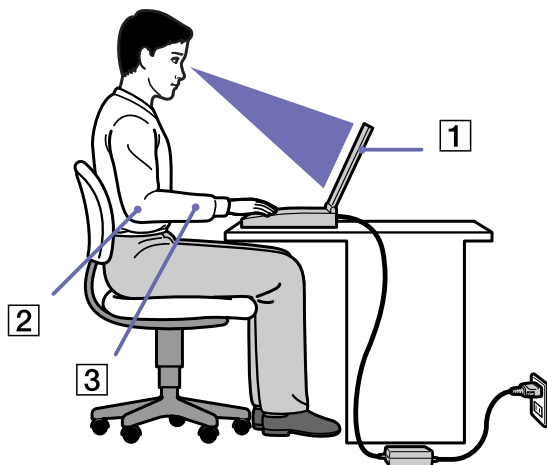

- ❑ **Ubicación de su ordenador** – Coloque el ordenador delante de usted (1). Mientras utiliza el teclado, la pantalla táctil o el ratón externo, mantenga los antebrazos en posición horizontal (2), con las muñecas en posición cómoda (3). Deje que la parte superior de los brazos caiga de forma natural a los lados. Tómese algún descanso durante las sesiones de trabajo con el ordenador. El empleo excesivo del ordenador puede tensar los músculos o los tendones.
- ❑ **Mobiliario y postura** – Siéntese en una silla que tenga un respaldo adecuado. Ajuste la altura de la silla de forma que los pies reposen en el suelo. Un reposapiés puede resultarle cómodo. Siéntese en una postura relajada, erguida y evite agacharse hacia adelante o echarse demasiado hacia atrás.

- ❑ **Angulo de visión de la pantalla del ordenador** – Utilice la función de inclinación de la pantalla para encontrar la mejor posición. Puede reducir la tensión en los ojos y la fatiga muscular ajustando la inclinación de la pantalla hasta la posición adecuada. También puede ajustar el brillo de la pantalla.
- ❑ **Iluminación** – Elija una ubicación donde las ventanas y la luz no causen resplandor ni se reflejen en la pantalla. Utilice iluminación indirecta para evitar puntos brillantes en la pantalla. También puede adquirir accesorios de pantalla que reducen el resplandor. Una iluminación adecuada aumenta el confort y la eficacia en el trabajo.
- ❑ **Colocación de una pantalla externa** – Cuando utilice una pantalla externa, colóquela a una distancia cómoda para la vista. Cuando se siente delante del monitor, asegúrese de que la pantalla está al nivel de los ojos o ligeramente por debajo.

¿Cómo utilizar su ordenador portátil?

En esta sección se describe cómo utilizar el ordenador y los dispositivos internos y externos del mismo.

- ❑ Ubicación de los controles y conectores ([página 17](#))
- ❑ ¿Cómo conectar una fuente de alimentación? ([página 22](#))
- ❑ ¿Cómo poner en marcha el ordenador portátil? ([página 26](#))
- ❑ ¿Cómo apagar el ordenador portátil? ([página 27](#))
- ❑ ¿Cómo utilizar el teclado? ([página 28](#))
- ❑ ¿Cómo utilizar la pantalla táctil? ([página 34](#))
- ❑ ¿Cómo utilizar la unidad CD-RW/DVD-ROM? ([página 35](#))
- ❑ ¿Cómo utilizar la unidad de disco flexible? ([página 38](#))
- ❑ ¿Cómo utilizar las tarjetas PC? ([página 40](#))
- ❑ ¿Cómo utilizar el Memory Stick™? ([página 44](#))
- ❑ ¿Cómo utilizar el módem? ([página 54](#))
- ❑ ¿Cómo utilizar los modos de ahorro de energía? ([página 55](#))

Ubicación de los controles y conectores

Derecha

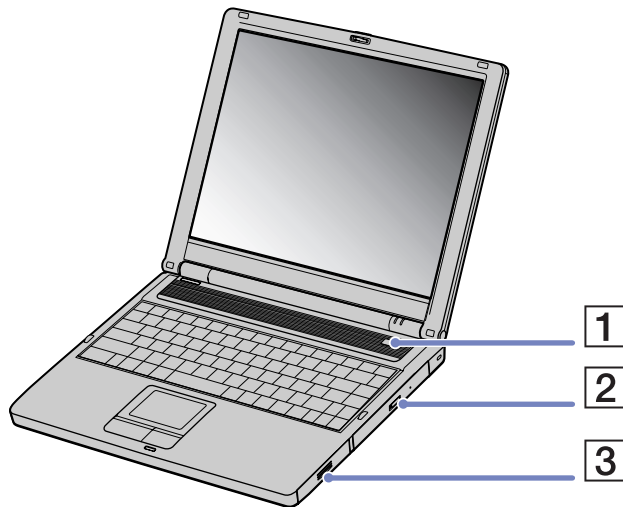

1	Botón de encendido	(página 26)
2	Unidad CD-RW/DVD-ROM	(página 35)
3	Compartimiento de la batería	(página 23)

Izquierda

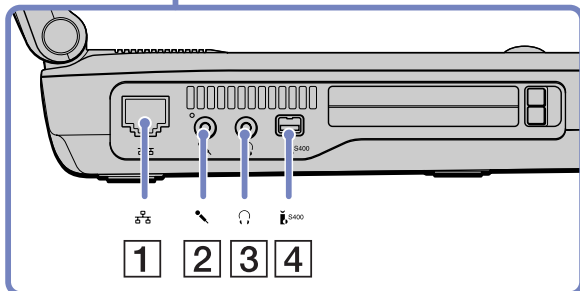
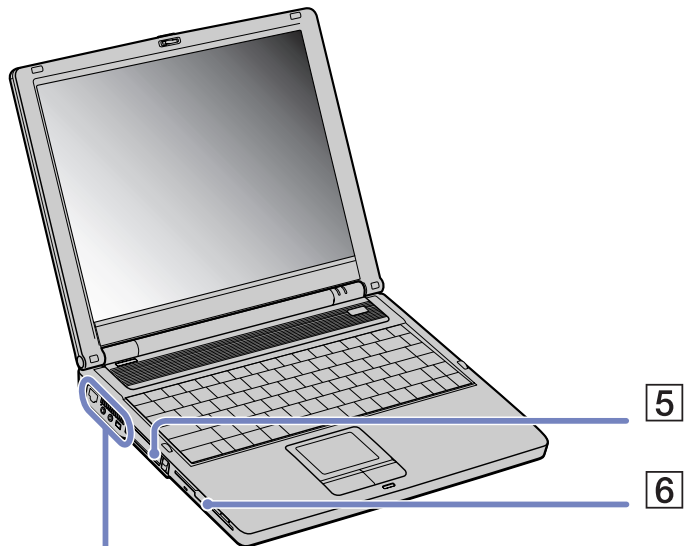

1	Conector Ethernet	(página 70)
2	Conector del micrófono	(página 64)
3	Conector de los auriculares	(página 63)
4	Conector i.LINK™	(página 68)
5	Ranura para la tarjeta PC	(página 40)
6	Unidad de disco flexible	(página 38)

Parte delantera

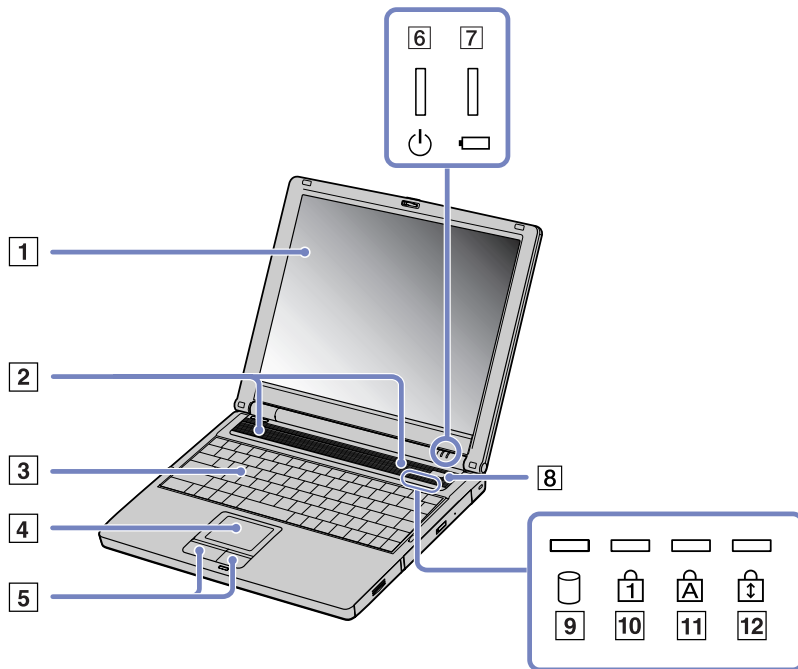

1	Pantalla LCD	(página 32)
2	Altavoces	(página 32)
3	Teclado	(página 28)
4	Pantalla táctil	(página 34)
5	Botones izquierdo/derecho	(página 34)
6	Indicador de encendido	(página 31)
7	Indicador de la batería	(página 31)
8	Botón de potencia	(página 26)
9	Indicador de la unidad de disco duro	(página 31)
10	Indicador Bloq Núm	(página 31)
11	Indicador Bloq Mayús	(página 31)
12	Indicador Bloq Desplz	(página 31)

Parte trasera

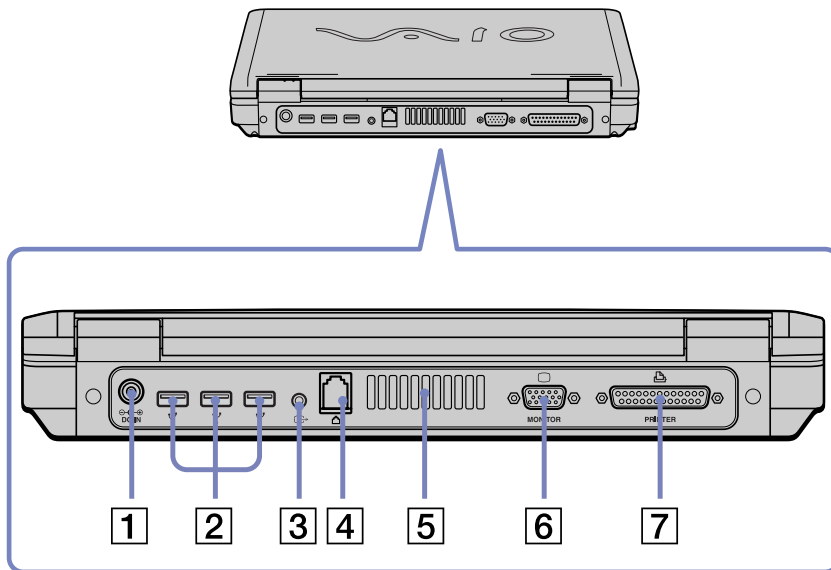

1	Connector DC In	(página 22)
2	3 puertos USB 2.0* (High-speed/Full-speed/Low-speed) conector de tipo A	(página 65)
3	Salida de AV (para TV (NTSC/PAL) y salida en línea)	(página 61)
4	Connector de módem	(página 54)
5	Ranura de ventilación	(página 20)
6	Connector de monitor (salida VGA)	(página 59)
7	Conector de la impresora	(página 67)

 No cubra la ranura de ventilación cuando el ordenador está encendido.

* Este conector USB admite las normas USB 2.0. USB 2.0 es una nueva norma USB (Universal Serial Bus) que admite una velocidad de transferencia de datos mayor que USB 1.1. Los conectores USB 2.0 admiten los productos con USB 1.1.

Existen 3 modos de transferencia:

- Alta velocidad: 480Mbps, esta es la máxima velocidad.
- Plena velocidad: Modo de transferencia 12Mbps.
- Baja velocidad: Modo de transferencia 1.5Mbps. Se utiliza para dispositivos de baja velocidad, como el ratón y el teclado.

Parte inferior

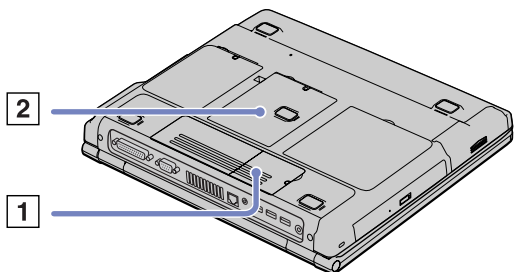

1	Tapa del compartimento del módem	(página 54)
2	Tapa del compartimento de memoria	(página 87)

¿Cómo conectar una fuente de alimentación?

Como fuente de alimentación puede utilizar un adaptador CA o un paquete de baterías recargables.

¿Cómo utilizar el adaptador CA?

Para utilizar el adaptador CA, proceda de la manera siguiente:

- 1 Enchufe el cable del adaptador CA (1) al conector de entrada CC (2) del ordenador.
- 2 Enchufe un extremo del cable de alimentación (3) en el adaptador CA.
- 3 Enchufe el otro extremo del cable de alimentación en una toma eléctrica CA.

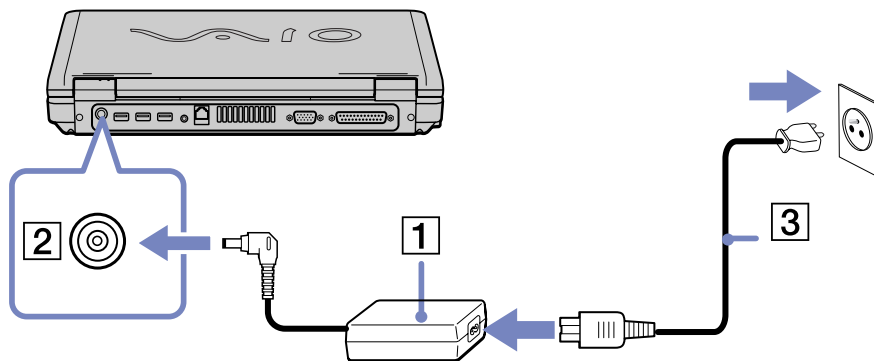

Utilice su ordenador portátil únicamente con el adaptador CA suministrado.

Para desconectar el ordenador portátil de la tensión eléctrica, desenchufe el adaptador CA.

Asegúrese de que puede acceder fácilmente a la toma eléctrica.

¿Cómo utilizar el paquete de baterías?

Puede utilizar una batería como fuente de energía. En el momento de la adquisición, la batería suministrada con su ordenador no está completamente cargada.

¿Cómo introducir el paquete de baterías?

Para introducir el paquete de baterías, proceda de la manera siguiente:

- 1 Abra la tapa del compartimiento de la batería.
- 2 Introduzca la batería, con la etiqueta dirigida hacia abajo, en el compartimiento del lado derecho del ordenador.
- 3 Cierre la tapa del compartimiento de la batería hasta que oiga un clic.

 Cuando el ordenador está conectado directamente a la fuente de alimentación CA y hay una batería en el compartimiento, se utilizará la energía procedente de la toma eléctrica CA.

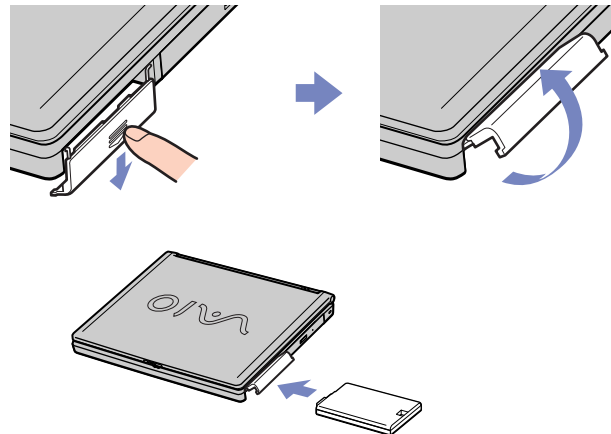

¿Cómo cargar el paquete de baterías?

Para cargar el paquete de baterías, proceda de la manera siguiente:

- 1 Conecte el adaptador CA al ordenador.
- 2 Introduzca el paquete de batería.

El ordenador cargará automáticamente la batería (mientras se carga la batería, el indicador de la batería destella con un patrón de parpadeo doble). Cuando la batería esté cargada a un 85% de su capacidad, el indicador se apagará. Este proceso dura aproximadamente 2 horas si el ordenador portátil está encendido. Para cargar completamente la batería, siga cargándola durante una hora más.

 Indica el estado del paquete de batería.

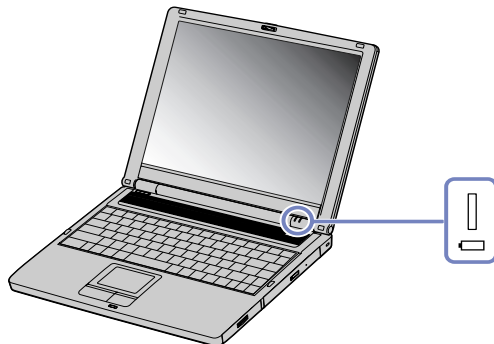

<i>Estado del indicador de la batería</i>	<i>Significado</i>
Encendido	El ordenador está utilizando la energía de la batería
Parpadeo único	La batería se está agotando.
Parpadeo doble	La batería se está cargando.
Apagado	El ordenador está utilizando la energía CA.



Mantenga el paquete de baterías dentro del ordenador mientras está conectado a la fuente de alimentación CA. El paquete de baterías seguirá cargándose mientras utiliza el ordenador.

Si el nivel de la batería desciende por debajo del 10%, debería conectar el adaptador CA para recargarla o apagar el ordenador e introducir una batería completamente cargadas.

El paquete de baterías suministrado con el ordenador es del tipo litio y puede recargarse en cualquier momento. Si carga un paquete de baterías parcialmente descargado no afecta a la vida útil del mismo.

El indicador estará encendido mientras utiliza la batería como fuente de alimentación. Cuando la vida útil de la batería esté casi agotada, los indicadores de la batería y de encendido comenzarán a destellar.

Para algunas aplicaciones de software y ciertos dispositivos periféricos, su ordenador podría no acceder al modo de **Hibernar** cuando la batería esté descargada. Para evitar la pérdida de datos cuando se utiliza la batería como fuente de alimentación, debería guardar frecuentemente sus datos y activar manualmente un modo de administración de energía, tal como **Suspender** o **Hibernar**.

Cuando el ordenador está conectado directamente a la fuente de alimentación CA y hay una batería en el compartimiento, utilizará la energía procedente de la toma eléctrica CA.

¿Cómo retirar el paquete de baterías?

Para retirar el paquete de baterías, proceda de manera siguiente:

- 1 Apague el ordenador.
- 2 Abra la tapa del compartimiento de la batería.
- 3 Extraiga el paquete de baterías.



- 4 Cierre la tapa del compartimiento de la batería hasta que oiga un clic.

 Podría perder datos si retira el paquete de batería mientras el ordenador está encendido y no está conectado al adaptador de CA o si retira la batería mientras el ordenador está en modo **Suspender**.

¿Cómo poner en marcha el ordenador portátil?

Para poner en marcha el ordenador, proceda de la manera siguiente:

- 1 Deslice la palanca de bloqueo de la pantalla LCD (1) en la dirección indicada por la flecha, y levante la tapa.
- 2 Pulse el botón de potencia (2) del ordenador hasta que se ilumine el indicador de color verde (3).
- 3 Si fuera necesario, ajuste el brillo de la pantalla LCD. Para aumentar el brillo, mantenga pulsada la tecla **<Fn>** y pulse reiteradamente la tecla **<F5>**. Para reducir el brillo, mantenga pulsada las teclas **<Fn>** y **<Mayús>** y pulse reiteradamente la tecla **<F5>**.

 Si pulsa el botón de potencia durante más de cuatro segundos, el ordenador se apagará.

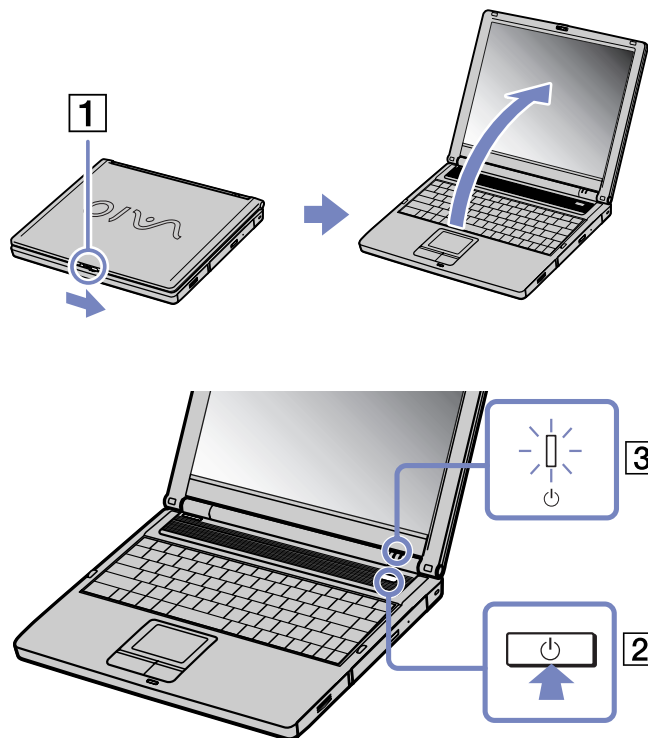

¿Cómo apagar el ordenador portátil?

Es importante que apague el ordenador correctamente para no perder los datos que tiene sin guardar.

Para apagar el ordenador, proceda de la manera siguiente:

- 1 Haga clic en el botón **Inicio** de la barra de tareas de Windows®.
- 2 Haga clic en **Apagar equipo**.
Aparece la casilla de diálogo **Apagar equipo**.
- 3 Seleccione **Apagar**.
- 4 Espere a que su ordenador se apague automáticamente.
Se apaga el indicador de encendido.
- 5 Apague todos los dispositivos periféricos conectados al ordenador.

 Responda a las indicaciones que le advierten que guarde los documentos o que tenga en consideración a otros usuarios.

Si no es capaz de apagar el ordenador:

- Cierre todas las aplicaciones de software que esté utilizando.

- Retire las tarjetas PC, si las hubiera. Para ello, haga doble clic en el icono **Quitar hardware con seguridad** en la barra de tareas. Seleccione el hardware que desea desenchufar y haga clic en **Detener**.

- Desconecte todos los dispositivos USB.

- Pulse al mismo tiempo las teclas <Ctrl>+<Alt>+<Supr>. Si no ha cambiado la configuración predeterminada, aparecerá el **Administrador de tareas Windows**. Seleccione **Apagar** y después **Desactivar**.

- Pulse <Alt>+<F4> para ver la ventana **Apagar equipo**, y haga clic en **Apagar**.

Si no funciona, puede pulsar el botón de potencia durante más de cuatro segundos. De esta manera se apagará el ordenador. Esta operación puede causar la pérdida de datos.



Si no va a utilizar el ordenador durante un breve período de tiempo, puede ahorrar energía utilizando el modo **Hibernar**. Para acceder al modo **Hibernar**, pulse las teclas <Fn> y <F12> simultáneamente. Para obtener más detalles sobre la administración de energía, consulte **¿Cómo utilizar los modos de ahorro de energía? (página 55)**.

¿Cómo utilizar el teclado?

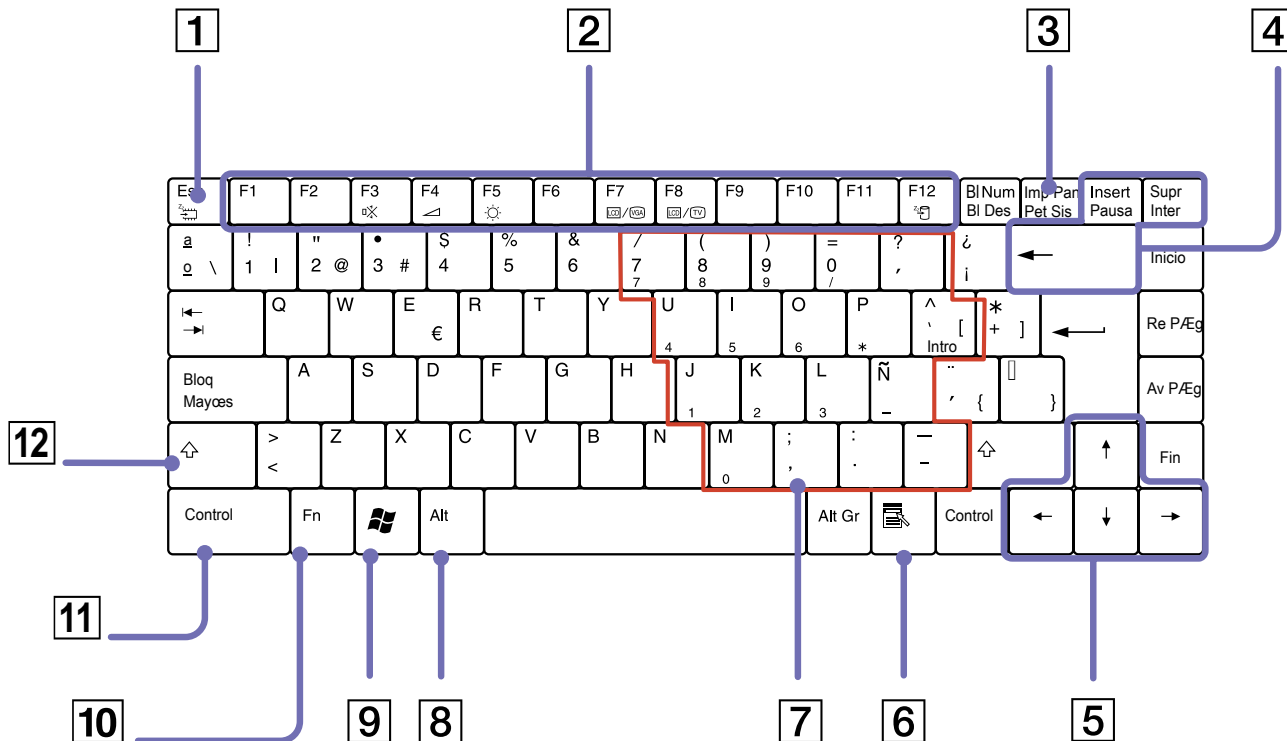

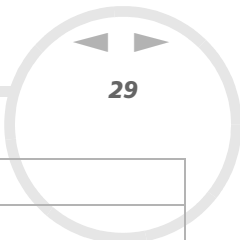





El teclado es muy parecido al teclado de un ordenador de sobremesa, pero tiene teclas adicionales que le permitirán realizar tareas específicas de un ordenador portátil.











<i>Tecla</i>	<i>Descripción</i>
Tecla de escape (1)	La tecla <Esc> (Escape) se utiliza para anular comandos.
Teclas de función (2)	Las doce teclas de función situadas en la parte superior del teclado se utilizan para ejecutar las tareas designadas. Por ejemplo, en muchas aplicaciones, <F1> es la tecla de Ayuda . Las tareas asociadas con cada tecla de función pueden variar de una aplicación a otra.
Tecla Imprimir Pantalla (3)	La tecla <Imp pan> toma una instantánea electrónica de la pantalla y la envía al Portapapeles de Windows® . Después podrá pegarla en un documento e imprimirla.
Teclas de corrección (4)	Las teclas <Ins> , <Retrosceso> y <Supr> le permiten hacer correcciones.
Teclas de navegación (5)	Estas teclas le permiten mover el cursor en la pantalla.
Tecla de aplicación (6) 	La tecla de Aplicación visualiza el menú de método abreviado; pulsar esta tecla equivale a hacer clic con el botón derecho del ratón.
Zona de teclado numérico (7)	Contiene las teclas de una calculadora normal. Utilice la zona del teclado numérico para teclear números o realizar operaciones matemáticas tales como la adición y la substracción. Tenga en cuenta que debe pulsar la tecla <Bloq Núm> para activar el teclado numérico. Al hacerlo, se encenderá la luz <Bloq Núm> .
Teclas del operador (8-11-12)	Hay varias teclas que se utilizan siempre con otra tecla por lo menos: <Ctrl> , <Alt> , y <Mayús> . Cuando mantiene pulsadas las teclas <Ctrl> (Control) y <Alt> (Alternativa) con otra tecla, dispondrá de otra forma de ejecutar comandos. Por ejemplo, en muchas aplicaciones, en lugar de elegir el comando Guardar , puede mantener pulsada la tecla <Ctrl> y pulsar <S> (se la alude como <Ctrl>+<S>). La tecla <Mayús> se utiliza para producir un carácter en mayúsculas o un símbolo especial, tal como @ y \$.
Tecla Windows® (9) 	La tecla con el logotipo Windows® visualiza el menú de Inicio Windows® ; equivale a hacer clic en el botón Inicio de la barra de tareas.
Tecla <Fn> (10)	La tecla <Fn> se utiliza en combinación con otras teclas para ejecutar comandos.

Combinaciones y funciones con la tecla Windows®

Combinaciones	Funciones
 + <F1>	Visualiza el Centro de ayuda y soporte técnico Windows®.
 + <Tab>	Cambia el botón seleccionado en la barra de tareas.
 + <E>	Visualiza Mi PC .
 + <F>	Visualiza la ventana Resultado de la búsqueda para encontrar un archivo o carpeta. Equivale a seleccionar Buscar en el menú Inicio .
 + <Ctrl>+<F>	Visualiza la ventana Resultados de la búsqueda - Equipos donde podrá buscar otros ordenadores.
 + <M>	Minimiza todas las ventanas visualizadas.
<Mayús> +  + <M>	Devuelve a todas las ventanas minimizadas su tamaño original.
 + <R>	Visualiza la ventana Ejecutar . Equivale a seleccionar Ejecutar en el menú Inicio .
<Fn> +  <Ins>	Visualiza la ventana Propiedades del sistema . Equivale a hacer doble clic en el icono Sistema en el Panel de control o a hacer clic con el botón derecho en Mi PC (y después hacer clic en Propiedades) desde el menú Inicio .





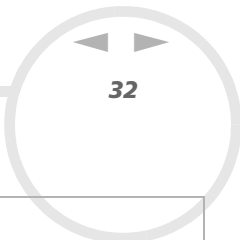

Indicadores

Indicadores	Funciones
Encendido 	Encendido: luz verde. Modo Suspender: parpadea de color ámbar.
Batería 	Indica el estado de la batería introducida en el compartimiento del lado izquierdo del ordenador.

Luz	Encendida	Apagada
Disco duro 	Se están leyendo o escribiendo datos en el disco duro.	El disco duro no está siendo utilizado.
Bloq Núm 	Se enciende cuando se activan las teclas numéricas del teclado numérico.	Se apaga cuando se activan las teclas alfanuméricas del teclado.
Bloq Mayús 	Se enciende cuando los caracteres que teclea aparecen en mayúscula. Cuando <Bloq Mayús> está activada, la tecla <Mayús> convierte las letras tecleadas en minúsculas.	Se apaga cuando los caracteres que teclea aparecen en minúscula (a menos que mantenga pulsada la tecla <Mayús>).
Bloq Desplz 	Se enciende cuando la pantalla se desplaza de forma diferente (depende de la aplicación, no tiene efecto en muchas aplicaciones).	Se apaga cuando la información se desplaza por la pantalla de forma normal.



Combinaciones y funciones con la tecla <Fn>

Combinaciones / Características	Funciones
<Fn> +  (F3): interruptor del altavoz	Conmuta entre el encendido y apagado del altavoz incorporado.
<Fn> +  (F4): volumen del altavoz	<p>Ajusta el volumen del altavoz incorporado.</p> <p>Para aumentar el volumen, mantenga pulsada la tecla <Fn> y pulse reiteradamente la tecla <F4>.</p> <p>Para reducir el volumen, mantenga pulsada las teclas <Fn> y <Mayús> y pulse reiteradamente la tecla <F4>. El volumen se ajusta inmediatamente, sin indicaciones en pantalla ni ventanas de guía.</p>
<Fn> +  (F5): control del brillo	<p>Ajuste el brillo de la pantalla LCD.</p> <p>Para aumentar la intensidad del brillo, mantenga pulsada la tecla <Fn> y pulse reiteradamente la tecla <F5>.</p> <p>Existe una función de " bucle ": tras alcanzar el nivel máximo, el brillo vuelve al nivel más bajo.</p> <p>Para reducir la intensidad del brillo, mantenga pulsada las teclas <Fn> y <Mayús> y pulse reiteradamente la tecla <F5>. Podrá ver cómo cambia inmediatamente el brillo de la pantalla.</p>
<Fn> +  /  (F7)*: cambiar a la pantalla externa	Conmuta entre la pantalla LCD, la pantalla externa (enchufada en el conector del monitor) y tanto la pantalla LCD como la externa. Esta función sólo puede ser utilizada por el primer usuario que inicia una sesión. No funcionará si ha cambiado a otra cuenta de usuario.
<Fn> +  /  (F8)*: cambiar a la pantalla externa	Conmuta entre la pantalla LCD y ambas pantallas, LCD y TV. Esta función sólo puede ser utilizada por el primer usuario que inicia una sesión. No funcionará si ha cambiado a otra cuenta de usuario.

<Fn> +  (F12): Hibernar

El sistema accede al modo **Hibernar** (el nivel más bajo de consumo de energía), un estado de administración de la energía. Para que el sistema regrese al estado activo, pulse el botón de potencia.

También puede utilizar estos métodos abreviados para el modo de **Suspender**. Para ello, vaya a **Panel de control - Opciones de energía**, y realice sus ajustes en la pestaña **Opciones avanzadas** de los botones de encendido.

Para obtener más detalles sobre la gestión de la energía, consulte la sección **¿Cómo utilizar los modos de ahorro de energía? (página 55)**.

* Esta función sólo puede ser utilizada por el primer usuario que inicia una sesión. No funcionará si ha cambiado a otra cuenta de usuario. Si otro usuario desea utilizar un monitor externo o un televisor, utilice las propiedades del monitor para cambiar a un monitor externo o televisor.

 Algunas funciones no están disponibles hasta que se ejecuta Windows®.

¿Cómo utilizar la pantalla táctil?

El teclado contiene un dispositivo con puntero-cursor, la pantalla táctil (1). Con la pantalla táctil integrada puede apuntar hacia los objetos de la pantalla, seleccionarlos, arrastrarlos y desplazarlos.

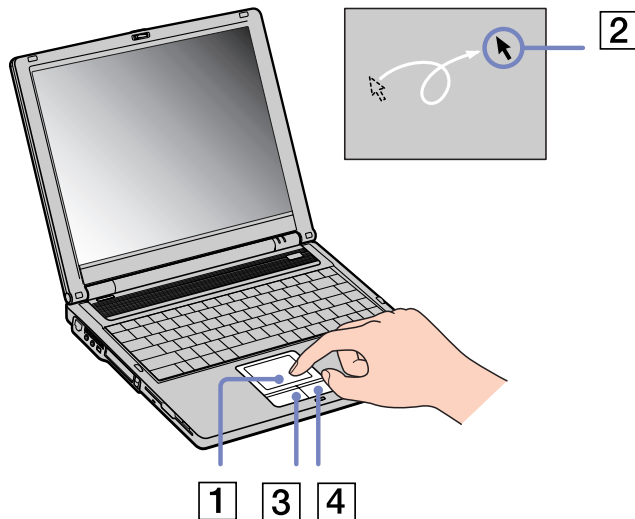

<i>Acción</i>	<i>Descripción</i>
Apuntar	Deslice un dedo por la pantalla táctil para colocar el puntero (2) sobre un elemento u objeto.
Clic	Pulse una vez el botón izquierdo (3).
Doble clic	Pulse dos veces el botón izquierdo.
Clic con el botón derecho	Pulse una vez el botón derecho (4). En muchas aplicaciones, con esta acción se visualiza un menú de método abreviado.
Arrastrar	Deslice un dedo mientras pulsa el botón izquierdo.
Desplazar	Mueva el dedo por el borde derecho de la pantalla táctil para desplazarse verticalmente. Mueva el dedo por la parte inferior para desplazarse horizontalmente (la función de desplazamiento está disponible sólo con aplicaciones que admitan la función de desplazamiento de la pantalla táctil).

¿Cómo utilizar la unidad CD-RW/DVD-ROM?

Su ordenador está equipado con una unidad de CD-RW/DVD-ROM.

Para introducir un disco, proceda de la manera siguiente:

- 1 Encienda el ordenador.
- 2 Pulse el botón de expulsión (1) para abrir la unidad de disco. La bandeja se desliza hacia afuera.
- 3 Coloque un disco en el centro de la bandeja, con la etiqueta dirigida hacia arriba, hasta que encaje con un clic.
- 4 Cierre la bandeja empujándola con suavidad.

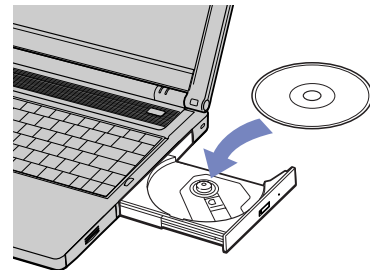
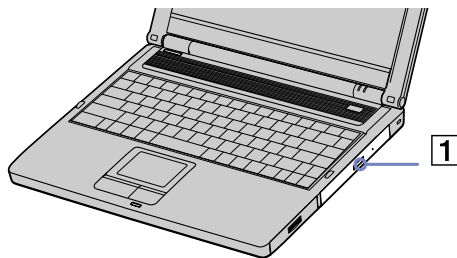

Cuando el ordenador está en modo **Suspender** o **Hibernar**, no es posible introducir o expulsar el disco.

Utilice los dedos para asentar firmemente el disco en el cubo de la unidad de disco. Si no lo asienta correctamente, podría dañar la unidad de disco y no ser capaz de abrir la bandeja.

Cuando termine de utilizar un disco, espere hasta que el indicador LED se apague y entonces pulse el botón de expulsión para extraer el disco.

Cuando termine de utilizar un disco, espere hasta que el indicador LED se apague y entonces pulse el botón de expulsión para extraer el disco.

Si el disco no sale cuando pulsa el botón de expulsión, vaya al **Explorador Windows** o **Mi PC**. Seleccione la unidad, haga clic con el botón derecho del ratón y seleccione **Expulsar** para abrir la bandeja del disco. Si todavía no funciona, apague el ordenador e introduzca un objeto puntiagudo y afilado (p. ej. un clip) en el orificio de expulsión manual.

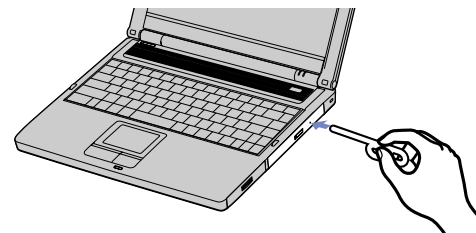

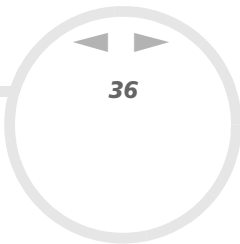

¿Cómo utilizar la función CD-RW*?

Su ordenador portátil está equipado con una unidad CD-RW/DVD-ROM.

Para quemar CDs, puede utilizar discos CD-RW y CD-R:

- ❑ El disco **CD-RW** (CD-ReGrabable) es un medio de almacenamiento de datos que puede utilizarse para grabar, borrar y volver a grabar un programa u otro tipo de datos.
- ❑ El disco **CD-R** (CD-Grabable) es un medio de almacenamiento de datos que puede utilizarse para grabar un programa u otro tipo de datos, pero sólo una vez.

Para conseguir un rendimiento óptimo cuando grabe datos en un disco CD-RW, siga estas recomendaciones:

- ❑ Para que los datos del CD-R puedan leerse en una unidad CD-ROM, necesita cerrar la sesión cuando lo expulsa. Para ello, siga las instrucciones incluidas en su software.
- ❑ Utilice únicamente discos circulares. No utilice discos de otras formas (estrella, corazón, tarjeta, etc.), ya que podrían dañar la unidad CD-RW.
- ❑ No golpee ni sacuda el ordenador mientras está escribiendo los datos en un disco.
- ❑ Para conseguir la mejor velocidad de grabación, desactive el protector de pantalla antes de grabar los datos en un disco.
- ❑ Las utilidades residentes en la memoria del disco pueden causar el funcionamiento inestable o la pérdida de datos. Desactive estas utilidades antes de grabar los datos en el disco.
- ❑ Su ordenador portátil VAIO no admite la velocidad de grabación 1x.
- ❑ Cuando utilice su aplicación de software para quemar un CD, asegúrese de salir y cerrar todas las demás aplicaciones.
- ❑ Nunca toque la superficie del disco. Las huellas dactilares y el polvo en la superficie del disco pueden causar errores de grabación.
- ❑ No active el modo de ahorro de energía de su ordenador portátil VAIO mientras utiliza el software instalado.

* No es compatible con CD-RW Ultra Speed.

¿Cómo utilizar la función DVD?

Para conseguir el óptimo rendimiento cuando reproduce discos DVD-ROM, siga estas recomendaciones.

- ❑ Puede reproducir discos DVD utilizando la unidad DVD-ROM y el software WinDVD for VAIO. Si desea más detalles, consulte el archivo de ayuda del software WinDVD for VAIO.
- ❑ Cierre todas las aplicaciones abiertas antes de reproducir una película DVD-ROM.
- ❑ Cuando reproduzca películas DVD utilizando la batería como fuente de alimentación, fije el perfil de administración de energía en DVD. Con cualquier otro perfil, la proyección de la película podría cortarse.
- ❑ No active los modos de ahorro de energía mientras reproduce una película DVD.
- ❑ No utilice utilidades residentes en disco ni utilidades residentes para acelerar el acceso a los discos, ya que podría desestabilizar el sistema.
- ❑ Asegúrese de que el protector de pantalla está desactivado.
- ❑ En la etiqueta del DVD se indican códigos regionales que señalan la región y el tipo de reproductor en el que puede reproducir el disco. A menos que en la etiqueta o el estuche de su DVD aparezca un **2** (Europa pertenece a la región 2) o **All** (que quiere decir que puede reproducir el DVD en cualquier lugar del mundo), no podrá reproducir el disco en este reproductor.
- ❑ No trate de cambiar los parámetros del código regional de la unidad DVD-ROM. Cualquier anomalía causada por el cambio de los parámetros del código regional del DVD-ROM no estará cubierta por la garantía.
- ❑ Cuando se conecta una TV, una parte de la pantalla de vídeo no aparecerá con los parámetros de fábrica. Ajuste la resolución de la pantalla a 800 x 600 o 1024 x 768.
- ❑ Cuando reproduzca una película DVD, puede utilizar la combinación **<Fn>+<F7>** o **<Fn>+<F8>** para conmutar entre la pantalla del ordenador portátil y la pantalla externa. Para obtener más información sobre la personalización de la pantalla, consulte su **Guía del software**.

¿Cómo utilizar la unidad de disco flexible?

Su ordenador está equipado con una unidad de disco flexible.

¿Cómo introducir un disco flexible?

Para introducir un disco flexible, proceda de la manera siguiente:

- 1 Sujete el disco (1) con la etiqueta dirigida hacia arriba.
- 2 Empuje cuidadosamente el disco en la unidad de disco flexible (2) hasta que encaje con un clic.

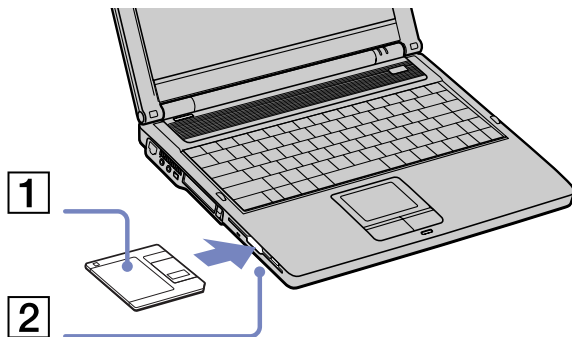

¿Cómo extraer un disco flexible?

Para extraer un disco flexible, proceda de la manera siguiente:

- 1 Espere hasta que se apague el indicador LED (1).
- 2 Pulse el botón de expulsión (2) para extraer el disco flexible.

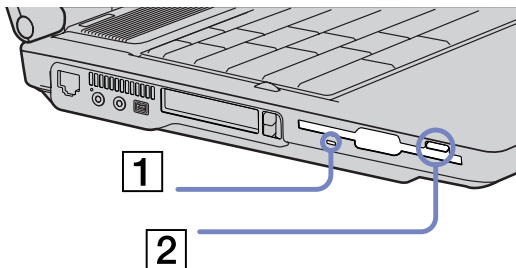

 No pulse el botón de expulsión mientras el indicador LED esté encendido. De hacerlo, podrían perderse datos.

¿Cómo utilizar las tarjetas PC?

Este ordenador está equipado con una ranura para tarjetas PC que admite tarjetas PC tipo I, II y III. Las tarjetas PC le permiten conectarse a dispositivos externos portátiles. Para introducir una tarjeta PC no es necesario apagar el ordenador.

¿Cómo introducir una tarjeta PC?

Para introducir una tarjeta PC, proceda de la manera siguiente:

- 1 Introduzca la tarjeta PC en una de las ranuras con la etiqueta dirigida hacia arriba.

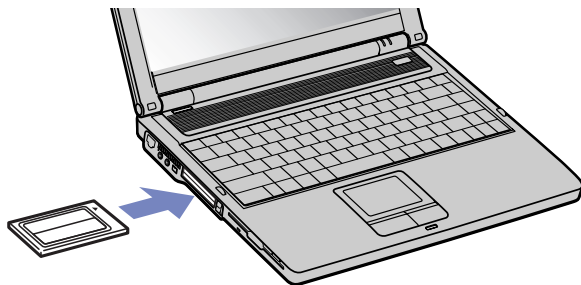

- 2 Introduzca suavemente la ranura para tarjetas PC en el ordenador. El sistema detectará automáticamente la tarjeta PC. Aparece el icono **Quitar hardware con seguridad** en la bandeja del sistema.

 Algunos dispositivos podrían no funcionar correctamente si repite el **Regreso al modo Normal** desde el modo **Suspender** o el modo **Hibernar**. Si reinicia el ordenador, éste volverá a su estado original.

Las ranuras para tarjetas PC pueden alojar dos tarjetas PC de tipo I ó II (al mismo tiempo) o una tarjeta PC de tipo III. Estas ranuras son compatibles con los puertos CardBus.

Utilice la ranura inferior para las tarjetas PC de tipo III.

Para poder utilizarlas, algunas tarjetas PC pueden requerir la desactivación de los dispositivos inactivos.

Asegúrese de utilizar el controlador de software más reciente suministrado por su fabricante de tarjetas PC.

Si en la casilla de diálogo **Administrador de dispositivos** aparece una marca "!", elimine el controlador de software y vuelva a instalarlo.

Antes de introducir o extraer una tarjeta PC no es necesario apagar el ordenador.

No introduzca la tarjeta PC en la ranura por la fuerza. Podría dañar las patillas del conector. Si tiene dificultades para introducir una tarjeta PC, compruebe que la está introduciendo en la dirección adecuada. Para obtener más información, consulte el manual suministrado con su tarjeta PC.

En el caso de algunas tarjetas PC, si alterna entre el funcionamiento de potencia **Normal** y los modos de administración de la energía **Suspender** o **Hibernar** mientras la tarjeta está introducida, el sistema podría no reconocer un dispositivo conectado a su sistema. Reinicie el sistema para corregir el problema.

No mueva de lugar el ordenador portátil mientras toca la cabeza de la tarjeta PC, ya que la presión o las sacudidas podrían dañar las patillas del conector.

Se recomienda utilizar siempre la misma ranura para una tarjeta PC determinada, pues si cambia de ranura podría causar problemas en algunas tarjetas PC.

¿Cómo extraer una tarjeta PC?

Siga los pasos siguientes para extraer la tarjeta PC mientras el ordenador está encendido. Si no la extrae bien, el sistema podría no funcionar correctamente. Si desea retirar una tarjeta PC mientras el ordenador está apagado, omita los pasos del 1 al 6.

Para extraer una tarjeta PC, proceda de la manera siguiente:

- 1 Haga doble clic en el icono **Quitar hardware con seguridad** en la barra de tareas. Aparece la casilla de diálogo **Quitar hardware con seguridad**.
- 2 Seleccione el hardware que desea quitar.
- 3 Haga clic en **Detener**.
- 4 En la casilla de diálogo **Detener un dispositivo de hardware**, confirme que el dispositivo puede sacarse de forma segura del sistema.
- 5 Haga clic en **Aceptar**. Aparecerá un mensaje en el que se indica que puede sacar el dispositivo con toda seguridad.
- 6 Haga clic en **Aceptar**.
- 7 Haga clic en **Cerrar**.
- 8 Apriete el botón de liberación de la tarjeta PC para que ésta salga un poco por la ranura.
- 9 Apriete el botón de liberación de la tarjeta PC para expulsar la tarjeta.
- 10 Sujete cuidadosamente la tarjeta y tire de ella.
- 11 Si el botón de liberación de la tarjeta PC todavía está fuera, empújelo para cerrar la tapa del panel delantero.

 Si desenchufa la tarjeta PC del ordenador mientras está activada, el sistema podría bloquearse y perder los datos que no había guardado con anterioridad.

Antes de extraer la tarjeta PC, haga clic con el botón derecho en el icono tarjeta PC en la barra de tareas y cierre la tarjeta. Antes de extraer la tarjeta, cierre todas las aplicaciones que utilicen la tarjeta PC. De no hacerlo, podría perder datos.

Mientras la tarjeta está introducida, es posible que su ordenador no pueda acceder al modo de gestión de energía de **Hibernar**. Podría acceder al modo **Suspender**. Se recomienda extraer la tarjeta antes de acceder manualmente al modo **Hibernar**, o cuando su ordenador está ajustado para acceder automáticamente al modo **Hibernar** mientras utiliza una batería como fuente de alimentación.

Algunas tarjetas PC, o sus funciones, podrían no ser compatibles con este ordenador.

¿Cómo utilizar el Memory Stick™?

Su ordenador VAIO está diseñado para admitir un Memory Stick™. El Memory Stick™ es un dispositivo compacto, portátil y versátil, especialmente diseñado para intercambiar y compartir datos digitales con productos compatibles. Dado que es extraíble, puede utilizarse para el almacenamiento externo de datos. Utilice la tecnología de memoria flash para descargar cualquier objeto que pueda ser convertido a datos digitales, como imágenes, música, palabras, sonidos, películas y fotografías.

Previsto como el dispositivo universal de almacenamiento de datos del futuro, el Memory Stick™ ya puede ser utilizado con una gama de productos compatibles cada vez más amplia, entre los que se incluyen:

- Sistemas de sonido
- Dispositivos visuales
- Productos VAIO
- CLIE de mano
- Teléfonos móviles.

En la actualidad existen dos tipos diferentes de Memory Stick™:

- El Memory Stick™ genérico, de color azul.
- El MagicGate Memory Stick™, de color blanco.

 Puede adquirir Memory Sticks™ en la página web de Sony Style (<http://www.sonystyle-europe.com>), o en su concesionario local Sony.

¿Por qué un Memory Stick™?

La visión de Sony es expandir el mundo de las comunicaciones, fomentando la portabilidad de los datos digitales. El Memory Stick™ es el medio que ha creado para ello, a través del cual los dispositivos digitales pueden conectarse de forma instantánea. Con él podrá descargar datos de cualquier dispositivo compatible, y transferirlos a otro por medio de una sola transferencia instantánea.

Las principales ventajas del Memory Stick™ son su:

- ❑ **Compacidad:** con dimensiones de sólo 21,5 mm (anchura) x 2,8 mm (altura) x 50 mm (profundidad), los productos compatibles también pueden ser pequeños, ligeros y de diseño atractivo.
- ❑ **Capacidad:** su capacidad de datos excede con creces a la de cualquier otro disco flexible.
- ❑ **Seguridad:** su opción de bloqueo le permite proteger sus datos del borrado accidental.
- ❑ **Versatilidad:** su capacidad de memoria varía entre 4 MB y 128 MB (equivalente a la capacidad de 88 discos flexibles).
- ❑ **Fiabilidad:** protegiendo el hardware y sus contenidos, el número de terminales se reduce a sólo 10 patillas. Esto, unido a su resistente estructura, hace que su vida útil sea mayor que la de cualquier otro dispositivo de almacenamiento.
- ❑ **Durabilidad:** podrá utilizar el mismo Memory Stick™ decenas de miles de veces.
- ❑ **Compatibilidad anticipada:** el formato actual del Memory Stick™ está diseñado para ser compatible con productos futuros y con Memory Sticks™ de mayor capacidad.

Memory Stick™ genérico

El Memory Stick™ original, de color azul, puede utilizarse para registrar datos de imágenes capturadas con cámaras digitales fijas, etc. o datos del PC. Podrá grabar, reproducir y transferir diversas clases de datos en un momento determinado.



Debido a la facilidad con se desmonta y la seguridad con que se transporta, podrá utilizar el Memory Stick™ en cualquier lugar; sólo tiene que introducirlo en un dispositivo compatible y transferir y compartir la información que ha guardado.

Para usted, esto significa que podrá expandir las capacidades de su ordenador VAIO en los siguientes casos:

- Con su cámara digital fija, comparta instantáneamente las fotos de sus vacaciones por correo electrónico.
- Desde su handycam hasta su VAIO, disfrute al máximo de los momentos que ha capturado con las herramientas de edición de películas VAIO.
- Lleve consigo las imágenes copiando los archivos de imagen desde Internet hasta su VAIO o su CLIE de mano.
- Con su grabadora, añada sonido a sus correos electrónicos de forma que nunca puedan interpretar mal su tono.

En la actualidad, el Memory Stick™ azul está disponible con memorias de 4, 8, 16, 32, 64 o 128 MB (equivalente a la capacidad de 88 discos flexibles).

 Los Memory Sticks™ genéricos no pueden utilizarse con el Memory Stick™ Walkman, o con datos que estén protegidos por copyright.

MagicGate Memory Stick™

El MagicGate Memory Stick™, de color blanco, registra los datos PC y de imagen de igual manera que su homólogo de color azul; la diferencia está en que utiliza la tecnología MagicGate de protección del copyright.



Con este tipo de Memory Stick™, también llamado MG Memory Stick™, podrá disfrutar de las siguientes características:

- Versiones con capacidad de 32, 64 y 128 MB.
- Almacenamiento de hasta 120 minutos de datos de sonido.
- Descargar y guardar:
 - música digital,
 - imágenes,
 - películas y mucho más.
- Combinar archivos de datos y añadir música a sus películas domésticas, por ejemplo.
- Transferir y compartir datos entre varios productos digitales.
- Tecnología MagicGate de protección del copyright.
- Conforme a la SDMI (Iniciativa para la Música Digital Segura-Secure Digital Music Initiative).
- Software SonicStage.

Para que pueda distinguir con más facilidad un MagicGate Memory Stick™ de uno genérico, busque:

- el logotipo **MAGICGATE** impreso,
- un punto protuberante situado en la parte trasera.

 MagicGate es una tecnología de protección del copyright que cumple con las normas establecidas por la SDMI (Iniciativa para la Música Digital Segura, una organización que trabaja para establecer especificaciones de norma industrial con el fin de proteger el copyright de la música digital).

El logotipo **MAGICGATE** indica el sistema de protección del copyright diseñado por Sony. No tiene por objeto garantizar su compatibilidad con otros medios.

MagicGate

MagicGate hace referencia a la tecnología de protección del copyright utilizada por el MagicGate Memory Stick™ y por otros dispositivos compatibles con el Memory Stick™.

El Memory Stick™ Walkman y el MagicGate Memory Stick™ trabajan juntos para comprobar los datos y garantizar que cumplen las normas de protección del copyright.

Si no se detectan problemas, se intercambiarán los datos en forma codificada; si no pasa la prueba de autenticación, los datos no podrán ser intercambiados ni reproducidos.

SonicStage

SonicStage utiliza la tecnología de protección del copyright diseñada para la administración de la música digital descargada al PC desde un CD, Internet y/u otras fuentes.

El software instalado en el PC graba la música en el disco duro en formato codificado. Además de permitirle disfrutar de la música en su PC, esta tecnología protege contra la distribución desautorizada en Internet.

Gracias a su compatibilidad con MagicGate, puede utilizar SonicStage para transferir la música que ha descargado en su PC a su MG Memory Stick™, y reproducirla en otros dispositivos y medios equipados con MagicGate.

Protección del copyright

Las personas que crean trabajos artísticos, como las composiciones musicales, tienen derecho a un "copyright", es decir, poseen el derecho exclusivo de decidir cómo se utilizará su trabajo. En el momento de su creación, los trabajos artísticos están automáticamente protegidos por un copyright sin necesidad de presentar una notificación o registro, y no pueden utilizarse sin el permiso de la persona que los ha creado.

En el mundo musical, sin embargo, recientemente han aumentado considerablemente los actos ilícitos de distribución de piezas musicales sin el permiso del artista, especialmente en Internet. Es por ello que la Asociación Americana de fabricantes de discos (RIAA – Recording Industry Association of America) tomó la iniciativa de organizar un foro llamado Iniciativa para la Música Digital Segura (SDMI – Secure Music Digital Initiative) y que tiene por objeto estudiar tecnologías que protejan el copyright durante la distribución electrónica de la música.

Sony presenta el MagicGate Memory Stick™ y el Memory Stick™ Walkman con una función de protección del copyright que cumple con las normas SDMI, proporcionando así un entorno en que los usuarios puedan grabar y disfrutar de la música de otros autores sin preocuparse de infringir el copyright.

 Las obras literarias registradas por usuarios particulares están permitidas únicamente para uso privado.

Dispositivos compatibles

En el mercado existen cerca de 80 productos que admiten Memory Stick™ y se ha anunciado el lanzamiento de otros muchos, desde 'camcorders' y reproductores de discos portátiles hasta grabadoras de voz y otros dispositivos electrónicos.

En la actualidad ya puede utilizar los Memory Sticks™ con los siguientes productos Sony:

Visual:

- Cámara digital Cybershot
- Cámara digital Mavica
- Cámaras de vídeo digitales de las series PC, TRV y VX
- Proyector de datos LC

Sonido:

- MS Walkman
- Sistema MS HiFi
- Network Walkman
- Grabadoras de voz

Otros:

- Ordenadores portátiles VAIO
- Ordenadores de sobremesa VAIO
- CLIE Handheld Entertainment Organiser
- Teléfonos móviles Sony
- Impresoras digitales
- AIBO el robot de entretenimiento Sony

Para encontrar más información sobre los productos disponibles en su país, vaya a:

<http://www.sonystyle-europe.com>

¿Cómo proteger contra la escritura el Memory Stick™?

Los **Memory Sticks™** están provistos de un interruptor de prevención del borrado para proteger los datos valiosos del borrado o la sobre-escritura accidental.

Mueva la lengüeta hacia la derecha o la izquierda* para fijar o liberar la protección contra escritura. Cuando el interruptor de prevención del borrado está desactivado, pueden guardarse datos en el Memory Stick™. Cuando el interruptor de prevención del borrado está activado, pueden leerse datos del Memory Stick™, pero no guardarse.

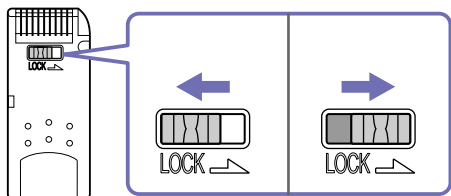

* El Memory Stick™ de 128 MB tiene un bloqueo vertical.

¿Cómo introducir un Memory Stick™?

Para introducir un Memory Stick™, proceda de la manera siguiente:

- 1 Una vez que haya almacenado los datos de su dispositivo digital, introduzca el Memory Stick™ (1) en el adaptador opcional para tarjetas PC (2).
- 2 Apriete el botón de liberación.
Sale el botón de liberación.
- 3 Apriete otra vez el botón de liberación.
Sale la tarjeta PC.
- 4 Saque la tarjeta PC del conector.
- 5 Introduzca el adaptador de la tarjeta PC en el conector (3) de su ordenador (etiqueta dirigida hacia arriba) y empújelo suavemente.
- 6 El sistema detectará automáticamente el Memory Stick™ y éste aparecerá en la ventana **Mi PC** como una unidad local, con la letra correspondiente (dependiendo de la configuración de su ordenador). Cuando se haya detectado el Memory Stick™, en la barra de tareas aparecerá el icono **Quitar hardware con seguridad**.

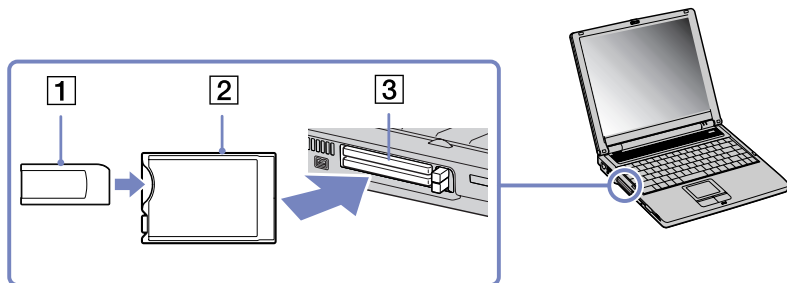

! Cuando lo introduzca en la ranura, sujete el Memory Stick™ con la flecha apuntando en la dirección correcta. Para evitar daños en el Memory Stick™ o en el ordenador, si el Memory Stick™ no entrara suavemente en la ranura, no emplee la fuerza.

¿Cómo extraer un Memory Stick™?

Para extraer un Memory Stick™, proceda de la manera siguiente:

- 1 Haga doble clic en el icono **Quitar hardware con seguridad** en la barra de tareas. Aparece la casilla de diálogo **Quitar hardware con seguridad**.
- 2 Seleccione el hardware que desea quitar.
- 3 Haga clic en **Detener**.
- 4 En la casilla de diálogo **Quitar hardware con seguridad**, seleccione el dispositivo que puede sacarse de forma segura del sistema.
- 5 Haga clic en **Aceptar**. Aparecerá un mensaje en el que se indica que puede sacar el dispositivo con toda seguridad.
- 6 Haga clic en **Cerrar**.
- 7 Apriete el botón de liberación de la tarjeta PC para que ésta salga un poco por la ranura.
- 8 Apriete el botón de liberación de la tarjeta PC para expulsar la tarjeta.
- 9 Sujete cuidadosamente la tarjeta y tire de ella.

 Retire siempre el Memory Stick™ con cuidado, ya que podría saltar inesperadamente. Se recomienda retirar el Memory Stick™ antes de apagar el ordenador.

¿Cómo utilizar el módem?

Su ordenador portátil está equipado con un módem interno. Es necesario conectar una línea telefónica para disfrutar de los servicios fuera de línea y de Internet, para registrar su ordenador y software en línea y para ponerse en contacto con VAIO-Link.

Para conectar una línea telefónica, proceda de la manera siguiente:

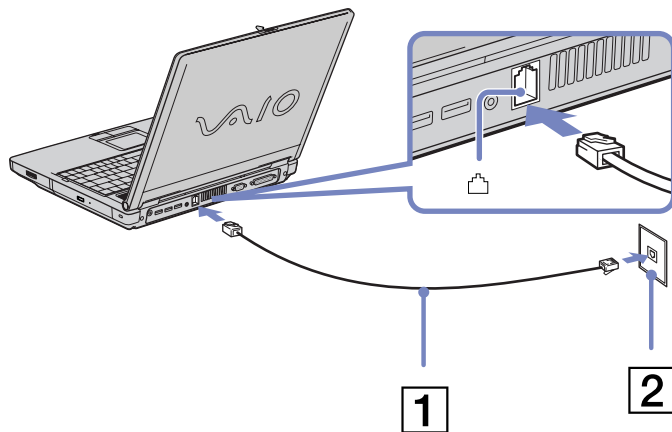

Enchufe un extremo del cable telefónico (1) en la clavija para la línea telefónica del ordenador y enchufe el otro extremo en la clavija de la pared (2).

🏠 Su ordenador no puede conectarse al teléfono de una cabina telefónica que funcione con monedas, y podría no funcionar con múltiples líneas telefónicas o con una centralita para extensiones telefónicas (PBX- Private Branch Exchange). Si conecta el módem a una línea telefónica conectada en paralelo, el módem o el otro dispositivo conectado podrían no funcionar correctamente. Algunas de estas conexiones pueden provocar una corriente eléctrica excesiva y causar averías en el módem interno.

Sólo se admiten señales DTMF (Tono dual de multifrecuencia – Dual Tone Multi Frequency) (marcación por tono).

Con su ordenador portátil VAIO se suministra una clavija telefónica específica para el país, que le permite enchufar la línea telefónica directamente en el enchufe de la pared. Le recomendamos utilizar la clavija recomendada, pues el uso de cualquier otra clavija telefónica podría reducir la calidad de la conexión.

Antes de utilizar el módem, será necesario elegir el país en el que lo está utilizando en realidad. El procedimiento detallado para selección su ubicación actual se explica en el apartado **¿Cómo configurar su módem?** en la Guía del usuario del software.

¿Cómo utilizar los modos de ahorro de energía?

Cuando utiliza una batería como fuente de alimentación para su ordenador, podrá utilizar los parámetros de administración de energía para el mantenimiento de la vida útil de su batería. Además del modo de funcionamiento normal, que le permite apagar ciertos dispositivos específicos, su ordenador dispone de dos modos de ahorro de energía distintos: **Suspender** e **Hibernar**. Cuando utiliza la alimentación por batería, debería saber que el ordenador accederá automáticamente al modo **Hibernar** cuando la carga restante de la batería esté por debajo del 5 por ciento, independientemente de la opción de energía que haya seleccionado.

 Si el nivel de la batería desciende por debajo del 10%, se recomienda conectar el adaptador CA para recargarla o apagar el ordenador e introducir una batería completamente cargada.

Utilizar el modo Normal

Este es el estado normal de su ordenador cuando está funcionando. En este modo, el indicador de potencia está de color verde. Para ahorrar energía, puede apagar un dispositivo determinado, como la pantalla LCD o el disco duro.

Utilizar el modo Suspender

El ordenador guarda en la RAM el estado actual del sistema y apaga la potencia de la CPU. En este modo, la luz de encendido destella de color ámbar.

Para activar el modo Suspender, proceda de la manera siguiente:

Vaya a **Inicio/Apagar equipo** y pulse **Suspender**.

Para regresar al modo Normal, pulse cualquier tecla.

 Si pulsa el botón de potencia durante más de 4 segundos, el ordenador se apagará.

Cuando el ordenador está en modo **Suspender**, no podrá introducir un disco.

Suspender requiere menos tiempo para activarse que **Hibernar**.

Suspender utiliza menos energía que **Hibernar**.

Utilizar el modo Hibernar

El estado del sistema se guarda en el disco duro y se apaga la potencia. En este modo, el indicador de potencia no está iluminado.

Para activar el modo Hibernar, proceda de la manera siguiente:

- 1 Vaya a **Inicio** y haga clic en **Apagar el equipo**.
- 2 Mantenga pulsada la tecla **<Mayús>** y pulse **Hibernar**.

Alternativamente,

Pulse las teclas **<Fn>+<F12>**.

Para regresar al modo Normal, pulse el botón de potencia.

El ordenador regresa al estado anterior.

 Si pulsa el botón de potencia durante más de 4 segundos, el ordenador se apagará.

Cuando el ordenador está en modo **Hibernar**, no podrá introducir un disco.

Se tarda más tiempo en volver al modo normal desde el modo **Hibernar** que desde el modo **Suspender**.

El modo **Hibernar** utiliza menos potencia que el modo **Suspender**.

No mueva el ordenador portátil hasta que se apague la luz del indicador de potencia.

Para acceder al modo Suspender con la tecla **<Fn>**, proceda de la manera siguiente::

Puede elegir las teclas de modo abreviado **<Fn>+<F12>** para acceder al modo **Suspender** en lugar del modo **Suspender**.

- 1 Vaya a **Panel de control > Opciones de energía**.
- 2 Seleccione la pestaña **Opciones avanzadas**.
- 3 Asegúrese de que su configuración está en los **Botones de encendido**.

Conexión de los dispositivos periféricos

Puede añadir funcionalidad a su ordenador conectando o utilizando cualquiera de estos periféricos. Antes de conectar los periféricos, apague el ordenador y todos los periféricos. Conecte el cable de alimentación sólo después de haber conectado todos los demás cables. Encienda el ordenador sólo después de haber encendido todos los periféricos.

- ❑ Conexión de una pantalla externa ([página 58](#))
- ❑ Conexión de altavoces externos ([página 63](#))
- ❑ Conexión de un micrófono externo ([página 64](#))
- ❑ Conexión de un ratón USB (Universal Serial Bus) ([página 65](#))
- ❑ Conexión de una impresora ([página 66](#))
- ❑ Conexión de un dispositivo i.LINK™ ([página 68](#))
- ❑ Conexión a una red (LAN) ([página 70](#))



Los complementos calientes o los dispositivos de juego deben enchufarse cuando el ordenador está encendido.

Los dispositivos USB son complementos calientes y dispositivos de juego. No necesita apagar el ordenador antes de conectar estos dispositivos a menos que el manual suministrado con ellos indique lo contrario.

Conexión de una pantalla externa

Es posible conectar una pantalla externa al ordenador portátil. Por ejemplo, puede utilizar su ordenador con los siguientes dispositivos:

- ❑ Pantalla de ordenador (monitor);
- ❑ Pantalla de ordenador multimedia;
- ❑ TV;
- ❑ Proyector.

 Antes de conectar la pantalla externa, apague el ordenador y los periféricos y desenchufe el adaptador CA y el cable de alimentación.

Conecte el cable de alimentación después de conectar todos los demás cables.

Encienda los periféricos, y después encienda el ordenador.

Las pantallas externas se utilizan como pantallas secundarias.

Sólo para los sistemas Windows[®], también puede utilizar una pantalla externa para configurar un escritorio virtual.

Conexión a una pantalla de ordenador

Para conectar una pantalla de ordenador, proceda de la manera siguiente:

- 1 Enchufe el cable de la pantalla (1) en el conector (2) del monitor (VGA)  del ordenador.
- 2 Si fuera necesario, enchufe un extremo del cable de alimentación de la pantalla (3) en la pantalla y el otro extremo en la toma de corriente CA.

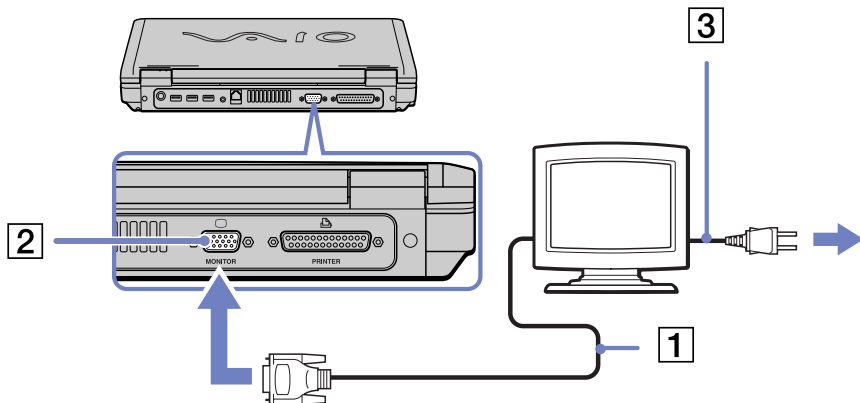

Conexión a una pantalla de ordenador multimedia

Puede conectar su ordenador portátil a una pantalla de ordenador multimedia que incluya altavoces y un micrófono integrado.

Para conectar una pantalla de ordenador multimedia, proceda de la manera siguiente:

- 1 Enchufe el cable de la pantalla (1) en el conector del monitor (2) del ordenador.
- 2 Enchufe el cable del altavoz (3) en el conector del auricular (4) del ordenador.
- 3 Enchufe el cable del micrófono (5) en el conector del micrófono (6) del ordenador.

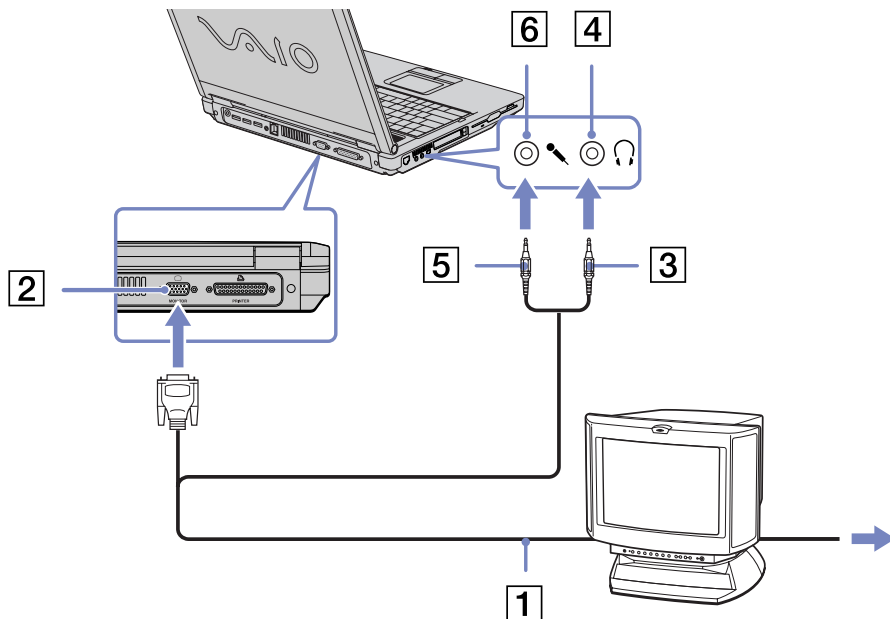

Conexión a una TV

Para conectar una TV, proceda de la manera siguiente:

- 1 Enchufe un extremo del cable audio/vídeo (1) (opcional) en la salida de AV (para TV (NTSC/PAL) y salida en línea) y el otro extremo en la TV.
- 2 Enchufe el cable de alimentación de la TV (3) en la toma de corriente CA.
- 3 Cambie el canal de la TV a la entrada externa.
- 4 Acceda al sistema de configuración de la TV.

 Para obtener más información sobre la instalación y utilización, consulte el manual suministrado con el periférico.

Si la resolución de pantalla de su ordenador es de más de 1024 x 768 puntos, una parte de la imagen no aparecerá en la TV. Podrá ver el área oculta en su TV moviendo el cursor del ordenador. Si desea ver la imagen completa, cambie la resolución del ordenador a **800 x 600** o **1024 x 768** puntos.

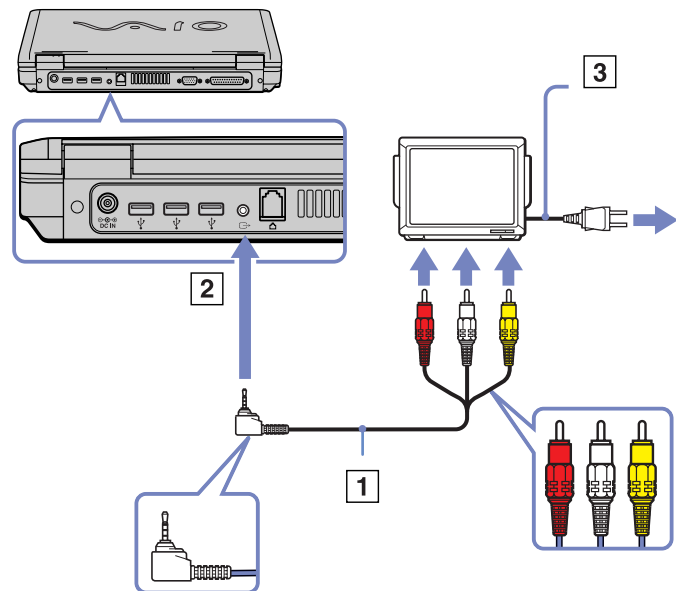

Conexión a un proyector

Puede utilizar un proyector como pantalla externa, por ejemplo el proyector LCD de Sony.

Para conectar un proyector, proceda de la manera siguiente:

- 1 Enchufe el cable de señal RGB (1) en el conector del monitor (2) identificado por el símbolo □.
- 2 Enchufe el cable audio (3) (no suministrado) en el conector de los auriculares (4) identificado por el símbolo 🎧.
- 3 Enchufe el cable de señal RGB y el cable audio en el conector del proyector (5).
- 4 Enchufe el cable de alimentación (6) del proyector en la toma de corriente CA.

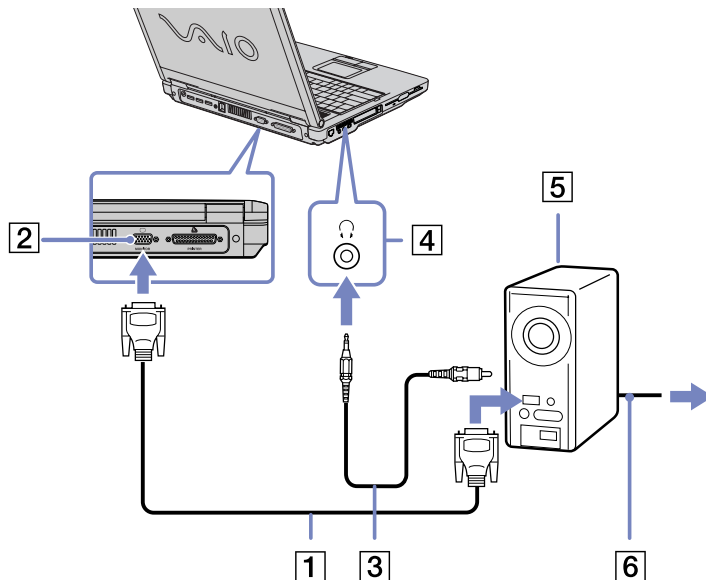

👉 Dependiendo del tipo de pantalla del ordenador y del proyector utilizado, es posible que no pueda visualizar al mismo tiempo la pantalla LCD del ordenador y la pantalla externa.

Pulsando la combinación de teclas <Fn>+<F7> podrá conmutar entre la pantalla LCD del ordenador portátil y el monitor externo.

Conexión de altavoces externos

Puede mejorar la calidad de sonido de su ordenador conectando altavoces externos.

Para conectar altavoces externos, proceda de la manera siguiente:

- 1 Enchufe el cable del altavoz (1) en el conector de los auriculares (2).
- 2 Enchufe el otro extremo del cable del altavoz en el altavoz externo.
- 3 Baje el volumen de los altavoces antes de encenderlos.

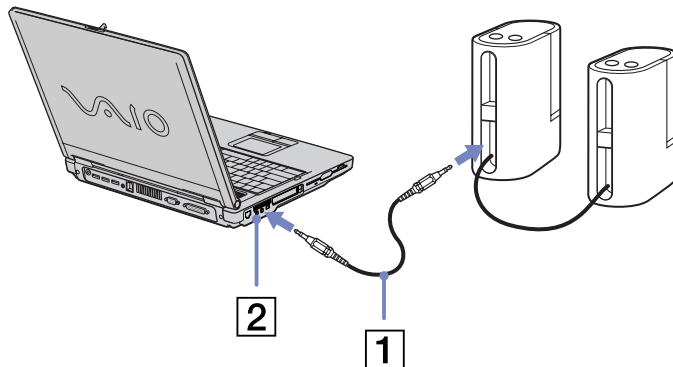

- 👉 Asegúrese de que los altavoces están diseñados para ser utilizados con un ordenador.
No coloque discos flexibles encima de los altavoces; su campo magnético podría dañar los datos del disco.

Conexión de un micrófono externo

Su ordenador portátil VAIO no contiene un micrófono interno. Si necesita utilizar un dispositivo de entrada de sonido, por ejemplo para charlar en Internet, necesitará enchufar un micrófono externo.

Para conectar un micrófono externo, proceda de la manera siguiente:

Enchufe el cable del micrófono (1) en el conector correspondiente (2) identificado por el símbolo .

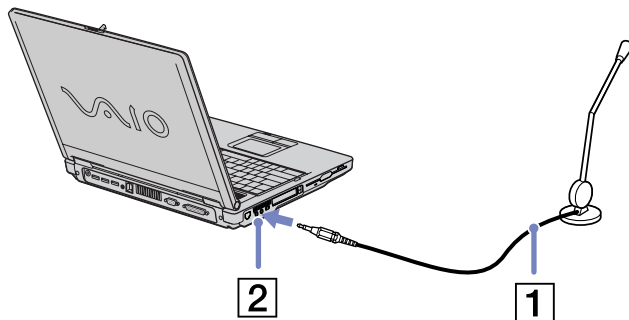

 Asegúrese de que el micrófono está diseñado para ser utilizado con un ordenador.

Conexión de un ratón USB (Universal Serial Bus)

Puede conectar un dispositivo USB (por ejemplo un ratón, una unidad de disco flexible, un teclado, una impresora...) a su ordenador.

Antes de conectar o desconectar un periférico USB, no es necesario apagar el ordenador.

Antes de utilizar el dispositivo USB, podría ser necesario instalar el software (controladores del dispositivo) suministrado con el dispositivo USB.

En la parte trasera del ordenador portátil hay 3 puertos USB.

Para conectar un ratón USB, proceda de la manera siguiente:

- 1 Seleccione el puerto USB (1) de su elección.
- 2 Enchufe el cable del ratón USB (2) en el conector USB.
- 3 Puede utilizar el ratón USB (3).

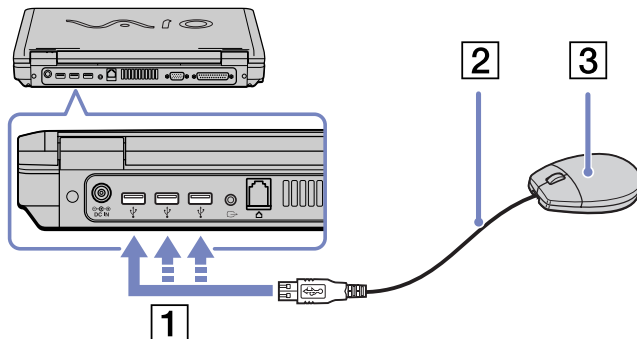

Antes de conectar o desconectar un periférico USB no es necesario apagar el ordenador.

El controlador del software del ratón USB está preinstalado en el ordenador portátil, por ello, sólo necesita enchufar el ratón USB en el conector USB y comenzar a trabajar.

Antes de utilizar el dispositivo USB, podría ser necesario instalar el software (controladores del dispositivo) suministrado con el dispositivo USB.

Conexión de una impresora

Puede conectar a su ordenador una impresora compatible con Windows® para imprimir documentos.

Conexión a una impresora utilizando el conector USB

Puede conectar una impresora USB compatible con la versión Windows® de su ordenador.

Para conectar una impresora utilizando el conector USB, proceda de la manera siguiente:

- 1 Enchufe el cable de impresora USB opcional (1) en el conector USB (2) identificado por el símbolo  de su ordenador y de la impresora.
- 2 Enchufe el cable de alimentación de la impresora (3) en una toma eléctrica CA.

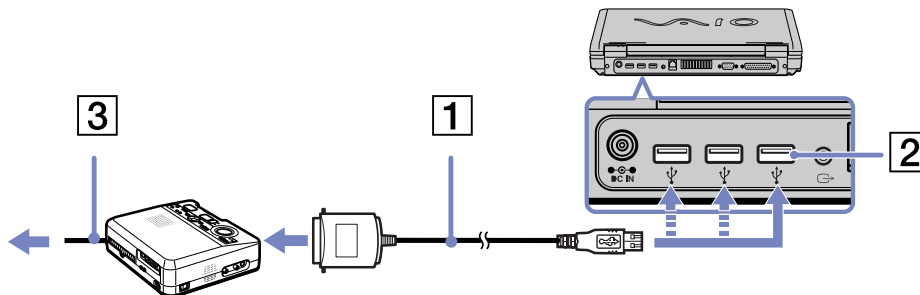

Conexión a una impresora utilizando el conector de impresora

Para conectar una impresora utilizando el conector de impresora, proceda de la manera siguiente:

- 1 Enchufe el cable (1) suministrado con la impresora en el conector de impresora (2) identificado por el símbolo .
- 2 Enchufe el cable de alimentación de la impresora (3) en una toma de corriente CA.

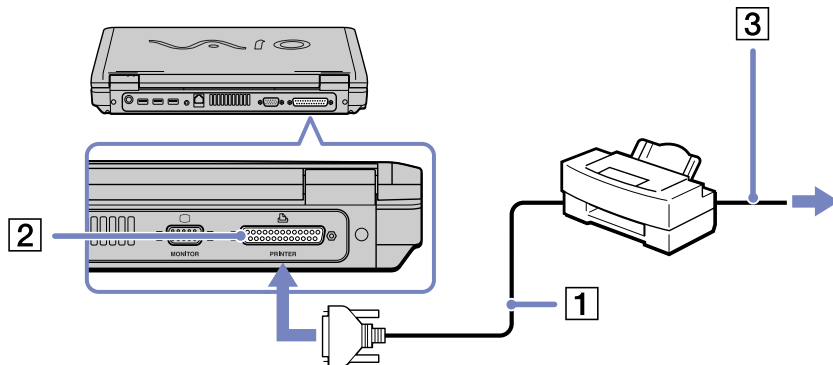

Conexión de un dispositivo i.LINK™

Su ordenador incluye un conector i.LINK™ (IEEE1394), que puede ser utilizado para conectarse a un dispositivo i.LINK™ tal como una cámara de vídeo digital o para conectar entre sí dos ordenadores portátiles VAIO, con el objeto de copiar, borrar o editar archivos.

El conector i.LINK™ de su ordenador portátil no suministra energía a los dispositivos externos que, por lo general, están alimentados por los conectores i.LINK™.

El conector i.LINK™ admite velocidades de transferencia de hasta 400 Mbps; sin embargo, la velocidad de transferencia real depende de la velocidad de transferencia del dispositivo externo.

Las características i.LINK™ disponibles pueden variar dependiendo de las aplicaciones de software utilizadas. Para obtener más información, consulte la documentación que acompaña a su software.

Los cables i.LINK™ compatibles con su ordenador portátil VAIO incluyen cables con los números de referencia siguientes: VMC-IL4415 (un cable de 1,5 metros con un conector de 4 patillas en cada extremo), VMC-IL4408 Series (un cable de 0,8 metros con un conector de 4 patillas en cada extremo).

- ❑ **Conexión de dos ordenadores VAIO (página 69)**
- ❑ **Conexión a una cámara de vídeo digital (página 69)**

 No se garantiza completamente una conexión i.LINK™ con otros dispositivos compatibles.

La conexión i.LINK™ varía dependiendo de las aplicaciones de software, del sistema operativo y de los dispositivos compatibles i.LINK™ que utilice. Para obtener más información, consulte la documentación que acompaña a su software.

Antes de conectarlos a su ordenador portátil, compruebe las condiciones de trabajo y la compatibilidad OS de los dispositivos periféricos PC compatibles con i.LINK™ (HDD, unidad CD-RW, etc.).

Conexión de dos ordenadores VAIO

Con un cable i.LINK™ opcional podrá copiar, editar o borrar archivos de otro ordenador VAIO desde su ordenador. También podrá imprimir un documento en una impresora conectada a otro ordenador VAIO.

Conexión a una cámara de vídeo digital

Para conectar una cámara de vídeo digital, proceda de la manera siguiente:

- 1 Enchufe un extremo del cable i.LINK™ opcional (1) en el conector i.LINK™ (2) del ordenador y el otro extremo en el conector de salida DV (3) de la cámara de vídeo digital.
- 2 Lance la aplicación DVgate.



En las cámaras de vídeo digitales Sony, los conectores identificados como **DV Out**, **DV In/Out** o **i.LINK™** son compatibles con i.LINK™.

La cámara de vídeo digital Sony es un ejemplo; su cámara de vídeo digital podría necesitar una conexión diferente.

Si su cámara de vídeo digital tiene una ranura Memory Stick™, podrá copiar imágenes desde la cámara hasta el ordenador a través del Memory Stick™. Para ello, sólo tiene que copiar las imágenes en el Memory Stick™, y después introducir éste en la ranura Memory Stick™ de su ordenador.

Cuando utiliza una conexión i.LINK™ no podrá acceder a las imágenes almacenadas en un Memory Stick™.

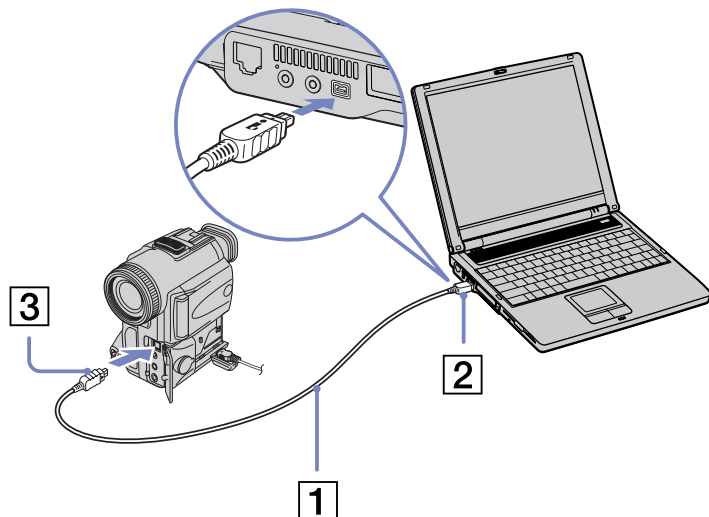

Conexión a una red (LAN)

Puede conectar su ordenador a una red de tipo 10BASE-T/100BASE-TX a través de un cable de red Ethernet. Para obtener los parámetros detallados y los dispositivos necesarios para conectarse a la red, consulte su Administrador de redes.

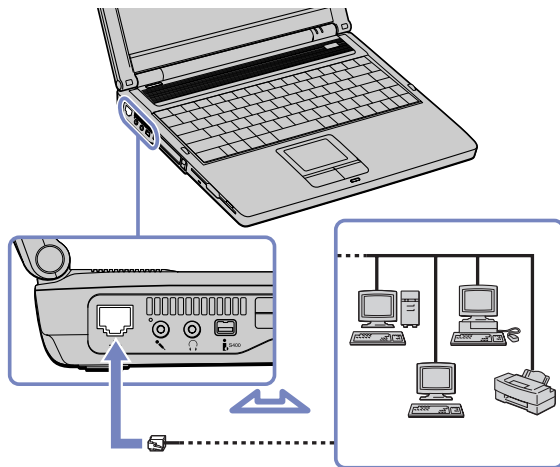

La configuración predeterminada permite a su ordenador conectarse a la red.

Para obtener más información sobre la conexión del ordenador portátil a la red, consulte la sección de localización de averías del hardware en el sitio web VAIO-Link:

[How to troubleshoot network problems](#)

! No enchufe un cable telefónico en la clavija de red del ordenador.

¿Cómo conseguir ayuda?

En esta sección se describe cómo conseguir ayuda y soporte por parte de Sony, e incluye consejos para realizar la localización de averías de su ordenador.

Opciones de apoyo Sony

Sony le ofrece diversas opciones de asistencia para su ordenador. Le rogamos que consulte la sección **Documentación (página 10)** si desea más información y documentación en línea que se proporciona con el ordenador.

Otras fuentes de información

- ❑ Los **Archivos de ayuda en línea** que acompañan al software preinstalado contienen instrucciones sobre la utilización del software.
 - ❑ **Sitio web VAIO-Link:** si tiene algún problema con su ordenador, puede acceder al sitio web VAIO-Link. Vaya a: <http://www.vaio-link.com>
 - ❑ **VAIO-Link:** Antes de ponerse en contacto con VAIO-Link, trate de resolver el problema leyendo las guías de usuario y los archivos de ayuda para periféricos o software.
-  Antes de utilizar las prestaciones de comunicación descritas en este manual, es necesario que se conecte a la línea telefónica y configure su módem.

Solución de problemas

En esta sección se describe cómo resolver algunos problemas corrientes que podrían ocurrir al utilizar su ordenador portátil. Muchos problemas tienen soluciones sencillas. Por favor, pruebe estas sugerencias antes de ponerse en contacto con VAIO-Link.

- ❑ Acerca del ordenador y del software ([página 73](#))
- ❑ Acerca de la pantalla ([página 77](#))
- ❑ Acerca de los CD y los discos flexibles ([página 78](#))
- ❑ Acerca del sonido ([página 81](#))
- ❑ Acerca del módem ([página 82](#))
- ❑ Acerca de los periféricos ([página 84](#))
- ❑ Acerca de las capturas de vídeo digital y DVgate ([página 86](#))
- ❑ Acerca de la administración de energía ([página 86](#))

Acerca del ordenador y del software

El ordenador no se pone en marcha

- ❑ Compruebe que el ordenador está enchufado en una toma de corriente y que está encendido.
- ❑ Compruebe que el indicador de potencia del panel delantero del ordenador está iluminado.
- ❑ Compruebe que los paquetes de baterías están bien colocados y que están cargados.
- ❑ Asegúrese de que no haya un disco flexible en la unidad de disco flexible.
- ❑ Compruebe que el cable de alimentación y todos los demás cables están bien enchufados.
- ❑ Si su ordenador está enchufado a una FAI (Fuente de alimentación ininterrumpida – UPS: Uninterruptible Power Supply), asegúrese de que la FAI está encendida y funciona.
- ❑ Si está utilizando una pantalla externa, compruebe que está enchufada a una fuente de alimentación y que está encendida. Compruebe que ha cambiado al modo de pantalla externa y que los controles de brillo y contraste están bien ajustados.
- ❑ Podría haberse producido condensación de la humedad. No utilice el ordenador durante una hora y vuelva a encenderlo.
- ❑ Si aparece el mensaje **Press <F1> to resume, <F2> to set up** en la parte inferior de la pantalla, es necesario que inicialice el BIOS.
- ❑ Saque el paquete de baterías del ordenador portátil, desenchufe el cable de alimentación y vuelva a enchufarlo, y después encienda el ordenador.

Al arrancar, aparece el mensaje Press <F1> to resume, <F2> to setup

Si la unidad de disco flexible está vacía, proceda de la manera siguiente para inicializar el BIOS:

- 1 Apague el ordenador.
- 2 Desconecte cualquier dispositivo periférico que esté conectado al ordenador.

- 3 Encienda el ordenador y pulse **<F2>** cuando aparezca el logotipo Sony. Aparece la pantalla con el menú de configuración BIOS.
- 4 Fija la fecha (mes/día/hora).
- 5 Pulse **Intro**.
- 6 Pulse las teclas de cursor para seleccionar **System Time**.
- 7 Fije la hora (hora:minuto:segundo).
- 8 Pulse **Intro**.
- 9 Pulse las teclas de cursor para seleccionar el menú **Exit**.
- 10 Pulse las teclas de cursor para seleccionar **Get Default Values** y pulse **<Intro>**. Aparece el mensaje **Load default configuration now?**.
- 11 Asegúrese de que está seleccionado **Yes** y después pulse **<Intro>**.
- 12 Pulse las teclas de cursor para seleccionar **Exit (guardar cambios)** y después pulse **<Intro>**. Aparece el mensaje **Save configuration changes and exit now?**.
- 13 Asegúrese de que está seleccionado **Yes** y después pulse **<Intro>**.

El ordenador no se apaga

Se recomienda que apague el ordenador utilizando el comando **Apagar equipo** del menú **Inicio** de Windows®. El empleo de otros métodos, incluyendo los aquí listados, podría causar la pérdida de los datos que estén sin guardar.

Si el comando Desactivar no funciona correctamente, proceda de la manera siguiente:

- 1 Apague el ordenador pulsando **<Ctrl>+<Alt>+<Supr>**. Si no ha cambiado la configuración predeterminada, aparecerá la casilla de diálogo **Administrador de tareas de Windows**.
- 2 Elija **Apagar** y después **Desactivar**.

- 3 Si esto no funciona, apriete el botón de potencia y manténgalo así durante cuatro segundos como mínimo.
De esta forma se apagará la corriente.
- 4 Desenchufe el ordenador del adaptador CA y saque la batería.

El ordenador se bloquea

- ❑ Si sospecha que una aplicación está bloqueando el sistema, puede intentar corregirlo. Para ello, pulse una vez **<Ctrl>+<Alt>+<Supr>**, vaya a la pestaña **Aplicaciones** y seleccione la aplicación que está bloqueando el sistema, y después haga clic en **Finalizar tarea**.
- ❑ Si el método anterior no funciona, o no sabe qué aplicación está bloqueando el sistema, reinicie el ordenador. En la barra de tareas Windows®, haga clic en el botón **Inicio**, haga clic en **Apagar equipo**, y después seleccione **Reiniciar**.
- ❑ Si esto no funciona, apriete el botón de potencia y manténgalo apretado durante cuatro segundos como mínimo. Así apagará el ordenador, pero se arriesga a perder los datos que no habían sido guardados.
- ❑ Si su ordenador se bloquea mientras reproduce un CD-ROM o un DVD-ROM, pare el CD, y apague el ordenador pulsado **<Ctrl>+<Alt>+<Supr>**, y después haga clic en **Desactivar** en el menú **Apagar**.

El programa de software se bloquea

Asegúrese de que el software es compatible con su equipo y con el sistema operativo y/o trate de reinstalarlo.

Si esto no funciona, póngase en contacto con el editor del software o con su proveedor para obtener asistencia técnica.

El touchpad interpreta un solo toque como un doble clic

Abra el icono del **Mouse** en el **Panel de control** y cambie las asignaciones en la casilla de diálogo **Propiedades de Mouse**. Uno de los botones está asignado a la acción de doble clic.

El ratón no funciona

- Si está utilizando un ratón USB, compruebe que el controlador y el software correspondientes están bien instalados.
- Compruebe que el ratón USB está enchufado en el conector USB.

Acerca de la pantalla

No aparece nada en la pantalla LCD

- ❑ Compruebe que el ordenador está enchufado en una toma de corriente y que está encendido.
- ❑ Compruebe que el indicador de potencia del panel delantero del ordenador está iluminado.
- ❑ Compruebe que los paquetes de baterías están bien colocados y que están cargados.
- ❑ Ajuste el brillo de la pantalla LCD.
- ❑ El ordenador podría estar en modo de Suspendir LCD (vídeo). Pulse cualquier tecla para activar la pantalla.
- ❑ El modo de pantalla puede ajustarse en el modo de pantalla externa. Pulse y mantenga pulsada la tecla **<Fn>** mientras pulsa varias veces **<F7>**.

La imagen de la pantalla externa no está centrada o su tamaño no es correcto

Utilice los mandos de la pantalla externa para ajustar la imagen.

Acerca de los CD y los discos flexibles

La bandeja de la unidad de disco no se abre

- Compruebe que el ordenador está encendido.
- Pulse el botón de expulsión en la unidad.
- Si el botón de expulsión no funciona, puede tratar de abrir la bandeja insertando un objeto puntiagudo y afilado en el orificio situado a la derecha del botón de expulsión (dependiendo del modelo).
- El software de aplicación utilizado mientras se quema un CD podría impedir que la unidad se abra.

No puedo reproducir un CD-ROM

- Después de introducir el CD, espere unos segundos a que el sistema lo detecte antes de intentar acceder a él.
- Compruebe que la etiqueta del disco está dirigida hacia arriba.
- Si el disco requiere software, asegúrese de que éste se instala de acuerdo con las instrucciones del programa.
- Verifique el volumen de sus altavoces.
- Limpie el disco.
- Podría haberse producido condensación de la humedad. Deje el ordenador encendido durante 1 hora por lo menos, sin utilizarlo.

No puedo reproducir un DVD-ROM

- Si aparece una advertencia de código regional mientras utiliza el reproductor de DVD, es posible que el DVD-ROM que está tratando de reproducir es incompatible con la unidad DVD-ROM de su ordenador portátil. El código regional está indicado en la funda del disco.
- Cambie la resolución en **Panel de control – Pantalla** a una resolución inferior.

- ❑ Si ve la imagen pero no oye el sonido, compruebe lo siguiente:
 - ❑ Asegúrese de que el ajuste "enmudecer" del reproductor de discos DVD está apagado desactivado.
 - ❑ Compruebe los ajustes de **Control de volumen**.
 - ❑ Si ha conectado altavoces externos, compruebe el volumen de los altavoces del ordenador e inspeccione las conexiones entre los altavoces y el ordenador.
 - ❑ En el **Administrador de dispositivos**, compruebe que los controladores adecuados están correctamente instalados. Para ver el **Administrador de dispositivos**, haga clic en **Inicio**, y después en **Panel de control**. Haga doble clic en el icono **Sistema**. En la pestaña **Hardware**, haga clic en el botón **Administrador de dispositivos**.
 - ❑ Un disco sucio o dañado podría hacer que el ordenador quedara 'colgado' mientras trata de leer el disco. Si fuera necesario, reinicie el ordenador, saque el disco y compruebe si está sucio o dañado.
 - ❑ Compruebe sus ajustes OP (Orientación Paterna) en el software DVD ya que, cuando están activados, podrían impedir que se reproduzcan ciertos DVD.
-  En su ordenador, el código regional predeterminado del DVD es 2. No modifique este ajuste utilizando la función **Cambiar código regional (Region Code Change)** en Windows®, ni utilizando cualquier otra aplicación de software. Las averías del sistema causadas por el cambio del código regional del DVD por parte del usuario no están cubiertas por la garantía y se facturará su reparación.
- Si no ve inmediatamente el icono **Pantalla** después de hacer clic en el **Panel de control**, haga clic en **Cambiar a vista clásica**, en la izquierda.

La unidad de disco flexible no puede escribir en un disco

- ❑ El disco podría estar protegido contra la escritura. Desactive la protección contra la escritura o utilice un disco flexible que no esté protegido contra la escritura.
- ❑ Compruebe que el disco está bien instalado en la unidad de disco flexible.
- ❑ El disco flexible podría estar corrompido. Trate de introducir otro disco.

Cuando hago doble clic en el icono de una aplicación, aparece un mensaje del tipo 'You must insert the application CD into your CD-ROM drive' y el software no se pone en marcha.

- Algunos títulos requieren archivos específicos que se encuentran en el CD-ROM de aplicación. Introduzca el disco e intente volver a poner en marcha el programa.
- Asegúrese de colocar el disco en la bandeja con la etiqueta hacia arriba.

La velocidad de lectura del CD-RW es muy lenta

En general, la velocidad de lectura del CD-RW es menor que la de un CD-ROM o CD-R. La velocidad de lectura también varía dependiendo del tipo de formato.

La bandeja del disco se abre incluso cuando está bloqueada

- Compruebe que el disco está colocado con la etiqueta hacia arriba.
- Limpie el disco y las lentes de la unidad CD-ROM.
- El disco podría estar rayado. Coloque otro disco para comprobar si esta es la razón.
- Podría haber condensación en la unidad de disco. Saque el disco y deje la unidad abierta durante aproximadamente una hora.

Acerca del sonido

No sale sonido por los altavoces

- ❑ Los altavoces integrados podrían estar apagados. Pulse **<Fn>+<F3>** para encender los altavoces.
- ❑ El volumen del altavoz podría estar en el mínimo. Para aumentar el volumen, pulse **<Fn>** y después **<F4>** reiteradamente. Para reducir el volumen, mantenga pulsada las teclas **<Fn>** y **<Mayús>** y pulse reiteradamente la tecla **<F4>**.
- ❑ Si el ordenador está alimentado por la batería, compruebe que está bien colocada y que está cargada.
- ❑ Si está utilizando una aplicación que tiene su propio control de volumen, compruebe que está encendido.
- ❑ Compruebe los controles de volumen en Windows®.
- ❑ Si utiliza altavoces externos, compruebe que están bien conectados y que el volumen está encendido. Si los altavoces tienen un botón de "enmudecer", compruebe que está desactivado. Si los altavoces están alimentados por la batería, compruebe que está bien colocada y que está cargada.
- ❑ Si ha conectado un cable audio al conector del auricular, desconéctelo.

El micrófono no funciona

Compruebe que el micrófono externo (opcional) está enchufado en el conector para micrófono.

Acerca del módem

El módem interno no funciona

- Compruebe que la línea telefónica está enchufada en el ordenador.
- Compruebe que la línea telefónica está funcionando. Puede verificar la línea telefónica enchufando un teléfono normal y comprobando que se escucha la tonalidad de marcado.
- Compruebe que el número de teléfono que marca el programa es correcto.
- En la casilla de diálogo **Opciones de teléfono y módem (Panel de control/Opciones de teléfono y módem)**, compruebe que su módem está en la lista de la pestaña **Módems**, y que la información de ubicación es correcta en la pestaña **Reglas de marcado**.



Si no ve el icono **Opciones de teléfono y módem**, haga clic en **Cambiar a vista clásica**, en el lado izquierdo. Si está conectado a un PABX, el módem podría no funcionar.

El módem no logra establecer una conexión

- El modo de marcación del módem podría ser incompatible con su línea telefónica.
- El módem podría no funcionar correctamente si está utilizando una Central privada conectada a la red pública (PABX – **P**riate **A**utomatic **B**ranch **E**xchange).
- Compruebe que el módem es el único dispositivo conectado a la línea telefónica.

La conexión del módem es muy lenta

Hay muchos factores que influyen en la velocidad de conexión del módem, incluyendo el ruido en la línea telefónica o la compatibilidad con el equipo telefónico (tal como faxes u otros módems). Si cree que su módem no se está conectando correctamente al módem de otro PC, a un fax, o al proveedor de servicio Internet, verifique lo siguiente:

- Pida a la compañía telefónica que compruebe que su línea está exenta de ruidos.

- ❑ Si su problema está relacionado con un fax, compruebe que no hay problemas con el fax al que está llamando y que su sistema es compatible con los módems de fax.
- ❑ Si tiene problemas para conectarse a su proveedor de servicio Internet (PSI), compruebe que el PSI no está experimentando problemas técnicos.
- ❑ Si dispone de una segunda línea telefónica, trate de conectar en ella el módem.

Acerca de los periféricos

No puedo establecer una conexión i.LINK™ entre dos ordenadores VAIO

- ❑ Desenchufe y vuelva a enchufar el cable i.LINK™. Si todavía no ha establecido la comunicación después de un rato, reinicie ambos ordenadores.
- ❑ La conexión podría verse afectada si uno de los ordenadores acaba de abandonar el modo de ahorro de energía. En este caso, antes de conectarlos, asegúrese de realizar un arranque completo.

No puedo utilizar los dispositivos DV. Aparece el mensaje 'DV equipment seems to be disconnected or turned off'

- ❑ Compruebe que el dispositivo DV está encendido y que el cable está bien enchufado.
- ❑ Si está utilizando varios dispositivos i.LINK™, la combinación de las distintas conexiones podría desestabilizar el funcionamiento. En este caso, apague la alimentación de todos los dispositivos conectados y desconecte los que no esté utilizando. Compruebe la conexión y encienda de nuevo la alimentación.
- ❑ Si el problema se produce con cámaras de otras marcas, utilice las funciones de importación/exportación manual de DVgate Motion.
- ❑ Se recomienda encarecidamente que utilice únicamente cables i.LINK™ de Sony; el uso de otras marcas puede causar problemas con los dispositivos i.LINK™.

La tarjeta PC no funciona

- ❑ Compruebe que la tarjeta PC es compatible con su versión de Windows®.

No puedo imprimir

- ❑ Compruebe que los cables de la impresora están bien enchufados.

- ❑ Compruebe que la impresora está bien configurada y que tiene al día los controladores. Si fuera necesario, póngase en contacto con su concesionario.
- ❑ El ajuste predeterminado del modo de puerto de la impresora es adecuado para la mayoría de las impresoras. Si no puede imprimir, inténtelo después de cambiar el modo del puerto de la impresora.

Para cambiar el modo del puerto de la impresora, proceda de la manera siguiente:

- 1 Reinicie su ordenador.
- 2 Cuando aparezca el logotipo Sony, pulse **<F2>**.
Está en BIOS.
- 3 Vaya al menú **Advanced**.
- 4 Utilice el signo menos del teclado numérico para cambiar el modo del puerto de la impresora.
Si el puerto de la impresora está ajustado en **ECP**, cámbielo a **Bidirectional** (para las impresoras HP). Si está en modo **Bidirectional**, cámbielo a **ECP**.
- 5 Pulse **<F10>** y guarde la nueva configuración.
El PC se reinicia.
- 6 Revise el cable para comprobar que no faltan patillas ni que hay patillas dobladas.
- 7 Trate de hacer una autocomprobación de la impresora (si estuviera disponible) para ver si la impresora sigue funcionando correctamente. Para obtener más información, consulte el manual suministrado con su impresora.

Acerca de las capturas de vídeo digital y DVgate

Mientras estoy grabando imágenes en un dispositivo de vídeo digital utilizando DVgate, en el sistema aparece el mensaje 'Recording to DV device failed. Check the power and cable connections to the DV device and try the operation again...'

- ❑ Cierre todas las aplicaciones abiertas y reinicie el ordenador. A veces, la grabación asidua de imágenes a un dispositivo de vídeo digital mientras utiliza DVgate puede causar este error.
- ❑ Su dispositivo DV necesitará una entrada/salida DV para poder transferir sus archivos al dispositivo DV.

Acerca de la administración de energía

El ajuste de administración de la energía no responde

El sistema operativo de su ordenador portátil podría inestabilizarse cuando se inicia un estado de baja energía, como por ejemplo en modo **Hibernar**, y después se cambia antes de que el ordenador portátil acceda plenamente al estado de baja energía.

Para restaurar la estabilidad del funcionamiento normal del ordenador portátil, proceda de la manera siguiente:

- 1 Cierre todas las aplicaciones.
- 2 Apriete y mantenga apretado el botón de potencia durante cuatro segundos o más para apagar el ordenador portátil.

Precauciones

En esta sección se describen las directrices y precauciones de seguridad que le ayudarán a proteger su ordenador de posibles daños.

Su ordenador portátil y los módulos de memoria utilizan componentes y tecnología de conectores electrónicos de alta precisión. Para evitar la invalidación de su garantía debido al uso incorrecto, se recomienda que:

- ❑ Se ponga en contacto con su concesionario para instalar un nuevo módulo de memoria.
- ❑ No lo instale usted mismo, si no está familiarizado con el procedimiento de mejora de la memoria o del ordenador portátil.
- ❑ No toque los conectores ni abra el panel de memoria.

Por favor, póngase en contacto con VAIO-Link si necesita asistencia.

¿Cómo cambiar o añadir memoria?

En el futuro, es posible que desee cambiar o añadir módulos de memoria con el fin de ampliar la funcionalidad de su ordenador. Puede aumentar la memoria instalando módulos de memoria opcionales.

Tenga cuidado al cambiar la memoria. Los errores cometidos durante la instalación o desmontaje del módulo de memoria pueden causar averías.

Para mejorar la memoria, utilice únicamente DDR266 (CL=2,5) DDR SDRAM SO-DIMM (contactos de hoja dorada).

Las descargas electrostáticas pueden dañar los componentes electrónicos. Antes de tocar la placa de expansión de memoria, tenga en cuenta lo siguiente:

- ❑ Manipule con cuidado el módulo de memoria.

- ❑ Los procedimientos descritos en este documento asumen que está familiarizado con la terminología general asociada a los ordenadores y con las prácticas de seguridad y el cumplimiento de las normativas necesarias para utilizar equipo electrónico modificado.
 - ❑ Antes de abrir el sistema, desenchúfelo de la fuente de alimentación y de los enlaces de telecomunicaciones, redes, o módems. De no hacerlo, podría sufrir lesiones personales o daños materiales.
 - ❑ Las descargas electrostáticas (ESD – Electrostatic Discharge) pueden dañar los módulos de memoria y otros componentes. Instale el módulo de memoria sólo en una estación de trabajo ESD. Si no dispone de dicha estación, no trabaje en lugares cubiertos con alfombras o moquetas, y no maneje materiales que puedan producir o conservar electricidad estática (envolturas de celofán, por ejemplo). Realice usted mismo la conexión a tierra manteniendo el contacto con una porción metálica sin pintar del chasis mientras lleva a cabo el procedimiento.
 - ❑ No abra el embalaje del módulo de memoria hasta que esté listo para cambiarlo. El embalaje lo protege de las ESD.
- ! Utilice la bolsa especial suministrada con el módulo de memoria para envolver el módulo en papel de aluminio y protegerlo de las descargas electrostáticas.
-  Dependiendo de la configuración de su ordenador portátil, el número de ranuras disponibles puede variar. La introducción de líquidos, sustancias u objetos extraños en las ranuras de memoria u otros componentes internos del ordenador, podría causar daños en el ordenador. Las reparaciones que se deriven no se incluyen en la garantía.
- ! No coloque el módulo de memoria en lugares expuestos a:
- Fuentes de calor tales como radiadores o conductos de aire,
 - Luz solar directa,
 - Polvo excesivo,
 - Vibraciones mecánicas o sacudidas,
 - Magnetos potentes o altavoces que no estén blindados magnéticamente,
 - Temperatura ambiente superior a +35°C o inferior a +5°C,
 - Alta humedad.

¿Cómo extraer e instalar un módulo de memoria?

Para extraer o añadir un módulo de memoria, proceda de la manera siguiente:

- 1 Apague el ordenador y desconecte todos los dispositivos periféricos.
- 2 Desenchufe el ordenador y saque el (los) paquete(s) de batería.
- 3 Espere hasta que el ordenador se enfríe.
- 4 Coloque el ordenador en posición invertida.
- 5 Desenrosque el tornillo (en sentido antihorario) para abrir la tapa del compartimiento de memoria de la parte inferior del ordenador, tal como se indica.
- 6 Para extraer el módulo de memoria, tire de las lengüetas en la dirección indicada por las flechas 1.
- 7 El módulo de memoria queda liberado.
- 8 Tire del módulo en la dirección indicada por la flecha 2.

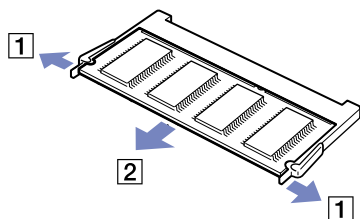
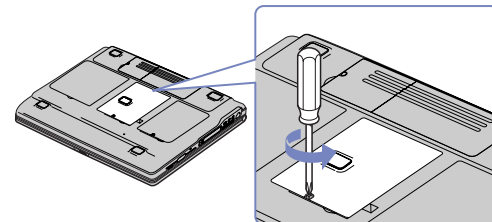

- 9 Para reemplazar o añadir memoria, saque el nuevo módulo de memoria de su embalaje.
- 10 Coloque cuidadosamente el módulo de memoria en la ranura, tal como se indica, asegurándose que las ranuras están correctamente alineadas.

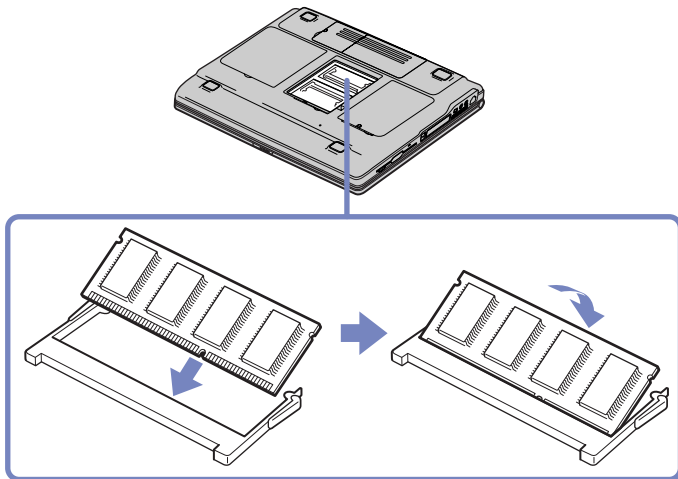

- 11 Cierre la tapa del compartimiento de memoria y apriete el tornillo.
- 12 Vuelva a introducir el (los) paquete(s) de batería y encienda el ordenador.

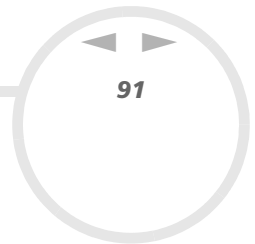

Otras precauciones

- ❑ Sobre cómo manipular el disco duro ([página 92](#))
- ❑ Sobre cómo manipular la pantalla LCD ([página 92](#))
- ❑ Sobre cómo utilizar la fuente de alimentación ([página 93](#))
- ❑ Sobre cómo manipular el ordenador portátil ([página 94](#))
- ❑ Sobre cómo manipular los discos flexibles ([página 95](#))
- ❑ Sobre cómo manipular los discos compacto ([página 95](#))
- ❑ Sobre cómo utilizar el paquete de baterías ([página 96](#))
- ❑ Sobre cómo utilizar los auriculares ([página 97](#))
- ❑ Sobre cómo manipular el Memory Stick™ (accesorio opcional) ([página 97](#))

Sobre cómo manipular el disco duro

El disco duro tiene una elevada densidad de almacenamiento y lee o escribe datos muy rápidamente. Por otro lado, puede resultar fácilmente dañado por las vibraciones mecánicas, las sacudidas o el polvo.

Pese a que el disco duro está equipado con un dispositivo de seguridad integrado que previene contra la pérdida de datos causada por vibraciones mecánicas, sacudidas o polvo, deberá tener cuidado cuando manipule el ordenador.

Para evitar daños en su disco duro:

- No sacuda el ordenador.
- Manténgalo alejado de los imanes.
- No coloque el ordenador en un lugar expuesto a vibraciones mecánicas o en una posición inestable.
- No mueva el ordenador mientras está encendido.
- No pague ni reinicie el ordenador mientras está leyendo o escribiendo datos.
- No utilice el ordenador en un lugar expuesto a cambios extremos de temperatura.
- Si el disco duro está dañado, no podrá restaurar los datos.
- No mueva el ordenador mientras está en modo **Suspend**.

Sobre cómo manipular la pantalla LCD

- No deje la pantalla LCD orientada hacia el sol pues podría sufrir daños. Tenga cuidado cuando utilice el ordenador cerca de una ventana.
- No raye la pantalla LCD ni la presione. Podría causar una avería.
- El uso del ordenador a temperaturas muy bajas puede dejar una imagen residual en la pantalla. No se trata de una avería. Cuando el ordenador alcance la temperatura normal, la pantalla regresará al estado normal.

- ❑ Podría aparecer una imagen residual en la pantalla si se visualiza la misma imagen durante un período de tiempo prolongado. La imagen residual desaparecerá al cabo de un rato. Para evitar las imágenes residuales puede utilizar un protector de pantalla.
- ❑ La pantalla se calienta durante el funcionamiento del ordenador. Esto es normal y no indica una avería.
- ❑ La pantalla LCD está fabricada utilizando una tecnología de alta precisión. Sin embargo, podría ver diminutos puntos negros y/o brillantes (rojo, azul o verde) que aparecen continuamente en la pantalla LCD. Esto es una consecuencia normal del proceso de fabricación y no indica una avería.
- ❑ Evite frotar la pantalla LCD ya que podría dañarla. Utilice un paño seco y suave para limpiar la pantalla LCD.

Sobre cómo utilizar la fuente de alimentación

- ❑ Su ordenador funciona con corriente alterna de 100V-240V 50/60 Hz.
- ❑ No utilice la misma toma eléctrica CA para otros aparatos que consuman electricidad, como una fotocopiadora o una trituradora de papel.
- ❑ Puede adquirir un multicontacto con protector de sobrevoltaje. Este dispositivo evita los daños al ordenador causados por sobre-voltajes imprevistos, como los que pueden ocurrir durante una tormenta con aparato eléctrico.
- ❑ No coloque objetos pesados encima del cable de alimentación.
- ❑ Para desenchufar el cable, tire del enchufe. Nunca tire del cable.
- ❑ Si no va a utilizar el ordenador durante un período de tiempo prolongado, desenchufe el ordenador de la toma eléctrica de la pared.
- ❑ Cuando no se utiliza el adaptador CA, desenchúfelo de la toma eléctrica CA.
- ❑ Utilice únicamente el adaptador CA suministrado. No utilice ningún otro adaptador CA.

Sobre cómo manipular el ordenador portátil

- ❑ Limpie el estuche con un paño seco y suave o con un paño suave ligeramente humedecido con una disolución de detergente suave. No utilice ningún tipo de esponja abrasiva, polvo, o disolvente, como el alcohol o la bencina, ya que podrían dañar el acabado del ordenador.
- ❑ Si cayera algún objeto sólido o líquido en el ordenador, apáguelo y desenchúfelo. Podría ser conveniente que un técnico cualificado lo revise antes de volver a utilizarlo.
- ❑ No deje caer el ordenador ni coloque encima objetos pesados.
- ❑ No coloque el ordenador en un lugar expuesto a:
 - ❑ Fuentes de calor, como radiadores o conductos de aire,
 - ❑ Luz solar directa,
 - ❑ Polvo excesivo,
 - ❑ Humedad o lluvia,
 - ❑ Vibraciones mecánicas o sacudidas,
 - ❑ Magnetos potentes o altavoces que no están blindados magnéticamente,
 - ❑ Temperatura ambiente superior a +35°C o inferior a +10°C,
 - ❑ Alta humedad.
- ❑ No coloque equipo electrónico cerca del ordenador. El campo electromagnético de su ordenador puede causar averías.
- ❑ Facilite la circulación de aire adecuada para evitar la acumulación interna de calor. No coloque el ordenador sobre superficies porosas, como alfombras o mantas, o cerca de cortinas o colgaduras que puedan bloquear las ranuras de ventilación.
- ❑ El ordenador utiliza señales de radio de alta frecuencia y puede causar interferencias en la recepción de radio o de TV. Si esto ocurriera, mueva el ordenador y colóquelo a una distancia suficientemente alejada.
- ❑ Utilice únicamente el equipo periférico y los cables de interfaz especificados; de lo contrario, podría causar problemas.

- ❑ No utilice cables de conexión cortados o dañados.
- ❑ Su ordenador no puede conectarse al teléfono de una cabina telefónica que funcione con monedas, y podría no funcionar con una centralita para extensiones telefónicas (PBX).
- ❑ Si el ordenador se lleva directamente desde un lugar frío a uno caliente, la humedad podría condensarse en su interior. En este caso, espere al menos una hora antes de encender el ordenador. Si se produjera un problema, desenchufe el ordenador y póngase en contacto con VAIO-Link.
- ❑ Asegúrese de desenchufar el cable de alimentación antes de limpiar el ordenador.
- ❑ Dado que podría perder datos importantes si el ordenador sufre daños, realice una copia de seguridad de sus datos regularmente. Restaure los programas de aplicación originales desde el CD-ROM de recuperación.

Sobre cómo manipular los discos flexibles

- ❑ No abra manualmente el obturador ni toque la superficie del disco flexible.
- ❑ Mantenga los discos flexibles lejos de los imanes.
- ❑ Mantenga los discos flexibles lejos de la luz solar directa y de otras fuentes de calor.

Sobre cómo manipular los discos compacto

- ❑ No toque la superficie del disco.
- ❑ No deje caer ni doble el disco.
- ❑ Las huellas digitales y el polvo en la superficie del disco pueden causar errores de lectura. El correcto mantenimiento del disco es esencial para mantener su fiabilidad. El uso de disolventes del tipo de la bencina, diluyente, productos de limpieza comerciales o aerosol antiestático podría dañar el disco.
- ❑ Para la limpieza normal, sujete el disco por el borde y utilice un paño suave para limpiar la superficie desde el centro hacia afuera.

- ❑ Si el disco está muy sucio, humedezca el paño con agua, escúrralo bien y utilícelo para limpiar la superficie del disco desde el centro hacia afuera. Seque la humedad restante con una paño suave y seco.

Sobre cómo utilizar el paquete de baterías

- ❑ Nunca deje el paquete de baterías en lugares donde la temperatura exceda los 60°C, como por ejemplo en un coche aparcado al sol o expuesto a la luz solar directa.
- ❑ La vida útil de la batería es más corta en un ambiente frío. Esto se debe a la menor eficacia de la batería a bajas temperaturas.
- ❑ Cargue las baterías a temperaturas comprendidas entre 10°C y 30°C. A temperaturas menores se requiere mayor tiempo de carga.
- ❑ Mientras se utiliza o se descarga la batería, el paquete de baterías se calienta. Esto es normal y no debe ser motivo de preocupación.
- ❑ Mantenga el paquete de baterías lejos de toda fuente de calor.
- ❑ Mantenga el paquete de baterías seco.
- ❑ No abra ni intente desarmar el paquete de baterías.
- ❑ No exponga el paquete de baterías a sacudidas mecánicas.
- ❑ Si no va a utilizar el ordenador durante un período de tiempo prolongado, extraiga el paquete de baterías del ordenador para evitar daños.
- ❑ Si, después de cargar completamente el paquete de baterías, la potencia suministrada por la batería sigue siendo baja, es posible que el paquete de baterías haya llegado al final de su vida útil y es necesario reemplazarlo.
- ❑ No es necesario descargar la batería antes de recargarla.
- ❑ Si no va a utilizar el paquete de baterías durante un período de tiempo considerable, recargue la batería.

Sobre cómo utilizar los auriculares

- ❑ **Seguridad en la carretera** – No utilice los auriculares mientras conduce, yendo en bicicleta o mientras opera un vehículo motorizado. Podría crear riesgos de circulación y, en algunas zonas, es ilegal. También podría ser potencialmente peligroso escuchar música a gran volumen mientras camina, especialmente mientras cruza un paso de peatones.
- ❑ **Evitar los daños al oído** – No utilice los auriculares a gran volumen. Los expertos en audición previenen contra el uso prolongado, continuado y a gran volumen de los auriculares. Si experimenta un campanilleo en los oídos, reduzca el volumen o deje de utilizar los auriculares.

Sobre cómo manipular el Memory Stick™ (accesorio opcional)

- ❑ No toque el conector con los dedos ni con objetos metálicos.
- ❑ Utilice únicamente la etiqueta suministrada con el Memory Stick™.
- ❑ No doble, deje caer o sacuda con fuerza el Memory Stick™.
- ❑ No desarme ni modifique los Memory Sticks™.
- ❑ No permita que las tarjetas se mojen.
- ❑ No utilice ni guarde los Memory Sticks™ en un lugar expuesto a:
 - ❑ Temperaturas extremadamente altas, como por ejemplo en un coche aparcado al sol,
 - ❑ Luz solar directa,
 - ❑ Humedad elevada o cerca de sustancias corrosivas.
- ❑ Utilice el estuche de almacenamiento suministrado con el Memory Stick™.

Glosario

En esta sección se alude a los términos utilizados en este manual y en otras situaciones dentro del mundo VAIO. Estos términos y definiciones han sido compilados para ofrecerle un mejor entendimiento de su ordenador VAIO.

<i>Término</i>	<i>Definición</i>
<i>Tecla <F1></i>	La tecla <F1> le proporciona acceso a la ayuda en línea de la mayoría de las aplicaciones.
<i>10BASE-T/100BASE-TX</i>	Sistema Ethernet que proporciona velocidades de transferencia de datos de 10 Mbps (Megabits por segundo) y 100 Mbps. El 100BASE-TX es un subproducto directo de 10BASE-T. Su velocidad de 100 Mbps se consigue simplemente enviando la señal 10 más rápidamente.
<i>ACPI</i>	Siglas de Advanced Configuration and Power Interface, una especificación de administración de energía. ACPI permite al sistema operativo activar y desactivar periféricos y controlar la cantidad de energía que se suministra a cada dispositivo conectado al ordenador. Con ACPI, el sistema operativo podrá apagar un reproductor de CD-ROM que no esté siendo utilizado.
<i>Recuperación de aplicaciones</i>	Proceso de recuperación que le permite recuperar cualquier aplicación que estuviera disponible inicialmente en su ordenador. La recuperación de una aplicación resulta útil cuando una aplicación individual no funciona correctamente o para volver a instalar un controlador cuando un dispositivo no funciona bien.
<i>CD-ROM de recuperación</i>	CD-ROM que permite al usuario de un ordenador VAIO recuperar todas las aplicaciones instaladas en el ordenador en el momento de la adquisición. El CD-ROM se suministra con el ordenador.

<i>Término</i>	<i>Definición</i>
<i>BIOS</i>	Siglas de Basic Input/Output System (Sistema básico de entrada/salida). BIOS es un programa que permite al ordenador ponerse en marcha cuando se enciende. Supervisa el flujo de datos entre el sistema operativo y los dispositivos de hardware del ordenador.
<i>CardBus</i>	CardBus es el nombre comercial de una avanzada tarjeta PC. La tecnología CardBus permite a los usuarios disfrutar de mayores prestaciones en lo que se refiere a velocidad de transferencia de datos y funcionamiento. Véase PCMCIA.
<i>CD-ROM</i>	Abreviatura de Compact Disc Read-Only Memory (Disco compacto-Memoria de sólo lectura). Disco óptico de alta capacidad, generalmente de 650 MB, del que pueden leerse sus datos, pero no escribir en él.
<i>CD-RW</i>	Abreviatura de Compact Disc-ReWriteable (Disco compacto regrabable). Disco compacto que puede ser utilizado para escribir o rescribir. En el CD-RW se puede escribir varias veces, en un CD-R sólo una vez.
<i>CPU</i>	La CPU (Central Processing Unit - Unidad de Proceso Central) es el cerebro del ordenador; procesa las instrucciones de los programas de su sistema. La CPU se conoce también como procesador o microprocesador y se encuentra en la placa base de su ordenador.
<i>DC In</i>	Interfaz de Corriente Directa al que se conecta el adaptador CA del ordenador.
<i>Controlador</i>	Un controlador es un software que le permite utilizar dispositivos de hardware. Por ejemplo, para poder utilizar una impresora, primero es necesario instalar su controlador. Muchos controladores, como por ejemplo el controlador del ratón, están incluidos con el sistema operativo.

<i>Término</i>	<i>Definición</i>
<i>DVD-ROM</i>	Abreviatura de Digital Versatile Disc (Disco versátil digital). Un tipo de CD de sólo lectura con una capacidad mínima de 4,7 GB (la capacidad máxima puede alcanzar 17 GB). Su elevada capacidad de almacenamiento lo convierte en el medio ideal para guardar películas.
<i>Ethernet</i>	Ethernet es la tecnología de red de área local (LAN) más ampliamente implementada. El sistema Ethernet llamado 10BASE-T proporciona velocidades de transferencia de datos de 10 Mbps (Megabits por segundo). Una versión más reciente de Ethernet, llamada 100BASE-T, proporciona velocidades de transferencia de datos de 100 Mbps. Gigabit Ethernet admite velocidades de datos de 1 gigabit (1.000 Megabits) por segundo.
<i>CLUF</i>	CLUF (Contrato de Licencia de Software para el Usuario final) es el nombre que se le da a una licencia que gobierna el software de su ordenador. El EULA puede encontrarse en la sección Lea esto primero al comienzo de la guía del software o directamente en el escritorio VAIO.
<i>i.LINK™</i>	i.LINK™ es la versión Sony de la norma IEEE 1394 para interfaces digitales en serie a alta velocidad. La norma está considerada en la industria audio / vídeo y TI como la interfaz más adecuada para conectar ordenadores y dispositivos digitales audio / vídeo (como las cámaras digitales, etc.).
<i>ISP</i>	Un ISP (Internet Service Provider - Proveedor de servicio Internet) es una compañía que le proporciona un nombre de usuario, una contraseña y un número de teléfono con los que conectarse a Internet.
<i>Memoria caché L2</i>	La memoria caché es una memoria de tipo RAM que permite el acceso rápido a los datos que ya han sido leídos por el ordenador. L1 y L2 son niveles de la memoria caché de un ordenador.

<i>Término</i>	<i>Definición</i>
<i>LAN</i>	Una LAN (Red de Área Local) es un grupo de ordenadores conectados entre sí dentro de un área geográfica limitada. Permite a los usuarios compartir dispositivos (como impresoras) e información utilizando un procesador o servidor.
<i>LCD</i>	Siglas de Liquid Crystal Display (Pantalla de cristal líquido). Tecnología de visualización plana para ordenadores portátiles que utiliza cristales líquidos (y polarización de la luz) que proporciona imágenes nítidas, sin parpadeos en una pantalla formada por millones de celdas diminutas. El color puede producirse mediante dos técnicas básicas. La matriz pasiva es la más económica de las dos. La tecnología de matriz activa (o TFT) produce mejor calidad pero es más cara.
<i>LED</i>	Abreviatura de Light-Emitting Diode (Diodo Emisor de Luz). Dispositivo semiconductor que se enciende cuando pasa electricidad a su través.
<i>Batería de ion de litio</i>	Una batería de ion de litio utiliza óxido de cobalto de litio y carbono como electrodos y los iones se mueven entre los electrodos durante la carga y la descarga. Las baterías de ion de litio son la primera elección para los ordenadores portátiles debido a su ligereza, alta densidad de energía y porque no tiene efecto de memoria. Además, no utilizan metales pesados como el plomo, el mercurio o el cadmio.
<i>MAPI</i>	Abreviatura de Messaging Application Program Interface (Interfaz de programa de aplicación de mensajería). Interfaz de Microsoft Windows que le permite enviar mensajes de correo electrónico. Entre otras aplicaciones, permite el acceso y la distribución por correo electrónico. Las aplicaciones compatibles con MAPI incluyen un menú de Envío de correo o Envío en el archivo de la aplicación.
<i>RAM máxima</i>	La cantidad máxima de RAM que puede contener su ordenador. Una vez alcanzado este valor, no podrá añadir más RAM a su ordenador.
<i>Placa base</i>	La placa base es la placa de circuito principal de su ordenador. Contiene la CPU, el BIOS, la memoria, etc.

<i>Término</i>	<i>Definición</i>
<i>MPEG</i>	<p>MPEG o Moving Pictures Experts Group es una norma para la compresión audio-visual de secuencias de vídeo. MPEG consigue altas velocidades de compresión almacenando únicamente los cambios de un encuadre a otro. La reducción de datos suele ser imperceptible al ojo humano.</p> <p>MPEG-1 fue diseñado para el almacenamiento digital de datos vídeo y audio en el CD-ROM. MPEG-2 consigue mejor imagen y calidad de sonido y está más orientada a las emisiones por TV y DVD.</p>
<i>Sistema operativo</i>	<p>El sistema operativo es el software que gestiona todos los demás programas del ordenador. Define cómo el ordenador lee y escribe la información en los discos (y otro hardware). Windows® 2000, Windows® Millennium Edition, Windows® XP Professional y Windows® XP Home Edition son ejemplos de sistemas operativos que se encuentran en VAIOs.</p>
<i>Partición</i>	<p>Una partición es una división lógica del disco duro de un ordenador. Un disco duro con dos particiones contiene típicamente una unidad C: y otra D:. La partición es particularmente útil si ejecuta más de un sistema operativo o para separar claramente sus archivos de datos del software instalado.</p>
<i>PBX</i>	<p>PBX (Centralita automática privada) es una red telefónica privada dentro de una empresa. Bajo este sistema, las llamadas entre los miembros de la empresa son locales y los números de teléfono consisten en 3 ó 4 dígitos. Las empresas generalmente eligen este sistema telefónico para comunicaciones internas porque es menos caro que la red normal. Los usuarios pueden seguir compartiendo diversas líneas exteriores para realizar llamadas externas al PBX.</p>
<i>Tarjeta PC</i>	<p>Tarjeta PCMCIA. El término tarjeta PC se emplea más ampliamente que PCMCIA. Véase PCMCIA.</p>

<i>Término</i>	<i>Definición</i>
<i>PCMCIA</i>	PCMCIA (Personal Computer Memory Card International Association) es el nombre del grupo que produce las especificaciones para las placas conectables del tamaño de una tarjeta de crédito para ordenadores portátiles. Las tarjetas solían llamarse tarjetas PCMCIA, pero como era tan difícil de pronunciar, se conocen ahora por tarjetas PC. Un ejemplo de tarjeta PC es un módem del tamaño de una tarjeta de crédito.
<i>Pixel</i>	Un píxel (Elemento de Imagen) es una parte de su pantalla. La pantalla está formada por miles de píxeles, que le permiten ver colores e imágenes. Cuantos más píxeles, mayor será la resolución y la calidad de imagen.
<i>Procesador</i>	El procesador es el cerebro del ordenador; procesa las instrucciones de los programas de su sistema. El procesador se conoce también como CPU o microprocesador y puede encontrarse en la placa base (véase este término) de su ordenador.
<i>CD-ROM de recuperación</i>	Los CD-ROM de recuperación incluyen un CD-ROM de recuperación de aplicaciones y el (los) disco(s) CD-ROM de recuperación del sistema.
<i>PS/2</i>	Un tipo de puerto para ratón o teclado.
<i>PSTN</i>	PSTN (Red telefónica conmutada pública) se refiere al servicio telefónico tradicional, la transmisión de voz implementada por la red de telecomunicaciones nacional utilizando señales analógicas.
<i>RAM</i>	Abreviatura de Random Access Memory (Memoria de Acceso Aleatorio), memoria utilizada para ejecutar programas y almacenar datos durante el uso normal. RAM es la memoria más rápida para leer y escribir datos. La información almacenada en la RAM se perderá cuando apague el ordenador. Cuanto mayor sea la capacidad RAM, más rápidamente se procesarán los datos.

<i>Término</i>	<i>Definición</i>
<i>Resolución</i>	El grado de nitidez y claridad de la imagen. La resolución se expresa en píxeles. Las resoluciones más frecuentes en un ordenador son 640 x 480 píxeles (resolución VGA; adecuada para una pantalla de 14 pulgadas), 800 x 600 (adecuada para una pantalla de 15 pulgadas), 1,024 por 768 (adecuada para una pantalla de 17 pulgadas), y 1,280 por 1,024. Las pantallas LCD utilizan generalmente una resolución mayor que un CRT del mismo tamaño.
<i>Cable de señal RGB</i>	RGB representa Rojo, Verde, Azul. Un cable que requiere tipos de transmisión independientes para los tres colores de la pantalla.
<i>SDRAM</i>	DRAM sincronizada es una clase de memoria de acceso aleatorio dinámica a una velocidad de reloj mucho mayor que la memoria regular.
<i>RAM estándar</i>	La cantidad de RAM que está disponible en su ordenador en el momento de la adquisición.
<i>Recuperación del sistema</i>	Proceso de recuperación que le permite recuperar la imagen del disco duro disponible inicialmente en su ordenador. La recuperación del sistema es útil en el caso de que se produzca un bloqueo grave en el sistema o si desea modificar el tamaño de sus particiones.
<i>CD-ROM de recuperación del sistema</i>	CD-ROM que se suministra con su ordenador y que permite al usuario de un ordenador VAIO recuperar la imagen del disco duro disponible en el momento de adquirir el ordenador.
<i>TFT</i>	Abreviatura de Transistor de Película Delgada. Pantalla de ordenador portátil más alta de la gama para una calidad de imagen excelente. La tecnología TFT ofrece la resolución más nítida para pantallas planas; cada pixel está respaldado por uno a cuatro transistores.

<i>Término</i>	<i>Definición</i>
<i>UPS</i>	Un UPS (Sistema de alimentación ininterrumpida) es un dispositivo que incluye una batería que protege su ordenador de la pérdida de datos en caso de que se produzca un fallo de energía. La batería coge el relevo tan pronto como se detecte el corte de energía. Si está utilizando el ordenador cuando se produce el corte de energía, tendrá tiempo de guardar todos los datos y de apagar el ordenador.
<i>USB</i>	USB (Bus Serie Universal) es una interfaz de hardware para conectar dispositivos (como un teclado, un ratón, un joystick, un escáner o una impresora). Puede conectar hasta 127 dispositivos a un puerto USB. El USB estándar es un dispositivo 'Hot Plug and Play'.
<i>VAIO</i>	Abreviatura de Video Audio Integrated Operation. Nombre comercial que cubre los productos PC, periféricos, accesorios y software de Sony. Los artículos de la marca VAIO están diseñados para aprovechar al máximo las habilidades Audio-Vídeo (AV) y Tecnología de la Información de Sony.
<i>WAN</i>	WAN (Red de Area Extensa) es una red de ordenadores conectados entre si que cubre un área geográfica relativamente amplia. A diferencia de LAN, donde la red suele establecerse en un solo edificio o en un área geográfica reducida. La WAN más extensa del mundo es Internet.
<i>XGA</i>	Abreviatura de Extended Graphic Array, un estándar de gráficos. Una placa XGA puede proporcionar hasta 1,024 x 768 píxeles y admite hasta 65 mil colores.