



Käyttöopas

Henkilökohtainen tietokone
VGN-VE-sarja

Sisällys

| | |
|---|----|
| Ennen käyttöä | 6 |
| Tiedoksi | 6 |
| ENERGY STAR | 7 |
| Dokumentaatio | 8 |
| Ergonomiaa koskevia tietoja | 12 |
| Aloittaminen | 14 |
| Hallintapainikkeiden ja porttien sijainti | 15 |
| Tietoja merkkivaloista | 22 |
| Liittäminen virtalähteeseen | 24 |
| Akun käyttäminen | 26 |
| Tietokoneen sammuttaminen turvallisesti | 31 |
| VAIO-tietokoneen käyttäminen | 32 |
| Näppäimistön käyttäminen | 33 |
| Kosketuslevyn käyttäminen | 35 |
| Erikoispainikkeiden käyttäminen | 36 |
| Sisäisen MOTION EYE -kameran käyttäminen | 37 |
| Optisen levyaseman käyttäminen | 38 |
| PC-korttien käyttäminen | 48 |
| ExpressCard/34-muistikortin käyttäminen | 51 |
| Memory Stick -muistikortin käyttäminen | 54 |
| Muiden muistikorttien käyttäminen | 59 |

| | |
|---|-----|
| Internetin käyttäminen..... | 63 |
| Langattoman lähiverkon (WLAN) käyttäminen..... | 64 |
| Bluetooth-toimintojen käyttäminen | 74 |
| Oheislaitteiden käyttäminen | 81 |
| Laajennuspaikkatelakointiaseman kytkeminen | 82 |
| Ulkoisten kaiuttimien kytkeminen | 91 |
| Ulkoisen näytön kytkeminen | 92 |
| Näyttötilojen valitseminen | 98 |
| Multiple Monitors -toiminnon käyttäminen..... | 99 |
| Ulkoisen mikrofonin kytkeminen..... | 101 |
| Universal Serial Bus (USB) -laitteiden kytkeminen | 102 |
| Tulostimen kytkeminen | 105 |
| i.LINK-laitteen kytkeminen | 106 |
| Lähiverkkoyhteyden muodostaminen | 108 |
| VAIO-tietokoneen mukauttaminen | 110 |
| Salasanan asettaminen | 111 |
| Tietokoneen valmistelu käyttöön VAIO Control Center -ohjelmiston avulla | 113 |
| Virransäästötilojen käyttäminen | 114 |
| Virranhallinta VAIO Power Management -hyötyohjelmalla | 119 |
| Modeemin määrittäminen | 121 |
| VAIO-tietokoneen päivittäminen..... | 123 |
| Muistin lisääminen ja poistaminen | 124 |

| | |
|---|-----|
| Varotoimia | 130 |
| Nestekidenäytön käsitteleminen | 131 |
| Virtalähteen käsitteleminen | 132 |
| Tietokoneen käsitteleminen | 133 |
| Sisäisen MOTION EYE -kameran käyttäminen | 135 |
| Levykkeiden käsitteleminen | 135 |
| Levyjen käsitteleminen..... | 136 |
| Akun käyttäminen | 137 |
| Korvakuulokkeiden käyttäminen | 138 |
| Memory Stick -muistikorttien käsitteleminen | 138 |
| Kiintolevyn käsitteleminen..... | 139 |
| Muistikorttisoittimen käsitteleminen..... | 140 |
| Vianmääritys | 141 |
| Tietokone | 143 |
| Järjestelmän turvallisuus..... | 151 |
| Akku | 153 |
| Sisäinen MOTION EYE -kamera..... | 155 |
| Internet..... | 158 |
| Verkkokäyttö | 160 |
| Bluetooth-tekniikka..... | 163 |
| CD- ja DVD-levyt..... | 167 |
| Näyttö..... | 172 |
| Tulostaminen | 176 |
| Mikrofoni | 177 |

| | |
|-------------------------------------|-----|
| Hiiri..... | 178 |
| Kaiuttimet..... | 179 |
| Kosketuslevy..... | 180 |
| Näppäimistö..... | 181 |
| Levykkeet..... | 182 |
| PC-kortit..... | 183 |
| Audio/Video..... | 184 |
| Memory Stick -muistikortit..... | 185 |
| Oheislaitteet..... | 186 |
| Laajennuspaikkatelakointiasema..... | 187 |
| Tukivaihtoehdot..... | 188 |
| Sony-tukipalvelut..... | 188 |
| e-Support..... | 189 |
| Tavaramerkit..... | 191 |

Ennen käyttöä

Onnittelut Sony VAIO® -tietokoneen ostamisesta ja tervetuloa käytönaikaiseen käyttöoppaaseen. Sony on yhdistänyt johtavan audio-, video-, tietojenkäsittely- ja viestintäteknologian tuotteeseen, joka antaa käyttöön alan viimeisimmän tekniikan.

Tiedoksi

© 2006 Sony Corporation. Kaikki oikeudet pidätetään.

Tätä käyttöopasta ja siinä kuvattua ohjelmistoa ei saa kokonaan tai osittain toisintaa, kääntää tai tuottaa mihinkään koneella luettavaan muotoon ennen kirjallista valtuutusta.

Sony Corporation ei anna mitään takuuta tähän käyttöoppaaseen, ohjelmistoon tai muihin siinä oleviin tietoihin eikä näin ollen myönnä mitään takuita tämän käyttöoppaan, ohjelmiston tai muun tiedon kaupaksikäymisestä tai sopivuudesta mihinkään tiettyyn tarkoitukseen. Sony Corporation ei ole missään tapauksessa vastuussa mistään tahattomista, seuraamuksellisista tai erityisistä vahingoista, jotka johtuvat tästä käyttöoppaasta, tästä ohjelmistosta tai näihin liittyvästä tiedosta tai sen käytöstä taikka vahingoista, jotka liittyvät edellä mainittuihin.

Macrovision: Tämä tuote sisältää Yhdysvaltojen patenttien ja muiden omistusoikeuksien tekijänoikeudella suojattua teknologiaa. Macrovisionin on valtuutettava tämän tekijänoikeudella suojatun teknologian käyttö, ja se on tarkoitettu vain kotikäyttöön ja muuhun rajoitettuun katselukäyttöön, ellei Macrovision ole toisin valtuuttanut. Käänteisrakentaminen tai purkaminen on kielletty.

Käyttöoppaassa ei ole määritelty ™- tai ®-merkkejä.

Sony Corporation pidättää oikeuden tehdä muutoksia tähän käyttöoppaaseen tai sen sisältämiin tietoihin milloin tahansa ilman ennakoilmoitusta. Tässä kuvatut ohjelmat kuuluvat erillisen käyttöoikeussopimuksen alaisuuteen.

ENERGY STAR

Sony on ENERGY STAR -kumppanina määrittänyt, että tämä tuote täyttää ENERGY STARIN energiatehokkuutta koskevat määritelmät.

International ENERGY STAR Office Equipment Program on kansainvälinen ohjelma, joka edistää energian säästämistä tietokoneiden ja niihin liittyvien toimistolaitteiden kautta. Ohjelma tukee tehokkaasti energian kulutusta vähentävien tuotteiden kehittämistä ja levitystä. Se on avoin järjestelmä, johon liikkeenharjoittajat voivat osallistua vapaaehtoisesti. Kohdetuotteet ovat toimistolaitteita, kuten tietokoneet, näytöt, tulostimet, faksit ja kopiokoneet. Standardit ja logot ovat yhdenmukaisia kaikissa osallistujamaissa.

ENERGY STAR on Yhdysvalloissa rekisteröity tavaramerkki.



Dokumentaatio

Dokumentaatio sisältää painettua tietoa ja VAIO-tietokoneella luettavia käyttöoppaita.

Ohjeet ovat PDF-muotoa, ja niitä voi selailla tai tulostaa helposti.

My Club VAIO -portaali on täydellinen VAIO-tietokoneen käyttämisen aloituspaikka – kattava kokoelma, jonka avulla saat parhaan hyödyn tietokoneestasi.

Käyttöohjeet on koottu kohtaan **Documentation**, jonka saat näkyviin seuraavasti:

- 1 Valitse **Käynnistä** ja napsauta sitten **My Club VAIO** -kuvaketta .
- 2 Valitse **Documentation**.
- 3 Valitse luettava ohje.



Voit selata käyttöohjeita manuaalisesti siirtymällä kohtaan **Oma tietokone > VAIO (C:) (C-asema) > Documentation > Documentation** ja avaamalla senkielisen kansion, jota haluat käyttää.

Mukana toimitettujen lisävarusteiden ohjeet voivat olla erillisillä levyillä.

Painetut asiakirjat

- Asennuskooste** kuvailee toimet pakkauksen purkamisesta VAIO-tietokoneen käynnistämiseen saakka.
- Vianmääritysopas** sisältää ratkaisuja yleisiin ongelmiin.
- Palautusopas** sisältää ohjeita siitä, miten voit tarvittaessa palauttaa tietokoneen järjestelmän.
- Seuraavat kirjaset: **TAKUU**, **Turvallisuusmääräysopas**, **Modeemisäännökset**, **Langattoman lähiverkon säännösopas** ja **Bluetooth-säännösopas**.

Muu dokumentaatio

- ❑ **Käyttöopas** (tämä opas) — Sisältää tietokoneen ominaisuuksien kuvauksen. Opas sisältää myös tietoja tietokoneen mukana toimitetuista ohjelmista. Lisäksi siinä on tietoja yleisten ongelmien ratkaisemisesta.
- ❑ **Tekniset tiedot** — Online-muodossa olevassa **Tekniset tiedot** -oppaassa kuvataan VAIO-tietokoneesi laitteisto- ja ohjelmistokokoonpano.

Tekniset tiedot -oppaan tarkasteleminen:

- 1 Muodosta yhteys Internetiin.
- 2 Siirry Sony-tukipalvelun Web-sivustoon osoitteessa <http://www.vaio-link.com/>.

My Club VAIO

My Club VAIO sisältää seuraavat osat:

Documentation, jonka sisältö on seuraava:

- User Guide.** Tämä käsikirja sisältää yksityiskohtaisia tietoja muun muassa tietokoneen ominaisuuksista, niiden helposta ja turvallisesta käytämisestä sekä oheislaitteiden kytkemisestä.
- Help and Training.** Tämä on **VAIO Help and Support Center** -portaali.
- Tärkeitä tietoja tietokoneestasi huomautusten ja ilmoitusten muodossa.

My Club VAIO sisältää lisäksi seuraavat osat:

- Accessories**
Haluatko laajentaa tietokoneesi toimintoja? Saat tietoja yhteensopivista lisävarusteista napsauttamalla tätä kuvaketta.
- Software**
Napsauta tätä kuvaketta, jolloin saat yleiskatsauksen ohjelmistasi ja voit tarkistaa päivitysvaihtoehtot.
- Wallpapers**
Tätä kuvaketta napsauttamalla voit tarkastella suosituimpia Sony- ja Club VAIO -taustakuvia.
- Links**
Tätä kuvaketta napsauttamalla pääset suosituimmille Sony- ja Club VAIO -sivustoille.

Ohje ja tukipalvelut

Ohje ja tukipalvelut sisältävät runsaasti käytännön neuvoja, opetusohjelmia ja esittelyjä, jotka opastavat Microsoft Windows XP:n ja tietokoneen käyttämisessä.

Hakutoiminnon, hakemiston tai sisällysluettelon avulla voit käyttää Windowsin ohjeresursseja, mukaan lukien Internetissä olevat resurssit.

Pääset käyttämään **Ohjetta ja tukipalveluja** valitsemalla **Käynnistä** ja sitten **Ohje ja tuki**. Voit myös siirtyä **Ohjeeseen ja tukipalveluihin** painamalla Windows-näppäintä  ja **F1**-näppäintä.

Muut lähteet

- Online Help -tiedostoissa on yksityiskohtaista tietoa käyttämäsi ohjelman ominaisuuksista ja vianetsinnästä.
- Osoitteessa www.club-vaio.com on VAIO-suosikkiohjelmien online-opetusohjelmia.

Ergonomiaa koskevia tietoja

Voit käyttää tietokonettasi kannettavana laitteena useissa eri ympäristöissä. Ota mahdollisuuksien mukaan huomioon seuraavat ergonomiaa koskevat ohjeet sekä kiinteissä että muuttuvissa työskentely-ympäristöissä:

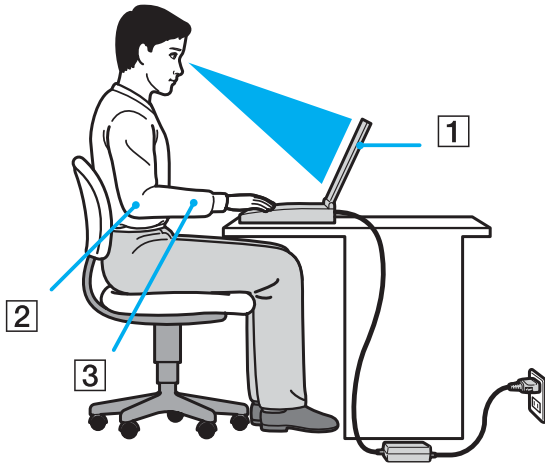

- ❑ **Tietokoneesi sijoittaminen** – Aseta tietokone suoraan eteesi (1). Pidä käsivartesi vaakatasossa (2) ja ranteet neutraalissa, mukavassa asennossa (3), kun käytät näppäimistöä, kosketusalustaa tai ulkoista hiirtä. Anna olkavarsiesi riippua luonnollisesti. Pidä taukoja tietokonetyöskentelyn lomassa. Liiallinen tietokoneen käyttäminen saattaa jännittää lihaksia ja jänteitä.
- ❑ **Huonekalut ja asento** – Istu tuolissa, jossa on hyvä selkänöja. Säädä tuolin korkeus siten, että jalkasi ovat tasaisesti lattiasa. Jalkatuki saattaa tehdä asennostasi mukavamman. Istu rennosti, suorassa asennossa ja vältä kumartumasta eteenpäin tai nojaamista liikaa taaksepäin.

- ❑ **Tietokoneen näytön katselukulma** – Kallista näyttö sopivaan katseluasentoon. Voit vähentää silmiesi jännittymistä ja lihasten väsymistä kallistamalla näytön oikeaan asentoon. Säädä myös näytön kirkkaus sopivaksi.
- ❑ **Valaistus** – Valitse tila, jossa ikkunat ja valot eivät häikäise näyttöä tai synnytä heijastumista. Epäsuoran valaistuksen käyttö estää näytöllä näkyvät kirkkaat pisteet. Voit myös hankkia näyttöösi lisävarusteita, jotka vähentävät häikäisyä. Sopiva valaistus lisää mukavuuttasi ja työtehokkuuttasi.
- ❑ **Ulkoisen näytön sijoittaminen** – Kun käytät ulkoista näyttöä, aseta näyttö mukavalle katseluetäisyydelle. Varmista, että näyttöruutu on silmien tasolla tai hieman sitä alempana.

Aloittaminen

Tässä osassa on tietoja VAIO-tietokoneen käytön aloittamisesta.

- ❑ **Hallintapainikkeiden ja porttien sijainti** ([sivu 15](#))
- ❑ **Tietoja merkkivaloista** ([sivu 22](#))
- ❑ **Liittäminen virtalähteeseen** ([sivu 24](#))
- ❑ **Akun käyttäminen** ([sivu 26](#))
- ❑ **Tietokoneen sammuttaminen turvallisesti** ([sivu 31](#))

Hallintapainikkeiden ja porttien sijainti

Tutustu hetken aikaa seuraavilla sivuilla esitettyihin hallintapainikkeisiin ja portteihin.

Etupuoli

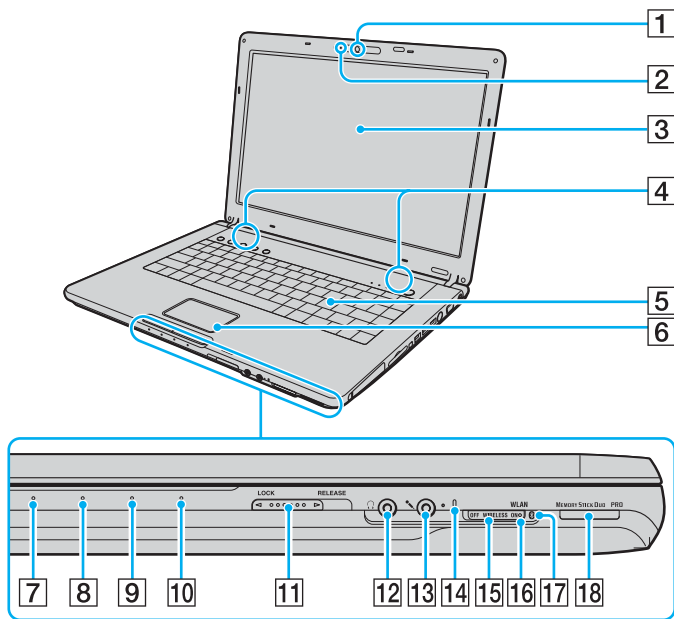

- 1 Sisäinen MOTION EYE -kamera*¹ (sivu 37)
- 2 Sisäisen MOTION EYE -kameran merkkivalo (sivu 22)
- 3 Nestekidenäyttö (sivu 131)
- 4 Kiinteät kaiuttimet
- 5 Näppäimistö (sivu 33)
- 6 Kosketuslevy (sivu 35)
- 7 Virran merkkivalo (sivu 22)
- 8 Akun merkkivalo (sivu 22)
- 9 Kiintolevyaseman merkkivalo (sivu 22)
- 10 Memory Stick Duo/PRO Duo -merkkivalo (sivu 22)
- 11 Kannen **LOCK/RELEASE**-kytkin
Työnnä tämä kytkin **LOCK**-asentoon ennen tietokoneen siirtämistä.
- 12 Kuulokeliitin (sivu 91)
- 13 Mikrofoniliitin (sivu 101)
- 14 Sisäinen monomikrofoni
- 15 **WIRELESS**-kytkin (sivu 64)
- 16 **WLAN** (Wireless LAN) -merkkivalo (sivu 22)
- 17 Bluetooth-merkkivalo*¹ (sivu 22)
- 18 Memory Stick Duo/PRO Duo -muistikorttipaikka*² (sivu 54)

*1 Vain joissakin malleissa.

*2 Tietokoneesi tukee Memory Stick Duo -muistikortteja ja Memory Stick PRO Duon suuren nopeuden ja kapasiteetin ominaisuuksia.

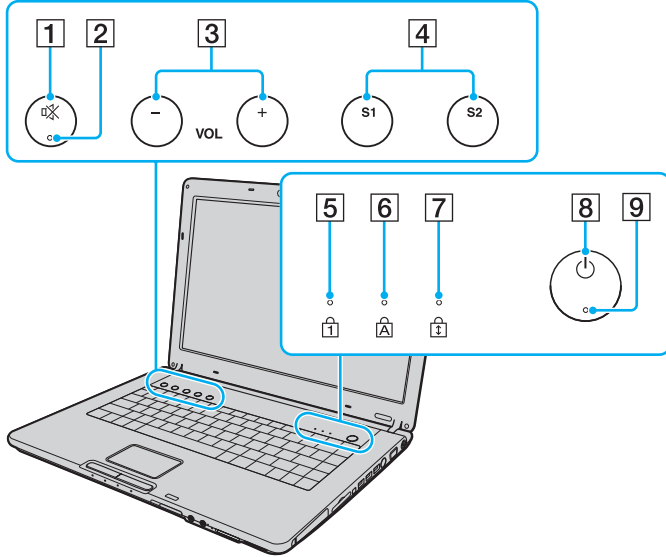

- 1** Vaiennuspainike (sivu 36)
- 2** Vaiennuksen merkkivalo (sivu 22)
- 3** VOL-painikkeet (sivu 36)
- 4** S1/S2-painikkeet (sivu 36)
- 5** Num Lock -merkkivalo (sivu 22)
- 6** Caps Lock -merkkivalo (sivu 22)
- 7** Scroll Lock -merkkivalo (sivu 22)
- 8** Virtapainike
- 9** Virran merkkivalo (sivu 22)

Taustapuoli

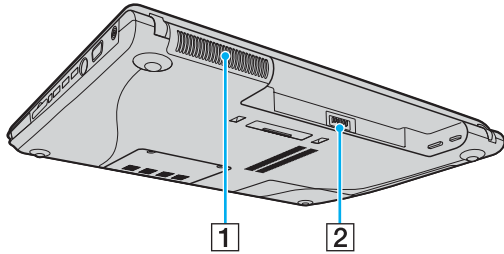

- 1 Tuuletusaukko
- 2 Akun liitin ([sivu 26](#))

Oikea

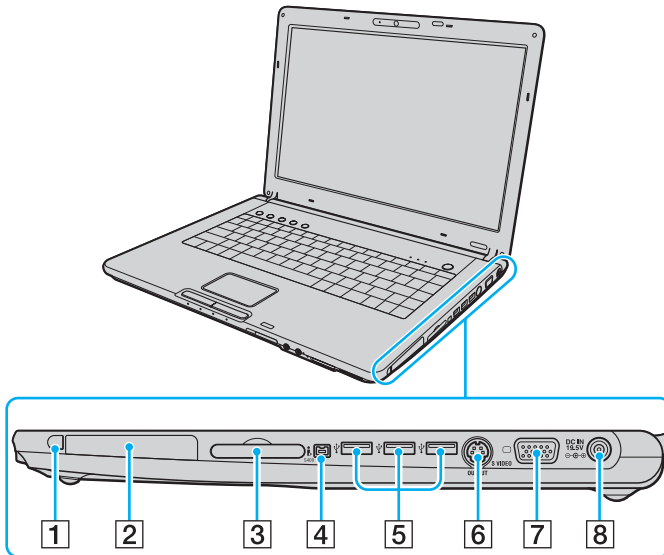

- 1 PC-kortin poistopainike (sivu 50)
- 2 PC-korttipaikka (sivu 48)
- 3 ExpressCard™/34-korttipaikka*1 (sivu 51)
- 4 i.LINK® (IEEE1394) S400 -portti (sivu 106)
- 5 Hi-Speed USB (USB 2.0) -portit*2 (sivu 102)
- 6 **S VIDEO OUTPUT** -portti*3 *4 (sivu 96)
- 7 Näyttöportti (VGA) *4 (sivu 93)
- 8 **DC IN** -portti (sivu 24)

*1 Jäljempänä ExpressCard/34-korttipaikka.

*2 Suuren, täyden ja pienen nopeuden tuki.

*3 Jäljempänä S VIDEO OUT.

*4 Käyttö on estetty, kun tietokone on asetettu laajennuspaikkatelakointiasemaan (lisävaruste).

Vasen

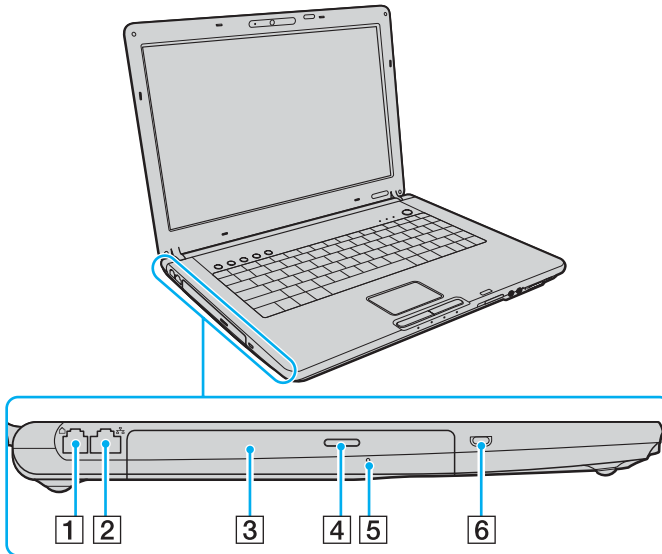

- 1 Modeemiportti (sivu 63)
- 2 Verkkoportti (Ethernet) (sivu 108)
- 3 Optinen levyasema (sivu 38)
- 4 Levyaseman poistopainike (sivu 38)/
Optisen levyaseman merkivalo (sivu 22)
- 5 Manuaalinen poistoreikä (sivu 167)
- 6 Suojausliitäntä



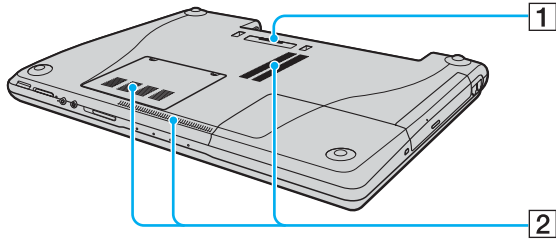





Alapuoli



- 1 Laajennuspaikkakotelakointiaseman liitin ([sivu 85](#))
- 2 Tuuletusaukot

Tietoja merkkivaloista

VAIO-tietokoneessa on seuraavat merkkivalot.

| Merkkivalo | Toiminnot |
|--|---|
| Virta  | Palaa, kun tietokoneen virta on kytkettynä, vilkkuu Standby-tilassa ja sammuu, kun tietokone on Hiberate-tilassa tai kun tietokoneen virta on katkaistu. |
| Akku  | Palaa, kun tietokone käyttää akkuvirtaa, vilkkuu, kun akun varaus on vähissä, ja vilkkuu kahden välähdyksen jaksoina, kun akku latautuu. |
| Memory Stick Duo/PRO Duo  | Palaa, kun tietoja luetaan Memory Stick Duo/PRO Duo -korttipaikassa olevalta Memory Stick -kortilta tai kirjoitetaan sille. (Älä siirry Standby-tilaan tai katkaise tietokoneen virtaa, kun tämä merkkivalo palaa.) Kun merkkivalo ei pala, Memory Stick -kortti ei ole käytössä. |
| Vaiennus  | Palaa, kun ääni kytketään pois päältä. |
| Sisäinen MOTION EYE -kamera* | Palaa, kun sisäinen MOTION EYE -kamera on käytössä. |
| Optinen levyasema | Palaa, kun tietoja luetaan optiselta levyiltä tai kirjoitetaan sille. Kun merkkivalo ei pala, optinen levy ei ole käytössä. |
| Kiintolevy  | Palaa, kun tietoja luetaan kiintolevyasemalta tai kirjoitetaan kiintolevyasemalle. Älä siirry valmiustilaan tai katkaise tietokoneen virtaa, kun tämä merkkivalo palaa. |
| Num Lock  | Num Lk -näppäimellä voit ottaa numeronäppäimistön käyttöön. Toisella painalluksella voit poistaa numeronäppäimistön käytöstä. Kun merkkivalo ei pala, numeronäppäimistö ei ole käytössä. |
| Caps Lock  | Caps Lock -näppäimellä voit kirjoittaa isoja kirjaimia. Jos painat Shift -näppäintä, kun merkkivalo palaa, näppäilyt kirjaimet ovat pieniä kirjaimia. Toisella painalluksella voit poistaa toiminnon käytöstä. Näppäimet toimivat normaalisti, kun Caps Lock -merkkivalo ei pala. |
| Scroll Lock  | Scr Lk -näppäimellä voit muuttaa näytön selaustapaa. Normaali selaus on käytössä, kun Scroll Lock -merkkivalo ei pala. Scr Lk -näppäimen toiminnot ovat erilaisia käytettävän ohjelman mukaan, eikä näppäin toimi kaikissa ohjelmissa. |

| Merkkivalo | Toiminnot |
|---|--|
| Bluetooth  * | Palaa, kun WIRELESS -kytkin on ON -asennossa ja Bluetooth-tekniikka on käytössä. |
| WIRELESS LAN | Palaa, kun langaton lähiverkko on käytössä. |

* Vain joissakin malleissa.

Liittäminen virtalähteeseen

Voit käyttää tietokoneen virtalähteenä joko verkkolaitetta tai ladattavaa akkua.

Verkkolaitteen käyttäminen



Käytä tietokonetta ainoastaan mukana tulevan verkkolaitteen kautta.

Voit käyttää verkkolaitetta seuraavasti:

- 1 Kytke virtajohdon (1) toinen pää verkkolaitteeseen (3).
- 2 Kytke virtajohdon toinen pää pistorasiaan (2).
- 3 Kytke verkkolaitteeseen liitetty johto (3) tietokoneen DC IN -porttiin (4) tai lisävarusteena toimitettavaan laajennuspaikkatelakointiasemaan.

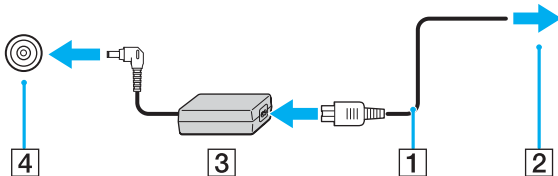

! DC IN -liittimen muoto vaihtelee verkkolaitteen mukaan.



Voit irrottaa tietokoneen verkkovirrasta kokonaan irrottamalla verkkolaitteen.

Varmista, että pistorasia on helposti käytettävässä paikassa.

Jos tietokonetta ei käytetä pitkään aikaan, aseta se lepotilaan. Lisätietoja on kohdassa **Lepotilan käyttö (sivu 117)**. Tämä virransäästötila nopeuttaa tietokoneen sammuttamista tai sen palauttamista toimintatilaan.

Akun käyttäminen

Tietokoneen mukana toimitettua akkua ei ole ladattu täyteen ostohetkellä.

Akun asentaminen

Voit asentaa akun seuraavasti

- 1 Sammuta tietokone ja sulje nestekidenäyttö.
- 2 Työnnä lukitusvipu (1) **UNLOCK**-asentoon.

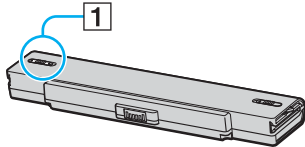

- 3 Työnnä akkua akkulokeroon, kunnes se napsahtaa paikalleen.

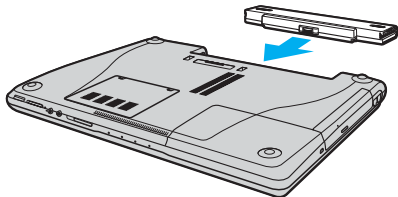

4 Lukitse akku tietokoneeseen työntämällä lukitusvipu (1) **LOCK**-asentoon.



Kun tietokone on liitetty verkkovirtaan ja akku on asennettuna, kone käyttää verkkovirtaa.



Kaikki akut eivät täytä Sonyn asettamia laatu- ja turvallisuusvaatimuksia. Turvallisuussyistä tämä kannettava tietokone toimii vain käytettäessä tätä mallia varten tarkoitettuja alkuperäisiä Sony-akkuja. Jos tietokoneeseen asetetaan jokin muu akku, se ei lataudu eikä tietokone toimi.

Akun lataaminen

Tietokoneen mukana toimitettua akkua ei ole ladattu täyteen ostohetkellä.

Voit ladata akun seuraavasti:

- 1 Asenna akku.
- 2 Kytke verkkolaite tietokoneeseen.
Tietokone lataa akun automaattisesti (akun merkkivalo vilkkuu kahden sarjoina toistuvien välähdyksien, kun akku latautuu).
Kun akun lataustaso on noin 85 prosenttia, akun merkkivalo sammuu.

| Akun merkkivalon tila | Merkitys |
|---|---------------------------------|
| Palaa | Tietokone käyttää akkuvirtaa. |
| Vilkkuu | Akun varaus on loppumassa. |
| Vilkkuu kahden sarjoina toistuvien välähdyksien | Akku latautuu. |
| Ei pala | Tietokone käyttää verkkovirtaa. |



Kun akun varaus on loppumassa, sekä akun että virran merkkivalot vilkkuvat.

Pidä akku asennettuna tietokoneeseen, kun kone on kytkettynä verkkovirtaan. Akun latautuminen jatkuu tietokoneen käytön aikana.

Jos akun varaus laskee 10 prosentin alapuolelle, lataa akku kytkemällä verkkolaite tai sammuta tietokone ja asenna siihen täyteen ladattu akku.

Tietokoneen mukana tuleva akku on litiumioniakku, jonka voi ladata uudelleen milloin tahansa. Osittain purkautuneen akun lataaminen ei vaikuta akun käyttöikään.

Akun merkkivalo palaa, kun akkua käytetään virtalähteenä. Kun akku on kulunut melkein loppuun, sekä akun että virran merkkivalot alkavat vilkkua.

Jotkin sovellusohjelmat ja oheislaitteet saattavat estää tietokoneen siirtymisen lepotilaan, vaikka akun varaus olisi kulunut melkein loppuun. Jotta vältät tietojen menettämisen akkuvirtaa käyttäessäsi, tallenna tiedot usein ja ota virranhallintatila, kuten Valmiustila tai Lepotila, käyttöön manuaalisesti. Jos akku kuluu tyhjäksi tietokoneen siirryttyä valmiustilaan, kaikki tallentamattomat tiedot menetetään. Paluu edeltävään työtilaan ei ole mahdollista. Jotta vältyt tietojen menettämiseltä, tallenna tiedot usein.

Kun tietokone on liitetty verkkovirtaan ja akku on asennettuna, kone käyttää verkkovirtaa.

Akun poistaminen

! Voit menettää tietoja, jos poistat akun, kun tietokone on päällä eikä verkkolaite ole kytkettynä tai kun tietokone on valmiustilassa.

Voit poistaa akun seuraavasti:

- 1 Sammuta tietokone ja sulje nestekidenäyttö.
- 2 Työnnä lukitusvipu (1) **UNLOCK**-asentoon.

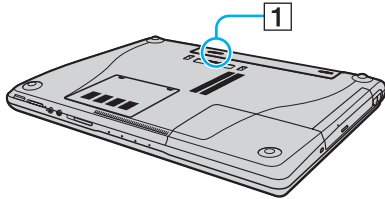

- 3 Työnnä vapautusvipua (2) ja vedä akkua pois päin tietokoneesta.

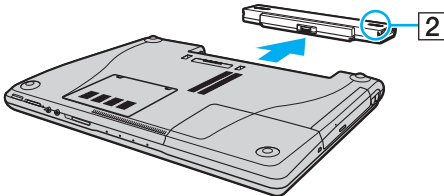

Tietokoneen sammuttaminen turvallisesti

Jotta vältät tallentamattomien tietojen menettämisen, sammuta tietokone asianmukaisesti seuraavalla tavalla:

Voit sammuttaa tietokoneen turvallisesti seuraavasti:

- 1 Sammuta kaikki tietokoneeseen kytketyt oheislaitteet.
- 2 Napsauta **Käynnistä**-painiketta ja valitse **Sammuta tietokone**. Näyttöön tulee **Tietokoneen sammuttaminen** -ikkuna.
- 3 Valitse **Sammuta**.
- 4 Vastaa kaikkiin asiakirjojen tallennuskehotuksiin tai muita käyttäjiä koskeviin kehotuksiin ja odota, kunnes tietokone sammuu automaattisesti.
Virran merkkivalo sammuu.

VAIO-tietokoneen käyttäminen

Kun olet lukenut painetun **Tekniset tiedot** -oppaan ohjeet ja toiminut niiden mukaan, voit aloittaa tietokoneen turvallisen käytön.

Lue tämä opas loppuun, jotta voit käyttää tietokonettasi mahdollisimman monipuolisesti.

- Näppäimistön käyttäminen ([sivu 33](#))
- Kosketuslevyn käyttäminen ([sivu 35](#))
- Erikoispainikkeiden käyttäminen ([sivu 36](#))
- Sisäisen MOTION EYE -kameran käyttäminen ([sivu 37](#))
- Optisen levyaseman käyttäminen ([sivu 38](#))
- PC-korttien käyttäminen ([sivu 48](#))
- ExpressCard/34-muistikorttien käyttäminen ([sivu 51](#))
- Memory Stick -muistikortin käyttäminen ([sivu 54](#))
- Muiden muistikorttien käyttäminen ([sivu 59](#))
- Internetin käyttäminen ([sivu 63](#))
- Langattoman lähiverkon (WLAN) käyttäminen ([sivu 64](#))
- Bluetooth-toimintojen käyttäminen ([sivu 74](#))

Näppäimistön käyttäminen



Näppäimistö on hyvin samanlainen kuin pöytätietokoneessa, mutta siinä on lisänäppäimiä mallikohtaisten toimintojen suorittamista varten.



VAIO-Linkin Web-sivustossa (www.vaio-link.com) on myös näppäimistön käyttöön liittyviä sanastotietoja.

Fn-näppäinyhdistelmät ja niihin liittyvät toiminnot



Jotkin toiminnot eivät ole käytettävissä, ennen kuin Windows on käynnistetty.

| Yhdistelmät/Ominaisuus | Toiminnot |
|--|--|
| Fn + ☼ (F5/F6): Kirkkauden säätö | Säätää nestekidenäytön kirkkautta. Voit lisätä kirkkautta painamalla Fn+F6 ja ↑ tai → tai pitämällä Fn+F6 painettuna. Voit vähentää kirkkautta painamalla Fn+F5 ja ↓ tai ← tai pitämällä Fn+F5 painettuna. |
| Fn +  /  (F7): Vaihtaminen ulkoiseen näyttöön | Näppäinyhdistelmällä siirrytään nestekidenäytöstä ulkoiseen laitteeseen (esimerkiksi erilliseen näyttöön) tai nestekidenäytön ja ulkoisen laitteen yhdistelmään. ! Kun tietokone on kiinnitetty laajennuspaikkatelakointiasemaan (lisävaruste), tällä pikanäppäimellä voi siirtyä nestekidenäytön ja telakointiasemaan kytkettyjen ulkoisten näyttöjen välillä. |

| Yhdistelmät/Ominaisuus | Toiminnot |
|--|--|
| Fn +  (F10): Zoomaus | <p>Suurentaa näytön näkymän tai palauttaa sen entiselleen muuttamalla näytön tarkkuutta.</p> <p> Vakionäkymän ja suurennettun näkymän oletustarkkuudet ovat seuraavat: Vakionäkymä: 1280 x 800 kuvapistettä Suurennettu näkymä: 1 024 x 600 kuvapistettä Suurennettu näkymä ei ole yhtä selkeä kuin vakionäkymä, koska sitä käytettäessä pienitarkkuuksinen näkymä näkyy suuritarkkuuksisessa nestekidenäytössä. Tämä näppäinyhdistelmä ei ole käytettävissä videon toiston aikana. Muista sulkea tällaiset ohjelmistot ennen kuin painat näppäinyhdistelmää. Tämä näppäinyhdistelmä ei ehkä toimi graafisten kuvien kanssa, koska se suurentaa näkymää muuttamalla tarkkuutta. Ohjelmistoikkunoiden sijainti ja koko saattavat muuttua, kun näkymää suurennetaan tai kun vakionäkymä palautetaan, koska tämän näppäinyhdistelmän painaminen muuttaa näytön tarkkuutta. Kun nestekidenäytön näkymä on suurennettuna, näkymän siirtäminen ulkoiseen näyttöön poistaa toiminnon käytöstä ja palauttaa vakionäkymän.</p> |
| Fn +  (F12): Lepotila | <p>Siirtää tietokoneen pienimmän virrankulutuksen tilaan. Kun käytät tätä komentoa, järjestelmän ja oheislaitteiden tilat kirjautuvat kiintolevylle ja järjestelmän virta katkeaa. Järjestelmä palautetaan alkuperäiseen tilaan kytkemällä virta päälle virtakytkimellä.</p> <p>Yksityiskohtaisia tietoja virranhallinnasta on kohdassa Virransäästötilojen käyttäminen (sivu 114).</p> |

Kosketuslevyn käyttäminen

Näppäimistö sisältää osoittimen kohdistuslaitteen, kosketuslevyn (1). Kosketuslevyn avulla voit osoittaa, valita, vetää ja selata kohteita.

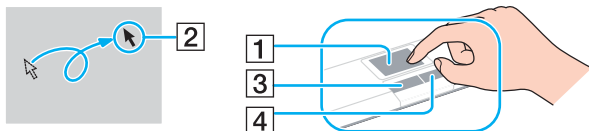





| Tehtävä | Kuvaus |
|-------------------------------------|---|
| Osoittaminen | Aseta osoitin (2) kohteen tai objektin päälle siirtämällä sormeasi kosketuslevyllä. |
| Napsauttaminen | Paina vasemmanpuoleista painiketta (3) kerran. |
| Kaksoisnapsauttaminen | Paina vasemmanpuoleista painiketta kaksi kertaa. |
| Hiiren kaksoispainikkeen painaminen | Paina oikeanpuoleista painiketta (4) kerran. Tämä toimenpide tuo useissa sovelluksissa esiin pikavalikon. |
| Vetäminen | Liikuta sormeaa kosketusalustalla ja pidä vasen painike painettuna. |
| Vierittäminen | Vieritä näyttöä pystysuunnassa liikuttamalla sormeasi kosketuslevyn oikeanpuoleista reunaa pitkin. Vieritä näyttöä vaakasuunnassa liikuttamalla sormeasi alareunaa pitkin (vieritystoimintoa voi käyttää ainoastaan sovelluksissa, jotka tukevat kosketuslevyn vieritysominaisuutta). |



Voit ottaa kosketusalustan käyttöön tai poistaa sen käytöstä sen mukaan, miten haluat käyttää hiirtä. Katso ohjeet **VAIO Control Centerin** käynnistämisestä kohdasta **Tietokoneen valmistelu käyttöön VAIO Control Center -ohjelmiston avulla (sivu 113)**. Kun ohjelmisto on käynnistynyt, valitse aihe osoitinlaitteella ja napsauta **Help**, jolloin saat tarkemmat ohjeet.

Erikoispainikkeiden käyttäminen

Tietokoneessasi on tietokoneen käyttöä helpottavia erikoispainikkeita.

| Erikoispainikkeiden käyttäminen | Toiminnot |
|--|---|
| S1/S2 -painikkeet   | Oletusarvon mukaan S1 -painikkeella tietokone siirtyy valmiustilaan ja S2 -painikkeella voi siirtyä nestekidenäytöstä ulkoiseen laitteeseen tai toisinpäin. Voit muuttaa näitä painikkeiden toimintoja S -painikkeen toimintojen muutoksen ikkunassa. Voit tuoda tämän ikkunan näyttöön painamalla painiketta ja pitämällä sitä painettuna tai käynnistämällä VAIO Control Center -toiminnon ja siirtymällä ikkunaan sen kautta. VAIO Control Centerin ohjetiedostossa on tietoja S -painiketoimintojen muuttamisesta. |
| Vaiennuspainike  | Kytkee äänen päälle ja pois päältä. |
| VOL -painikkeet  VOL  (Lisäys ja vähennys) | Pienentävät ja suurentavat äänenvoimakkuutta. |

Sisäisen MOTION EYE -kameran käyttäminen

Tietokoneeseen on ehkä asennettu kiinteä MOTION EYE -kamera. Katso **Tekniset tiedot** -oppaasta, onko tietokoneessasi kiinteä MOTION EYE -kamera.

Sisäinen MOTION EYE -kamera mahdollistaa vuorovaikutteisten pikaviestintäohjelmien, kuten **Windows Messenger** -ohjelman ja **Windows MovieMaker** -ohjelman, täydentämisen videotoinnoina.

Sisäinen MOTION EYE -kamera aktivoituu, kun tietokone kytketään päälle. Näin tietokone on aina valmis videoneuvotteluun näitä ohjelmistoja käytettäessä.

Ota huomioon, että vuorovaikutteisen pikaviestintäohjelmiston tai video-ohjelmiston käynnistäminen tai lopettaminen ei ota MOTION EYE -kameraa käyttöön tai poista sitä käytöstä. Varmista ennen ohjelmiston käyttämistä, että kamera on käytössä.



Sisäistä MOTION EYE -kameraa ei voi jakaa usean sovelluksen käyttöön samanaikaisesti. Jos jokin muu sovellus käyttää kameraa, lopeta sovellus ennen sisäisen MOTION EYE -kameran käyttämistä.



Sovellusikkunassa voi esiintyä häiriöitä, esimerkiksi vaakajuovia, jos kohde liikkuu nopeasti. Tämä on normaalia, ei merkki toimintahäiriöstä.

Optisen levyaseman käyttäminen

VAIO-tietokoneessa on optinen levyasema.

Voit asettaa levyn asemaan seuraavasti:

- 1 Käytä laajennuspaikkateloaseman mukana toimitettua verkkolaitetta.
- 2 Avaa levyasema painamalla poistopainiketta (1).
Levykelkka liukuu ulos.
- 3 Aseta levy kelkan keskelle etikettipuoli ylöspäin ja paina levyä varovasti, kunnes se napsahtaa paikalleen.

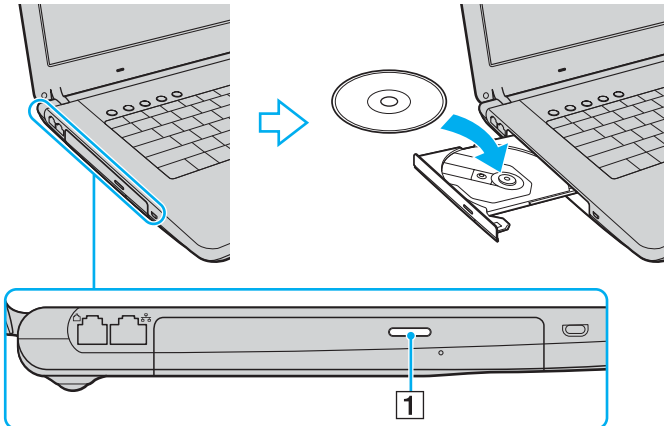

4 Sulje levykelkka työntämällä sitä kevyesti.

! Älä poista optista levyä, kun tietokone on virransäästötilassa (valmiustilassa tai lepotilassa). Muuten tietokone voi toimia virheellisesti.



Jos aiot käyttää ulkoista optista levyasemaa, kytke levyasema, ennen kuin käynnistät etukäteen asennetun CD/DVD-ohjelman.

CD- ja DVD-levyjen lukeminen ja kirjoittaminen

Mallin mukaan tietokone toistaa sekä tallentaa CD- ja DVD-levyjä. Tarkista laitteen teknisistä tiedoista, millainen optinen levyasema tietokoneeseen on asennettu. Voit katsoa seuraavasta taulukosta, mitä tallennusvälineitä optinen levyasema tukee.

| Optinen levyasema | Toistaa | Tallentaa |
|---------------------|--|---|
| DVD-ROM-asema | DVD- ja useimmat DVD-R-, DVD-RW-, DVD+R-, DVD+RW- ja DVD+R DL (Double Layer) -levyt | — |
| CD-RW/DVD-ROM-asema | CD-, CD-R-, CD-RW-, DVD-, useimmat DVD-R-, DVD-RW-, DVD+R-, DVD+R DL (Double Layer) -ja DVD+RW-levyt | CD-R- ja CD-RW-levyt |
| DVD±RW-asema | CD-, CD-R-, CD-RW-, DVD-, useimmat DVD-R-, DVD-RW-, DVD+R-, DVD+R DL (Double Layer) -ja DVD+RW-levyt | CD-R-, CD-RW-, DVD-R-, DVD-RW-, DVD+R-, DVD+R DL (Double Layer)- ja DVD+RW-levyt |
| DVD±RW/RAM | CD-, CD-R-, CD-RW-, DVD-, useimmat DVD-R-, DVD-RW-, DVD+R-, DVD+R DL (Double Layer) -ja DVD+RW-levyt sekä DVD-RAM-levyt* | CD-R-, CD-RW-, DVD-R-, DVD-RW-, DVD+R-, DVD+R DL (Double Layer)- ja DVD+RW- sekä DVD-RAM-levyt* |

* Vain joissakin malleissa.

! Tämä tuote pystyy toistamaan levyjä, jotka ovat Compact Disc Digital Audio -standardin mukaisia (CD-standardi). DualDisc on kaksipuolinen levy, joka tallentaa DVD-materiaalin levyn toiselle puolelle ja audiomateriaalin toiselle puolelle. Muista, että DualDisc-levyn audio-puolta (ei-DVD-puolta) ei ehkä voi toistaa tässä tuotteessa, koska levyn tämä puoli ei ole CD-standardin mukainen. Saatavana on monentyypisiä levyjä.

! Kun ostat tyhjiä levyjä käytettäviksi VAIO-tietokoneessa, tarkista levyn pakkauksesta, että levyn toisto- ja tallennusominaisuudet sopivat tietokoneen optiseen levyasemaan. Sony EI takaa VAIO CD -levyasemien yhteensopivuutta sellaisten levyjen kanssa, jotka eivät ole virallisen CD-standardin mukaisia (tai DVD-standardin mukaisia, kun käytetään DVD-asemia). EI-YHTEENSOPIVIEN LEVYJEN KÄYTTÄMINEN VOI VAURIOITTA A VAKAVASTI VAIO-TIETOKONETTA TAI AIHEUTTAA OHJELMISTO-ONGELMIA JA JÄRJESTELMÄN JUMIUTUMISEN. Saat tietoja levystandardeista tallennetun levyn julkaisijalta tai tyhjän levyn valmistajalta.



Tukee kirjoittamista DVD-RW-levyille, jotka ovat yhteensopivat DVD-RW-määrittelyn version 1.1/1.2 kanssa.

Tukee kirjoittamista DVD-R-levyille, jotka ovat yhteensopivat DVD-R-määrittelyn yleisen version 2.0/2.1 kanssa.

Tukee 8 cm:n levyn lukemista mutta ei kirjoittamista 8 cm:n levyille.

Kirjoittaminen DVD+R DL (Double Layer) -levyille on mahdollista vain, jos levyt tukevat DVD+R DL (Double Layer) -tallennusta.

Tietokoneen DVD±RW/RAM-levyasema ei tue DVD-RAM-lippaan käyttämistä. Käytä lippaattomia levyjä tai levyjä, joiden lippaan voi irrottaa.

DVD-RAM versio 1.0 -yhteensopiville yksipuolisille DVD-RAM-levyille (2,6 Gt) kirjoittamista ei tueta.

Tietojen tallentamiseen liittyviä huomautuksia

- Jotta levyllä olevat tiedot ovat luettavissa optisessa levyasemassa, istunto täytyy sulkea levyä poistettaessa. Tee tämä noudattamalla ohjelmiston mukana tulevia ohjeita.
- Käytä vain pyöreitä levyjä. Älä käytä muun (tähden, sydämen, kortin ja niin edelleen) muotoisia levyjä, koska ne saattavat vaurioittaa levyasemaa.
- Älä iske tai ravista tietokonetta, kun levyille kirjoitetaan tietoja.
- Poista näytönsäästäjä käytöstä ja lopeta virustorjuntaohjelma, ennen kuin kirjoitat tietoja levyille.
- Älä käytä muistiin jääviä apuohjelmia, kun kirjoitat tietoja levyille. Tämä voi aiheuttaa toimintahäiriön.
- Kun poltat levyjä sovellusohjelmalla, sulje kaikki muut sovellukset.
- Vältä koskettamasta levyn pintaa. Levyn pinnalla olevat sormenjäljet ja lika voivat aiheuttaa lukuvirheitä.
- Älä aseta tietokonetta virransäästötilaan, kun käytät esiasennettua ohjelmaa tai CD-levyn tallennusohjelmaa.
- Älä koskaan liimaa levyyn tarroja. Ne vaurioittavat levyä peruuttamattomasti.
- Käytä tietokonetta verkkolaitteen avulla tai varmista, että vähintään 50 prosenttia akun varauksesta on jäljellä.
- Jotkin DVD-soittimet ja tietokoneiden DVD-asemat eivät ehkä pysty toistamaan joidenkin mallien **VAIO Zone** -ohjelmalla luotuja DVD-levyjä.

DVD-levyjen toistamiseen liittyviä huomautuksia

Jotta voit toistaa DVD-levyjä mahdollisimman monipuolisesti, noudata seuraavia suosituksia.

- Voit toistaa DVD-levyjä käyttämällä optista levyasemaa ja DVD-toisto-ohjelmistoa, kuten **VAIO Zone-** tai **WinDVD-**ohjelmistoa. Katso tarkemmat tiedot ohjelman ohjetiedostosta.
- Sulje kaikki avoimet sovellukset, ennen kuin katselet DVD-elokuvaa.
- Älä käytä paikallismuistissa olevia apuohjelmia nopeuttamaan levyn käyttöä, kun toistat DVD-levyä. Muuten tietokone voi toimia virheellisesti.
- Poista näytönsäästäjä käytöstä ja lopeta virustorjuntaohjelma, ennen kuin toistat levyn.
- Jotkin 20- tai 24-bittisesti tallennetut levyt kohisevat toiston aikana. Jos tietokoneessa on liitettynä äänilaitteita, kohina saattaa aiheuttaa kuulovahinkoja tai vahingoittaa kaiuttimia. Pienennä äänenvoimakkuutta, kun toistat DVD-levyä.
- Älä vaihda virransäästötilaa, kun tietokone toistaa DVD-levyä.
- DVD:hen on merkitty aluekoodi, joka ilmaisee, millä alueella ja minkätyyppisellä laitteella levyn voi toistaa. Levyä ei voi toistaa tällä laitteella, jos DVD:llä tai sen pakkauksessa ei ole merkintää "2" (Eurooppa kuuluu alueeseen 2) tai "All" (kaikki) (DVD:n voi toistaa kaikkialla maailmassa).

!

Jos vaihdat DVD-levyn aluekoodin, kun **WinDVD**-ohjelmisto on ajossa, käynnistä ohjelmisto uudelleen tai poista levy ja aseta se uudelleen paikalleen, jotta uudet asetukset tulevat voimaan.

- Älä yritä muuttaa DVD-aseman aluekoodiasetuksia. Takuu ei kata DVD-aseman aluekoodiasetuksen muuttamisesta aiheutuvia ongelmia.
- Jos tietokoneessa on langaton lähiverkko, joka on käytössä, DVD-levyjen toistaminen saattaa aiheuttaa keskeytyksiä ääni- ja videotoistossa.
- Kun toistat DVD-levyä (video- tai äänilevyä) ja haluat irrottaa USB-laitteen (kuten USB-yhteensopivat kaiuttimet), pysäytä ensin DVD-toisto. USB-yhteensopivan laitteen irrottaminen DVD-toiston aikana voi aiheuttaa toimintahäiriön.

CD-levyjen toistaminen

Voit toistaa CD-äänilevyn seuraavasti:

- 1 Aseta levy optiseen levyasemaan.
- 2 Jos työpöydälle ei tule näkyviin ohjelmaa tai ikkunaa, kun asetat CD-äänilevyn levyasemaan, valitse **Käynnistä** ja **Kaikki ohjelmat**. Valitse sitten CD-ohjelma, kuten **SonicStage**.
Jos **Ääni-CD**-ikkuna avautuu, valitse siitä haluamasi vaihtoehto.

Tiedostojen kopioiminen CD-levylle

Selvitä tietokoneesi optisen aseman tyyppi **Tekniset tiedot** -oppaasta ja katso sitten kohdasta **CD- ja DVD-levyjen lukeminen ja kirjoittaminen (sivu 40)** tietoja tuetuista tallennusvälineistä.

Tiedostojen kopioiminen levyille

! Älä iske tai ravista tietokonetta, kun levyille kirjoitetaan tietoja.

- 1 Aseta levy optiseen levyasemaan.
Jos **CD-asema**-ikkuna tulee näkyviin, valitse vaihtoehto **Ei toimenpiteitä** ja **OK**.
- 2 Napsauta hiiren kakkospainikkeella **Käynnistä** ja valitse **Resurssienhallinta**.
- 3 Etsi kopioitavat tiedostot tai kansiot vasemmalla olevasta **Kansiot**-ruudusta, napsauta näitä tiedostoja tai kansioita hiiren kakkospainikkeella, valitse **Lähetä** ja napsauta tämän jälkeen optista levyasemaa*.
- 4 Sulje ikkuna.
- 5 Valitse **Käynnistä** ja **Oma tietokone**.
- 6 Napsauta kohdassa **Laitteet, joissa on siirrettävä tallennusväline** olevaa optisen levyaseman kuvaketta. Näkyviin tulee uusi ikkuna, jossa valitut kansiot näkyvät kohdassa **CD-levylle tallennettavat tiedostot**.
- 7 Valitse **CD-tallennustehtävät**-ruudussa vaihtoehto **Tallenna valitut tiedostot CD-levylle**.
- 8 Noudata **Ohjattu CD-levylle tallentaminen** -ohjelman ohjeita.

* Levyaseman kirjain vaihtelee järjestelmän laitteistokokoonpanon mukaan.

DVD-levyjen toistaminen

Voit toistaa DVD-levyn seuraavasti:

- 1 Sulje kaikki avoimet ohjelmat.
- 2 Aseta DVD-levy optiseen levyasemaan.
- 3 Valitse **Käynnistä** ja **Kaikki ohjelmat**.
- 4 Valitse DVD-levyn toistossa käytettävä ohjelma.

Tietoja ohjelman käyttämisestä on DVD-ohjelman mukana toimitetussa ohjeessa.

Tiedostojen kopioiminen DVD-levylle

DVD-levyn kirjoitustoiminto on käytettävissä vain joissakin malleissa. Selvitä tietokoneesi optisen aseman tyyppi **Tekniset tiedot** -oppaasta ja katso sitten kohdasta **CD- ja DVD-levyjen lukeminen ja kirjoittaminen (sivu 40)** tietoja tuetuista tallennusvälineistä.

Tiedostojen kopioiminen levyille

- 1 Kytke verkkolaite tietokoneeseen.
- 2 Aseta levy optiseen levyasemaan.
- 3 Valitse **Käynnistä** ja **Kaikki ohjelmat**.
- 4 Valitse haluamasi DVD-levyn toistossa käytettävä ohjelma alivalikosta.

Tietoja ohjelman käyttämisestä on DVD-ohjelman mukana toimitetussa ohjeessa.

PC-korttien käyttäminen

PC-korttien avulla voit kytkeä tietokoneeseen ulkoisia kannettavia laitteita.

PC-kortin asentaminen

! Jotkin PC-kortit tai niiden toiminnot eivät ehkä ole yhteensopivia tietokoneen kanssa.

Tietokonetta ei tarvitse sammuttaa ennen PC-kortin asentamista tai poistamista.

Voit asentaa PC-kortin seuraavasti:

- 1 Työnnä PC-kortin vapautuspainiketta, jolloin vapautuspainike ponnahtaa ulos.
- 2 Työnnä PC-kortin vapautuspainiketta toisen kerran, jolloin PC-korttipaikan suojus ponnahtaa ulos.
- 3 Tartu suojuksen varovasti ja vedä se ulos korttipaikasta.
- 4 Työnnä PC-kortti PC-korttipaikkaan siten, että etupuolen tarra osoittaa ylöspäin.
- 5 Paina PC-kortti varovasti korttipaikkaan.
Järjestelmä havaitsee PC-kortin automaattisesti.
Poista laite turvallisesti -kuvake tulee näkyviin tehtäväpalkkiin.

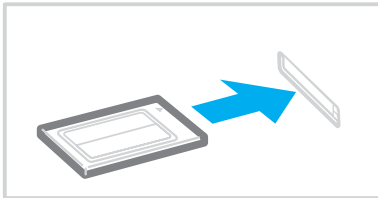



Kun et käytä PC-korttia, aseta PC-korttipaikan suojus korttipaikkaan suojaamaan sitä roskilta. Ennen kuin siirrät tietokonetta, pane PC-korttipaikan suojus korttipaikkaan.



Jotkin laitteet eivät ehkä toimi oikein, jos jatkuvasti siirryt valmiustilasta tai lepotilasta normaalitilaan. Siirtyminen normaalitilan ja valmius- tai lepotilojen väliillä saattaa liitetyn PC-kortin mukaan aiheuttaa sen, että järjestelmään kytkettyä laitetta ei tunnisteta. Korjaa ongelma käynnistämällä järjestelmä uudelleen. Uudelleenkäynnistys palauttaa tietokoneen alkuperäiseen tilaansa.

Kun kortti on tietokoneessa, tietokone ei ehkä siirry lepotilaan. Se saattaa siirtyä valmiustilaan. Kortti kannattaa poistaa, ennen kuin tietokone siirtyy lepotilaan.

Varmista, että käytät PC-kortin valmistajan uusinta ohjainta.

Järjestelmä -valintaikkunan **Laitehallinta**-välilehdessä näkyy !-merkki, poista ohjain ja asenna se uudelleen.

Älä aseta PC-korttia korttipaikkaan väkisin. Muuten saatat vaurioittaa liittimen nastoja. Jos PC-kortin asentaminen ei onnistu, tarkista, että olet asettamassa PC-korttia oikeansuuntaisesti. Katso lisää käyttöohjeita PC-kortin mukana toimitetusta käyttöoppaasta.

PC-kortin poistaminen

Kun tietokone on käynnissä, poista PC-kortti seuraavien ohjeiden mukaisesti. Jos korttia ei poisteta oikein, järjestelmäsi ei ehkä toimi enää oikein.

Voit poistaa PC-kortin seuraavasti:



Jos haluat poistaa PC-kortin, kun tietokoneen virta on katkaistu, ohita kohdat 1–6.

- 1 Kaksoisnapsauta tehtäväpalkin **Poista laite turvallisesti** -kuvaketta. Näkyviin tulee **Poista laite turvallisesti** -ikkuna.
- 2 Valitse laite, jonka haluat kytkeä irti.
- 3 Valitse **Pysäytä**. Näkyviin tulee **Pysäytä laite** -ikkuna.
- 4 Vahvista, että laitteen voi turvallisesti poistaa järjestelmästä.
- 5 Valitse **OK**. Näyttöön tulee ikkuna, jossa ilmoitetaan, että laitteen voi poistaa turvallisesti.
- 6 Valitse **Sulje**.
- 7 Työnnä PC-kortin vapautuspainiketta, jolloin vapautuspainike ponnahtaa ulos.
- 8 Työnnä PC-kortin vapautuspainiketta toisen kerran, jolloin PC-kortti ponnahtaa ulos.
- 9 Tartu korttiin varovasti ja vedä se ulos korttipaikasta.
- 10 Jos PC-kortin vapautuspainike on edelleen ulkona, työnnä se takaisin sisään.

ExpressCard/34-muistikortin käyttäminen

Tietokoneessa on ExpressCard™/34*-korttipaikka, jossa voi käyttää ExpressCard™/34*-muistikortteja (leveys 34 mm). Tämän korttipaikan avulla tietokoneeseen voi siirtää tietoja digitaalikameroista, videokameroista, musiikkisoittimista ja muista audio- ja videolaitteista sekä siirtää tietoja niihin.

* Näihin viitataan jäljempänä nimillä ExpressCard/34-muistikorttipaikka ja ExpressCard/34-muistikortti.

ExpressCard/34-muistikorttipaikassa voi muistikorttisovittimen avulla käyttää myös muita muistikortteja, esimerkiksi normaalikokoisia Memory Stick -muistikortteja. Katso kohdasta **Muiden muistikorttien käyttäminen (sivu 59)** ohjeet muistikorttisovittimen ja muiden muistikorttien käyttämisestä.

ExpressCard/34-muistikortin asentaminen korttipaikkaan

! Tietokoneen mukana on toimitettu ExpressCard/34-muistikorttipaikan suojus. Poista muistikorttipaikan suojus ennen ExpressCard/34-muistikorttipaikan ensimmäistä käyttökertaa.

Ole varovainen, kun asetat ExpressCard/34-muistikortin muistikorttipaikkaan ja poistat sen muistikorttipaikasta. Älä käytä voimaa työntäessäsi muistikorttia muistikorttipaikkaan tai poistaessasi sitä muistikorttipaikasta.



Tietokonetta ei tarvitse sammuttaa ennen ExpressCard/34-muistikortin asentamista tai poistamista.

ExpressCard/34-muistikortin asentaminen korttipaikkaan

- 1 Työnnä ExpressCard/34-muistikorttipaikan suojusta, jolloin se ponnahtaa ulos.
- 2 Tartu suojukseseen varovasti ja vedä se ulos korttipaikasta.
- 3 Pitele ExpressCard/34-muistikorttia siten, että nuoli osoittaa ylöspäin ja ExpressCard/34-korttipaikkaa kohti.

- 4 Työnnä ExpressCard/34-muistikorttia (1) varovasti korttipaikkaan, kunnes muistikortti napsahtaa paikalleen. Älä aseta korttia korttipaikkaan väkisin.

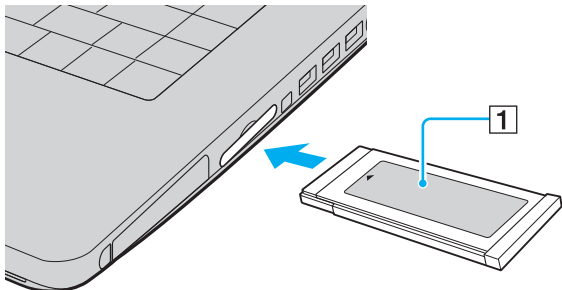

Jos muistikortti tai muistikorttisovitin ei mene helposti korttipaikkaan, poista se varovasti ja tarkista, että asetat korttia oikeinpäin.

Varmista, että käytät ExpressCard/34-kortin valmistajan uusinta ohjainta.

ExpressCard/34-muistikortin poistaminen

Kun tietokone on käynnissä, poista ExpressCard/34-muistikortti seuraavien ohjeiden mukaisesti. Jos korttia ei poisteta oikein, järjestelmäsi ei ehkä toimi enää oikein.

ExpressCard/34-muistikortin poistaminen



Jos haluat poistaa ExpressCard/34-muistikortin, kun tietokoneen virta on katkaistu, ohita kohdat 1–6.

- 1 Kaksoisnapsauta tehtäväpalkin **Poista laite turvallisesti** -kuvaketta.
Näkyviin tulee **Poista laite turvallisesti** -ikkuna.
- 2 Valitse laite, jonka haluat kytkeä irti.
- 3 Valitse **Pysäytä**.
Näkyviin tulee **Pysäytä laite** -ikkuna.
- 4 Vahvista, että laitteen voi turvallisesti poistaa järjestelmästä.
- 5 Valitse **OK**.
Näyttöön tulee ikkuna, jossa ilmoitetaan, että laitteen voi poistaa turvallisesti.
- 6 Valitse **Sulje**.
- 7 Työnnä ExpressCard/34-muistikorttia tietokonetta kohden, jolloin kortti ponnahtaa ulos.
- 8 Tartu ExpressCard/34-muistikorttiin varovasti ja vedä se ulos korttipaikasta.

Memory Stick -muistikortin käyttäminen

Tietokone tukee Memory Stick -muistikorttia. Memory Stick on pienikokoinen, kannettava ja monipuolinen laite, joka soveltuu erinomaisesti digitaalisten tietojen vaihtamiseen ja jakamiseen yhteensopivien tuotteiden, kuten digitaalikameroiden ja matkapuhelimien, välillä. Koska se on irrotettava, sitä voi käyttää ulkoisena tallennusvälineenä.

Katso painetusta **Tekniset tiedot** -oppaasta, mitkä Memory Stick -korttityypit ovat yhteensopivia tietokoneen mallin kanssa ja mitä mahdollisia rajoituksia niihin liittyy.

- Voit ostaa Memory Stick -muistikortteja Sony Style -Web-sivustosta (www.sonystyle-europe.com) tai paikalliselta Sony-jälleenmyyjältä.
- Yksityiskohtaiset tiedot VAIO-tietokoneiden yhteensopivuudesta Memory Stick -muistikorttien kanssa löydät Web-sivuilta osoitteesta www.vaio-link.com.

! Tietokoneesi on testattu ja todettu yhteensopivaksi kapasiteetiltaan enintään 4 Gt:n Sony Memory Stick -muistikorttien kanssa. Sony ei vastaa yhteensopivuudesta muiden Memory Stick -muistikorttien kanssa.

Memory Stick -muistikortin kirjoitussuojaus

Joissakin Memory Stick -muistikorteissa on tyhjennyksenestokytkin, jolla voidaan estää arvokkaiden tietojen tahaton poistaminen tai korvaaminen.

Voit ottaa kirjoitussuojauksen käyttöön tai poistaa sen käytöstä siirtämällä kytkintä vaaka- tai pystysuoraan* . Kun kirjoitussuojausta ei ole asetettu, Memory Stick -muistikortille voi tallentaa tietoja. Kun kirjoitussuojaus on asetettu, Memory Stick -muistikortilta voi lukea tietoja mutta kortille ei voi tallentaa tietoja.

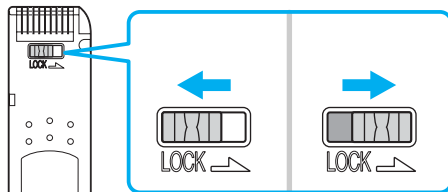

* Joissakin Memory Stick -korteissa ei ole tyhjennyksenestokytkintä.

Memory Stick -muistikortin asentaminen

Voit asentaa Memory Stick muistikortin tietokoneeseesi muutamalla eri tavalla:

- ❑ käyttämällä Memory Stick Duo/PRO Duo -muistikorttipaikkaa
Memory Stick -korttipaikka sopii pienille Memory Stick -muistikorteille: Memory Stick Duo- tai Memory Stick PRO Duo -muistikorteille.
- ❑ Voit käyttää PC-korttipaikkaa malleissa, joissa on tietokoneen mukana toimitettu PC-korttipaikan muistikorttisovitin. Voit asentaa vakiokokoisien Memory Stick -muistikortin ExpressCard/34-korttipaikkaan. Tätä varten tarvitset tietokoneen mukana toimitetun muistikorttisovittimen. Katso lisätiedot kohdista **ExpressCard/34-muistikorttien käyttäminen (sivu 51)** ja **Muiden muistikorttien käyttäminen (sivu 59)**.
- ❑ Voit asentaa vakiokokoisien Memory Stick -muistikortin käyttämällä PC-korttipaikkaa. Tätä varten tarvitset tietokoneen mukana toimitetun muistikorttisovittimen. Lisätietoja on kohdassa **PC-korttien käyttäminen (sivu 48)** ja **Muiden muistikorttien käyttäminen (sivu 59)**.

Voit asentaa Memory Stick -muistikortin Memory Stick Duo/PRO Duo -korttipaikkaan seuraavasti:

- 1 Aseta Memory Stick -muistikortti korttipaikkaan siten, että nuoli osoittaa ylöspäin ja Memory Stick -korttipaikkaa kohti.
- 2 Työnnä Memory Stick -muistikorttia varovasti korttipaikkaan, kunnes muistikortti napsahtaa paikalleen. Järjestelmä havaitsee Memory Stick -muistikortin automaattisesti. Kortti näkyy **Oma tietokone** -ikkunassa paikallisena levyasemana, jolla on oma kirjain tietokoneen asetusten mukaan.

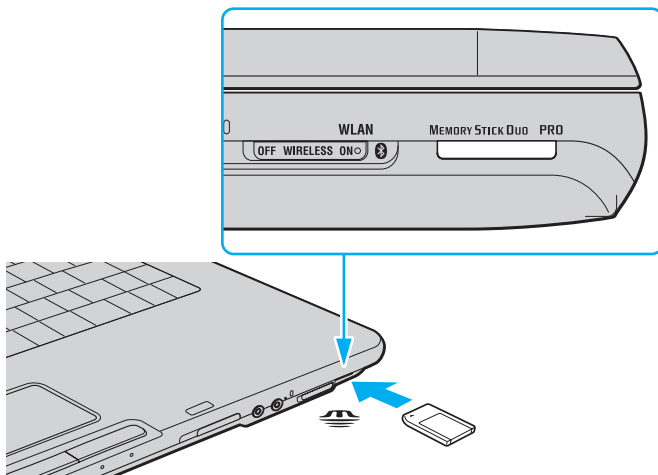

! Aseta Memory Stick -muistikortti korttipaikkaan siten, että nuoli osoittaa oikeaan suuntaan. Älä työnnä Memory Stick -muistikorttia korttipaikkaan väkisin, jotta et vahingoita tietokonetta tai Memory Stick -muistikorttia.

Aseta Memory Stick -korttipaikkaan enintään yksi Memory Stick -muistikortti. Muistikortin virheellinen asentaminen saattaa vahingoittaa tietokonetta.



Tietokone on Memory Stick Duo -yhteensopiva. Siinä on Memory Stick Duo/PRO Duo -muistikorttipaikka, joka on yhteensopiva vain Duo-kokoisen muistikortin kanssa. Lisätietoja Memory Stick Duo -muistikortista on Memory Stick -sivustossa osoitteessa <http://www.memorystick.com/en/>.

Memory Stick -muistikortin sisällön tarkistaminen

- 1 Napsauta **Käynnistä** ja sitten **Oma tietokone**. Näkyviin tulee **Oma tietokone** -ikkuna.
- 2 Kaksoisnapsauta Memory Stick -muistikortin kuvaketta.  Näkyviin tulee Memory Stick -muistikorttiin tallennettujen tiedostojen luettelo.

Memory Stick -muistikortin alustaminen

Käytä **Memory Stick Formatter** -ohjelmaa. Katso tarkemmat tiedot **Memory Stick Formatter** -ohjelman ohjetiedostosta.

Memory Stick -muistikortin poistaminen

Voit poistaa Memory Stick -muistikortin Memory Stick Duo/PRO Duo -korttipaikasta seuraavasti:

- 1 Tarkista, ettei Memory Stick -merkkivalo pala.
- 2 Työnnä Memory Stick -muistikorttia tietokonetta kohti. Memory Stick -muistikortti tulee ulos.
- 3 Vedä Memory Stick -muistikortti ulos korttipaikasta.



Poista Memory Stick -muistikortti varovasti, jotta se ei ponnahta ulos yllättäen.

Älä irrota Memory Stick -muistikorttia, kun Memory Stick -merkkivalo palaa. Muuten voit aiheuttaa tietojen menettämisen. Suurien tietomäärien lataaminen saattaa kestää kauan, joten varmista, että merkkivalo on sammunut, ennen kuin poistat muistikortin.

Muiden muistikorttien käyttäminen

Tietokoneen mukana on ehkä toimitettu ExpressCard/34-muistikorttipaikan tai PC-korttipaikan muistikorttisovitin, jonka avulla voidaan käyttää ExpressCard/34-muistikorttien lisäksi seuraavia muistikortteja:

- ❑ ExpressCard/34-muistikorttipaikan muistikorttisovitin
Vakiokokoinen Memory Stick ja Memory Stick PRO, Secure Digital (SD), Multi Media Card (MMC), xD-Picture Card

! Tietokone ei tue Memory Stick- ja Memory Stick PRO -muistikorttien MagicGate-ominaisuutta.

Tietokone ei tue SD-muistikortin tekijänoikeuden suojausominaisuutta eikä nopeaa tiedonsiirtoa.

Memory Stick PRO -muistikorttien osalta suositellaan ainoastaan Sony-muistikorttien käyttöä sovittimessa.

- ❑ PC-korttipaikan muistikorttisovitin
Vakiokokoinen Memory Stick ja Memory Stick PRO, Secure Digital (SD), Multi Media Card (MMC), Smart Media

! Tietokone ei tue Memory Stick- ja Memory Stick Pro -muistikorttien MagicGate-ominaisuutta eikä nopeaa tiedonsiirtoa.

Tietokone ei tue SD-muistikortin tekijänoikeuden suojausominaisuutta eikä Smart Median tunnusominaisuutta.

5.0 voltin Smart Media -kortti ei ole yhteensopiva.

Tietokoneen mukana toimitettu muistikorttisovitin ei tue muistikortteja, joiden kapasiteetti kaksi gigatavua tai enemmän.

Memory Stick Pro muistikorttien osalta suositellaan ainoastaan Sony-muistikorttien käyttöä sovittimessa.

Muistikortin asentaminen ExpressCard/34-muistikorttipaikan muistikorttisovittimeen ja poistaminen siitä.

Voit asentaa muistikortin seuraavasti:

- 1 Aseta haluamasi muistikortti (2) muistikorttisovittimeen (1).

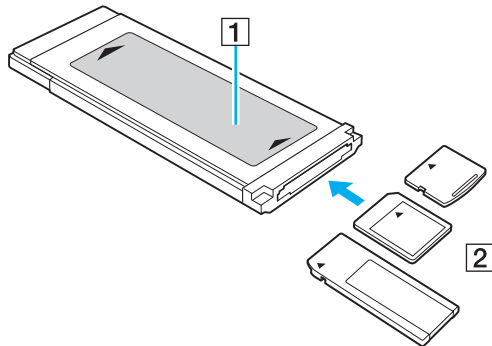

! Aseta muistikortti sovittimeen oikein päin. Muuten muistikorttisovitin voi vaurioitua.

- 2 Lisätietoja muistikorttisovittimen asettamisesta ExpressCard/34-muistikorttipaikkaan on kohdassa **ExpressCard/34-muistikortin asentaminen korttipaikkaan (sivu 51)**.

Voit poistaa muistikortin seuraavasti:

Lisätietoja muistikorttisovittimen poistamisesta ExpressCard/34-muistikorttipaikasta on kohdassa **ExpressCard/34-muistikortin poistaminen (sivu 53)**. Tartu tukevasti muistikortin esillä olevasta päästä ja vedä kortti varovasti ulos muistikorttisovittimesta.

Muistikortin asentaminen PC-korttipaikan muistikorttisovittimeen ja poistaminen siitä.

Voit asentaa muistikortin seuraavasti:

- 1 Asenna haluamasi muistikortti (2) muistikorttisovittimeen (1).

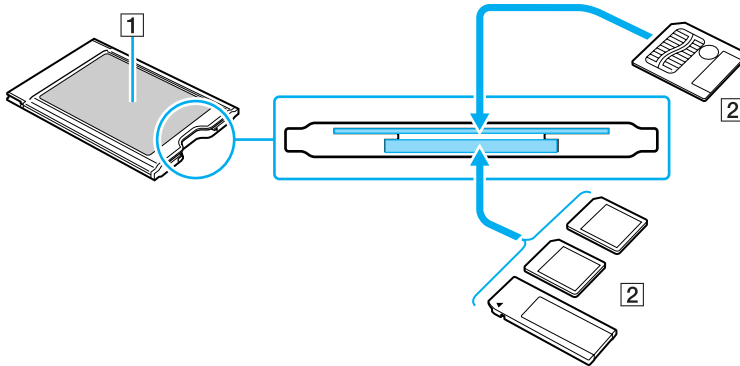

! Asenna muistikortti sovittimeen oikein päin. Muuten muistikorttisovitin voi vaurioitua.

Muistikorttisovittimessa on kaksi korttipaikkaa, jotka on suunniteltu määrityyille muistikorttityypeille. Varmista vahinkojen välttämiseksi, että asennat muistikortin sille määritettyyn korttipaikkaan. Muussa tapauksessa muistikortti voi juuttua sovittimeen ja muistikorttisovitin tai muistikortti voi vaurioitua.

Asenna kerrallaan enintään yksi muistikortti muistikorttisovittimeen.

- 2 Lisätietoja muistikorttisovittimen asentamisesta PC-korttipaikkaan on kohdassa **PC-kortin asentaminen**(sivu 48).

Voit poistaa muistikortin seuraavasti:

Lisätietoja muistikorttisovittimen poistamisesta PC-korttipaikasta on kohdassa **PC-kortin poistaminen** ([sivu 50](#)). Tartu tukevasti muistikortin esillä olevasta päästä ja vedä kortti varovasti ulos muistikorttisovittimesta.

Internetin käyttäminen

Puhelinverkko-yhteyden määrittäminen

Ennen kuin voit muodostaa yhteyden Internetiin, tietokone on liitettävä puhelinlinjaan puhelinkaapelilla (ei sisälly toimitukseen*). Kun olet asentanut kaapelin, olet valmis muodostamaan yhteyden Internetiin.

Voit kytkeä puhelinkaapelin seuraavasti:

- 1 Kytke puhelinkaapelin (1) toinen pää tietokoneessa olevaan modeemiporttiin .
- 2 Kytke toinen pää seinässä olevaan pistokkeeseen (2).

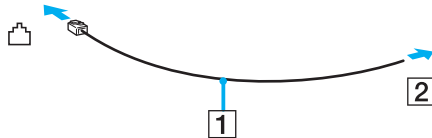

 Tietokone ei toimi jaetuissa linjoissa, sitä ei voi liittää kolikkopuhelimeen eikä se ehkä toimi moninkertaisissa puhelinlinjoissa eikä yksityisen puhelinvaihteen linjoissa. Jotkin edellä mainituista kytkennöistä saattavat aiheuttaa liiallista sähkövirtaa sekä sisäisen modeemin toimintahäiriöitä.

Jos liität jakorasian kautta tulevan puhelinjohdon, modeemi tai tietokoneeseen liitetty laite ei ehkä toimi asianmukaisesti.

Voit määrittää puhelinverkko-yhteyden seuraavasti:

- 1 Valitse **Käynnistä, Kaikki ohjelmat, Apuohjelmat, Tietoliikenneyhteydet ja Ohjattu verkko-yhteyden muodostaminen**.
Ohjattu verkko-yhteyden muodostaminen -ikkuna tulee näkyviin.
- 2 Valitse Seuraava. Jos **Sijaintitiedot**-ikkuna tulee näkyviin, noudata näytön ohjeita.
- 3 Valitse **Muodosta Internet-yhteys** -vaihtoehto, jos se ei vielä ole valittuna, ja valitse sitten **Seuraava**.
- 4 Noudata näytön ohjeita.

Langattoman lähiverkon (WLAN) käyttäminen

Sonyn langattoman lähiverkon (WLAN) ansiosta kaikki digitaalilaitteet, joissa on sisäänrakennettu WLAN-toiminto, voivat olla yhteydessä toisiinsa tehokkaan verkon kautta. Langattomassa lähiverkossa käyttäjä voi kytkeytyä paikalliseen lähiverkkoon langattoman (radio)yhteyden kautta. Verkkoyhteys ei siis edellytä kaapelien tai johtojen vetämistä.

Sonyn langaton lähiverkko tukee kaikkia tavallisia Ethernet-toimintoja sekä siirrettävyyttä ja verkkovierailuyhteyksiä (roaming). Näin pääset käyttämään Internet-, intranet- ja verkkoresursseissa olevia tietoja vaikka kokouksen aikana tai siirtyessäsi paikasta toiseen.

Voit olla yhteydessä pieneen määrään muita laitteita ilman liityntäpistettä (ad-hoc-yhteys). Voit myös käyttää liityntäpistettä, jolloin voit luoda koko infrastruktuuriverkon (infrastruktuurin).



Joissakin maissa langattomien lähiverkkojen tuotteiden käyttöä on rajoitettu paikallisilla säännöksillä (esimerkiksi rajoittamalla kanavien määrää). Lue **Regulations Guide** -opas huolellisesti ennen WLAN-toimintojen käyttöönottoa. Kanavien valintaa on kuvattu jäljempänä tässä käyttöoppaassa (katso **Langattoman lähiverkkokanavan valinta (sivu 72)**).

Langaton lähiverkko käyttää IEEE802.11a/b/g-standardia, jossa määritellään käytetty tekniikka. Standardi sisältää seuraavat salausmenetelmät: WiredEquivalent Privacy (WEP), joka on turvallisuusprotokolla, sekä WiFi Protected Access (WPA, IEEE:n ja Wi-Fi Alliancen yhdessä ehdottama WiFiProtected Access on standardiperustainen, molemminpuolisesti toimiva turvallisuuden parannus, joka parantaa tietosuojaa ja WiFi-verkkojen käyttöhallintaa. WPA on suunniteltu IEEE802.11i-yhteensopivaksi. Siinä käytetään tehostettua tietojen salausmenetelmää TKIP (Temporal Key Integrity Protocol) käyttäjien todennuksessa käytettävien 802.1X ja EAP (Extensible Authentication Protocol) -protokollien lisäksi). Tietojen salaus suojaa haavoittuvaa langatonta yhteyttä asiakkaiden ja liittymäpisteiden välillä. Lisäksi järjestelmässä on muita yleisiä lähiverkon yksityisyyden suojausmenetelmiä, kuten salanasuojaus, päästä päähän -salaus, näennäisverkot ja käyttöoikeuksien varmentaminen.

Langattomat lähiverkkolaitteet, jotka käyttävät IEEE802.11a-standardia, eivät voi olla yhteydessä IEEE802.11b- tai g-standardia käyttäviin laitteisiin, sillä standardit käyttävät eri taajuutta.

IEEE802.11b: Vakionopeus on 11 Mb/s, noin 30–100 kertaa nopeampi kuin vakiomodeemiyhteys.

IEEE802.11a/g: Vakionopeus on 54 Mb/s, noin viisi kertaa nopeampi kuin IEEE802.11b-standardia käyttävä langaton lähiverkkolaite.

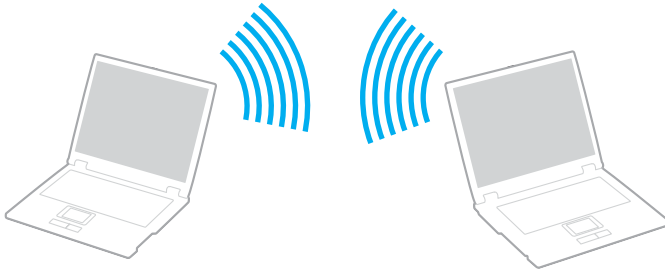

Tietoliikenne ilman liityntäpistettä (ad-hoc)

Ad-hoc-verkko on verkko, jossa paikallinen verkko luodaan ainoastaan langattomien laitteiden välille eikä muuta keskusohjausta tai liityntäpisteitä käytetä. Jokainen laite viestii suoraan verkon muiden laitteiden kanssa. Voit helposti määrittää ad-hoc-verkon kotonasi.



Voit muodostaa ad-hoc-tietoliikenneyhteyden seuraavasti:

- 1 Kytke päälle **WIRELESS-** tai **WIRELESS LAN** -kytkin.
WIRELESS LAN -merkkivalo syttyy.

Malleissa, joissa on Bluetooth-toiminnot^{*1}, **Wireless Device Switch** -ikkuna voidaan avata kaksoisnapsauttamalla tehtäväpalkin  ( / ) -kuvaketta. Valitse **Enable 2.4 GHz Wireless LAN** -valintaruutu ja sitten **OK**.
- 2 Valitse **Käynnistä** ja **Ohjauspaneeli**.
- 3 Valitse **Verkko-** ja **Internet-yhteydet**.
- 4 Valitse **Verkkoyhteydet**.
Näkyviin tulee **Verkkoyhteydet**-ikkuna.
- 5 Napsauta **Langaton verkkoyhteys** -kuvaketta hiiren kakkospainikkeella ja valitse **Ominaisuudet**.
Näyttöön tulee **Ominaisuudet: Langaton verkkoyhteys** -ikkuna.
- 6 Valitse **Langattomat verkot** -välilehti.
- 7 Napsauta **Lisää...**-painiketta.
Näyttöön tulee **Ominaisuudet: Langaton verkkoyhteys** -ikkuna.
- 8 Kirjoita verkkotunnus Verkkonimi (SSID)^{*2} -kohtaan.
Voit valita 32-merkkisen aakkosnumeerisen nimen.
- 9 Valitse avattavasta **Verkkotodennus**-luettelosta **Avaa**.
- 10 Valitse avattavasta **Tiedon salaus** -luettelosta **WEP**.
- 11 Poista valintanapin **Avain saadaan automaattisesti** valinta.
Joitakin tietoja tulee näkyviin.

- 12 Kirjoita Verkkoavain*².
Verkkoavaimen tulee koostua 5 tai 13 aakkosnumeerisesta merkistä tai 10 tai 26 heksadesimaalisesta*³ merkistä. Avain voi olla millainen tahansa.
- 13 Kirjoita täsmälleen sama verkkoavain uudelleen vahvistusta varten.
- 14 Valitse ruudun alaosassa oleva valintaruutu **Tämä on tietokoneiden välinen verkko - langattomia kytkentäkohtia ei käytetä**.
- 15 Valitse **OK**.
Antamasi verkkonimi tulee näkyviin **Ensisijaiset verkot** -ruutuun.
- 16 Valitse **Lisäasetukset**.
Lisäasetukset-ikkuna avautuu.
- 17 Valitse **Vain tietokoneiden väliset verkot** -valintaruutu.
- 18 Valitse **Sulje**.
- 19 Valitse **OK**.
Tietokone voi nyt olla yhteydessä toisiin tietokoneisiin.

*1 Katso painetusta **Tekniset tiedot** -oppaasta, tukeeko tietokonemallisi Bluetooth-käyttöä.

*2 Jos haluat olla yhteydessä kahteen tai useampaan tietokoneeseen, kaikki tietokoneet on määritettävä täsmälleen samalla tavalla. Tämä tarkoittaa, että sinun on annettava ensimmäisen määrittämäsi tietokoneen verkkonimi ja sama verkkoavain kaikille muille tietokoneille.

*3 Heksadesimaalinen: Numeroiden esitystapa, joka käyttää numeroita 0–9 tavanomaisessa merkityksessä sekä kirjaimia A–F (tai a–f), jotka edustavat heksadesimaalisia numeroita 10–15.



Ad-hoc-verkko ei tue WPA-suojausta.



Ranskassa laki sallii vain tietyt kanavat, kun langatonta lähiverkkoa käytetään ulkotiloissa. Katso tarkemmat tiedot **Regulations Guide** -oppaasta.

Voit purkaa ad-hoc-yhteyden seuraavasti:

- 1 Valitse **Käynnistä** ja **Ohjauspaneeli**.
- 2 Valitse **Verkko- ja Internet-yhteydet**.
- 3 Valitse **Verkkoyhteydet**.
Näkyviin tulee **Verkkoyhteydet**-ikkuna.
- 4 Kaksoisnapsauta oikeanpuoleisessa ruudussa **Lähiverkko tai nopea Internet-yhteys** -kohdan vaihtoehtoa **Langaton verkkoyhteys**.
- 5 Valitse **Ominaisuudet**.
Näyttöön tulee **Ominaisuudet: Langaton verkkoyhteys** -ikkuna.
- 6 Valitse **Langaton verkkoyhteys** -välilehden **Lisäasetukset**-vaihtoehto.
Lisäasetukset-ikkuna avautuu.
- 7 Valitse **Mikä tahansa verkko (ensisijaisesti käyttö piste)** ja napsauta sitten **Sulje**-painiketta.
- 8 Valitse **OK**.
- 9 Sulje **Verkkoyhteydet**-ikkuna.
- 10 Kytke **WIRELESS-** tai **WIRELESS LAN** -kytkin pois käytöstä.

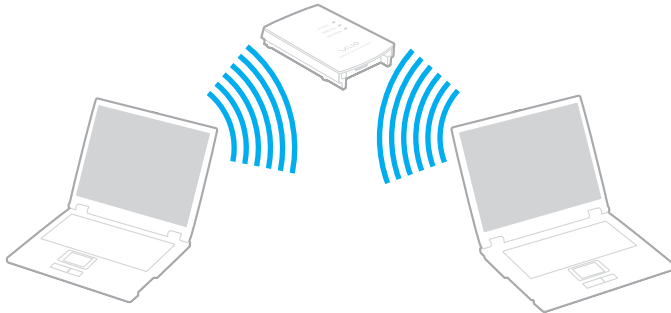

Viestintä Access Pointin kanssa (infrastruktuuri)

Infrastruktuuriverkko on verkko, joka laajentaa olemassa olevan paikallisen verkon langattomiin laitteisiin liityntäpisteen kautta, esimerkiksi Sony Access Pointin kautta. Liityntäpiste muodostaa sillan langattoman ja kiinteän lähiverkon välille ja toimii langattoman lähiverkon keskusohjaimena. Liityntäpiste koordinoi useiden langattomien laitteiden lähetykset ja vastaanoton tietyn alueen sisällä.



Voit muodostaa yhteyden langattomaan verkkoon seuraavasti:

- 1 Kytke päälle **WIRELESS-** tai **WIRELESS LAN** -kytkin.
WIRELESS LAN -merkkivalo syttyy.

Malleissa, joissa on Bluetooth-toiminnot*, **Wireless Device Switch** -ikkuna voidaan avata kaksoisnapsauttamalla tehtäväpalkin  ( / ) -kuvaketta. Valitse **Enable 2.4 GHz Wireless LAN** -valintaruutu ja sitten **OK**.
- 2 Valitse **Käynnistä** ja **Ohjauspaneeli**.
- 3 Valitse **Verkko-** ja **Internet-yhteydet**.
- 4 Valitse **Verkkoyhteydet**.
Näkyviin tulee **Verkkoyhteydet**-ikkuna.
- 5 Kaksoisnapsauta oikeanpuoleisessa ruudussa **Lähiverkko tai nopea Internet-yhteys** -kohdan vaihtoehtoa **Langaton verkkoyhteys**.
Näyttöön tulee **Langaton verkkoyhteys** -valintaikkuna.
- 6 Valitse verkko, jota haluat käyttää.
- 7 Kirjoita verkkoavain.
- 8 Valitse **Yhdistä**.
Yhteys on määritetty 30 sekunnin jälkeen.

* Katso **Tekniset tiedot** -oppaasta, tukeeko tietokone mallisi Bluetooth-käyttöä.

Lisätietoja liityntäpisteen määrittämisestä on liityntäpisteen mukana toimitetuissa julkaisuissa.



WPA-avaimessa on oltava vähintään kahdeksan merkkiä.

Langattoman lähiverkkokanavan valinta

802.11a/b/g-standardissa voidaan käyttää kanavia 1–13.

(a) Liityntäpisteen kanssa (infrastruktuuriverkko)

- Kanavana käytetään liityntäpisteen valitsemaa kanavaa.

! Tietoja liityntäpisteen käyttämästä kanavasta on liityntäpisteen käyttöoppaassa.

(b) Ilman liityntäpistettä (ad-hoc-verkko)

- Kanava 11 valitaan, jos VAIO-tietokone aloittaa langattoman yhteyden.

! Ranskassa laki sallii vain tietyt kanavat, kun langatonta lähiverkkoa käytetään ulkotiloissa. Katso tarkemmat tiedot **Regulations Guide** -oppaasta.

- Jos langaton vertaislähiverkkolaite aloittaa langattoman yhteyden, yhteydessä käytetään langattoman vertaislähiverkkolaitteen valitsemaa kanavaa.



Myös muut laitteet käyttävät langattoman lähiverkon kanssa yhteensopivien laitteiden käyttämää 2,4 GHz:n taajuutta. Vaikka langattomissa lähiverkkolaitteissa käytetään muiden samaa taajuutta käyttävien laitteiden häiriöitä vähentäviä tekniikoita, nämä häiriöt voivat heikentää viestintänopeutta, supistaa viestintäpeittoa tai katkaista langattoman yhteyden.

Viestintänopeus riippuu viestintälaitteiden välisestä etäisyydestä, laitteiden välissä olevista esteistä, laitteiden asetuksista, radio-oloista ja käytettävästä ohjelmasta. Lisäksi viestintäyhteys voi katketa radio-olojen vuoksi.

Viestintäpeitto määräytyy viestintälaitteiden välisen todellisen etäisyyden, laitteiden välissä olevien esteiden, radio-olojen, ympäröivän tilan (seinät ja seinämateriaalit mukaan lukien) sekä käytettävän ohjelman mukaan.

Radiohäiriöiden vuoksi IEEE802.11b- ja IEEE802.11g-tuotteiden kytkeminen samaan langattomaan verkkoon voi heikentää viestintänopeutta. IEEE802.11g-tuotteet on suunniteltu alentamaan viestintänopeutta, jotta viestintä IEEE802.11b-tuotteiden kanssa olisi varmistettu. Jos viestintänopeus on odotettua pienempi, liittytapisteen langattoman kanavan vaihtaminen saattaa lisätä viestintänopeutta.





Ranskassa laki sallii vain tietyt kanavat, kun langatonta lähiverkkoa käytetään ulkotiloissa. Katso tarkemmat tiedot **Regulations Guide** -oppaasta.

Bluetooth-toimintojen käyttäminen

Bluetooth-toiminnot ovat käytettävissä vain joissakin malleissa. Katso **Tekniset tiedot** -oppaasta, tukeeko tietokonemallisi Bluetooth-käyttöä.

Voit muodostaa langattoman yhteyden tietokoneen ja toisen Bluetooth-laitteen, kuten toisen tietokoneen tai matkapuhelimen, välille ilman kaapeleita. Voit siirtää tietoja näiden laitteiden välillä ilman kaapeleita jopa 10 metrin etäisyydellä esteettömässä tilassa.

Voit muodostaa yhteyden Bluetooth-laitteeseen seuraavasti:

- 1 Käännä **WIRELESS**-kytkin päälle.
- 2 Kaksoisnapsauta tehtäväpalkin  ( / ) -kuvaketta, jolloin näkyviin tulee **Wireless Device Switch** -ikkuna.
- 3 Valitse **Enable Bluetooth Device** -vaihtoehto.
- 4 Valitse **OK**.

Bluetooth-toimintojen käyttöön liittyviä huomautuksia

- Tiedonsiirtonopeus vaihtelee seuraavien tekijöiden mukaan:
 - laitteiden välissä olevat seinät ja muut esteet
 - laitteiden välinen etäisyys
 - seinien materiaali
 - mikroaaltojen ja langattomien puhelimien läheisyys
 - radiotaajuushäiriöt ja muut ympäristöolosuhteet
 - laitekoonpano
 - sovellusohjelmien tyyppi
 - käyttöjärjestelmän tyyppi
 - langattoman lähiverkkotoiminnon ja Bluetooth-toimintojen samanaikainen käyttö tietokoneessa
 - siirrettävän tiedoston koko.
- Bluetooth-standardin rajoitusten ja ympäristöstä aiheutuvien sähkömagneettisten häiriöiden vuoksi tiedostot saattavat vioittua jatkuvan tiedonsiirron aikana.
- Kaikki Bluetooth-laitteet täytyy sertifioida, jotta voidaan varmistaa, että ne täyttävät kyseisen standardin vaatimukset. Yksittäisten laitteiden suorituskyky, ohjeavtot ja toimintatavat voivat kuitenkin vaihdella, vaikka ne täyttäisivätkin standardin vaatimukset. Tietojen vaihtaminen ei ole ehkä mahdollista kaikissa tilanteissa.

- ❑ Monet eri laitteet käyttävät samaa 2,4 GHz:n taajuutta kuin Bluetooth- ja LAN-laitteet. Bluetooth-laitteissa käytetään tekniikkaa, joka minimoii muista samasta aallonpituutta käyttävistä laitteista peräisin olevat häiriöt. Tiedonsiirtonopeus ja -etäisyys saattavat olla vakioarvoja huonompia. Muiden laitteiden aiheuttamat häiriöt voivat myös pysäyttää tiedonsiirron kokonaan. Älä käytä samanaikaisesti Bluetooth-toimintoa ja 2,4 GHz:n taajuutta käyttäviä langattomia viestintävälineitä, kuten langatonta lähiverkko-PC-korttia.



Lue **Regulations Guide**, ennen kuin käytät Bluetooth-toimintoja.

- ❑ Muiden laitteiden tai muiden valmistajien käyttämien ohjelmistoversioiden mukaan Bluetooth-toiminto ei ehkä toimi.

Bluetooth-turvallisuus

Langattomaan Bluetooth-tekniikkaan sisältyy todennustoitinto, jonka avulla voit varmistaa, kenen kanssa olet yhteydessä. Todennustoitinnon avulla voit estää nimettömiä Bluetooth-laitteita ottamasta yhteyttä tietokoneeseesi.

Kun kaksi Bluetooth-laitetta ovat yhteydessä toisiinsa ensimmäisen kerran, kummallekin rekisteröitävälle laitteelle on määritettävä yhteinen Passkey (todennusta varten tarvittava salasana). Kun laite on rekisteröity, Passkey-tunnusta ei tarvitse enää antaa uudelleen.



Voit käyttää joka kerta eri salasanaa, mutta sen on oltava sama kummassakin päässä.

Joillekin laitteille, kuten hiirelle, ei voi antaa salasanaa.

Viestintä toisen Bluetooth-laitteen kanssa

Voit muodostaa yhteyden tietokoneesi ja toisen Bluetooth-laitteen, kuten toisen tietokoneen, matkapuhelimen, PDA-laitteen, kuulokkeiden, hiiren tai, digitaalikameran välille ilman kaapeleita.

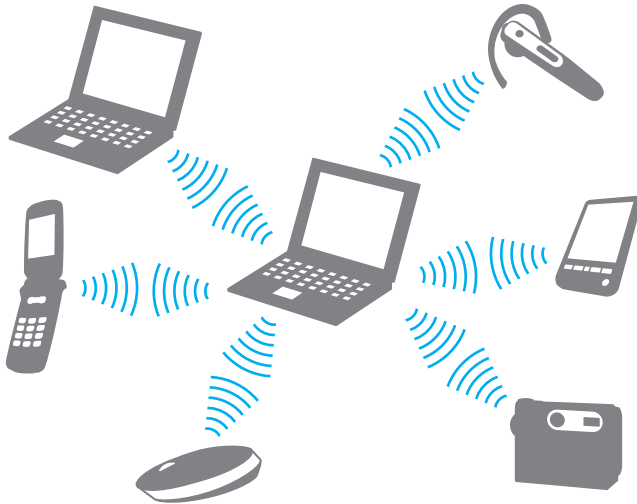

Voit olla yhteydessä toiseen Bluetooth-laitteeseen seuraavasti:

Viestintä toisen Bluetooth-laitteen kanssa edellyttää Bluetooth-toiminnon asetusten määrittämistä. Tietoja Bluetooth-toiminnon asetusten määrittämisestä ja käytöstä on Bluetooth-apuohjelman ohjetiedostossa.

Ohjetiedoston tarkasteleminen

1 Napsauta hiiren kakkospainikkeella tehtäväpalkin Bluetooth-kuvaketta  ja valitse valikosta **Ohje**.

Bluetooth-yhteyden katkaiseminen

Bluetooth-yhteys katkaistaan asettamalla **WIRELESS**-kytkin off-asentoon. Bluetooth-merkkivalo sammuu.

Bluetooth-kuulokemikrofonin käyttäminen

Lisävarusteena on saatavana Bluetooth-kuulokemikrofoni. Se on kätevä esimerkiksi käytettäessä Internet-videoneuvotteluissa vuorovaikutteista viestintäohjelmistoa, kuten **Windows Messengeria**. Yksityiskohtaisia lisätietoja Bluetooth-kuulokemikrofonista on sen mukana toimitetussa käyttöoppaassa.

Kuulokemikrofonin kytkeminen tietokoneeseen

- 1 Kytke Bluetooth-kuulokemikrofoni päälle painamalla sen virtapainiketta ja pitämällä sitä painettuna vähintään viiden sekunnin ajan.
- 2 Paina äänenvoimakkuuspainikkeita ja pidä niitä painettuina, kunnes merkkivalo alkaa vilkkua punaisena.
- 3 Napsauta hiiren kakkospainikkeella tehtäväpalkin Bluetooth-kuvaketta  ja valitse valikosta **Bluetooth-asetukset** (Bluetooth Settings).
Bluetooth Settings -ikkuna tulee näkyviin ja **Add New Connection Wizard** käynnistyy automaattisesti.
- 4 Jos **Add New Connection Wizard** -ikkuna ei tule näyttöön, valitse **New Connection**.
Add New Connection Wizard -ikkuna tulee näyttöön.
- 5 Valitse **Express Mode [Recommended]** ja valitse sitten **Seuraava**.
Ohjattu toiminto etsii toiminta-alueella olevia Bluetooth-laitteita ja luettelee löydetyt laitteet.
- 6 Valitse **HBH-608** ja valitse sitten **Seuraava**.
Bluetooth Manager-Bluetooth Security -ikkuna tulee näyttöön, kun yhteys on muodostettu.
- 7 Anna **Bluetooth Passkey (PIN)** -kohtaan 0000 ja valitse sitten **OK**.
- 8 Paina kuulokemikrofonin virtapainiketta.
- 9 Valitse **Valmis**.
Bluetooth Settings -ikkunaan tulee kuulokemikrofonikuvake.
- 10 Napsauta kuulokemikrofonikuvaketta ja paina sitten kuulokemikrofonin virtapainiketta.
Tietokoneen pitäisi nyt olla valmis viestimään Bluetooth-kuulokemikrofonin kanssa.

Kuulokemikrofonin irrottaminen tietokoneesta

- 1 Napsauta hiiren kakkospainikkeella tehtävöpalkin Bluetooth-kuvaketta  ja valitse valikosta **Bluetooth-asetukset** (Bluetooth Settings).
Bluetooth Settings -ikkuna avautuu.
- 2 Valitse **Bluetooth**-valikosta **Disconnect**.
- 3 Valitse **Kyllä**.

Oheislaitteiden käyttäminen

Voit lisätä tietokoneeseen toimintoja siinä olevien porttien avulla.

- Laajennuspaikkatelakointiaseman kytkeminen (sivu 82)**
- Ulkoisten kaiuttimien kytkeminen (sivu 91)**
- Ulkoisen näytön kytkeminen (sivu 92)**
- Näyttötilojen valitseminen (sivu 98)**
- Multiple Monitors -toiminnon käyttäminen (sivu 99)**
- Ulkoisen mikrofonin kytkeminen (sivu 101)**
- Universal Serial Bus (USB) -laitteiden kytkeminen (sivu 102)**
- Tulostimen kytkeminen (sivu 105)**
- i.LINK-laitteen kytkeminen (sivu 106)**
- Lähiverkkoyhteyden muodostaminen (sivu 108)**

Laajennuspaikkatelakointiaseman kytkeminen

Käyttämällä laajennuspaikkatelakointiasemaa voit kytkeä tietokoneeseen muita oheislaitteita, kuten tulostimen tai ulkoisen näytön.

Laajennuspaikkatelakointiasema ei sisälly tietokoneen toimitukseen, vaan se pitää hankkia erikseen.

Laajennuspaikkakotelointiaseman portit

Taustapuoli

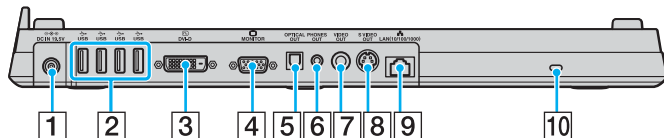

- 1 **DC IN** -portti (sivu 24)
- 2 Hi-Speed USB (USB 2.0) -portit^{*1} (sivu 102)
- 3 **DVI-D**-portti^{*2} (sivu 93)
- 4 **Näyttöportti** (VGA) (sivu 93)
- 5 **OPTICAL OUT** -portti (taajuus 96 kHz/48 kHz/44 kHz/
muuttuva)
Tähän porttiin voi liittää digitaalisia laitteita, esimerkiksi
AV-vahvistimen.
- 6 **PHONES OUT** -liitin^{*3} (sivu 91)
- 7 **VIDEO OUT** -portti (sivu 96)
- 8 **S VIDEO OUT** -portti (sivu 96)
- 9 Verkkoportti (Ethernet) (1000BASE-T / 100BASE-TX /
10BASE-TX) (sivu 108)
- 10 Suojausliitântä

^{*1} Suuren, täyden ja pienen nopeuden tuki.

^{*2} Käytössä vain silloin, kun liitettyä on NVIDIA-näytönohjaimella varustettu malli.

^{*3} Jäljempänä kuulokeliitin.

Etupuoli/vasen

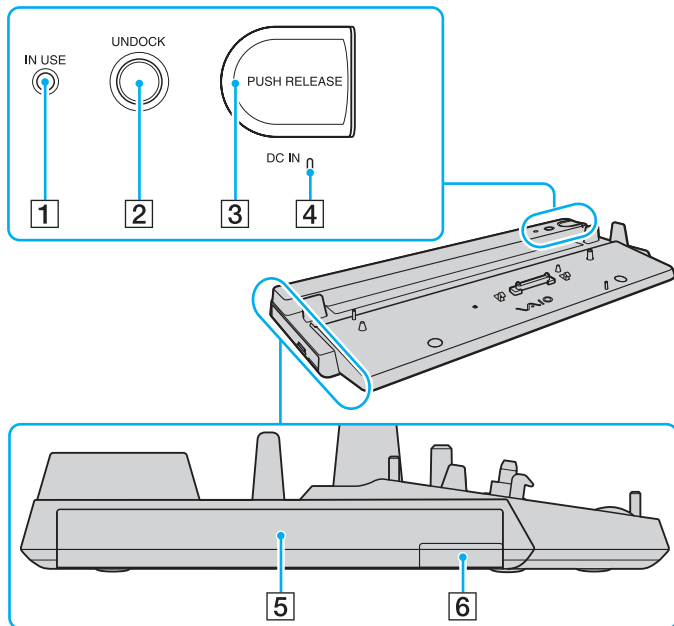

1 **IN USE** -merkkivalo (sivu 88)

2 **UNDOCK**-painike (sivu 88)

3 **PUSH RELEASE** -painike (sivu 88)

4 **DC IN** -merkkivalo

Palaa, kun laajennuspaikkatelakointiaseman virta on kytketty.

5 Laajennuspaikka*

6 Laajennusyksikön poistopainike*

* Katso laajennuspaikkatelakointiaseman mukana toimitettua käyttöopasta.

! Laajennuspaikkatelakointiaseman virransyötössä voidaan käyttää vain sen mukana toimitettua verkkolaitetta. Älä irrota verkkolaitetta laajennuspaikkatelakointiasemasta tai pistorasiasta laajennuspaikkatelakointiaseman käytön aikana, jotta et vahingoittaisi tietoja tai aiheuttaisi laitteiston toimintahäiriötä.

Tietokoneen kytkeminen laajennuspaikkatelakointiasemaan

! Älä liitä tietokonetta laajennuspaikkatelakointiasemaan, jos tietokoneen akku ei ole paikallaan.

Laajennuspaikkatelakointiasemassa on sovitin, jonka avulla sitä voi käyttää muiden VAIO-mallien kanssa. Tietoja sovittimesta on telakointiaseman mukana toimitetussa käyttöoppaassa. Sovitinta ei tarvita käyttöön tämän mallin kanssa.

Voit liittää tietokoneen laajennuspaikkatelakointiasemaan seuraavasti:

- 1 Irrota kaikki oheislaitteet tietokoneesta.
- 2 Kytke virtajohto (1) verkkolaitteeseen (2) ja pistorasiaan.
- 3 Kytke verkkolaitteeseen (2) liitetty kaapeli laajennuspaikkatelakointiaseman (4) DC IN -porttiin (3).

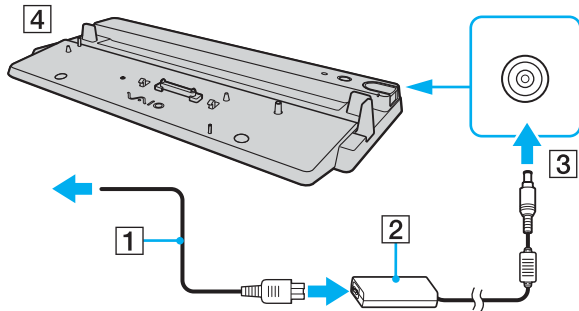

- 4 Vedä tietokoneen pohjassa oleva laajennuspaikkatelakointiaseman liittimen suojuks auki.

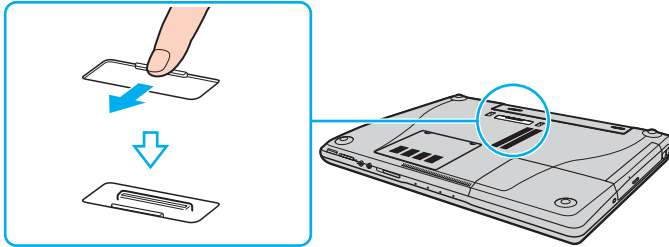

- 5 Aseta tietokone laajennuspaikkatelakointiasemaan. Aseta nestekidenäytön takana olevat nuolet ja laajennuspaikkatelakointiaseman nuolet vastakkain niin, että tietokoneen takana oleva liitin on telakointiaseman liittimen kohdalla.

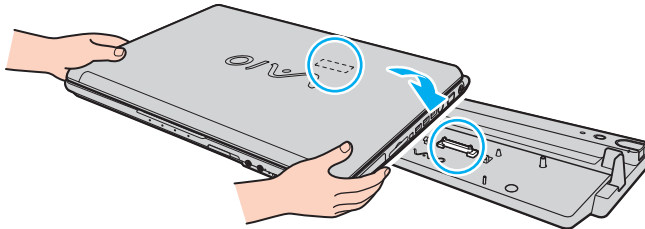

- 6 Paina varovasti tietokonetta alaspäin, kunnes se napsahtaa paikalleen.

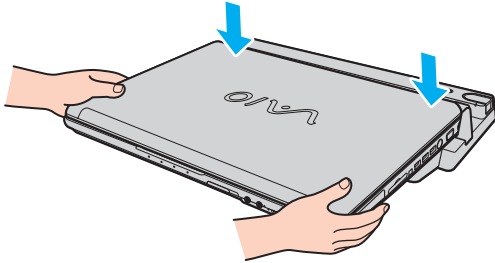

- 7 Käytä laajennuspaikkatelakointiaseman mukana toimitettua verkkolaitetta.

! Älä siirrä tietokonetta sen ollessa liitettyinä laajennuspaikkatelakointiasemaan.

Muussa tapauksessa laajennuspaikkatelakointiasema voi irrota ja se sekä tietokone voivat vahingoittua.

Tietokoneen irrottaminen laajennuspaikkatelakointiasemasta

!
Katkaise tietokoneen virta, ennen kuin irrotat koneen laajennuspaikkatelakointiasemasta, jotta et menetä tallentamattomia tietoja.

Varmista ennen tietokoneen irrottamista, että laajennuspaikkatelakointiasemaan kytketyt laitteet eivät ole käytössä.

Älä irrota tietokonetta laajennuspaikkatelakointiasemasta, kun **IN USE** -merkkivalo palaa. Jos tietokone irrotetaan **IN USE** -merkkivalon palaessa, tallentamattomat tiedot voivat kadota tai tietokone voi vioittua.

Kun akun varaus on loppumassa, tietokoneen irrottaminen laajennuspaikkatelakointiasemasta voi aiheuttaa tallentamattomien tietojen katoamisen. Älä irrota tietokonetta laajennuspaikkatelakointiasemasta videon toistamisen aikana.

Varmista ennen tietokoneen irrotusta, että toisto-ohjelmisto on lopetettu. Voit irrottaa tietokoneen laajennuspaikkatelakointiasemasta seuraavasti:

Sammuta tietokone ja siihen kytketyt oheislaitteet.

1 Paina **UNDOCK**-painiketta.

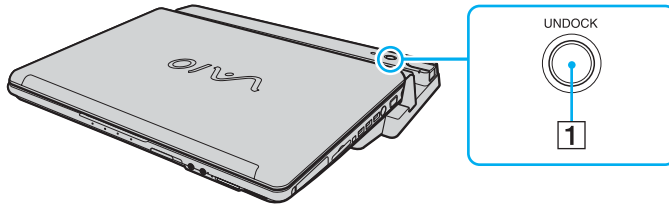

Jos **IN USE** -merkkivalo ei pala, **UNDOCK**-painiketta ei tarvitse painaa.

Jos **UNDOCK**-painiketta painetaan tietokoneen ollessa virransäästötilassa, tietokone palaa ensin normaalitilaan ja aloittaa sitten irrotustoiminnon.

- 2 Odota, että **IN USE** -merkkivalo (1) sammuu, ja paina sitten **PUSH RELEASE** -painiketta (2).

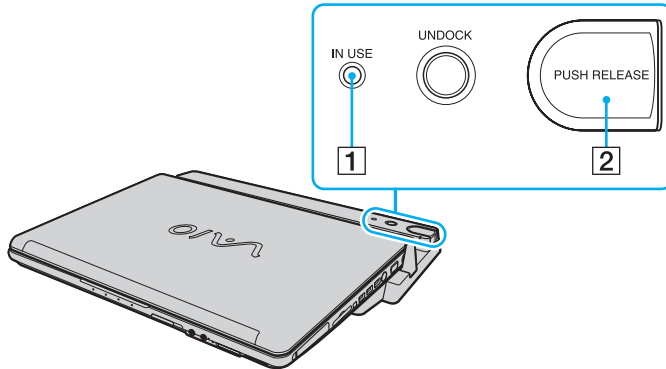

- 3 Nosta tietokone pois laajennuspaikkatelakointiasemasta.

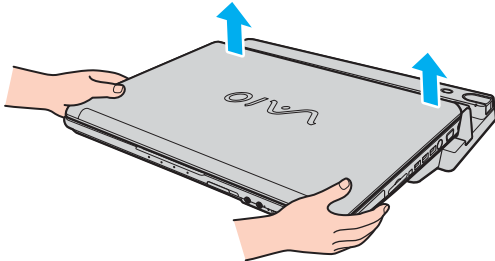

- 4 Sulje tietokoneen pohjassa oleva laajennuspaikkatelakointiaseman liittimen suojus.

Voit irrottaa tietokoneen laajennuspaikkatelakointiasemasta myös seuraavasti:

- 1 Valitse **Käynnistä** ja valitse sitten **Pura telakointi**.
- 2 Tarkista, että näyttöön tulee sanoma ja että **IN USE** -merkkivalo sammuu. Paina sitten **PUSH RELEASE** -painiketta.
- 3 Nosta tietokone pois laajennuspaikkatelakointiasemasta.
- 4 Sulje tietokoneen pohjassa oleva laajennuspaikkatelakointiaseman liittimen suojus.



On erittäin tärkeää muistaa sulkea laajennuspaikkatelakointiaseman liittimen suojus sen jälkeen, kun tietokone on irrotettu laajennuspaikkatelakointiasemasta. Jos suojuksansi jätetään auki, tietokoneen sisään voi päästä pölyä, mikä voi vahingoittaa tietokonetta.

Voit kytkeä laajennuspaikkatelakointiaseman kokonaan irti verkkovirrasta irrottamalla siitä verkkolaitteen.

Ulkoisten kaiuttimien kytkeminen

Voit tehostaa tietokoneesi äänen laatua ulkoisilla kaiuttimilla.

Voit kytkeä ulkoiset kaiuttimet seuraavasti:

- 1 Kytke kaiuttimen kaapeli (1) tietokoneen tai laajennuspaikkakatelakointiaseman kuulokeliittimeen (2).
- 2 Kiinnitä kaiutinkaapelin toinen pää ulkoiseen kaiuttimeen (3).
- 3 Käännä kaiuttimien ääni pois ennen kaiuttimien kytkemistä.

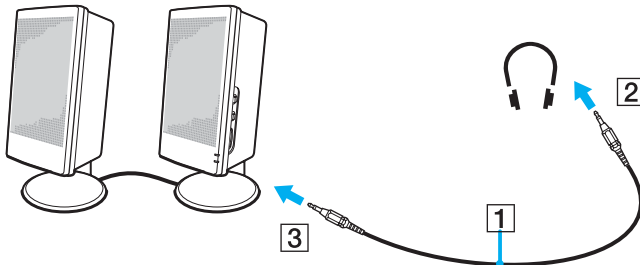

Varmista, että kaiuttimet on suunniteltu käyttämällesi tietokoneelle.



Älä aseta levykkeitä kaiuttimien päälle. Kaiuttimien magneettikenttä saattaa vahingoittaa levykkeillä olevia tietoja.

Ulkoisen näytön kytkeminen

Voit kytkeä tietokoneeseen ulkoisen näytön. Voit käyttää tietokonetta esimerkiksi tietokonenäytön tai projektorin kanssa.

- Tietokonenäytön kytkeminen (sivu 93)**
- Multimedianaäytön kytkeminen (sivu 95)**
- TV:n kytkeminen (sivu 96)**
- Projektorin kytkeminen (sivu 97)**



Kytke virtajohto vasta, kun muut kytkentäkaapelit on kytketty.

Kytettyjä ulkoisia näyttöjä käytetään kakkosnäyttöinä.

Windows-järjestelmissä voit käyttää ulkoisen näytön avulla samanaikaisesti useita näyttöjä.

Tietokonenäytön kytkeminen

Voit kytkeä tietokonenäytön (näyttölaitteen) joko suoraan tietokoneeseen tai lisävarusteena saatavan laajennuspaikkatelakointiaseman kautta.

Voit kytkeä tietokonenäytön seuraavasti:

! Tietokoneen näyttövastake poistuu käytöstä, kun tietokone kytketään laajennuspaikkatelakointiasemaan.

- 1 Kytke tarvittaessa näytön virtajohdon (1) toinen pää näyttöön ja toinen pää verkkopistorasiaan.
- 2 Voit halutessasi kytkeä VGA-näytön liittämällä näyttökaapelin (2) tietokoneen tai laajennuspaikkatelakointiaseman näyttöporttiin (3) □.
- 3 Jos haluat kytkeä TFT/DVI-näytön, kytke näyttökaapeli (ei sisälly toimitukseen) laajennuspaikkatelakointiasemassa olevaan DVI-D-liittimeen.

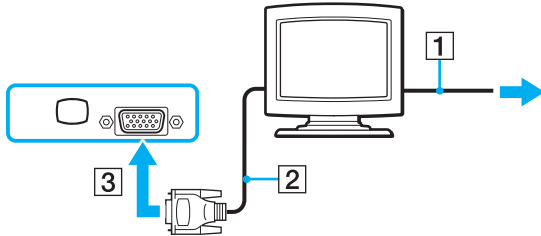



DVI-D on lyhenne sanoista Digital Visual Interface - Digital. Se on DVI-liitin, joka tukee vain digitaalisia videosignaaleja, ei analogisia videosignaaleja. Siinä on 24 nastaa.

DVI-I-liitin (Digital Visual Interface - Integrated) tukee digitaalisia ja analogisia videosignaaleja. Siinä on 29 nastaa.



TFT/DVI-näyttöä voi käyttää vain silloin, kun laajennuspaikkakelakointiasemaan asetetaan NVIDIA-näytönohjaimella varustettu tietokone.

Multimedianaäytön kytkeminen

Kiinteät kaiuttimet ja mikrofonin sisältävä tietokoneen multimedianaäyttö voidaan kytkeä tietokoneeseen suoraan tai laajennuspaikkatelakointiaseman (lisävaruste) välityksellä.

Voit kytkeä multimedianaäytön seuraavasti:

- 1 Kytke multimedianaäytön johto (1) pistorasiaan.
- 2 Kytke näyttökaapeli (2) (ei sisälly toimitukseen) tietokoneen tai laajennuspaikkatelakointiaseman näyttöporttiin (3) □.
- 3 Kytke kaiuttimen kaapeli (4) tietokoneen tai laajennuspaikkatelakointiaseman kuulokeliittimeen (5).
- 4 Kytke mikrofonin kaapeli (6) tietokoneen mikrofonivastakkeeseen (7) 🎤.

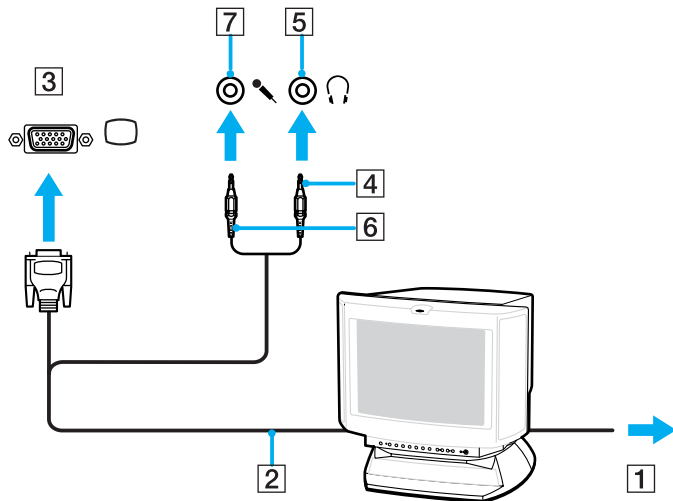

TV:n kytkeminen

Voit kytkeä television joko suoraan tietokoneeseen tai lisävarusteena saatavan laajennuspaikkatelakointiaseman kautta.

Television liittäminen tietokoneeseen

- 1 Kytke television virtajohto (1) seinärasiaan.
- 2 Kytke lisävarusteena saatavan S Video -kaapelin toinen pää tietokoneen tai laajennuspaikkatelakointiaseman S VIDEO OUT -porttiin ja toinen pää televisioon.
Kun tietokone on liitettynä laajennuspaikkatelakointiasemaan, käytä telakointiaseman S VIDEO OUT -porttia.
- 3 Kytke äänikaapelin (lisävaruste) toinen pää tietokoneen tai laajennuspaikkatelakointiaseman kuulokeliittimeen ja toinen pää televisioon.
- 4 Vaihda television sisäänottokanava ulkoiseen sisäänottoon.
- 5 Määritä television asetukset.



Laajennuspaikkatelakointiasemassa on myös VIDEO OUT -portti. Voit liittää television tähän porttiin tavallisella videokaapelilla.



Katso muut asennus- ja käyttöohjeet oheislaitteesi mukana toimitetuista käyttöoppaista.

Jos tietokoneen näytön resoluutio on yli 1024 x 768 kuvapistettä, koko kuva ei näy televisiossasi. Television piilossa oleva alue saadaan esiin liikuttamalla tietokoneen osoitinta. Jos haluat näyttää koko kuvan, muuta tietokoneen näytön resoluutio 1 024 x 768 kuvapisteeseen tai sitä pienemmäksi.

Projektorin kytkeminen

Projektori (esimerkiksi Sonyn LCD-projektori) voidaan kytkeä tietokoneeseen joko suoraan tai laajennuspaikkatelakointiaseman (lisävaruste) välityksellä.

Voit kytkeä projektorin seuraavasti:

- 1 Kytke projektorin virtajohto (1) pistorasiaan.
- 2 Kytke RGB-signaaliikaapeli (2) tietokoneen tai laajennuspaikkatelakointiaseman näyttöporttiin (3) □.
- 3 Kytke äänikaapeli (4) (ei sisälly toimitukseen) tietokoneen tai laajennuspaikkatelakointiaseman kuulokeliittimeen (5).
- 4 Kytke RGB-signaaliikaapeli sekä äänikaapeli projektorin (6) liittimiin.

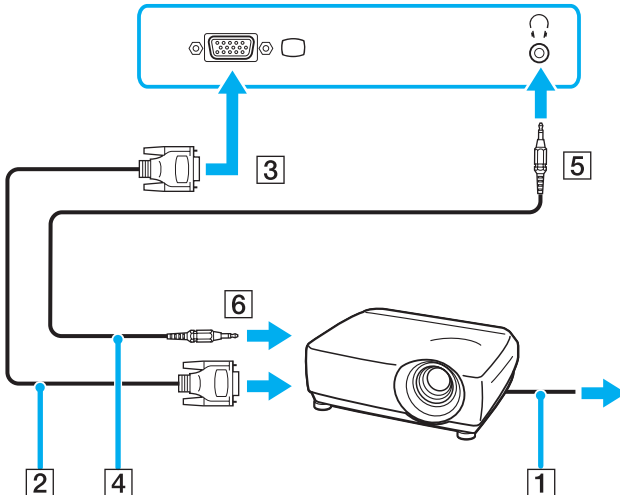

Näyttötilojen valitseminen

Voit valita, mitä näyttöä käytetään ensisijaisena näyttönä, kun tietokoneeseen kytketään ulkoinen näyttö (esimerkiksi pöytätietokoneen näyttö tai televisio).

Jos haluat käyttää tietokoneen nestekidenäyttöä ja ulkoista näyttöä samanaikaisesti, katso lisätietoja kohdasta **Multiple Monitors -toiminnon käyttäminen (sivu 99)**.

Voit valita näytön seuraavasti:

- 1 Napsauta työpöytää hiiren kakkospainikkeella ja valitse pikavalikosta **NVIDIA Control Panel**.
- 2 Napsauta **Display**-kuvaketta.
- 3 Valitse **Change Display Configuration**.
- 4 Muuta asetukset näytön ohjeiden mukaisesti.

Multiple Monitors -toiminnon käyttäminen

Multiple Monitors -toiminto mahdollistaa työpöydän osien jakamisen useille näytöille. Jos sinulla on esimerkiksi näyttövastakkeeseen (VGA) kytketty ulkoinen näyttö, tietokoneen nestekidenäyttö ja ulkoinen näyttö voivat toimia yhtenä työpöytänä.

Voit siirtää osoittimen näytöstä toiseen. Näin voit vetää objekteja, kuten avoimen sovellusikkunan tai tehtäväpalkin, näytöstä toiseen.

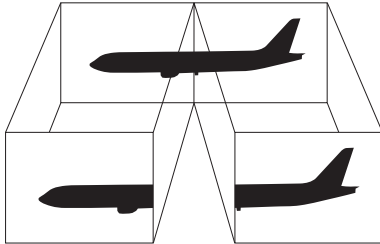

Ulkoinen näyttö tai televisio ei ehkä tue Multiple Monitors -toimintoa.

Jotkin ohjelmat eivät ehkä sovi yhteen Multiple Monitors -asetusten kanssa.

Varmista, ettei tietokone siirry valmius- tai lepotilaan, kun käytät Multiple Monitors -tilaa. Muuten tietokone ei ehkä pysty palaamaan normaalitilaan.

Jos olet määrittänyt kullekin näyttölaitteelle eri värit, älä jaa yhtä ikkunaa kahdelle näytölle. Muuten ohjelma ei ehkä toimi oikein.

Määritä kullekin näytölle aiempaa vähemmän värejä tai aiempaa pienempi resoluutio.

Voit valita Multiple Monitors -tilan seuraavasti:

- 1 Napsauta työpöytää hiiren kakkospainikkeella ja valitse valikosta **NVIDIA Control Panel**.
- 2 Napsauta **Display**-kuvaketta.
- 3 Valitse **Change Display Configuration**.
- 4 Muuta asetukset näytön ohjeiden mukaisesti.



Voit myös muuttaa jonkin **S**-painikkeen toimintoja, kun haluat ottaa käyttöön Multiple Monitors -tilan vastaavalla **S**-painikkeella. Voit muuttaa **S**-painikkeen toimintoja painamalla ja pitämällä painettuna jotakin **S**-painikkeista, jolloin saat näyttöön toiminnon muuttamisen ikkunan. Lisätietoja **S**-painikkeista on kohdassa **Erikoispainikkeiden käyttäminen (sivu 36)**.



Voit lisäksi mukauttaa Multiple Monitors -tilaa määrittämällä yksittäisten näyttöjen värit ja resoluutiot erikseen.

Ulkaisen mikrofonin kytkeminen

Jos haluat käyttää äänensyöttölaitetta esimerkiksi Internet-chat-palveluita varten, tietokoneeseen on liitettävä ulkoinen mikrofoni.

Voit kytkeä ulkoisen mikrofonin seuraavasti:

Kytke mikrofonin kaapeli (1) tietokoneen mikrofonivastakkeeseen (2) .

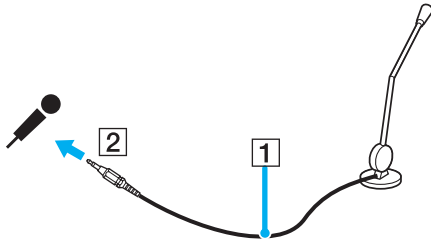

Varmista, että mikrofoni on suunniteltu käyttämällesi tietokoneelle.

Universal Serial Bus (USB) -laitteiden kytkeminen

Estä tietokoneelle ja/tai USB-laitteille koituvat vahingot noudattamalla seuraavia ohjeita:

- ❑ Jos siirrät tietokonetta, johon on liitetty USB-laitteita, varo kohdistamasta USB-portteihin iskuja tai voimaa.
- ❑ Älä pane tietokonetta laukkuun tai kantolaatikkoon, jos koneeseen on kytkettynä USB-laitteita.

USB-hiiren kytkeminen

Voit kytkeä USB-hiiren seuraavasti:

- 1 Valitse USB-portti (1) , jota haluat käyttää.
- 2 Kytke USB-hiiren kaapeli (2) USB-porttiin. Nyt voit käyttää USB-hiirtä (3).

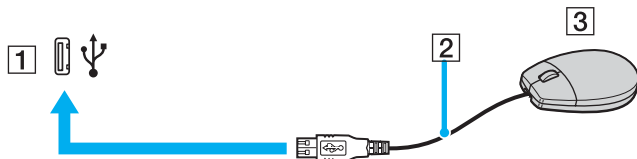

VAIO-tietokoneen USB-hiiriohjain on valmiiksi asennettu tietokoneeseen, joten voit aloittaa työskentelyn heti, kun olet liittänyt USB-hiiren USB-porttiin.

USB-levykeaseman kytkeminen

Voit hankkia USB-levykeaseman ja kytkeä sen tietokoneeseen.

Voit kytkeä USB-levykeaseman seuraavasti:

- 1 Valitse USB-portti  , jota haluat käyttää.
- 2 Kytke USB-levykeaseman kaapeli USB-porttiin.
USB-levykeasema on nyt käyttövalmis.

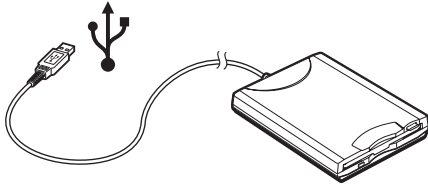

! Jos käytät USB-levykeasemaa, älä paina USB-porttia. Muuten voit aiheuttaa toimintahäiriön.

USB-levykeaseman irrottaminen

Voit irrottaa USB-levykeaseman, kun tietokoneen virta on kytkettynä tai katkaistuna. Levykeaseman irrottaminen, kun tietokone on virransäätötilassa (valmiustila tai lepotila), voi aiheuttaa tietokoneen toimintahäiriön.

Jos tietokone ei ole käynnissä, voit irrottaa USB-kaapelin tietokoneesta suoraan.

Voit irrottaa USB-levykeaseman seuraavasti:

- 1 Sulje kaikki levykeasemaa käyttävät ohjelmat.
- 2 Kaksoisnapsauta tehtäväpalkin **Poista laite turvallisesti** -kuvaketta. Näkyviin tulee **Poista laite turvallisesti** -ikkuna.
- 3 Valitse levykeasema, jonka haluat kytkeä irti.
- 4 Valitse **Pysäytä**. Näkyviin tulee **Pysäytä laite** -ikkuna.
- 5 Tarkista, että levykeasema on valittuna, ja valitse sitten **OK**. Näyttöön tulee sanoma, joka ilmoittaa, että laitteiston voi poistaa turvallisesti.
- 6 Sulje **Poista laite turvallisesti** -ikkuna valitsemalla **Sulje**-painike.
- 7 Poista levykeasema tietokoneesta.

Tulostimen kytkeminen

Voit kytkeä tietokoneeseen Windows-yhteensopivan tulostimen asiakirjojen tulostusta varten.

Tulostimen kytkeminen USB-porttiin

Voit kytkeä tietokoneeseen Windows-järjestelmäversion kanssa yhteensopivan USB-tulostimen.

Voit kytkeä tulostimen USB-porttiin seuraavasti:

- 1 Kytke tulostimen virtajohto pistorasiaan (1).
- 2 Valitse USB-portti (3) , jota haluat käyttää.
- 3 Kytke USB-tulostinkaapelin (2) toinen pää USB-porttiin ja toinen pää tulostimeen.

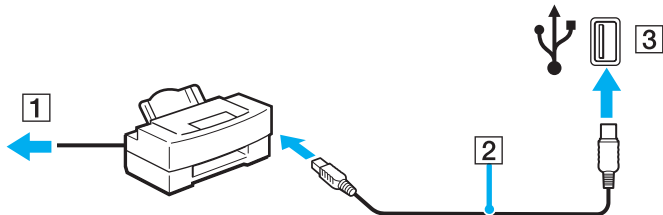

i.LINK-laitteen kytkeminen

i.Link-laitteiden kytkemiseen liittyviä huomautuksia

- ❑ Tietokoneessa on i.LINK (IEEE1394) -portti, jonka avulla voit luoda yhteyden i.LINK-laitteeseen (kuten digitaaliseen videokameraan) tai kytkeä kaksi VAIO-tietokonetta yhteen tiedostojen kopiointia, muokkausta tai poistamista varten.
- ❑ Tietokoneen i.LINK-portti ei syötä virtaa ulkoisiin laitteisiin, jotka yleensä saavat virtaa i.LINK-porteista.
- ❑ i.LINK-portti tukee 400 Mb/s:n tiedonsiirtonopeuksia. Todellinen tiedonsiirtonopeus määräytyy kuitenkin ulkoisten laitteiden tiedonsiirtonopeuden mukaan.
- ❑ VAIO-tietokoneeseen sopivat i.LINK-kaapelit on merkitty seuraavasti:
VMC-IL4415 (1,5 metrin kaapeli, jonka molemmissa päissä on 4-nastainen liitin), VMC-IL4408-sarja (0,8 metrin kaapeli, jonka molemmissa päissä on 4-nastainen liitin).
- ❑ Valinnaisia i.LINK-kaapeleita ei ehkä ole saatavana kaikissa maissa ja kaikilla alueilla.
- ❑ i.LINK-yhteys ei välttämättä onnistu muiden yhteensopivien laitteiden kanssa.
- ❑ i.LINK-yhteys vaihtelee käytettyjen sovellusohjelmien, käyttöjärjestelmien ja i.LINK-yhteensopivien laitteiden mukaan. Lisätietoja on ohjelmiston mukana toimitetussa käyttöoppaassa.
- ❑ Tarkista i.LINK-yhteensopivien oheislaitteiden (esimerkiksi kiintolevyn tai CD-RW-aseman) käyttöehdot sekä käyttöjärjestelmän yhteensopivuus, ennen kuin kytket laitteita tietokoneeseen.

Digitaalisen videokameran kytkeminen

Voit kytkeä digitaalisen videokameran seuraavasti:

- 1 Kytke i.LINK-kaapelin (1) toinen pää tietokoneen i.LINK-porttiin (2) ja toinen pää digitaalisen videokameran DV In/Out -portteihin (3).
- 2 Käynnistä **DVgate Plus** -ohjelmisto.

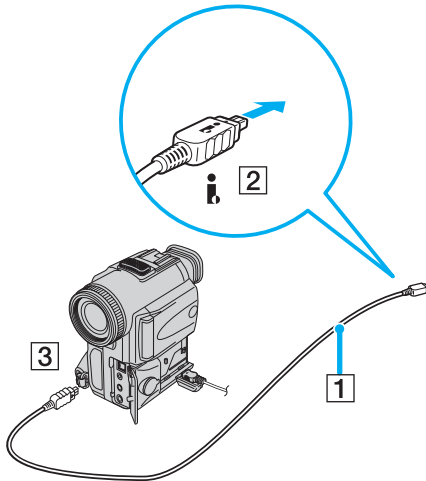

Sony'n digitaalisten videokameroiden portit **DV Out**, **DV In/Out** ja **i.LINK** ovat i.LINK-yhteensopivia.

Sony'n digitaalista videokameraa käytetään tässä esimerkkinä. Käyttämäsi digitaalinen videokamera kytketään ehkä toisella tavalla.

Et voi avata Memory Stick -muistikorttiin tallennettuja kuvia i.LINK-yhteyden käytön aikana.

Lähiverkkoyhteyden muodostaminen

Voit liittää tietokoneen 1000BASE-T*-, 100BASE-TX- tai 10BASE-T-tyyppiseen verkkoon Ethernet-verkkokaapelin avulla. Kytke valinnaisen verkkokaapelin toinen pää tietokoneen tai laajennuspaikkatelakointiaseman (lisävaruste) verkkoporttiin (Ethernet-portti) ja kytke kaapelin toinen pää verkkoon. Saat tietoja verkkoyhteyden edellyttämistä asetuksista ja laitteista verkon pääkäyttäjältä.

* Käytettävissä vain lisävarusteena saatavan laajennuspaikkatelakointiaseman verkkoportin (Ethernet-portti) kautta.

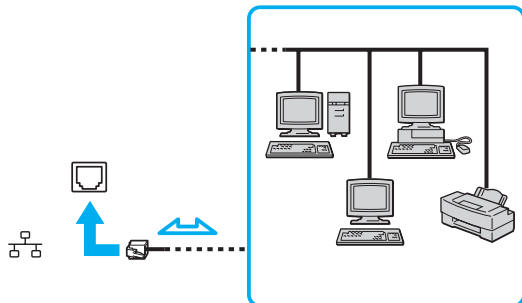

Tietokone voidaan liittää verkkoon oletusasetuksia käyttämällä.

Kun tietokone on kiinnitetty laajennuspaikkatelakointiasemaan (lisävaruste), on valittava, mitä verkkoporttia (Ethernet) käytetään. Noudata näytön ohjeita.

! Tietokoneessa olevaan verkkoliittimeen (LAN) ei voi kytkeä puhelinlinjoja.

Jos verkkoliitin (LAN) kytketään alla mainittuihin puhelinlinjoihin, liittimeen tuleva voimakas sähkövirta voi aiheuttaa vaurioita, ylikuumentumista tai tulipalon.

- kotikäyttöön (intercom-sisäpuhelin) tai yrityskäyttöön (monilinjainen yrityspuhelin) tarkoitettut puhelinlinjat
- yleinen puhelinliittymä
- yksityinen puhelinvaihte

! Älä kytke puhelinjohtoa tietokoneen verkkoporttiin.

VAIO-tietokoneen mukauttaminen

Tässä osassa on tietoja siitä, miten voit muuttaa tietokoneen pääasetuksia. Opit muun muassa käyttämään ja mukauttamaan Sony-ohjelmia ja -apuohjelmia.

- ❑ **Salasanan asettaminen** ([sivu 111](#))
- ❑ **Tietokoneen valmistelu käyttöön VAIO Control Center -ohjelmiston avulla** ([sivu 113](#))
- ❑ **Virransäästötilojen käyttäminen** ([sivu 114](#))
- ❑ **Virranhallinta VAIO Power Management -hyötyohjelmalla** ([sivu 119](#))
- ❑ **Modeemin määrittäminen** ([sivu 121](#))

Salasanan asettaminen

Aseta salasana käyttämällä yhtä BIOS-toiminnoista.

Kun olet asettanut salasanana, tietokoneen käynnistäminen edellyttää sen antamista aina, kun VAIO-logo tulee näyttöön. Käynnistysalasanana avulla voit suojata tietokoneesi luvattomalta käytöltä.

Käynnistyssalasanana lisääminen

! Kun käynnistyssalasanana on asetettu, tietokonetta ei voi käynnistää antamatta salasanaa. Varmista, että muistat salasanana. Kirjoita salasana muistiin ja säilytä se turvallisessa paikassa muiden henkilöiden ulottumattomissa.

Jos unohdat käynnistyssalasanana ja tarvitset apua sen nollaamiseksi, tästä palvelusta veloitetaan ja tietokone pitää ehkä lähettää huoltoon salasanana nollaamista varten.

Käynnistyssalasanana lisääminen

- 1 Käytä laajennuspaikkatelaointiaseman mukana toimitettua verkkolaitetta.
- 2 Paina **F2**-näppäintä, kun VAIO-logo tulee näkyviin. BIOS-asetusnäyttö tulee näkyviin. Jos näin ei tapahdu, käynnistä tietokone uudelleen ja paina useita kertoja **F2**-näppäintä, kun VAIO-logo tulee näyttöön.
- 3 Valitse **Security** ← -tai → -näppäimellä. Valitse sitten **Security**-välilehdessä **Set Machine Password** ja paina **Enter**-näppäintä.
- 4 Anna salasanana syöttöruudussa salasanana kahdesti ja paina **Enter**-näppäintä. Salasanana voi olla enintään 32 aakkosnumeerista merkkiä pitkä (välilyönnit mukaan luettuina).



Seuraavalla tavalla voit asettaa tietokoneen kysymään salasanana aina, kun tietokone käynnistetään tai BIOS-asetusnäyttö avataan.

- 5 Valitse **Password When Power ON** kohdasta **Security**.
Muuta asetus valinnasta **Disabled** valinnaksi **Enabled** välilyöntinäppäintä painamalla.
- 6 Valitse ←- tai → -näppäimellä **Exit**. Valitse **Exit Setup** ja paina sitten **Enter**-näppäintä.
Varmista, että **Yes**-asetus on valittuna **Setup Confirmation** -näytössä, ja paina sitten **Enter**-näppäintä.

Käynnistyssalasanan muuttaminen tai poistaminen

Voit muuttaa tai poistaa käynnistyssalasanan seuraavasti:

- 1 Käytä laajennuspaikkatelakointiaseman mukana toimitettua verkkolaitetta.
- 2 Paina **F2**-näppäintä, kun VAIO-logo tulee näkyviin.
BIOS-asetusnäyttö tulee näkyviin. Jos näin ei tapahdu, käynnistä tietokone uudelleen ja paina useita kertoja **F2**-näppäintä, kun VAIO-logo tulee näyttöön.
- 3 Anna voimassa oleva salasana kohtaan **Enter Password** ja paina **Enter**-näppäintä.
- 4 Valitse **Security** ← -tai → -näppäimellä. Valitse sitten **Security**-välilehdessä **Set Machine Password** ja paina **Enter**-näppäintä.
- 5 Anna salasanan syöttöruudussa voimassa oleva salasana kerran ja anna sitten uusi salasana kahdesti ja paina lopuksi **Enter**-näppäintä.
Voit poistaa salasanan jättämällä **Enter New Password**- ja **Confirm New Password** -kentät tyhjiksi ja painamalla **Enter**-näppäintä.
Kun ohjelma pyytää vahvistamaan muutokset, paina **Enter**-näppäintä.
- 6 Valitse ← -tai → -näppäimellä **Exit**. Valitse **Exit Setup** ja paina sitten **Enter**-näppäintä.
Vahvista, että **Yes**-asetus on valittuna **Setup Confirmation** -näytössä ja paina sitten **Enter**-näppäintä.

Tietokoneen valmistelu käyttöön VAIO Control Center -ohjelmiston avulla

VAIO Control Center -työkalun avulla voit tarkastella järjestelmätietoja ja määrittää järjestelmän asetuksia.

Voit käyttää VAIO Control Center -työkalua seuraavasti:

- 1 Valitse **Käynnistä, Kaikki ohjelmat** ja **VAIO Control Center**.
VAIO Control Center -ikkuna avautuu.
- 2 Valitse haluamasi ohjausvalinta ja muuta asetus.
- 3 Kun olet lopettanut, napsauta **OK**.
Haluamasi kohteen asetus on muuttunut.



Saat lisätietoja kustakin vaihtoehdosta avaamalla ohjetiedoston valitsemalla **VAIO Control Center** -ikkunassa **Help**-valinnan.

Jotkin ohjausvalinnat eivät ole näkyvissä, jos avaat **VAIO Control Center** -toiminnon käyttäjänä, jolla on rajoitetut oikeudet.

Virransäästötilojen käyttäminen

Kun käytät akkua tietokoneen virtalähteenä, voit säästää akkua virranhallintoasetuksia hyödyntämällä. Normaalissa käyttötilassa voit poistaa laitteita käytöstä. Lisäksi tietokoneessa on kaksi virransäästötilaa: valmiustila ja lepotila. Kun käytät tietokonetta akkuvirralla, tietokone siirtyy valitusta virranhallinnan asetuksesta riippumatta automaattisesti lepotilaan, kun jäljellä oleva akkuvaraus käy vähiin.

! Jos akun varaustaso laskee alle 10 prosentin, sinun on joko ladattava akku verkkolaitteen avulla tai sammutettava tietokone ja vaihdettava siihen uusi, täyteen ladattu akku.

Normaalitilan käyttö

Tämä on tietokoneen normaali käyttötila. Vihreä virran merkkivalo palaa tämän tilan aikana. Voit säästää virtaa silloin, kun et työskentele, sammuttamalla jonkin laitteen, esimerkiksi nestekidenäytön tai kiintolevyn.

Valmiustilan käyttö

Valmiustilassa nestekidenäyttö poistuu käytöstä ja kiintolevy sekä suoritin siirtyvät vähäisen virrankulutuksen tilaan. Virran oranssi merkkivalo vilkkuu tässä tilassa.

Voit ottaa Valmiustilan käyttöön seuraavasti:

- 1 Napsauta **Käynnistä**-painiketta ja valitse **Sammuta tietokone**.
- 2 Valitse **Valmiustila**.

Voit palata normaalitilaan seuraavasti:

Paina jotakin näppäintä.

! Jos painat virtapainiketta yli neljän sekunnin ajan, tietokone sammuu automaattisesti. Kaikki tallentamattomat tiedot menetetään.



Kun tietokone on valmiustilassa, levyä ei voi asettaa asemaan.

Tietokone palautuu valmiustilasta nopeammin kuin lepotilasta.

Valmiustila käyttää enemmän virtaa kuin lepotila.

! Jos akku kuluu tyhjäksi tietokoneen siirryttyä valmiustilaan, kaikki tallentamattomat tiedot menetetään. Paluu edeltävään työtilaan ei ole mahdollista. Jotta vältyt tietojen menettämiseltä, tallenna tiedot usein.

Jos tietokonetta ei ole käytetty 25 minuuttiin, se siirtyy valmiustilaan. Voit välttää tämän muuttamalla valmiustilan asetuksia.

Voit muuttaa valmiustilan asetuksia seuraavasti:

- 1 Valitse **Käynnistä** ja **Ohjauspaneeli**.
- 2 Valitse **Suorituskyky ja ylläpito**.
- 3 Napsauta **Virranhallinta-asetukset**.
Virranhallinta-asetukset-ikkuna tulee näkyviin.
- 4 Valitse **Virrankäyttömalli**-välilehti.
- 5 Muuta **Järjestelmän valmiustila** -asetukset.

Lepotilan käyttö

Lepotilassa järjestelmän tila tallentuu kiintolevylle ja tietokoneen virta katkeaa. Tietoja ei menetetä silloinkaan, kun akku tyhjenee. Virran merkkivalo ei pala tämän tilan aikana.

Voit ottaa lepotilan käyttöön seuraavasti:

Paina **Fn+F12**-näppäinyhdistelmää.

Näyttöön avautuu **Järjestelmä siirtyy lepotilaan** -ruutu, ja tietokone siirtyy lepotilaan.

Vaihtoehtoisesti voit toimia seuraavasti:

- 1 Napsauta **Käynnistä**-painiketta ja valitse **Sammuta tietokone**.
- 2 Valitse **Lepotila**.

Voit palata normaalitilaan seuraavasti:

Käynnistä tietokone painamalla virtapainiketta.

Tietokone palautuu edelliseen tilaansa.

! Jos painat virtapainiketta yli neljän sekunnin ajan, tietokone sammuu automaattisesti.



Jos tietokonetta ei käytetä pitkään aikaan, aseta se lepotilaan. Tämä virransäästötila nopeuttaa tietokoneen sammuttamista tai sen palauttamista toimintatilaan.

Kun tietokone on lepotilassa, levyä ei voi asettaa asemaan.

Lepotilan aktivoiminen kestää kauemmin kuin valmiustilan aktivoituminen.

Normaalitilaan palautuminen kestää kauemmin lepotilasta kuin valmiustilasta.

Lepotila kuluttaa vähemmän virtaa kuin valmiustila.



Älä liikuta tietokonetta, ennen kuin virran merkkivalo sammuu.

Virranhallinta VAIO Power Management -hyötyohjelmalla

Virranhallinnan avulla voit määrittää virrankäyttömalleja, jotka sisältävät virrankäyttötarpeitasi vastaavia verkkovirta- tai akkukäyttöasetuksia.

VAIO Power Management on erityisesti VAIO-tietokoneille kehitetty sovellusohjelma. Tällä sovellusohjelmalla voit laajentaa Windowsin virranhallintatoimintoja ja tehostaa näin tietokoneen toimintaa sekä pidentää akun käyttöikää. Lisätietoja **VAIO Power Management** -ominaisuuksista on **VAIO Power Management** -ohjelman ohjetiedostossa.

VAIO Power Management -hyötyohjelman aktivointi

Kun käynnistät tietokoneen, tehtäväpalkissa näkyy virtakuvake. Kuvake ilmaisee käytettävän virtalähteen, kuten verkkovirran. Kun kaksoinapsautat tätä kuvaketta, näyttöön tulee ikkuna, jossa näkyy virtatila.

VAIO Power Management -toiminnot näkyvät Windowsin **Ominaisuudet: Virranhallinta-asetukset** -ikkunassa.

Voit ottaa VAIO Power Management -sovelluksen käyttöön seuraavasti:

- 1 Valitse **Käynnistä** ja **Ohjauspaneeli**.
- 2 Valitse **Suorituskyky ja ylläpito**.
- 3 Napsauta **Virranhallinta-asetukset**.
Virranhallinta-asetukset-ikkuna tulee näkyviin.
- 4 Valitse **VAIO Power Management** -välilehti.

Voit palauttaa oletusasetukset seuraavasti:

- 1 Valitse **VAIO Power Management** -välilehdellä **Advanced**.
VAIO Power Management -ikkuna avautuu.
- 2 Muuta asetukset näytön ohjeiden mukaisesti.

VAIO Power Management -virtaprofiilien aktivointi

VAIO Power Management -hyötyohjelmassa on useita esimääritettyjä **virtaprofiileja**. Jokainen virtaprofiili sisältää joukon virranhallinta-asetuksia, jotka on suunniteltu täyttämään tietyt virranhallintatarpeet (esimerkiksi enimmäisvirranhallinta tai ei virran hallintaa).

Voit aktivoida VAIO Power Management -ohjelman virtaprofiilin seuraavasti:

- 1 Valitse **Käynnistä** ja **Ohjauspaneeli**.
- 2 Valitse **Suorituskyky ja ylläpito**.
- 3 Napsauta **Virranhallinta-asetukset**.
Ominaisuudet: Virranhallinta-asetukset-ikkuna tulee näkyviin.
- 4 Valitse Virrankäyttömallit-välilehti.
- 5 Valitse virrankäyttömalli avattavasta Virrankäyttömallit-luettelosta.
- 6 Jos nyt valitset **VAIO Power Management** -välilehden, valittu virrankäyttömalli näkyy Power Scheme -otsikon oikealla puolella.
- 7 Voit tarvittaessa muuttaa luettelossa olevia ominaisuuksia, esimerkiksi nestekidenäytön kirkkautta.
- 8 Valitse **OK**.
Virrankäyttömalli on aktivoitu.



Virrankäyttömallin asettaminen edellyttää järjestelmänvalvojan oikeuksia tietokoneeseen.

Modeemin määrittäminen

Ennen kuin käytät sisäistä modeemia (kaikki modeemit eivät ole kiinteitä) ensimmäisen kerran, tarkista, että **Puhelin- ja modeemiasetukset** -valintaikkunassa aktiiviseksi sijainniksi määritetty maa on sama kuin maa, josta soitat. Tee tämä tarkastus myös aina, kun käytät modeemia matkoilla ollessasi.

Modeemin ohjainvaihtoehtojen alla saattaa olla **Country Selector** -välilehti. Koska **Country Selector** -välilehti ei ole vakio-ominaisuus, älä käytä sitä maa-asetusten muuttamiseen. Vain seuraava menetelmä on luotettava.

Voit muuttaa modeemin maa-asetuksia seuraavasti:

- 1 Valitse **Käynnistä** ja **Ohjauspaneeli**.
- 2 Kaksoisnapsauta **Puhelin- ja modeemiasetukset** -vaihtoehtoa. Näkyviin tulee **Puhelin- ja modeemiasetukset** -valintaikkuna. Jos **Puhelin- ja modeemiasetukset** -ikkuna ei tule näkyviin, napsauta vasemmalla puolella olevaa **Vaihda perinteiseen näkymään** -vaihtoehtoa.
- 3 Valitse sijaintisi **Valintasäännöt**-välilehdeltä.
- 4 Jos haluat muuttaa nykyistä asetusta, napsauta **Muokkaa**-painiketta. Näyttöön avautuu **Muokkaa sijaintia** -ikkuna.
Tai
Napsauta **Uusi**-painiketta, jos haluat määrittää modeemisi. Näyttöön avautuu **Uusi sijainti** -ikkuna.
- 5 Tarkista maa- ja alueasetukset ja varmista, että ne vastaavat paikkaa, josta soitat.

Pulssivalinta ei ehkä ole tuettu kaikissa maissa tai kaikilla alueilla.
- 6 Jos muutat sijaintiasetuksia, valitse **Käytä** ja sitten **OK**. Näkyviin tulee **Puhelin- ja modeemiasetukset** -valintaikkuna.

- 7 Tarkasta, että modeemi on mainittu **Modeemit**-välilehdellä.
Jos modeemia ei ole mainittu, napsauta **Lisää** ja noudata ohjatun toiminnon ohjeita.
- 8 Valitse **Käytä/OK**. Modeemi on nyt määritetty.



Ennen kuin otat käyttöön uudet maa-asetukset, varmista, että puhelinjohto on irrotettu tietokoneesta.

Modeemin ohjaimen päivittäminen

Voit päivittää modeemin ohjaimen seuraavasti:

- 1 Valitse **Käynnistä** ja **Ohjauspaneeli**.
- 2 Napsauta **Tulostimet ja muut laitteet** -kuvaketta.
- 3 Valitse **Puhelin- ja modeemiasetukset**.
Näkyviin tulee **Puhelin- ja modeemiasetukset** -valintaikkuna.
- 4 Katso modeemin ominaisuudet napsauttamalla ensin **Modeemit**-välilehteä ja sitten **Ominaisuudet**-valintaa.
Ominaisuudet: Modeemi -ikkuna tulee näkyviin.
- 5 Valitse Ohjain-välilehdessä Päivitä ohjain
Näyttöön tulee **Ohjattu laitteiston päivitys** -ikkuna.
Noudata näyttöön tulevia ohjeita. Voit etsiä ohjaimen Windows-haulla tai kirjoittaa ohjaimen polun suoraan.

VAIO-tietokoneen päivittäminen

Tietokone ja muistimoduulit käyttävät korkeatarkkuuskomponentti- ja sähköliitinteknologiaa. Jotta takuusi ei raukea väärän käsittelyn seurauksena, noudata seuraavia ohjeita:

- Ota yhteyttä jälleenmyyjääsi uuden muistimoduulin asennusta varten.
- Älä asenna moduulia itse, jos sinulla ei ole kokemusta tietokoneen muistin päivittämisestä.
- Älä kosketa liittimiä tai avaa muistipaneelia.

Tarkista **Tekniset tiedot** -oppaasta, millainen moduuli ja paljonko muistia tietokoneeseen on asennettu.

Ota yhteyttä VAIO-Link-palveluun, jos tarvitset apua.

Muistin lisääminen ja poistaminen

Jos haluat laajentaa tietokoneen toiminnallisuutta, voit lisätä muistia asentamalla lisävarusteena hankittavia lisämuistimoduuleja. Ennen kuin päivität tietokoneesi muistin, lue seuraavilla sivuilla olevat tiedot ja ohjeet. Käytettävissä olevien muistipaikkojen määrä vaihtelee mallin kokoonpanon mukaan.

Muistin lisäämiseen ja poistamiseen liittyviä huomautuksia

- Ole varovainen tehdessäsi muutoksia muistiin. Muistimoduulin väärä asennus voi vahingoittaa järjestelmää. Tällainen vaurio voi mitätöidä valmistajan takuun.
- Käytä vain sellaisia muistimoduuleja, jotka ovat yhteensopivia tietokoneen kanssa. Jos tietokone ei havaitse muistimoduulia tai Windowsin toiminta muuttuu epävakaaaksi, ota yhteys myyntiedustajaan tai muistimoduulin valmistajaan.
- Sähköstaattinen purkautuminen saattaa vaurioittaa sähkökomponentteja. Varmista seuraavat seikat, ennen kuin kosketat muistimoduulia:
 - Tässä asiakirjassa oletetaan, että lukija tuntee tietokoneisiin liittyvän yleisen terminologian, turvakäytännöt sekä sähkölaitteiden käyttämistä ja muuttamista koskevat säännökset.
 - Katkaise virta tietokoneesta ja irrota järjestelmä virtalähteestä (akusta tai verkkolaitteesta) sekä muista mahdollisista tietoliikennelinkeistä, verkoista ja modeemeista, ennen kuin avaat tietokoneen. Muuten saattaa syntyä henkilövahinkoja tai laitteistovaurioita.
 - Sähköstaattinen purkautuminen (ESD) saattaa vaurioittaa muistimoduuleja ja muita komponentteja. Asenna muistimoduuli ainoastaan ESD-suojattuun työasemaan. Jos tällaista asemaa ei ole saatavissa, älä työskentele matolla äläkä käsittele materiaaleja, jotka tuottavat tai keräävät staattista sähköä (esimerkiksi sellofaanikääreet). Maadoita itsesi koskettamalla koteloa maalaamatonta metalliosaa tämän toimenpiteen aikana.
 - Älä avaa muistimoduulin pakkausta, ennen kuin olet valmis vaihtamaan moduulin. Pakkaus suojaa moduulia sähköstaattiselta purkaukselta.

- Käytä muistimoduulin mukana tulevaa erityistä suojapussia tai suojaa moduuli sähköstaattista purkausta vastaan käärimällä se alumiinifolioon.
- Nesteen tai muiden vieraiden aineiden tai esineiden joutuminen muistipaikkaan tai tietokoneen muihin sisäosiin vaurioittaa tietokonetta, eivätkä tästä johtuvat korjaukset kuulu takuun piiriin.
- Älä aseta muistimoduulia paikkoihin, joissa se voi altistua:
 - lämmönlähteiden, kuten lämpöpatterien tai ilmakanavien, tuottamalle lämmölle
 - suoralle auringonvalolle
 - pölylle
 - mekaaniselle tärinälle tai iskuille
 - voimakkaille magneeteille tai kaiuttimille, joita ei ole suojattu magneettisesti
 - yli 35 tai alle 5 °C:n lämpötiloille
 - suurelle kosteudelle.
- Käsittele muistiyksikköä varovasti. Jotta välttäisit käsien ja sormien vahingoittumisen, älä koske tietokoneen sisällä olevia komponenttien ja piirilevyjen reunoja.

Muistimoduulin irrottaminen ja asentaminen

Muistimoduulin vaihtaminen tai lisääminen

- 1 Sammuta tietokone ja irrota kaikki oheislaitteet.
- 2 Irrota tietokone verkkovirrasta ja poista akku.
- 3 Odota, kunnes tietokone on jäähtynyt.
- 4 Avaa tietokoneen pohjassa olevat ruuvit (joita alla olevat nuolet osoittavat) ja irrota muistimoduulin lokeron kansi.

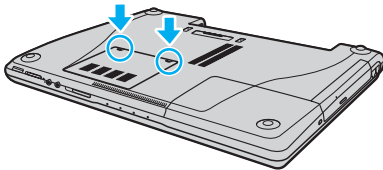

- 5 Pura staattinen sähkö koskettamalla metalliesinettä (kuten tietokoneen takana olevaa liitinpaneelia).

6 Irrota muistimoduuli:

- ❑ Vedä salvat nuolien suuntaan (1).
Muistimoduuli vapautuu.

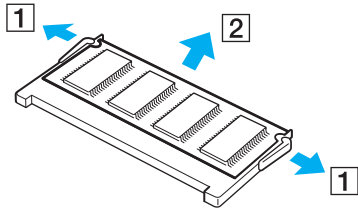

- ❑ Varmista, että muistimoduuli kallistuu ylös, ja vedä se sitten ulos nuolen (2) suuntaan.

7 Poista uusi muistimoduuli pakkauksestaan.

- 8 Työnnä muistimoduuli muistimoduulipaikkaan ja paina sitä sisään, kunnes se napsahtaa paikalleen.

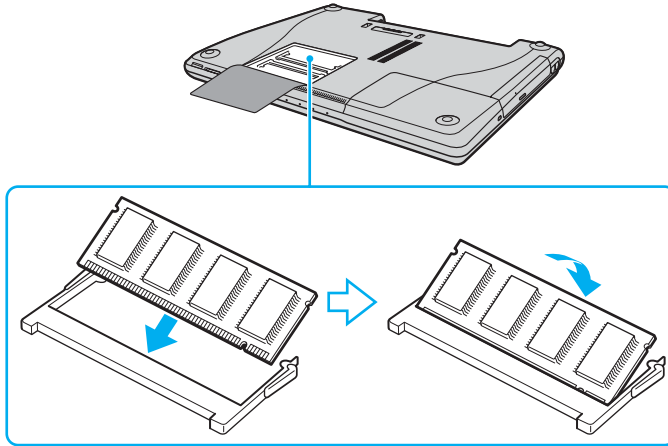

! Jos käytät vain yhtä muistikorttia, aseta se korttipaikkaan, joka on lähinnä tietokoneen takareunaa.

Älä kosketa muita emolevyn osia.

Älä vahingoita moduulin suojana olevaa sisempää kalvoa.

- 9 Aseta muistimoduulin lokeron kansi paikalleen.
- 10 Kiristä tietokoneen pohjan ruuvit.
- 11 Aseta akku takaisin paikalleen ja kytke tietokoneeseen virta.

Muistitilan tarkistaminen

Voit tarkistaa jäljellä olevan muistin määrän seuraavasti:

- 1 Käytä laajennuspaikkatelakointiaseman mukana toimitettua verkkolaitetta.
- 2 Valitse **Käynnistä, Kaikki ohjelmat ja VAIO Control Center**.
- 3 Kaksoisnapsauta **VAIO Control Center** -ikkunan **System Information** -kansiota.
- 4 Kaksoisnapsauta **System Information** -kansion **System Information** -kuvaketta.
Voit tarkastaa järjestelmässä olevan muistin määrän. Jos lisätty muisti ei näy, toista nämä toimet ja käynnistä tietokone uudelleen.

Varotoimia

Tässä osassa esitetään turvaohjeita ja varotoimia, joilla voit suojata tietokoneesi mahdollisilta vaurioilta.

- ❑ **Nestekidenäytön käsittelyminen (sivu 131)**
- ❑ **Virtalähteen käsittelyminen (sivu 132)**
- ❑ **Tietokoneen käsittelyminen (sivu 133)**
- ❑ **Sisäisen MOTION EYE -kameran käyttäminen (sivu 135)**
- ❑ **Levykkeiden käsittelyminen (sivu 135)**
- ❑ **Levyjen käsittelyminen (sivu 136)**
- ❑ **Akun käyttäminen (sivu 137)**
- ❑ **Korvakuulokkeiden käyttäminen (sivu 138)**
- ❑ **Memory Stick -muistikorttien käsittelyminen (sivu 138)**
- ❑ **Kiintolevyn käsittelyminen (sivu 139)**
- ❑ **Muistikorttisovittimen käsittelyminen (sivu 140)**

Nestekidenäytön käsitteleminen

- ❑ Älä jätä nestekidenäyttöä aurinkoon, jotta se ei vahingoitu. Ole varovainen, kun käytät tietokonetta ikkunan lähellä.
- ❑ Älä naarmuta tai paina nestekidenäyttöä. Se saattaa aiheuttaa toimintahäiriöitä.
- ❑ Jos tietokonetta käytetään alhaisessa lämpötilassa, näytössä saattaa näkyä jäännöskuva. Tämä ei ole toimintahäiriö. Kun tietokone palautuu normaaliin lämpötilaan, näyttö palautuu normaaliksi.
- ❑ Jäännöskuva saattaa näkyä näytössä, jos samaa kuvaa näytetään pitkän aikaa. Jäännöskuva häviää hetken kuluttua. Voit estää jäännöskuvien syntyminen käyttämällä näytönsäästäjää.
- ❑ Näyttö lämpenee käytön aikana. Tämä on normaalia, ei merkki toimintahäiriöstä.
- ❑ Nestekidenäyttö on valmistettu tarkkuusteknologiaa käyttämällä. Saatat kuitenkin nähdä nestekidenäytöllä jatkuvasti esiintyviä pieniä mustia pisteitä ja/tai kirkkaita pisteitä (punaisia, sinisiä tai vihreitä). Tämä on normaali valmistusprosessin tulos, ei toimintahäiriö.
- ❑ Älä hankaa nestekidenäyttöä, jotta se ei vahingoitu. Pyyhi nestekidenäyttö pehmeällä, kuivalla kankaalla.

Virtalähteen käsitteleminen

- Tekniset tiedot** -oppaassa on tietoja mallin virrankäytöstä.
- Älä jaa verkkopistorasiaa muiden virtaa käyttävien laitteiden, kuten valokopiokoneiden tai asiakirjasilppureiden, kanssa.
- Voit hankkia jatkojohdon, jossa on ylivirtasuoja. Tämä laite suojaa tietokonetta esimerkiksi sähkömyrskyn kaltaisten äkillisten ilmiöiden tuottamien virtahuippujen aiheuttamalta vauriolta.
- Älä aseta painavia esineitä virtajohdon päälle.
- Irrota johto pistorasiasta pistokkeesta vetämällä. Älä koskaan vedä johdosta.
- Irrota tietokone pistorasiasta, jos et aio käyttää tietokonetta pitkään aikaan.
- Varmista, että pistorasia on helposti käytettävissä paikassa.
- Kun verkkolaitetta ei käytetä, irrota se pistorasiasta.
- Käytä tietokoneen mukana toimitettua verkkolaitetta tai aitoja Sony-tuotteita. Muiden verkkolaitteiden käyttäminen saattaa aiheuttaa toimintahäiriöitä.

Tietokoneen käsitteleminen

- Puhdista kotelo pehmeällä, kuivalla kankaalla tai miedolla puhdistusaineella kostutetulla kankaalla. Älä käytä hankaavia sieniä, hankausjauhetta tai liuotteita, kuten alkoholia tai bensiiniä, koska ne voivat vaurioittaa tietokoneen pintaa.
- Jos tietokoneen päälle putoaa esine tai nestettä, sammuta tietokone ja irrota se virtalähteestä. Tietokone kannattaa antaa ammattitaitoisen henkilön tarkastettavaksi, ennen kuin sitä käytetään uudelleen.
- Älä pudota tietokonetta tai aseta painavia esineitä sen päälle.
- Älä pane tietokonetta paikkaan, jossa se voi altistua
 - lämmönlähteiden, kuten lämpöpatterien tai ilmapölyjen, tuottamalle lämmölle
 - suoralle auringonvalolle
 - pölylle
 - kosteudelle tai sateelle
 - mekaaniselle tärinälle tai iskuille
 - voimakkaille magneeteille tai kaiuttimille, joita ei ole suojattu magneettisesti
 - yli 35 tai alle 5 °C:n lämpötiloille
 - suurelle kosteudelle.
- Älä aseta sähkölaitteita tietokoneen lähelle. Tietokoneen sähkömagneettikenttä saattaa aiheuttaa toimintahäiriöitä.
- Huolehdi asianmukaisesta ilmanvaihdosta, jotta sisäistä lämpöä ei pääse kerääntymään. Älä aseta tietokonetta huokoisille pinnoille, kuten matoille tai huoville, tai sellaisen materiaalin (esimerkiksi verhojen tai seinävaatteiden) lähelle, joka saattaisi tukkia tuuletusaukot.
- Tietokone käyttää korkeataajuisia radiosignaaleja, jotka saattavat häiritä radio- ja televisiovastaanottoa. Mikäli näin tapahtuu, siirrä tietokone sopivalle etäisyydelle.
- Käytä ainoastaan määritettyjä oheislaitteita ja kytkentäkaapeleita. Muut laitteet saattavat aiheuttaa ongelmia.

- ❑ Älä käytä katkenneita tai vaurioituneita kytkentäkaapeleita.
- ❑ Jos tietokone tuodaan suoraan kylmästä tilasta lämpimään tilaan, tietokoneen sisään saattaa tiivistyä kosteutta. Odota tällaisessa tapauksessa vähintään tunti, ennen kuin käynnistät tietokoneen. Jos ongelmia ilmenee, kytke tietokone irti ja ota yhteys VAIO-Link-palveluun.
- ❑ Varmista, että irrotat virtajohdon, ennen kuin puhdistat tietokoneen.
- ❑ Jotta et menettäisi tärkeitä tietoja tietokoneen mahdollisessa vikatilanteessa, ota tiedoista säännöllisesti varmuuskopio.

Sisäisen MOTION EYE -kameran käyttäminen

- Älä kosketa sisäisen MOTION EYE -kameran objektiivin päällä olevaa etupeililevyä, koska levy naarmuuntuu helposti ja mahdolliset naarmut näkyvät kuvassa.
- Älä anna auringonpaisteen osua suoraan sisäiseen MOTION EYE -kameraan, vaikka tietokone ei olisikaan päällä. Muussa tapauksessa kamera voi vahingoittua.
- Sisäinen MOTION EYE -kamera poistuu käytöstä tuotaessa videokuvaa tai valokuvia S400 (i.LINK) -liittimeen kytketystä i.LINK-yhteensopivasta laitteesta.
- Puhdista sisäisen MOTION EYE -kameran objektiivin päällä oleva etupeililevy puhallussiveltimellä tai pehmeällä siveltimellä. Jos objektiivi on erittäin likainen, pyyhi se pehmeällä ja kuivalla liinalla. Älä hankaa levyä, sillä se vahingoittuu helposti.

Levykkeiden käsittelyminen

- Älä avaa suljinta käsin tai kosketa levykkeen pintaa.
- Pidä levykkeet erossa magneeteista.
- Pidä levykkeet erossa suorasta auringonvalosta ja muista lämmönlähteistä.
- Pidä levykkeet erossa nesteistä. Älä anna levykkeen kastua. Kun et käytä levykettä, poista se levykeasemasta ja säilytä se kotelossa.
- Jos levykkeessä on etiketti, varmista, että etiketti on kunnolla kiinni. Jos etiketin reuna rullautuu, etiketti voi tarttua levykeaseman sisään ja aiheuttaa levykeaseman toimintahäiriön tai vian.

Levyjen käsittelyminen

- Älä kosketa levyn pintaa.
- Älä pudota tai taivuta levyä.
- Levyn pinnalla olevat sormenjäljet ja pöly saattavat aiheuttaa lukuvirheitä. Pidä levystä aina kiinni reunoista ja keskireiästä kuvassa osoitetulla tavalla:

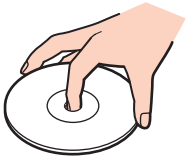

- Levyjen asianmukainen käsittely on olennaista luotettavuuden takaamiseksi. Älä käytä liuotteita, kuten bensiiniä, ohentimia, kaupallisia puhdistusaineita tai antistaattisia suihkeita, koska ne saattavat vahingoittaa levyä.
- Normaali puhdistus suoritetaan pitämällä levyä reunoista ja pyyhkimällä pinta pehmeällä kankaalla keskustasta ulospäin.
- Jos levy on pahoin tahriintunut, kostuta pehmeä kangas vedellä, purista se kunnolla ja pyyhi levyn pinta keskustasta ulospäin. Pyyhi jäljelle jäänyt kosteus kuivalla, pehmeällä kankaalla.
- Älä koskaan liimaa levyyn tarroja. Ne vaurioittavat levyä peruuttamattomasti.

Akun käyttäminen

- Älä jätä akkua koskaan yli 60 °C:n lämpötilaan, kuten aurinkoon pysäköityyn autoon tai suoraan auringonvaloon.
- Akun käyttöikä on lyhyempi kylmässä ympäristössä. Tämä johtuu akun suorituskyvyn heikkenemisestä alhaisissa lämpötiloissa.
- Lataa akut 10–30 °C:n lämpötilassa.
- Kaikki akut eivät täytä Sonyn asettamia laatu- ja turvallisuusvaatimuksia. Turvallisuussyistä tämä kannettava tietokone toimii vain käyttämällä tätä mallia varten tarkoitettuja alkuperäisiä Sony-akkuja. Jos tietokoneeseen asetetaan jokin muu akku, se ei lataudu eikä tietokone toimi.
- Mitä alemmassa lämpötilassa akut ladataan, sitä pidemmän ajan lataus kestää. Kun akkua käytetään tai ladataan, se lämpenee.
- Tämä on normaalia, eikä siitä ole syytä huolestua.
- Pidä akku loitolla kaikista lämmönlähteistä.
- Pidä akku kuivana.
- Älä avaa tai pura akkua.
- Älä altista akkua mekaanisille iskuille. Jos et käytä tietokonetta pitkään aikaan, poista akku tietokoneesta, jotta se ei vaurioidu.
- Jos akussa on edelleen vähän virtaa akun täyteen lataamisen jälkeen, akku saattaa olla kulunut loppuun ja se on vaihdettava.
- Akkua ei tarvitse tyhjentää ennen uudelleenlatausta.
- Jos et ole käyttänyt akkua pitkään aikaan, lataa se uudelleen.

Korvakuulokkeiden käyttäminen

- ❑ **Liikenneturvallisuus** – Älä käytä korvakuulokkeita ajaessasi, polkupyöräillessäsi tai käyttäessäsi moottoriajoneuvoja. Tämä saattaa aiheuttaa liikennevaaran, ja se on laitonta joillakin alueilla. Musiikin kuunteleminen suurella äänenvoimakkuudella saattaa olla vaarallista myös käveltäessä, erityisesti suojateitä ylitettäessä.
- ❑ **Kuulovaurioiden estäminen** – Vältä korvakuulokkeiden käyttämistä suurella äänenvoimakkuudella. Kuulonhuoltoammattilaiset neuvovat välttämään jatkuvaa, äänestä ja pitkäaikaista soittamista. Jos korvasi alkavat ”soida”, pienennä äänen voimakkuutta tai keskeytä kuunteleminen.

Memory Stick -muistikorttien käsitteleminen

- ❑ Älä käytä muistikorttia paikoissa, joissa esiintyy staattista sähköä tai kohinaa.
- ❑ Älä kosketa Memory Stick -liitintä sormillasi tai metalliesineillä.
- ❑ Käytä etikettinä ainoastaan Memory Stick -muistikortin mukana tulevaa etikettiä.
- ❑ Älä taivuta tai pudota Memory Stick -muistikorttia äläkä kohdistu siihen voimakkaita iskuja.
- ❑ Älä pura Memory Stick -muistikorttia tai tee siihen muutoksia.
- ❑ Älä anna Memory Stick -muistikortin kastua.
- ❑ Älä käytä tai säilytä Memory Stick -muistikortteja tilassa, jossa se voi altistua
 - ❑ korkeille lämpötiloille (esimerkiksi aurinkoon pysäköidyssä autossa)
 - ❑ suoralle auringonvalolle
 - ❑ suurelle kosteudelle
 - ❑ syövyttävälle aineille.
- ❑ Käytä Memory Stick -muistikortin mukana tulevaa säilytysrasiaa.

Kiintolevyn käsitteleminen

Kiintolevyllä on suuri tallennuskapasiteetti, ja se lukee ja kirjoittaa tietoja lyhyessä ajassa. Se voi kuitenkin vaurioitua helposti mekaanisen tärinän, iskun tai pölyn seurauksena.

Vaikka kiintolevyssä on sisäinen turvalaite, joka estää tietojen katoamisen mekaanisen tärinän, iskun tai pölyn seurauksena, käsittele tietokonetta varovasti.

Jotta vältät kiintolevyn vaurioitumisen, noudata seuraavia ohjeita:

- Älä altista tietokonetta äkillisille liikkeille.
- Pidä tietokone erossa magneeteista.
- Älä sijoita tietokonetta tärisevälle alustalle tai epävakaiseen asentoon.
- Älä siirrä tietokonetta virran ollessa kytkettynä.
- Älä sammuta virtaa tai käynnistä tietokonetta uudelleen, kun levyttä luetaan tai sille kirjoitetaan.
- Älä käytä tietokonetta paikassa, jossa lämpötila vaihtelee paljon.



Jos kiintolevy on vioittunut, tietoja ei voi palauttaa.

Muistikorttisovittimen käsittelyminen

- Älä kosketa muistikorttisovitinta sormillasi tai metalliesineillä.
- Käytä etikettinä ainoastaan muistikorttisovittimeen tarkoitettua etikettiä.
- Älä taivuta tai pudota muistikorttisovitinta äläkä kohdistu siihen voimakkaita iskuja.
- Älä pura muistikorttisovitinta tai tee siihen muutoksia.
- Älä anna muistikorttisovittimen kastua.
- Älä käytä tai säilytä muistikorttisovitinta tilassa, jossa se voi altistua
 - korkeille lämpötiloille (esimerkiksi aurinkoon pysäköidyssä autossa)
 - suoralle auringonvalolle
 - suurelle kosteudelle
 - syövyttävälle aineille.
- Käytä muistikorttisovittimen mukana tulevaa säilytysrasiaa.

Vianmääritys

Tässä jaksossa on ohjeita tietokoneen käytön aikana mahdollisesti ilmenevien yleisten ongelmien vianmääritykseen. Moniin ongelmiin on yksinkertainen ratkaisu. Kokeile seuraavia ratkaisuehdotuksia, ennen kuin otat yhteyden VAIO-Link-palveluun.

- Tietokone** ([sivu 143](#))
- Järjestelmän turvallisuus** ([sivu 151](#))
- Akku** ([sivu 153](#))
- Sisäinen MOTION EYE -kamera** ([sivu 155](#))
- Internet** ([sivu 158](#))
- Verkkokäyttö** ([sivu 160](#))
- Bluetooth-tekniikka** ([sivu 163](#))
- CD- ja DVD-levyt** ([sivu 167](#))
- Näyttö** ([sivu 172](#))
- Tulostaminen** ([sivu 176](#))
- Mikrofoni** ([sivu 177](#))
- Hiiri** ([sivu 178](#))
- Kaiuttimet** ([sivu 179](#))
- Kosketuslevy** ([sivu 180](#))
- Näppäimistö** ([sivu 181](#))
- Levykkeet** ([sivu 182](#))
- PC-kortit** ([sivu 183](#))
- Audio/Video** ([sivu 184](#))

- Memory Stick -muistikortit** ([sivu 185](#))
- Oheislaitteet** ([sivu 186](#))
- Laajennuspaikkatelakointiasema** ([sivu 187](#))

Tietokone

Mitä pitää tehdä, jos tietokone ei käynnisty?

- Varmista, että tietokone on liitetty kunnolla virtalähteeseen ja käynnistetty. Varmista, että virtamerkkivalo osoittaa virran olevan päällä.
- Varmista, että akku on asennettu oikein ja ladattu.
- Varmista, ettei mahdollisessa levykeasemassa ole levyä.
- Jos tietokone on kytketty jatkojohtoon tai UPS-laitteeseen, varmista, että jatkojohto tai UPS on liitetty virtalähteeseen ja kytketty päälle.
- Jos käytät ulkoista näyttöä, varmista, että se on liitetty virtalähteeseen ja kytketty päälle. Varmista, että näytön kirkkaus ja kontrasti on säädetty oikein. Lisätietoja näytöstä on sen mukana toimitetussa käyttöoppaassa.
- Irrota verkkolaite ja akku. Odota kolmesta viiteen minuuttia. Kytke verkkolaite uudelleen ja asenna akku paikalleen. Käynnistä tietokone virtapainikkeesta.
- Kosteuden tiivistyminen voi aiheuttaa toimintahäiriön. Mikäli näin tapahtuu, älä käytä tietokonetta ainakaan tuntiin.
- Irrota mahdolliset laitteen ostamisen jälkeen kiinnitetyt lisämoduulit.
- Varmista, että käytät laitteen mukana toimitettua Sony-verkkolaitetta. Käytä turvallisuussyistä vain aitoja Sonyn ladattavia akkuja sekä Sonyn VAIO-tietokonetta varten suunniteltuja verkkolaitteita.

Mitä pitää tehdä, jos tietokoneen käynnistyessä näyttöön tulee BIOS-virhesanoma?

Jos sanoma ”Press <F1> to resume, <F2> to setup” tulee näkyviin näytön alaosaan

- 1 Paina **Windows**-näppäintä.
BIOS-asetusnäyttö tulee näkyviin.
- 2 Aseta päivämäärä (kuukausi/päivä/vuosi). Paina **Enter**.
- 3 Valitse **System Time** painamalla **↓**-näppäintä. Aseta sen jälkeen kellonaika (tunnit: minuutit: sekunnit). Paina **Enter**.
- 4 Valitse **Exit**-välilehti painamalla **→**. Paina **F9**-näppäintä.
Näyttöön tulee sanoma **Load default configuration now?**.
- 5 Valitse **OK** ja paina sitten **Enter**-näppäintä.
- 6 Valitse **Exit Setup** ja paina **Enter**-näppäintä.
Save configuration changes and exit setup -ikkuna tulee näkyviin.
- 7 Valitse **OK** ja paina sitten **Enter**-näppäintä.
Tietokone käynnistyy uudelleen.

Jos tämä tilanne esiintyy toistuvasti, ota yhteys Vaio-Link-palveluun.

Mitä pitää tehdä, jos virtamerkkivalo (vihreä) palaa, kun käynnistän tietokoneen, mutta näytössä ei näy mitään?

Jos näyttöön ei tule mitään, kun olet odottanut hetken

- 1 Paina virtapainiketta yli neljän sekunnin ajan ja tarkista, että virtamerkkivalo sammuu. Käynnistä tietokone sen jälkeen uudelleen.
- 2 Jos näyttöön ei vielääkään tule mitään, irrota verkkolaite, irrota akku ja odota noin minuutin ajan. Kiinnitä sen jälkeen verkkolaite, asenna akku paikalleen ja käynnistä tietokone uudelleen.

Mitä pitää tehdä, jos tietokone tai ohjelmisto lakkaa vastaamasta?

- Tietokone kannattaa sammuttaa Microsoft Windowsin tehtäväpalkissa olevan Käynnistä-valikon **Sammuta tietokone** -komennolla. Tietokoneen sammuttamisesta muulla tavalla (seuraavat menetelmät mukaan luettuina) voi seurata tallentamattomien tietojen häviäminen.
- Napsauta **Käynnistä**, valitse **Sammuta tietokone** ja valitse sitten **Sammuta**.
- Jos tietokone ei sammu, paina samanaikaisesti **Ctrl+Alt+Delete**-näppäimiä. Kun näyttöön tulee **Windows Tehtävienhallinta** -ikkuna, valitse **Sammuta**-valikosta **Sammuta**. Kun näyttöön tulee **Windows suojaus** -ikkuna, valitse **Sammuta**.
- Jos tietokone ei vielääkään sammu, pidä virtapainiketta painettuna tai työnnä ja pidä paikallaan virtakytkintä, kunnes tietokone sammuu.
- Jos tietokone lakkaa vastaamasta CD- tai DVD-levyn toistamisen aikana, paina samanaikaisesti **Ctrl+Alt+Delete**-näppäimiä. Tietokoneen voi sammuttaa **Windows Tehtävienhallinta** -ikkunasta.
- Ctrl+Alt+Delete**-näppäinten painaminen samanaikaisesti tai tietokoneen sammuttaminen virtapainikkeesta voi aiheuttaa tietojen häviämistä.
- Irrota verkkolaite ja akku.
- Yritä asentaa ohjelmisto uudelleen.
- Ota yhteys ohjelmiston julkaisijaan tai teknisen tuen tarjoajaan.

Miksi tietokone ei siirry valmiustilaan tai lepotilaan?

Tietokoneesta voi tulla epävakaa, jos käyttötilaa vaihdetaan, ennen kuin tietokone on siirtynyt kokonaan valmius- tai lepotilaan.

Palauta tietokone normaalitilaan seuraavasti:

- 1 Sulje kaikki avoimet ohjelmat.
- 2 Napsauta **Käynnistä**-painiketta ja valitse **Sammuta tietokone** ja **Käynnistä uudelleen**.
- 3 Jos tietokone ei käynnisty uudelleen, paina samanaikaisesti **Ctrl+Alt+Delete**-näppäimiä. Valitse **Windows Tehtävienhallinta** -ikkunassa asianmukainen painike ja käynnistä sitten tietokone uudelleen.
- 4 Jos tämä menettely ei toimi, pidä virtapainiketta painettuna tai työnnä ja pidä paikallaan virtakytkintä, kunnes tietokone sammuu.

Mitä pitää tehdä, jos akun merkkivalo vilkkuu eikä tietokone käynnisty?

- Tämä voi johtua siitä, että akkua ei ole asennettu oikein. Sammuta tietokone ja irrota akku. Asenna sitten akku tietokoneeseen uudelleen. Lisätietoja on kohdassa **Akun asentaminen (sivu 26)**.
- Jos ongelma ei poistu tästä huolimatta, asennettu akku ei ole yhteensopiva. Irrota akku ja ota yhteys VAIO Helpdeskiin.

Miksi näyttöön tulee ilmoitus, ettei akku ole yhteensopiva tai että se on asennettu tietokoneeseen väärin, ja tietokone siirtyy lepotilaan?

- ❑ Tämä voi johtua siitä, että akkua ei ole asennettu oikein. Sammuta tietokone ja irrota akku. Asenna sitten akku tietokoneeseen uudelleen. Lisätietoja on kohdassa **Akun asentaminen (sivu 26)**.
- ❑ Jos ongelma ei poistu tästä huolimatta, asennettu akku ei ole yhteensopiva. Irrota akku ja ota yhteys VAIO Helpdeskiin.

Miksi tietokoneen tuuletin pitää kovaa ääntä?

Tietokoneen tuuletin voi pyöriä nopeasti, jotta se pystyy jäähdyttämään suoritinta. Suorittimen nopeutta pienentämällä voi myös laskea tietokoneen tuulettimen nopeutta ja melutasoa. Suorittimen nopeutta voi pienentää virtaprofiilien avulla.

Suorittimen nopeuden pienentäminen virtaprofiilien avulla *

- 1 Valitse **Käynnistä** ja **Ohjauspaneeli**.
- 2 Valitse **Suorituskyky ja ylläpito** ja valitse **Virranhallinta-asetukset**.
Ominaisuudet: Virranhallinta-asetukset-ikkuna tulee näkyviin.
- 3 Valitse avautuvasta **Virrankäyttömalli**-luetteloruudusta **Kannettava tietokone**.
- 4 Valitse **Käytä**.
- 5 Valitse **OK**.

* Vain joissakin malleissa.

Miksi Ominaisuudet: Järjestelmä -ikkunassa näkyy enimmäisnopeutta pienempi suorittimen nopeus?

Tämä on normaalia. Koska tietokoneen suoritin käyttää virran säästämiseksi tietynlaista suorittimen nopeudensääntömenetelmää, Ominaisuudet: Järjestelmä -ikkunassa saattaa näkyä suorittimen hetkellinen nopeus enimmäisnopeuden asemesta.

Mitä on tehtävä, jos tietokoneen käynnistämisen jälkeen näyttöön tulee sanoma ”System Disabled”, eikä Windows käynnisty?

Jos syötät väärän salasanan kolmesti peräkkäin, näyttöön tulee **System Disabled** -sanoma, eikä Windows käynnisty. Paina virtapainiketta yli neljän sekunnin ajan ja tarkista, että virtamerkkivalo sammuu. Odota 10–15 sekuntia, käynnistä tietokone uudelleen ja syötä oikea salasana. Varmista ennen salasanan syöttämistä, etteivät Num Lock -merkkivalo ja Caps Lock -merkkivalo pala. Jos jompikumpi niistä palaa, paina ennen salasanan syöttämistä **Num Lk** -näppäintä tai **Caps Lock** -näppäintä. Merkkivalo sammuu.

Mitä on tehtävä, jos peliohjelma ei toimi tai se lakkaa toistuvasti toimimasta?

- Tarkista pelin Web-sivustolta, onko peliin saatavana korjauksia tai päivityksiä.
- Varmista, että olet asentanut näytönohjaimen uusimman version.
- Joidenkin VAIO-mallien grafiikkamuisti on järjestelmässä jaettua muistia. Tällöin ei voida taata optimaalista grafiikan toimintaa.

Mitä on tehtävä, jos en muista salasanaa?

Jos olet unohtanut salasanasasi, ota yhteyttä VAIO Helpdeskiin, joka voi peruuttaa salasanan. Tällöin peritään peruutusmaksu.

Miksi tietokoneen käynnistyminen kestää jonkin aikaa?

Jos Norton Internet Security -ohjelman Personal Firewall on käytössä, työpöydän tuleminen näyttöön voi kestää jonkin aikaa, koska ohjelma tekee suojaukseen liittyviä tarkistuksia.

Miksi nestekidenäyttö ei sammu, vaikka automaattiseen sammutustoimintoon asetettu aika on kulunut?

VAION alkuperäinen näytönsäästäjä poistaa Windowsin virranhallinta-asetuksissa määritetyn ajastusasetuksen, joka sammuttaa nestekidenäytön.

Muuta alun perin valittua VAION näytönsäästäjää.

Mitä on tehtävä, jos tietokoneen käynnistäminen tietokoneeseen kytketyltä USB-laitteelta ei onnistu?

Tietokoneen voi käynnistää USB-laitteelta, esimerkiksi USB-levykeasemalta tai optiselta USB-levyasemalta, vaihtamalla käynnistyslaitteen.

Käynnistä tietokone ja paina **F11**-näppäintä, kun VAIO-logo tulee näkyviin.

Miten käynnistysäänen voimakkuutta muutetaan?

Käynnistysäänen voimakkuuden muuttaminen

- 1 Paina **F2**-näppäintä.
BIOS-asetusnäyttö tulee näkyviin.
- 2 Valitse **Advanced** painamalla **←**- tai **→**-näppäintä.
- 3 Valitse **Speaker Volume** painamalla **←**- tai **→**-näppäintä ja paina sitten **Enter**-näppäintä.
- 4 Valitse kaiuttimen äänenvoimakkuus käynnistystilanteessa painamalla **↑**- tai **↓**-näppäintä ja paina sitten **Enter**-näppäintä.
- 5 Valitse **←**- tai **→**-näppäimellä **Exit**. Valitse **Exit Setup** ja paina sitten **Enter**-näppäintä.
Save configuration changes and exit setup -ikkuna tulee näkyviin.
- 6 Valitse **Yes** ja paina sitten **Enter**-näppäintä.
Tietokone käynnistyy uudelleen. Käynnistysääni kuuluu määritetyllä voimakkuudella.



Voit myös näyttää tai piilottaa käynnistysäänen yhteydessä näkyvän animoidun VAIO-logon. Voit ottaa logon käyttöön valitsemalla **VAIO Animation Logo** tai **Show VAIO Animation Logo** ja painamalla **Enter**-näppäintä näytössä, joka tulee näkyviin edellä olevan vaiheen 2 jälkeen. Voit piilottaa logon poistamalla valintaruudun valinnan. Animoidun VAIO-logon poistaminen käytöstä poistaa myös käynnistysäänen.

Järjestelmän turvallisuus

Tässä osassa on tietoja, joiden avulla tietokone toimii sujuvasti ja pysyy suojattuna mahdollisilta turvallisuuteen liittyviltä uhilta.

Miten voin suojata tietokoneen turvallisuushilta, kuten viruksilta?

Microsoft Windows -käyttöjärjestelmä on asennettu valmiiksi tietokoneeseen. Paras tapa suojata tietokonetta turvallisuushilta, kuten viruksilta, on ladata ja asentaa uusimmat Windows-päivitykset säännöllisesti.

Voit hakea tärkeitä Windows-päivitykset seuraavasti:

Tietokoneen on oltava yhteydessä Internetiin, jotta sillä voi vastaanottaa päivitykset.

- 1 Muodosta yhteys Internetiin.
- 2 Napsauta tehtäväpalkin **Automaattiset päivitykset** -kuvaketta.
- 3 Valitse **Seuraava** ja noudata näytön ohjeita automaattisten tai ajastettujen päivitysten määrittämiseksi.

Miten pidän virustorjuntaohjelman ajan tasalla?

Voit pitää valmiiksi asennetun **Norton Internet Security** -ohjelmiston ajan tasalla Symantec Corporationin tarjoamien päivitysten avulla.

Uusimman suojauspäivityksen lataaminen ja asentaminen:

- 1 Kaksoisnapsauta tehtäväpalkin **Norton Internet Security** -kuvaketta. Jos et ole rekisteröinyt virustorjuntaohjelmaa aiemmin, näyttöön tulee useita ikkunoita, joissa on ohjeita.
 - 1 Noudata näytön ohjeita ja toteuta ohjatut toiminnot.
 - 2 Kaksoisnapsauta **Norton Internet Security** -kuvaketta uudelleen. Näyttöön tulee **Norton Internet Security** -ikkuna. Jos olet rekisteröinyt tämän virustorjuntaohjelman aiemmin, **Norton Internet Security** -ikkuna tulee näkyviin automaattisesti.
- 2 Noudata näytön ohjeita ja valitse ja lataa päivitykset.

Akku

Mistä tiedän, että akussa on virtaa?

Voit määrittää akun jäljellä olevan latauksen kohdan **Akun lataaminen (sivu 28)** mukaisesti.

Milloin tietokone käyttää verkkovirtaa?

Kun tietokone on liitetty suoraan verkkolaitteeseen, se käyttää verkkovirtaa, vaikka akku olisi paikallaan.

Milloin akku tulisi ladata uudelleen?

- Kun akun varaustaso laskee alle 10 prosentin.
- Kun sekä akku- että virtamerkkivalot vilkkuvat.
- Kun et ole käyttänyt akkua pitkään aikaan.

Milloin akku tulisi vaihtaa?

Jos akun varaustaso on matala myös lataamisen jälkeen, akku saattaa olla kulunut loppuun ja se on vaihdettava.

Onko syytä huolestua, jos paikalleen asennettu akku on lämmin?

Ei. On täysin normaalia, että akku lämpenee, kun se syöttää virtaa tietokoneeseen.

Voiko tietokone siirtyä lepotilaan akkukäytön aikana?

Tietokone voi siirtyä lepotilaan akkukäytön aikana, mutta jotkin ohjelmat ja oheislaitteet voivat estää järjestelmän siirtymisen tähän tilaan. Jos käytät ohjelmia, jotka estävät järjestelmää siirtymästä lepotilaan, tallenna tiedot usein tietojen häviämisen välttämiseksi. Tietoja lepotilan aktivoimisesta manuaalisesti on kohdassa **Lepotilan käyttö (sivu 117)**.

Miksei tietokone siirry lepotilaan?

Lepotila on ehkä ensin otettava käyttöön. Tee seuraavat vaiheet:

- 1 Valitse **Käynnistä** ja **Ohjauspaneeli**.
- 2 Valitse **Suorituskyky ja ylläpito**.
- 3 Napsauta **Virranhallinta-asetukset**.
Virranhallinta-asetukset-ikkuna tulee näkyviin.
- 4 Valitse **Lepotila**-välilehti.
- 5 Valitse **Ota lepotilatoiminto käyttöön** -kohdan vieressä oleva valintaruutu.

Sisäinen MOTION EYE -kamera

Miksei sovellusikkunassa ole kuvaa tai kuvan laatu on huono?

- Sisäistä MOTION EYE -kameraa ei voi jakaa usean sovelluksen käyttöön samanaikaisesti. Jos jokin muu sovellus käyttää kameraa, lopeta sovellus ennen sisäisen MOTION EYE -kameran käyttämistä.
- Tietokoneen näyttömuisti ei ehkä riitä sisäisen MOTION EYE -kameran kuvan näyttämiseen. Näytön tarkkuuden pienentäminen tai värien vähentäminen voi auttaa.
- Sovellusikkunassa voi esiintyä häiriöitä, esimerkiksi vaakajuovia, jos kohde liikkuu nopeasti. Tämä on normaalia, ei merkki toimintahäiriöstä.
- Jos ongelma ei poistu, käynnistä tietokone uudelleen.

Miksi kaapattujen kuvien laatu on huono?

- Loisteputkivalaistuksessa kuvatussa kuvassa voi näkyä heijastuksia.
- Kuvan tumma osa voi näkyä häiriönä.
- Jos objektiivin päällä oleva etupeililevy on likainen, kuva on epätarkka. Puhdista objektiivi. Katso kohta **Sisäisen MOTION EYE -kameran käyttäminen (sivu 135)**.

Miksi kaapatut kuvat ja niiden ääni ovat katkonaisia?

- Sovelluksen tehosteasetukset voivat aiheuttaa kuvan katkomista. Lisätietoja on sovelluksen ohjeessa.
- Käynnissä voi olla liikaa sovelluksia. Lopeta sovellukset, joita et tarvitse parhaillaan.
- Tietokoneen virranhallintatoiminta on käytössä. Tarkista suorittimen suorituskyky.

Miksi elokuvan toisto on katkonaista tietokoneen käyttäessä virtalähteenään akkua?

Akun varaus on loppumassa. Kytke tietokoneeseen verkkolaite.

Miksi sisäisen MOTION EYE -kameran kuva välkky?

Tämä ongelma ilmenee käytettäessä kameraa loistelamppujen valossa, koska lampun taajuus ja suljinnopeus eivät vastaa toisiaan.

Voit vähentää välkkymistä muuttamalla kameran suuntaa tai näytön kirkkautta. Joissakin sovelluksissa välkkymistä on mahdollista estää säätämällä kameran ominaisuuksia.

Miksi videotulo sisäisestä MOTION EYE -kamerasta keskeytyy muutamaksi sekunniksi?

Videotulo voi keskeytyä muutamaksi sekunniksi, jos

- käytetään pikanäppäintä ja **Fn**-näppäintä.
- suorittimen kuormitus kasvaa.

Tämä on normaalia, ei merkki toimintahäiriöstä.

Miksi sisäisen MOTION EYE -kameran käyttäminen ei onnistu?

- ❑ Sisäistä MOTION EYE -kameraa ei voi jakaa usean sovelluksen käyttöön samanaikaisesti. Jos jokin muu sovellus käyttää kameraa, lopeta sovellus ennen sisäisen MOTION EYE -kameran käyttämistä.
- ❑ Jos ongelma ei poistu, kameran ohjaimet pitää asentaa uudelleen. Voit asentaa ohjaimet uudelleen seuraavasti:
 - 1 Valitse **Käynnistä** ja **Ohjauspaneeli**.
 - 2 Napsauta **Suorituskyky ja ylläpito** -kuvaketta.
 - 3 Napsauta **Järjestelmä**-kuvaketta.
 - 4 Valitse **Laitehallinta Laitteisto**-välilehdellä.
 - 5 Kaksoinapsauta **Kuvalaitteet**-kuvaketta.
 - 6 Napsauta hiiren kakkospainikkeella **Sony Visual Communication Camera VGP-VCC1** -kohtaa ja valitse sitten **Päivitä ohjain**.

Miksi tietokone muuttuu epävakaaksi, kun siirryn valmius- tai lepotilaan sisäisen MOTION EYE -kameran käytön aikana?

- ❑ Älä aseta tietokonetta valmius- tai lepotilaan, kun käytät sisäistä MOTION EYE -kameraa.
- ❑ Jos tietokone siirtyy automaattisesti valmius- tai lepotilaan, muuta virransäästön asetuksia. Tietoja asetusten muuttamisesta on kohdassa **Virransäästötilojen käyttäminen (sivu 114)**.

Internet

Miksei modeemi toimi?

- Varmista, että puhelinjohto on kytketty kunnolla tietokoneen modeemiporttiin ja seinäpistokkeeseen.
- Varmista, että puhelinjohto toimii. Kiinnitä johto tavalliseen puhelimeen ja varmista, että valintäääni kuuluu.
- Tarkista, että puhelinnumero, johon ohjelma soittaa, on oikea.
- Varmista, että käytettävä ohjelmisto on yhteensopiva tietokoneen modeemin kanssa. (Kaikki valmiiksi asennetut Sony-ohjelmat ovat yhteensopivia.)
- Varmista, että modeemi on ainoa puhelinlinjaasi kytketty laite.
- Tarkista seuraavat asetukset:
 - 1 Valitse **Käynnistä** ja **Ohjauspaneeli**.
 - 2 Napsauta **Tulostimet ja muut laitteet** -kuvaketta.
 - 3 Valitse **Puhelin- ja modeemiasetukset**.
 - 4 Tarkista, että modeemi on mainittu **Modeemit**-välilehdessä.
 - 5 Tarkista **Valintasäännöt**-välilehdestä, että sijaintitiedot ovat oikein.

Miksi modeemiyhteys on hidas?

Tietokoneessa on V.92/V.90-yhteensopiva modeemi. Modeemin nopeuteen vaikuttavat monet tekijät, muun muassa puhelinlinjan häly tai yhteensopivuus puhelinlaitteiden (kuten faksien tai muiden modeemien) kanssa. Jos epäilet, että modeemisi ei kytkeydy oikein toisiin PC-pohjaisiin modeemeihin, fakseihin tai Internet-palveluntarjoajaasi, toimi seuraavasti:

- Pyydä puhelinyhtiötä tarkistamaan, ettei puhelinlinjassa ole häiriöitä.
- Jos ongelma liittyy faksiin, tarkista, että faksissa, johon soitat, ei ole ongelmia ja että sitä voi käyttää faksimodeemien kanssa.
- Jos sinun on vaikea muodostaa yhteyttä Internet-palveluntarjoajaasi, tarkista, että palveluntarjoajalla ei ole teknisiä ongelmia.
- Jos käytettävissä on toinen puhelinlinja, kokeile modeemin kytkemistä siihen.

Verkkokäyttö

Miksei tietokone pysty muodostamaan yhteyttä WLAN-liityntäpisteeseen?

- Yhteyden saatavuuteen vaikuttavat etäisyys ja mahdolliset esteet. Sinun on ehkä siirrettävä tietokone pois esteiden läheltä tai lähemmäs käyttämäsi liityntäpistettä.
- Tarkista, että **WIRELESS-** tai **WIRELESS LAN** -kytkin on päällä ja että WIRELESS LAN -merkkivalo palaa.
- Varmista, että liityntäpisteen virta on kytkettyä.
- Tarkista seuraavat asetukset:
 - 1 Valitse **Käynnistä** ja **Ohjauspaneeli**.
 - 2 Valitse **Verkko- ja Internet-yhteydet**.
 - 3 Valitse **Verkkoyhteydet**.
 - 4 Napsauta hiiren kakkospainikkeella kohtaa **Langaton verkkoyhteys**.
 - 5 Valitse **Ominaisuudet**.
 - 6 Valitse **Langattomat verkot** -välilehti.
 - 7 Tarkista napsauttamalla **Näytä langattomat verkot**, että liityntäpiste on valittuna.
- Tarkista, että salausavain on oikein.

Miksen pysty käyttämään Internetiä?

- Tarkista liityntäpisteen asetukset. Lisätietoja on liityntäpisteen mukana toimitetuissa ohjeissa.
- Varmista, että tietokone ja liityntäpiste on liitetty toisiinsa.
- Siirrä tietokone pois esteiden läheltä tai lähemmäs käyttämäsi liityntäpistettä.
- Varmista, että tietokoneen Internet-asetukset on määritetty oikein.

Miksi tiedonsiirtonopeus on alhainen?

- Langattoman lähiverkon (WLAN) tiedonsiirtonopeuteen vaikuttavat laitteiden ja liityntäpisteiden välinen etäisyys ja mahdolliset esteet. Nopeuteen vaikuttavat myös laitemääritykset, radio-olosuhteet ja ohjelmistoyhteensopivuus. Siirrä tiedonsiirtonopeuden maksimoimiseksi tietokone pois esteiden läheltä tai lähemmäs käyttämäsi liityntäpistettä.
- Jos käytät WLAN-liityntäpistettä, laite voi ylikuormittua tilapäisesti liityntäpistettä käyttävien laitteiden määrän mukaan vaihdellen.
- Jos muut liityntäpisteet aiheuttavat häiriöitä liityntäpisteeseen, vaihda liityntäpisteen kanavaa. Lisätietoja on liityntäpisteen ohjeissa.

Miten estän tiedonsiirron keskeytymisen?

- Kun tietokone on liitetty liityntäpisteeseen, tiedonsiirto voi keskeytyä, jos käytetään suuria tiedostoja tai jos tietokone on lähellä mikroaaltojen lähteitä tai langattomia puhelimia.
- Siirrä tietokone lähemmäs liityntäpistettä.
- Varmista, että liityntäpisteen yhteys on kunnossa.
- Vaihda liityntäpisteen kanavaa. Lisätietoja on liityntäpisteen käyttöoppaassa.

Mitä kanavat ovat?

- WLAN-viestintä tapahtuu jaetuilla taajuuskaistoilla, joita kutsutaan kanaviksi. Kolmannen osapuolen WLAN-liityntäpistekanaavat on ehkä määritetty ennalta eri kanaville kuin Sony-laitteet.
- Jos käytät WLAN-liityntäpistettä, tutustu liityntäpisteen ohjeissa oleviin tietoihin yhdistämisestä.

Kun vaihdan salausavaimen, verkkoyhteys lakkaa toimimasta. Mitä on tehtävä?

Kahden sisäänrakennetulla WLANilla varustetun tietokoneen vertaisverkkoyhteys voi katketa, kun salausavainta muutetaan. Voit joko muuttaa salausavaimen takaisin alkuperäisen profiilin mukaiseksi tai syöttää avaimen uudelleen molempiin tietokoneisiin, jolloin avaimet vastaavat toisiaan.

Bluetooth-tekniikka

Miksi muut Bluetooth-laitteet eivät löydä tietokonetta?

- Varmista, että Bluetooth-ominaisuus on käytössä molemmissa laitteissa.
- Jos Bluetooth-merkkivalo ei pala, aseta **WIRELESS**-kytkin on-asentoon.
- Bluetooth-toimintoa ei voi käyttää, kun tietokone on virransäästötilassa. Palaa normaaliin käyttötilaan ja aseta **WIRELESS**-kytkin on-asentoon.
- Tietokoneen ja laitteen välinen etäisyys voi olla liian suuri. Langaton Bluetooth-tekniikka toimii parhaiten, kun laitteiden välimatka on alle 10 metriä.

Miksei tietokone tunnista muita Bluetooth-laitteita?

Jos yhdistetty laite on yhdistetty myös johonkin toiseen laitteeseen, se ei ehkä näy Bluetooth-apuohjelmassa tai et ehkä pysty olemaan yhteydessä sen kanssa.

Miksi en löydä Bluetooth-laitetta, johon haluan muodostaa yhteyden

- Tarkista, että Bluetooth-toiminto on päällä siinä laitteessa, johon haluat muodostaa yhteyden. Katso lisätietoja toisen laitteen oppaasta.
- Jos laite, johon haluat muodostaa yhteyden, on jo yhteydessä toisen Bluetooth-laitteen kanssa, sitä ei ehkä löydy tai se ei pysty olemaan yhteydessä tietokoneen kanssa.
- Kun haluat muiden Bluetooth-laitteiden pystyvän kommunikoidaan tietokoneesi kanssa, napsauta tehtäväpalkin Bluetooth-kuvaketta  hiiren kakkospainikkeella ja avaa **Valinnat** (Options) -ikkuna valitsemalla valikosta **Valinnat** (Options). Tarkista sen jälkeen, että **Suojaus** (Security) -välilehdessä ovat valittuina oikeat turvallisuusvalinnat. Lisätietoja turvallisuustiloista on Bluetooth-apuohjelman ohjetiedostossa. Lisätietoja Bluetooth-laiteikkunasta on kohdassa **Viestintä toisen Bluetooth-laitteen kanssa (sivu 77)**.

Mikseivät muut Bluetooth-laitteet pysty muodostamaan yhteyttä tietokoneeseen?

- ❑ Varmista, että toinen laite on todennettu.
- ❑ Tietokone ei ehkä salli muiden laitteiden yhteysyrityksiä. Bluetooth-laiteyhteydet voi sallia seuraavasti:
 - 1 Napsauta tehtäväpalkin Bluetooth-kuvaketta .
 - 2 Valitse valikosta **Valinnat** (Options).
Valinnat (Options) -ikkuna avautuu.
 - 3 Tarkista, onko Bluetooth-suojaustasoksi valittu **Suojaus** (Security) -välilehdestä **Vakio** (Standard) vai **Matala** (Low).
Jos valittuna on mukautettu Bluetooth-suojaustaso, napsauta **Oletustaso** (Default level) -painiketta.
 - 4 Valitse **OK**.
- ❑ Tiedonsiirron maksimietäisyys voi olla lyhyempi kuin 10 metriä laitteiden välisten esteiden, radioaaltojen laadun ja käyttöjärjestelmän sekä ohjelmiston mukaan. Siirrä tietokonetta tai aseta laitteet lähemmäksi toisiaan.
- ❑ Jos laite, johon haluat muodostaa yhteyden, on jo yhteydessä toisen Bluetooth-laitteen kanssa, sitä ei ehkä löydy tai se ei pysty olemaan yhteydessä tietokoneen kanssa.
- ❑ Tarkista, että Bluetooth-toiminto on päällä siinä laitteessa, johon haluat muodostaa yhteyden. Katso lisätietoja toisen laitteen oppaasta.

Miksi Bluetooth-yhteys on hidas?

- ❑ Tiedonsiirtonopeus riippuu laitteiden välisistä esteistä ja välimatkasta sekä radioaaltojen laadusta ja käytetystä käyttäjärjestelmästä ja ohjelmistosta. Siirrä tietokonetta tai aseta laitteet lähemmäksi toisiaan.
- ❑ Myös muut laitteet käyttävät Bluetoothin ja langattoman lähiverkon kanssa yhteensopivien laitteiden käyttämää 2,4 GHz:n taajuutta. Bluetooth-laitteissa käytetään tekniikkaa, joka minimoi muiden samaa aallonpituutta käyttävien laitteiden aiheuttamat häiriöt. Häiriöt voivat kuitenkin heikentää viestintänopeutta ja supistaa viestintäpeittoa. Muiden laitteiden aiheuttamat häiriöt voivat myös pysäyttää tiedonsiirron kokonaan.
- ❑ Yhteyden saatavuuteen vaikuttavat etäisyys ja mahdolliset esteet. Sinun on ehkä siirrettävä tietokone pois esteiden läheltä tai lähemmäs käyttämäsi liityntäpistettä.
- ❑ Selvitä tietokoneen ja laitteen, johon se on kytketty, väliset esteet ja poista ne.
- ❑ Bluetooth-standardin rajoitusten ja ympäristöstä aiheutuvien sähkömagneettisten häiriöiden vuoksi tiedostot saattavat vioittua jatkuvan tiedonsiirron aikana.

Mitä pitää tehdä, jos näyttöön tulee todentamispyyntö?

Bluetooth-kohdelaitte pyytää yhteyden todentamista. Bluetooth-viestintä kyseisen laitteen kanssa edellyttää molemminpuolista todentamista.

Miksei yhteyden luonti Bluetooth-kohdelaitteen tukemaan palveluun onnistu?

Yhteys voidaan luoda vain palveluihin, joita tukee myös Bluetooth-toiminnolla varustettu tietokone. Lisätietoja on Bluetooth-apuohjelman ohjetiedostossa.

Voiko Bluetooth-tekniikkaa käyttävää laitetta käyttää lentokoneessa?

Bluetooth-tekniikkaa käyttävä tietokone lähettää 2,4 GHz:n radiotaajuudella. Häiriöalttiissa paikoissa, kuten sairaaloissa ja lentokoneissa, voi olla Bluetooth-laitteiden käyttöä koskevia rajoituksia niiden aiheuttamien radiohäiriöiden vuoksi. Tarkista henkilökunnalta, onko tietokoneen Bluetooth-ominaisuuden käyttö sallittua.

Miksei yhteyden muodostaminen Bluetooth-laitteeseen IP-osoitteen tai Personal Area Networkin (PAN) perusteella onnistu?

Bluetooth-apuohjelma määrittää aktiivisten langattomien laitteiden IP-osoitteet Dynamic Host Configuration Protocol (DHCP) -protokollan avulla. Jos määrität kiinteän IP-osoitteen laitteelle, johon haluat muodostaa yhteyden, apuohjelma ei pysty määrittämään laitteelle dynaamista IP-osoitetta, eikä yhteyttä voida muodostaa. Älä määritä IP-osoitetta, kun käytät PAN-verkkoa.

Miksei Bluetooth-toiminnon käyttö onnistu, kun kirjaudun tietokoneeseen rajoitettuna käyttäjänä?

Bluetooth-toiminnon käyttöä ei ehkä ole sallittu tietokoneen rajoitetuille käyttäjille. Kirjaudu tietokoneeseen käyttäjänä, jolla on järjestelmänvalvojan oikeudet.

Miksei Bluetooth-laitteen yhdistäminen Personal Area Network User -tilassa onnistu?

Yhteyttä ei voi muodosta tietokoneesta, jos laite, johon yhteys halutaan muodostaa, tukee Bluetooth-yhteyksiä vain Personal Area Network User -tilassa.

Miksei Bluetooth-apuohjelman käyttäminen onnistu, kun käyttäjää vaihdetaan?

Bluetooth-apuohjelma ei toimi oikein, jos käyttäjää vaihdetaan kirjautumatta ulos järjestelmästä. Muista kirjautua ulos ennen käyttäjän vaihtamista. Voit kirjautua ulos järjestelmästä valitsemalla **Käynnistä** ja valitsemalla sitten **Kirjaudu ulos**.

CD- ja DVD-levyt

Miksi tietokone lakkaa toimimasta, kun yritän lukea levyä?

Levy, jota tietokone yrittää lukea, voi olla likainen tai vahingoittunut. Tee seuraavat vaiheet:

- 1 Käynnistä tietokone uudelleen valitsemalla **Käynnistä**, **Sammuta tietokone** ja **Käynnistä uudelleen**.
- 2 Ota levy pois optisesta levyasemasta.
- 3 Tarkista, ettei levy ole likainen tai vahingoittunut. Jos levy on likainen, katso puhdistusohjeet kohdasta **Levyjen käsitteleminen (sivu 136)**.

Mitä on tehtävä, jos levykelkka ei aukea?

- Varmista, että tietokone on päällä.
- Paina levyaseman poistopainiketta.
- Jos levyaseman poistopainike ei toimi, valitse **Käynnistä** ja **Oma tietokone**. Napsauta optisen levyaseman kuvaketta hiiren kakkospainikkeella ja valitse pikavalikosta **Poista**.
- Jos mikään edellä esitetyistä keinoista ei toimi, työnnä poistopainikkeen lähellä olevaan manuaaliseen poistoreikään ohut, suora esine (esimerkiksi paperinliitin).
- Yritä käynnistää tietokone uudelleen.

Mitä on tehtävä, jos optinen levyasema ei toista CD- tai DVD-levyä oikein?

- Varmista, että levy on optisessa levyasemassa etikettipuoli ylöspäin.
- Varmista, että tarvittavat ohjelmat on asennettu valmistajan ohjeiden mukaisesti.
- Jos CD- tai DVD-levy on likainen tai vahingoittunut, tietokone lakkaa vastaamasta. Tee seuraavat vaiheet:
 - 1 Käynnistä tietokone uudelleen painamalla **Ctrl+Alt+Delete**-näppäimiä ja valitsemalla **Windows Tehtävähallinta**-ikkunan **Sammuta**-valikosta **Käynnistä uudelleen**.
 - 2 Poista CD- tai DVD-levy optisesta levyasemasta.
 - 3 Tarkista, ettei levy ole likainen tai vahingoittunut. Jos levy täytyy puhdistaa, katso ohjeet kohdasta **Levyjen käsitteleminen (sivu 136)**.
- Jos toistat CD- tai DVD-levyä eikä ääntä kuulu, noudata seuraavia ohjeita:
 - Kaksoisnapsauta tehtäväpalkin **Voimakkuus**-kuvaketta ja poista **Päävoimakkuus**- ja **Aalto**-kohtien Vaimenna kaikki- ja Vaimenna-valintaruutujen valinnat.
 - Tarkista äänimikserin voimakkuusasetus.
 - Jos käytät ulkoisia kaiuttimia, tarkista kaiuttimien äänenvoimakkuuden asetukset sekä kaiuttimien ja tietokoneen väliset liitännät.
 - Varmista, että CD-ääniominaisuus on otettu käyttöön ja että asennettuna on oikea ohjainohjelmisto. Tee seuraavat vaiheet:
 - 1 Valitse **Käynnistä** ja **Ohjauspaneeli**.
 - 2 Valitse **Suorituskyky ja ylläpito**.
 - 3 Valitse **Järjestelmä**.
Näkyviin tulee **Ominaisuudet: Järjestelmä** -ikkuna.

- 4 Valitse **Laitteisto**-välilehti ja valitse **Laitehallinta**-ruudusta **Laitehallinta**.
Näyttöön tulee ikkuna, jossa on luettelo tietokoneen laitteista.
Jos luettelossa mainitun laitteen edessä on X-kirjain tai huutomerkki, laite on ehkä otettava käyttöön tai sen ohjain on asennettava uudelleen.
 - 5 Avaa alivalikko kaksoisnapsauttamalla optista levyasemaa.
 - 6 Kaksoisnapsauta luettelossa mainittua asemaa ja valitse **Ominaisuudet**-välilehti.
 - 7 Jos **Käytä digitaalista ääntä tällä CD-laitteella** -valintaruutu ei ole valittuna, valitse se.
Voit varmistaa ohjainohjelmiston valitsemalla **Ohjain**-välilehteä ja valitsemalla **Ohjaimen tiedot**.
 - 8 Sulje ikkuna valitsemalla **OK**.
- Varmista, ettei CD- tai DVD-levyssä ole tarraetikettiä. Tarraetiketit voivat irrota, kun levy on optisessa levyasemassa, ja vahingoittaa levyasemaa tai aiheuttaa toimintahäiriön.
 - Jos näyttöön tulee aluekoodia koskeva varoitus, kyseinen levy ei ehkä ole yhteensopiva optisen levyaseman kanssa. Tarkista DVD-levyn pakkauksesta, että aluekoodi vastaa optisen levyaseman aluekoodia.
 - Jos huomaat, että tietokoneeseen on tiivistynyt kosteutta, älä käytä tietokonetta ainakaan tuntiin. Kosteuden tiivistyminen voi aiheuttaa toimintahäiriön.
 - Varmista, että tietokone käyttää vain verkkovirtaa, ja yritä soittaa levyä uudelleen.

Mitä pitäisi tehdä, jos CD-levylle ei pysty kirjoittamaan?

- Älä käynnistä ohjelmistosovelluksia tai salli niiden käynnistyä automaattisesti (edes näytönsäästäjän).
- Älä käytä näppäimistöä.
- Älä käytä CD-R/RW-levyä, johon on kiinnitetty etiketti. Se voi aiheuttaa kirjoitusvirheen tai muun vaurion.

Mitä pitäisi tehdä, jos DVD-levylle ei pysty kirjoittamaan?

- Käytätkö oikeaa DVD-tallennusvälinettä, jolle voi tallentaa?
- Tarkista, mikä tallennuskelpoinen DVD-muoto on yhteensopiva tietokoneen sisäänrakennetun DVD-tallentimen kanssa (DVD-R/DVD-RW/DVD+R/DVD+RW). Huomaa, että jotkin DVD-tallennusvälineiden merkit eivät ehkä toimi.
- Tietokoneen valmiiksi asennettu ohjelmisto ei tue DVD-elokuvien kopioimista. Macrovision tai muu vastaava videosuojausmenetelmä estää DVD-elokuvien kopioimisen. DVD-elokuvan kopioiminen loukkaisi tekijänoikeuksia ja on siksi laitonta.

Mitä pitäisi tehdä, jos DVD-RAM-levylle ei pysty kirjoittamaan käyttämällä Windowsin toimintoja?

Nämä kysymykset ja vastaukset koskevat vain joitakin malleja. Katso **Tekniset tiedot** -oppaasta, onko tietokoneessasi DVD±RW/RAM-asema.

Muuta asetuksia toimimalla seuraavasti:

- 1 Valitse **Käynnistä** ja **Oma tietokone**.
- 2 Napsauta hiiren oikealla painikkeella optista levyasemaa ja valitse **Poista**.
- 3 Napsauta **Portit**-välilehteä.
- 4 Poista **Ota CD-levylle tallentaminen käyttöön tässä asemassa** -valintaruudun valinta.
- 5 Valitse **OK**.

!

Jos **Ota CD-levylle tallentaminen käyttöön tässä asemassa** -valintaruutu ei ole valittuna, CD-R- ja CD-RW-levyille ei voi kirjoittaa. Varmista, että valintaruutu on valittuna, jos haluat kirjoittaa näille levyille.

Roxio DigitalMedia-ohjelmistolla kirjoitettua dataa sisältäville DVD-RAM-levyille ei voi lisätä dataa levyn alustuserojen takia. Jos tällaiselle levyille yritetään lisätä dataa, levy alustetaan uudelleen, jolloin kaikki levyllä olevat tiedot häviävät.

Näyttö

Miksi tietokoneen LCD-näyttö pimeni?

- ❑ Tietokoneen näyttö voi pimentyä, jos tietokone ei enää saa virtaa tai on siirtynyt virransäästötilaan (valmiustila tai lepotila). Jos tietokone on LCD (Video) -valmiustilassa, aktivoi tietokoneen näyttö painamalla mitä tahansa näppäintä. Lisätietoja on kohdassa **Virransäästötilojen käyttäminen (sivu 114)**.
- ❑ Varmista, että tietokone on liitetty virtalähteeseen ja käynnistetty. Tietokoneen virtamerkkivalo palaa, jos tietokone on päällä.
- ❑ Jos tietokone käyttää akkua, varmista, että akku on asennettu oikein ja ladattu. Lisätietoja on kohdassa **Akun käyttäminen (sivu 26)**.
- ❑ Jos näyttötilaksi on valittu ulkoinen näyttö, käytä näppäinyhdistelmää **Fn+F7**. Lisätietoja on kohdassa **Fn-näppäinyhdistelmät ja niihin liittyvät toiminnot (sivu 33)**.

Miksi en pysty katselemaan koko DVD-videonäyttöä televisiossa?

Näyttötarkkuus on ehkä asetettu väärin. Suosittelemme näyttötarkkuudeksi 1024 x 768 tai pienempää ulkoisen näytön koon mukaan vaihdellen.

Miten kuvaa säädetään televisiossa?

Kuvaa voi säätää ulkoisen näytön säätimien avulla. Lisätietoja on näytön mukana toimitetussa käyttöoppaassa.

Miten videon tarkkuutta säädetään televisiossa?

- ❑ Videokuva ei ehkä näy koko televisioruudussa, jos tietokoneen tarkkuudeksi on määritetty suurempi kuin 1024 x 768. Säädä videokuvan tarkkuudeksi enintään 1024 x 768.
- ❑ Jos käytät ulkoista AV Out -liitintä, liitä audio-/videokaapeli (AV) tietokoneeseen ennen tietokoneen käynnistämistä.
- ❑ Voit muuttaa videokuvan tarkkuutta seuraavasti:
 - 1 Napsauta työpöytää hiiren kakkospainikkeella ja valitse pikavalikosta **Ominaisuudet**.
 - 2 Valitse **Asetukset**-välilehti.
 - 3 Siirrä näytön tarkkuuden liukusäädintä vasemmalle, jos haluat pienentää, ja oikealle, jos haluat suurentaa videokuvan tarkkuutta.

Miten näyttö siirretään tietokoneen nestekidenäytöstä televisioon?

Kuvan näytön voi siirtää tietokoneen näytön ja television välillä painamalla **Fn+F7**. Lisätietoja on kohdassa **Fn-näppäinyhdistelmät ja niihin liittyvät toiminnot**([sivu 33](#)).

Mitä pitäisi tehdä, jos näytössä ei näy videokuva?

- ❑ Jos **Fn+F7**-näppäimillä on valittu näyttökohteeksi ulkoinen näyttö ja ulkoinen näyttö on kytkettynä, videokuva ei voi tarkastella tietokoneen näytössä.
- ❑ Keskeytä tällöin videon toisto, paina **Fn+F7**-näppäimiä, jolloin näyttökohteeksi tulee tietokoneen näyttö, ja käynnistä videon toisto uudelleen.

Mitä pitäisi tehdä, jos näyttö on tumma?

- ❑ Lisää näytön kirkkautta painamalla **Fn+F6**.

Mitä pitäisi tehdä, jos näytön kirkkaus muuttuu?

Kirkkaus-painikkeella ja **Fn+F5/F6**-näppäimillä tehdyt kirkkauden muutokset ovat väliaikaisia. **VAIO Power Management** -välilehden asetus ohittaa ne silloin, kun valitaan toinen virtaprofiili.

Kirkkausasetuksen tallentaminen:



Seuraavan menettelyn tekemiseen tarvitaan tietokoneen järjestelmänvalvojan oikeudet.

- 1 Valitse **Käynnistä** ja **Ohjauspaneeli**.
- 2 Valitse **Suorituskyky ja ylläpito**.
- 3 Napsauta **Virranhallinta-asetukset**.
- 4 Valitse Virrankäyttömallit-välilehti.
- 5 Valitse haluamasi virtaprofiili luetteloruudusta.
- 6 Valitse **VAIO Power Management** -välilehden **LCD Brightness** -kohdasta **No change**.
- 7 Valitse **OK**.

Tietokone tallentaa Kirkkaus-painikkeella tai **Fn+F5/F6**-näppäimillä tehdyn kirkkausasetuksen, ja tietokoneen näytön kirkkaus säilyy ennallaan käyttötilasta riippumatta.

Mitä pitäisi tehdä, jos ulkoisessa näytössä (tai televisiossa) ei näy mitään?

Jos sisäänkirjautunut käyttäjä vaihdetaan nopealla käyttäjänvaihtotoiminnolla tietokoneen käynnistämisen jälkeen, näyttöä ei voi valita **Fn+F7**-näppäimillä.

Mitä pitää tehdä, jos Fn+F7-näppäinten painaminen ei vaihda käyttöön tietokoneen näyttöporttiin kytkettyä ulkoista näyttöä?

Tietokoneen näyttöportti poistuu käytöstä, kun tietokone kytketään laajennuspaikkatelakointiasemaan. **Fn+F7**-näppäimiä painamalla voi siis siirtää näytön nestekidenäytön ja telakointiaseman näyttöporttiin kytketyn ulkoisen näytön välillä.

Tulostaminen

Miksen pysty tulostamaan asiakirjaa?

- Varmista, että tulostin on päällä ja että tulostimen kaapeli on liitetty tulostimen ja tietokoneen portteihin kunnolla.
- Varmista, että tulostin on yhteensopiva tietokoneeseen asennetun Windows-käyttöjärjestelmän kanssa.
- Ennen tulostimen käyttöä voi joutua asentamaan tulostinohjainohjelmiston. Lisätietoja on tulostimen mukana toimitetussa käyttöoppaassa.
- Jos tulostin ei toimi, kun tietokone palaa virransäätötilasta (valmiustilasta tai lepotilasta), käynnistä tietokone uudelleen.
- Jos tulostimessa on käytössä kaksisuuntainen tiedonsiirto, tämän ominaisuuden poistaminen käytöstä tietokoneesta saattaa mahdollistaa tulostuksen. Tee seuraavat vaiheet:
 - 1 Valitse **Käynnistä** ja **Ohjauspaneeli**.
 - 2 Napsauta **Tulostimet ja muut laitteet** -kuvaketta.
 - 3 Valitse **Tulostimet ja faksit**.
 - 4 Napsauta hiiren kakkospainikkeella tulostinta, joka ei ole käytössä, ja valitse **Ominaisuudet**.
 - 5 Napsauta **Portit**-välilehteä.
 - 6 Poista **Kaksisuuntaisuuden tuki** -valintaruudun valinta.
 - 7 Valitse **OK**.

Tämä muutos poistaa tulostimen kaksisuuntaisen toiminnan ominaisuudet, kuten tiedonsiirron, tilan valvonnan ja etäpaneelin.

Jos tietokone on liitetty laajennuspaikkatelakointiasemaan, tarkista, että laajennuspaikkatelakointiasema on kytketty verkkovirtalähteeseen.

Mikrofoni

Miksei mikrofoni toimi?

- Jos käytät ulkoista mikrofonia, varmista, että mikrofoniin on kytketty virta ja että se on liitetty kunnolla tietokoneen mikrofoniastakkeeseen.
- Vaiennus-painiketta on ehkä painettu. Tarkista, palaako Vaiennus  -merkkivalo. Jos näin on, lisää äänenvoimakkuutta painamalla vaiennuspainiketta.

Hiiri

Mitä pitäisi tehdä, jos tietokone ei tunnista hiirtä?

- Varmista, että hiiri on kytketty porttiin kunnolla.
- Käynnistä tietokone uudelleen siten, että hiiri on kytkettynä tietokoneeseen.

Mitä pitäisi tehdä, jos osoitin ei liiku, kun liikutan hiirtä?

- Varmista, ettei tietokoneeseen ole asennettu toista hiirtä.
- Jos toistat levyä, paina **Ctrl+Alt+Delete**-näppäimiä samanaikaisesti, jolloin toisto keskeytyy ja tietokone käynnistyy uudelleen.
- Jos osoitin ei edelleenkään toimi, käynnistä tietokone uudelleen.
 - Paina **Ctrl+Alt+Delete**-näppäimiä samanaikaisesti. Valitse **Windows Tehtävienhallinta** -ikkunassa asianmukainen painike ja käynnistä sitten tietokone uudelleen.
 - Pidä virtapainiketta painettuna. Kun tietokone sammuu, odota 10–15 sekuntia ja käynnistä sitten tietokone uudelleen painamalla virtapainiketta uudelleen.
- Vältä radio-ohjattujen lelujen ja laitteiden, CB-radioiden ja muiden langattomien laitteiden käyttöä langattoman hiiren lähellä. Muut laitteet voivat aiheuttaa häiriöitä, joiden vuoksi hiiri ei toimi kunnolla.
- Älä sijoita metallihuonekaluja tietokoneen tai langattoman hiiren lähelle. Ne voivat aiheuttaa häiriöitä, joiden vuoksi hiiri ei toimi kunnolla.

Kaiuttimet

Mikseivät kaiuttimet toimi?

- Varmista, että kaiuttimet on kytketty kunnolla ja että äänenvoimakkuus on säädetty riittävän voimakkaaksi, jotta ääni kuuluu.
- Kaiuttimia ei ehkä ole suunniteltu tietokonekäyttöön.
- Jos kaiuttimissa on mykistyspainike, aseta se pois päältä.
- Jos kaiuttimissa on äänenvoimakkuuden säätö, varmista, että äänenvoimakkuus on säädetty riittävän voimakkaaksi, jotta ääni kuuluu.
- Jos olet kytkenyt äänikaapelin kuulokeliittimeen, irrota kaapeli ja käytä kaiuttimien mukana toimitettua kaiutinkaapelia.
- Jos tietokone käyttää akkua, varmista, että akku on asennettu oikein ja ladattu.
- Jos kaiuttimet tarvitsevat ulkoista virtaa, varmista, että kaiuttimet on kytketty virtalähteeseen. Lisätietoja on kaiuttimien mukana toimitetussa käyttöoppaassa.

Miksei kaiuttimista kuulu ääntä?

- Jos tietokone käyttää akkua, varmista, että akku on asennettu oikein ja ladattu.
- Jos käytät ohjelmaa, jossa on äänenvoimakkuuden säätömahdollisuus, varmista, että voimakkuus on säädetty halutulle tasolle. Lisätietoja on ohjelman ohjeessa.
- Kaiuttimet on ehkä mykistetty, äänenvoimakkuuden asetus voi olla liian alhainen tai äänentoisto voi olla estetty.
- Tarkista Windowsin äänenvoimakkuuden säätimet.

Kosketuslevy

Mitä pitäisi tehdä, jos kosketuslevy ei toimi?

- Yritä käynnistää tietokone uudelleen.
Paina **Ctrl+Alt+Delete**-näppäimiä samanaikaisesti.
Valitse **Windows Tehtävienhallinta** -ikkunassa asianmukainen painike ja käynnistä sitten tietokone uudelleen.
- Jos osoitin ei liiku levyn toistamisen aikana, paina **Ctrl+Alt+Delete**-näppäimiä samanaikaisesti, jolloin toisto keskeytyy ja tietokone käynnistyy uudelleen.
- Jos ongelmat jatkuvat, varmista, ettei tietokoneeseen ole kytketty toista hiirtä.
- Olet ehkä estänyt kosketuslevyn käytön ilman, että olet kiinnittänyt tietokoneeseen hiirtä. Katso kohtaa **Kosketuslevyn käyttäminen (sivu 35)**.

Miten hiiren vasemman ja oikean painikkeen järjestys vaihdetaan?

Jos tietokone tulkitsee yhden napsautuksen kaksoisnapsautukseksi, painikkeiden järjestystä voi olla tarpeen vaihtaa. Tee seuraavat vaiheet:

- 1 Valitse **Käynnistä** ja **Ohjauspaneeli**.
- 2 Napsauta **Tulostimet ja muut laitteet** -kuvaketta.
- 3 Valitse **Hiiri**.
- 4 Napsauta **Painikkeet**-välilehteä.
- 5 Tee haluamasi asetukset **Painikemääritykset**-ruudussa ja ota sitten asetukset käyttöön napsauttamalla **Käytä**.
Valinnat voi tehdä **Sarkain**-näppäimen ja **↑**- ja **↓**-näppäinten avulla.
- 6 Sulje ikkuna valitsemalla **OK**.

Näppäimistö

Mitä pitäisi tehdä, jos näppäimistön asetukset ovat virheelliset?

- ❑ Tietokoneen näppäimistön kieli on mainittu pakkauksessa olevassa etiketissä. Jos valitset toisen alueellisen näppäimistön Windows-asetuksia tehdessäsi, näppäimistöasetukset eivät vastaa toisiaan.
- ❑ Näppäimistöasetukset voi vaihtaa seuraavasti:
 - 1 Valitse **Käynnistä** ja **Ohjauspaneeli**.
 - 2 Valitse **Päivämäärä-, aika-, kieli- ja alueasetukset** ja valitse sitten **Aluekohtaiset- ja kieliasetukset**.
 - 3 Muuta asetuksia haluamallasi tavalla.

Mitä pitäisi tehdä, jos en pysty kirjoittamaan näppäimistöllä tiettyjä merkkejä?

Jos et pysty kirjoittamaan näppäimistöllä esimerkiksi kirjaimia **U, I, O, P, J, K, L, M, Num Lk** -näppäin voi olla päällä. Tarkasta, ettei Num Lock -merkkivalo pala. Jos Num Lock -merkkivalo palaa, sammuta se painamalla **Num Lk** -näppäintä ennen merkkien kirjoittamista.

Levykkeet

Miksei tehtäväpalkkiin tule Poista laite turvallisesti -kuvaketta, kun asema on kytkettynä?

Tietokone ei tunnista levykeasemaa. Varmista aluksi, että USB-kaapeli on kytketty USB-porttiin kunnolla. Jos joudut korjaamaan kytkentää, odota hetki, jotta tietokone tunnistaa aseman. Jos kuvake ei tule näkyviin, toimi seuraavasti:

- 1 Sulje kaikki levykeasemaa käyttävät ohjelmat.
- 2 Odota, että levykeaseman LED-merkkivalo sammuu.
- 3 Poista levyke painamalla poistopainiketta ja irrota USB-levykeasema tietokoneesta.
- 4 Kytke levykeasema uudelleen työntämällä USB-liitin (USB-kuvake ylöspäin) USB-porttiin.
- 5 Käynnistä tietokone uudelleen valitsemalla **Käynnistä**, **Sammuta tietokone** ja **Käynnistä uudelleen**.

Miksei asema pysty kirjoittamaan tietoja levykkeelle?

- Varmista, että levyke on asetettu oikein asemaan.
- Jos levyke on asetettu oikein, mutta tietojen kirjoittaminen ei onnistu, levyke voi olla täynnä tai kirjoitussuojattu. Voit käyttää levykettä, jota ei ole kirjoitussuojattu, tai poistaa kirjoitussuojausominaisuuden käytöstä.

PC-kortit

Miksei PC-kortti toimi?

- Varmista, että PC-kortti on asennettu korttipaikkaan oikein. Lisätietoja on kohdassa **PC-kortin asentaminen (sivu 48)**.
- Varmista, että PC-kortti on yhteensopiva tietokoneeseen asennetun Windows-käyttöjärjestelmän kanssa.
- Lisätietoja on PC-kortin mukana toimitetuissa ohjeissa. Jos käytät muuta kuin Sonyn PC-korttia, voit joutua asentamaan ohjainohjelman.

Miksei tietokone tunnista siihen liitettyjä laitteita?

Siirtyminen normaalin käytön ja valmiustilan tai lepotilan välillä voi liitetyn PC-kortin mukaan vaihdellen aiheuttaa sen, että tietokone ei tunnista järjestelmään liitettyä PC-korttia tai muuta laitetta. Käynnistä tietokone uudelleen.

Miksi en pysty asettamaan PC-korttia paikalleen?

- Varmista, että asetat kortin paikalleen oikein. Lisätietoja on kohdassa **PC-kortin asentaminen (sivu 48)**.
- Jotkin PC-kortit tai niiden toiminnot eivät ehkä ole yhteensopivia tietokoneen kanssa. Lisätietoja PC-kortin käytöstä on sen käyttöohjeessa.

Audio/Video

Miksen pysty käyttämään digitaalista videokameraa?

Digitaalista videokameraa ei ehkä pysty käyttämään, ja sanoma, jonka mukaan DV-laite on kytketty irti tai sammutettu, voi johtua siitä, ettei i.LINK-kaapelia ole kytketty kunnolla tietokoneen tai kameran porttiin. Irrota liittimet ja kiinnitä kaapeli uudelleen. Lisätietoja on kohdassa **i.LINK-laitteen kytkeminen (sivu 106)**.

i.LINK on Sonyn tavaramerkki, jota käytetään ainoastaan ilmoittamaan, että tuote sisältää IEEE1394 -liitännän. i.LINK-yhteys vaihtelee käytettyjen sovellusohjelmien, käyttöjärjestelmien ja i.LINK-yhteensopivien laitteiden mukaan. Kaikki i.LINK-yhteydellä varustetut laitteet eivät välttämättä pysty viestimään keskenään. Lisätietoja käyttöolosuhteista ja asianmukaisesta liittämisestä on yhteensopivan i.LINK-laitteen mukana toimitetussa käyttöoppaassa. Ennen yhteensopivan i.LINK-ohelilaitteen, kuten CD-RW- tai kiintolevyaseman, liittämistä järjestelmään on varmistettava käyttöjärjestelmän yhteensopivuus ja vaaditut käyttöolosuhteet.

Memory Stick -muistikortit

Miksen pysty avaamaan kuvatiedostoja?

Memory Stick -muistikortti täytyy ehkä alustaa uudelleen.

Memory Stick -muistikortin alustaminen uudelleen poistaa kaikki kortille aiemmin tallennetut tiedot, musiikkidata mukaan luettuna. Ennen Memory Stick -muistikortin alustamista on varmuuskopioitava tärkeät tiedot ja varmistettava, ettei kortilla ole säilytettäviä tiedostoja.

- 1 Tallenna tiedot tai kuvat kopiaamalla ne Memory Stick -muistikortilta tietokoneen kiintolevylle.
- 2 Alusta Memory Stick -muistikortti tietokoneeseen valmiiksi asennetulla **Memory Stick Formatter** -ohjelmalla. Lisätietoja Memory Stick -muistikorteista on **Memory Stick Formatter** -ohjelman ohjetiedostossa.

Miksen pysty tallentamaan musiikkitiedostoja Memory Stick -muistikortille?

- Tekijänoikeudella suojattua musiikkia ei voi tallentaa muille Memory Stick -kortteille kuin MagicGate Memory Stick -muistikortteille.
- Tallennetun musiikin käyttäminen edellyttää tekijänoikeuden haltijoiden lupaa.
- Sony ei vastaa musiikkitiedostoista, joita ei voi tallentaa CD-levyltä tai ladata muista lähteistä.

Voinko kopioida digitaalisen videokameran kuvia Memory Stick -muistikortille?

Kyllä. Tallennettuja videoleikkeitä voi myös katsella Memory Stick -yhteensopivilla videokameroilla.

Oheislaitteet

Mitä pitäisi tehdä, jos USB-laitteen kytkeminen ei onnistu?

- Tarkista tarvittaessa, että USB-laitteeseen on kytketty virta ja että se käyttää omaa virtalähdettään. Jos esimerkiksi käytät digitaalikameraa, tarkista, että akussa on varausta. Jos käytät tulostinta, tarkista, että virtajohto on kytketty kunnolla pistorasiaan.
- Kokeile käyttää tietokoneen toista USB-porttia. Ohjain on ehkä asennettu tiettyyn porttiin, kun laite on liitetty tietokoneeseen ensimmäisen kerran.
- Tarkista USB-laitteen mukana toimitettu käyttöopas. Laitteen kytkeminen voi edellyttää jonkin ohjelman asentamista.
- Kytke porttiin yksinkertainen, vähän virtaa käyttävä laite, kuten hiiri, jotta voit varmistaa, että portti toimii.
- USB-keskitimet voivat estää laitteen toiminnan virranjakoon liittyvien syiden vuoksi. Suosittelemme laitteen liittämistä suoraan tietokoneeseen ilman keskitintä.

Laajennuspaikkatelakointiasema

Miksei laajennuspaikkatelakointiasemaan kytkettyjen laitteiden käyttäminen onnistu?

Kytke laajennuspaikkatelakointiasema pistorasiaan käyttämällä verkkolaitetta. Laajennuspaikkatelakointiasema ei toimi tietokoneen akun avulla.

Tukivaihtoehdot

Tässä osassa on tietoja siitä, mistä saat vastauksia tietokoneeseen liittyviin kysymyksiin.

Sony-tukipalvelut

Voit hankkia tukitietoja seuraavista lähteistä seuraavassa järjestyksessä.

Lisätietoja tietokoneen mukana toimitetuista painetuista julkaisuista ja online-julkaisuista sekä muista lähteistä on kohdassa **Dokumentaatio (sivu 8)**.

- Ohjelmiston käyttöohjeita on ohjelman mukana tulevissa online-ohjetiedostoissa.
- Voit käyttää **Ohjeen ja tukipalveluiden** hakutoimintoja painamalla Windows-näppäintä  ja **F1**-näppäintä.
- VAIO-Link-palvelun Web-sivusto:** Jos sinulla on tietokoneeseen liittyviä ongelmia, voit lukea vianmäärittäsohjeita VAIO-Link-palvelun Web-sivustosta. Siirry osoitteeseen <http://www.vaio-link.com>.
- e-Support:** Web-sivuston <http://www.vaio-link.com> vuorovaikutteisessa osassa voit olla yhteydessä tukiryhmäämme Internetin kautta. Henkilökohtaisen tilin kautta voit lähettää teknisiä kysymyksiä helposti.
- VAIO-Link-puhelintuki:** Ennen kuin otat yhteyttä VAIO-Linkiin puhelimitse, yritä ratkaista ongelma lukemalla online-ohjeet ja painetut asiakirjat.
- Käy myös muissa Sonyn Web-sivustoissa:
 - Sivusto www.club-vaio.com sisältää tietoja VAIO-tietokoneesta sekä kasvavasta VAIO-yhteisöstä.
 - Sivustossa www.sonymstyle-europe.com voit tehdä online-ostoksia.
 - Sivusto www.sony.net sisältää tietoja muista Sony-tuotteista.



Sinulla on oltava käytössä Internet-yhteys, ennen kuin voi käyttää edellä kuvattuja online-palveluja.

e-Support

Mikä e-Support on?

Jos et löydä vastausta kysymykseesi käyttöoppaasta tai Web-sivustosta (www.vaio-link.com), voit käyttää e-Support-palvelua.

e-Support-palvelun Web-portaali on vuorovaikutteinen Web-sivusto, jossa voit lähettää tietokonetta koskevat tekniset kysymykset tukipalveluumme.

Jokaiselle lähetetylle kysymykselle annetaan ainutkertainen tapausnumero, jotta yhteydenpito sinun ja e-Support-palvelun välillä sujuisi vaivatta.

Kuka voi käyttää e-Supportia?

Kaikilla rekisteröidyillä VAIO-asiakkailla on rajoittamaton oikeus VAIO-Linkin e-Support-palvelun Web-portaaliin.

Miten voin käyttää e-Support-portaalia?

Kun rekisteröit tietokoneesi, saat muutaman tunnin kuluttua automaattisesti sähköpostin, jossa on linkki e-Support-palvelun Web-portaaliin, asiakastunnukseksi sekä joitakin perustietoja.

Voit aktivoida tilisi napsauttamalla sähköpostissa olevaa linkkiä.

Voit esittää heti ensimmäisen kysymyksesi.

Pääset e-Support-palvelun Web-portaaliin miltä tahansa tietokoneelta, jossa on toimiva Internet-yhteys.

e-Support-palvelun Web-portaalissa on kattava ohjetiedosto, jossa on tietoja e-Support-palvelun käyttämisestä.

Voinko lähettää kysymykseni omalla äidinkielelläni?

Koska olet yhteydessä e-Support-palveluun portaalin kautta, sinut yhdistetään suoraan keskustietokantaamme, joka hyväksyy ja käsittelee ainoastaan englannin-, ranskan- tai saksankieliset kyselyt.

Voinko lähettää kysymyksiä milloin tahansa?

Kyllä. Voit lähettää kysymyksiä päivästä ja kellonajasta riippumatta. Huomaa kuitenkin, että e-Support-tuki käsittelee kysymyksiä vain maanantaista perjantaihin kello 8–18.

Onko e-Supportin käyttäminen maksullista?

Ei, palvelu on täysin maksuton kaikille rekisteröityneille VAIO-asiakkaille.

Mistä tiedän, että e-Support-tuki on käsitellyt kysymykseni?

Kun e-Support-tuki on käsitellyt tapauksesi, saat sähköpostiviestin, jossa ilmoitetaan sen päivittämisestä.

Tavaramerkit

Sony, Battery Checker, Click to DVD, DVgate Plus, HotKey Utility, Keyboard Utility, Memory Stick Formatter, PictureGear Studio, Prepare your VAIO, SonicStage, SonicStage Mastering Studio, VAIO Control Center, VAIO Edit Components, VAIO Launcher, VAIO Media, VAIO Power Management, Image Converter, VAIO Zone, My Club VAIO, VAIO Update, Memory Stick, Memory Stick -logo, VAIO ja VAIO-logo ovat Sony Corporationin tavaramerkkejä.

Intel, Pentium ja Intel SpeedStep ovat Intel Corporationin tavaramerkkejä tai rekisteröityjä tavaramerkkejä.

Microsoft, Internet Explorer, Windows Movie Maker, Windows Media Player, Windows XP Professional, Windows XP HomeEdition, MS Works 8.0, Microsoft Office 2003 SBE (kokeiluversio) ja Windows-logo ovat Microsoft Corporationin tavaramerkkejä tai rekisteröityjä tavaramerkkejä Yhdysvalloissa ja muissa maissa.

i.LINK on Sonyn tavaramerkki, jota käytetään ainoastaan ilmoittamaan, että tuote sisältää IEEE1394 -liitännän.

Adobe, Adobe Acrobat Elements, Adobe Acrobat Professional, Adobe Reader, Adobe Premiere Standard ja Adobe Photoshop Elements ovat Adobe Systems Incorporatedin tavaramerkkejä.

Norton Internet Security 2005 AntiSpyware Edition ja Norton Password Manager 2004 sekä Norton Ghost 10 (kokeiluversio) ovat Symantec Corporationin tavaramerkkejä tai rekisteröityjä tavaramerkkejä.

Roxio DigitalMedia SE on Sonic Solutionsin tavaramerkki.

WinDVD for VAIO on InterVideo Incorporatedin tavaramerkki.

Sun Java VM on Sun Microsystems Incorporatedin tavaramerkki.

Google Toolbar ja Google Desktop Search ovat Googlen tavaramerkkejä.

Yahoo! Messenger on Yahoo!n tavaramerkki.

SafeGuard PrivateDisk on Utimaco Softwaren tavaramerkki.

My Club VAIO sisältää Macromedia Inc:n Macromedia Flash™ Player -ohjelman, Copyright © 1995-2003 Macromedia, Inc. Kaikki oikeudet pidätetään. Macromedia ja Flash ovat Macromedia Incorporatedin tavaramerkkejä.

Bluetooth-teksti ja -logot ovat Bluetooth SIG, Incorporatedin omistuksessa, ja Sony Corporationilla on niiden käyttö lupa. Kaikki muut tavaramerkit ovat omistajiensa tavaramerkkejä.

ExpressCard-teksti ja -logot ovat PCMCIA:n omistuksessa, ja Sony Corporationilla on niiden käyttö lupa. Kaikki muut tavaramerkit ovat omistajiensa tavaramerkkejä.

SD on Toshiba Corporationin rekisteröity tavaramerkki.

MultiMediaCard™ on MultiMediaCard Associationin tavaramerkki.

xD-Picture Card™ on Fuji Photo Film Co., Ltd:n tavaramerkki.

Kaikki muut järjestelmien, tuotteiden ja palvelujen nimet ovat omistajiensa tavaramerkkejä. Käyttöoppaassa ei ole määritelty ™- tai ®-merkkejä.

Määritykset saattavat muuttua ilman ennakoilmoitusta. Kaikki muut tavaramerkit ovat omistajiensa tavaramerkkejä.

Voit tarkistaa **Tekniset tiedot** -oppaasta, mitä ohjelmia tietokoneessasi on käytettävissä.

