

**SONY**<sup>®</sup>

# Průručka používatele

Osobný počítač  
Typový rad VGN-CS



## Obsah

Pred použitím .....	4	Používanie siete (LAN) .....	58
Ďalšie informácie o počítači VAIO .....	5	Používanie bezdrôtovej siete LAN .....	59
Ergonomické zretele .....	7	Používanie funkcie Bluetooth .....	66
Začínáme .....	9	Používanie autentifikácie odtlačkom prsta .....	71
Umiestnenie ovládacích prvkov a zásuviek .....	10	Používanie periférnych zariadení .....	78
Informácie o indikátoroch .....	16	Pripojenie externých reproduktorov alebo slúchadiel.....	79
Pripojenie napájacieho zdroja .....	17	Pripojenie externého displeja .....	80
Používanie batérie .....	18	Výber režimu displeja .....	83
Bezpečné vypnutie počítača .....	25	Používanie funkcie viacerých monitorov .....	85
Aktualizácia počítača .....	26	Pripojenie externého mikrofónu.....	87
Používanie počítača VAIO .....	27	Pripojenie zariadenia USB .....	88
Používanie klávesnice .....	28	Pripojenie zariadenia i.LINK.....	90
Používanie dotykového panelu .....	30	Prispôsobenie počítača VAIO .....	92
Používanie tlačidla so špeciálnou funkciou .....	31	Nastavenie hesla .....	93
Používanie dotykových tlačidiel .....	32	Používanie nástroja VAIO Control Center.....	100
Používanie vstavanej kamery .....	36	Používanie režimov nízkej spotreby .....	101
Používanie optickej jednotky .....	37	Používanie aplikácie VAIO Power Management.....	106
Používanie média Memory Stick.....	44	Konfigurácia modemu .....	108
Používanie ďalších modulov alebo pamäťových kariet .....	49	Rozšírenie počítača VAIO.....	110
Používanie Internetu.....	56	Pridávanie a odoberanie pamäte.....	111

Preventívne opatrenia.....	117	Reproduktory.....	164
Zaobchádzanie s obrazovkou LCD.....	118	Dotykový panel.....	165
Používanie napájacieho zdroja.....	119	Klávesnica .....	166
Zaobchádzanie s počítačom.....	120	Diskety.....	167
Zaobchádzanie so vstavanou kamerou .....	123	Audio/video .....	168
Zaobchádzanie s diskami .....	124	Memory Stick .....	170
Používanie batérie.....	125	Periférne zariadenia.....	171
Používanie slúchadiel.....	126	Obchodné značky .....	172
Zaobchádzanie s médiami Memory Stick.....	127	Oznámenie .....	174
Zaobchádzanie so vstavaným úložným zariadením.....	128		
Používanie autentifikácie odtlačkom prsta .....	129		
Odstraňovanie porúch .....	130		
Počítač .....	132		
Bezpečnosť systému .....	138		
Batéria.....	139		
Vstavaná kamera.....	141		
Internet.....	143		
Sieťovanie .....	145		
Technológia Bluetooth .....	150		
Optické disky .....	154		
Displej .....	158		
Tlač .....	162		
Mikrofón .....	163		

# Pred použitím

Blahoželáme vám ku kúpe tohto počítača Sony VAIO®. Vitajte v elektronickej Príručke používateľa. Spoločnosť Sony skombinovala špičkové technológie v oblasti audia, videa, výpočtovej techniky a telekomunikácií, aby vám poskytla pôžitok z používania osobnej výpočtovej techniky na úrovni doby.

! Vonkajšie pohľady znázornené v tejto príručke sa môžu mierne odlišovať od vášho počítača.

Informácie v dodaných príručkách vrátane tejto Príručky používateľa sú určené pre používateľov počítačov VAIO s operačným systémom Windows Vista® spoločnosti Microsoft® (32-bitovým). Ak bol vo vašom počítači vopred nainštalovaný 64-bitový operačný systém, niektoré informácie nemusia byť pre vás aktuálne.

## Ako zistiť technické údaje

Niektoré funkcie, možnosti a dodané položky nemusia byť v počítači dostupné.

Ak chcete zistiť konfiguráciu svojho počítača, navštívte webovú stránku služieb VAIO-Link <http://www.vaio-link.com>.

## Ďalšie informácie o počítači VAIO

Táto časť obsahuje informácie o technickej podpore pre počítače VAIO.

### 1. Tlačená dokumentácia

- Sprievodca rýchlym uvedením do prevádzky** – prehľad pripojenia súčastí, informácie o inštalácii a pod.
- Sprievodca odstraňovaním porúch a obnovou**
- Predpisy, záruka, licenčná zmluva koncového používateľa a servisná podpora**

### 2. Elektronická dokumentácia

- Príručka používateľa** (táto príručka) – funkcie počítača a informácie o riešení bežných problémov.

Ako si pozrieť túto elektronickú príručku:

- 1 Dvakrát kliknite na ikonu **Me&My VAIO** na pracovnej ploche.
- 2 Kliknite na položky **Menu**, **Me&My VAIO**, **I Need Help** a **VAIO User Guide**.
- 3 Otvorte priečinok pre váš jazyk.
- 4 Vyberte príručku, ktorú si chcete prečítať.



Príručky používateľa môžete manuálne vyhľadať výberom položiek **Počítač > VAIO (C:)** (váš disk C) > **Documentation > Documentation** a otvorením priečinka s vaším jazykom.

- Lokalita **Pomoc a technická podpora pre systém Windows** – komplexný zdroj praktických rád, výukových programov a ukážok, ktoré vás naučia používať počítač.

Ak chcete získať prístup k lokalite **Pomoc a technická podpora pre systém Windows**, kliknite na tlačidlo **Štart**  a potom na položku **Pomoc a technická podpora**, prípadne stlačte a podržte kláves s logom systému Microsoft Windows a stlačte kláves **F1**.

### 3. Webové stránky technickej podpory

Ak máte problém s počítačom, môžete navštíviť webovú stránku služieb VAIO-Link <http://www.vaio-link.com>.

Skôr ako sa telefonicky obrátite na pracovníkov služieb VAIO-Link, pokúste sa problém vyriešiť prečítaním dodanej dokumentácie a návštevou iných webových stránok spoločnosti Sony.

- Ak sa chcete dozvedieť ďalšie informácie o počítači VAIO a stať sa súčasťou rastúcej komunity používateľov týchto počítačov, navštívte webovú stránku <http://www.club-vaio.com>.
- Ak máte záujem o elektronické nakupovanie, navštívte webovú stránku <http://www.sonystyle-europe.com>.
- Informácie o ďalších výrobkoch značky Sony nájdete na webovej stránke <http://www.sony.net>.

Ak sa na pracovníkov služieb VAIO-Link obrátite telefonicky, majte pripravené sériové číslo svojho počítača VAIO. Sériové číslo sa nachádza na spodnej časti, zadnom paneli alebo vnútri otvoru na batériu počítača VAIO.

## Ergonomické zretele

Počítač budete používať ako prenosné zariadenie v rôznych prostrediach. Kedykoľvek je to možné, mali by ste brať do úvahy nasledujúce ergonomické zretele v stacionárnom aj prenosnom prostredí:

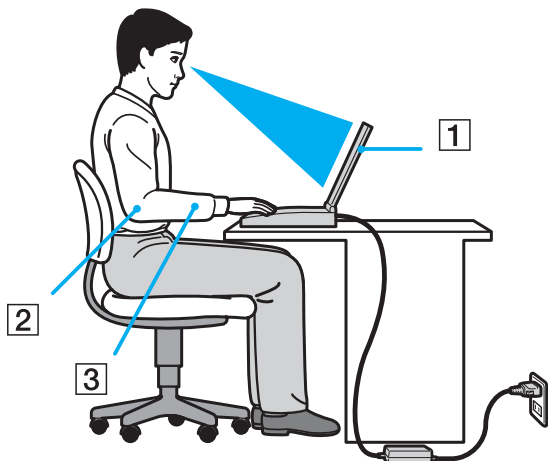

- ❑ **Umiestnenie počítača** – počítač umiestnite priamo pred seba (1). Pri používaní klávesnice alebo ukazovacieho zariadenia držte predlaktia vo vodorovnej polohe (2) so zápästiami v neutrálnej pohodlnej polohe (3). Ramená nechajte prirodzene visieť. Pri používaní počítača si doprajte časté prestávky. Nadmerné používanie počítača môže namáhať zrak, svaly alebo šľachy.
- ❑ **Nábytok a držanie tela** – sedzte na stoličke s dobrým zadným operadlom. Výšku stoličky nastavte tak, aby vaše chodidlá spočívali rovno na podlahe. Opierka na nohy vám môže zabezpečiť lepšie pohodlie. Sedzte uvoľnene vo vzpriamenej polohe a vyhýbajte sa hrbeniu alebo nakláňaniu dozadu.

- ❑ **Pozorovací uhol displeja počítača** – pomocou funkcie naklonenia nájdite najlepšiu polohu displeja. Namáhanie zraku a únava svalov sa dá znížiť nastavením displeja do vhodnej polohy. Nastavte aj úroveň jasnosti displeja.
- ❑ **Osvetlenie** – vyberte si také miesto, kde okná a svetlá nespôsobujú odrazy na displeji. Použite nepriame osvetlenie, aby ste sa vyhli žiariacim škvrnám na displeji. Vhodné osvetlenie zvyšuje vaše pohodlie a zlepšuje efektívnosť práce.
- ❑ **Umiestnenie externého displeja** – ak používate externý displej, umiestnite ho do pohodlnej pozorovacej vzdialenosti. Zabezpečte, aby pri sedení pred monitorom bola obrazovka na úrovni očí alebo mierne pod ich úrovňou.



# Začíname

Táto kapitola popisuje, ako začať používať váš počítač VAIO.

- ❑ **Umiestnenie ovládacích prvkov a zásuviek (str. 10)**
- ❑ **Informácie o indikátoroch (str. 16)**
- ❑ **Pripojenie napájacieho zdroja (str. 17)**
- ❑ **Používanie batérie (str. 18)**
- ❑ **Bezpečné vypnutie počítača (str. 25)**
- ❑ **Aktualizácia počítača (str. 26)**

## Umiestnenie ovládacích prvkov a zásuviek

Venujte chvíľu identifikovaniu ovládacích prvkov a zásuviek, ktoré sú znázornené na nasledujúcich stranách.

### Predná strana

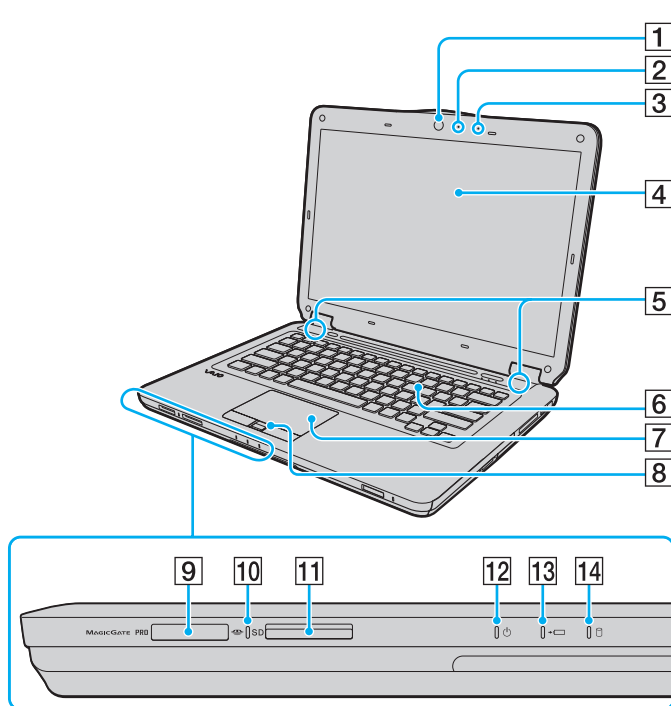

- 1 Vstavaná kamera **MOTION EYE** (str. 36)
- 2 Indikátor vstavanej kamery **MOTION EYE** (str. 16)
- 3 Vstavaný mikrofón (monofónny)
- 4 Obrazovka LCD (str. 118)
- 5 Vstavané reproduktory (stereo)
- 6 Klávesnica (str. 28)
- 7 Dotykový panel (str. 30)
- 8 Snímač odtlačkov prstov\*<sup>1</sup> (str. 71)
- 9 Zásuvka na médium Memory Stick\*<sup>2</sup> (str. 44)
- 10 Indikátor prístupu k médiu (str. 16)
- 11 Zásuvka na pamäťovú kartu **SD** (str. 52)
- 12 Indikátor napájania (str. 16)
- 13 Indikátor nabíjania (str. 16)
- 14 Indikátor diskovej jednotky (str. 16)

\*<sup>1</sup> Iba vybrané modely.

\*<sup>2</sup> Počítač podporuje médiá Memory Stick štandardnej aj dvojitej veľkosti.

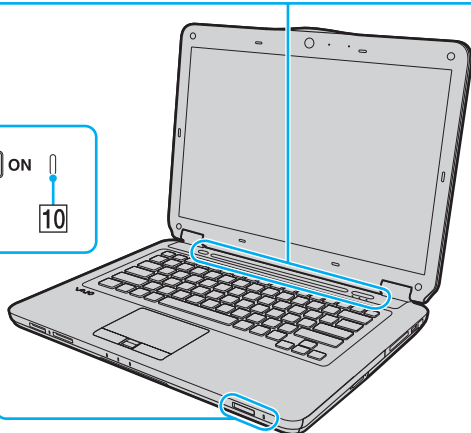
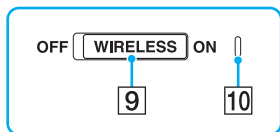
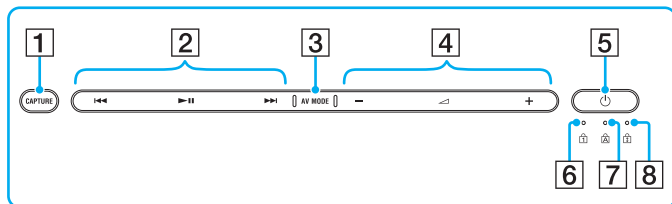

- 1 Tlačidlo **CAPTURE**\* (str. 31)
- 2 Oblasť ovládania prehrávania\*
  - ◀◀: rýchle previnutie dozadu
  - ▶▶: prehrávanie/pozastavenie
  - ▶▶▶: rýchle previnutie dopredu
 Informácie o používaní dotykových tlačidiel uvedených vyššie nájdete v časti **Ovládanie prehrávania hudby a videa** (str. 33).
- 3 Tlačidlo **AV MODE**\* (str. 32)
- 4 Oblasť ovládania hlasitosti\*
  - / +: hlasitosť
  - 🔊: vypnutie zvuku
 Informácie o používaní dotykových tlačidiel uvedených vyššie nájdete v časti **Ovládanie prehrávania hudby a videa** (str. 33).
- 5 Vypínač
- 6 Indikátor Num lock (str. 16)
- 7 Indikátor Caps lock (str. 16)
- 8 Indikátor Scroll lock (str. 16)
- 9 Vypínač **WIRELESS** (str. 59), (str. 66)
- 10 Indikátor **WIRELESS** (str. 16)

\* Iba vybrané modely.

## Zadná strana

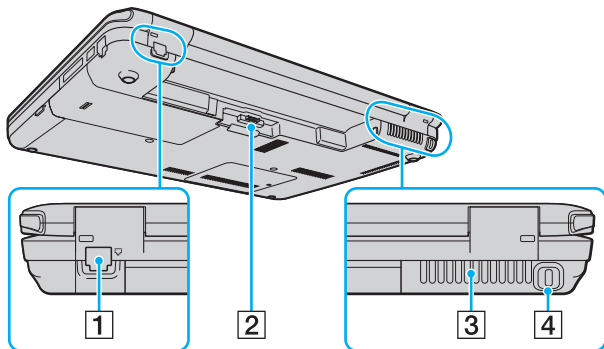

- 1 Zásuvka modemu\* (str. 56)
- 2 Zásuvka na pripojenie batérie (str. 18)
- 3 Vetrací otvor
- 4 Bezpečnostná štrbina

\* Iba vybrané modely.

## Pravá strana

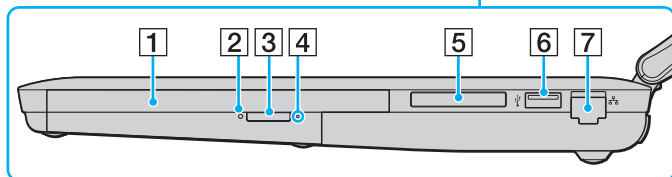
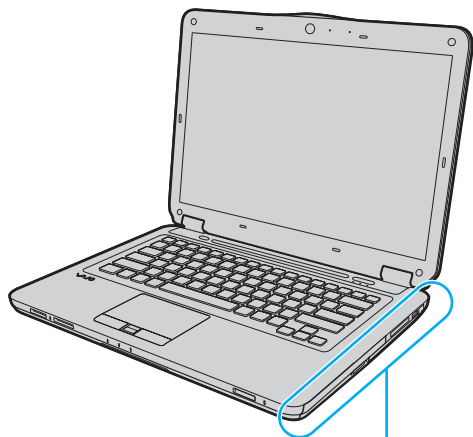

- 1 Optická jednotka (str. 37)
- 2 Indikátor optickej jednotky (str. 16)
- 3 Tlačidlo na vysunutie disku (str. 37)
- 4 Otvor na manuálne vysunutie disku (str. 154)
- 5 Zásuvka ExpressCard/34 (str. 49)
- 6 Zásuvka Hi-Speed USB (USB 2.0)\* (str. 88)
- 7 Ethernetová sieťová zásuvka (str. 58)

\* Podporuje vysokú, plnú aj nízku rýchlosť.

## Ľavá strana

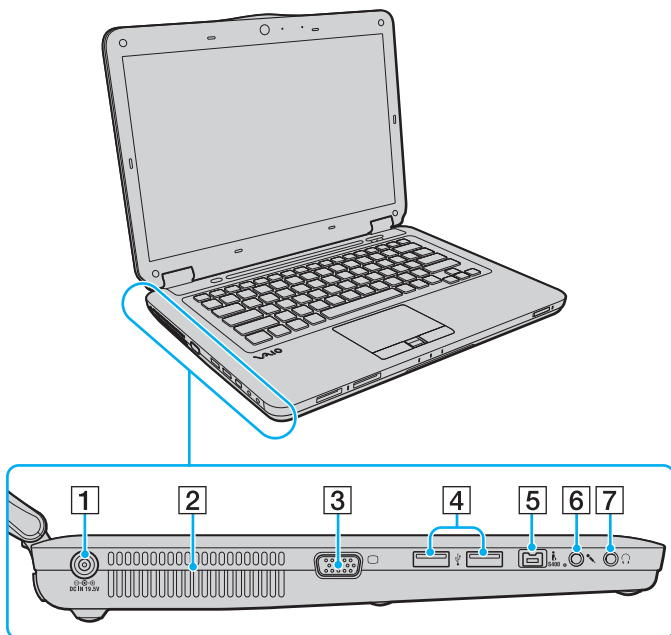

- 1 Zásuvka **DC IN** (str. 17)
- 2 Vetrací otvor
- 3 Zásuvka na monitor (str. 80)
- 4 Zásuvky Hi-Speed USB (USB 2.0)\* (str. 88)
- 5 4-kolíková zásuvka i.LINK (S400) (str. 90)
- 6 Konektor mikrofónu (str. 87)
- 7 Konektor slúchadiel (str. 79)

\* Podporujú vysokú, plnú aj nízku rýchlosť.



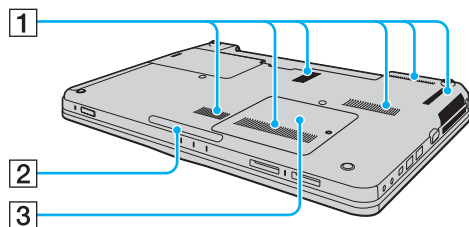



## Spodná strana



- 1** Vetracie otvory
- 2** Svetelný indikátor ([str. 100](#))
- 3** Kryt priestoru s pamäťovými modulmi ([str. 111](#))

## Informácie o indikátoroch

Počítač je vybavený nasledujúcimi indikátormi:

Indikátor	Funkcie
Napájanie 	Keď je počítač zapnutý, indikátor svieti na zeleno. Keď je počítač v režime spánku, pomaly bliká na oranžovo. Keď je počítač vypnutý alebo v režime dlhodobého spánku, nesvieti.
Nabíjanie 	Svieti, keď sa batéria nabíja. Ďalšie informácie nájdete v časti <b>Nabíjanie batérie (str. 21)</b> .
Disková jednotka 	Svieti, kým sa vstavané úložné zariadenie alebo optická jednotka používa na čítanie alebo zápis údajov. Keď indikátor svieti, neuvádzajte počítač do režimu spánku ani ho nevypínajte.
Prístup k médiu	Svieti počas čítania dát z pamäťovej karty alebo zápisu dát na pamäťovú kartu. (Keď tento indikátor svieti, neuvádzajte počítač do režimu spánku ani ho nevypínajte.) Keď indikátor nesvieti, pamäťová karta sa nepoužíva.
Vstavaná kamera <b>MOTION EYE</b>	Svieti, kým sa používa vstavaná kamera.
Optická jednotka	Svieti, kým jednotka číta alebo zapisuje údaje. Keď indikátor nesvieti, médiá v optickej jednotke sa nepoužívajú.
Num lock 	Stlačením klávesu <b>Num Lk</b> sa aktivuje numerická klávesnica. Ďalším stlačením klávesu sa numerická klávesnica deaktivuje. Keď indikátor nesvieti, numerická klávesnica nie je aktívna.
Caps lock 	Po stlačení klávesu <b>Caps Lock</b> budete písať veľké písmená. Keď tento indikátor svieti a stlačíte kláves <b>Shift</b> , budete písať malé písmená. Ďalším stlačením klávesu sa indikátor vypne. Po zhasnutí indikátora Caps lock sa obnoví normálne písanie.
Scroll lock 	Stlačením klávesov <b>Fn+Scr Lk</b> zmeníte spôsob, akým sa posúva zobrazenie na displeji. Po zhasnutí indikátora Scroll lock sa obnoví normálne posúvanie. Funkcia klávesu <b>Scr Lk</b> sa mení v závislosti od programu, ktorý používate. Nefunguje so všetkými programami.
<b>WIRELESS</b>	Svieti, keď sú aktivované možnosti bezdrôtovej komunikácie.



## Pripojenie napájacieho zdroja

Ako napájací zdroj pre počítač možno použiť sieťový adaptér alebo nabíjateľnú batériu.

### Používanie sieťového adaptéra



Používajte iba sieťový adaptér dodaný s počítačom.

#### Ako používať sieťový adaptér

- 1 Jeden koniec napájacieho kábla (1) zapojte do sieťového adaptéra (3).
- 2 Druhý koniec napájacieho kábla zapojte do sieťovej zásuvky (2).
- 3 Kábel pripojený k sieťovému adaptéru (3) zapojte do zásuvky **DC IN** (4) na počítači.

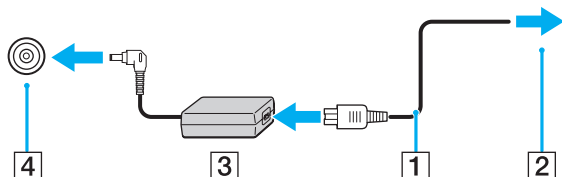

!  
Tvar konektoru DC In sa líši v závislosti od sieťového adaptéra.



Na úplné odpojenie počítača od sieťového napájania vyťahnite sieťový adaptér zo sieťovej zásuvky.

Zabezpečte, aby sieťová zásuvka bola dobre prístupná.

Ak zamýšľate počítač nepoužívať dlhšiu dobu, uveďte ho do režimu dlhodobého spánku. Pozrite si časť **Používanie režimu dlhodobého spánku** (str. 104).

## Používanie batérie

Batéria dodaná s počítačom nie je v momente dodávky úplne nabitá.

### Vloženie batérie

Ako vložiť batériu

- 1 Počítač vypnite a zatvorte veko s obrazovkou LCD.
- 2 Poistku batérie **LOCK** (1) posuňte smerom dovnútra.

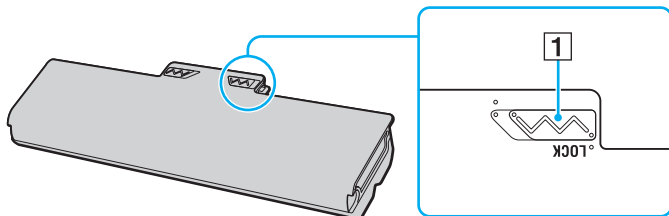

- 3** Batériu šikmo zasuňte do otvoru tak, aby výstupky (2) na každej strane otvoru zapadli do výrezov tvaru U (3) na každej strane batérie.

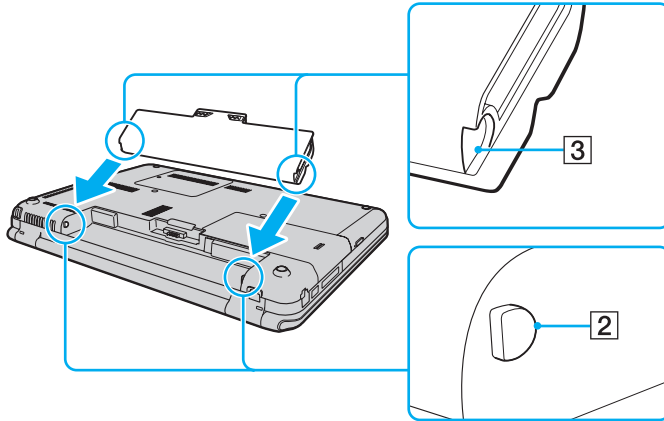

- 4 Batériu zatlačajte nadol do otvoru, kým nezacvakne na svojom mieste.

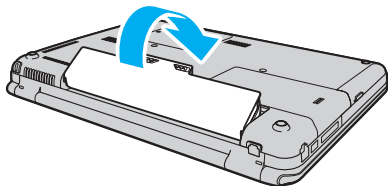

- 5 Poistku batérie **LOCK** posuňte smerom von, aby sa batéria zaistila v počítači.



Keď je počítač priamo pripojený k sieťovému napájaniu a je vložená batéria, napája sa zo sieťovej zásuvky.

! Určité nabíjateľné batérie nespĺňajú štandardy kvality a bezpečnosti spoločnosti Sony. Z bezpečnostných dôvodov funguje tento počítač iba s originálnymi batériami značky Sony určenými pre tento model. Ak doň vložíte batériu od iného výrobcu, batéria sa nenabije a počítač nebude fungovať.

## Nabíjanie batérie

Batéria dodaná s počítačom nie je v momente dodávky úplne nabitá.

### Ako nabíjať batériu

- 1 Vložte batériu.
- 2 Pomocou sieťového adaptéra pripojte počítač k napájaciemu zdroju. Počas nabíjania batérie svieti indikátor nabíjania. Keď sa úroveň nabitia batérie priblíži maximálnej úrovni nabitia vybratej pomocou funkcií nabíjania batérie, indikátor nabíjania zhasne. Vyberte požadovanú maximálnu úroveň nabitia (pozrite si časť **Používanie funkcií nabíjania batérie (str. 23)**).

Stav indikátora nabíjania	Význam
Svieti oranžovou farbou	Batéria sa nabíja.
Bliká spolu so zeleným indikátorom napájania	Batéria sa blíži úplnému vybitiu. (Štandardný režim)
Bliká spolu s oranžovým indikátorom napájania	Batéria sa blíži úplnému vybitiu. (Režim spánku)
Rýchlo bliká oranžovou farbou	Došlo ku chybe batérie z dôvodu zlyhania alebo odistenia batérie.

**!** Batériu nabíjajte už od začiatku tak, ako je uvedené v tejto príručke.



Batériu nechávajte v počítači, keď je priamo pripojený na sieťové napájanie. Počas používania počítača sa batéria ďalej nabíja.

Ak úroveň nabitia batérie klesne pod 10 %, mali by ste buď pripojiť sieťový adaptér a batériu opätovne nabiť, alebo počítač vypnúť a vložiť úplne nabitú batériu.

Počítač sa dodáva s lítium-iónovou batériou, ktorá sa dá kedykoľvek opätovne nabiť. Nabíjanie čiastočne vybitej batérie nemá vplyv na jej životnosť.

Pri používaní niektorých softvérových aplikácií alebo periférnych zariadení sa počítač nemusí uviesť do režimu dlhodobého spánku, aj keď je úroveň nabitia batérie nízka. Ak sa chcete vyhnúť strate dát pri používaní napájania z batérie, mali by ste svoje dáta často ukladať a manuálne aktivovať niektorý režim nízkej spotreby, napríklad režim spánku alebo režim dlhodobého spánku.

Ak sa batéria vybije, keď je počítač v režime spánku, stratíte všetky neuložené dáta. Návrat do predchádzajúceho pracovného stavu nie je možný. Dáta by ste mali často ukladať, aby ste sa vyhli ich strate.

Keď je počítač priamo pripojený k sieťovému napájaniu a je vložená batéria, napája sa zo sieťovej zásuvky.

## Používanie funkcií nabíjania batérie

Aktuálny spôsob nabíjania batérie môžete upraviť pomocou položky **Battery Charge Functions**. Ak chcete predĺžiť životnosť batérie, povoľte funkciu starostlivosti o batériu.

Ako povoliť funkciu starostlivosti o batériu

- 1 Kliknite na tlačidlo **Štart** a položky **Všetky programy** a **VAIO Control Center**.
- 2 Kliknite na položky **Power Management** a **Battery Charge Functions**.
- 3 Kliknite na možnosť **Advanced**.
- 4 Kliknutím začiarknite políčko **Enable Battery Care Function**.
- 5 Zvoľte požadovanú maximálnu úroveň nabitia.
- 6 Kliknite na tlačidlo **OK**.

Kontrola kapacity nabitia batérie

Vykonajte kroky č. 1 až 3 v časti **Ako povoliť funkciu starostlivosti o batériu** vyššie a skontrolujte podrobné informácie. Ak je kapacita nabitia batérie nízka, nahraďte batériu novou originálnou batériou značky Sony.

## Používanie tapety šetriacej životnosť batérie

Nastavením špeciálnej tapety ako pozadia pracovnej plochy môžete šetriť životnosť batérie.

Nastavenie tapety šetriacej životnosť batérie

- 1 Kliknite na tlačidlo **Štart** a položky **Všetky programy** a **VAIO Control Center**.
- 2 Kliknite na položky **Display** a **Long Battery Life Wallpaper Setting**.
- 3 Kliknite na položku **Set Long Battery Life Wallpaper**.  
Na výzvu na potvrdenie odpovedzte kliknutím na tlačidlo **OK**.

## Vybratie batérie

! Ak je počítač zapnutý a nie je pripojený k sieťovému adaptéru alebo je v režime spánku a vyberiete batériu, môžete stratiť dáta.

### Ako vybrať batériu

- 1 Počítač vypnite a zatvorte veko s obrazovkou LCD.
- 2 Poistku batérie **LOCK** (1) posuňte smerom dovnútra.
- 3 Poistku batérie **RELEASE** (2) posuňte smerom dovnútra a pridržte, špičku prsta vložte pod výbežok (3) na batérii, batériu zdvihnite v smere šípky a potom ju vytiahnite z počítača.

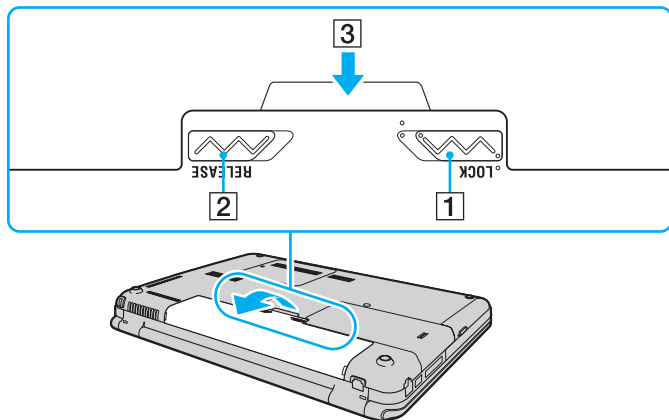



## Bezpečné vypnutie počítača

Počítač vypínajte správne, ako je popísané nižšie, aby ste sa vyhli strate neuložených dát.

### Ako vypnúť počítač

- 1 Vypnite všetky periférne zariadenia pripojené k počítaču.
- 2 Kliknite na tlačidlo **Štart**, šípku  vedľa tlačidla **Zamknúť** a potom kliknite na tlačidlo **Vypnúť**.
- 3 Zareagujte na akékoľvek varovné výzvy na uloženie dokumentov, berte zreteľ na ostatných používateľov a počkajte, kým sa počítač automaticky nevypne.  
Indikátor napájania zhasne.

## Aktualizácia počítača

V počítači inštalujte najnovšie aktualizácie pomocou nasledujúcich softvérových aplikácií, aby efektívnejšie pracoval.

**Windows Update**

Kliknite na tlačidlo **Štart**, položky **Všetky programy**, **Windows Update** a postupujte podľa pokynov na obrazovke.

**VAIO Update 4**

Kliknite na tlačidlo **Štart**, položky **Všetky programy**, **VAIO Update 4**, **VAIO Update Options** a postupujte podľa pokynov na obrazovke.



Počítač musí byť pripojený na Internet, aby sa dali prebrať aktualizácie.

# Používanie počítača VAIO

Táto kapitola popisuje, ako využiť váš počítač VAIO na maximum.

- Používanie klávesnice (str. 28)**
- Používanie dotykového panelu (str. 30)**
- Používanie tlačidla so špeciálnou funkciou (str. 31)**
- Používanie dotykových tlačidiel (str. 32)**
- Používanie vstavanej kamery (str. 36)**
- Používanie optickej jednotky (str. 37)**
- Používanie média Memory Stick (str. 44)**
- Používanie ďalších modulov alebo pamäťových kariet (str. 49)**
- Používanie Internetu (str. 56)**
- Používanie siete (LAN) (str. 58)**
- Používanie bezdrôtovej siete LAN (str. 59)**
- Používanie funkcie Bluetooth (str. 66)**
- Používanie autentifikácie odtlačkom prsta (str. 71)**















## Používanie klávesnice

Klávesnica obsahuje doplnkové klávesy, ktoré vykonávajú úlohy špecifické pre daný model.

### Kombinácie a funkcie s klávesom Fn



Niektoré funkcie klávesnice sa dajú používať až po úplnom spustení operačného systému.

Kombinácie/funkcia	Funkcie
<b>Fn +  (F2):</b> vypínač reproduktorov	Vypína a zapína vstavané reproduktory a slúchadlá.
<b>Fn +  (F3/F4):</b> hlasitosť reproduktora	Mení úroveň hlasitosti. Ak chcete zvýšiť hlasitosť, stláčajte klávesy <b>Fn+F4</b> , prípadne stlačte klávesy <b>Fn+F4</b> a potom kláves  alebo  .Ak chcete znížiť hlasitosť, stláčajte klávesy <b>Fn+F3</b> , prípadne stlačte klávesy <b>Fn+F3</b> a potom kláves  alebo  .
<b>Fn +  (F5/F6):</b> ovládanie jasů	Mení jas obrazovky LCD počítača. Ak chcete zvýšiť intenzitu podsvietenia, stláčajte klávesy <b>Fn+F6</b> , prípadne stlačte klávesy <b>Fn+F6</b> a potom kláves  alebo  .Ak chcete znížiť intenzitu podsvietenia, stláčajte klávesy <b>Fn+F5</b> , prípadne stlačte klávesy <b>Fn+F5</b> a potom kláves  alebo  .
<b>Fn +  /  (F7):</b> výstup na displej	Prepína medzi nasledujúcimi možnosťami: výstup na obrazovku vášho počítača, výstup na externý displej a výstup súčasne na obrazovku vášho počítača aj externý displej.
<b>Fn +  /  (F9/F10):</b> priblíženie	Mení veľkosť obrázka alebo dokumentu zobrazeného v niektorých softvérových aplikáciách. Ak chcete, aby sa obraz javil menší a vzdialenejší (vzdialenie), stlačte klávesy <b>Fn+F9</b> . Ak chcete, aby sa obraz javil väčší a bližší (priblíženie), stlačte klávesy <b>Fn+F10</b> . Ďalšie informácie nájdete v Pomocníkovi aplikácie <b>VAIO Control Center</b> .

Kombinácie/funkcia	Funkcie
Fn +  (F12): režim dlhodobého spánku	Poskytuje najnižšiu úroveň spotreby energie. Po vykonaní tohto príkazu sa stav systému a pripojených periférnych zariadení uloží vo vstavanom úložnom zariadení a odpojí sa napájanie. Ak chcete obnoviť pôvodný stav systému, vypínačom zapnete napájanie. Podrobné informácie o správe napájania nájdete v časti <b>Používanie režimov nízkej spotreby (str. 101)</b> .

## Používanie dotykového panelu

Pomocou dotykového panelu môžete ukazovať, vyberať, ťahať a posúvať objekty na obrazovke.

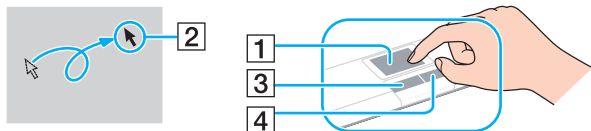

Akcia	Popis
Ukázanie	Posúvajte prst po dotykovom paneli (1) tak, aby ste ukazovateľ (2) umiestnili na položku alebo objekt.
Kliknutie	Jedenkrát stlačte ľavé tlačidlo (3).
Dvojité kliknutie	Ľavé tlačidlo stlačte dvakrát po sebe.
Kliknutie pravým tlačidlom	Jeden krát stlačte pravé tlačidlo (4). V mnohých aplikáciách táto akcia zobrazí ponuku so skratkami.
Potiahnutie	Posúvajte prst po dotykovom paneli, pričom zároveň držte stlačené ľavé tlačidlo.
Posúvanie	Na posúvanie vo vertikálnom smere posúvajte prst po dotykovom paneli pozdĺž ľavého okraja dotykového panelu. Na posúvanie v horizontálnom smere posúvajte prst po dotykovom paneli pozdĺž spodného okraja dotykového panelu (funkcia posúvania je k dispozícii iba v aplikáciách, ktoré podporujú funkciu posúvania pomocou dotykového panelu).



Keď je k počítaču pripojená myš, dotykový panel môžete vypnúť alebo zapnúť. Ak chcete zmeniť nastavenia dotykového panelu, použite nástroj **VAIO Control Center**.



Pred vypnutím dotykového panelu určite pripojte myš. Ak dotykový panel vypnete pred pripojením myši, kurzor budete môcť ovládať iba pomocou klávesnice.

## Používanie tlačidla so špeciálnou funkciou

Počítač môže byť vybavený špeciálnym tlačidlom, ktoré pomáha pri používaní určitých funkcií počítača.



Tieto funkcie a možnosti nemusia byť v počítači dostupné.

Konfiguráciu svojho počítača zistíte podľa technických údajov.

Tlačidlo so špeciálnou funkciou	Funkcie
Tlačidlo <b>CAPTURE</b> 	Slúži na spúšťanie softvéru <b>WebCam Companion 2</b> a zaznamenávanie statických snímok a filmov pomocou vstavanej kamery. Bližšie informácie o softvéri <b>WebCam Companion 2</b> nájdete v Pomocníkovi k tomuto softvéru.

## Používanie dotykových tlačidiel

Počítač môže byť vybavený dotykovými tlačidlami. Stlačením príslušného tlačidla alebo prechádzaním prstom po oblasti ovládania prehrávania či oblasti ovládania hlasitosti môžete ovládať prehrávanie hudby a videa alebo upravovať hlasitosť prehrávania.

Vstavané indikátory pod dotykovými tlačidlami sa rozsvietia v závislosti od operácií, ktoré pomocou nich vykonávate.



Tieto funkcie a možnosti nemusia byť v počítači dostupné.  
Konfiguráciu svojho počítača zistíte podľa technických údajov.



V závislosti od používaného softvéru nemusia byť k dispozícii všetky operácie vykonávané pomocou dotykových tlačidiel.

## Používanie tlačidla AV MODE

Pomocou tlačidla **AV MODE** môžete spustiť aplikáciu **VAIO Launcher**. V aplikácii **VAIO Launcher** môžete vybrať a spustiť požadovaný softvér na prehrávanie hudby alebo videa pomocou ďalších dotykových tlačidiel.

### Spustenie aplikácie VAIO Launcher

Stlačte tlačidlo **AV MODE** na dotykovom snímači.

### Výber a spustenie softvéru na prehrávanie hudby alebo videa

Stlačením alebo stlačením a podržaním tlačidla **▶▶** alebo **◀◀** vyberte požadovaný softvér a potom stlačte tlačidlo **▶▶||**.



Požadovaný softvér môžete tiež vybrať tak, že prejdete prstom po oblasti ovládania prehrávania.



V aplikácii **VAIO Launcher** môžete zmeniť predvolené možnosti softvéru. Spravíte tak stlačením a podržaním tlačidla **AV MODE**, čím zobrazíte okno nastavení.



## Ovládanie prehrávania hudby a videa

Na prehrávanie hudby a videa, ovládanie prehrávania alebo úpravu hlasitosti prehrávania pomocou dotykových tlačidiel môžete použiť softvér spustený pomocou aplikácie **VAIO Launcher**, napríklad **Windows Media Center**.





## Spôsob ovládania prehrávania hudby a videa

Ak chcete	Akcie
Prehrávať	Stlačte tlačidlo ►  .
Pozastaviť	Počas prehrávania stlačte tlačidlo ►  . Opätovným stlačením obnovíte prehrávanie.
Zastaviť	Počas prehrávania stlačte a podržte tlačidlo ►  .
Rýchlo previniť dopredu	Počas prehrávania stlačte a podržte tlačidlo ►►I.
Prejsť na začiatok nasledujúcej stopy alebo kapitoly	Počas prehrávania stlačte tlačidlo ►►I.
	Počas prehrávania prejdite prstom do pravej časti oblasti ovládania prehrávania. 
Rýchlo previniť dozadu	Počas prehrávania stlačte a podržte tlačidlo I◄◄.
Prejsť na začiatok aktuálnej stopy alebo kapitoly	Počas prehrávania stlačte tlačidlo I◄◄.
	Počas prehrávania prejdite prstom do ľavej časti oblasti ovládania prehrávania. 



Pri ovládaní prehrávania hudby a videa môže pohyb prsta začať z ľubovoľného miesta oblasti ovládania prehrávania.

## Úprava hlasitosti prehrávania

Ak chcete	Akcie
Zvýšiť hlasitosť	Stlačte tlačidlo <b>+</b> .
Ďalej zvyšovať hlasitosť	Stlačte a podržte tlačidlo <b>+</b> . Počas prehrávania prejdite prstom do pravej časti oblasti ovládania hlasitosti.
	
Znížiť hlasitosť	Stlačte tlačidlo <b>-</b> .
Ďalej znižovať hlasitosť	Stlačte a podržte tlačidlo <b>-</b> . Počas prehrávania prejdite prstom do ľavej časti oblasti ovládania hlasitosti.
	
Vypnúť zvuk	Dvakrát stlačte tlačidlo  .
Zapnúť zvuk	Počas vypnutia zvuku dvakrát stlačte tlačidlo  .
	Stlačte tlačidlo <b>+</b> alebo <b>-</b> , prípadne prejdite prstom po oblasti ovládania hlasitosti.



Pri úprave hlasitosti prehrávania môže pohyb prsta začať z ľubovoľného miesta oblasti ovládania hlasitosti.

## Používanie vstavanej kamery

Váš počítač je vybavený vstavanou kamerou **MOTION EYE**.

Pomocou vopred nainštalovaného softvéru na zachytávanie snímok môžete vykonávať nasledujúce úkony:

- zachytávať statické snímky a nahrávať filmy,
- rozpoznávať a zachytávať pohyby objektu na účely monitorovania,
- upravovať zachytené údaje.



Zapnutím počítača sa aktivuje vstavaná kamera.

Použitím vhodného softvéru možno usporiadať videokonferenciu.



Spustenie alebo ukončenie softvéru na výmenu okamžitých správ alebo úpravu videa neaktivuje ani nedeaktivuje vstavanú kameru.

Pri používaní vstavanej kamery neuvádzajte počítač do režimu spánku ani dlhodobého spánku.

Vstavaná kamera sa nedá používať so softvérom **Microsoft Windows Movie Maker**.

### Používanie vopred nainštalovaného softvéru na zachytávanie snímok

- 1 Stlačte tlačidlo **CAPTURE** na počítači (ak je ním počítač vybavený) alebo kliknite na tlačidlo **Štart**, položky **Všetky programy**, **ArcSoft WebCam Companion 2** a **WebCam Companion 2**.
- 2 Kliknite na požadovanú ikonu v hlavnom okne.  
Podrobné informácie týkajúce sa používania softvéru nájdete v súbore Pomocníka, ktorý je súčasťou softvéru.



Pokiaľ zachytávate statické snímky alebo nahrávate film na tmavom mieste, kliknite na ikonu **Capture** alebo **Record** v hlavnom okne a potom na ikonu **WebCam Settings**. V okne s vlastnosťami vyberte možnosť slabého osvetlenia alebo možnosť kompenzácie slabého osvetlenia.

## Používanie optickej jednotky

Váš počítač je vybavený optickou jednotkou.



Funkcie a možnosti uvedené v tejto časti nemusia byť v počítači dostupné.  
Konfiguráciu svojho počítača zistíte podľa technických údajov.

### Ako vložiť disk

- 1 Zapnite počítač.
- 2 Stlačením tlačidla na vysunutie disku (1) otvorte jednotku.  
Podávač jednotky sa vysunie.
- 3 Do priestriedku podávača jednotky položte disk štítkom smerom nahor a jemne ho zatláčajte nadol, kým sa nezaistí na svojom mieste.

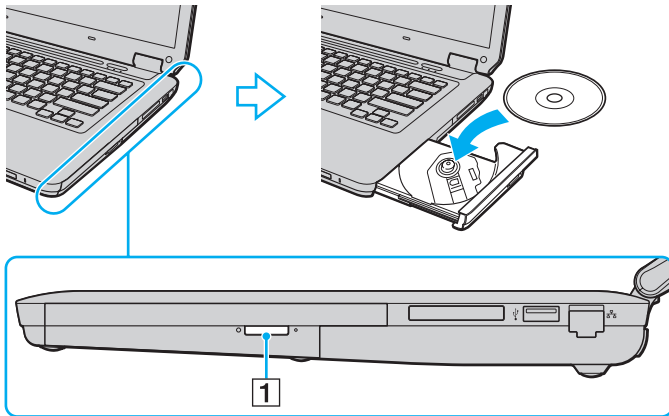

#### 4 Podávač jednotky zatvorte jemným potlačením.

! Optický disk nevyberajte, keď je počítač v režime nízkej spotreby (spánku alebo dlhodobého spánku). Pred vybratím disku uveďte počítač späť do štandardného režimu.

## Podporované diskové médiá

Váš počítač prehráva a zapisuje na médiá CD, DVD a Blu-ray Disc™ v závislosti od modelu, ktorý ste si kúpili.

Podľa nasledujúcej referenčnej tabuľky zistíte, ktoré typy optických jednotiek podporujú jednotlivé typy médií.

PZ: prehrávateľné a zapisovateľné  
 P: prehrávateľné, ale nie zapisovateľné  
 -: nie prehrávateľné ani zapisovateľné

	CD-ROM	Video CD	Hudobné CD	CD Extra	CD-R/RW	DVD-ROM	DVD-Video	DVD-R/RW	DVD+R/RW	DVD+R DL (dvojvrstvé)	DVD-R DL (dvojvrstvé)	DVD-RAM <sup>*1 *2</sup>	BD-ROM	BD-R/RE <sup>*3</sup>
DVD±RW/±R DL/RAM	P	P	P	P	PZ	P	P	PZ	PZ	PZ	PZ	PZ	-	-
Blu-ray Disc	P	P	P	P	PZ	P	P	PZ	PZ	PZ	PZ	PZ	P	PZ <sup>*4</sup>
Kombinovaný Blu-ray Disc	P	P	P	P	PZ <sup>*5</sup>	P	P	PZ	PZ	PZ	PZ	PZ	P	P

<sup>\*1</sup> Jednotka DVD±RW/RAM vo vašom počítači nepodporuje kazety DVD-RAM. Použite disky bez kaziet alebo disky, ktoré sa dajú z kazety vybrať.

<sup>\*2</sup> Zápis dát na jednostranné disky DVD-RAM (2,6 GB) vyhovujúce špecifikácii DVD-RAM verzie 1.0 nie je podporovaný. Disky DVD-RAM verzie 2.2/12X-SPEED DVD-RAM Revision 5.0 nie sú podporované.

<sup>\*3</sup> Jednotka Blu-ray Disc vo vašom počítači nepodporuje médiá BD-RE vo formáte verzie 1.0 a médiá Blu-ray Disc v kazete.

<sup>\*4</sup> Podporuje sa zápis údajov na disky BD-R verzie 1.1, 1.2 alebo 1.3 (jednovrstvové disky s kapacitou 25 GB, dvojvrstvové disky s kapacitou 50 GB) a disky BD-RE verzie 2.1 (jednovrstvové disky s kapacitou 25 GB, dvojvrstvové disky s kapacitou 50 GB).

<sup>\*5</sup> Nepodporuje sa zápis na disky Ultra Speed CD-RW.

! Tento výrobok je určený na prehrávanie diskov, ktoré vyhovujú špecifikáciám normy Compact Disc Digital Audio (norma CD). DualDisc (duálny disk) je obojstranný disk s materiálom vo formáte DVD nahratým na jednej strane a s digitálnym zvukovým materiálom nahratým na druhej strane. Majte na pamäti, že strana audia (strana nie DVD) disku DualDisc sa v tomto výrobku nemusí dať prehrať, lebo nezodpovedá norme CD.

Pri kúpe vopred nahratých alebo prázdnych diskov na použitie v počítači VAIO si v každom prípade pozorne prečítajte oznámenia na balení diskov, aby ste si overili kompatibilitu prehrávania a záznamu s optickými jednotkami v počítači. Spoločnosť Sony NEZARUČUJE kompatibilitu optických jednotiek VAIO s diskami, ktoré nie sú v súlade s oficiálnym štandardom diskov „CD“, „DVD“ ani „Blu-ray Disc“. POUŽITIE NEVYHOVUJÚCICH DISKOV MÔŽE SPÔSOBIŤ KRITICKÉ POŠKODENIE VÁŠHO POČÍTAČA VAIO ALEBO SPÔSOBIŤ SOFTVÉROVÉ KONFLIKTY A MRZNUTIE SYSTÉMU.

Vo veci otázok o formátoch diskov kontaktujte jednotlivých vydavateľov vopred nahratých diskov alebo výrobcu zapisovateľných diskov.



Nepodporuje sa zápis na disky s priemerom 8 cm.



Ak chcete trvalo prehrávať médiá Blu-ray Disc chránené autorskými právami, aktualizujte kľúč AAC3. Aktualizácia kľúča AAC3 vyžaduje prístup na Internet.

Rovnako ako v prípade ostatných optických zariadení, okolnosti môžu obmedziť kompatibilitu alebo zabrániť prehrávaniu médií Blu-ray Disc. Počítače VAIO nemusia podporovať prehrávanie filmov na balených médiách nahrávaných vo formáte AVC alebo VC1 pri vysokých bitových rýchlostiach.

Pri niektorom obsahu médií DVD a BD-ROM sa vyžaduje nastavenie regiónu. Ak nastavenie regiónu optickej jednotky nesúhlasí s regiónom disku, prehrávanie nie je možné.

Pokiaľ váš externý displej nezodpovedá norme High-bandwidth Digital Content Protection (HDCP), nebudete môcť prehrávať ani prezeráť obsah médií Blu-ray Disc chránený autorskými právami.

Niektorý obsah môže obmedzovať videovýstup na iba štandardné rozlíšenie alebo zakazovať analógový videovýstup. Dôrazne sa odporúča, aby ste na zabezpečenie optimálnej kompatibility a kvality prezerania vytvorili digitálne prostredie kompatibilné s normou HDCP.

Počas prehrávania disku alebo zápisu údajov na disk nepoužívajte rezidentný softvér, pretože by mohlo dôjsť k poruche počítača.



## Poznámky k používaniu optickej jednotky

### Poznámky k zapisovaniu údajov na disk

- ❑ Používajte iba okrúhle disky. Nepoužívajte disky akéhokoľvek iného tvaru (hviezda, srdce, karta a pod.), keďže tieto môžu poškodiť vašu optickú jednotku.
- ❑ Kým optická jednotka zapisuje údaje na disk, nenarážajte do počítača ani ním netraste.
- ❑ Kým optická jednotka zapisuje údaje na disk, nepripájajte ani neodpájajte sieťový adaptér.

### Poznámky k prehrávaniu diskov

Na dosiahnutie optimálneho výkonu pri prehrávaní diskov by ste mali dodržiavať nasledujúce odporúčania:

- ❑ Niektoré prehrávače diskov CD a optické jednotky v počítačoch nemusia byť schopné prehrávať zvukové disky CD vytvorené pomocou média CD-R ani CD-RW.
- ❑ Niektoré prehrávače diskov DVD a optické jednotky v počítačoch nemusia byť schopné prehrávať disky DVD vytvorené pomocou média DVD+R DL, DVD-R DL, DVD+R, DVD+RW, DVD-R, DVD-RW ani DVD-RAM.
- ❑ V počítači nemožno prehrávať obsah niektorých médií Blu-ray Disc, prípadne prehrávanie médií Blu-ray Disc môže spôsobiť nestabilitu počítača. Ak chcete takýto obsah bez problémov prehrať, pomocou aplikácie **VAIO Update** prevezmite a nainštalujte najnovšie aktualizácie programu **WinDVD BD**. Informácie týkajúce sa používania aplikácie **VAIO Update** nájdete v časti **Aktualizácia počítača (str. 26)**.
- ❑ V závislosti od systémového prostredia sa môžu počas prehrávania formátu AVC HD vyskytnúť prerušenia zvuku alebo straty snímkov.
- ❑ Počas prehrávania disku neuvádzajte počítač do žiadneho z režimov nízkej spotreby.

## Poznámky ku kódom regiónov

- Na disku alebo balení je uvedený kód regiónu označujúci, v ktorom regióne a v akom type prehrávača sa dá disk prehrať. Pokiaľ na disku nie je uvedený kód „2“ (do regiónu „2“ patrí Európa), „5“ (do regiónu „5“ patrí Rusko) alebo „all“ (čo znamená, že sa daný disk dá prehrávať vo väčšine regiónov sveta), nemôžete ho prehrávať v počítači.
  - ! Ak zmeníte kód regiónu, kým je spustený program **WinDVD** alebo **WinDVD BD**, reštartujte program alebo vysuňte a znova vložte disk, čím začne platiť nové nastavenie.
- Nepokúšajte sa zmeniť nastavenie kódu regiónu jednotky. Na problémy spôsobené zmenou nastavenia kódu regiónu jednotky sa nevzťahuje záruka.

## Prehrávanie diskov

### Ako prehrať disk

- 1 Vložte disk do optickej jednotky.



Skôr ako začnete disk prehrávať, pripojte k počítaču sieťový adaptér a zatvorte všetky spustené softvérové aplikácie.

- 2 Ak sa na pracovnej ploche nič nezobrazí, kliknite na tlačidlo **Štart**, položku **Všetky programy** a potom na požadovaný softvér na prehrávanie diskov.  
Pokyny týkajúce sa používania softvéru nájdete v súbore Pomocníka, ktorý je súčasťou softvéru.

## Kopírovanie súborov na disky

### Ako skopírovať súbory na disk

- 1 Vložte zapisovateľný disk do optickej jednotky.



Skôr ako začnete súbory kopírovať na disk, pripojte k počítaču sieťový adaptér a zatvorte všetky spustené softvérové aplikácie.

- 2 Ak sa na pracovnej ploche nič nezobrazí, kliknite na tlačidlo **Štart**, položku **Všetky programy** a potom na požadovaný softvér na zápis diskov, pomocou ktorého chcete skopírovať súbory na disk.  
Pokyny týkajúce sa používania softvéru nájdete v súbore Pomocníka, ktorý je súčasťou softvéru.

## Používanie média Memory Stick

Médium Memory Stick je kompaktné, prenosné a všestranné záznamové médium z integrovaných obvodov osobitne skonštruované na výmenu a zdieľanie digitálnych údajov s kompatibilnými výrobkami, akými sú digitálne fotoaparáty, mobilné telefóny a iné zariadenia. Keďže je vyberateľné, dá sa použiť na externé uloženie dát.

### Skôr ako začnete médium Memory Stick používať

Do zásuvky Memory Stick na počítači možno vkladať médiá štandardnej aj dvojnásobnej veľkosti, konkrétne média Memory Stick PRO, Memory Stick PRO Duo a Memory Stick PRO-HG Duo s vysokorychlostným prenosom údajov a veľkou dátovou kapacitou.

Najnovšie informácie o médiách Memory Stick nájdete na webovej stránke médií Memory Stick na adrese <http://www.memorystick.com/en/>.

## Vloženie a vybratie média Memory Stick

### Ako vložiť médium Memory Stick

- 1 Nájdite zásuvku Memory Stick.
- 2 Médium Memory Stick držte tak, aby šípka smerovala nahor a bola otočená smerom k zásuvke.
- 3 Médium Memory Stick opatrne zasuňte do zásuvky, kým nezacvakne na svojom mieste.



Systém automaticky rozpozná médium Memory Stick a zobrazí jeho obsah. Ak sa na pracovnej ploche nič nezobrazí, kliknite na tlačidlo **Štart**, položku **Počítač** a dvakrát kliknite na ikonu média Memory Stick.

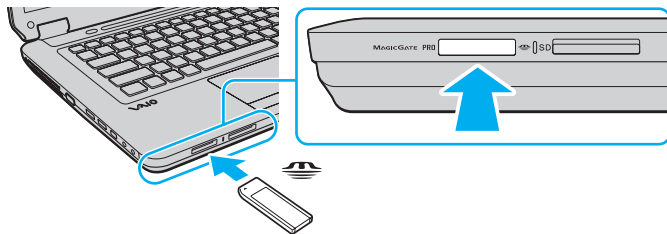

Médiá Memory Stick dvojnásobnej veľkosti sa dajú zasunúť priamo do zásuvky Memory Stick bez použitia redukcie Memory Stick Duo.



Pri vkladaní do zásuvky držte médium Memory Stick tak, aby šípka ukazovala v správnom smere. Ak médium Memory Stick nemožno vložiť hladko, nezasúvajte ho do zásuvky násilím. Mohli by ste poškodiť počítač alebo médium.

Pred použitím média Memory Stick Micro (M2) ho nezabudnite vložiť do redukcie M2 na štandardnú veľkosť alebo M2 na dvojnásobnú veľkosť. Ak médium zasuniete priamo do zásuvky Memory Stick bez redukcie, možno sa zo zásuvky nebude dať vytiahnuť.

Médiá Memory Stick Micro v redukcii M2 na dvojitú veľkosť nemusia správne fungovať, ak sa navyše vložia do redukcie Memory Stick Duo.

## Ako vybrať médium Memory Stick

! Kým svieti indikátor prístupu k médiu, nevyberajte médium Memory Stick. Mohli by ste stratiť údaje. Veľké objemy údajov môžu vyžadovať dlhší čas na načítanie, takže pred vybratím média Memory Stick sa presvedčte, že indikátor nesvieti.

- 1 Presvedčte sa, že indikátor prístupu k médiu nesvieti.
- 2 Médium Memory Stick zatlačte smerom do počítača a uvoľnite. Médium Memory Stick sa vysunie.
- 3 Médium Memory Stick vytiahnite zo zásuvky.

! Médium Memory Stick vždy vyťahujte s citom. V opačnom prípade môže nečakane vyskočiť.

## Formátovanie média Memory Stick

### Ako formátovať médium Memory Stick

Médium Memory Stick bolo naformátované použitím predvoleného výrobného nastavenia a je pripravené na použitie. Ak chcete médium opätovne naformátovať v počítači, postupujte podľa týchto pokynov.

! Pri formátovaní média použite zariadenie, ktoré je určené na formátovanie médií a podporuje médiá Memory Stick.

Formátovaním sa z média Memory Stick vymažú všetky údaje. Pred formátovaním média skontrolujte, či neobsahuje cenné dáta.

V priebehu formátovania nevyberajte médium Memory Stick zo zásuvky. Mohlo by to spôsobiť poruchu.

- 1 Médium Memory Stick opatrne zasuňte do zásuvky, kým nezacvakne na svojom mieste.
- 2 Kliknite na tlačidlo **Štart** a položku **Počítač**, čím otvoríte okno **Počítač**.
- 3 Pravým tlačidlom myši kliknite na ikonu média Memory Stick a vyberte možnosť **Formátovanie**.
- 4 Kliknite na položku **Obnoviť predvolené hodnoty zariadenia**.

! Veľkosť alokačnej jednotky a súborový systém sa dajú zmeniť.

Nevyberajte položku **NTFS** z rozbaľovacej ponuky **Súborový systém**, pretože by mohlo dôjsť k poruche.



Proces formátovania prebehne rýchlejšie, ak v položke **Možnosti formátovania** zvolíte možnosť **Rýchle formátovanie**.

- 5 Kliknite na tlačidlo **Štart**.
- 6 Postupujte podľa pokynov na obrazovke.

! V závislosti od média Memory Stick môže formátovanie chvíľu trvať.

## Poznámky k používaniu média Memory Stick

- ❑ Počítač bol testovaný a vyhodnotený ako kompatibilný s médiami Memory Stick značky Sony s kapacitou do 16 GB, ktoré boli k dispozícii v januári 2009. Nemožno však zaručiť, že bude kompatibilný so všetkými médiami Memory Stick s rovnakými parametrami ako kompatibilné médiá.
- ❑ V prípade vloženia média Memory Stick s viacerými redukciami sa nezaručuje kompatibilita.
- ❑ MagicGate je všeobecný názov technológie na ochranu autorských práv vyvinutej spoločnosťou Sony. Ak chcete túto funkciu využiť, použite médium Memory Stick s logom MagicGate.
- ❑ Použitie akýchkoľvek zaznamenaných zvukových alebo obrazových dát na iné ako osobné účely je bez predchádzajúceho súhlasu držiteľov príslušných autorských práv v rozpore so zákonom o ochrane autorských práv. Na základe toho sa médiá Memory Stick s takýmito dátami chránenými autorskými právami môžu používať iba v súlade so zákonom.
- ❑ Zásuvka Memory Stick na počítači nepodporuje 8-bitový paralelný prenos údajov (vysokorychlostný prenos údajov).
- ❑ Do zásuvky nezasúvajte viac ako jedno médium Memory Stick. Nevhodné vloženie média môže poškodiť váš počítač aj médium.



## Používanie ďalších modulov alebo pamäťových kariet

### Používanie modulu ExpressCard

Počítač je vybavený zásuvkou ExpressCard/34<sup>\*</sup> na prenos údajov medzi digitálnymi fotoaparátmi, kamkordérmí, prehrávačmi hudby a inými audiovizuálnymi zariadeniami. Do tejto zásuvky sa dá zasunúť iba modul ExpressCard/34 (šírky 34 mm)<sup>\*</sup>.

\* V tejto príručke sa používajú označenia zásuvka ExpressCard a modul ExpressCard.

## Ako zasunúť modul ExpressCard

! Počítač sa dodáva s chráničom zásuvky ExpressCard. Skôr než začnete zásuvku používať, odstráňte chránič.

- 1 Nájdite zásuvku ExpressCard.
- 2 Chránič zásuvky ExpressCard zatlačajte, kým nevyskočí.
- 3 Chránič zásuvky ExpressCard opatrne chyťte a vytiahnite zo zásuvky.
- 4 Modul ExpressCard držte tak, aby šípka smerovala nahor a bola otočená smerom k zásuvke.
- 5 Opatrne zasuňte modul ExpressCard do zásuvky, kým nezacvakne na svojom mieste.  
Do zásuvky ho nezasúvajte násilím.

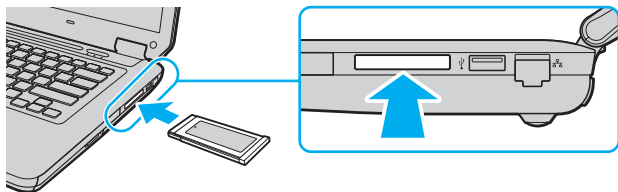

Ak sa modul nedá do zásuvky zasunúť ľahko, opatrne ho vytiahnite a skontrolujte, či ho zasúvate v správnom smere.

Skontrolujte, či používate najnovší ovládač od výrobcu modulu ExpressCard.

## Ako vytiahnuť modul ExpressCard



Ak modul ExpressCard nepoužívate, vložte do zásuvky ExpressCard chránič, aby sa do nej nedostali žiadne čiastočky. Chránič zásuvky ExpressCard vložte do zásuvky aj pred premiestňovaním počítača.



Ak vyťahujete modul ExpressCard pri vypnutom počítači, preskočte kroky č. 1 až 4.

- 1 Dvakrát kliknite na ikonu **Bezpečné odstránenie hardvéru** na paneli úloh.
- 2 Zvoľte hardvér, ktorý chcete odpojiť.
- 3 Kliknite na tlačidlo **Zastaviť**.
- 4 Podľa pokynov na obrazovke vytiahnite modul ExpressCard.
- 5 Modul ExpressCard zatlačte smerom do počítača tak, aby vyskočil.
- 6 Modul ExpressCard opatrne chyťte a vytiahnite ho zo zásuvky.

## Používanie pamäťovej karty SD

Počítač je vybavený zásuvkou na pamäťové karty **SD**. Túto zásuvku môžete použiť na prenos dát medzi digitálnymi fotoaparátmi, kamerami, prehrávačmi a inými audiovizuálnymi zariadeniami.

### Skôr ako začnete pamäťovú kartu SD používať

Zásuvka na pamäťové karty **SD** na vašom počítači podporuje nasledujúce pamäťové karty:

- Pamäťová karta SD
- Pamäťová karta SDHC
- MultiMediaCard (MMC)

Najnovšie informácie o kompatibilných pamäťových kartách nájdete na príslušnej webovej stránke technickej podpory uvedenej v časti **Ďalšie informácie o počítači VAIO (str. 5)**.

## Ako vložiť pamäťovú kartu SD

- 1 Nájdite zásuvku na pamäťovú kartu **SD**.
- 2 Pamäťovú kartu SD držte tak, aby šípka smerovala nahor a bola otočená smerom k zásuvke.
- 3 Pamäťovú kartu SD opatrne zasuňte do zásuvky, kým nezacvakne na svojom mieste. Pamäťovú kartu netlačte do zásuvky násilím.

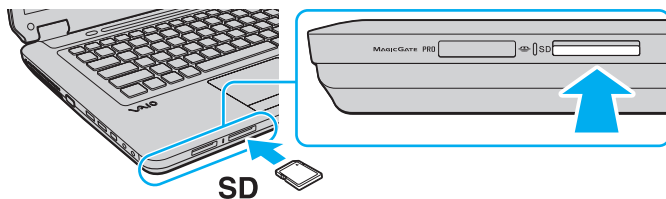

Ak sa pamäťová karta SD nedá do zásuvky zasunúť ľahko, opatrne ju vytiahnite a skontrolujte, či ju zasúvate v správnom smere.

## Ako vybrať pamäťovú kartu SD

- 1 Presvedčte sa, že indikátor prístupu k médiu nesvieti.
- 2 Pamäťovú kartu SD zatlačte smerom do počítača a uvoľnite.  
Pamäťová karta SD sa vysunie.
- 3 Pamäťovú kartu SD vytiahnite zo zásuvky.

## Poznámky k používaniu pamäťových kariet

### Všeobecné poznámky k používaniu pamäťovej karty

- ❑ Používajte pamäťové karty, ktoré sú kompatibilné so štandardmi podporovanými počítačom.
- ❑ Pri vkladaní do zásuvky držte pamäťovú kartu tak, aby šípka ukazovala v správnom smere. Ak pamäťovú kartu nemožno vložiť hladko, nezasúvajte ju do zásuvky násilím. Mohli by ste poškodiť počítač alebo pamäťovú kartu.
- ❑ Pri zasúvaní pamäťovej karty do zásuvky a jej vyťahovaní buďte opatrní. Nepoužívajte silu.
- ❑ Kým svieti indikátor prístupu k médiu, nevyberajte pamäťovú kartu. Mohli by ste stratiť údaje.
- ❑ Do zásuvky na pamäťové karty sa nepokúšajte vkladať pamäťové karty alebo redukcie na pamäťové karty iného typu. Nekompatibilná pamäťová karta alebo redukcia môže spôsobiť problémy pri jej vyťahovaní zo zásuvky a spôsobiť poškodenie počítača.

### Poznámky k používaniu pamäťovej karty SD

- ❑ Počítač bol testovaný a vyhodnotený ako kompatibilný iba s hlavnými pamäťovými kartami, ktoré boli k dispozícii v januári 2009. Nemožno však zaručiť, že bude kompatibilný so všetkými pamäťovými kartami s rovnakými parametrami ako kompatibilné médiá.
- ❑ V počítači sa testovali a vyhodnotili ako kompatibilné pamäťové karty SD s kapacitou do 2 GB a pamäťové karty SDHC s kapacitou do 32 GB.
- ❑ Zásuvka na pamäťové karty SD v počítači nepodporuje funkciu vysokorýchlostného prenosu údajov na pamäťové karty SD a SDHC.

## Používanie Internetu

Pred začatím používania Internetu musíte uzatvoriť zmluvu s poskytovateľom internetových služieb a nastaviť zariadenia potrebné na pripojenie počítača na Internet.

Váš poskytovateľ internetových služieb môže poskytovať nasledujúce typy pripojenia na Internet:

- Pripojenie použitím optického vlákna (FTTH)
- Digitálna telefónna sieť (DSL)
- Káblový modem
- Satelit
- Vytáčané pripojenie

Podrobné informácie o zariadeniach potrebných na pripojenie na Internet a spôsobe pripojenia počítača na Internet získate od svojho poskytovateľa internetových služieb.



Ak chcete počítač pripojiť na Internet použitím funkcie bezdrôtovej siete LAN, musíte nastaviť bezdrôtovú sieť LAN. Ďalšie informácie nájdete v časti **Používanie bezdrôtovej siete LAN (str. 59)**.



Pri pripájaní počítača na Internet vykonajte primerané bezpečnostné opatrenia na ochranu počítača pred internetovými hrozbami.

Ak počítač nie je vybavený vstavaným modemom, možno budete musieť k počítaču pripojiť externý modem, napríklad telefónny modem USB, modem DSL alebo káblový modem. Podrobné informácie o nastavení pripojenia a konfigurácii modemu nájdete v príručke dodanej s modemom.



## Ako pripojiť telefónny kábel

! Nasledujúci postup platí iba pre modely so vstavaným modemom.

- 1 Jeden koniec telefónneho kábla (1) zapojte do zásuvky modemu  na počítači.
- 2 Druhý koniec kábla zapojte do telefónnej zásuvky na stene (2).

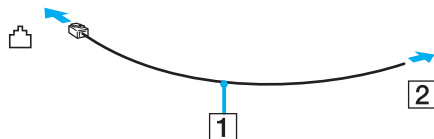

! Váš počítač nefunguje na skupinových prípojkách, nedá sa pripojiť na mincový telefónny automat a nemusí fungovať na viacnásobných telefónnych prípojkách alebo na pobočkovej ústredni. Niektoré z týchto pripojení môžu viesť k nadmernému odberu elektrického prúdu a môžu spôsobiť poruchu vstavaného modemu.

Ak pripojíte telefónny kábel prechádzajúci cez rozdeľovač, modem alebo pripojené zariadenie nemusí správne fungovať.

## Ako nastaviť vytáčané pripojenie na Internet

! Nasledujúci postup platí iba pre modely so vstavaným modemom.

- 1 Kliknite na tlačidlo **Štart** a položku **Ovládací panel**.
- 2 Kliknite na možnosť **Pripojiť sa na Internet** pod položkou **Sieť a Internet**. Zobrazí sa okno **Pripojiť sa na Internet**.
- 3 Kliknite na položku **Vytáčanie**.
- 4 Postupujte podľa pokynov na obrazovke.

## Používanie siete (LAN)

Počítač sa dá pripojiť k sieti typu 100BASE-TX alebo 10BASE-T pomocou ethernetového sieťového kábla. Jeden koniec sieťového kábla (nie je súčasťou dodávky) zapojte do sieťovej (ethernetovej) zásuvky na počítači a druhý koniec do siete. Na podrobné nastavenia a zariadenia potrebné na pripojenie k sieti sa spýtajte správcu vašej siete.

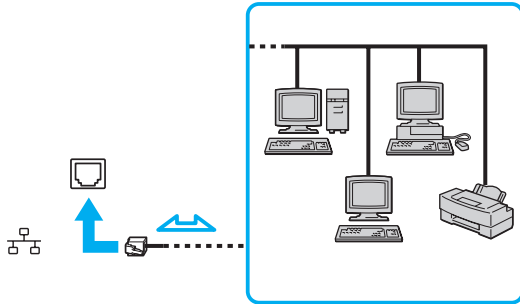

Počítač sa dá pripojiť k sieti s predvolenými nastaveniami.



Do sieťovej (ethernetovej) zásuvky na počítači nezapájajte telefónny kábel.

Ak sieťovú (ethernetovú) zásuvku pripojíte k niektorej z nižšie uvedených telefónnych liniek, vysoký elektrický prúd prechádzajúci zásuvkou môže spôsobiť poškodenie, prehriatie alebo požiar.

- Domáci telefón (hlasitý interkom) alebo podniková telefónna linka (viaclinkový firemný telefón)
- Verejná telefónna sieť
- Pobočková ústredňa

## Používanie bezdrôtovej siete LAN

Prostredníctvom bezdrôtovej siete LAN (WLAN) môžu všetky digitálne zariadenia so vstavanou funkciou WLAN navzájom voľne komunikovať v sieti. WLAN je sieť, v ktorej sa používateľ môže pripojiť k miestnej sieti (LAN) prostredníctvom bezdrôtového (rádiového) pripojenia.

Sieť WLAN podporuje všetky funkcie bežného ethernetového pripojenia, ktoré dopĺňajú ďalšie výhody vyplývajúce z mobility a roamingu. Keď sa presúvate z jedného miesta na druhé, stále môžete pristupovať k informáciám a zdrojom na Internete alebo intranete, dokonca aj uprostred stretnutia.

Môžete komunikovať bez prístupového bodu, čo znamená, že môžete komunikovať s obmedzeným počtom počítačov (režim ad-hoc). Alebo môžete komunikovať prostredníctvom prístupového bodu, čo vám umožňuje vytvoriť kompletnú sieťovú infraštruktúru.



V niektorých krajinách môže byť používanie výrobkov WLAN obmedzené miestnymi predpismi (napr. obmedzený počet kanálov). Preto si pred aktivovaním funkcie WLAN pozorne prečítajte sprievodcu predpismi týkajúcimi sa bezdrôtových sietí LAN.

Sieť WLAN používa normu IEEE 802.11a\*/b/g alebo návrh normy IEEE 802.11n\*, ktoré špecifikujú typ použitej technológie. Norma obsahuje nasledujúce metódy šifrovania: Wired Equivalent Privacy (WEP), čo je bezpečnostný protokol, Wi-Fi Protected Access 2 (WPA2) a Wi-Fi Protected Access (WPA). Oba protokoly WPA2 a WPA, spoločne navrhnuté spoločnosťou IEEE a alianciou Wi-Fi Alliance, sú špecifikáciami noriem založených na medzioperačných bezpečnostných vylepšeniach, ktoré zvyšujú úroveň ochrany údajov a riadenia prístupu pre existujúce siete Wi-Fi. Protokol WPA je navrhnutý tak, aby bol dopredu kompatibilný s normou IEEE 802.11i. Okrem autentifikácie používateľa pomocou protokolov 802.1X a EAP (Extensible Authentication Protocol) využíva vylepšené šifrovanie údajov TKIP (Temporal Key Integrity Protocol). Šifrovanie údajov chráni zraniteľné bezdrôtové spojenie medzi klientmi a prístupovými bodmi. Okrem toho sú tu ďalšie typické bezpečnostné mechanizmy LAN na zabezpečenie súkromia ako napr.: ochrana heslom, šifrovanie koniec-koniec, virtuálne privátne siete a autentifikácia. Protokol WPA2, druhá generácia WPA, poskytuje lepšiu ochranu dát a riadenie prístupu k sieti a je navrhnutý na zabezpečenie všetkých verzií zariadení 802.11 vrátane zariadení podľa normy 802.11b, 802.11a, 802.11g a zariadení podľa návrhu normy 802.11n vo viacpásmovom a viacnásobnom režime. Navyše, v zmysle ratifikovanej normy IEEE 802.11i WPA2 poskytuje bezpečnosť na úrovni vládnych inštitúcií implementovaním šifrovacieho algoritmu AES podľa normy FIPS 140-2 od National Institute of Standards and Technology (NIST) a autentifikácie založenej na 802.1X. WPA2 je spätne kompatibilné s WPA.

\* Konfiguráciu svojho počítača zistíte podľa technických údajov.

Norma IEEE 802.11b/g je norma pre bezdrôtové siete LAN pracujúce v pásme 2,4 GHz. Norma IEEE 802.11g poskytuje vysokorychlostnú komunikáciu, rýchlejšiu ako norma IEEE 802.11b.

Norma IEEE 802.11a je normou pre bezdrôtové siete LAN pracujúce v pásme 5 GHz.

Návrh normy IEEE 802.11n je normou pre bezdrôtové siete LAN pracujúce v pásme 2,4 alebo 5 GHz.

Zariadenia v bezdrôtových sieťach LAN využívajúce pásmo 2,4 GHz nedokážu komunikovať so zariadeniami využívajúcimi pásmo 5 GHz z dôvodu odlišných frekvencií.

Pásmo 2,4 GHz využívané zariadeniami kompatibilnými s bezdrôtovými sieťami LAN používajú aj iné zariadenia. Aj keď zariadenia kompatibilné s bezdrôtovými sieťami LAN využívajú technológie na minimalizáciu rušenia od iných zariadení používajúcich rovnaké pásmo, takéto rušenie môže spôsobiť nižšiu komunikačnú rýchlosť, menší dosah komunikácie alebo prerušovanie bezdrôtových spojení.

Komunikačná rýchlosť sa mení v závislosti od vzdialenosti medzi komunikujúcimi zariadeniami, prítomnosťou prekážok medzi zariadeniami, konfiguráciou zariadení, podmienkami šírenia rádiového signálu a použitého softvéru. Navyše sa komunikácia môže v závislosti od podmienok šírenia rádiového signálu prerušiť.

Dosah komunikácie sa mení v závislosti od skutočnej vzdialenosti medzi komunikačnými zariadeniami, prítomnosťou prekážok medzi týmito zariadeniami, podmienkami šírenia rádiového signálu, okolitého prostredia, ktoré zahŕňa prítomnosť stien a materiálov týchto stien, a používaného softvéru.

Skutočná rýchlosť komunikácie nemusí byť taká vysoká ako rýchlosť zobrazená v počítači.

Používanie výrobkov s podporou normy IEEE 802.11b a IEEE 802.11g v tej istej bezdrôtovej sieti môže znížiť komunikačnú rýchlosť z dôvodu rádiového rušenia. Berúc toto do úvahy výroby IEEE 802.11g sú skonštruované tak, aby znížili komunikačnú rýchlosť na zabezpečenie komunikácie s výrobkami IEEE 802.11b. Keď komunikačná rýchlosť nie je taká, ako sa očakávalo, zmena kanálu na prístupovom bode ju môže zvýšiť.

## Komunikácia bez prístupového bodu (Ad-hoc)

Sieť ad-hoc je sieťou LAN tvorenou iba samotnými bezdrôtovými zariadeniami bez ďalšieho centrálného radiča alebo prístupového bodu. Každé zariadenie komunikuje priamo s ostatnými zariadeniami v sieti. Sieť ad-hoc môžete jednoducho vytvoriť doma.

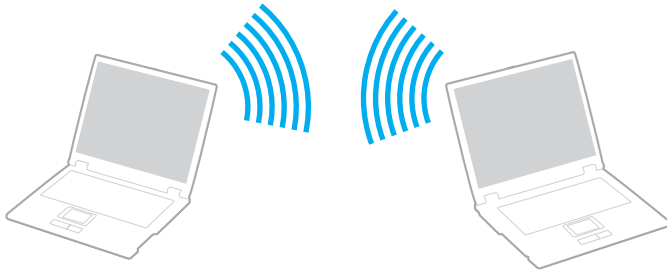

## Ako komunikovať bez prístupového bodu (Ad-hoc)

! V sieťach ad-hoc nie sú k dispozícii norma IEEE 802.11a (v pásme 5 GHz) a návrh normy IEEE 802.11n (v pásme 2,4 GHz alebo 5 GHz).

- 1 Zapnite spínač **WIRELESS**.
- 2 V okne **VAIO Smart Network** kliknite na tlačidlo vedľa požadovanej možnosti bezdrôtovej komunikácie alebo nad ňou. Skontrolujte, či sa rozsvietil indikátor **WIRELESS**.
- 3 Kliknite na tlačidlo **Štart** a položku **Ovládací panel**.
- 4 Kliknite na možnosť **Zobrazenie stavu siete a sieťových úloh** pod položkou **Sieť a Internet**.
- 5 Kliknite na možnosť **Vytvoriť pripojenie alebo sieť** na ľavej ploche. Zobrazí sa okno **Vytvoriť pripojenie alebo sieť**.
- 6 Zvoľte možnosť na špecifikovanie nastavení siete ad-hoc a kliknite na tlačidlo **Ďalej**.
- 7 Postupujte podľa pokynov na obrazovke.

## Komunikácia s prístupovým bodom (Infraštruktúra)

Sieťová infraštruktúra je sieť, ktorá rozširuje existujúcu káblovú lokálnu sieť o bezdrôtové zariadenia poskytnutím prístupového bodu (nie je súčasťou dodávky). Prístupový bod premostňuje bezdrôtovú a káblovú sieť LAN a funguje ako centrálny radič bezdrôtovej siete LAN. Prístupový bod koordinuje vysielanie a príjem z viacerých bezdrôtových zariadení v určitom okruhu.

Prístupový bod si vyberie kanál, ktorý bude používať v rámci sieťovej infraštruktúry.

! Podrobné informácie o tom, ako zvoliť kanál, ktorý prístupový bod bude používať, nájdete v príručke k vášmu prístupovému bodu.

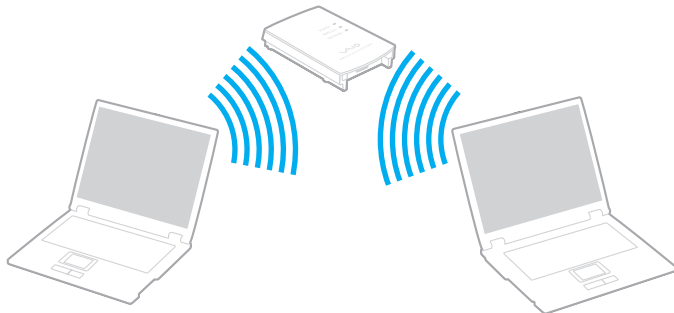



## Ako sa pripojiť k bezdrôtovej sieti

- 1 Skontrolujte, či je prístupový bod nastavený.  
Ďalšie informácie nájdete v príručke, ktorá bola dodaná s vaším prístupovým bodom.
- 2 Zapnite spínač **WIRELESS**.
- 3 V okne **VAIO Smart Network** kliknite na tlačidlo vedľa požadovanej možnosti bezdrôtovej komunikácie alebo nad ňou.  
Skontrolujte, či sa rozsvietil indikátor **WIRELESS**.



Bezdrôtová komunikácia LAN (norma IEEE 802.11a) využívajúca pásmo 5 GHz je dostupná iba vo vybraných modeloch a predvolene je vypnutá. Ak chcete povoliť komunikáciu v pásme 5 GHz, na karte **WLAN** v okne s nastaveniami **VAIO Smart Network** musíte vybrať možnosť, ktorá povoľuje používať pásmo 5 GHz alebo pásma 2,4 GHz aj 5 GHz.

- 4 Pravým tlačidlom myši kliknite na ikonu  alebo  na paneli úloh a vyberte možnosť **Pripojiť k sieti**.
- 5 Zvoľte požadovaný prístupový bod a kliknite na tlačidlo **Pripojiť**.



V prípade autentifikácie WPA-PSK alebo WPA2-PSK musíte zadať heslo. V hesle sa rozlišujú veľké a malé písmená. Musí mať dĺžku 8 až 63 znakov alebo musí íť o hexadecimálny reťazec pozostávajúci zo 64 znakov.



## Zastavenie komunikácie v bezdrôtovej sieti LAN

Spôsob zastavenia komunikácie v bezdrôtovej sieti LAN

Kliknite na tlačidlo vedľa alebo nad ikonou **WLAN** v okne **VAIO Smart Network**.

! Vypnutie funkcie bezdrôtovej siete LAN počas prístupu ku vzdialeným dokumentom, súborom alebo zdrojom môže viesť k strate dát.

## Používanie funkcie Bluetooth

Funkcia Bluetooth® môže byť dostupná v počítači.



Funkcie a možnosti uvedené v tejto časti nemusia byť v počítači dostupné.  
Konfiguráciu svojho počítača zistíte podľa technických údajov.

Medzi počítačom a inými zariadeniami s pripojením Bluetooth, napríklad iným počítačom alebo mobilným telefónom, môžete vytvoriť bezdrôtovú komunikáciu. Údaje sa medzi týmito zariadeniami dajú prenášať bez káblov do vzdialenosti 10 metrov v otvorenej oblasti.

### Poznámky k používaniu funkcie Bluetooth

- Prenosová rýchlosť sa mení v závislosti od nasledujúcich podmienok:
  - Prekážky ako napr. steny nachádzajúce sa medzi zariadeniami
  - Vzdialenosť medzi zariadeniami
  - Materiál použitý v stenách
  - Blízkosť mikrovlnných rúr a bezšnúrových telefónov
  - Rušenie rádiových frekvencií a iné podmienky v danom prostredí
  - Konfigurácia zariadení
  - Typ softvérovej aplikácie
  - Typ operačného systému
  - Súčasné používanie funkcií bezdrôtovej siete LAN a pripojenia Bluetooth v počítači
  - Veľkosť prenášaného súboru
- Z dôvodu obmedzení normy Bluetooth a elektromagnetického rušenia v prostredí sa v priebehu súvislého prenosu môžu veľké súbory niekedy poškodiť.

- ❑ Všetky zariadenia Bluetooth musia byť certifikované, aby sa zabezpečilo, že sa dodržia všetky požiadavky príslušných noriem. Dokonca aj keď sa normy dodržia, výkon jednotlivých zariadení, špecifikácie a prevádzkové postupy sa môžu líšiť. Prenos dát nemusí byť možný v akejkolvek situácii.
- ❑ Ak v počítači prehrávate videá s výstupom zvuku z pripojeného zariadenia Bluetooth, môže sa stratiť synchronizácia obrazu a zvuku. Ide o častý jav technológie Bluetooth, ktorý neznamená poruchu.
- ❑ Pásmo 2,4 GHz, v ktorom pracujú zariadenia Bluetooth a zariadenia bezdrôtových sietí LAN, používajú rôzne zariadenia. Zariadenia Bluetooth používajú technológiu na minimalizovanie rušenia z iných zariadení, ktoré používajú tú istú vlnovú dĺžku. Súčasné používanie funkcie Bluetooth a bezdrôtových komunikačných zariadení však môže zapríčiniť rádiové rušenie, ktoré spôsobí, že komunikačná rýchlosť bude nižšia a dosah kratší, ako sú štandardné hodnoty.



Pred použitím funkcie Bluetooth si prečítajte sprievodcu predpismi týkajúcimi sa pripojenia Bluetooth.

- ❑ V závislosti od výrobcu alebo verzie softvéru používaného výrobcom nemusí funkcia Bluetooth fungovať s inými zariadeniami.
- ❑ Pripojenie viacerých zariadení s pripojením Bluetooth k počítaču môže spôsobiť zahltenie kanálu, dôsledkom čoho bude slabý výkon zariadení. Ide o bežný jav technológie Bluetooth, ktorý neznamená poruchu.

## Bezpečnosť pripojenia Bluetooth

Bezdrôtová technológia Bluetooth má funkciu autentifikácie, ktorá vám umožňuje určiť, s kým budete komunikovať. Vďaka funkcii autentifikácie môžete predísť tomu, aby akékoľvek anonymné zariadenia s pripojením Bluetooth získali prístup k počítaču.

Keď dve zariadenia Bluetooth komunikujú prvýkrát, pre obe zariadenia by sa malo určiť spoločné heslo (heslo potrebné na komunikáciu), aby sa zariadenia mohli registrovať. Po registrácii zariadenia nie je potrebné heslo opäť zadávať.



Heslo môže byť vždy iné, ale musí byť rovnaké na oboch stranách.

V prípade niektorých zariadení, napr. myši, sa nedá zadať žiadne heslo.

## Komunikácia s ďalším zariadením s pripojením Bluetooth

Počítač môžete spojiť so zariadením Bluetooth, napr. iným počítačom, mobilným telefónom, vreckovým počítačom, myšou alebo digitálnym fotoaparátom, bez použitia akýchkoľvek káblov.

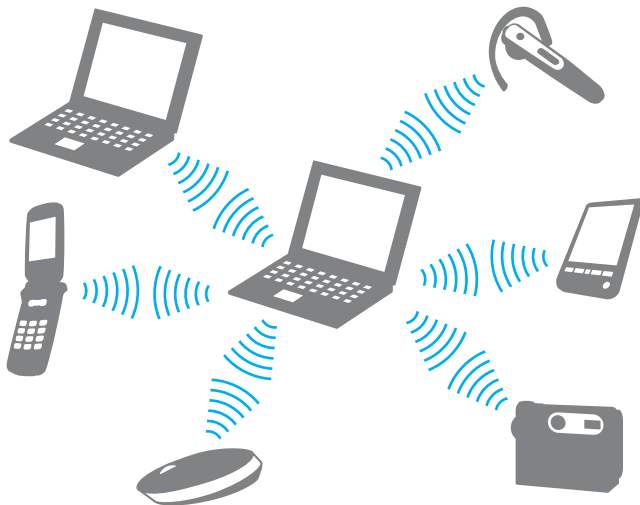

### Ako komunikovať s ďalším zariadením Bluetooth

Ak chcete komunikovať s ďalším zariadením s pripojením Bluetooth, najprv musíte nastaviť funkciu Bluetooth. Informácie o nastavení a používaní funkcie Bluetooth vyhľadajte v lokalite **Pomoc a technická podpora pre systém Windows**.

- 1 Zapnite spínač **WIRELESS**.
- 2 Kliknite na tlačidlo vedľa alebo nad ikonou **Bluetooth** v okne **VAIO Smart Network**. Skontrolujte, či sa rozsvietil indikátor **WIRELESS**.

## Ukončenie komunikácie Bluetooth

Ako zastaviť komunikáciu Bluetooth

- 1 Vypnite zariadenie Bluetooth, ktoré komunikuje s vaším počítačom.
- 2 Kliknite na tlačidlo vedľa alebo nad ikonou **Bluetooth** v okne **VAIO Smart Network**.

## Používanie autentifikácie odtlačkom prsta

Váš počítač môže byť vybavený snímačom odtlačkov prstov, aby vám poskytol zvýšené pohodlie.



Funkcie a možnosti uvedené v tejto časti nemusia byť v počítači dostupné.  
Konfiguráciu svojho počítača zistíte podľa technických údajov.

Po registrácii odtlačkov prstov ponúka autentifikácia odtlačkom prsta nasledujúce funkcie:

- Náhrada za zadanie hesla
  - Prihlásenie sa v systéme Windows ([str. 75](#))  
Ak ste registrovali odtlačky prstov pre svoj používateľský účet, pri prihlasovaní sa do systému Windows môžete zadanie hesla nahradiť autentifikáciou odtlačkom prsta.
  - Funkcia **Power-on Security** ([str. 75](#))  
Ak ste nastavili heslo pri zapnutí ([str. 93](#)), pri spustení počítača možno zadanie hesla nahradiť autentifikáciou odtlačkom prsta.
- Funkcia **Password Bank** na rýchly prístup k webovým stránkam ([str. 76](#))  
Zadávanie informácií potrebných na prístup k webovým stránkam chráneným heslom (používateľské účty, heslá atď.) možno nahradiť autentifikáciou odtlačkom prsta.
- Funkcia **File Safe** na šifrovanie alebo dešifrovanie dát ([str. 76](#))  
Pomocou funkcie **File Safe** na šifrovanie súborov alebo zložiek možno vytvoriť šifrovaný archív. Na dešifrovanie takýchto šifrovaných archívov a prístup k nim možno použiť autentifikáciu odtlačkom prsta alebo heslo, ktoré ste špecifikovali pri šifrovaní.
- Funkcia spúšťania aplikácií na rýchly prístup k aplikáciám ([str. 76](#))  
Po priradení aplikácie vášmu prstu vám na spustenie priradenej aplikácie stačí prejsť prstom po snímači odtlačkov prstov.

## Registrácia odtlačku prsta

Na používanie funkcie autentifikácie odtlačkom prsta musíte svoj odtlačok prsta (alebo odtlačky prstov) registrovať v počítači.



Pred uložením nastavte v počítači heslo systému Windows. Podrobné pokyny nájdete v časti **Pridanie hesla systému Windows (str. 98)**.

### Ako registrovať odtlačok prsta



Pre každého používateľa sa dá registrovať najviac 10 odtlačkov prstov. Na prihlasovanie do systému pomocou funkcie **Power-on Security** sa dá registrovať najviac 21 odtlačkov prstov. Neskôr môžete vybrať odtlačok prsta, ktorý chcete použiť pre funkciu **Power-on Security**.

- 1 Kliknite na tlačidlo **Štart** a položky **Všetky programy**, **Protector Suite QL** a **Control Center**.
- 2 Kliknite na položky **Fingerprints** a **Initialize**.
- 3 Postupujte podľa pokynov na obrazovke.



Podrobné informácie nájdete v Pomocníkovi.



Ak sa vám nepodarilo registrovať odtlačok prsta, skúste to znovu podľa nasledujúcich pokynov.

- 1 Položte krajný článok prsta na snímač odtlačkov prstov (1).

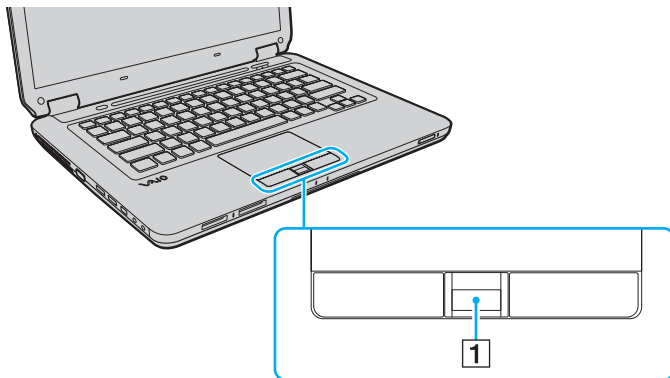

## 2 Prstom prejdite kolmo po snímači odtlačkov prstov.

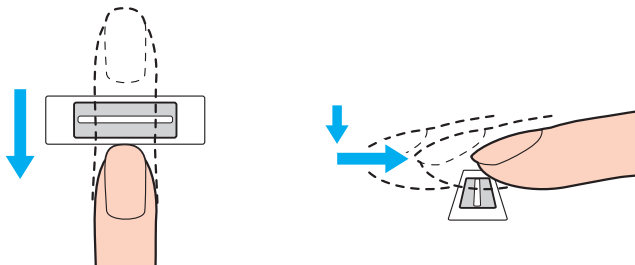

! Špičku prsta umiestnite plocho do stredu snímača odtlačkov prstov.

Odtlačok prsta zosnímajte od krajného článku po špičku prsta.

Pri prechádzaní prstom po snímači odtlačkov prstov udržiujte prst v kontakte so snímačom.

Ak prstom prechádzate po snímači príliš rýchlo alebo príliš pomaly, uloženie odtlačku prsta sa nemusí podariť. Snímaču odtlačkov prstov poskytnite približne jednu sekundu na zosnímanie odtlačku vášho prsta.

Ak je prst nadmerne suchý, vlhký, zvráskavený, znečistený, poranený a pod., nemusí sa vám podariť odtlačok prsta registrovať alebo sa odtlačok prsta nemusí dať rozpoznať.

Zaregistrujte viac ako jeden odtlačok prsta pre prípad, že snímač nebude môcť odtlačok prsta rozpoznať.

Pred prejdením prstom po snímači odtlačkov prstov očistite špičku prsta aj snímač odtlačkov prstov, aby sa zachovala dobrá schopnosť rozpoznávania.

## Prihlásenie sa v systéme

Ak sa chcete v systéme prihlasovať pomocou funkcie autentifikácie odtlačkom prsta namiesto zadávania hesla, musíte nastaviť heslo pri spustení a heslo systému Windows a nakonfigurovať počítač na autentifikáciu odtlačkom prsta.

Informácie o nastavení hesla pri spustení a hesla systému Windows nájdete v časti **Nastavenie hesla (str. 93)**.

Podrobné informácie nájdete v Pomocníkovi dodanom s aplikáciou **Protector Suite QL**.

## Prihlásenie sa v systéme Windows

Ak ste pre svoj používateľský účet zaregistrovali odtlačky svojich prstov, zadanie hesla systému Windows sa dá nahradiť autentifikáciou odtlačkom prsta. Pri prihlasovaní v systéme Windows a po zobrazení prihlasovacej obrazovky systému Windows prejdite registrovaným prstom po snímači odtlačkov prstov.

## Funkcia Power-on Security

Ak ste nastavili heslo pri zapnutí (str. 93), pri spustení počítača sa zadanie hesla dá nahradiť autentifikáciou odtlačkom prsta.

## Používanie funkcie Password Bank

Po uložení svojich používateľských informácií (používateľské účty, heslá atď.) do databázy **Password Bank** možno zadávanie informácií potrebných na prístup k webovým stránkam chráneným heslom nahradiť autentifikáciou odtlačkom prsta.

Podrobné informácie nájdete v Pomocníkovi dodanom s aplikáciou **Protector Suite QL**.



Funkcia **Password Bank** sa nemusí dať použiť v závislosti od webovej stránky, ku ktorej prístupujete.

## Používanie funkcie File Safe

Pomocou funkcie **File Safe** sa na ochranu proti neoprávnenému prístupu dá vytvoriť šifrovaný archív, ktorý obsahuje súbory alebo zložky. Šifrovaný archív sa dá dešifrovať alebo prístup k súboru či zložke v archíve sa dá odomknúť prejdením vašim prstom po snímači odtlačkov prstov alebo zadaním zálohovacieho hesla, ktoré ste uviedli pri šifrovaní.

Podrobné informácie nájdete v Pomocníkovi dodanom s aplikáciou **Protector Suite QL**.

## Používanie spúšťača aplikácií

Pomocou funkcie spúšťača aplikácií v počítači možno spúšťať preferovanú aplikáciu (spustiteľný súbor), ktorá je priradená jednému z vašich prstov s registrovaným odtlačkom. Po priradení aplikácie vášmu prstu sa priradená aplikácia dá jednoducho spustiť prejdením prstom po snímači odtlačkov prstov.

Podrobné informácie nájdete v Pomocníkovi dodanom s aplikáciou **Protector Suite QL**.

## Vymazanie registrovaných odtlačkov prstov

Pred likvidáciou počítača alebo jeho odovzdaním inej osobe sa po vymazaní údajov uložených vo vstavanom úložnom zariadení dôrazne odporúča vymazať údaje odtlačkov prstov registrovaných v snímači odtlačkov prstov.

Ako vymazať registrované odtlačky prstov

- 1 Zapnite počítač.
- 2 Po zobrazení loga VAIO stlačte kláves **F2**.  
Zobrazí sa obrazovka s nastaveniami systému BIOS. V opačnom prípade reštartujte počítač a po zobrazení loga VAIO niekoľkokrát stlačte kláves **F2**.
- 3 Pomocou klávesu **←** alebo **→** vyberte položku **Security**, čím zobrazíte kartu **Security**.
- 4 Pomocou klávesu **↓** vyberte položku **Clear Fingerprint Data** a stlačte kláves **Enter**.
- 5 Na výzvu na potvrdenie odpovedzte výberom položky **Continue** a stlačením klávesu **Enter**.  
Dáta odtlačkov prstov registrovaných v snímači odtlačkov prstov sa automaticky vymažú po reštartovaní systému.

## Používanie periférnych zariadení

Funkcionalita vášho počítača VAIO sa dá rozšíriť používaním rôznych zásuviek na vašom počítači.

- Pripojenie externých reproduktorov alebo slúchadiel (str. 79)**
- Pripojenie externého displeja (str. 80)**
- Výber režimu displeja (str. 83)**
- Používanie funkcie viacerých monitorov (str. 85)**
- Pripojenie externého mikrofónu (str. 87)**
- Pripojenie zariadenia USB (str. 88)**
- Pripojenie zariadenia i.LINK (str. 90)**

## Pripojenie externých reproduktorov alebo slúchadiel

K počítaču sa dajú pripojiť externé zariadenia na výstup zvuku (nie sú súčasťou dodávky), napríklad reproduktory alebo slúchadlá.

### Ako pripojiť externé reproduktory



Skontrolujte, či sú vaše reproduktory určené na použitie s počítačom.



Pred tým, než reproduktory zapnete, znížte ich hlasitosť.

Externé reproduktory (1) zapojte do zásuvky na slúchadlá (2) pomocou reproduktorového kábla (3) (nie je súčasťou dodávky).

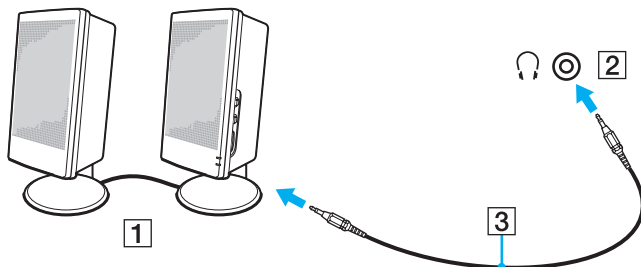

## Pripojenie externého displeja

K vášmu počítaču sa dá pripojiť externý displej (nie je súčasťou dodávky). Napríklad počítač môžete používať s počítačovým displejom alebo projektorom.



Funkcie a možnosti uvedené v tejto časti nemusia byť v počítači dostupné.



Napájací kábel externého displeja pripojte až po pripojení všetkých ostatných káblov.

## Pripojenie počítačového displeja

K počítaču sa dá pripojiť počítačový displej (monitor).

Ako pripojiť počítačový displej

- 1 V prípade potreby zapojte jeden koniec napájacieho kábla displeja (1) do vášho displeja a druhý koniec do sieťovej zásuvky.
- 2 Kábel displeja (2) zapojte do zásuvky na monitor (3) □ na počítači.

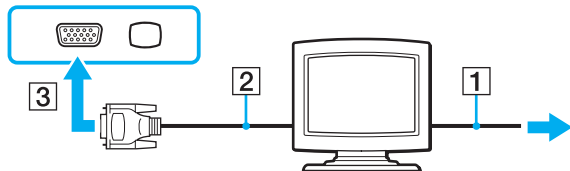



## Pripojenie multimediálneho počítačového displeja

K počítaču sa dá pripojiť multimediálny počítačový displej, ktorý obsahuje vstavané reproduktory a mikrofón.

Ako pripojiť multimediálny počítačový displej

- 1 Napájací kábel multimediálneho počítačového displeja (1) zapojte do sieťovej zásuvky.
- 2 Kábel displeja (2) zapojte do zásuvky na monitor (3) □ na počítači.
- 3 Reproduktorový kábel (4) zapojte do zásuvky na slúchadlá (5) 🎧 na počítači.
- 4 Mikrofónový kábel (6) zapojte do zásuvky na mikrofón (7) 🎤 na počítači.

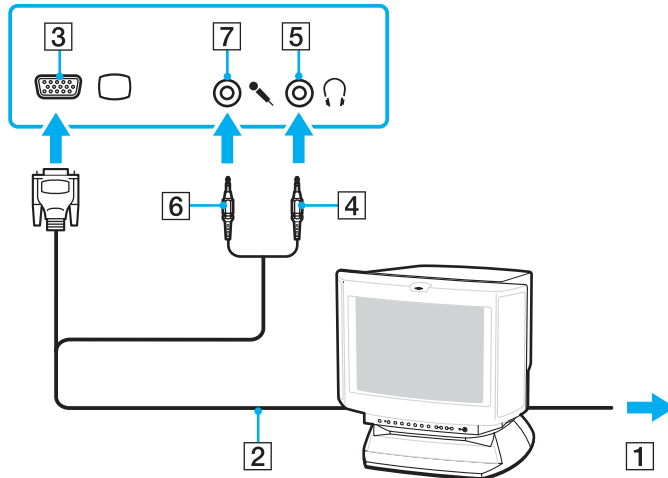

## Pripojenie projektoru

K počítaču sa dá pripojiť projektor (napríklad projektor LCD od spoločnosti Sony).

### Ako pripojiť projektor

- 1 Napájací kábel projektoru (1) zapojte do sieťovej zásuvky.
- 2 Kábel displeja (2) zapojte do zásuvky na monitor (3) □ na počítači.
- 3 Audiokábel (4) zapojte do zásuvky na slúchadlá (5) ◡ na počítači.
- 4 Kábel displeja a audiokábel zapojte do zásuviek na projektore (6).

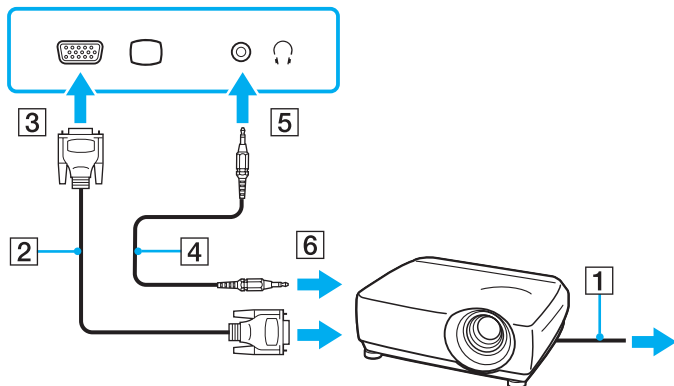

## Výber režimu displeja

Po pripojení externého displeja môžete vybrať, či sa ako primárny monitor bude používať obrazovka počítača alebo pripojený displej.

Ďalšie informácie o súčasnej práci na obrazovke počítača aj externom displeji nájdete v časti **Používanie funkcie viacerých monitorov (str. 85)**.



Postup pri výbere displeja závisí od grafickej karty používanej v počítači.  
Konfiguráciu svojho počítača zistíte podľa technických údajov.

## Ako vybrať displej



V závislosti od typu externého displeja alebo projektora sa nemusí dať súčasne zobraziť ten istý obsah na obrazovke počítača aj externom displeji alebo projektore.

Pred zapnutím počítača zapnite externý displej.

- Modely s grafickým procesorom Graphics Media Accelerator od spoločnosti Intel

- 1 Pravým tlačidlom myši kliknite na pracovnú plochu a vyberte možnosť **Prispôbiť**.
- 2 Kliknite na položku **Nastavenie obrazovky**.
- 3 Podľa pokynov na obrazovke zmeňte nastavenia.

- Modely s grafickou kartou od spoločnosti NVIDIA

- 1 Kliknite na tlačidlo **Štart** a položku **Ovládací panel**.
- 2 Kliknite na položku **Ďalšie možnosti**.
- 3 Kliknite na položku **NVIDIA Control Panel**.
- 4 V časti **Display** vyberte možnosť nastavenia displeja.
- 5 Podľa pokynov na obrazovke zmeňte nastavenia.

- Modely s grafickou kartou od spoločnosti ATI

Po pripojení externého displeja k počítaču môžete zmeniť nastavenie hlavného a pomocného displeja nasledujúcim spôsobom:

- 1 Kliknite na tlačidlo **Štart** a položky **Všetky programy** a **Catalyst Control Center**.
- 2 Kliknite na položku **CCC**.
- 3 Podľa pokynov na obrazovke zmeňte nastavenia.  
Ďalšie informácie nájdete v súbore Pomocníka.

## Používanie funkcie viacerých monitorov

Funkcia viacerých monitorov umožňuje rozdeliť pracovnú plochu medzi niekoľko samostatných displejov. Napríklad ak je do zásuvky na monitor pripojený externý displej, obrazovka vášho počítača a externý displej môžu fungovať ako jedna pracovná plocha.



Postup pri používaní funkcie viacerých monitorov závisí od grafickej karty používanej v počítači.  
Konfiguráciu svojho počítača zistíte podľa technických údajov.

Kurzor môžete presúvať z jedného displeja na druhý. To umožňuje preťahovať jednotlivé objekty, napr. otvorené okná aplikácií alebo panel nástrojov, z jedného displeja na druhý.

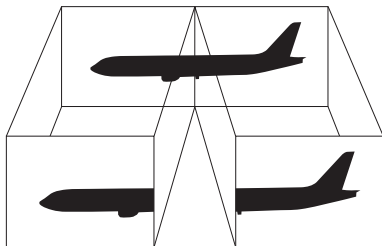

## Ako používať funkciu viacerých monitorov



Váš externý displej nemusí podporovať funkciu viacerých monitorov.

Určité softvérové aplikácie nemusia byť kompatibilné s nastavením viacerých monitorov.

Zabezpečte, aby pri používaní režimu viacerých monitorov počítač neprešiel do režimu spánku ani dlhodobého spánku. V opačnom prípade sa počítač nemusí vrátiť do štandardného režimu.

Ak na jednotlivých displejoch zvolíte odlišnú farebnú hĺbku, nerozťahujte jedno okno na dva displeje. V opačnom prípade nemusí softvér správne fungovať.

Pre každý displej nastavte menšiu farebnú hĺbku alebo nižšie rozlíšenie.

- ❑ Modely s grafickým procesorom Graphics Media Accelerator od spoločnosti Intel
  - 1 Pravým tlačidlom myši kliknite na pracovnú plochu a vyberte možnosť **Prispôbiť**.
  - 2 Kliknite na položku **Nastavenie obrazovky**.
  - 3 Podľa pokynov na obrazovke zmeňte nastavenia.
- ❑ Modely s grafickou kartou od spoločnosti NVIDIA alebo ATI
  - 1 Kliknite na tlačidlo **Štart** a položku **Ovládací panel**.
  - 2 V časti **Vzhľad a prispôsobenie** kliknite na možnosť **Úprava rozlíšenia obrazovky**.
  - 3 Pravým tlačidlom myši kliknite na monitor číslo **2** a vyberte možnosť **Pripojené**.
  - 4 Kliknite na tlačidlo **OK**.  
Na výzvu na potvrdenie odpovedzte kliknutím na tlačidlo **Áno**.



Okrem toho môžete samostatne nastaviť farebnú hĺbku a rozlíšenie pre každý displej a prispôbiť funkcie viacerých monitorov.

## Pripojenie externého mikrofónu

Ak chcete používať vstupné zvukové zariadenie (napríklad na rozhovory prostredníctvom Internetu), musíte pripojiť externý mikrofón (nie je súčasťou dodávky).

### Ako pripojiť externý mikrofón

Kábel mikrofónu (1) zapojte do zásuvky na mikrofón (2) .

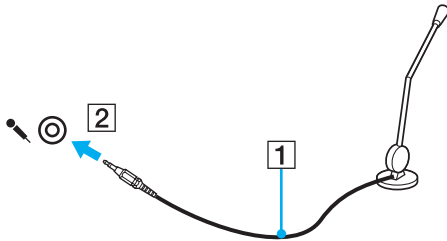

Skontrolujte, či je váš mikrofón určený na použitie s počítačom.

## Pripojenie zariadenia USB

K počítaču môžete pripojiť zariadenie USB (Universal Serial Bus), napríklad myš, disketovú mechaniku, reproduktor alebo tlačiareň.

### Ako pripojiť zariadenie USB

- 1 Vyberte zásuvku USB (1), ktorú chcete použiť.
- 2 Kábel zariadenia USB (2) zapojte do zásuvky USB.

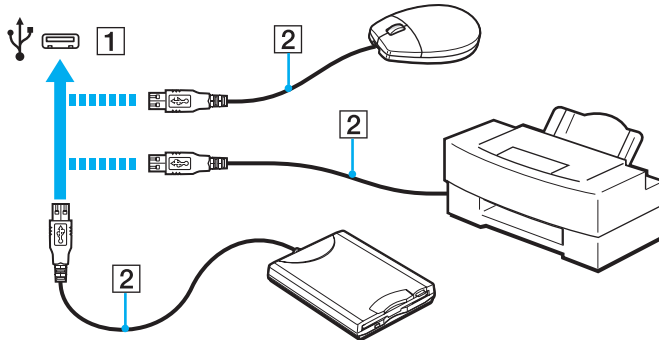



## Poznámky k pripojeniu zariadenia USB

- Skôr ako zariadenie USB začnete používať, možno budete musieť nainštalovať ovládač dodaný so zariadením. Ďalšie informácie nájdete v príručke dodanej so zariadením USB.
- Na tlač dokumentov používajte tlačiareň USB, ktorá je kompatibilná s vašou verziou systému Windows.
- Informácie o odstránení zariadenia USB nájdete v príručke dodanej so zariadením.
- Dodržiavajte nasledujúce zásady, aby ste predišli poškodeniu počítača alebo zariadení USB:
  - Pri premiestňovaní počítača s pripojenými zariadeniami USB sa vyhnite akýmkoľvek otrasom alebo narážaniu do zásuviek USB.
  - Počítač s pripojenými zariadeniami USB nekladajte do tašky ani puzdra na prenášanie.

## Pripojenie zariadenia i.LINK

Počítač je vybavený zásuvkou i.LINK, ktorú môžete použiť na pripojenie zariadenia i.LINK, napríklad digitálnej kamery.



i.LINK je obchodná značka Sony Corporation, ktorá sa používa iba na označenie toho, že výrobok obsahuje pripojenie IEEE 1394. Postup vytvorenia pripojenia i.LINK sa môže líšiť v závislosti od softvérovej aplikácie, operačného systému a kompatibilného zariadenia i.LINK. Nie všetky výrobky s pripojením i.LINK dokážu navzájom komunikovať. Ďalšie informácie o požiadavkách na prevádzkové podmienky a o správnom pripojení nájdete v príručke, ktorá bola dodaná so zariadením kompatibilným s rozhraním i.LINK. Pred pripojením periférnych zariadení kompatibilných s rozhraním i.LINK, napríklad jednotky CD-RW alebo pevného disku, k systému si overte kompatibilitu s operačným systémom a požadované prevádzkové podmienky.

## Poznámky k pripojeniu zariadení i.LINK

- ❑ Zásuvka i.LINK na počítači neposkytuje napájanie externým zariadeniam. Ak externé zariadenie vyžaduje vonkajšie napájanie, pripojte ho k napájaciemu zdroju.
- ❑ Zásuvka i.LINK podporuje prenosové rýchlosti až 400 Mb/s. Skutočná prenosová rýchlosť však závisí od prenosovej rýchlosti externého zariadenia.
- ❑ V niektorých krajinách alebo regiónoch nemusia byť voliteľné káble i.LINK k dispozícii.
- ❑ Spojenie i.LINK s inými kompatibilnými zariadeniami nie je plne zaručené.
- ❑ Spojenie i.LINK nemusí byť dostupné v závislosti od softvérových aplikácií, operačného systému a používaných zariadení kompatibilných s rozhraním i.LINK. Ďalšie informácie nájdete v príručke, ktorá bola dodaná s vaším softvérom.
- ❑ Pred pripojením k počítaču skontrolujte pracovné podmienky a kompatibilitu periférnych zariadení kompatibilných s rozhraním i.LINK (napr. pevného disku alebo jednotky CD-RW) s operačným systémom.

## Pripojenie digitálnej kamery

Ako pripojiť digitálnu kameru

Jeden koniec kábla i.LINK (1) (nie je súčasťou dodávky) zapojte do zásuvky i.LINK (2) na počítači a druhý koniec zapojte do zásuvky DV In/Out (3) na digitálnej kamere.

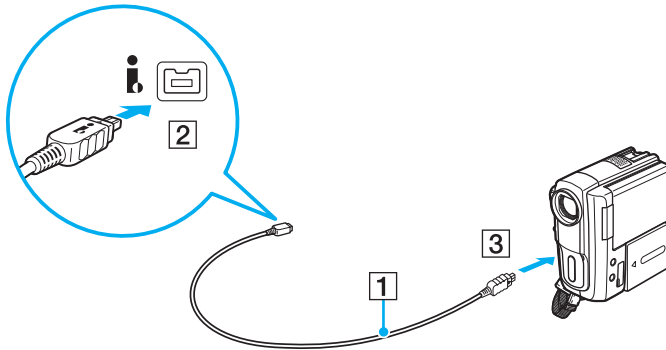

Postup pri pripojení sa líši v závislosti od zariadenia kompatibilného s rozhraním i.LINK. Ďalšie informácie nájdete v príručke dodanej so zariadením.

Pri používaní spojenia i.LINK sa nedá pristupovať k obrázkom uloženým na médiu Memory Stick.

## Prispôsobenie počítača VAIO

Táto kapitola stručne popisuje, ako zmeniť hlavné nastavenia vášho počítača VAIO. Okrem iného sa dozviete, ako používať a meniť vzhľad softvéru a nástrojov od spoločnosti Sony.

- ❑ **Nastavenie hesla** ([str. 93](#))
- ❑ **Používanie nástroja VAIO Control Center** ([str. 100](#))
- ❑ **Používanie režimov nízkej spotreby** ([str. 101](#))
- ❑ **Používanie aplikácie VAIO Power Management** ([str. 106](#))
- ❑ **Konfigurácia modemu** ([str. 108](#))

## Nastavenie hesla

Heslo nastavíte použitím niektorej z funkcií systému BIOS.

Po nastavení hesla budete po zobrazení loga VAIO vyzvaní na zadanie hesla, aby sa dal počítač spustiť. Heslo pri zapnutí vám umožňuje ochrániť váš počítač proti neoprávnenému prístupu.

### Pridanie hesla pri zapnutí

Heslo pri zapnutí slúži na ochranu vášho počítača proti neoprávnenému prístupu.

Existujú dva druhy hesla pri zapnutí: heslo počítača a heslo používateľa. Heslo počítača sa poskytuje používateľom s oprávneniami správcu počítača na zmenu všetkých nastavení na konfiguračnej obrazovke systému BIOS, ako aj na spustenie počítača. Heslo používateľa sa poskytuje bežným používateľom na umožnenie zmeny niektorých konfiguračných nastavení systému BIOS, ako aj spustenie počítača. Na nastavenie hesla používateľa musíte najprv nastaviť heslo počítača.



Po nastavení hesla pri zapnutí sa počítač nedá spustiť bez zadania hesla. Heslo nezabudnite. Heslo si zapíšte, uložte na bezpečné miesto a držte ho v tajnosti pred ostatnými ľuďmi.

Ak heslo pri zapnutí zabudnete a potrebujete pomoc s jeho vynulovaním, môže byť potrebné váš počítač odoslať do servisného strediska na vynulovanie hesla. Táto služba je spoplatnená.



Ak je váš počítač vybavený snímačom odtlačkov prstov a heslo pri zapnutí ste nastavili v spojitosti s autentifikáciou prostredníctvom odtlačku prsta, namiesto zadania hesla pri zapnutí počítača môžete použiť autentifikáciu prostredníctvom odtlačku prsta. Ďalšie informácie nájdete v časti **Používanie autentifikácie odtlačkom prsta** (str. 71).

## Ako pridať heslo pri zapnutí (heslo počítača)

- 1 Zapnite počítač.
- 2 Po zobrazení loga VAIO stlačte kláves **F2**.  
Zobrazí sa obrazovka s nastaveniami systému BIOS. V opačnom prípade reštartujte počítač a po zobrazení loga VAIO niekoľkokrát stlačte kláves **F2**.
- 3 Pomocou klávesu **←** alebo **→** vyberte položku **Security**, aby sa zobrazila záložka **Security**, vyberte položku **Set Machine Password** a potom stlačte kláves **Enter**.
- 4 Na obrazovke na zadanie hesla dvakrát zadajte heslo a stlačte kláves **Enter**.  
Heslo môže byť dlhé najviac 32 alfanumerických znakov (vrátane medzier).
- 5 Vyberte možnosť **Password when Power On** pod položkou **Security** a stlačte kláves **Enter**.
- 6 Zmeňte nastavenie z **Disabled** na **Enabled**.
- 7 Pomocou klávesu **←** alebo **→** vyberte položky **Exit** a **Exit Setup** a potom stlačte kláves **Enter**.  
Na výzvu na potvrdenie odpovedzte stlačením klávesu **Enter**.

## Ako pridať heslo pri zapnutí (heslo používateľa)

! Pred nastavením hesla používateľa nastavte heslo počítača.

- 1 Zapnite počítač.
- 2 Po zobrazení loga VAIO stlačte kláves **F2**.  
Zobrazí sa obrazovka s nastaveniami systému BIOS. V opačnom prípade reštartujte počítač a po zobrazení loga VAIO niekoľkokrát stlačte kláves **F2**.
- 3 Zadajte heslo počítača a stlačte kláves **Enter**.
- 4 Pomocou klávesu **←** alebo **→** vyberte položku **Security**, aby sa zobrazila záložka **Security**, vyberte položku **Set User Password** a potom stlačte kláves **Enter**.
- 5 Na obrazovke na zadanie hesla dvakrát zadajte heslo a stlačte kláves **Enter**.  
Heslo môže byť dlhé najviac 32 alfanumerických znakov (vrátane medzier).
- 6 Pomocou klávesu **←** alebo **→** vyberte položky **Exit** a **Exit Setup** a potom stlačte kláves **Enter**.  
Na výzvu na potvrdenie odpovedzte stlačením klávesu **Enter**.

## Zmena alebo odstránenie hesla pri zapnutí

Ako zmeniť alebo odstrániť heslo pri zapnutí (heslo počítača)

- 1 Zapnite počítač.
- 2 Po zobrazení loga VAIO stlačte kláves **F2**.  
Zobrazí sa obrazovka s nastaveniami systému BIOS. V opačnom prípade reštartujte počítač a po zobrazení loga VAIO niekoľkokrát stlačte kláves **F2**.
- 3 Zadajte heslo počítača a stlačte kláves **Enter**.
- 4 Pomocou klávesu **←** alebo **→** vyberte položku **Security**, aby sa zobrazila záložka **Security**, vyberte položku **Set Machine Password** a potom stlačte kláves **Enter**.
- 5 Na obrazovke na zadanie hesla jedenkrát zadajte aktuálne heslo a dvakrát nové heslo a potom stlačte kláves **Enter**.  
Ak chcete heslo odstrániť, nechajte polia **Enter New Password** a **Confirm New Password** prázdne a stlačte kláves **Enter**.
- 6 Pomocou klávesu **←** alebo **→** vyberte položky **Exit** a **Exit Setup** a potom stlačte kláves **Enter**.  
Na výzvu na potvrdenie odpovedzte stlačením klávesu **Enter**.



## Ako zmeniť alebo odstrániť heslo pri zapnutí (heslo používateľa)

- 1 Zapnite počítač.
- 2 Po zobrazení loga VAIO stlačte kláves **F2**.  
Zobrazí sa obrazovka s nastaveniami systému BIOS. V opačnom prípade reštartujte počítač a po zobrazení loga VAIO niekoľkokrát stlačte kláves **F2**.
- 3 Zadajte heslo používateľa a stlačte kláves **Enter**.
- 4 Pomocou klávesu **←** alebo **→** vyberte položku **Security**, aby sa zobrazila záložka **Security**, vyberte položku **Set User Password** a potom stlačte kláves **Enter**.
- 5 Na obrazovke na zadanie hesla jedenkrát zadajte aktuálne heslo a dvakrát nové heslo a potom stlačte kláves **Enter**. Ak chcete heslo odstrániť, nechajte polia **Enter New Password** a **Confirm New Password** prázdne a stlačte kláves **Enter**.
- 6 Pomocou klávesu **←** alebo **→** vyberte položky **Exit** a **Exit Setup** a potom stlačte kláves **Enter**.  
Na výzvu na potvrdenie odpovedzte stlačením klávesu **Enter**.

## Pridanie hesla systému Windows

Heslo systému Windows príde vhod, keď musíte zdieľať jeden počítač s ďalšími ľuďmi. Nastavením hesla systému Windows si môžete ochrániť váš používateľský účet pred neoprávneným prístupom.

Na zadanie hesla systému Windows budete vyzvaní po zvolení vášho používateľského účtu.



Heslo nezabudnite. Heslo si zapíšte, uložte na bezpečné miesto a držte ho v tajnosti pred ostatnými ľuďmi.



Ak je váš počítač vybavený snímačom odtlačkov prstov a heslo Windows ste nastavili v spojitosti s autentifikáciou odtlačkom prsta, namiesto zadania hesla sa dá použiť autentifikácia odtlačkom prsta. Ďalšie informácie nájdete v časti **Používanie autentifikácie odtlačkom prsta** (str. 71).

### Ako pridať heslo systému Windows

- 1 Kliknite na tlačidlo **Štart** a položku **Ovládací panel**.
- 2 Kliknite na položku **Používateľské kontá a bezpečnosť rodiny** alebo **Používateľské kontá**.
- 3 Kliknite na položku **Používateľské kontá**.
- 4 Kliknite na možnosť **Vytvoriť heslo pre svoje konto** pod položkou **Vykonajte zmeny svojho používateľského konta**.
- 5 Do polí **Nové heslo** a **Potvrdiť nové heslo** zadajte heslo pre vaše konto.
- 6 Kliknite na **Vytvoriť heslo**.



Ďalšie informácie o hesle systému Windows nájdete v lokalite **Pomoc a technická podpora pre systém Windows**.

## Zmena alebo odstránenie hesla systému Windows

### Ako zmeniť heslo systému Windows

- 1 Kliknite na tlačidlo **Štart** a položku **Ovládací panel**.
- 2 Kliknite na položku **Používateľské kontá a bezpečnosť rodiny** alebo **Používateľské kontá**.
- 3 Kliknite na položku **Používateľské kontá**.
- 4 Kliknite na položku **Zmeniť vaše heslo**.
- 5 Do poľa **Aktuálne heslo** zadajte vaše aktuálne heslo.
- 6 Do poľa **Nové heslo** a **Potvrdiť nové heslo** zadajte nové heslo.
- 7 Kliknite na tlačidlo **Zmeniť heslo**.

### Ako odstrániť heslo systému Windows

- 1 Kliknite na tlačidlo **Štart** a položku **Ovládací panel**.
- 2 Kliknite na položku **Používateľské kontá a bezpečnosť rodiny** alebo **Používateľské kontá**.
- 3 Kliknite na položku **Používateľské kontá**.
- 4 Kliknite na položku **Odstráňte svoje heslo**.
- 5 Do poľa **Aktuálne heslo** zadajte aktuálne heslo, ktoré chcete odstrániť.
- 6 Kliknite na tlačidlo **Odstrániť heslo**.

## Používanie nástroja VAIO Control Center

Nástroj **VAIO Control Center** umožňuje pristupovať k systémovým informáciám a špecifikovať preferencie pre správanie systému.

### Ako používať nástroj VAIO Control Center

- 1 Kliknite na tlačidlo **Štart** a položky **Všetky programy** a **VAIO Control Center**.
- 2 Zvoľte požadovanú ovládaciú položku a zmeňte nastavenia.
- 3 Po skončení kliknite na tlačidlo **OK**.  
Nastavenie požadovanej položky sa zmení.



Ďalšie informácie o jednotlivých možnostiach nájdete v súbore Pomocníka dodanom s nástrojom **VAIO Control Center**.

Ak otvoríte nástroj **VAIO Control Center** ako štandardný používateľ, niektoré riadiace položky nebudú viditeľné.

## Zmena predvolenej aktivity svetelného indikátora

Svetelný indikátor na spodnej časti počítača svieti v závislosti od vykonávaných operácií alebo stavu počítača. Podľa nasledujúcich krokov môžete túto predvolenú aktivitu indikátora zmeniť a nastaviť, aby nesvietil:

- 1 Kliknite na tlačidlo **Štart** a položky **Všetky programy** a **VAIO Control Center**.
- 2 Kliknite na položky **Display** a **Illumination LED Setting**.
- 3 Kliknutím zrušte začiarknutie políčka **Enable the Illumination LED**.
- 4 Kliknite na tlačidlo **OK**.

## Používanie režimov nízkej spotreby

Nastavenia správy napájania sa dajú využiť na šetrenie batérie. Okrem štandardného prevádzkového režimu má počítač dva odlišné režimy nízkej spotreby: režim spánku a režim dlhodobého spánku. Pri používaní napájania z batérie by ste mali mať na pamäti, že ak úroveň nabitia batérie veľmi klesne, počítač sa automaticky uvedie do režimu dlhodobého spánku bez ohľadu na vybrané nastavenia správy napájania.



! Ak úroveň nabitia batérie klesne pod 10 %, mali by ste buď pripojiť sieťový adaptér a batériu opätovne nabiť, alebo počítač vypnúť a vložiť úplne nabitú batériu.

## Používanie štandardného režimu

Toto je štandardný stav počítača, keď sa používa. V tomto režime svieti zelený indikátor napájania.

## Používanie režimu spánku

Režim spánku vypína obrazovku LCD a uvádza vstavané úložné zariadenia a procesor do režimu nízkej spotreby. V tomto režime indikátor napájania pomaly bliká oranžovou farbou.

! Ak počítač zamýšľate nepoužívať dlhšiu dobu a nechať ho odpojený od sieťového napájania, uveďte ho do režimu dlhodobého spánku alebo ho vypnite.

### Ako aktivovať režim spánku

Kliknite na tlačidlo **Štart**, šípku vedľa tlačidla **Zamknúť** a tlačidlo **Uspať**.



Keď je počítač v režime spánku, nedá sa vložiť disk.

Počítač sa dokáže zobudiť z režimu spánku rýchlejšie ako z režimu dlhodobého spánku.

Režim spánku má vyššiu spotrebu ako režim dlhodobého spánku.



Ak sa batéria vybitá, kým je počítač v režime spánku, stratíte všetky neuložené údaje. Návrat do predchádzajúceho pracovného stavu nie je možný. Dáta by ste mali často ukladať, aby ste sa vyhli ich strate.

### Ako sa vrátiť do štandardného režimu

- Stlačte ktorýkoľvek kláves.
- Stlačte vypínač napájania na vašom počítači.



Ak vypínač napájania stlačíte a podržíte viac ako štyri sekundy, počítač sa automaticky vypne. Stratíte všetky neuložené dáta.



Pomocou aplikácie **VAIO Control Center** môžete nastaviť, aby sa po otvorení veka obrazovky LCD obnovil štandardný režim počítača. Po vybratí sieťového adaptéra aj batérie sa toto nastavenie obnovy napájania stratí. Pozrite si časť **Používanie nástroja VAIO Control Center** (str. 100).

Ak sa počítač určitú dobu nepoužíva, uvedie sa do režimu spánku. Na zmenu tohto správania môžete zmeniť nastavenia režimu spánku.

### Ako zmeniť nastavenia režimu spánku

- 1 Pravým tlačidlom myši kliknite na ikonu stavu napájania na paneli úloh a vyberte možnosť **Možnosti napájania**.
- 2 Kliknite na položku **Zmeniť nastavenia plánu** pod aktuálnym plánom napájania.
- 3 Zmeňte čas, po ktorom sa má počítač uviesť do režimu spánku, a kliknite na tlačidlo **Uložiť zmeny**.

## Používanie režimu dlhodobého spánku

V režime dlhodobého spánku sa stav systému uloží vo vstavaných úložných zariadeniach a napájanie sa vypne. Aj keď sa batéria vybije, nestratia sa žiadne údaje. V tomto režime indikátor napájania nesvieti.



Ak zamýšľate počítač nepoužívať dlhšiu dobu, uveďte ho do režimu dlhodobého spánku.

### Ako aktivovať režim dlhodobého spánku

Stlačte klávesy **Fn+F12**.

Počítač sa uvedie do režimu dlhodobého spánku.

Prípadne na uvedenie počítača do režimu dlhodobého spánku môžete kliknúť na tlačidlo **Štart**, šípku vedľa tlačidla **Zamknúť** a tlačidlo **Dlhodobý spánok**.



Keď je váš počítač v režime dlhodobého spánku, nedá sa vložiť disk.

Režim dlhodobého spánku vyžaduje viac času na aktiváciu ako režim spánku.

Režim dlhodobého spánku má nižšiu spotrebu ako režim spánku.



Nehýbte s vašim počítačom, kým indikátor napájania nezhasne.



## Ako sa vrátiť do štandardného režimu

Stlačte vypínač napájania.

Počítač sa vráti do štandardného režimu.



! Ak vypínač napájania stlačíte a podržíte viac ako štyri sekundy, počítač sa automaticky vypne.



Návrat do štandardného režimu z režimu dlhodobého spánku vyžaduje viac času ako návrat z režimu spánku.

Pomocou aplikácie **VAIO Control Center** môžete nastaviť, aby sa po otvorení veka obrazovky LCD obnovil štandardný režim počítača. Po vybratí sieťového adaptéra aj batérie sa toto nastavenie obnovy napájania stratí. Pozrite si časť **Používanie nástroja VAIO Control Center** ([str. 100](#)).

## Používanie aplikácie VAIO Power Management

Správa napájania umožňuje nastaviť plány prevádzky pri napájaní zo siete alebo batérie, ktoré vyhovujú vašim požiadavkám na spotrebu energie.

Aplikácia **VAIO Power Management** je softvérová aplikácia vyvinutá výlučne pre počítače VAIO. S touto softvérovou aplikáciou môžete vylepšiť funkciu riadenia spotreby systému Windows na zabezpečenie lepšej prevádzky vášho počítača a dosiahnutia dlhšej výdrže batérie. Ďalšie informácie nájdete v Pomocníkovi k softvéru.

### Výber plánu napájania

Po spustení počítača sa na paneli úloh zobrazí ikona stavu napájania. Táto ikona indikuje napájací zdroj, ktorý v danom momente používate, napríklad napájanie zo siete. Po kliknutí na túto ikonu sa zobrazí okno, ktoré indikuje stav napájania.

Funkcia **VAIO Power Management** dopĺňa funkciu **Možnosti napájania** systému Windows.

#### Ako zvoliť plán napájania

- 1 Pravým tlačidlom myši kliknite na ikonu stavu napájania na paneli úloh a vyberte možnosť **Možnosti napájania**.
- 2 Zvoľte váš požadovaný plán napájania.

#### Ako zmeniť nastavenia plánu napájania

- 1 Kliknite na položku **Zmeniť nastavenia plánu** pod požadovaným plánom napájania v okne **Možnosti napájania**. Podľa potreby zmeňte režim spánku a nastavenia displeja.
- 2 Ak potrebujete zmeniť rozšírené nastavenia, kliknite na položku **Zmeniť rozšírené nastavenia napájania** a prejdite na krok č. 3.  
V opačnom prípade kliknite na tlačidlo **Uložiť zmeny**.
- 3 Kliknite na kartu **VAIO Power Management**.  
Zmeňte nastavenia pre každú položku.
- 4 Kliknite na tlačidlo **OK**.

## VAIO Power Management Viewer

Môžete si pozrieť výkon pri použití plánu napájania modifikovaného pomocou aplikácie **VAIO Power Management**.

Ako spustiť aplikáciu VAIO Power Management Viewer

- 1 Kliknite na tlačidlo **Štart** a položky **Všetky programy** a **VAIO Control Center**.
- 2 Kliknite na položky **Power Management** a **VAIO Power Management Viewer**.

## Konfigurácia modemu

Skôr ako začnete používať interný modem (nie všetky modemy sú vstavané), alebo vždy, keď použijete váš modem počas cestovania, skontrolujte, či krajina aktívneho miesta definovaná v okne **Možnosti telefónu a modemu** zodpovedá krajine, z ktorej voláte.



Tieto funkcie a možnosti nemusia byť v počítači dostupné.  
Konfiguráciu svojho počítača zistíte podľa technických údajov.

### Ako zmeniť nastavenia krajiny vášho modemu

- 1 Kliknite na tlačidlo **Štart** a položku **Ovládací panel**.
- 2 Kliknite na položku **Hardvér a zvuk**.
- 3 Kliknite na položku **Možnosti telefónu a modemu**.  
Zobrazí sa okno **Informácie o mieste**.
- 4 Zadajte požadované informácie a potom kliknite na tlačidlo **OK**.  
Zobrazí sa okno **Možnosti telefónu a modemu**.
- 5 Na karte **Pravidlá vytáčania** vyberte svoje miesto.
- 6 Na zmenu aktuálnej konfigurácie kliknite na tlačidlo **Upraviť**.  
Zobrazí sa okno **Upraviť miesto**.  
Alebo  
Kliknutím na tlačidlo **Nový** vykonajte konfiguráciu modemu.  
Zobrazí sa okno **Nové miesto**.
- 7 Skontrolujte, či nastavenia krajiny alebo oblasti zodpovedajú miestu, odkiaľ voláte.



V niektorých krajinách alebo oblastiach nemusí byť podporovaná pulzná voľba.

- 8 Ak ste zmenili nastavenia svojho miesta, kliknite na tlačidlá **Použiť** a potom **OK**.  
Zobrazí sa okno **Možnosti telefónu a modemu**.
- 9 Skontrolujte, či je váš modem uvedený na karte **Modemy**.  
Ak váš modem nie je uvedený, kliknite na tlačidlo **Pridať** a postupujte podľa sprievodcu.
- 10 Kliknite na tlačidlo **Použiť/OK**. Váš modem je nakonfigurovaný.



Pred použitím nových nastavení krajiny skontrolujte, či je váš telefónny kábel odpojený od počítača.

## Rozšírenie počítača VAIO

Počítač VAIO a pamäťové moduly používajú jemné komponenty a technológiu elektronických konektorov. Z dôvodu, aby ste sa vyhli zrušeniu záruky počas záručnej doby výrobku, odporúčame:

- Vo veci vloženia nového pamäťového modulu sa obráťte na svojho predajcu.
- Ak nie ste oboznámení s rozšírením pamäte v počítači, nemali by ste pamäť vkladať sami.
- Nemali by ste sa dotýkať konektorov ani otvárať kryt priestoru s pamäťovými modulmi.

Ak potrebujete pomoc, obráťte sa na službu VAIO-Link.



Typ a kapacita pamäťových modulov nainštalovaných v počítači sa môžu líšiť v závislosti od zakúpeného modelu. Konfiguráciu svojho počítača zistíte podľa technických údajov.

## Pridávanie a odoberanie pamäte

Ak potrebujete rozšíriť funkčnosť počítača, pridaním voliteľných pamäťových modulov môžete rozšíriť množstvo pamäte. Pred tým, ako rozšírite pamäť vášho počítača, prečítajte si poznámky a postupy na nasledujúcich stranách.

### Poznámky k pridávaniu alebo odoberaniu pamäťových modulov

- ❑ Pred pridávaním alebo odoberaním pamäťových modulov umiestnite počítač na rovný povrch.
- ❑ Pri výmene pamäte buďte opatrní. Nesprávne vloženie pamäťových modulov môže spôsobiť poškodenie systému. Toto poškodenie môže viesť k zrušeniu záruky od výrobcu.
- ❑ Používajte iba také pamäťové moduly, ktoré sú kompatibilné s vaším počítačom. Ak počítač nezistí niektorý pamäťový modul alebo sa operačný systém Windows stane nestabilný, obráťte sa na distribútora alebo výrobcu pamäťového modulu.
- ❑ Elektrostatický výboj (ESD) môže poškodiť elektronické komponenty. Pred tým, ako sa dotknete pamäťového modulu, zabezpečte nasledujúce:
  - ❑ Postupy popísané v tomto dokumente predpokladajú, že používateľ je oboznámený so všeobecnou terminológiou súvisiacou s osobnými počítačmi, bezpečnostnou praxou a požiadavkami predpisov na používanie a modifikovanie elektronických zariadení.
  - ❑ Pred tým, ako z vášho počítača snímate akýkoľvek kryt alebo panel, počítač vypnite a odpojte ho od napájacích zdrojov (batéria a sieťový adaptér) a všetkých telekomunikačných káblov, sietí a modemov. Nedodržanie tohto pokynu môže viesť k úrazu alebo poškodeniu zariadenia.
  - ❑ ESD môže poškodiť pamäťové moduly a iné komponenty. Pamäťové moduly vkladajte iba na pracovnej stanici ESD. Ak taká stanica nie je k dispozícii, nepracujte v priestore s kobercom a nemanipulujte s materiálmi, ktoré vytvárajú alebo udržiavajú statickú elektrinu (napr. celofánové balenie). Počas vykonávania tohto postupu sa uzemnite udržovaním kontaktu s nenatretou kovovou časťou šasi.
  - ❑ Balenie s pamäťovým modulom neatváraajte skôr, ako ste pripravení modul vymeniť. Balenie chráni modul pred ESD.

- Na ochranu modulu pred ESD použite špeciálny obal dodaný s pamäťovým modulom alebo modul zabaľte do hliníkovej fólie.
- Vniknutie akýchkoľvek tekutín, cudzích telies alebo predmetov do zásuviek na pamäťové moduly alebo iných vnútorných komponentov vášho počítača spôsobí poškodenie počítača, pričom záruka sa nebude vzťahovať na žiadne náklady na následnú opravu.
- Neukladajte pamäťový modul na miesto, ktoré je vystavené:
  - tepelným zdrojom, akými sú radiátory alebo vzduchové potrubia,
  - priamemu slnečnému žiareniu,
  - nadmernej prašnosti,
  - mechanickým vibráciám alebo otrasom,
  - silným magnetom alebo reproduktorom, ktoré nie sú magneticky tienené,
  - okolitej teplote viac ako 35 °C alebo menej ako 5 °C,
  - vysokej vlhkosti.
- S pamäťovým modulom zaobchádzajte opatrne. Nedotýkajte sa hrán komponentov a dosiek s plošnými spojmi vnútri vášho počítača, aby ste sa vyhli poraneniu rúk a prstov.



## Odobratie a vloženie pamäťového modulu

Ako vymeniť alebo pridať pamäťový modul

- 1 Vypnite počítač a odpojte všetky periférne zariadenia.
- 2 Počítač odpojte a vyberte batériu.
- 3 Počkejte približne hodinu, kým počítač nevychladne.
- 4 Odskrutkujte skrutku (označenú šípkou nižšie) na spodnej strane počítača a snímte kryt priestoru s pamäťovými modulmi.

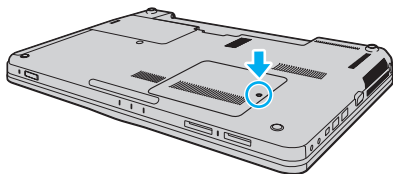

- 5 Dotknite sa kovového predmetu, aby sa vybila statická elektrina.

**6** Aktuálne vložený pamäťový modul vyberte takto:

- Potiahnite zarážky v smere šípok (1).  
Pamäťový modul sa uvoľní.
- Skontrolujte, či sa pamäťový modul vyklopí, a potom ho vytiahnite v smere šípky (2).

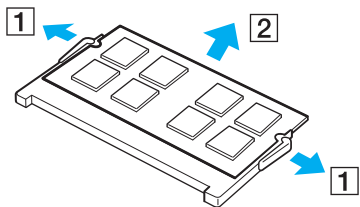

**7** Vyberte nový pamäťový modul z balenia.

- 8 Pamäťový modul zasunúť do zásuvky a stlačiť ho tak, aby sa zaistil na svojom mieste.

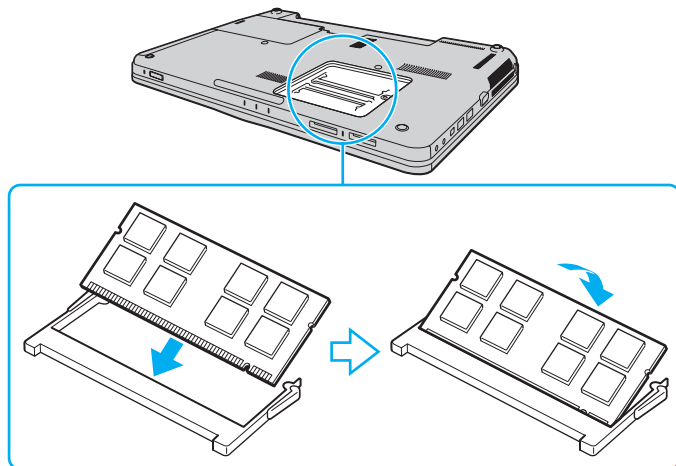

!  
Nedotýkajte sa žiadnych ďalších komponentov na základnej doske.

Ak chcete vložiť iba jeden pamäťový modul, použite zásuvku nachádzajúcu sa bližšie k prednej časti počítača.

Hranu pamäťového modulu s konektorom zasunúť do zásuvky, pričom zárez na module zarovnať s malým výstupkom v otvorenej zásuvke. Pamäťový modul s nesprávnou orientáciou nezatláčajte nasilu do zásuvky, pretože by ste mohli poškodiť zásuvku alebo modul.

- 9 Nasadíte späť kryt priestoru s pamäťovými modulmi.  
10 Utiahnite skrutku na spodnej strane počítača.  
11 Vložte späť batériu a počítač zapnite.

## Zobrazenie veľkosti pamäte

Ako zobrazíť veľkosť pamäte

- 1 Zapnite počítač.
- 2 Kliknite na tlačidlo **Štart** a položky **Všetky programy** a **VAIO Control Center**.
- 3 Kliknite na položky **System Information** a **System Information**.  
Veľkosť systémovej pamäte môžete vidieť na pravej ploche. Ak sa pridaná pamäť neobjaví, zopakujte postup vloženia a reštartujte počítač.

# Preventívne opatrenia

V tejto kapitole sú popísané bezpečnostné smernice a preventívne opatrenia, ktoré vám majú pomôcť chrániť váš počítač VAIO pred možným poškodením.

- Zaobchádzanie s obrazovkou LCD (str. 118)**
- Používanie napájacieho zdroja (str. 119)**
- Zaobchádzanie s počítačom (str. 120)**
- Zaobchádzanie so vstavanou kamerou (str. 123)**
- Zaobchádzanie s diskami (str. 124)**
- Používanie batérie (str. 125)**
- Používanie slúchadiel (str. 126)**
- Zaobchádzanie s médiami Memory Stick (str. 127)**
- Zaobchádzanie so vstavaným úložným zariadením (str. 128)**
- Používanie autentifikácie odtlačkom prsta (str. 129)**

## Zaobchádzanie s obrazovkou LCD

- ❑ Obrazovku LCD nenechávajte otočenú smerom k slnku. Mohlo by ju to poškodiť. Pri používaní vášho počítača v blízkosti okna buďte opatrní.
- ❑ Povrch obrazovky LCD nepoškrabte ani naň nevyvíjajte tlak. Mohlo by to spôsobiť poruchu.
- ❑ Používanie počítača pri nízkej teplote môže viesť k vytvoreniu reziduálneho obrazu na obrazovke LCD. Toto nie je porucha funkcie. Keď sa obnoví normálna teplota počítača, obrazovka začne normálne fungovať.
- ❑ Reziduálny obraz môže vzniknúť na obrazovke LCD v prípade, že ten istý obraz je zobrazený dlhšiu dobu. Po chvíli sa reziduálny obraz stratí. Na zabránenie vzniku reziduálneho obrazu sa dá použiť šetrič obrazovky.
- ❑ Počas prevádzky sa obrazovka LCD zahrieva. Ide o normálny jav, ktorý neznamena poruchu.
- ❑ Obrazovka LCD je vyrobená s použitím jemných technológií. Na obrazovke LCD však môžete vidieť trvalo zobrazené malé čierne alebo jasné (červené, modré alebo zelené) bodky. Toto je normálny výsledok výrobného procesu a neznamena poruchu funkcie.
- ❑ Vyhnite sa drhnutiu obrazovky LCD. Mohlo by ju to poškodiť. Na utieranie obrazovky LCD používajte mäkkú suchú tkaninu.
- ❑ Nastavenie orientácie obrazovky LCD v okne **Nastavenie počítača Tablet PC** nemeňte ani v prípade, keď je takáto možnosť k dispozícii. Počítač by sa mohol stať nestabilný. Spoločnosť Sony nepreberá žiadnu zodpovednosť za akékoľvek poruchy vyplývajúce zo zmien nastavení.
- ❑ Na zatvorené veko obrazovky LCD nevyvíjajte tlak, pretože sa tým obrazovka LCD môže poškrabať alebo znečistiť.

## Používanie napájacieho zdroja



Konfiguráciu svojho počítača zistíte podľa technických údajov.

- Nezdierajte tú istú sieťovú zásuvku s iným prístrojom s vysokou spotrebou, napríklad s kopírovacím alebo skartovacím strojom.
- Dá sa kúpiť rozvodka s ochranou proti prepäťovým špičkám. Toto zariadenie pomáha predchádzať poškodeniu vášho počítača, ktoré môžu spôsobiť náhle prepäťové špičky, napr. počas búrky.
- Na napájaciu šnúru neukladajte ťažké predmety.
- Šnúru vyťahujte zo sieťovej zásuvky za zástrčku. Nikdy neťahajte za samotnú šnúru.
- Ak zamýšľate počítač dlhšiu dobu nepoužívať, odpojte ho od sieťovej zásuvky.
- Zabezpečte, aby sieťová zásuvka bola dobre prístupná.
- Keď sa sieťový adaptér nepoužíva, odpojte ho od sieťovej zásuvky.
- Používajte sieťový adaptér dodaný s vaším počítačom alebo originálne výrobky značky Sony. Nepoužívajte žiaden iný sieťový adaptér, keďže by to mohlo spôsobiť poruchu funkcie.

## Zaobchádzanie s počítačom

- Skrinku počítača čistite mäkkou tkaninou, ktorá je suchá alebo mierne navlhčená riedkym roztokom saponátu. Nepoužívajte žiadne typy brúsnych blokov, čistiace prášky ani riedidlá ako lieh alebo benzín, pretože môžu poškodiť povrchovú úpravu vášho počítača.
- Ak na váš počítač spadne tvrdý predmet alebo sa naň vyleje akákoľvek tekutina, počítač vypnite, odpojte od sieťovej zásuvky a vyberte batériu. Pred ďalším používaním počítača môže byť potrebná kontrola kvalifikovaným personálom.
- Počítač nenechajte spadnúť ani naň neukladajte žiadne predmety.
- Počítač neukladajte na miesto, ktoré je vystavené:
  - tepelným zdrojom, akými sú radiátory alebo vzduchové potrubia,
  - priamemu slnečnému žiareniu,
  - nadmernej prašnosti,
  - vlhkosti alebo dažďu,
  - mechanickým vibráciám alebo otrasom,
  - silným magnetom alebo reproduktorom, ktoré nie sú magneticky tienené,
  - okolitej teplote viac ako 35 °C alebo menej ako 5 °C,
  - vysokej vlhkosti.
- Do blízkosti vášho počítača nedávajte žiadne elektronické zariadenia. Elektromagnetické pole zariadenia môže spôsobiť poruchu počítača.
- Počítač používajte na pevnom stabilnom povrchu.
- Počítač nepoužívajte priamo na kolenách. Teplota spodnej časti jednotky sa môže počas bežnej prevádzky zvýšiť a po dlhšom čase môže byť takéto používanie nepohodlné alebo spôsobiť popáleniny.



- ❑ Zabezpečte primerané prúdenie vzduchu, aby sa predišlo vnútornému prehriatiu počítača. Počítač neumiestňujte na pórovité povrchy, napríklad na handry, posteľné plachty, pohovky, posteľe ani do blízkosti záclon, ktoré môžu zablokovať jeho vetracie prieduchy.
- ❑ Váš počítač používa vysokofrekvenčné rádiové signály, ktoré môžu spôsobiť rušenie rozhlasového alebo televízneho príjmu. V prípade, že dôjde k takémuto rušeniu, počítač premiestnite do vhodnej vzdialenosti od prijímača.
- ❑ Používajte iba uvedené periférne zariadenia a prepojovacie káble. V opačnom prípade sa môžu vyskytnúť problémy.
- ❑ Nepoužívajte narezané ani poškodené prepojovacie káble.
- ❑ Ak sa počítač preniesie priamo z chladného miesta na teplé miesto, môže dôjsť ku kondenzácii vlhkosti v jeho vnútri. V takom prípade pred zapnutím počítača počkajte aspoň jednu hodinu. Ak sa vyskytnú akékoľvek problémy, počítač odpojte od siete a kontaktujte službu VAIO-Link.
- ❑ Pred čistením počítača nezabudnite odpojiť sieťový adaptér a vybrať batériu.
- ❑ Vaše dáta pravidelne zálohujte, aby ste sa vyhli ich strate v prípade poškodenia počítača.

- ❑ Pri otváraní veka obrazovky LCD alebo zdvíhaní počítača nevyvíjajte tlak na obrazovku LCD ani na jej okraje. Obrazovka LCD môže byť citlivá na tlak alebo nadmerné ťahanie a vyvíjaním tlaku ju môžete poškodiť alebo spôsobiť jej poruchu. Pri otváraní podržte jednou rukou spodnú časť počítača a druhou rukou opatrne dvíhajte obrazovku LCD. Ak počítač prenášate s otvoreným vekom, držte ho oboma rukami.

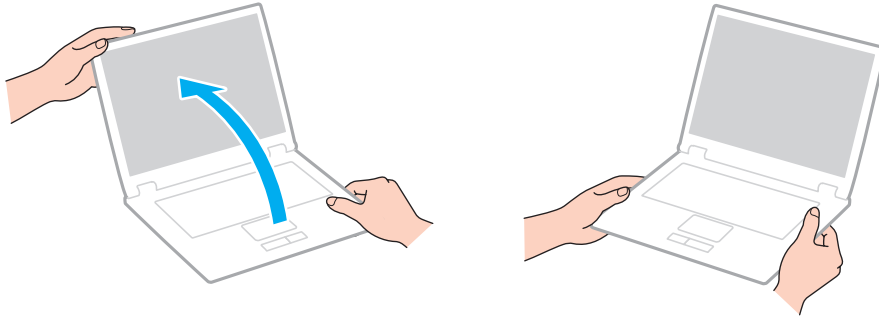

- ❑ Používajte puzdro na prenášanie, ktoré je navrhnuté práve na tento účel.

## Zaobchádzanie so vstavanou kamerou

- ❑ Nedotýkajte sa ochranného krytu šošovky vstavanej kamery, pretože to na ňom môže spôsobiť škrabance, ktoré sa potom objavia na snímanom obraze.
- ❑ Bez ohľadu na stav napájania počítača nedovoľte, aby na šošovku vstavanej kamery dopadalo priame slnečné žiarenie, pretože by mohlo spôsobiť poruchu kamery.
- ❑ Počas importu videí alebo statických snímok z kompatibilného zariadenia pripojeného k rozhraniu i.LINK je vstavaná kamera vypnutá.
- ❑ Ochranný kryt šošovky vstavanej kamery čistite ofukovacím štetcom alebo mäkkou kefkou. Ak je kryt veľmi znečistený, utrite ho mäkkou suchou tkaninou. Kryt nedrhňte, pretože je citlivý na tlak.

## Zaobchádzanie s diskami

- ❑ Odtlačky prstov a prach na povrchu disku môžu spôsobiť chyby pri čítaní. Disk vždy držte za okraje a otvor v strede, ako je znázornené nižšie:

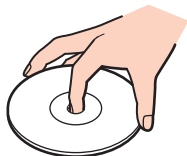

- ❑ Správna starostlivosť o disk je nevyhnutná na zabezpečenie jeho trvalej spoľahlivosti. Nepoužívajte rozpúšťadlá (ako napr. benzín, riedilo, alkohol, komerčne dostupné čistiace prostriedky alebo antistatický sprej), ktoré môžu spôsobiť poškodenie disku.
- ❑ Pri bežnom čistení chyťte disk za okraj a mäkkou tkaninou poutierajte povrch smerom od stredu k okraju.
- ❑ Ak je disk veľmi znečistený, navlhčite mäkkú tkaninu vodou, dobre ju vyžmýkajte a použite ju na utretie povrchu disku smerom od stredu k okraju. Akúkoľvek zvýšenú vlhkosť utrite suchou mäkkou tkaninou.
- ❑ Na disk nikdy neprilepujte nálepky. Ovplyvní sa tým používanie disku a môže dôjsť k neodstrániteľnému poškodeniu.

## Používanie batérie

- Batérie nenechávajte v prostredí s teplotou vyššou ako 60 °C, napr. v aute zaparkovanom na slnku alebo vystavené priamemu slnečnému žiareniu.
- V chladnom prostredí je výdrž batérie kratšia. Toto je spôsobené zníženou účinnosťou batérie pri nižších teplotách.
- Batérie nabíjajte pri teplotách od 10 do 30 °C. Pri nižšej teplote je potrebný dlhší čas nabíjania.
- Určité nabíjateľné batérie nespĺňajú štandardy kvality a bezpečnosti spoločnosti Sony. Z bezpečnostných dôvodov funguje tento počítač iba s originálnymi batériami značky Sony určenými pre tento model. Ak doň vložíte batériu od iného výrobcu, batéria sa nenabije a počítač nebude fungovať.
- Keď sa batéria používa alebo nabíja, v jej vnútri sa vytvára teplo. Ide o normálny jav, ktorého sa netreba obávať.
- Batériu chráňte pred všetkými tepelnými zdrojmi.
- Batériu udržiujte suchú.
- Nepokúšajte sa batériu otvárať ani rozoberať.
- Batériu nevystavujte akýmkoľvek mechanickým nárazom, akým je dopad na tvrdý povrch.
- Ak počítač nepoužívate dlhšiu dobu, batériu vyberte z počítača, aby ste predišli jej poškodeniu.
- Ak ste batériu nepoužili dlhšiu dobu, zvyšná výdrž batérie môže byť krátka. Toto je však normálny jav a neznamená to žiadnu poruchu funkcie, pretože batéria sa postupne vybíja, dokonca aj keď sa nepoužíva. K počítaču pripojte sieťový adaptér a pred jeho opätovným použitím batériu opätovne nabite.
- Pred opätovným nabitím batérie ju nemusíte vybiť.
- Ak sa po úplnom nabití batéria veľmi rýchlo vybíja, môže byť na konci svojej životnosti a mala by sa vymeniť.

## Používanie slúchadiel

- ❑ **Bezpečnosť cestnej premávky** – slúchadlá nepoužívajte pri šoférovaní, bicyklovaní ani riadení akéhokoľvek motorového vozidla. Predstavuje to bezpečnostné riziko a v niektorých oblastiach je to nezákonné. Prehrávanie hlasnej hudby môže byť nebezpečné aj pri chôdzi, osobitne na priechodoch pre chodcov.
- ❑ **Predchádzanie poškodeniu sluchu** – vyhýbajte sa používaniu slúchadiel pri vysokej hlasitosti. Špecialisti na sluch neodporúčajú dlhodobé súvislé hlasné počúvanie. Ak pociťujete zvonenie v ušiach, znížte hlasitosť alebo slúchadlá prestaňte používať.

## Zaobchádzanie s médiami Memory Stick

- Konektora Memory Stick sa nedotýkajte prstami ani kovovými predmetmi.
- Na označenie používajte iba nálepku dodanú s médiom Memory Stick.
- Médium Memory Stick neohýbajte, nenechajte spadnúť ani ho nevystavujte nárazom.
- Médium Memory Stick nerozoberajte ani neupravujte.
- Médium Memory Stick nenechajte navlhnúť.
- Médium Memory Stick neskladujte ani nepoužívajte na miestach, ktoré sú vystavené:
  - statickej elektrine,
  - elektrickému rušeniu,
  - extrémne vysokým teplotám, napr. v aute zaparkovanom na slnku,
  - priamemu slnečnému žiareniu,
  - vysokej vlhkosti,
  - korozívnym látkam.
- Používajte ochranné puzdro dodané s médiom Memory Stick.
- V každom prípade si robte záložné kópie vašich cenných dát.
- Médiá Memory Stick a redukcie na médiá Memory Stick skladujte mimo dosahu detí. Je tu nebezpečenstvo prehltnutia.
- Ak používate médiá Memory Stick Duo, na písanie na nálepku nalepenú na médiu nepoužívajte pero s ostrým hrotom. Pôsobenie tlaku na médium môže poškodiť vnútorné komponenty.

## Zaobchádzanie so vstavaným úložným zariadením

Vstavané úložné zariadenie (pevný disk alebo jednotka SSD) má vysokú záznamovú kapacitu a číta a zapisuje údaje v krátkom čase. Pri nesprávnom používaní sa však môže ľahko poškodiť. Údaje v poškodenom vstavanom úložnom zariadení nemožno obnoviť. Pri zaobchádzaní s počítačom by ste mali byť opatrní, aby ste predišli strate údajov.



Funkcie a možnosti uvedené v tejto časti nemusia byť v počítači dostupné.

Konfiguráciu svojho počítača zistíte podľa technických údajov.

### Ako predchádzať poškodeniu vášho pevného disku

- Počítač nevystavujte náhlym pohybom.
- Počítač chráňte pred magnetmi.
- Počítač neukladajte na miesto, ktoré podlieha mechanickým vibráciám, ani na nestabilné miesto.
- Keď je zapnuté napájanie, s počítačom nehýbte.
- Počas čítania dát z pevného disku alebo zápisu dát na pevný disk nevypínajte napájanie ani nereštartujte počítač.
- Počítač nepoužívajte na mieste vystavenom extrémnym zmenám teploty.
- Pevný disk nevyberajte z počítača.

### Ako predísť poškodeniu jednotky SSD

- Počas čítania údajov z jednotky SSD alebo zápisu údajov na jednotku nevypínajte napájanie ani nereštartujte počítač.
- Jednotku SSD nevyberajte z počítača.



## Používanie autentifikácie odtlačkom prsta



Funkcie a možnosti uvedené v tejto časti nemusia byť v počítači dostupné.  
Konfiguráciu svojho počítača zistíte podľa technických údajov.

- Technológia autentifikácie odtlačkom prsta nezabezpečuje kompletnú autentifikáciu používateľa ani úplnú ochranu vašich dát a hardvéru.  
Spoločnosť Sony nepreberá zodpovednosť za žiadne problémy a škody, ktoré vzniknú v spojitosti s používaním alebo nemožnosťou používať snímač odtlačkov prstov.
- Rýchlosť rozpoznania odtlačku prsta závisí od vašich prevádzkových podmienok a líši sa aj pre jednotlivé osoby.
- Skôr ako odošlete počítač do opravy, nezabudnite vytvoriť záložnú kópiu údajov uložených vo vstavanom úložnom zariadení, a to najmä šifrovaných archívov vytvorených pomocou funkcie **File Safe**.  
Spoločnosť Sony nepreberá žiadnu zodpovednosť za akúkoľvek stratu ani zmenu vašich dát, ku ktorej môže dôjsť v priebehu opravy.
- V prípade, že sa vstavané úložné zariadenie musí inicializovať, napríklad po oprave, šablóny odtlačkov prstov sa stratia. V takom prípade ich musíte všetky opäť registrovať.
- Údržba a správa dát týkajúcich sa autentifikácie odtlačkom prsta sa vykonáva na vaše riziko.  
Spoločnosť Sony nepreberá zodpovednosť za žiadne chyby, ku ktorým dôjde pri údržbe a správe dát.
- Pred likvidáciou počítača alebo jeho odovzdaním inej osobe sa po vymazaní údajov uložených vo vstavanom úložnom zariadení dôrazne odporúča vymazať údaje odtlačkov prstov registrovaných v snímači odtlačkov prstov. Podrobný postup nájdete v časti **Vymazanie registrovaných odtlačkov prstov (str. 77)**.
- Snímač odtlačkov prstov môže prestať správne fungovať alebo sa môže poškodiť, ak jeho povrch poškrabete:
  - tvrdým alebo ostrým predmetom,
  - jemnými predmetmi, napr. prejdením po snímači odtlačkov prstov špinavým prstom.
- Pred zosnímaním odtlačku prsta sa prstom dotknite kovového predmetu, aby sa vybila statická elektrina, najmä v suchom období (napr. v zime). Statická elektrina môže spôsobiť nesprávnu funkciu snímača odtlačkov prstov.

# Odstraňovanie porúch

Táto kapitola popisuje, ako riešiť bežné problémy, na ktoré môžete naraziť pri používaní vášho počítača VAIO. Mnohé problémy majú jednoduché riešenie. Pred tým, ako sa obrátite na službu VAIO-Link, vyskúšajte tieto rady.



Funkcie a možnosti uvedené v tejto časti nemusia byť v počítači dostupné.

- Počítač (str. 132)**
- Bezpečnosť systému (str. 138)**
- Batéria (str. 139)**
- Vstavaná kamera (str. 141)**
- Internet (str. 143)**
- Sieťovanie (str. 145)**
- Technológia Bluetooth (str. 150)**
- Optické disky (str. 154)**
- Displej (str. 158)**
- Tlač (str. 162)**
- Mikrofón (str. 163)**
- Reproduktory (str. 164)**
- Dotykový panel (str. 165)**
- Klávesnica (str. 166)**
- Diskety (str. 167)**

- ❑ **Audio/video (str. 168)**
- ❑ **Memory Stick (str. 170)**
- ❑ **Periférne zariadenia (str. 171)**

## Počítač

### Čo robiť, ak sa počítač nespustí?

- Skontrolujte, či je počítač bezpečne pripojený k zdroju napájania a zapnutý a či svieti indikátor napájania.
- Skontrolujte, či je batéria správne vložená a nabitá.
- Odpojte všetky pripojené zariadenia USB a reštartujte počítač.
- Vyberte všetky prídavné pamäťové moduly, ktoré ste zapojili od zakúpenia počítača, a reštartujte počítač.
- Ak je počítač pripojený k rozvodke alebo záložnému zdroju (UPS), skontrolujte, či je rozvodka alebo záložný zdroj pripojený k zdroju napájania a zapnutý.
- Ak používate externý displej, skontrolujte, či je pripojený k zdroju napájania a zapnutý. Skontrolujte, či sú správne nastavené ovládacie prvky jas a kontrastu. Ďalšie informácie nájdete v príručke dodanej s displejom.
- Odpojte sieťový adaptér a vyberte batériu. Počkajte tri až päť minút. Batériu vložte späť, pripojte sieťový adaptér a následným stlačením vypínača napájania zapnite počítač.
- Kondenzácia môže spôsobiť poruchu počítača. V takom prípade počítač nepoužívajte aspoň jednu hodinu.
- Skontrolujte, či používate dodaný sieťový adaptér značky Sony. Kvôli vlastnej bezpečnosti používajte iba originálne nabíjateľné batérie značky Sony a sieťový adaptér, ktorý dodala spoločnosť Sony k vášmu počítaču VAIO.

## Čo robiť, ak zelený indikátor napájania svieti, ale obrazovka zostane zhasnutá?

- Ak svieti svetelný indikátor, stlačte ľubovoľné tlačidlo.
- Niekoľkokrát stlačte klávesy **Alt+F4**, aby sa zatvorili okná aplikácií. Mohlo dôjsť ku chybe aplikácie.
- Stlačte klávesy **Ctrl+Alt+Delete**, kliknite na šípku  vedľa tlačidla **Vypnúť** a na tlačidlo **Reštartovať**.
- Stlačte a aspoň štyri sekundy podržte vypínač napájania, čím sa počítač vypne. Odpojte sieťový adaptér a počítač nechajte v pokoji aspoň päť minút. Potom opäť pripojte sieťový adaptér a počítač zapnite.

! Vypnutie počítača vypínačom napájania alebo kombináciou klávesov **Ctrl+Alt+Delete** môže spôsobiť stratu neuložených dát.

## Čo robiť, ak počítač prestane reagovať?

- Ak počítač prestane reagovať, kým je spustená softvérová aplikácia, stlačením klávesov **Alt+F4** zatvorte okno aplikácie.
- Ak klávesy **Alt+F4** nefungujú, kliknutím na tlačidlo **Štart**, šípku vedľa tlačidla **Zamknúť** a tlačidlo **Vypnúť** vypnite počítač.
- Ak sa počítač nevypne, stlačte klávesy **Ctrl+Alt+Delete**, kliknite na šípku vedľa tlačidla **Vypnúť** a na tlačidlo **Vypnúť**. Ak sa zobrazí okno **Zabezpečenie systému Windows**, kliknite na tlačidlo **Vypnúť**.
- Ak sa počítač aj napriek tomu nevypne, stlačte a podržte vypínač, kým sa počítač nevypne.

! Vypnutie počítača pomocou klávesov **Ctrl+Alt+Delete** alebo vypínača napájania môže spôsobiť stratu neuložených údajov.

- Odpojte sieťový adaptér a vyberte batériu. Počkajte tri až päť minút. Batériu vložte späť, pripojte sieťový adaptér a následným stlačením vypínača napájania zapnite počítač.
- Skúste softvér opätovne nainštalovať.
- Požiadajte o technickú podporu vydavateľa softvéru alebo určeného poskytovateľa služieb.

## Prečo počítač neprejde do režimu spánku alebo režimu dlhodobého spánku?

Počítač sa môže stať nestabilným, ak sa prevádzkový režim zmení pred tým, ako počítač kompletne prejde do režimu spánku alebo dlhodobého spánku.

Ako obnoviť štandardný režim počítača

- 1 Zatvorte všetky otvorené programy.
- 2 Kliknite na tlačidlo **Štart**, šípku vedľa tlačidla **Zamknúť** a tlačidlo **Reštartovať**.
- 3 Ak sa počítač nevypne, stlačte klávesy **Ctrl+Alt+Delete** a kliknite na šípku vedľa tlačidla **Vypnúť** a tlačidlo **Reštartovať**.
- 4 Ak tento postup nebude fungovať, stlačte a podržte vypínač napájania, kým sa počítač nevypne.

**!**  
Ak počítač vypnete pomocou vypínača napájania, môžete prísť o neuložené údaje.

## Čo robiť, ak indikátor nabíjania rýchlo bliká a počítač sa nespustí?

- Problémom môže byť nesprávne vložená batéria. Ak chcete tento problém vyriešiť, vypnite počítač a vyberte batériu. Potom vložte batériu späť do počítača. Podrobnosti nájdete v časti **Vloženie batérie (str. 18)**.
- Ak problém pretrváva aj po vykonaní krokov uvedených vyššie, znamená to, že vložená batéria nie je kompatibilná. Vyberte batériu a obráťte sa na službu VAIO-Link.

## Čo robiť, ak sa zobrazí hlásenie o nekompatibilite alebo nesprávnom vložení batérie a počítač prejde do režimu dlhodobého spánku?

- Problémom môže byť nesprávne vložená batéria. Ak chcete tento problém vyriešiť, vypnite počítač a vyberte batériu. Potom vložte batériu späť do počítača. Podrobnosti nájdete v časti **Vloženie batérie (str. 18)**.
- Ak problém pretrváva aj po vykonaní krokov uvedených vyššie, znamená to, že vložená batéria nie je kompatibilná. Vyberte batériu a obráťte sa na službu VAIO-Link.

## Prečo sa v okne Vlastnosti systému zobrazuje nižšia ako maximálna rýchlosť procesora?

Toto je normálny jav. Keďže procesor vášho počítača používa technológiu na riadenie svojej rýchlosti na účely šetrenia energie, v okne Vlastnosti systému sa môže namiesto maximálnej rýchlosti procesora zobraziť jeho aktuálna rýchlosť.

## Čo robiť, ak systém Windows neprijme heslo a zobrazí správu Enter Onetime Password?

Ak trikrát po sebe zadáte nesprávne heslo pri spustení počítača, zobrazí sa správa **Enter Onetime Password** a systém Windows sa nespustí. Stlačte a aspoň štyri sekundy podržte vypínač napájania a skontrolujte, či prestal svietiť indikátor napájania. Počkajte 10 až 15 sekúnd, potom počítač reštartujte a zadajte správne heslo. Pri zadávaní hesla sa presvedčte, že nesvietia indikátory Num lock a Caps lock. Ak niektorý z nich alebo oba indikátory svietia, pred zadaním hesla vypnite indikátor stlačením klávesu **Num Lk** (alebo **Num Lock**) alebo **Caps Lock**.

## Čo robiť, ak herný softvér nefunguje alebo stále zlyháva?

- Pozrite si webovú stránku danej hry, či sú k dispozícii opravy alebo aktualizácie na stiahnutie.
- Skontrolujte, či máte nainštalovaný najnovší ovládač grafickej karty.
- V prípade niektorých modelov počítačov VAIO zdieľa grafická karta pamäť so systémom. V takomto prípade nie je zaručený optimálny výkon grafickej karty.

## Čo robiť, ak si nedokážem spomenúť na heslo pri zapnutí?

Ak ste zabudli heslo pri zapnutí počítača, požiadajte o jeho vynulovanie službu VAIO-Link. Táto služba je spoplatnená.

## Ako sa dá zmeniť poradie zariadení pri zavádzaní systému?

Na zmenu poradia zariadení, z ktorých sa má zaviesť systém, môžete použiť jednu z funkcií systému BIOS. Postupujte podľa nasledujúcich pokynov:

- 1 Zapnite počítač.
- 2 Po zobrazení loga VAIO stlačte kláves **F2**.  
Zobrazí sa obrazovka s nastaveniami systému BIOS. V opačnom prípade reštartujte počítač a po zobrazení loga VAIO niekoľkokrát stlačte kláves **F2**.
- 3 Stlačením klávesu **←** alebo **→** zvolte možnosť **Boot**.
- 4 Stlačením klávesu **↑** alebo **↓** zvolte jednotku, ktorej poradie chcete zmeniť.
- 5 Stlačením klávesu **F5** alebo **F6** zmeníte poradie zariadenia pri zavádzaní systému.
- 6 Pomocou klávesu **←** alebo **→** vyberte položky **Exit** a **Exit Setup** a potom stlačte kláves **Enter**.  
Na výzvu na potvrdenie odpovedzte stlačením klávesu **Enter**.



## Prečo sa obrazovka nevypne po uplynutí času automatického vypnutia?

Originálny šetrič obrazovky VAIO deaktivuje nastavenie časovača vypnutia obrazovky, ktoré možno vybrať pomocou možností napájania systému Windows.

Vyberte iný šetrič obrazovky ako originálny šetrič obrazovky VAIO.

## Čo robiť, ak nemožno zaviesť systém z disketovej jednotky USB pripojenej k počítaču?

Na zavedenie systému z disketovej jednotky USB musíte zmeniť poradie zariadení pri zavádzaní systému.

Zapnite počítač a po zobrazení loga VAIO stlačte kláves **F11**.

## Ako skontrolujem veľkosť obnovovacieho oddielu?

Vstavané úložné zariadenie obsahuje obnovovací oddiel, v ktorom sú uložené údaje na obnovu systému. Veľkosť obnovovacieho oddielu skontrolujte nasledujúcim postupom:

- 1 Kliknite na tlačidlo **Štart**, pravým tlačidlom myši kliknite na položku **Počítač** a vyberte možnosť **Spravovať**.
- 2 Kliknite na možnosť **Správa diskov** pod položkou **Ukladací priestor** na ľavej ploche.  
Veľkosť obnovovacieho oddielu a celková veľkosť disku C sa zobrazia v riadku **Disk 0** na strednej ploche.

## Bezpečnosť systému

### Ako možno chrániť počítač pred bezpečnostnými hrozbami, napríklad vírusmi?

Vo vašom počítači je vopred nainštalovaný operačný systém Microsoft Windows. Najlepším spôsobom ochrany vášho počítača proti bezpečnostným hrozbám, napr. vírusom, je pravidelné preberanie a inštalovanie najnovších aktualizácií systému Windows.

Dôležité aktualizácie systému Windows sa dajú získať takto:



Počítač musí byť pripojený na Internet, aby sa dali preberať aktualizácie.

- 1 Pripojte sa na Internet.
- 2 Dvakrát kliknite na ikonu **Výstrahy zabezpečenia systému Windows** na paneli úloh.
- 3 Podľa pokynov na obrazovke nastavte automatické alebo plánované aktualizácie.

### Ako udržiavať antivírusový softvér aktuálny?

Softvérový program **McAfee** možno udržiavať v aktuálnom stave pomocou najnovších aktualizácií od spoločnosti McAfee, Inc.

Najnovšie bezpečnostné aktualizácie prevezmete a nainštalujete nasledujúcim spôsobom:

- 1 Kliknite na tlačidlo **Štart**, položky **Všetky programy**, **McAfee** a **McAfee SecurityCenter**.
- 2 Na aktualizáciu softvéru kliknite na tlačidlo umiestnené v ľavom hornom rohu okna.
- 3 Pri sťahovaní aktualizácií postupujte podľa pokynov na obrazovke.

Ďalšie informácie nájdete v Pomocníkovi k softvéru.

## Batéria

### Ako zistím stav nabíjania batérie?

Môžete skontrolovať indikátor nabíjania, ktorý signalizuje stav nabíjania batérie. Ďalšie informácie nájdete v časti **Nabíjanie batérie** (str. 21).

### Kedy počítač používa napájanie zo siete?

Keď je váš počítač priamo pripojený k sieťovému adaptéru, používa napájanie zo siete, dokonca aj keď je vložená batéria.

### Kedy treba opätovne nabiť batériu?

- Keď úroveň nabitia batérie klesne pod 10 %.
- Keď bliká indikátor nabíjania aj napájania.
- Keď ste nepoužívali batériu dlhšiu dobu.

### Kedy treba vymeniť batériu?

Ak sa po úplnom nabití batéria veľmi rýchlo vybíja, môže byť na konci svojej životnosti a mala by sa vymeniť.

Kapacitu nabitia batérie môžete skontrolovať podľa časti **Kontrola kapacity nabitia batérie** (str. 23).

## Treba mať obavy, keď je vložená batéria teplá?

Nie. Pri napájaní počítača sa batéria zohrieva.

## Môže počítač prejsť do režimu dlhodobého spánku pri napájaní z batérie?

Váš počítač môže prejsť do režimu dlhodobého spánku pri napájaní z batérie, ale niektoré softvérové programy a periférne zariadenia zabraňujú, aby počítač prešiel do režimu dlhodobého spánku. Ak používate program, ktorý bráni systému prejsť do režimu dlhodobého spánku, svoje dáta často ukladajte, aby ste predišli ich strate. Informácie o manuálnej aktivácii režimu dlhodobého spánku nájdete v časti **Používanie režimu dlhodobého spánku (str. 104)**.

## Vstavaná kamera

### Prečo sa v hľadáčiku nezobrazuje žiadny obraz alebo sa zobrazuje obraz zlej kvality?

- Vstavanú kameru nemôže zdieľať viac ako jedna softvérová aplikácia. Skôr ako spustíte inú aplikáciu, ukončíte aktuálne spustenú aplikáciu.
- Ak sledujete rýchlo sa pohybujúci objekt, v hľadáčiku sa môže objaviť určité rušenie, napríklad vodorovné pruhy. Ide o normálny jav, ktorý neznamena poruchu.
- Ak problém pretrváva, reštartujte počítač.

### Prečo má zosnímaný obraz nízku kvalitu?

- Snímky zachytené pod žiarivkovými svetidlami môžu vykazovať odrazy svetla.
- Tmavé časti zachytených snímok sa môžu javiť ako rušenie.
- Ak je ochranný kryt šošovky znečistený, nedajú sa zachytiť jasné zábery. Kryt očistite. Pozrite si časť **Zaobchádzanie so vstavanou kamerou (str. 123)**.

### Čo robiť, ak v nahratých videách chýbajú snímky a zvuk sa prerušuje?

- Nastavenia efektov vo vašej softvérovej aplikácii môžu spôsobovať straty snímok. Ďalšie informácie nájdete v Pomocníkovi k softvérovej aplikácii.
- V počítači môže bežať viac softvérových aplikácií, ako počítač dokáže zvládnuť. Ukončite aplikácie, ktoré momentálne nepoužívate.
- Funkcia riadenia spotreby počítača môže byť aktívna. Skontrolujte výkon procesora.

## Čo robiť, ak pri prehrávaní videa dochádza k stratám snímok, keď je počítač napájaný z batérie?

Batéria sa blíži úplnému vybitiu. Počítač pripojte k sieťovému zdroju.

## Čo robiť, ak zachytené snímky blikajú?

Tento problém sa vyskytuje v prípade, že kameru používate pod žiarivkovými svetlami z dôvodu odlišnej frekvencie svetla a snímkového kmitočtu kamery.

Ak chcete obmedziť rušenie blikaním, zmeňte smerovanie kamery alebo jas snímok kamery. V niektorých aplikáciách sa rušenie blikaním dá eliminovať nastavením vhodných hodnôt vlastností kamery (napr. zdroj svetla, blikanie a pod.).

## Prečo sa výstup videa zo vstavanej kamery na niekoľko sekúnd zastaví?

Výstupné video sa môže na niekoľko sekúnd zastaviť, ak sa:

- použije klávesová skratka s klávesom **Fn**,
- zvýši zaťaženie procesora.

Ide o normálny jav, ktorý neznamena poruchu.

## Čo robiť, ak sa počítač stane nestabilný po prechode do režimu nízkej spotreby, pričom sa používa vstavaná kamera?

Ak váš počítač automaticky prejde do režimu spánku alebo režimu dlhodobého spánku, zmeňte príslušné nastavenie režimu nízkej spotreby. Informácie o zmene nastavenia nájdete v časti **Používanie režimov nízkej spotreby (str. 101)**.

## Internet

### Čo robiť, ak nefunguje modem?

- Skontrolujte, či je telefónny kábel správne zapojený do zásuvky modemu na vašom počítači a do telefónnej zásuvky na stene.
- Skontrolujte, či telefónny kábel funguje. Kábel zapojte do bežného telefónu a skontrolujte, či počuť oznamovací tón.
- Skontrolujte, či program vytáča správne telefónne číslo.
- Skontrolujte, či je používaný softvér kompatibilný s vaším modemom. (Všetky vopred nainštalované programy spoločnosti Sony sú kompatibilné.)
- Skontrolujte, či je modem jediné zariadenie pripojené k vašej telefónnej linke.
- Pri kontrole nastavení postupujte podľa nasledujúcich pokynov:
  - 1 Kliknite na tlačidlo **Štart** a položku **Ovládací panel**.
  - 2 Kliknite na položku **Hardvér a zvuk**.
  - 3 Kliknite na položku **Možnosti telefónu a modemu**.
  - 4 Skontrolujte, či je váš modem uvedený na karte **Modemy**.
  - 5 Na karte **Pravidlá vytáčania** skontrolujte, či sú informácie o polohe správne.

## Prečo je pripojenie modemom pomalé?

Počítač je vybavený modemom kompatibilným so štandardom V.92/V.90. Rýchlosť pripojenia modemom môžu ovplyvniť mnohé faktory vrátane rušenia na telefónnej linke alebo kompatibility s telefónnymi zariadeniami ako napr. faxovými prístrojmi alebo inými modemami. Ak si myslíte, že sa modem nepripája správne k iným počítačovým modemom, faxovým prístrojom alebo vášmu poskytovateľovi pripojenia na Internet, vykonajte nasledujúce kroky:

- Požiadajte vašu telefónnu spoločnosť, aby skontrolovala, či na vašej telefónnej linke nie je nejaké rušenie.
- Ak váš problém súvisí s faxovaním, skontrolujte, či nie je problém s faxovým prístrojom, ktorý voláte, a či je kompatibilný s faxovými modemami.
- Ak máte problém s pripojením k vášmu poskytovateľovi pripojenia na Internet, skontrolujte, či váš poskytovateľ nemá technické problémy.
- Ak máte druhú telefónnu linku, skúste modem pripojiť na túto linku.



## Sieťovanie

### Čo robiť, ak sa počítač nemôže pripojiť k bezdrôtovému prístupovému bodu v sieti LAN?

- Možnosť vytvorenia spojenia je ovplyvnená vzdialenosťou a prekážkami. Je možné, že váš počítač musíte presunúť ďalej od prekážok alebo bližšie k prístupovému bodu, ktorý používate.
- Skontrolujte, či je zapnutý spínač **WIRELESS** a či svieti indikátor **WIRELESS** na počítači.
- Skontrolujte, či je prístupový bod zapnutý.
- Ak chcete počítač pripojiť k bezdrôtovému prístupovému bodu v sieti LAN použitím pásma 5 GHz, skontrolujte, či je na karte **WLAN** v okne s nastaveniami **VAIO Smart Network** vybratá možnosť, ktorá povoľuje používať pásmo 5 GHz alebo pásma 2,4 GHz aj 5 GHz. Bezdrôtová komunikácia LAN (norma IEEE 802.11a) využívajúca pásmo 5 GHz je dostupná iba vo vybraných modeloch a predvolene je vypnutá.
- Pri kontrole nastavení postupujte podľa nasledujúcich pokynov:
  - 1** Kliknite na tlačidlo **Štart** a položku **Ovládací panel**.
  - 2** Kliknite na možnosť **Zobrazenie stavu siete a sieťových úloh** pod položkou **Sieť a Internet**.
  - 3** Kliknite na možnosť **Pripojiť k sieti**, aby ste skontrolovali, či je zvolený váš prístupový bod.
- Skontrolujte, či je šifrovací kľúč správny.

- Skontrolujte, či je položka **Nastavenia adaptéra bezdrôtového pripojenia** v okne **Možnosti napájania** nastavená na možnosť **Maximálny výkon**. Výber akejkoľvek inej možnosti môže spôsobiť zlyhanie komunikácie. Na zmenu nastavení postupujte podľa nasledujúcich pokynov:
  - 1 Pravým tlačidlom myši kliknite na ikonu stavu napájania na paneli úloh a vyberte možnosť **Možnosti napájania**.
  - 2 Kliknite na položku **Zmeniť nastavenia plánu** pod aktuálnym plánom napájania.
  - 3 Kliknite na možnosť **Zmeniť rozšírené nastavenia napájania**.
  - 4 Vyberte kartu **Rozšírené nastavenie**.
  - 5 Dvakrát kliknite na položky **Nastavenia adaptéra bezdrôtového pripojenia** a **Režim nízkej spotreby**.
  - 6 Pre nastavenie **Napájanie z batérie** aj **Napájanie zo siete** vyberte v rozbaľovacom zozname možnosť **Maximálny výkon**.

## Čo robiť, ak sa nedá získať prístup na Internet?

- Skontrolujte nastavenia prístupového bodu. Ďalšie informácie nájdete v príručke, ktorá bola dodaná s vaším prístupovým bodom.
- Skontrolujte, či váš počítač a prístupový bod sú navzájom spojené.
- Počítač presuňte ďalej od prekážok alebo bližšie k používanému prístupovému bodu.
- Skontrolujte, či je váš počítač správne nakonfigurovaný na prístup na Internet.
- Skontrolujte, či je položka **Nastavenia adaptéra bezdrôtového pripojenia** v okne **Možnosti napájania** nastavená na možnosť **Maximálny výkon**. Výber akejkoľvek inej možnosti môže spôsobiť zlyhanie komunikácie. Podľa krokov v časti **Čo robiť, ak sa počítač nemôže pripojiť k bezdrôtovému prístupovému bodu v sieti LAN? (str. 145)** zmeňte nastavenia.

## Prečo je prenos dát pomalý?

- Prenosová rýchlosť bezdrôtovej siete LAN je ovplyvnená vzdialenosťou a prekážkami medzi zariadeniami a prístupovými bodmi. Medzi ostatné faktory patria konfigurácie zariadení, podmienky šírenia rádiového signálu a kompatibilita softvéru. Ak chcete maximalizovať rýchlosť prenosu dát, presuňte počítač ďalej od prekážok alebo bližšie k používanému prístupovému bodu.
- Ak používate bezdrôtový prístupový bod k sieti LAN, zariadenie môže byť dočasne preťažené v závislosti od toho, koľko iných zariadení cezeň komunikuje.
- Ak sa váš prístupový bod ruší s inými prístupovými bodmi, zmeňte jeho kanál. Ďalšie informácie nájdete v príručke, ktorá bola dodaná s vaším prístupovým bodom.
- Skontrolujte, či je položka **Nastavenia adaptéra bezdrôtového pripojenia** v okne **Možnosti napájania** nastavená na možnosť **Maximálny výkon**. Výber akejkoľvek inej možnosti môže spôsobiť zlyhanie komunikácie. Podľa krokov v časti **Čo robiť, ak sa počítač nemôže pripojiť k bezdrôtovému prístupovému bodu v sieti LAN? (str. 145)** zmeňte nastavenia.

## Ako sa dá vyhnúť prerušeniam prenosu dát?

- Po pripojení počítača k prístupovému bodu môže pri prenose veľkých súborov (alebo keď je počítač v blízkosti mikrovlnných rúr alebo bezdrôtových telefónov) dochádzať k prerušeniam prenosu dát.
- Počítač presuňte bližšie k prístupovému bodu.
- Skontrolujte, či je pripojenie prístupového bodu neporušené.
- Zmeňte kanál prístupového bodu. Ďalšie informácie nájdete v príručke, ktorá bola dodaná s vaším prístupovým bodom.
- Skontrolujte, či je položka **Nastavenia adaptéra bezdrôtového pripojenia** v okne **Možnosti napájania** nastavená na možnosť **Maximálny výkon**. Výber akejkoľvek inej možnosti môže spôsobiť zlyhanie komunikácie. Podľa krokov v časti **Čo robiť, ak sa počítač nemôže pripojiť k bezdrôtovému prístupovému bodu v sieti LAN? (str. 145)** zmeňte nastavenia.

## Čo sú kanály?

- Pri komunikácii v bezdrôtovej sieti LAN sa používajú oddelené frekvenčné pásma známe ako kanály. Bezdrôtové prístupové body LAN od tretích strán môžu byť vopred nastavené na iné kanály ako zariadenia značky Sony.
- Ak používate bezdrôtový prístupový bod LAN, informácie o pripojení hľadajte v príručke k vášmu prístupovému bodu.

## Prečo sa pripojenie k sieti preruší, keď zmením šifrovací kľúč?

Dva počítače s funkciou bezdrôtovej siete LAN môžu stratiť spojenie peer-to-peer, ak sa šifrovací kľúč zmení. Šifrovací kľúč môžete zmeniť späť na pôvodný profil alebo ho opätovne zadať v oboch počítačoch, aby sa zhodoval.

## Ako zobraziť okno VAIO Smart Network?

Na zobrazenie okna **VAIO Smart Network** na pracovnej ploche postupujte podľa týchto pokynov:

- 1 Kliknite na tlačidlo **Štart** a položky **Všetky programy** a **VAIO Control Center**.
- 2 Kliknite na položky **Network Connections** a **VAIO Smart Network**.
- 3 Kliknite na možnosť **Advanced** na pravej ploche.



Informácie o softvéri **VAIO Smart Network** nájdete v Pomocníkovi k tomuto softvéru.

## Technológia Bluetooth

### Čo robiť, ak iné zariadenie s pripojením Bluetooth nemôže nájsť môj počítač?

- Skontrolujte, či obe zariadenia majú aktivovanú funkciu Bluetooth.
- Skontrolujte, či je zapnutý spínač **WIRELESS** a či svieti indikátor **WIRELESS** na počítači.
- Keď je počítač v režime nízkej spotreby, funkcia Bluetooth sa nedá používať. Prepnite počítač do štandardného režimu a potom zapnite spínač **WIRELESS**.
- Váš počítač a zariadenie môžu byť príliš ďaleko od seba. Technológia Bluetooth pracuje najlepšie vtedy, keď sú zariadenia vzdialené najviac 10 metrov.

### Čo robiť, ak nemožno nájsť zariadenie Bluetooth, s ktorým chcem komunikovať?

- Skontrolujte, či je funkcia Bluetooth zapnutá v zariadení, s ktorým chcete komunikovať. Ďalšie informácie nájdete v príručke k druhému zariadeniu.
- Ak zariadenie, s ktorým chcete komunikovať, už komunikuje s iným zariadením s pripojením Bluetooth, nemusí sa nájsť alebo nemusí byť schopné komunikovať s vaším počítačom.
- Ak chcete iným zariadeniam s pripojením Bluetooth povoliť komunikáciu s počítačom, postupujte podľa týchto krokov:
  - 1 Kliknite na tlačidlo **Štart** a položky **Ovládací panel, Hardvér a zvuk, Zariadenia Bluetooth a Nastavenie Bluetooth**.
  - 2 Kliknite na kartu **Možnosti** a začiarknite políčko **Povoliť zariadeniam Bluetooth vyhľadanie tohto počítača**.

## Čo robiť, ak sa druhé zariadenie Bluetooth nemôže pripojiť k môjmu počítaču?

- Pozrite si návrhy uvedené v časti **Čo robiť, ak nemožno nájsť zariadenie Bluetooth, s ktorým chcem komunikovať? (str. 150)**.
- Skontrolujte, či sú druhé zariadenia autentifikované.
- Dosah môže byť kratší ako 10 metrov v závislosti od existujúcich prekážok medzi oboma zariadeniami, kvality rádiového signálu, operačného systému a používaného softvéru. Váš počítač a zariadenia Bluetooth presuňte bližšie k sebe.

## Prečo je moje spojenie Bluetooth pomalé?

- Rýchlosť prenosu dát závisí od prekážok alebo vzdialenosti medzi oboma zariadeniami, kvality rádiového signálu a použitého operačného systému alebo softvéru. Váš počítač a zariadenia Bluetooth presuňte bližšie k sebe.
- Rádiové pásmo 2,4 GHz používané zariadeniami Bluetooth a WLAN používajú aj iné zariadenia. Zariadenia Bluetooth obsahujú technológiu na minimalizovanie rušenia z ostatných zariadení, ktoré používajú to isté pásmo. Komunikačná rýchlosť a dosah spojenia sa však môžu znížiť. Rušenie z ostatných zariadení môže tiež spôsobiť úplné prerušenie komunikácie.
- Možnosť vytvorenia spojenia je ovplyvnená vzdialenosťou a prekážkami. Počítač môžete presunúť ďalej od prekážok alebo bližšie k pripojenému zariadeniu.
- Identifikujte a odstráňte prekážky medzi vašim počítačom a zariadením, s ktorým je spojený.

## Prečo nemožno používať služby podporované pripojeným zariadením Bluetooth?

Pripojenie je možné iba v prípade služieb, ktoré podporuje aj počítač s funkciou Bluetooth. Ďalšie informácie získate vyhľadaním informácií o pripojení Bluetooth v lokalite **Pomoc a technická podpora pre systém Windows**.

## Možno používať zariadenie s technológiou Bluetooth na palube lietadla?

Pri používaní technológie Bluetooth váš počítač vysiela rádiový signál frekvencie 2,4 GHz. Na citlivých miestach, napríklad v nemocniciach a lietadlách, môžu platiť obmedzenia na používanie zariadení Bluetooth, aby nedochádzalo k rádiovému rušeniu. U personálu zariadenia si overte, či je povolené používať funkciu Bluetooth v počítači.

## Prečo nemožno používať funkciu Bluetooth po prihlásení do počítača ako používateľ so štandardným používateľským účtom?

Funkcia Bluetooth nemusí byť k dispozícii používateľovi so štandardným používateľským účtom v počítači. Prihláste sa do počítača ako používateľ s právami správcu.

## Prečo nemožno používať zariadenia Bluetooth po prepnutí na iného používateľa?

Ak prepnete na iného používateľa bez odhlásenia sa zo systému, zariadenia Bluetooth nebudú fungovať. Pred zmenou používateľa sa odhláste. Na odhlásenie sa zo systému kliknite na tlačidlo **Štart**, šípku vedľa tlačidla **Zamknúť** a tlačidlo **Odhlásiť**.

## Prečo nemožno vymieňať vizitky s mobilným telefónom?

Funkcia výmeny vizitiek nie je podporovaná.



## Čo robiť, ak nepočujem zvuk zo slúchadiel, zvukovej karty alebo grafickej karty?

Skontrolujte nastavenia ochrany SCMS-T. Ak slúchadlá, zvuková karta alebo grafická karta nepodporuje ochranu obsahu SCMS-T, musíte zariadenie pripojiť pomocou profilu A2DP (Advanced Audio Distribution Profile). Postupujte podľa nasledujúcich pokynov:

- 1 Kliknite na tlačidlo **Štart** a položky **Ovládací panel**, **Hardvér a zvuk** a **Zariadenia Bluetooth**.
- 2 Pravým tlačidlom myši kliknite na ikonu zariadenia, ktoré chcete pripojiť pomocou profilu A2DP, a vyberte možnosť **Control**.
- 3 Kliknutím zrušte začiarknutie políčka **Connect to a device only if it supports SCMS-T content protection** v časti **SCMS-T Settings**.

## Optické disky

### Prečo počítač zamrzne pri pokuse o načítanie disku?





Disk, ktorý sa váš počítač pokúša čítať, môže byť znečistený alebo poškodený. Postupujte podľa nasledujúcich pokynov:

- 1 Stlačte klávesy **Ctrl+Alt+Delete**, kliknite na šípku vedľa tlačidla **Vypnúť** a tlačidlo **Reštartovať**, aby ste reštartovali počítač.
- 2 Disk vyberte z optickej jednotky.
- 3 Skontrolujte, či disk nie je znečistený ani poškodený. Ak potrebujete disk očistiť, pozrite si pokyny v časti **Zaobchádzanie s diskami (str. 124)**.

### Čo robiť, ak sa podávač optickej jednotky nevysunie?

- Skontrolujte, či je počítač zapnutý.
- Stlačte tlačidlo na vysunutie disku.
- Ak tlačidlo na vysunutie disku nefunguje, kliknite na tlačidlo **Štart** a položku **Počítač**, pravým tlačidlom myši kliknite na ikonu optickej jednotky a vyberte možnosť **Vysunúť**.
- Ak žiadna z možností uvedených vyššie nefunguje, vložte tenký rovný predmet (napríklad spinku na papier) do otvoru na manuálne vysunutie na optickej jednotke.
- Skúste reštartovať počítač.

## Čo robiť, ak v počítači nemožno správne prehrať disk?

- Skontrolujte, či je disk vložený do optickej jednotky štítkom smerom nahor.
- Skontrolujte, či sú nainštalované potrebné programy v súlade s pokynmi výrobcu.
- Ak je disk znečistený alebo poškodený, počítač prestane reagovať. Postupujte podľa nasledujúcich pokynov:
  - 1** Stlačte klávesy **Ctrl+Alt+Delete**, kliknite na šípku vedľa tlačidla **Vypnúť** a tlačidlo **Reštartovať**, aby ste reštartovali počítač.
  - 2** Disk vyberte z optickej jednotky.
  - 3** Skontrolujte, či disk nie je znečistený ani poškodený. Ak potrebujete disk očistiť, pozrite si pokyny v časti **Zaobchádzanie s diskami (str. 124)**.
- Ak prehrávate disk a nie je počuť žiaden zvuk, vykonajte niektorý z nasledujúcich krokov:
  - Zvuk môže byť vypnutý pomocou dotykového tlačidla  alebo klávesov **Fn+F2**. Dvakrát stlačte tlačidlo  alebo jedenkrát klávesy **Fn+F2**.
  - Zvuk môže byť stíšený pomocou dotykového tlačidla  alebo klávesov **Fn+F3**. Niekoľkokrát stlačte dotykové tlačidlo , prípadne stláčajte tlačidlo  alebo klávesy **Fn+F4**, kým sa hlasitosť nenastaví na dostatočnú úroveň, aby bolo počuť zvuk.
  - Pravým tlačidlom myši kliknite na ikonu hlasitosti na paneli úloh a kliknite na položku **Otvoriť zmiešavač hlasitosti**, aby ste mohli skontrolovať nastavenia.
  - Skontrolujte nastavenie hlasitosti v zmiešavači hlasitosti.
  - Ak používate externé reproduktory, skontrolujte nastavenie hlasitosti na reproduktoroch a spojenie medzi reproduktormi a počítačom.

- ❑ Skontrolujte, či je nainštalovaný správny ovládač. Postupujte podľa nasledujúcich pokynov:
  - 1 Kliknite na tlačidlo **Štart** a položku **Ovládací panel**.
  - 2 Kliknite na položku **System a údržba**.
  - 3 Kliknite na položku **System**.
  - 4 Kliknite na možnosť **Správca zariadení** na ľavej ploche.  
Zobrazí sa okno **Správca zariadení** so zoznamom hardvérových zariadení vášho počítača.  
Ak sa vedľa niektorého zariadenia v zozname objaví písmeno „X“ alebo výkričník, môže byť potrebné zariadenie aktivovať alebo opätovne nainštalovať ovládač.
  - 5 Dvojitým kliknutím na zariadenie optickej jednotky otvoríte zoznam optických jednotiek vo vašom počítači.
  - 6 Dvakrát kliknite na požadovanú jednotku.  
Softvér ovládača sa dá skontrolovať na karte **Ovládač** kliknutím na položku **Podrobnosti ovládača**.
  - 7 Kliknutím na tlačidlo **OK** zatvorte okno.
- ❑ Skontrolujte, či na disku nie je nalepená nálepka. Keď je disk v optickej jednotke, nálepky sa môžu odlepiť a jednotku poškodiť alebo spôsobiť poruchu jej funkcie.
- ❑ Ak sa zobrazí výstraha týkajúca sa kódu regiónu, disk môže byť nekompatibilný s optickou jednotkou. Skontrolujte balenie, či je kód regiónu kompatibilný s optickou jednotkou.
- ❑ Ak spozorujete kondenzáciu na vašom počítači, počítač nepoužívajte aspoň jednu hodinu. Kondenzácia môže spôsobiť poruchu funkcie počítača.
- ❑ Skontrolujte, či je váš počítač napájaný zo sieťového adaptéra a disk vyskúšajte znovu.

## Čo robiť, ak nemožno prehrávať médiá Blu-ray Disc alebo ak je počítač počas prehrávania médií Blu-ray Disc nestabilný?

V počítači nemožno prehrávať obsah niektorých médií Blu-ray Disc, prípadne prehrávanie médií Blu-ray Disc môže spôsobiť nestabilitu počítača. Ak chcete takýto obsah bez problémov prehrať, pomocou aplikácie **VAIO Update** prevezmite a nainštalujte najnovšie aktualizácie programu **WinDVD BD**.

Informácie týkajúce sa používania aplikácie **VAIO Update** nájdete v časti **Aktualizácia počítača (str. 26)**.

## Čo robiť, ak nemožno zapisovať dáta na médium CD?

- Skontrolujte, či ste nespustili nejakú softvérovú aplikáciu alebo nepovolili automatické spúšťanie akejkoľvek aplikácie, dokonca aj šetriča obrazovky.
- Ak používate disk CD-R/RW s nálepkou, vymeňte ho za iný disk, ktorý nemá nalepenú žiadnu nálepkou. Používanie disku s nálepkou môže spôsobiť chybu pri zápise alebo iné škody.

## Čo robiť, ak nemožno zapisovať dáta na médium DVD?

- Skontrolujte, či používate správne zapisovateľné médium DVD.
- Skontrolujte, ktoré formáty zapisovateľných DVD sú kompatibilné s vašou optickou jednotkou. Niektoré značky zapisovateľných médií DVD nefungujú.

## Prečo nemožno zapisovať dáta na médium Blu-ray Disc?

- Skontrolujte, či optická jednotka podporuje zápis na médiá Blu-ray Disc.
- Médiá BD-R Disc nie sú prepisovateľné. Na médiá BD-R Disc nemožno pridávať údaje ani ich z nich vymazávať.

## Displej

### Prečo obrazovka zhasla?

- ❑ Obrazovka vášho počítača môže zhasnúť, keď počítač stratí napájanie alebo prejde do režimu nízkej spotreby (režimu spánku alebo režimu dlhodobého spánku). Ak je obrazovka LCD (grafická karta) počítača v režime spánku, stlačením ktoréhokoľvek klávesu ju vrátite do štandardného režimu. Ďalšie informácie nájdete v časti **Používanie režimov nízkej spotreby (str. 101)**.
- ❑ Skontrolujte, či je počítač bezpečne pripojený k zdroju napájania a zapnutý a či svieti indikátor napájania.
- ❑ Ak je váš počítač napájaný z batérie, skontrolujte, či je batéria správne nainštalovaná a nabitá. Ďalšie informácie nájdete v časti **Používanie batérie (str. 18)**.
- ❑ Ak je výstup displeja nasmerovaný na externý displej, stlačte klávesy **Fn+F7**. Ďalšie informácie nájdete v časti **Kombinácie a funkcie s klávesom Fn (str. 28)**.

### Čo robiť, ak sa obrázky alebo videá nezobrazujú správne?

- ❑ Skôr ako začnete používať softvér na prezeranie videí či obrázkov alebo prehrávať disk DVD, vyberte farebnú hĺbku **Najvyššia (32 bitov)**. Po výbere inej možnosti nemusí softvér zobrazovať obrázky správne. Ak chcete zmeniť farebnú hĺbku, postupujte podľa nasledujúcich pokynov:
  - 1 Pravým tlačidlom myši kliknite na pracovnú plochu a vyberte možnosť **Prispôbiť**.
  - 2 Kliknite na položku **Nastavenie obrazovky**.
  - 3 V časti **Farby** vyberte možnosť **Najvyššia (32 bitov)**.
- ❑ Rozlíšenie obrazovky ani farby nemeňte počas používania softvéru na prezeranie videí či obrázkov ani počas prehrávania diskov DVD. Prehrávanie alebo zobrazenie by nemuselo byť správne alebo by to mohlo viesť k nestabilite systému. Navyše sa odporúča, aby ste pred začatím prehrávania disku DVD vypli šetrič obrazovky. Ak je šetrič obrazovky zapnutý, môže sa aktivovať počas prehrávania disku DVD a zabrániť správne chodu. Niektoré šetriče obrazovky dokonca menia rozlíšenie obrazovky a farby.

## Prečo sa na obrazovke nezobrazuje video?

- ❑ Ak je výstup displeja nasmerovaný na odpojený externý displej, nemožno zobrazit' video na obrazovke počítača. Na zastavenie prehrávania videa prepnete výstup na obrazovku počítača a potom reštartujete prehrávanie videa. Informácie o zmene výstupu nájdete v časti **Výber režimu displeja (str. 83)**. Eventuálne môžete stlačiť klávesy **Fn+F7** na prepnutie výstupu. Ďalšie informácie nájdete v časti **Kombinácie a funkcie s klávesom Fn (str. 28)**.
- ❑ Videopamäť vášho počítača môže byť nedostatočná na zobrazenie videí s vysokým rozlíšením. V takom prípade znížte rozlíšenie obrazovky LCD.

Na zmenu rozlíšenia obrazovky postupujte podľa nasledujúcich pokynov:

- 1 Pravým tlačidlom myši kliknite na pracovnú plochu a vyberte možnosť **Prispôbiť**.
- 2 Kliknite na položku **Nastavenie obrazovky**.
- 3 Posúvač pod položkou **Rozlíšenie** posuňte doľava na zníženie rozlíšenia obrazovky alebo doprava na zvýšenie rozlíšenia obrazovky.



Môžete skontrolovať celkovú veľkosť dostupnej pamäte grafickej karty a videopamäte. Pravým tlačidlom myši kliknite na pracovnú plochu, vyberte položku **Prispôbiť** a kliknite na položky **Nastavenie obrazovky**, **Rozšírené nastavenie** a kartu **Adaptér**. Zobrazená hodnota sa môže líšiť od skutočného množstva pamäte v počítači.

## Čo robiť, ak je obrazovka tmavá?

Stlačením klávesov **Fn+F6** zvýšite jas obrazovky vášho počítača.

## Čo robiť, ak sa zmení jas obrazovky LCD?

Jas obrazovky LCD, ktorý sa nastavuje pomocou klávesov **Fn+F5/F6**, je dočasný a môže sa uviesť do pôvodného nastavenia po tom, čo sa váš počítač vráti do štandardného režimu z režimu spánku alebo režimu dlhodobého spánku. Ak chcete uložiť nastavenie jasu, postupujte podľa nasledujúcich pokynov:

- 1 Pravým tlačidlom myši kliknite na ikonu stavu napájania na paneli úloh a vyberte možnosť **Možnosti napájania**.
- 2 Kliknite na položku **Zmeniť nastavenia plánu** pod aktuálnym plánom napájania.
- 3 Kliknite na možnosť **Zmeniť rozšírené nastavenia napájania**.
- 4 Vyberte kartu **Rozšírené nastavenie**.
- 5 Dvakrát kliknite na položku **Displej**.
- 6 V položke pre nastavenie jasu nastavte jas LCD.

## Čo robiť, ak externý displej zostane zhasnutý?

Ak sa nedá zmeniť výstup na displej pomocou klávesov **Fn+F7**, nastavenia externého displeja musíte zmeniť prostredníctvom aplikácie **VAIO Control Center**. Na zmenu nastavení spustíte aplikáciu **VAIO Control Center**, zvolíte položku pre externý displej a potom začiarknete políčko na zmenu možností zisťovania externého displeja. Potom pomocou klávesov **Fn+F7** zmeníte výstup na displej.



## Ako spustiť doplnok Windows Aero?

Na spustenie doplnku Windows Aero postupujte podľa nasledujúcich pokynov:

- 1 Kliknite na tlačidlo **Štart** a položku **Ovládací panel**.
- 2 Kliknite na možnosť **Prispôsobenie farieb** pod položkou **Vzhľad a prispôsobenie**.
- 3 Kliknite na možnosť **Otvoriť vlastnosti klasického vzhľadu pre ďalšie možnosti farieb**.
- 4 Z možností v ponuke **Farebná schéma** na karte **Vzhľad** zvolte možnosť **Windows Aero**.
- 5 Kliknite na tlačidlo **OK**.

Informácie o funkciách doplnku Windows Aero, napr. Windows Flip 3D, nájdete v lokalite **Pomoc a technická podpora pre systém Windows**.

## Tlač

### Čo robiť, ak nemožno vytlačiť dokument?

- ❑ Skontrolujte, či je tlačiareň zapnutá a či je kábel tlačiarne správne zapojený do zásuviek na tlačiarni a počítači.
- ❑ Skontrolujte, či je vaša tlačiareň kompatibilná s operačným systémom Windows nainštalovaným v počítači.
- ❑ Skôr ako použijete tlačiareň, môže byť potrebné nainštalovať softvér s ovládačom tlačiarne. Ďalšie informácie nájdete v príručke, ktorá bola dodaná s vašou tlačiarnou.
- ❑ Ak vaša tlačiareň prestane fungovať po tom, čo sa počítač vráti z režimu nízkej spotreby (režimu spánku alebo režimu dlhodobého spánku), počítač reštartujte.
- ❑ Ak vaša tlačiareň podporuje funkcie obojsmernej komunikácie, vypnutie týchto funkcií v počítači môže sprevádzkovať tlač. Postupujte podľa nasledujúcich pokynov:
  - 1 Kliknite na tlačidlo **Štart** a položku **Ovládací panel**.
  - 2 Kliknite na možnosť **Tlačiareň** pod položkou **Hardvér a zvuk**.
  - 3 Pravým tlačidlom myši kliknite na ikonu tlačiarne a vyberte možnosť **Vlastnosti**.
  - 4 Kliknite na kartu **Porty**.
  - 5 Kliknutím zrušte začiarknutie políčka **Povolit' obojsmernú podporu**.
  - 6 Kliknite na tlačidlo **OK**.

Tým sa vypnú funkcie obojsmernej komunikácie tlačiarne, napríklad prenos dát, monitorovanie stavu a vzdialený ovládací panel.

## Mikrofón

### Čo robiť, ak nefunguje mikrofón?

- Ak používate externý mikrofón, skontrolujte, či je mikrofón zapnutý a správne zapojený do zásuvky na mikrofón na vašom počítači.
- Vstupné zvukové zariadenie môže byť nesprávne nakonfigurované. Nakonfigurujte vstupné zvukové zariadenie podľa nasledujúcich pokynov:
  - 1 Zatvorte všetky otvorené programy.
  - 2 Kliknite na tlačidlo **Štart** a položku **Ovládací panel**.
  - 3 Kliknite na položku **Hardvér a zvuk**.
  - 4 Kliknite na možnosť **Správa zvukových zariadení** v časti **Zvuk**.
  - 5 Na karte **Nahrávanie** vyberte požadované vstupné zvukové zariadenie a kliknite na tlačidlo **Predvoliť**.

### Ako možno zabrániť spätnej väzbe cez mikrofón?





K spätnej väzbe cez mikrofón dochádza vtedy, keď mikrofón zachytáva zvuk z výstupného zvukového zariadenia, napríklad reproduktora.

Ako zabrániť tomuto problému:

- Mikrofón držte ďalej od výstupného zvukového zariadenia.
- Hlasitosť reproduktorov a mikrofónov nastavte na nižšiu úroveň.

## Reproduktory

### Čo robiť, ak nepočuť zvuk zo vstavaných reproduktorov?

- Ak používate program, ktorý má vlastné ovládanie hlasitosti, skontrolujte, či je jeho úroveň hlasitosti správne nastavená. Ďalšie informácie nájdete v Pomocníkovi programu.
- Zvuk môže byť vypnutý pomocou dotykového tlačidla  alebo klávesov **Fn+F2**. Dvakrát stlačte tlačidlo  alebo jedenkrát klávesy **Fn+F2**.
- Zvuk môže byť stíšený pomocou dotykového tlačidla  alebo klávesov **Fn+F3**. Niekoľkokrát stlačte dotykové tlačidlo , prípadne stláčajte tlačidlo  alebo klávesy **Fn+F4**, kým sa hlasitosť nenastaví na dostatočnú úroveň, aby bolo počuť zvuk.
- Kliknutím na ikonu hlasitosti na paneli úloh skontrolujte nastavenie hlasitosti v systéme Windows.
- Výstupné zvukové zariadenie môže byť nesprávne nakonfigurované. Informácie o zmene výstupného zvukového zariadenia nájdete v časti **Ako zmeniť výstupné zvukové zariadenie? (str. 168)**.

### Čo robiť, ak nefungujú externé reproduktory?

- Pozrite si návrhy uvedené v časti **Čo robiť, ak nepočuť zvuk zo vstavaných reproduktorov? (str. 164)**.
- Skontrolujte, či sú vaše reproduktory správne pripojené a hlasitosť je nastavená na dostatočnú úroveň na to, aby bolo počuť zvuk.
- Skontrolujte, či sú vaše reproduktory určené na použitie s počítačom.
- Ak vaše reproduktory majú tlačidlo na stíšenie zvuku, tlačidlo nastavte do polohy, v ktorej je stíšenie vypnuté.
- Ak vaše reproduktory vyžadujú vonkajšie napájanie, skontrolujte, či sú pripojené na napájací zdroj. Ďalšie informácie nájdete v príručke, ktorá bola dodaná s vašimi reproduktormi.

## Dotykový panel

### Čo robiť, ak dotykový panel nefunguje?

- ❑ Je možné, že ste pred pripojením myši k počítaču deaktivovali dotykový panel. Pozrite si časť **Používanie dotykového panelu (str. 30)**.
- ❑ Skontrolujte, či k vášmu počítaču nie je pripojená myš.
- ❑ Ak sa ukazovateľ prestane hýbať počas používania softvérovej aplikácie, stlačením klávesov **Alt+F4** zatvorte okno aplikácie.
- ❑ Ak klávesy **Alt+F4** nefungujú, jedenkrát stlačte kláves s logom systému Windows a potom niekoľkokrát kláves **→**. Pomocou klávesu **↑** alebo **↓** vyberte možnosť **Reštartovať** a stlačením klávesu **Enter** reštartujte počítač.
- ❑ Ak sa počítač nereštartuje, stlačte klávesy **Ctrl+Alt+Delete**, pomocou tlačidiel **↓** a **→** vyberte šípku vedľa tlačidla **Vypnúť** a potom pomocou klávesu **↑** alebo **↓** vyberte možnosť **Reštartovať**. Stlačením klávesu **Enter** reštartujte počítač.
- ❑ Ak tento postup nebude fungovať, stlačte a podržte vypínač napájania, kým sa počítač nevypne.

!

Ak počítač vypnete pomocou vypínača napájania, môžete prísť o neuložené údaje.

## Klávesnica

### Čo robiť, ak je konfigurácia klávesnice nesprávna?

Jazykové rozloženie klávesnice vášho počítača je vyznačené na baliacej škatuli. Ak po dokončení nastavenia systému Windows zvolíte inú regionálnu klávesnicu, konfigurácia klávesov nebude súhlasiť.

Na zmenu konfigurácie klávesnice postupujte podľa nasledujúcich pokynov:

- 1 Kliknite na tlačidlo **Štart** a položku **Ovládací panel**.
- 2 Kliknite na položky **Hodiny, jazyk a oblasť** a **Miestne a jazykové nastavenie**.
- 3 Nastavenia zmeňte podľa potreby.

### Čo robiť, ak nemožno na klávesnici zadať určité znaky?

Ak nemôžete zadať znaky **U, I, O, P, J, K, L, M** atď., je možné, že je aktívny kláves **Num Lk**. Skontrolujte, či je zhasnutý indikátor Num lock. Ak indikátor Num lock svieti, pred zadaním týchto znakov stlačte kláves **Num Lk**.

## Diskety

### Prečo sa na paneli úloh nezobrazuje ikona Bezpečné odstránenie hardvéru, keď je jednotka pripojená?

Váš počítač disketovú jednotku nerozpoznal. Najprv skontrolujte, či je kábel USB správne zapojený do zásuvky USB. Ak bolo potrebné pripojenie opraviť, chvíľu počkajte, kým počítač jednotku rozpozna. Ak sa ikona stále nezobrazí, postupujte podľa nasledujúcich pokynov:

- 1 Zatvorte všetky programy, ktoré na disketovú mechaniku pristupujú.
- 2 Počkajte, kým nezhasne indikátor na disketovej jednotke.
- 3 Stlačte tlačidlo na vysunutie diskety, disketu vyberte a disketovú mechaniku USB odpojte od vášho počítača.
- 4 Disketovú mechaniku opäť pripojte zasunutím kábla USB do zásuvky USB.
- 5 Počítač reštartujte kliknutím na tlačidlo **Štart**, šípku vedľa tlačidla **Zamknúť** a tlačidlo **Reštartovať**.

### Čo robiť, ak nemožno zapisovať dáta na disketu?

- Skontrolujte, či je disketa správne vložená do disketovej mechaniky.
- Ak je disketa správne vložená a stále na ňu nemôžete zapisovať dáta, môže byť plná alebo chránená proti zápisu. Môžete buď použiť disketu, ktorá nie je chránená proti zápisu, alebo vypnúť funkciu ochrany proti zápisu.

## Audio/video

### Čo robiť, ak nemožno používať digitálnu kameru?

Ak sa zobrazí hlásenie, že zariadenie i.LINK je odpojené alebo vypnuté, kábel i.LINK nemusí byť správne zapojený do zásuvky na počítači alebo kamere. Kábel odpojte a opäť ho pripojte. Ďalšie informácie nájdete v časti **Pripojenie zariadenia i.LINK (str. 90)**.

### Ako možno vypnúť zvuk pri štarte systému Windows?

Na vypnutie zvuku pri štarte Windows postupujte podľa nasledujúcich pokynov:

- 1 Kliknite na tlačidlo **Štart** a položku **Ovládací panel**.
- 2 Kliknite na položku **Hardvér a zvuk**.
- 3 Kliknite na možnosť **Správa zvukových zariadení** v časti **Zvuk**.
- 4 Na karte **Zvuky** zrušte začiarknutie políčka **Prehrať zvuk pri spustení systému Windows**.
- 5 Kliknite na tlačidlo **OK**.

### Ako zmeniť výstupné zvukové zariadenie?

Ak nepočujete zvuk zo zariadenia pripojeného k zásuvke (zásuvka USB, zásuvka výstupu HDMI, zásuvka optického výstupu alebo konektor slúchadiel), musíte zmeniť výstupné zvukové zariadenie.

- 1 Zatvorte všetky otvorené programy.
- 2 Kliknite na tlačidlo **Štart** a položku **Ovládací panel**.
- 3 Kliknite na položku **Hardvér a zvuk**.
- 4 Kliknite na možnosť **Správa zvukových zariadení** v časti **Zvuk**.
- 5 Na karte **Prehrávanie** vyberte požadované výstupné zvukové zariadenie a kliknite na tlačidlo **Predvoliť**.



## Čo robiť, ak nepočuť zvuk z výstupného zvukového zariadenia pripojeného k zásuvke výstupu HDMI, zásuvke optického výstupu alebo ku konektoru slúchadiel?

Ak chcete počuť zvuk zo zariadenia pripojeného k zásuvke, napríklad k zásuvke výstupu HDMI, zásuvke optického výstupu alebo ku konektoru slúchadiel, musíte zmeniť výstupné zvukové zariadenie. Podrobný postup nájdete v časti **Ako zmeniť výstupné zvukové zariadenie?** (str. 168).

## Prečo sa prerušenia zvuku a straty snímok objavujú počas prehrávania videí s vysokým rozlíšením, napríklad videí nahrávaných pomocou digitálnej kamery AVCHD?

Prehrávanie videí s vysokou kvalitou vyžaduje výkonné hardvérové prostriedky počítača, napríklad procesor, grafický procesor alebo výkon systémovej pamäte. V závislosti od konfigurácie počítača môžu byť počas prehrávania videa niektoré operácie alebo funkcie nedostupné a môžu sa objaviť prerušenia zvuku, straty snímok a chyby prehrávania.

## Memory Stick

### Čo robiť, ak v iných zariadeniach nemožno používať médiá Memory Stick naformátované v počítači VAIO?

Je možné, že médium Memory Stick budete musieť opätovne naformátovať.

Formátovaním vymažete z média Memory Stick všetky údaje vrátane hudby, ktorá v ňom predtým bola uložená. Skôr ako opätovne naformátujete médium Memory Stick, vykonajte zálohu dôležitých údajov a skontrolujte, či médium Memory Stick neobsahuje súbory, ktoré si chcete ponechať.

- 1 Údaje alebo snímky z média Memory Stick skopírujte do vstavaného úložného zariadenia.
- 2 Médium Memory Stick naformátujte podľa pokynov v časti **Formátovanie média Memory Stick (str. 47)**.

### Možno pomocou média Memory Stick kopírovať snímky z digitálneho fotoaparátu?

Áno. Môžete si aj pozerať videoklipy, ktoré ste nahrali pomocou digitálneho fotoaparátu kompatibilného s médiami Memory Stick.

### Prečo nemožno zapisovať údaje na médium Memory Stick?

Niektoré verzie médií Memory Stick sú vybavené ochranou proti zápisu na ochranu údajov pred náhodným vymazaním alebo prepísaním. Skontrolujte, či je spínač ochrany proti zápisu vypnutý.

## Periférne zariadenia

### Čo robiť, ak nemožno pripojiť zariadenie USB?

- ❑ Skontrolujte, či je zariadenie USB zapnuté a používa vlastný zdroj napájania (ak sa to naň vzťahuje). Napríklad ak používate digitálny fotoaparát, skontrolujte, či je batéria nabitá. Ak používate tlačiareň, skontrolujte, či je napájací kábel správne zapojený do sieťovej zásuvky.
- ❑ Skúste použiť inú zásuvku USB na vašom počítači. Mohol sa nainštalovať ovládač pre konkrétnu zásuvku, ktorú ste použili pri prvom pripojení zariadenia.
- ❑ Ďalšie informácie nájdete v príručke, ktorá bola dodaná s vaším zariadením USB. Pred pripojením zariadenia možno budete musieť nainštalovať softvér.
- ❑ K zásuvke skúste pripojiť jednoduché zariadenie s nízkou spotrebou ako napr. myš, aby ste vyskúšali, či vôbec funguje.
- ❑ Rozbočovače USB môžu spôsobiť, že zariadenie nebude fungovať z dôvodu chyby distribúcie napájania. Odporúčame zariadenie priamo pripojiť k vášmu počítaču bez rozbočovača.

## Obchodné značky

Sony, VAIO, logo VAIO, VAIO Control Center, VAIO Power Management, VAIO Power Management Viewer, VAIO Update a „BRAVIA“ sú obchodnými značkami alebo registrovanými obchodnými značkami spoločnosti Sony Corporation.



a „Memory Stick“, „Memory Stick Duo“, „MagicGate“, „OpenMG“, „MagicGate Memory Stick“, „Memory Stick PRO“, „Memory Stick PRO-HG“, „Memory Stick Micro“, „M2“ a logo Memory Stick sú obchodnými značkami alebo registrovanými obchodnými značkami spoločnosti Sony Corporation.

Walkman je registrovanou obchodnou značkou spoločnosti Sony Corporation.

Blu-ray Disc™ a logo Blu-ray Disc sú obchodnými značkami asociácie Blu-ray Disc Association.

Intel, Pentium, Intel SpeedStep a Atom sú obchodnými značkami alebo registrovanými obchodnými značkami spoločnosti Intel Corporation.

Microsoft Windows Vista, logo Windows a BitLocker sú obchodnými značkami alebo registrovanými obchodnými značkami spoločnosti Microsoft Corporation v USA a ďalších krajinách.

i.LINK je obchodnou značkou spoločnosti Sony používanou iba na označenie toho, že výrobok obsahuje rozhranie IEEE 1394.

Roxio Easy Media Creator je obchodnou značkou spoločnosti Sonic Solutions.

WinDVD for VAIO a WinDVD BD for VAIO sú obchodnými značkami spoločnosti InterVideo, Inc.

ArcSoft a logo ArcSoft sú registrovanými obchodnými značkami spoločnosti ArcSoft, Inc. ArcSoft WebCam Companion je obchodnou značkou spoločnosti ArcSoft, Inc.

ATI a ATI Catalyst sú obchodnými značkami spoločnosti Advanced Micro Devices, Inc.

Slovné označenie a logá pripojenia Bluetooth sú registrovanými obchodnými značkami a vlastníctvom spoločnosti Bluetooth SIG, Inc. Spoločnosť Sony Corporation používa tieto označenia na základe licencie. Ostatné obchodné značky a obchodné názvy sú majetkom príslušných vlastníkov.

Slovné označenie a logá ExpressCard sú vlastníctvom spoločnosti PCMCIA a spoločnosť Sony Corporation používa tieto označenia na základe licencie. Ostatné obchodné značky a obchodné názvy sú majetkom príslušných vlastníkov.

Logo SD je obchodná značka. 

Logo SDHC je obchodná značka. 

CompactFlash® je obchodnou značkou spoločnosti SanDisk Corporation.

MultiMediaCard™ je obchodnou značkou asociácie MultiMediaCard Association.

HDMI, logo HDMI a rozhranie High-Definition Multimedia Interface sú obchodnými značkami alebo registrovanými obchodnými značkami spoločnosti HDMI Licensing LLC.

„PlaceEngine“ je registrovanou obchodnou značkou spoločnosti Koozyt, Inc.

Technológiu „PlaceEngine“ vyvinula spoločnosť Sony Computer Science Laboratories, Inc. a licencuje ju spoločnosť Koozyt, Inc.

•••, „XMB“ a „cross media bar“ sú obchodnými značkami spoločností Sony Corporation a Sony Computer Entertainment Inc.

„AVCHD“ je obchodnou značkou spoločností Panasonic Corporation a Sony Corporation.

Všetky ostatné názvy systémov, výrobkov a služieb sú obchodnými značkami príslušných vlastníkov. V príručke sa neuvádzajú označenia ™ a ®.

Technické údaje podliehajú zmenám bez upozornenia. Všetky ostatné obchodné značky sú obchodnými značkami príslušných vlastníkov.

S vaším modelom sa nemusia dodávať všetky softvérové aplikácie uvedené vyššie.

V technických údajoch online nájdete, aký softvér je k dispozícii pre váš model.

# Oznámenie

© 2009 Sony Corporation. Všetky práva vyhradené.

Táto príručka a v nej popísané programové vybavenie sa nesmie, či už vcelku, alebo po častiach, kopírovať, prekladať ani prevádzať do akejkoľvek strojom čitateľnej podoby bez predchádzajúceho písomného súhlasu.

Vo vzťahu k tejto príručke, programovému vybaveniu ani iným takýmto informáciám neposkytuje spoločnosť Sony Corporation žiadne záruky a výslovne odmieta akékoľvek implicitné záruky obchodovateľnosti alebo vhodnosti na konkrétny účel. V žiadnom prípade spoločnosť Sony Corporation nezodpovedá za akékoľvek náhodné, následné ani špeciálne škody, či už založené na porušení práva, zmluve, alebo iných skutočnostiach, vyvstávajúce z alebo v súvislosti s touto príručkou, programovým vybavením alebo inými tu obsiahnutými informáciami alebo ich použitím.

V príručke sa neuvádzajú označenia ™ a ®.

Spoločnosť Sony Corporation si vyhradzuje právo kedykoľvek vykonať akékoľvek zmeny tejto príručky alebo informácií v nej obsiahnutých bez upozornenia. Na programové vybavenie uvedené v tejto príručke sa vzťahujú podmienky samostatnej licenčnej zmluvy koncového používateľa.

Spoločnosť Sony Corporation nezodpovedá a neodškodní vás za žiadnu stratu záznamov uložených v počítači, na externom záznamovom médiu či v záznamových zariadeniach, za žiadne súvisiace straty (vrátane prípadov, keď sa záznamy nevytvoria napríklad z dôvodu zlyhania počítača) ani za situácie, keď sa obsah záznamu vymaže alebo poškodí v dôsledku zlyhania alebo opravy počítača. Spoločnosť Sony Corporation za žiadnych okolností neobnoví obsah zaznamenaný v počítači, na externom záznamovom médiu či v záznamových zariadeniach ani nevytvorí kópiu tohto obsahu.

