

SONY

Kullanım Kılavuzu

Kişisel Bilgisayar
VGN-CS serisi

VAIO

İçindekiler

Kullanımdan Önce	6
Bildirim	7
Belgeler	8
Ergonomik Faktörler.....	11
Başlarken	13
Kumandaların ve Bağlantı Noktalarının Yerini Belirleme.....	14
Gösterge Işıkları Hakkında	20
Güç Kaynağı Bağlama	21
Pil Takımını Kullanma.....	22
Bilgisayarınızı Güvenli Kapatma	30
VAIO Bilgisayarınızı Kullanma.....	31
Klavyeyi Kullanma	32
Touch Pad'i Kullanma.....	34
Özel İşlev Düğmesini Kullanma	35
Dokunma Sensörü Düğmelerini Kullanma	36
Dahili MOTION EYE Kamerası Kullanma.....	40
Optik Disk Sürücüsünü Kullanma.....	43
ExpressCard Modülünü Kullanma.....	53
Memory Stick Ortamını Kullanma.....	56
SD Bellek Kartını Kullanma.....	61
İnternet'i Kullanma	64

Ağı (LAN) Kullanma	66
Kablosuz Yerel Ağ'ı (WLAN) Kullanma.....	67
Bluetooth İşlevini Kullanma	74
Çevresel Aygıtları Kullanma	80
Harici Hoparlör Bağlama.....	81
Harici Ekran Bağlama	82
Ekran Modları Seçme	85
Birden Çok Monitör İşlevini Kullanma	86
Harici Mikrofon Bağlama	88
Evrensel Seri Veri Yolu (USB) Aygıtı Bağlama	89
Yazıcı Bağlama.....	92
i.LINK Aygıtı Bağlama	93
VAIO Bilgisayarınızı Özelleştirme	95
Parolayı Ayarlama	96
Parmak İzi Kimlik Doğrulamayı Kullanma	103
VAIO Control Center ile Bilgisayarınızı Ayarlama	111
Güç Tasarrufu Modlarını Kullanma.....	112
VAIO Power Management ile Güç Yönetimi Yapma.....	117
Modeminizi Yapılandırma	119
VAIO Bilgisayarınızı Yükseltme.....	121
Bellek Ekleme ve Çıkarma.....	122

Önlemler	128
LCD Ekranı Kullanma	129
Güç Kaynağını Kullanma	130
Bilgisayarınızı Kullanma	131
Dahili MOTION EYE Kamerası Kullanma	133
Disketleri Kullanma	134
Diskleri Kullanma	135
Pil Takımını Kullanma	136
Hoparlörleri Kullanma	137
Memory Stick Ortamını Kullanma	138
Sabit Diski Kullanma	139
Bilgisayarınızı Güncelleştirme	140
Sorun Giderme	141
Bilgisayar	143
Sistem Güvenliği	149
Pil	150
Dahili MOTION EYE Kamera	152
İnternet	154
Ağ İletişimi	156
Bluetooth Teknolojisi	160
Optik Diskler	164
Ekran	169
Yazdırma	173
Mikrofon	174

Fare	175
Hoparlörler	176
Touch Pad	178
Klavye	179
Disketler	180
Ses/Video	181
Memory Stick	183
Çevresel Aygıtlar	184
Destek Seçenekleri	185
Sony Destek Bilgisi.....	186
e-Support	187
Ticari Markalar	189

Kullanımdan Önce

Bu Sony VAIO® bilgisayarını satın aldığınız için sizi tebrik ediyoruz. Ekran Kullanım Kılavuzu'na hoş geldiniz. Sony, en yeni kişisel bilgisayar deneyimini sağlamak için en son teknolojiye sahip ses, video, bilgisayar ve iletişim sistemlerini bir araya getirdi.



Bu kılavuzda gösterilen harici görüntüler, bilgisayarınızdakilerden biraz farklı görünebilir.

Bu Kullanım Kılavuzu da dahil olmak üzere, ürünle verilen kılavuzlardaki bilgiler, Microsoft® Windows Vista® 32-bit işletim sistemine sahip VAIO bilgisayar kullanıcıları için tasarlanmıştır. Bilgisayarınız önceden 64-bit işletim sistemi yüklenmiş olarak geldiğinde bilgilerde farklılıklar görebilirsiniz.

Bildirim

© 2009 Sony Corporation. Tüm hakları saklıdır.

Bu kılavuz ve burada adı geçen yazılım, tamamen veya kısmen yeniden üretilemez, çevrilemez veya önceden yazılı bir onay olmadan makine tarafından okunabilir biçime dönüştürülemez.

Sony Corporation, bu kılavuz, yazılım ve burada bulunan bilgiler hususunda hiçbir garanti vermez ve bundan dolayı bu kılavuza, yazılıma veya diğer bilgilere ilişkin herhangi bir örtük garanti, ticarete elverişli nitelik garantisi veya herhangi bir amaca uygunluk garantisi verilmediğini açıkça beyan eder. Sony Corporation, hiçbir koşulda, bu kılavuzdan, yazılımdan veya buradaki başka bilgilerden kaynaklanan veya bunlarla ilgili olan hiçbir tesadüfi, dolaylı veya özel zarar için sorumluluk kabul etmez.

Kılavuzda, ™ veya ® markaları belirtilmemiştir.

Sony Corporation, bu kılavuz veya içindeki bilgiler üzerinde haber vermeden, istediği zaman, istediği değişikliği yapma hakkını elinde bulundurur. Burada bahsedilen yazılım, ayrı bir kullanıcı lisans sözleşmesinin koşullarına bağlıdır.

Sony Corporation, bilgisayarınızın arızalanması nedeniyle kayıt yapılamadığında veya bilgisayarınızın arızalanması ya da bilgisayarınızın onarılması sonucunda kayıtların içerikleri kaybolduğunda veya zarar gördüğünde, bilgisayarınızda, harici kayıt ortamında veya kayıt aygıtlarında yapılan kayıtların kaybını ya da ilgili kayıpları telafi etmez ve bunu yapmakla da yükümlü değildir. Sony Corporation, herhangi bir koşulda bilgisayarınıza, harici kayıt ortamınıza veya kayıt aygıtlarınıza kaydedilen içerikleri geri yüklemeyi, kurtarmayı veya kopyalamayı.

Belgeler

Belgeleriniz, basılı bilgiler ve VAIO bilgisayarınız üzerinde okuyabileceğiniz kullanım kılavuzlarını içerir.

Basılı Belgeler

- ❑ **Hızlı Başlangıç Kılavuzu** — VAIO bilgisayarınızı paketten çıkarıp başlatıncaya kadar olan süreci açıklar.
- ❑ **Sorun Giderme ve Kurtarma Kılavuzu** — Normal çalışma sırasında karşılaştıklarınız dışındaki sorunların çözümlerini içerir.
- ❑ **Yönetmelikler, Garanti, Son Kullanıcı Lisans Sözleşmesi ve Hizmet Desteği** — Sony garanti koşulları, güvenlik yönetmelikleri, modem yönetmelikleri, kablosuz LAN yönetmelikleri, kablosuz WAN yönetmelikleri, Bluetooth® yönetmelikleri, son kullanıcı yazılım lisans sözleşmesi ve Sony destek hizmetleri bilgilerini içerir.

Basılı Olmayan Belgeler

- ❑ **Kullanım Kılavuzu** (bu kılavuz) — Bilgisayarınızın özelliklerini açıklar. Ayrıca yaygın sorunları çözmeye yönelik bilgiler de içerir. **Kullanım Kılavuzu**, kolayca göz atılabilecek ve çıktısı alınabilecek şekilde PDF biçiminde verilmiştir.

Bu ekran kılavuzunu görüntülemek için:

- 1 Masaüstündeki **Me&My VAIO** simgesini çift tıklayın.
- 2 **Menu, Me&My VAIO, I Need Help** ve **VAIO User Guide** öğelerini tıklayın.
- 3 Dilinize yönelik klasörü açın.
- 4 Okumak istediğiniz kılavuzu seçin.



Bilgisayar > VAIO (C:) (C sürücünüz) > Documentation > Documentation yolunu izleyerek ve dilinize yönelik klasörü açarak kullanım kılavuzlarına manuel olarak erişebilirsiniz.

Bu kılavuzda açıklanan web sitelerine <http://> ile başlayan ilgili URL'lerini tıklayarak gidebilmek için, bilgisayarınızın İnternet'e bağlı olması gerekir.

- ❑ **Teknik Özellikler** — Çevrimiçi teknik özellikler bölümü, VAIO bilgisayarınızın donanım ve yazılım yapılandırmalarını tanımlar.

Çevrimiçi teknik özellikler bölümünü görüntülemek için:

- 1 İnternet'e bağlanın.
- 2 <http://www.vaio-link.com> adresindeki Sony çevrimiçi destek web sitesine gidin.



Ürünle birlikte verilen aksesuarlara ait belgeleri içeren ayrı bir diskiniz olabilir.

Windows Yardım ve Destek

Windows Yardım ve Destek, bilgisayarınızı kullanmayı öğrenmenize yardımcı olacak pratik tavsiyelerin, öğreticilerin ve tanıtımların bulunduğu kapsamlı bir kaynaktır.

İnternet'tekiler de dahil olmak üzere tüm Windows Yardım kaynaklarını görüntülemek için arama özelliğini, dizini veya içindekileri kullanın.

Windows Yardım ve Destek'e erişmek için, **Başlat**'ı  ve ardından **Yardım ve Destek**'i tıklayın. Ayrıca, Microsoft Windows tuşunu basılı tutarak ve **F1** tuşuna basarak da **Windows Yardım ve Destek**'e erişebilirsiniz.

Diğer Kaynaklar

- ❑ Özellikler ve sorun giderme hakkında ayrıntılı bilgi için kullandığınız yazılımla birlikte gelen yardım dosyalarına başvurun.
- ❑ Sık kullandığınız VAIO yazılımı hakkında çevrimiçi öğreticiler bulmak için <http://www.club-vaio.com> adresine gidin.

Ergonomik Faktörler

Bilgisayarınızı birçok ortamda taşınabilir bir aygıt olarak kullanacaksınız. Mümkün olduğunca hem istasyon, hem de taşınabilir ortamlar için aşağıdaki ergonomik faktörleri göz önüne almaya çalışın:

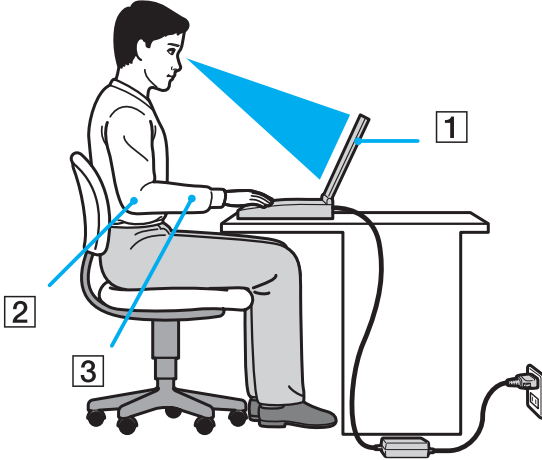

- ❑ **Bilgisayarınızın konumu** – Bilgisayarı tam olarak önünüze yerleştirin (1). Dirseklerinizi yatay konumda tutun (2), bileklerinizin ise klavyeyi, touch pad'i ve harici fareyi kullanırken serbest ve rahat bir konumda (3) olacak şekilde yerleştirin. Kollarınızın üst kısımları, iki yanınızdan serbest bir şekilde sarkmalıdır. Bilgisayarınızı kullanırken sık sık mola verin. Aşırı bilgisayar kullanımı, gözlerin, kasların veya tendonların yorulmasına yol açabilir.
- ❑ **Mobilya ve duruş** – Sırt desteği iyi olan bir sandalyede oturun. Ayaklarınız yere tam olarak basacak şekilde sandalyenin yüksekliğini ayarlayın. Bir ayak desteği, daha rahat olmanızı sağlayabilir. İleriye doğru gitmeden ve çok fazla geriye yaslanmadan rahat ve dik bir şekilde oturun.

- ❑ **Bilgisayar ekranın görüntüleme açısı** – En iyi konumu bulmak için ekranın eğilme özelliğini kullanın. Ekran eğimini uygun konuma getirmek için ekranı ayarlayarak göz ve kas yorgunluğunu azaltabilirsiniz. Ekranın parlaklık düzeyini de ayarlayın.
- ❑ **Aydınlatma** – Pencerelemler ve ışıkların ekranda parlamadığı ve yansıma oluşturmadığı bir konum seçin. Ekran üzerinde parlak noktalar oluşmaması için dolaylı aydınlatma kullanın. Düzgün bir aydınlatma, daha rahat etmenize ve çalışma veriminizin artmasına katkıda bulunur.
- ❑ **Harici ekranı konumlandırma** – Harici bir ekran kullanırken, ekranı, rahatça görebileceğiniz bir mesafe içerisine yerleştirin. Monitörün karşısına oturduğunuzda, görüntü ekranının göz hizasında veya biraz daha alçakta olduğundan emin olun.

Başlarken

Bu bölümde, VAIO bilgisayarınızı kullanmaya nasıl başlayacağınız anlatılmaktadır.

- ❑ **Kumandaların ve Bağlantı Noktalarının Yerini Belirleme (sayfa 14)**
- ❑ **Gösterge Işıkları Hakkında (sayfa 20)**
- ❑ **Güç Kaynağı Bağlama (sayfa 21)**
- ❑ **Pil Takımını Kullanma (sayfa 22)**
- ❑ **Bilgisayarınızı Güvenli Kapatma (sayfa 30)**

Kumandaların ve Bağlantı Noktalarının Yerini Belirleme

İleriki sayfalarda gösterilen kumandaları ve bağlantı noktalarını tanımak için bir dakikanızı ayırın.

Ön

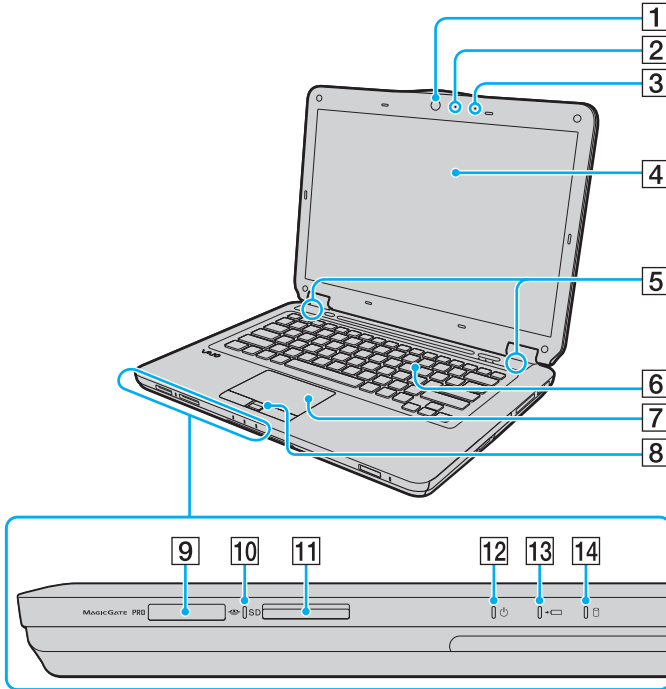

- 1 Dahili **MOTION EYE** kamera (sayfa 40)
- 2 Dahili **MOTION EYE** kamera göstergesi (sayfa 20)
- 3 Dahili mikrofon (tek kulaklıklılı)
- 4 LCD ekran (sayfa 129)
- 5 Dahili hoparlörler (stereo)
- 6 Klavye (sayfa 32)
- 7 Touch pad (sayfa 34)
- 8 Parmak izi sensörü*¹ (sayfa 103)
- 9 Memory Stick yuvası*² (sayfa 56)
- 10 Ortam Erişim göstergesi (sayfa 20)
- 11 **SD** bellek kartı yuvası (sayfa 61)
- 12 Güç göstergesi (sayfa 20)
- 13 Şarj göstergesi (sayfa 20)
- 14 Sabit disk sürücüsü/Optik disk sürücüsü göstergesi (sayfa 20)

*1 Yalnızca belirli modellerde.

*2 Bilgisayarınız standart boyutlu Memory Stick ve Duo boyutlu Memory Stick ortamını destekler.

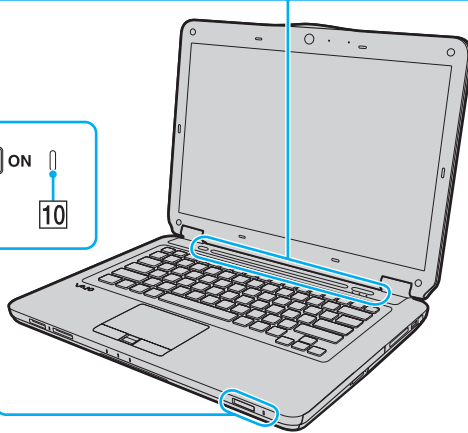
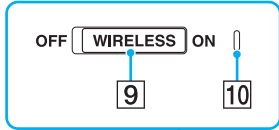
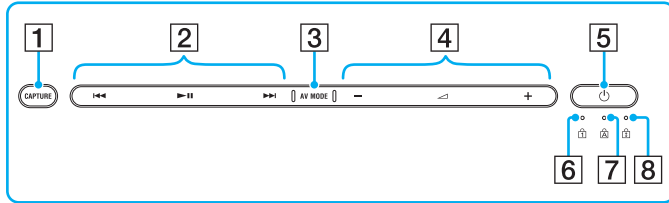

1 **CAPTURE** düğmesi* (sayfa 35)

2 Oynatma denetimi alanı*

⏮ : Hızlı geri sar

⏸ : Oynat/Duraklat

⏭ : Hızlı ileri sar

Yukarıdaki dokunma sensörü düğmelerinin kullanımıyla ilgili bilgi almak için, bkz. **Müzik ve Video Oynatımını Denetleme (sayfa 37)**.

3 **AV MODE** düğmesi* (sayfa 36)

4 Ses seviyesi denetimi alanı*

— / + : Ses seviyesi

🔇 : Sessize alma

Yukarıdaki dokunma sensörü düğmelerinin kullanımıyla ilgili bilgi almak için, bkz. **Müzik ve Video Oynatımını Denetleme (sayfa 37)**.

5 Güç düğmesi

6 Num lock göstergesi (sayfa 20)

7 Caps lock göstergesi (sayfa 20)

8 Scroll lock göstergesi (sayfa 20)

9 **WIRELESS** anahtarı (sayfa 67)

10 **WIRELESS** göstergesi (sayfa 20)

* Yalnızca belirli modellerde.

Geri

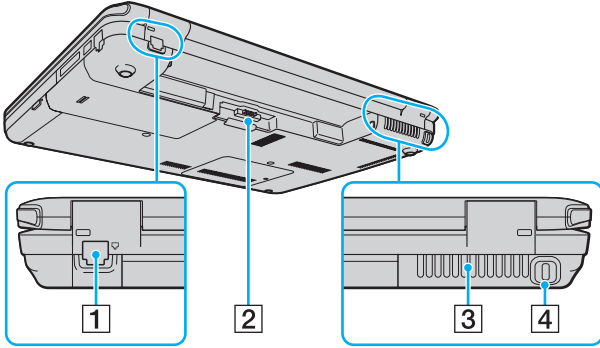

- 1 Modem bağlantı noktası ([sayfa 64](#))
- 2 Pil konektörü ([sayfa 22](#))
- 3 Fan
- 4 Güvenlik yuvası

Sağ

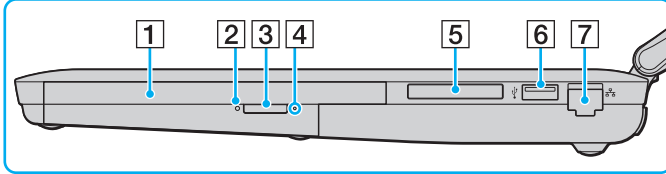
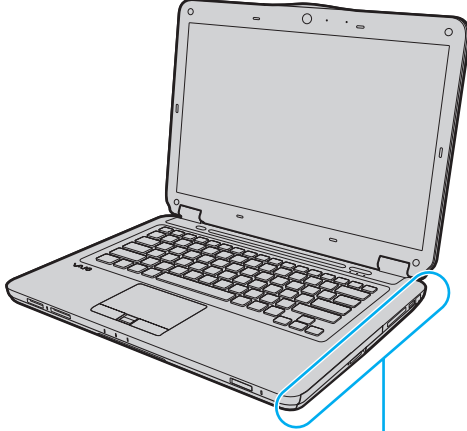

- 1 Optik disk sürücüsü (sayfa 43)
 - 2 Optik disk sürücüsü göstergesi (sayfa 20)
 - 3 Sürücü çıkarma düğmesi (sayfa 43)
 - 4 Manuel çıkarma düğmesi (sayfa 164)
 - 5 ExpressCard/34 yuvası (sayfa 53)
 - 6 Yüksek Hızlı USB (USB 2.0) bağlantı noktası* (sayfa 89)
 - 7 Ağ (Ethernet) bağlantı noktası (sayfa 66)
- * Yüksek/orta/düşük hızları destekler.

Sol

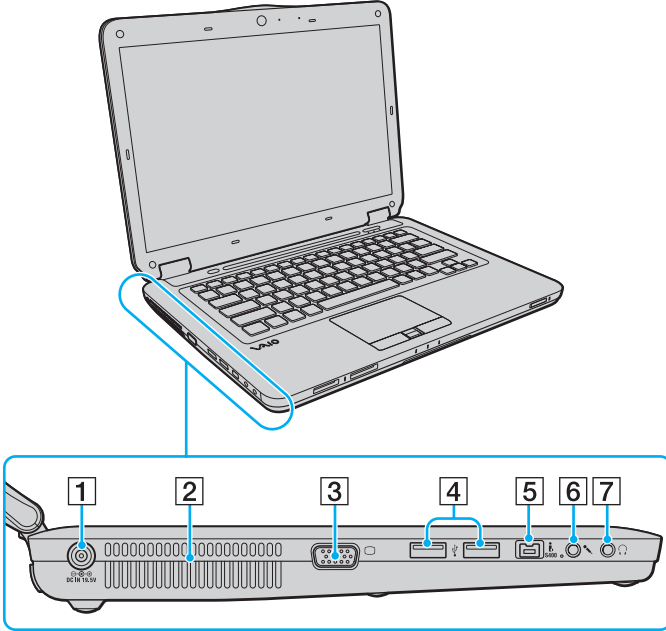

- 1 **DC IN** bağlantı noktası (sayfa 21)
 - 2 Fan
 - 3 Monitör bağlantı noktası (sayfa 82)
 - 4 Yüksek Hızlı USB (USB 2.0) bağlantı noktaları* (sayfa 89)
 - 5 i.LINK 4-pin (S400) bağlantı noktası (sayfa 93)
 - 6 Mikrofon çıkışı (sayfa 88)
 - 7 Kulaklık çıkışı (sayfa 81)
- * Yüksek/orta/düşük hızları destekler.



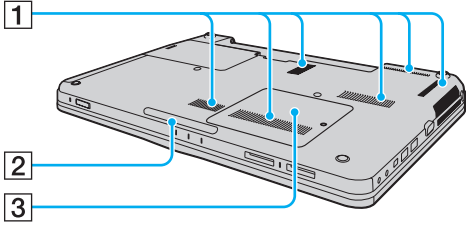



Alt



- 1 Fanlar
- 2 Aydınlatma lambası ([sayfa 111](#))
- 3 Bellek modülü bölmesi kapağı ([sayfa 122](#))

Gösterge Işıkları Hakkında

Bilgisayarınızda aşağıdaki gösterge ışıkları bulunur:

Gösterge	İşlevler
Güç 	Bilgisayar açıldığında yeşil renkte yanar, bilgisayar Uyku modundayken yavaşça turuncu renkte yanıp söner ve bilgisayar kapatıldığında veya Hazırda Bekleme moduna getirildiğinde söner.
Şarj 	Pil takımı şarj edilirken yanar. Daha fazla bilgi için, bkz. Pil Takımını Şarj Etme (sayfa 25) .
Sabit disk sürücüsü/ Optik disk sürücüsü 	Sürücü veri okurken veya yazarken yanar. Bu gösterge açık durumdayken bilgisayarı Uyku moduna getirmeyin veya kapatmayın.
Ortam Erişimi	Bellek kartından veri okunurken veya bellek kartına veri yazılırken yanar. (Bu gösterge açık durumdayken bilgisayarı Uyku moduna getirmeyin veya kapatmayın.) Göstergenin kapalı olması, bellek kartının kullanılmadığı anlamına gelir.
Dahili MOTION EYE kamera	Dahili MOTION EYE kamera kullanılırken yanar.
Optik disk sürücüsü	Sürücü veri okurken veya yazarken yanar. Göstergenin kapalı olması, optik disk ortamının kullanılmadığı anlamına gelir.
Num lock 	Sayısal tuş takımını etkinleştirmek için Num Lk tuşuna basın. Sayısal tuş takımının etkinliğini kaldırmak için bir defa daha basın. Göstergenin kapalı olması, sayısal tuş takımının etkin olmadığını gösterir.
Caps lock 	Büyük harfle yazmak için Caps Lock tuşuna basın. Gösterge açık durumdayken Shift tuşuna basarsanız, harfler küçük yazılır. Göstergeyi kapatmak için tuşa bir defa daha basın. Caps lock göstergesi kapalı durumdayken, normal yazıya geri dönülür.
Scroll lock 	Görüntüyü kaydırma şeklinizi değiştirmek için Fn+Scr Lk tuşlarına basın. Scroll lock göstergesi kapalı durumdayken, normal kaydırmaya geri dönülür. Scr Lk tuşu, kullandığınız programa bağlı olarak farklı işlevlere sahiptir ve tüm programlarla çalışmaz.
WIRELESS	VAIO Smart Network penceresinde bir veya daha fazla kablosuz seçeneği etkinleştirilmişse, WIRELESS anahtarı açıldığında yanar.

Güç Kaynağı Bağlama

Bilgisayarınıza güç sağlamak için bir AC adaptör veya şarj edilebilir bir pil takımı kullanabilirsiniz.

AC Adaptör Kullanma



Bilgisayarınız için yalnızca ürünle verilen AC adaptörü kullanın.

AC adaptörü kullanmak için

- 1 Güç kablosunun bir ucunu (1) AC adaptöre (3) takın.
- 2 Güç kablosunun diğer ucunu bir AC çıkışına (2) takın.
- 3 AC adaptöre (3) bağlı kabloyu, bilgisayar üzerindeki **DC IN** bağlantı noktasına (4) takın.

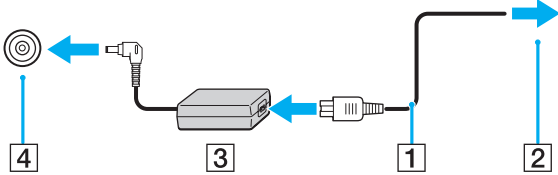

DC In fişinin şekli, AC adaptöre bağlı olarak değişir.



Bilgisayarınızın AC gücüyle bağlantısını tamamen kesmek için, AC adaptörü çıkarın.

AC çıkışının kolay erişilen bir yerde olduğundan emin olun.

Bilgisayarınızı uzun süre kullanmayacaksanız, Hazırda Bekleme moduna geçirin. Bkz. **Hazırda Bekleme Modunu Kullanma (sayfa 115)**.

Pil Takımını Kullanma

Bilgisayarınızla birlikte verilen pil takımı, teslim aldığınızda tamamen dolu değildir.

Pil Takımını Takma

Pil takımını takmak için

- 1 Bilgisayarı ve LCD ekran kapağını kapatın.
- 2 Pil **LOCK** anahtarını (1) içeri doğru kaydırın.

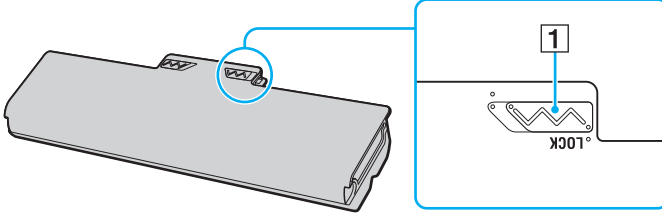

- 3 Pıl bölmesinin her iki tarafındaki çıkıntılar (2), pıl takımının her iki tarafından bulunan U şeklindeki kesiklere (3) oturana kadar pıl takımını pıl bölümüne doğru çapraz şekilde kaydırın.

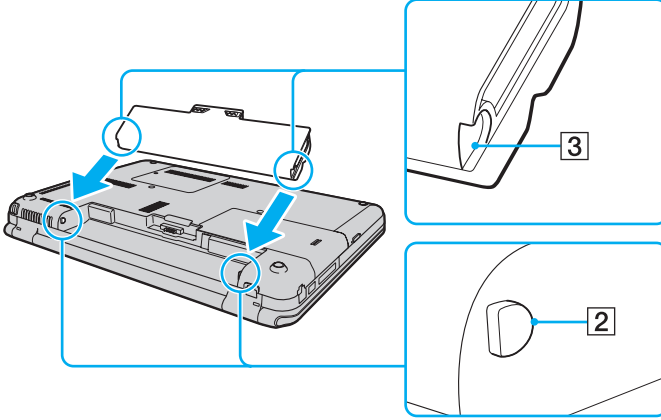

- 4 PİL TAKIMINI YERİNE OTURUNCAYA KADAR BÖLMENE DOĞRU İTİN.

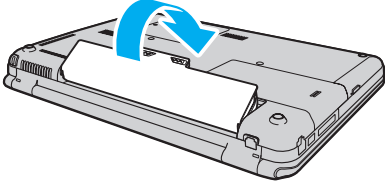

- 5 PİL TAKIMINI BİLGİSAYARA SABİTLEMELİK İÇİN PİLİN **LOCK** ANAHTARINI DIŞARI DOĞRU KAYDIRIN.



Doğrudan AC güce bağlıyken ve pil takımı takılıyken, bilgisayarınız gücünü AC çıkışından alır.



Bazı şarj edilebilir piller, Sony kalitesini ve güvenlik standartlarını karşılamaz. Güvenlik nedenleriyle, bu bilgisayar, yalnızca bu model için tasarlanmış gerçek Sony pil takımlarıyla çalışır. Yetkisiz pil takımı takılırsa, pil şarj edilmez ve bilgisayar çalışmaz.

Pil Takımını Şarj Etme

Bilgisayarınızla birlikte verilen pil takımı, teslim aldığınızda tamamen dolu değildir.

Pil takımını şarj etmek için

- 1 Pil takımını takın.
- 2 Bilgisayarı AC adaptörle bir güç kaynağına bağlayın.
Pil takımı şarj edilirken şarj göstergesi ışığı yanar. Pil takımının şarjı, pil şarjı işlevleriyle seçtiğiniz maksimum şarj seviyesine yaklaştığında şarj göstergesi söner. İstedığınız maksimum şarj seviyesini seçmek için bkz. **Battery Charge Functions'ı Kullanma (sayfa 27)**.

Şarj göstergesi durumu	Anlamı
Turuncu yanıyor	Pil şarj oluyor.
Yeşil güç göstergesiyle birlikte yanıp sönüyor	Pil bitmek üzere. (Normal mod)
Turuncu güç göstergesiyle birlikte yanıp sönüyor	Pil bitmek üzere. (Uyku modu)
Hızlı şekilde turuncu renkte yanıp sönüyor	Pil takımının arızalanması veya kilitlememesi nedeniyle bir pil hatası oluşmuş.

!
Pil takımını daima bu kılavuzda tanımlandığı şekilde şarj edin.



AC gücüne doğrudan bağlı olduğu sırada, pil takımını bilgisayarınızda tutun. Siz bilgisayarı kullanırken, pil takımı şarj olmaya devam eder.

Pil şarj düzeyi %10'un altına düşerse, pil takımının şarj olması için bilgisayarınızı AC adaptöre bağlamanız veya bilgisayarınızı kapatıp tamamen dolu bir pil takımı takmanız gerekir.

Bilgisayarınızda lityum iyon pil takımı bulunur ve istenilen anda yeniden şarj edilebilir. Kısmen boşalmış bir pil takımını şarj etmek, pil ömrünü etkilemez.

Bazı yazılım uygulamaları ve çevresel aygıtlar kullanılırken, pil ömrü kısalmış bile olsa, bilgisayarınız Hazırda Bekleme moduna giremeyebilir. Pil gücünü kullanırken veri kaybından kaçınmak için, verinizi sık sık kaydetmeli ve Uyku veya Hazırda Bekleme gibi bir güç yönetimi modunu manuel olarak etkinleştirmelisiniz.

Bilgisayar Uyku moduna girdiğinde pil tükenirse, kaydedilmemiş verilerinizi kaybedersiniz. Önceki çalışma durumuna dönmeniz imkansızdır. Veri kaybından kaçınmak için, verinizi sık sık kaydetmelisiniz.

Doğrudan AC güce bağlıyken ve pil takımı takılıyken, bilgisayarınız gücünü AC çıkışından alır.

Battery Charge Functions'ı Kullanma

Battery Charge Functions ile geçerli pil şarj etme yöntemini özelleştirebilirsiniz. Pil ömrünü uzatmak için pil bakımı işlevini etkinleştirin.

Pil bakımı işlevini etkinleştirmek için

- 1 **Başlat, Tüm Programlar** ve **VAIO Control Center**'ı tıklayın.
- 2 **Power Management** ve **Battery Charge Functions** öğesini tıklayın.
- 3 **Advanced**'i tıklayın.
- 4 **Enable Battery Care Function** onay kutusunu tıklayıp seçin.
- 5 İsteddiğiniz maksimum şarj seviyesini seçin.
- 6 **Tamam**'ı tıklayın.

Pil şarjı kapasitesini kontrol etmek için

Yukarıdaki **Pil bakımı işlevini etkinleştirmek için** konusunda yer alan 1 ve 3 arasındaki adımları izleyin ve ayrıntılı bilgileri kontrol edin. Pil şarjı kapasitesi düşükse, pil takımını yeni bir orijinal Sony pil takımıyla değiştirin.

Pil Ömrünü Koruyan Duvar Kağıdını Kullanma

Belirli bir duvar kağıdını masaüstü arkaplanınız olarak ayarlayıp pil ömrünüzü koruyabilirsiniz.

Pil ömrünü koruyan duvar kağıdını ayarlamak için

- 1 **Başlat, Tüm Programlar** ve **VAIO Control Center**'i tıklayın.
- 2 **Display** ve **Long Battery Life Wallpaper Setting** öğelerini tıklayın.
- 3 **Set Long Battery Life Wallpaper** seçeneğini tıklayın.
Doğrulama istemi belirlediğinde, **Tamam** öğesini tıklayın.

Pil Takımını Çıkarma

! Bilgisayarınız açıkken ve AC adaptöre bağlı değilken veya bilgisayar Uyku modundayken pil takımını çıkarırsanız, verilerinizi kaybedebilirsiniz.

Pil takımını çıkarmak için

- 1 Bilgisayarı ve LCD ekran kapağını kapatın.
- 2 Pil **LOCK** anahtarını (1) içeri doğru kaydırın.
- 3 Pil **RELEASE** mandalını (2) içeri doğru kaydırın ve tutun, parmak ucunuzu pil takımındaki tırnağın (3) altına koyun ve pil takımını ok yönünde döndürüp daha sonra kaydırarak bilgisayardan çıkarın.

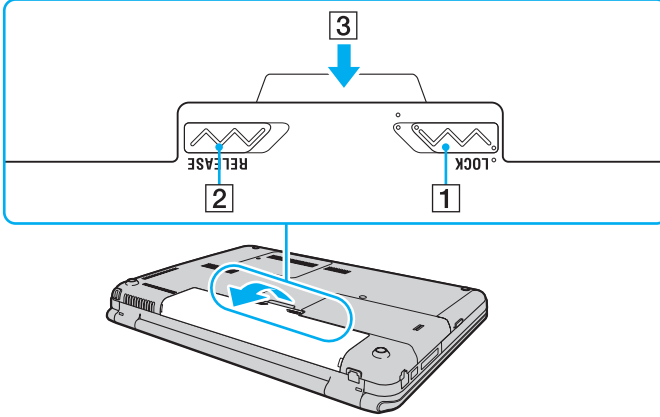

Bilgisayarınızı Güvenli Kapatma

Kaydedilmemiş verilerinizi kaybetmemek için, bilgisayarınızı düzgün bir şekilde, aşağıda belirtildiği gibi kapadığınızdan emin olun.

Bilgisayarınızı kapatmak için

- 1 Bilgisayara bağlı olan tüm çevresel aygıtları kapatın.
- 2 **Başlat**'ı, **Kilit** düğmesinin yanındaki oku  ve **Kapat**'ı tıklayın.
- 3 Belgelerinizi kaydetmeniz veya başka kullanıcıları düşünüp bilgisayarın otomatik olarak kapanmasını beklemeniz konusunda sizi uyararak tüm bilgi istemlerine yanıt verin.
Güç göstergesi ışığı söner.

VAIO Bilgisayarınızı Kullanma

Bu bölümde, VAIO bilgisayarınızdan en iyi şekilde nasıl yararlanabileceğiniz anlatılmaktadır.

- ❑ **Klavyeyi Kullanma (sayfa 32)**
- ❑ **Touch Pad'i Kullanma (sayfa 34)**
- ❑ **Özel İşlev Düğmesini Kullanma (sayfa 35)**
- ❑ **Dokunma Sensörü Düğmelerini Kullanma (sayfa 36)**
- ❑ **Dahili MOTION EYE Kamerayı Kullanma (sayfa 40)**
- ❑ **Optik Disk Sürücüsünü Kullanma (sayfa 43)**
- ❑ **ExpressCard Modülünü Kullanma (sayfa 53)**
- ❑ **Memory Stick Ortamını Kullanma (sayfa 56)**
- ❑ **SD Bellek Kartını Kullanma (sayfa 61)**
- ❑ **İnternet'i Kullanma (sayfa 64)**
- ❑ **Ağı (LAN) Kullanma (sayfa 66)**
- ❑ **Kablosuz Yerel Ağ'ı (WLAN) Kullanma (sayfa 67)**
- ❑ **Bluetooth İşlevini Kullanma (sayfa 74)**















Klavyeyi Kullanma

Klavyeniz bir masaüstü bilgisayarın klavyesine çok benzer, ama modele özgü görevleri yerine getirmek için ek tuşları vardır. Ayrıca, VAIO-Link web sitesi (<http://www.vaio-link.com>) klavyeyi kullanmanıza yardımcı olmak amacıyla sözlük bilgileri içermektedir.

Fn Tuşu ile Bileşimler ve İşlevler



Bazı klavye işlevleri yalnızca işletim sisteminin başlatılması tamamlandıktan sonra kullanılabilir.

Bileşimler/Özellik	İşlevler
Fn +  (F2): hoparlör anahtarı	Dahili hoparlör ve kulaklıkları açar ve kapatır.
Fn +  (F3/F4): hoparlör ses seviyesi	Ses seviyesini değiştirir. Ses seviyesini artırmak için, Fn+F4 tuşlarını basılı tutun veya Fn+F4 tuşlarına ve ardından  ya da  tuşuna basın. Ses seviyesini azaltmak için, Fn+F3 tuşlarını basılı tutun veya Fn+F3 tuşlarına ve ardından  ya da  tuşuna basın.
Fn +  (F5/F6): parlaklık denetimi	Bilgisayar ekranınızın LCD parlaklığını değiştirir. Parlaklığı artırmak için, Fn+F6 tuşlarına basmaya devam edin veya Fn+F6 tuşlarına ve ardından  ya da  tuşuna basın. Parlaklığı azaltmak için, Fn+F5 tuşlarına basmaya devam edin veya Fn+F5 tuşlarına ve ardından  ya da  tuşuna basın.
Fn +  /  (F7): görüntü çıkışı	Bilgisayar ekranı ve harici görüntü arasında geçiş yapar ve aynı anda ikisine de çıkış sağlar.
Fn +  /  (F9/F10): yakınlaştırma	Herhangi bir yazılımda görüntülenen görüntünün veya belgenin boyutunu değiştirir. Görünümün daha küçük ve uzak olması (uzaklaştırma) için Fn+F9 tuşlarına basın. Görünümün daha büyük ve yakın olması (yakınlaştırma) için Fn+F10 tuşlarına basın. Daha fazla bilgi için VAIO Control Center 'daki yardım dosyasına bakın.

Bileşimler/Özellik	İşlevler
Fn +  (F12): hazırda bekleme	En düşük seviyede güç tüketimi sağlar. Bu komutu yürüttüğünüzde, sistemin ve bağlı çevresel aygıtların durumu sabit disk sürücüsüne kaydedilir ve sistem gücü kapatılır. Sistemi normal haline geri getirmek için, güç düğmesini kullanarak gücü açın. Güç yönetimi hakkında ayrıntılı bilgi için, bkz. Güç Tasarrufu Modlarını Kullanma (sayfa 112) .

Touch Pad'i Kullanma

Touch pad'i kullanarak ekranda nesnelere işaret edebilir, nesnelere seçebilir, sürükleyebilir veya kaydırabilirsiniz.

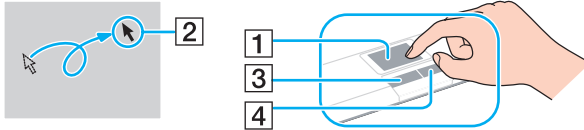

İşlem	Tanım
İşaret	İmleci (2) bir öğenin veya nesnenin üzerine götürmek için, parmağınızı touch pad (1) üzerinde kaydırın.
Tıklama	Sol düğmeye (3) bir kere basın.
Çift Tıklama	Sol düğmeye iki kere basın.
Sağ Tıklama	Sağ düğmeye (4) bir kere basın. Birçok uygulamada, bu işlem bir kısayol menüsü görüntüler.
Sürükleme	Sol düğmeyi basılı tutarak parmağınızı touch pad üzerinde kaydırın.
Kaydırma	Dikey olarak kaydırmak için, parmağınızı touch pad'in sağ kenarı boyunca kaydırın. Yatay olarak kaydırmak istiyorsanız, parmağınızı touch pad'in alt kısmı boyunca kaydırın (kaydırma işlevi sadece touch pad kaydırma özelliğini destekleyen uygulamalarda kullanılabilir).



Bilgisayarınıza fare bağlıken touch pad'i devre dışı bırakabilir/etkinleştirebilirsiniz. Touch pad ayarlarını değiştirmek için sırayla **Başlat**, **Tüm Programlar**, **VAIO Control Center**, **Keyboard and Mouse** ve **Pointing Device**'i tıklayın.



Touch pad'i devre dışı bırakmadan önce, bir fare bağlı olduğunuzdan emin olun. Fare bağlamadan önce touch pad'i devre dışı bırakırsanız, işaretçi işlemleri için yalnızca klavyeyi kullanabilirsiniz.

Özel İşlev Düğmesini Kullanma

Bilgisayarınızın özel işlevlerini kullanmanıza yardımcı olması için, bilgisayarınızda özel bir düğme bulunabilir.

Bilgisayarınızda özel düğmenin bulunup bulunmadığını öğrenmek için çevrimiçi teknik özelliklere bakın.

Özel işlev düğmesi	İşlevler
CAPTURE düğmesi 	WebCam Companion 2 'yi başlatır ve dahili MOTION EYE kamerayla hareketsiz görüntü ve filmleri yakalar. WebCam Companion 2 hakkında daha fazla bilgi almak için, yazılımla birlikte gelen yardım dosyasına bakın.

Dokunma Sensörü Düğmelerini Kullanma

Bilgisayarınızda dokunma sensörü düğmeleri bulunabilir. Düğmeye basarak veya oynatma denetimi alanında ya da ses seviyesi denetimi alanında parmak ucunuzu dokundurarak müzik ve video oynatımını denetleyebilir veya oynatma ses seviyesini ayarlayabilirsiniz.

Dokunma sensörü düğmelerinin altındaki dahili lambalar, düğmelerle gerçekleştirdiğiniz işlemlere göre yanar.

Bilgisayarınızda dokunma sensörü düğmelerinin bulunup bulunmadığını öğrenmek için çevrimiçi teknik özelliklere bakın.



Dokunma sensörü düğmeleriyle yapılan bazı işlemler, kullandığınız yazılıma bağlı olarak kullanılamayabilir.

AV MODE Düğmesini Kullanma

AV MODE düğmesiyle **VAIO Launcher** uygulamasını başlatabilirsiniz. **VAIO Launcher** içinde, diğer dokunma sensörü düğmeleriyle istediğiniz müzik ve video oynatma yazılımını seçip başlatabilirsiniz.

VAIO Launcher uygulamasını başlatmak için

Dokunma sensöründe **AV MODE** düğmesine basın.

Müzik ve video oynatma yazılımını seçip başlatmak için

İstediğiniz yazılımı seçmek için ►► veya ◀◀ düğmesine basın veya bu düğmeleri basılı tutun ve ardından ►|| düğmesine basın.





Ayrıca parmak ucunuzu oynatma denetimi alanına dokundurarak da istediğiniz yazılımı seçebilirsiniz.

VAIO Launcher'da varsayılan yazılım seçeneklerini değiştirebilirsiniz. Bunu yapmak için **AV MODE** düğmesini basılı tutarak kurulum penceresini görüntüleyin.

Müzik ve Video Oynatımını Denetleme

Müzik veya video oynatımı ve oynatım denetimi için **VAIO Launcher** ile başlattığınız yazılımı (örneğin, **Windows Media Center**) kullanabilir veya dokunma sensörü düğmeleriyle oynatma ses seviyesini ayarlayabilirsiniz.



Müzik ve video oynatımını denetlemek için

Amaç	Eylemler
Oynatma	▶ düğmesine basın.
Duraklatma	Oynatma sırasında ▶ düğmesine basın. Oynatmaya devam etmek için tekrar basın.
Durdurma	Oynatma sırasında ▶ düğmesini basılı tutun.
Hızlı ileri sarma	Oynatma sırasında ▶▶ düğmesini basılı tutun.
Sonraki parça veya bölümün başına atlama	Oynatma sırasında ▶▶ düğmesine basın. Oynatma sırasında parmak ucunuzu oynatma denetimi alanının sağ kısmına dokundurun. 
Hızlı geri sarma	Oynatma sırasında ◀◀ düğmesini basılı tutun.
Geçerli parça veya bölümün başına atlama	Oynatma sırasında ◀◀ düğmesine basın. Oynatma sırasında parmak ucunuzu oynatma denetimi alanının sol kısmına dokundurun. 



Müzik ve video oynatımını denetlemek için oynatma denetimi alanındaki herhangi bir yerden parmak ucunuzu dokundurmaya başlayabilirsiniz.

Oynatma ses seviyesini ayarlamak için

Amaç	Eylemler
Ses seviyesini artırma	+ düğmesine basın.
Ses seviyesini artırmaya devam etme	+ düğmesini basılı tutun. Parmak ucunuzu ses seviyesi denetimi alanının sağ kısmına dokundurun. 
Ses seviyesini azaltma	- düğmesine basın.
Ses seviyesini azaltmaya devam etme	- düğmesini basılı tutun. Parmak ucunuzu ses seviyesi denetimi alanının sol kısmına dokundurun. 
Sesi kapatma	⏸ düğmesine iki defa basın.
Sesi geri açma	Ses kapatıldığında ⏸ düğmesine iki defa basın. + veya - düğmesine basın veya parmak ucunuzu ses seviyesi denetimi alanının üzerine dokundurun.



Oynatma ses seviyesini ayarlamak için ses seviyesi denetimi alanındaki herhangi bir yerden parmak ucunuzu dokundurmaya başlayabilirsiniz.

Dahili MOTION EYE Kamerayı Kullanma

Bilgisayarınız, dahili **MOTION EYE** kamera ile donatılmıştır.

Dahili **MOTION EYE** kamera, anında mesajlaşma yazılımına ve video düzenleme yazılımına video işlevini ekler ve önceden kurulmuş görüntü yakalama yazılımı ile hareketsiz görüntüleri ve filmleri yakalamanızı sağlar.

Bilgisayar açıldığında dahili **MOTION EYE** kamera etkinleştirilir. Uygun yazılımla video konferansı yapılabilir.

Anında mesajlaşma veya video düzenleme yazılımınızı açmak veya kapatmak, dahili **MOTION EYE** kameranızı etkinleştirmez veya devre dışı bırakmaz.



Dahili **MOTION EYE** kamera birden fazla yazılım uygulamasıyla paylaşılamaz. Kamera başka bir yazılım uygulaması tarafından kullanılıyorsa, istediğiniz uygulamayla dahili **MOTION EYE** kamerayı kullanmaya başlamadan önce uygulamadan çıkın.



Hızlı hareket eden bir nesne görüntülerseniz, görüntüleyici penceresinde yatay çizgiler gibi bazı parazitler olabilir. Bu normaldir ve bir arıza olduğunu göstermez.

Dahili **MOTION EYE** kamerayı **Microsoft Windows Movie Maker** yazılımı ile çalıştıramazsınız.

Hareketsiz Görüntü Yakalama

Hareketsiz görüntü yakalamak için

- 1 Varsa, bilgisayarınızdaki **CAPTURE** düğmesine basın veya **WebCam Companion 2**'yi başlatmak için sırayla **Başlat, Tüm Programlar, ArcSoft WebCam Companion 2** ve **WebCam Companion 2** öğelerini tıklayın.
- 2 Ana pencerede **Capture** simgesini tıklayın.
- 3 Nesnenizi vizörde kare içine alın.
- 4 Bilgisayarınızda **CAPTURE** düğmesine basın veya gösterilen görüntünün aşağısındaki **Capture** düğmesini tıklayın. Vizördeki geçerli görüntü yakalanır ve geçerli görüntünün küçük resmi ana pencerenin sol bölümüne küçük resim olarak eklenir.



Karanlık bir yerde görüntü yakalarken adım 2'den sonra **WebCam Settings** simgesini tıklayın ve properties penceresinde low light veya low light compensation seçeneğini belirleyin.

WebCam Companion 2 daha fazla özellik sağlar. Daha fazla bilgi için yazılımla birlikte gelen yardım dosyasına bakın.

Film Çekme

Film çekmek için

- 1 Varsa, bilgisayarınızdaki **CAPTURE** düğmesine basın veya **WebCam Companion 2**'yi başlatmak için sırayla **Başlat, Tüm Programlar, ArcSoft WebCam Companion 2** ve **WebCam Companion 2** öğelerini tıklayın.
- 2 Ana pencerede **Record** simgesini tıklayın.
- 3 Nesnenizi vizörde kare içine alın.
- 4 Film kaydını başlatmak için bilgisayarınızda **CAPTURE** düğmesine basın veya gösterilen görüntünün aşağısındaki **Record Video** düğmesini tıklayın.
- 5 İşlem bitince, film kaydını durdurmak için **CAPTURE** düğmesine basın veya bir kez daha **Record Video** düğmesini tıklayın.
Çekilen filmin birinci sahnesi, ana pencerenin sol bölmesine küçük resim olarak eklenir.



Karanlık bir yerde film çekerken adım 2'den sonra **WebCam Settings** simgesini tıklayın ve properties penceresinde low light veya low light compensation seçeneğini belirleyin.

WebCam Companion 2 daha fazla özellik sağlar. Daha fazla bilgi için yazılımla birlikte gelen yardım dosyasına bakın.

Optik Disk Sürücüsünü Kullanma

Bilgisayarınızda bir optik disk sürücüsü bulunur.

Disk yerleştirmek için

- 1 Bilgisayarı açın.
- 2 Sürücüyü açmak için sürücü çıkarma düğmesine (1) basın. Sürücü tepsiyi dışarıya doğru açılır.
- 3 Sürücü tepsisinin ortasına etiketli tarafı yukarı gelecek şekilde diski yerleştirin ve yerine yerleşene kadar diski hafifçe bastırın.

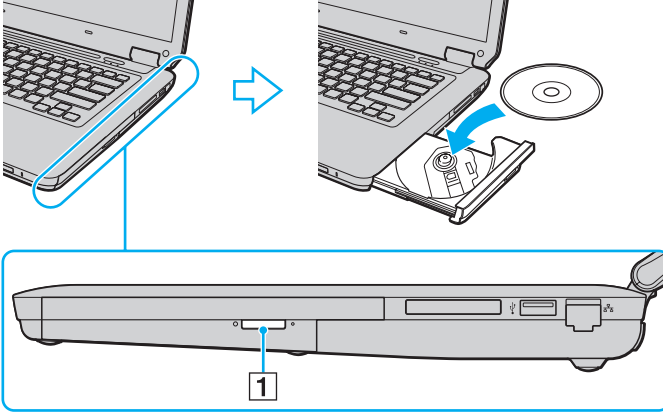

4 Sürücü tepsisini hafifçe iterek kapatın.

! Bilgisayarınız güç tasarruf modundayken (Uyku veya Hazırda Bekleme) optik diski çıkarmayın. Aksi takdirde bilgisayarınızda arıza oluşabilir.



Harici optik disk sürücüsü kullanıyorsanız, daha önce kurulmuş disk çalıştırma programını başlatmadan önce sürücüyü takın.

Optik Diskleri Okuma ve Yazma

Satin aldığınız modele baęlı olarak bilgisayarınız CD, DVD ve Blu-ray Disc™ ortamlarını oynatır ve bunlara kayıt yapar. Modelinize takılmış olan optik disk sürücüsünün türü için teknik özellikleri kontrol edin.

Optik disk sürücünüzün hangi tür ortamları desteklediğini görmek için aşağıdaki tabloyu kullanın.

OK: oynatılabilir ve kaydedilebilir
 O: oynatılabilir fakat kaydedilemez
 -: oynatılamaz veya kaydedilemez

	CD-ROM	Video CD	Müzik CD'si	CD Extra	CD-R/RW	DVD-ROM	DVD-Video	BD-ROM	DVD-R/RW	DVD+R/RW	DVD+R DL	DVD-R DL	DVD-RAM	BD-R ^{*8} /RE ^{*9}
DVD±RW/±R DL/RAM	O	O	O	O	OK	O	O	-	OK ^{*1 *2}	OK	OK ^{*5}	OK ^{*6}	OK ^{*3 *4}	-
Blu-ray Disc Combo	O	O	O	O	OK ^{*12}	O	O	O	OK ^{*1 *2}	OK	OK ^{*5}	OK ^{*6}	OK ^{*3 *4}	O
Blu-ray Disc	O	O	O	O	OK ^{*12}	O	O	O	OK ^{*1 *2}	OK	OK ^{*5}	OK ^{*6}	OK ^{*3 *4}	OK ^{*7 *10 *11}

*1 2.0/2.1 Genel Versiyonu DVD-R ile uyumlu DVD-R disklerine veri yazmayı destekler.

*2 1.1/1.2 Versiyonu DVD-RW ile uyumlu DVD-RW disklerine veri yazmayı destekler.

*3 Bilgisayarınızdaki DVD±RW/RAM disk sürücüsü DVD-RAM kartuşunu desteklemez. Kartuşu olmayan diskleri veya çıkarılabilir kartuşu olan diskleri kullanın.

*4 1.0 Versiyon DVD-RAM ile uyumlu tek taraflı DVD-RAM disklerine (2,6 GB) veri yazmayı desteklemez.
 2.2 Versiyonu DVD-RAM/12X-SPEED DVD-RAM Revision 5.0 diski desteklenmez.

*5 DVD+R DL (Çift Katman) disklerine veri yazmak, sadece DVD+R DL (Çift Katman) kaydetmeyi destekleyen disklerle mümkündür.

*6 DVD-R DL (İkili Katman) disklerine veri yazmak, sadece DVD-R DL (İkili Katman) kaydetmeyi destekleyen disklerle mümkündür.

*7 1.1 Versiyonu BD-R disklerine (25 GB kapasiteli tek katman diskler, 50 GB kapasiteli ikili katman diskler) ve 2.1 Versiyonu BD-RE disklerine (25 GB kapasiteli tek katman diskler, 50 GB kapasiteli ikili katman diskler) veri yazmayı destekler.

*8 1.1 Versiyonu biçiminde, BD-R'nin açılımı Blu-ray Disc-Recordable'dır.

*9 2.1 Versiyonu biçiminde, BD-RE'nin açılımı Blu-ray Disc-Rewritable'dır.

*10 Bilgisayarınızdaki Blu-ray Disc sürücüsü, Versiyon 1.0 biçimindeki BD-RE Disk ortamlarını ve kartuşlu Blu-ray Disk ortamını desteklemez.

*11 BD-R LTH TÜRÜ ortam, Blu-ray Disc sürücüsünün belirli türlerini içeren modellerde desteklenmez.

*12 Belirli Blu-ray Disc sürücüsü türlerinin olduğu modellerde Ultra Speed CD-RW disklerine veri yazma desteklenmez.

! Bu ürün, Compact Disc Digital Audio standardı teknik özelliklerine (CD Standardı) uyan diskleri oynatmak için tasarlanmıştır. DualDisc, bir tarafında DVD'ye kaydedilmiş katmanın ve diğer tarafında dijital ses katmanının bulunduğu iki taraflı bir disk ürünüdür. CD Standardına uymadığı için, DualDisc'in ses tarafı (DVD olmayan tarafı) bu üründe çalışmayabilir.

VAIO bilgisayarınızla kullanmak üzere önceden kaydedilmiş veya boş disk satın alırken, bilgisayarınızın optik disk sürücülerine oynatma ve kayıt uyumluluğu olup olmadığını kontrol etmek için disk paketindeki uyarıları okuduğunuzdan emin olun. Sony, VAIO optik disk sürücülerinin, resmi "CD", "DVD" veya "Blu-ray Disc" standardıyla uyumlu olmayan disklerle uyumluluğunu garanti ETMEZ. UYUMLU OLMAYAN DİSK KULLANMAK VAIO BİLGİSAYARINIZA CİDDİ ZARARLAR VEREBİLİR VEYA YAZILIM ÇAKIŞMASI YARATABİLİR VE SİSTEMİN KARARSIZ KALMASINA NEDEN OLABİLİR.

Disk formatları ile ilgili bilgi almak için, önceden kaydedilmiş diskin yayımcısı veya kaydedilebilir diskin üreticisi ile temasa geçin.



8 cm disk yazma desteklenmez.

! Telif haklarıyla korunan Blu-ray Disc ortamını sürekli olarak oynatmak için, AACS anahtarını güncelleştirin. AACS anahtarını güncellemek için İnternet erişimi gerekir.

Diğer optik ortam aygıtlarında olduğu gibi, koşullar uyumluluğu sınırlayabilir veya Blu-ray Disc ortamını oynatmayı engelleyebilir. VAIO bilgisayarları, yüksek bit oranlarıyla AVC veya VC1 biçiminde kaydedilen paketlenmiş ortamda film oynatmayı desteklemeyebilir.

DVD ve BD-ROM Disk ortamlarındaki bazı içerikler için bölge ayarları gereklidir. Optik disk sürücüsündeki bölge ayarı diskteki bölge koduyla eşleşmezse, oynatma mümkün değildir.

Harici ekranınız Yüksek Bant Genişliği Dijital İçerik Koruma (HDCP) standardı ile uyumlu değilse, telif hakları korunan Blu-ray Disc ortamındaki içeriği oynatamaz veya görüntüleyemezsiniz.

Bazı içerikler, video çıkışı standart tanım ile kısıtlanabilir veya analog video çıkışı tamamen engelleyebilir. En iyi uyumluluk ve görüntüleme kalitesi için dijital HDCP-uyumlu ortamın sağlanması kesinlikle önerilir.

Optik disk sürücüsü disk oynatırken veya diske veri yazarken bellekte yerleşik yardımcı yazılım kullanmayın. Bu, bilgisayarınızın hasar görmesine neden olabilir.

Diske veri yazma ile ilgili notlar

- ❑ Sadece dairesel diskler kullanın. Optik disk sürücüsüne zarar verebileceğinden, başka şekillerde (yıldız, kalp, kart, vb.) disk kullanmayın.
- ❑ Optik disk sürücüsü bir diske veri yazarken bilgisayarınızı sarsmayın veya sallamayın.
- ❑ Optik disk sürücüsü bir diske veri yazarken AC adaptörü takmayın veya çıkarmayın.

Disk oynatma ile ilgili notlar

Disk oynatırken en yüksek performansı almak için aşağıdaki tavsiyelere uymalısınız.

- ❑ Bazı CD çalarlar ve bilgisayarların optik disk sürücülerini, CD-R veya CD-RW ortamı ile oluşturulmuş ses CD'lerini oynatmayabilir.
- ❑ Bazı DVD oynatıcılar ve bilgisayarların optik disk sürücülerini, DVD+R DL, DVD-R DL, DVD+R, DVD+RW, DVD-R, DVD-RW veya DVD-RAM ortamı ile oluşturulmuş DVD'leri oynatmayabilir.
- ❑ Bilgisayarınızda bazı Blu-ray Disc içeriklerini oynatamayabilirsiniz veya Blu-ray Disc oynatılırken bilgisayarınız kararsız hale gelebilir. Bu tür içerikleri normal şekilde oynatmak için, **VAIO Update** uygulamasını kullanarak en son **WinDVD BD** güncelleştirmelerini indirip yükleyin.
Güncelleştirmeleri bilgisayara indirmek ve yüklemek için, bilgisayar İnternet'e bağlı olmalıdır. Bilgisayarı İnternet'e nasıl bağlayacağınız hakkında bilgi edinmek için, bkz. **İnternet'i Kullanma (sayfa 64)**.

!

Blu-ray Disc oynatma işlevi, yalnızca seçili modellerde kullanılabilir. Optik disk sürücünüzün türünü öğrenmek için çevrimiçi teknik özellikler bölümüne bakın ve ardından desteklenen disk ortamlarını öğrenmek için **Optik Diskleri Okuma ve Yazma (sayfa 45)** bölümüne bakın.

- ❑ Sistem ortamına bağlı olarak, AVC HD oynatımı sırasında ses kesintileri ve/veya atlanan kareler olabilir.
- ❑ Disk oynatırken bilgisayarınızı güç tasarruf modlarından birine geçirmeyin.
- ❑ Hangi bölgelerde ve ne tür oynatıcılarda diski oynatabileceğinizi göstermek için disk veya paketlerin üzerinde bölge kodu göstergeleri bulunur. Bölge kodu "2" (Avrupa bölge "2" içindedir), "5" (Rusya bölge "5" içindedir) veya "hepsi" (bu, diski dünyanın hemen hemen her yerinde oynatabileceğiniz anlamına gelir) bulunmuyorsa, bilgisayarınızda diski oynatamazsınız.

!

WinDVD veya **WinDVD BD** yazılımı çalışırken bölge kodunu değiştirirseniz, yazılımı yeniden başlatın ya da diski çıkarın ve yeni ayarların etkin olması için tekrar takın.

- ❑ Sürücünün bölge kodu ayarlarını değiştirmeyi denemeyin. Sürücünün bölge kodu ayarlarının değiştirilmesini sonucunda oluşabilecek herhangi bir sorun garanti kapsamında değildir.

CD Oynatma

Ses CD'si oynatmak için

- 1 Optik disk sürücüsüne bir disk yerleştirin.
- 2 Masaüstünde herhangi bir şey görüntülenmezse, sırayla **Başlat**, **Tüm Programlar** öğelerini ve ardından CD'yi oynatmak istediğiniz CD yazılımını tıklayın.
Ses CD'si penceresi belirirse, bir seçeneğini tıklayın.

Dosyaları CD'lere Kopyalama

Dosyaları diske kopyalamak için

- 1 Optik disk sürücüye kaydedilebilir bir disk yerleştirin.
Otomatik çalıştır penceresi belirirse, **Dosyaları diske yaz**'ı tıklayın ve boş disk klasörü belirene kadar ekrandaki talimatları izleyin.
- 2 Kopyalamak istediğiniz dosyanın (dosyaların) bulunduğu klasörü açın ve dosyayı (dosyaları) boş disk klasörüne sürükleyin.
- 3 Disk klasörünü kapatın.

DVD Oynatma

DVD oynatmak için

- 1 Çalışan tüm yazılım uygulamalarını kapatın.
- 2 Optik disk sürücüsüne bir DVD yerleştirin.
- 3 Masaüstünde herhangi bir şey görüntülenmezse sırayla **Başlat, Tüm Programlar** öğelerini ve ardından DVD'yi oynatmak için bir DVD yazılımını tıklayın.

Yazılımı kullanma hakkındaki talimatlar için DVD yazılımınızla birlikte gelen yardım dosyasına bakın.

Dosyaları DVD'lere Kopyalama

Dosyaları diske kopyalamak için

- 1 AC adaptörü bilgisayara bağlayın.
- 2 Çalışan tüm yazılım uygulamalarını kapatın.
- 3 Optik disk sürücüye kaydedilebilir bir disk yerleştirin.
- 4 Masaüstünde herhangi bir şey görüntülenmezse, sırayla **Başlat, Tüm Programlar** öğelerini ve ardından dosyaları diske kopyalamak için kullanmak istediğiniz DVD yazma yazılımını tıklayın.

Yazılımı kullanma hakkındaki talimatlar için DVD yazma yazılımınızla birlikte gelen yardım dosyasına bakın.

Blu-ray Disc Ortamını Oynatma

! Blu-ray Disc oynatma işlevi, yalnızca seçili modellerde kullanılabilir. Optik disk sürücünüzün türünü öğrenmek için çevrimiçi teknik özellikler bölümüne bakın ve ardından desteklenen disk ortamlarını öğrenmek için **Optik Diskleri Okuma ve Yazma (sayfa 45)** bölümüne bakın.

Blu-ray Disc ortamını oynatmak için

- 1 Çalışan tüm yazılım uygulamalarını kapatın.
- 2 Optik disk sürücüsüne bir Blu-ray Disc ortamı yerleştirin.
- 3 Masaüstünde herhangi bir şey görüntülenmezse, sırayla **Başlat**, **Tüm Programlar** öğelerini ve ardından diski oynatmak istediğiniz Blu-ray Disc yazılımını tıklayın.

Yazılımı kullanma hakkındaki talimatlar için yazılımınızla birlikte gelen yardım dosyasına bakın.

Blu-ray Disc Ortamına Dosya Kopyalama

! Blu-ray Disc yazma işlevi, yalnızca seçili modellerde kullanılabilir. Optik disk sürücünüzün türünü öğrenmek için çevrimiçi teknik özellikler bölümüne bakın ve ardından desteklenen disk ortamlarını öğrenmek için **Optik Diskleri Okuma ve Yazma (sayfa 45)** bölümüne bakın.

Dosyaları Blu-ray Disc ortamına kopyalamak için

- 1 AC adaptörü bilgisayara bağlayın.
- 2 Çalışan tüm yazılım uygulamalarını kapatın.
- 3 Optik disk sürücüye kaydedilebilir bir Blu-ray Disc ortamı yerleştirin.
- 4 Masaüstünde herhangi bir şey görüntülenmezse, **Başlat**'ı, **Tüm Programlar**'ı ve dosyaları diske kopyalamak için kullanmak istediğiniz Blu-ray Disc yazma yazılımını tıklayın.

Yazılımı kullanma hakkındaki talimatlar için Blu-ray Disc yazma yazılımınızdaki yardım dosyasına bakın.

ExpressCard Modülünü Kullanma

Bilgisayarınızda, dijital fotoğraf makineleri, camcorder'lar, müzik çalarlar ve diğer ses/video aygıtları arasında veri aktarımı için ExpressCard/34 yuvası* bulunur. Bu yuva yalnızca ExpressCard/34 (34 mm genişlikte) modülünü* alabilir.

* Bu kılavuzda, ExpressCard yuvası ve ExpressCard modülü olarak bahsedilmektedir.

ExpressCard Modülünü Yerleştirme

! Bilgisayarınızın ExpressCard yuvasında bir yuva koruyucu bulunur. Yuvaı kullanmadan önce yuva koruyucuyu çıkarın.

ExpressCard modülünü yuvaya yerleştirirken veya yuvadan çıkarırken dikkatli olun. Zorla yerleştirmeyin veya çıkarmayın.



ExpressCard modülünü yerleştirmeden veya çıkarmadan önce bilgisayarınızı kapatmanıza gerek yoktur.

ExpressCard modülünü yerleştirmek için

- 1 ExpressCard yuvasını bulun.
- 2 Koruyucunun açılması için ExpressCard yuva koruyucuya bastırın.
- 3 Koruyucuyu hafifçe tutun ve yuvadan çıkarın.
- 4 ExpressCard modülünü, ok yönü yukarı gelecek ve yuvayı işaret edecek şekilde tutun.
- 5 ExpressCard modülünü, tık sesiyle yerine oturana kadar dikkatlice yuvaya doğru kaydırın. Zorla sokmaya çalışmayın.

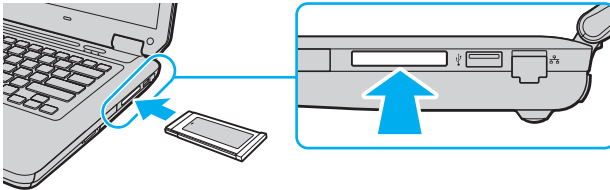

Modül yuvaya kolayca yerleşmezse, modülü hafifçe çıkarın ve doğru yönde taktığınızdan emin olun.

ExpressCard modül üreticisi tarafından sağlanan en son yazılım sürücüsünü kullandığınızdan emin olun.

ExpressCard Modülünü Çıkarma



ExpressCard modülünü kullanmadığınızda yuvaya parça girmesini önlemek için ExpressCard yuvası koruyucusunu yerleştirin. Bilgisayarınızı taşımadan önce, ExpressCard yuvası koruyucusunu yerleştirdiğinizden emin olun.

Bilgisayarınız çalışırken ExpressCard modülünü çıkarmak için aşağıdaki adımları takip edin. Düzgün çıkarmazsanız, sisteminiz düzgün çalışmayabilir.

ExpressCard modülünü çıkarmak için



Bilgisayarınız kapalıyken ExpressCard modülünü çıkarmak için 1 - 4 arası adımları atlayın.

- 1 Görev çubuğunda **Donanımı Güvenli Kaldır** simgesini çift tıklayın.
- 2 Çıkarmak istediğiniz donanımı seçin.
- 3 **Durdur**'u tıklayın.
- 4 ExpressCard modülünü çıkarmak için ekrandaki talimatları izleyin.
- 5 ExpressCard modülünü, dışarı çıkması için bilgisayara doğru bastırın.
- 6 ExpressCard modülünü hafifçe tutun ve yuvadan çıkarın.

Memory Stick Ortamını Kullanma

Memory Stick, özellikle dijital kameralar, mobil telefonlar ve dięer aygıtlar gibi uyumlu ürünlerle dijital veri deęiřimi ve paylařımı için tasarlanan tek paręa, tařınabilir ve çok yönlü IC kayıt ortamıdır. Çıkarılabilir olduęu için, harici veri depolama amacıyla da kullanılabilir.

Memory Stick Ortamını Kullanmadan Önce

Bilgisayarınızdaki Memory Stick yuvasına, hem standart hem de Duo boyutlu ortam yerleştirilebilir ve bu yuva, yüksek hızlı veri aktarımı yapan ve yüksek veri kapasitesine sahip Memory Stick PRO, Memory Stick PRO Duo ve Memory Stick PRO-HG Duo biçimlerini destekler.



Memory Stick Duo adaptörü kullanmadan Duo boyutlu Memory Stick ortamını doğrudan Memory Stick yuvasına yerleştirebilirsiniz.



Memory Stick Micro (M2) ortamını kullanmadan önce, bunu M2 Standart boyutlu adaptöre veya M2 Duo boyutlu adaptöre yerleştirdiğinizden emin olun. Adaptör olmadan ortamı doğrudan Memory Stick yuvasına yerleştirirseniz, ortamı tekrar yuvadan çıkaramayabilirsiniz.

Memory Stick ortamı ile ilgili en son bilgiler için <http://www.memorystick.com/en/> adresinden Memory Stick web sitesini ziyaret edin.



Bilgisayarınız test edilmiş ve Eylül 2008'den itibaren mevcut olan, 16 GB'a kadar kapasiteye sahip, Sony marka Memory Stick ortamı ile uyumlu bulunmuştur. Ancak uyumlu ortamları aynı teknik özellikleri taşıyan tüm Memory Stick ortamlarının uyumluluğu garanti edilmez.

Birden fazla dönüştürücü adaptörü içeren bir Memory Stick ortamı yerleştirildiğinde uyumlu olmayabilir.

MagicGate, Sony tarafından geliştirilen telif hakkı koruma teknolojisinin genel adıdır. Bu özelliği kullanmak için MagicGate logolu bir Memory Stick kullanın.

Kişisel kullanımınız dışında, ilgili telif hakkı sahiplerinden önceden izin almaksızın kaydettiğiniz ses ve/veya görüntü verilerini kullanmanız, telif hakkı yasalarını ihlal eder. Aynı şekilde, bu tür telif hakkına tabi veriler içeren Memory Stick ortamları da yalnızca yasalar çerçevesinde kullanılabilir.

Bilgisayarınızdaki Memory Stick yuvası, 8 bit paralel veri aktarımını (yüksek hızlı veri aktarımı) desteklemez.

M2 Duo adaptördeki Memory Stick Micro, ek olarak Memory Stick Duo adaptörüne de takılırsa, düzgün çalışmayabilir.

Memory Stick Ortamını Yerleştirme

Memory Stick ortamını yerleřtirmek için

- 1 Memory Stick yuvasını bulun.
- 2 Memory Stick ortamını, ok yönü yukarı gelecek ve yuvayı iřaret edecek řekilde tutun.
- 3 Memory Stick ortamını yerine yerleřinceye kadar dikkatlice yuvaya dođru kaydırın.
Memory Stick, sisteminiz tarafından otomatik olarak algılanır ve Memory Stick ortamındaki ierikler grntlenir. Masastnde herhangi bir řey grntlenmezse, sırayla **Bařlat**, **Bilgisayar** ođgelerini tıklayın ve ardından Memory Stick simgesini ift tıklayın.

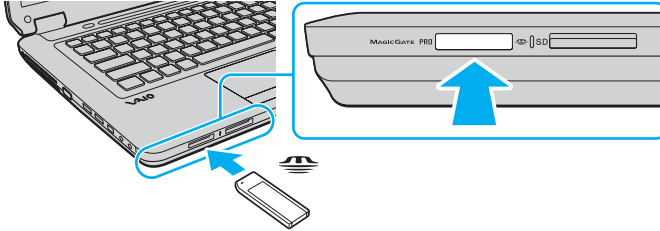

! Yuvaya yerleřtirdiđiniz sırada Memory Stick ortamını tutarken okun dođru yön gsterdiđinden emin olun. Bilgisayarınızın veya ortamın zarar grmesini engellemek için, Memory Stick ortamını yuvaya yavařça yerleřtiremediđinizde zorla yerleřtirmeye alıřmayın.

Yuvaya birden fazla Memory Stick yerleřtirmeyin. Ortamın yanlıř yerleřtirilmesi, bilgisayarınıza ve ortamınıza zarar verebilir.

Memory Stick ortamındaki ierikleri grntlemek için

- 1 **Bařlat**'ı tıklayın ve ardından **Bilgisayar** penceresini amak için **Bilgisayar**'ı tıklayın.
- 2 Memory Stick ortamında kayıtlı veri dosyalarının listesini grntlemek için Memory Stick simgesini ift tıklayın.

Memory Stick ortamını biçimlendirmek için

Memory Stick, varsayılan fabrika ayarlarında biçimlendirilmiştir ve kullanıma hazırdır. Bilgisayarınızda ortamı yeniden biçimlendirmek isterseniz, aşağıdaki adımları izleyin.

! Ortamı biçimlendirirken, ortamı biçimlendirmek için tasarlanmış ve Memory Stick ortamını destekleyen bir aygıt kullandığınızdan emin olun.

Memory Stick ortamı biçimlendirildiğinde, içindeki tüm veriler silinir. Ortamı biçimlendirmeden önce, içinde değerli verilerinizin bulunmadığından emin olun.

Biçimlendirme sırasında Memory Stick ortamını yuvadan çıkarmayın. Bir arızaya yol açabilir.

- 1 Memory Stick ortamını yerine yerleşinceye kadar dikkatlice yuvaya doğru kaydırın.
- 2 **Başlat**'ı tıklayın ve ardından **Bilgisayar** penceresini açmak için **Bilgisayar**'ı tıklayın.
- 3 Memory Stick simgesini sağ tıklayın ve **Biçimlendir** seçeneğini belirleyin.
- 4 **Aygıt varsayılanlarını geri yükle**'yi tıklayın.

! Yerleşim biriminin ve dosya sisteminin boyutu değişebilir.

Hatalı çalışmaya neden olabileceğinden, **Dosya sistemi** açılır listesinden **NTFS**'yi seçmeyin.



Biçimlendirme seçenekleri'nden **Hızlı Biçimlendir**'i seçerseniz biçimlendirme işlemi daha çabuk tamamlanacaktır.

- 5 **Başlat**'ı tıklayın.
- 6 Ekrandaki talimatları izleyin.

! Ortam türüne bağlı olarak Memory Stick ortamının biçimlendirilmesi zaman alabilir.

Memory Stick Ortamını Çıkarma

! Ortam Erişim göstergesi ışığı yanarken Memory Stick ortamını çıkarmayın. Aksi takdirde, veri kaybedebilirsiniz. Büyük boyutlarda veri yüklenmesi zaman alabilir, bu nedenle Memory Stick ortamını çıkarmadan önce göstergesi ışığının söndüğünden emin olun.

Memory Stick ortamını çıkarmak için

- 1 Ortam Erişimi göstergesi ışığının sönmüş olup olmadığını kontrol edin.
- 2 Memory Stick ortamını bilgisayara doğru bastırıp serbest bırakın.
Memory Stick ortamı çıkar.
- 3 Memory Stick ortamını yuvadan çekip çıkarın.

! Memory Stick ortamını her zaman yavaşça çıkarın, aksi takdirde beklenmedik bir şekilde dışarı çıkabilir.

SD Bellek Kartını Kullanma

Bilgisayarınızda bir **SD** bellek kartı yuvası bulunur. Bu yuvayı dijital kameralarda, video kaydediciler, müzik çalarlar ve diğer ses/video aygıtlarından veri aktarmak için kullanabilirsiniz.

SD Bellek Kartını Kullanmadan Önce

Bilgisayarınızdaki **SD** bellek kartı yuvası aşağıdaki bellek kartlarını destekler:

- SD bellek kartı
- SDHC bellek kartı
- MultiMediaCard (MMC)

Uyumlu bellek kartları hakkında en son bilgiler için, **Sony Destek Bilgisi (sayfa 186)** bölümüne bakarak uygun destek web sitesini ziyaret edin.

!

Bilgisayarınız test edilmiş ve yalnızca 2008 Eylül ayından itibaren mevcut olan başlıca bellek kartlarıyla uyumlu olduğu tespit edilmiştir. Ancak, uyumlu ortamları aynı teknik özellikleri taşıyan tüm bellek kartlarının uyumluluğu garanti edilmez.

SD bellek kartı yuvasına her zaman doğru bellek kartını yerleştirin.

2 GB'a kadar kapasiteye sahip SD bellek kartları ve 32 GB'a kadar kapasiteye sahip SDHC bellek kartları test edilmiş ve bilgisayarınızla uyumlu bulunmuştur.

Bilgisayarınızdaki **SD** bellek kartı yuvası, SD bellek kartının ve SDHC bellek kartının yüksek hızlı veri aktarımı özelliğini desteklemez.

Farklı türde bir SD bellek kartını veya SD bellek kartı adaptörünü **SD** bellek kartı yuvasına yerleştirmeye çalışmayın. Uyumsuz bir bellek kartının veya bellek kartı adaptörünün yuvadan çıkarılması zor olabilir ve bilgisayarınıza zarar verebilir.

SD bellek kartını **SD** bellek kartı yuvasına yerleştirirken veya yuvadan çıkarırken dikkatli olun. SD bellek kartını zorla yerleştirmeyin veya çıkarmayın.

SD Bellek Kartını Yerleştirme

SD bellek kartını yerleřtirmek için

- 1 **SD** bellek kartı yuvasını bulun.
- 2 SD bellek kartını, ok yönü yukarı gelecek ve yuvayı iřaret edecek řekilde tutun.
- 3 SD bellek kartını yerine yerleřinceye kadar dikkatlice yuvaya dođru kaydırın.
Kartı yuvaya zorla sokmaya çalıřmayın.

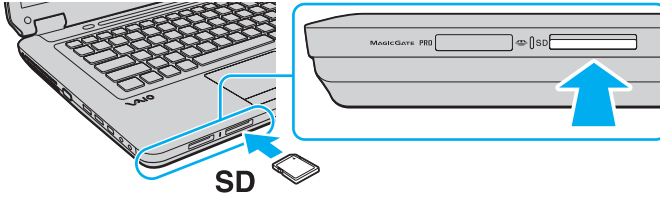

Yuvaya kolayca yerleřmezse, SD bellek kartını hafifçe çıkarın ve dođru yönde taktığımızdan emin olun.

SD Bellek Kartını Çıkarma

! Ortam Erişim göstergesi ışığı yanarken SD bellek kartını çıkarmayın. Çıkarırsanız, kart veya karttaki veri zarar görebilir.

SD bellek kartını çıkarmak için

- 1 Ortam Erişimi göstergesi ışığının sönmüş olup olmadığını kontrol edin.
- 2 SD bellek kartını bilgisayara doğru bastırıp serbest bırakın.
SD bellek kartı çıkar.
- 3 SD bellek kartını yuvadan çekip çıkarın.

İnternet'i Kullanma

İnternet kullanmadan önce bir İnternet Hizmet Sağlayıcısı (ISP) ile kayıt olmanız ve bilgisayarınızın İnternet'e bağlanması için gerekli olan aygıtları kurmanız gerekir.

ISP'niz, şu tür İnternet bağlantısı hizmetlerini sağlayabilir:

- Eve kadar Fiber (FTTH)
- Dijital Abone Hattı (DSL)
- Kablo modemi
- Uydu
- Çevirmeli Ağ

İnternet için gerekli aygıtlar ve bilgisayarınızın İnternet'e nasıl bağlanacağı hakkında ayrıntılı bilgi almak üzere ISP'nize başvurun.



Kablosuz Yerel Ağ işlevini kullanarak bilgisayarınızı İnternet'e bağlamak için, kablosuz Yerel Ağ kurmanız gerekir. Daha fazla bilgi için, bkz. **Kablosuz Yerel Ağ'ı (WLAN) Kullanma (sayfa 67)**.



Bilgisayarınızı İnternet'e bağladığınızda, bilgisayarınızı çevrimiçi tehditlere karşı korumak için uygun güvenlik önlemlerini aldığınızdan emin olun.

Bilgisayarınızda dahili modem bulunmuyorsa, örn. USB telefon modeli, DSL modeli veya kablo modemi gibi harici bir modem aygıtını bilgisayarınıza bağlamanız gerekir. Bağlantı kurulumları ve modem yapılandırmasıyla ilgili ayrıntılı talimatlar için, modeminizle birlikte gelen kılavuza bakın. Bilgisayarınızda dahili model bulunup bulunmadığını öğrenmek için çevrimiçi teknik özelliklere bakın.

Telefon kablosunu bağlamak için

! Aşağıdaki prosedür yalnızca dahili modeme sahip modeller için geçerlidir.

- 1 Telefon kablosunun bir ucunu (1) bilgisayarınızdaki modem bağlantı noktasına  takın.
- 2 Diğer ucunu duvardaki jake takın (2).

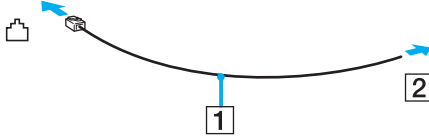

 Bilgisayarınız paylaşılan hatla kullanılamaz, kontrollü telefonla çalışmaz ve çoklu telefon hatlarıyla veya özel santral (PBX) ile çalışmayabilir. Bu bağlantılardan bazıları elektrik akımının artmasıyla sonuçlanabilir ve dahili modemde arızaya neden olabilir.

Ayırıcıdan gelen telefon kablosunu bağlıyorsanız, modem veya bağlayan aygıt düzgün çalışmayabilir.

İnternet için çevirmeli bağlantı ayarlama

! Aşağıdaki prosedür yalnızca dahili modeme sahip modeller için geçerlidir.

- 1 **Başlat**'ı ve **Denetim Masası**'nı tıklayın.
- 2 **Ağ ve İnternet**'in altından **İnternet'e bağlan**'ı tıklayın. **İnternet'e bağlan** penceresi açılır.
- 3 **Çevirmeli ağ**'ı tıklayın.
- 4 Ekrandaki talimatları izleyin.

Ağı (LAN) Kullanma

Bilgisayarınızı bir Ethernet ağ kablosu yoluyla 100BASE-TX/10BASE-T tipi ağlara bağlayabilirsiniz. Ağ kablosunun (ürünle verilmez) bir ucunu, bilgisayardaki ağ (Ethernet) bağlantı noktasına, diğer ucunu da ağınıza bağlayın. Ayrıntılı ayarlar ve ağa bağlanmak için gereken aygıtlar için ağ yöneticinize danışın.

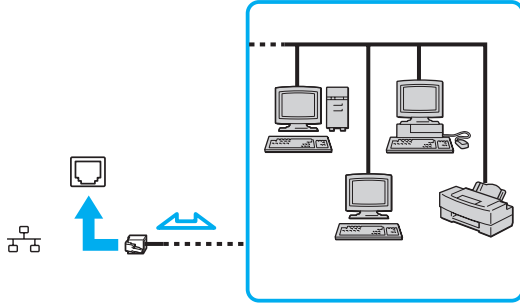

Bilgisayarınız ağa varsayılan ayarlarla bağlanabilir.

! Bilgisayarınızdaki ağ (Ethernet) bağlantı noktasına telefon kablosu bağlamayın. Ağ (Ethernet) bağlantı noktası, aşağıda belirtilen telefon hatlarından birine bağlanırsa, bağlantı noktasına gelen yüksek elektrik akımı hasara, aşırı ısınmaya veya yangına neden olabilir.

- Ev (intercom hoparlör) veya iş yeri telefon hatları (çok hatlı iş yeri telefonu)
- Genel telefon abone hattı
- PBX (özel santral)

Kablosuz Yerel Ağ'ı (WLAN) Kullanma

Kablosuz Yerel Ağ (WLAN) kullanılarak, dahili WLAN işlevine sahip tüm dijital aygıtlarınız birbiriyle bir ağ üzerinden serbestçe iletişim kurabilir. WLAN, kullanıcının kablosuz (radyo) bağlantı üzerinden Yerel Ağa (LAN) bağlanabildiği bir ağıdır. Böylece duvar ve tavanlardan kablo çekme gereksinimi ortadan kalkar.

WLAN, tüm normal Ethernet bağlantılarını desteklemenin yanı sıra, hareket kabiliyeti ve dolaşım açısından da yarar sağlar. Bir toplantının ortasında veya bir yerden bir yere giderken dahi bilgiye erişebilir, İnternet/İntranet ve ağ kaynaklarına ulaşabilirsiniz.

Erişim noktası olmadan iletişim kurabilirsiniz; bu, sınırlı sayıda bilgisayarla iletişim kurabileceğiniz anlamına gelir (geçici). Bunun yerine erişim noktası aracılığıyla iletişim kurarak eksiksiz bir altyapı ağı oluşturabilirsiniz.



Bazı ülkelerde, yerel yönetmeliklerden ötürü (örn. sınırlı sayıda kanal olması) WLAN ürünlerini kullanmak yasak olabilir. Bu nedenle, WLAN işlevini etkinleştirmeden önce, kablosuz LAN yönetmeliklerini dikkatlice okuyun.

WLAN, kullanılan teknolojiyi belirleyen IEEE 802.11a^{*}/b/g standardını veya IEEE 802.11n^{*} standardının taslak biçimini kullanır. Standardın içerdiği şifreleme yöntemleri: Bir güvenlik protokolü olan Wired Equivalent Privacy (WEP), Wi-Fi Protected Access 2 (WPA2) ve Wi-Fi Protected Access (WPA). IEEE ve Wi-Fi Alliance tarafından birlikte önerildiği şekilde, hem WPA2 hem de WPA, varolan Wi-Fi ağları için veri koruma seviyesini ve erişim kontrolünü artıran birlikte çalışabilir güvenlik genişletmelerine dayalı standartlar spesifikasyonudur. WPA, IEEE 802.11i özellikleri ile uyumlu olacak şekilde tasarlanmıştır. 802.1X ve EAP'ı (Extensible Authentication Protocol) kullanan kullanıcı kimlik doğrulamaya ek olarak gelişmiş veri şifreleme TKIP'yi (Temporal Key Integrity Protocol) kullanır. Veri şifreleme, istemciler ve erişim noktaları arasındaki saldırıya açık kablosuz bağlantıyı korur. Ayrıca, gizlilik sağlamak için diğer tipik LAN güvenlik mekanizmaları şunlardır: Parola koruma, uçtan uca şifreleme, özel sanal ağlar ve kimlik doğrulama. WPA'nın ikinci kuşak ürünü olan WPA2, daha güçlü veri koruması ve ağ erişim kontrolü sağlarken, 802.11b, 802.11a, 802.11g ve 802.11n standardının taslak biçimi, multi-band ve multi-mode dahil 802.11 aygıtlarının tüm versiyonlarının güvenliğini sağlamak için tasarlanmıştır. Ayrıca, onaylı IEEE 802.11i standardına bağlı olan WPA2, National Institute of Standards and Technology (NIST) FIPS 140-2 uyumlu AES şifreleme işlemi sürecini ve 802.1X-tabanlı kimlik doğrulama işlemini uygulayarak hükümet tarafından da güvence altına alınmıştır. WPA2, öncesinde bulunan WPA ile uyumludur.

* Modelinizin IEEE 802.11a standardını ve/veya IEEE 802.11n standardının taslak biçimini destekleyip desteklemediğini öğrenmek için, çevrimiçi teknik özellikler bölümüne bakın.

IEEE 802.11b/g standardı, 2,4 GHz bant kullanan bir kablosuz LAN standardıdır. IEEE 802.11g standardı, IEEE 802.11b standardından daha hızlı olan yüksek hızlı iletişim sağlar.

IEEE 802.11a standardı, 5 GHz bant kullanan bir kablosuz LAN standardıdır.

IEEE 802.11n standardının taslak biçimi, 2,4 GHz veya 5 GHz bant kullanan bir kablosuz LAN standardıdır.

2,4 GHz bant kullanan kablosuz LAN aygıtları, frekansları farklı olduğu için 5 GHz bant kullanan aygıtlarla iletişim kuramaz.

Kablosuz yerel ağ ile uyumlu aygıtların kullandığı 2,4 GHz bant çeşitli aygıtlar tarafından da kullanılır. Aynı bant genişliğini kullanan diğer aygıtlarla girişimi en aza indirmek için gerekli teknoloji kablosuz yerel ağ ile uyumlu aygıtlarda bulunsa da, böyle bir girişim iletişim hızını düşürebilir, iletişim alanını daraltabilir veya kablosuz bağlantının kesilmesine neden olabilir.

İletişim hızı; iletişim aygıtları arasındaki bağlantıya, bu aygıtlar arasında engel olup olmasına, aygıt yapılandırmasına, radyo koşullarına ve kullanılan yazılıma bağlı olarak değişir. Ayrıca, iletişim radyo koşullarına bağlı olarak kesilebilir.

İletişim alanı; iletişim aygıtları arasındaki mevcut mesafeye, bu aygıtlar arasında engel olup olmasına, radyo koşullarına, ortamda duvarların ve buna benzer materyallerin bulunmasına ve kullanılan yazılıma bağlı olarak değişir.

Gerçek iletişim hızı, bilgisayarınızda görüntülenen değer kadar yüksek olmayabilir.

Aynı kablosuz bağlantıda IEEE 802.11b ve IEEE 802.11g ürünlerinin bulunması radyo girişiminden dolayı iletişim hızının düşmesine neden olabilir. Bunu göz önünde bulundurarak IEEE 802.11g ürünleri, IEEE 802.11b ürünleriyle iletişimi sağlamak amacıyla iletişim hızını azaltmak için tasarlanmıştır. İletişim hızı beklendiği kadar iyi değilse, erişim noktasındaki kablosuz kanalın değiştirilmesi iletişim hızını artırabilir.

Erişim Noktası Olmadan İletişim Kurma (Geçici)

Geçici ağ, ana denetleyici veya erişim noktası olmadan yalnızca kablosuz aygıtların tek başına oluşturduğu bir yerel ağdır. Her aygıt ağdaki diğer aygıtlarla doğrudan iletim kurar. Evde kolayca geçici ağ kurabilirsiniz.

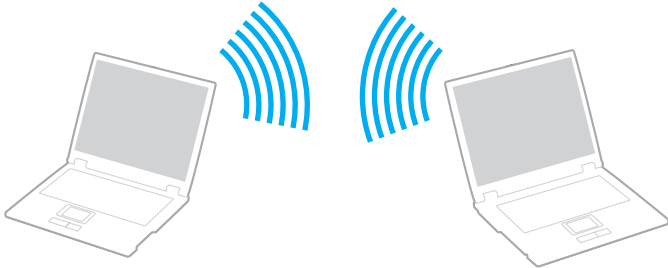

Erişim noktası olmadan iletişim kurmak için (Geçici)

! IEEE 802.11a standardı için kullanılan 5 GHz bantı geçici ağlarda seçemezsiniz.

2,4 veya 5 GHz bant kullanan IEEE 802.11n standardının taslak biçimi geçici ağlarda kullanılamaz.

- 1 **WIRELESS** anahtarını açın.
- 2 **VAIO Smart Network** penceresinde istediğiniz kablosuz seçeneklerinin yanında veya yukarısındaki düğmeyi tıklayın. **WIRELESS** göstergesi ışığının yandığından emin olun.
- 3 **Başlat**'ı ve **Denetim Masası**'nı tıklayın.
- 4 **Ağ ve İnternet**'in altından **Ağ durumunu ve görevleri görüntüle**'yi tıklayın.
- 5 Sol bölmedeki **Bir bağlantı veya ağ kur**'u tıklayın. **Bir bağlantı veya ağ kur** penceresi belirir.
- 6 Geçici ağ ayarlarını belirlemek için bir seçeneği seçin ve **İleri**'yi tıklayın.
- 7 Ekrandaki talimatları izleyin.

Erişim Noktası ile İletişim Kurma (Altyapı)

Altyapı ağı, bir erişim noktası (ürünle verilmez) sağlayarak mevcut yerel ağı kablosuz aygıtlara genişleten bir ağıdır. Erişim noktası, kablosuz ve kablolu yerel ağı arasında bağlantı kurar ve kablosuz Yerel Ağ için ana denetleyici işlevi görür. Erişim noktası, belli bir alandaki birden çok kablosuz aygıttan iletişimi ve alımı düzenler. Altyapı ağı üzerinde hangi kanalın kullanılacağını erişim noktası belirler.

! Erişim noktasının kullanacağı kanalın nasıl seçildiği ile ilgili ayrıntılar için, erişim noktasıyla verilen kullanım kılavuzuna bakın.

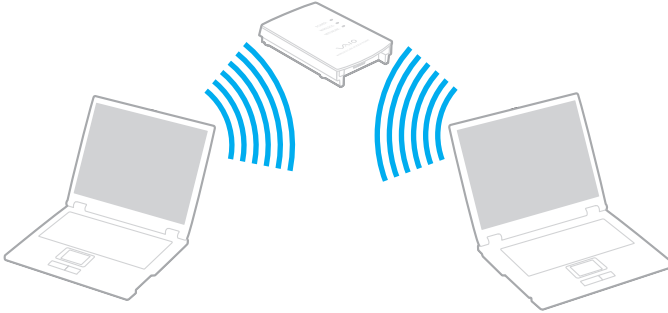



Kablosuz ağına bağlanmak için

- 1 Erişim noktasının kurulduğundan emin olun.
Daha fazla bilgi için erişim noktanızla birlikte verilen kullanım kılavuzuna bakın.
- 2 **WIRELESS** anahtarını açın.
- 3 **VAIO Smart Network** penceresinde istediğiniz kablosuz seçeneklerinin yanında veya yukarıdaki düğmeyi tıklayın.
WIRELESS göstergesi ışığının yandığından emin olun.



Yalnızca seçili modellerde kullanılabilir olan yalnızca 5 GHz bant kullanan kablosuz LAN iletişimi (IEEE 802.11a standardı) varsayılan olarak devre dışı bırakılmıştır. 5 GHz bant iletişimini etkinleştirmek için, **VAIO Smart Network** ayarlar penceresinin **WLAN** sekmesinde 5 GHz bant veya hem 2,4 GHz hem de 5 GHz bant kullanma seçeneğini belirlemeniz gerekir.

- 4 Görev çubuğunda  veya  ögesini sağ tıklayın ve **Bir ağa bağlan**'ı seçin.
- 5 İstediğiniz erişim noktasını seçin ve **Bağlan**'ı tıklayın.



WPA-PSK veya WPA2-PSK kimlik doğrulama için, bir parola cümlesi girmelisiniz. Parola cümlesi küçük/büyük harf duyarlı olup 8 - 63 karakter uzunluğunda bir metin dizisi veya 64 karakterden oluşan onaltılık bir dize olmalıdır.

Kablosuz Yerel Ağ İletişimini Durdurma

Kablosuz yerel ağ iletişimini durdurmak için

VAIO Smart Network penceresinde **WLAN** simgesinin yanında veya yukarıdaki düğmeyi tıklayın.

! Uzaktaki belgelere, dosyalara veya kaynaklara erişirken kablosuz LAN işlevinin kapatılması veri kaybına neden olabilir.

Bluetooth İşlevini Kullanma

Bilgisayarını ile bilgisayar veya mobil telefon gibi diğer Bluetooth aygıtları arasından kablosuz iletişim kurabilirsiniz. Açık bir alanda 10 metreye kadar mesafede kablo olmadan bu aygıtlar arasında veri aktarabilirsiniz.

Bluetooth iletişimini başlatmak için

- 1 **WIRELESS** anahtarını açın.
- 2 **VAIO Smart Network** penceresinde **Bluetooth** simgesinin yanında veya yukarısındaki düğmeyi tıklayın. **WIRELESS** göstergesi ışığının yandığından emin olun.

Bluetooth işlevinin kullanımı ile ilgili notlar

- ❑ Aşağıdaki koşullara bağlı olarak veri aktarım hızı değişir:
 - ❑ Duvar gibi aygıtlar arasında bulunan engeller
 - ❑ Aygıtlar arasındaki mesafe
 - ❑ Duvarlarda kullanılan malzeme
 - ❑ Mikrodalgalara ve kablosuz telefonlara yakınlığı
 - ❑ Radyo frekansı girişimi ve çevresel diğer koşullar
 - ❑ Aygıt yapılandırması
 - ❑ Yazılım uygulamasının türü
 - ❑ İşletim sisteminin türü
 - ❑ Bilgisayarınızda aynı anda kablosuz Yerel Ağ bağlantısını ve Bluetooth işlevlerini kullanma
 - ❑ Aktarılan dosyanın boyutu
- ❑ Bluetooth standardının sınırlamaları ve çevredeki elektromanyetik girişim nedeniyle sürekli aktarım sırasında büyük dosyalar zaman zaman bozulabilir.
- ❑ Uygulanabilir standart gerekliliklere uyulduğundan emin olmak için tüm Bluetooth aygıtları sertifikalı olmalıdır. Standartlar karşılanırsa bile, tek başına aygıtın performansı, özellikleri ve işletim prosedürü değişiklik gösterebilir. Veri değişimi tüm durumlarda mümkün değildir.
- ❑ Bilgisayarınızdaki videoları, bağlı bir Bluetooth aygıtındaki ses çıkışıyla oynatırsanız, video ve ses senkronize edilmeyebilir. Bu Bluetooth teknolojisi kullanılırken sık karşılaşılan bir durum olup, bir arıza değildir.

- ❑ Bluetooth aygıtlarının veya kablosuz yerel ağ aygıtlarının çalıştığı 2,4 GHz bant çeşitli aygıtlar tarafından kullanılır. Bluetooth aygıtları, aynı dalga boyunu kullanan diğer aygıtların neden olabileceği girişimi en aza indirmek için teknolojiyi kullanır. Ancak Bluetooth işlevinin ve kablosuz iletişim aygıtlarının aynı anda kullanılması radyo girişimine neden olabilir ve daha düşük iletişim hızıyla ve standart değerlerden uzaklaşılmasıyla sonuçlanabilir.



Bluetooth işlevini kullanmadan önce Bluetooth yönetmeliklerini okuyun.

- ❑ Üreticiye veya üreticinin kullandığı yazılım sürümüne bağlı olarak, Bluetooth işlevi diğer aygıtlarla çalışmayabilir.
- ❑ Bilgisayarınıza birden çok Bluetooth aygıtının bağlanması kanal yığılmasına, dolayısıyla aygıtların daha düşük performansta çalışmasına neden olabilir. Bu Bluetooth teknolojisiyle ilgili normal bir durum olup, bir arıza değildir.

Bluetooth Güvenliđi

Kiminle iletiřim kuracađınıza karar vermeniz iin, Bluetooth kablosuz teknolojinin kimlik dođrulama iřlevi vardır. Kimlik dođrulama iřlevi sayesinde, adsız Bluetooth aygıtlarının bilgisayarınıza eriřmesini önleyebilirsiniz.

İki Bluetooth aygıtı ilk defa iletiřim kurduđunda, kayıt olacak iki aygıt tarafından ortak bir parola (kimlik dođrulama iin gerekli bir parola) belirlenmelidir. Bir aygıt bir kere kayıt olduktan sonra, parolayı tekrar girmeye gerek yoktur.



Parola her seferinde farklı olabilir, ama her iki taraf iin de aynı olmalıdır.

Fare gibi bazı aygıtlar iin parola girilemez.

Başka Bir Bluetooth Aygıtıyla İletişim Kurma

Başka bir bilgisayar, mobil telefon, avuçiçi bilgisayar, kulaklık, fare veya kablo kullanmadan dijital kamera gibi bir Bluetooth aygıtına bilgisayarınızı bağlayabilirsiniz.



Başka bir Bluetooth aygıtı ile iletişim kurmak için

Başka bir Bluetooth aygıtı ile iletişim kurmak için, öncelikle Bluetooth işlevini ayarlamanız gerekir. Bluetooth işlevini ayarlamak ve kullanmak için, **Windows Yardım ve Destek**'i kullanarak Bluetooth bilgilerini arayın. **Windows Yardım ve Destek**'i açmak için **Başlat**'ı ve **Yardım ve Destek**'i tıklayın.

! Bluetooth işlevini başlatmadan önce, **WIRELESS** anahtarını etkinleştirdiğinizden emin olun.

Bluetooth İletişimini Durdurma

Bluetooth iletişimini durdurmak için

- 1 Bilgisayarınızla iletişim kuran Bluetooth aygıtını kapatın.
- 2 **VAIO Smart Network** penceresinde **Bluetooth** simgesinin yanında veya yukarıdaki düğmeyi tıklayın.

Çevresel Aygıtları Kullanma

Bilgisayarınızdaki çeşitli bağlantı noktalarını kullanarak, VAIO bilgisayarınıza işlevsellik kazandırabilirsiniz.

- ❑ **Harici Hoparlör Bağlama (sayfa 81)**
- ❑ **Harici Ekran Bağlama (sayfa 82)**
- ❑ **Ekran Modları Seçme (sayfa 85)**
- ❑ **Birden Çok Monitör İşlevini Kullanma (sayfa 86)**
- ❑ **Harici Mikrofon Bağlama (sayfa 88)**
- ❑ **Evrensel Seri Veri Yolu (USB) Aygıtı Bağlama (sayfa 89)**
- ❑ **Yazıcı Bağlama (sayfa 92)**
- ❑ **i.LINK Aygıtı Bağlama (sayfa 93)**

Harici Hoparlör Bağlama

Hoparlör veya kulaklık gibi harici ses çıkış aygıtlarını (ürünle verilmez) bilgisayarınıza bağlayabilirsiniz.

Harici hoparlör bağlamak için

- 1 Hoparlör kablosunu (1) (ürünle verilmez) kulaklık çıkışına (2) 🎧 takın.
- 2 Hoparlör kablosunun diğer ucunu harici hoparlöre (3) takın.
- 3 Açmadan önce hoparlörlerin sesini kısın.

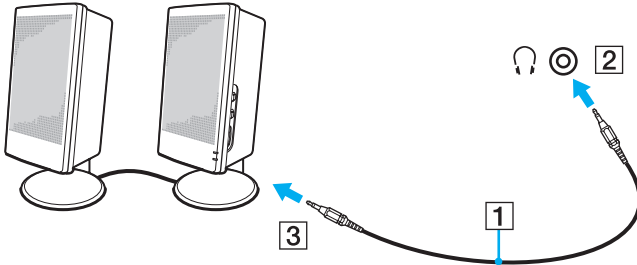

Hoparlörlerinizin bilgisayarda kullanılmak üzere tasarlandığından emin olun.



Hoparlörlerin üzerine disket koymayın. Hoparlörlerin manyetik alanı, disklerdeki veriye zarar verebilir.

Harici Ekran Bağlama

Bilgisayarınıza harici bir ekran (ürünle verilmez) bağlayabilirsiniz. Örneğin, bilgisayarı bir bilgisayar ekranıyla veya bir projektörle kullanabilirsiniz.



Diğer tüm kabloları bağladıktan sonra harici ekranınızın güç kablosunu bağlayın.

Bilgisayar Ekranı Bağlama

Bilgisayarınıza bir bilgisayar ekranı (monitör) bağlayabilirsiniz.

Bir bilgisayar ekranını bağlamak için

- 1 Gerekliyse, ekranın güç kablosunun bir ucunu (1) ekranınıza ve diğer ucunu da bir AC çıkışına bağlayın.
- 2 Ekran kablosunu (2) (ürünle verilmez) bilgisayarın üzerindeki monitör bağlantı noktasına (3) takın.

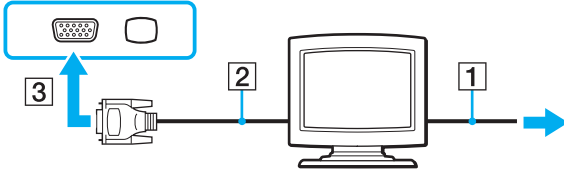

Multimedya Bilgisayar Ekranı Bağlama

Bilgisayarınıza dahili hoparlörlere ve bir mikrofona sahip bir multimedya bilgisayar ekranı bağlayabilirsiniz.

Bir multimedya bilgisayar ekranını bağlamak için

- 1 Multimedya bilgisayar ekranınızın güç kablosunu (1) bir AC çıkışına takın.
- 2 Ekran kablosunu (2) (ürünle verilmez) bilgisayarın üzerindeki monitör bağlantı noktasına (3) takın.
- 3 Hoparlör kablosunu (4) (ürünle verilmez) bilgisayar üzerindeki kulaklık çıkışına (5) takın.
- 4 Mikrofon kablosunu (6) (ürünle verilmez) bilgisayar üzerindeki mikrofon çıkışına (7) takın.

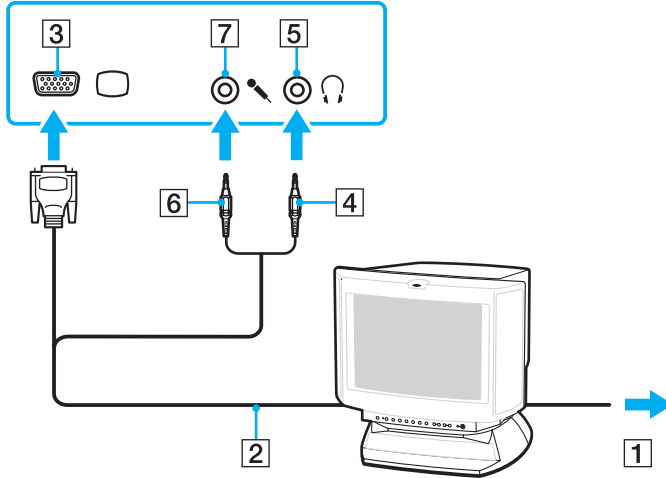

Projektör Bağlama

Bilgisayarınıza bir projektör (örneğin, Sony LCD projektör) bağlayabilirsiniz.

Bir projektörü bağlamak için

- 1 Projektörünüzün güç kablosunu (1) bir AC çıkışına bağlayın.
- 2 Ekran kablosunu (2) (ürünle verilmez) bilgisayarın üzerindeki monitör bağlantı noktasına (3) □ takın.
- 3 Ses kablosunu (4) (ürünle verilmez) bilgisayardaki kulaklık çıkışına (5) 🎧 takın.
- 4 Ekran kablosunu ve ses kablosunu projektörün (6) üzerindeki bağlantı noktasına ve çıkışa takın.

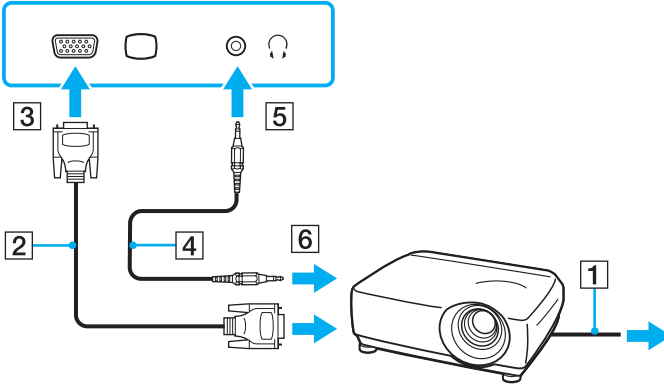

Ekran Modları Seçme

Bilgisayarınıza harici bir ekran (masaüstü monitörü, vb.) bağlandığında, hangi ekranın birincil ekran olarak kullanılacağını seçebilirsiniz.

Aynı anda hem bilgisayarınızın ekranında hem de harici ekranda çalışmak istiyorsanız, daha fazla bilgi için **Birden Çok Monitör İşlevini Kullanma (sayfa 86)** bölümüne bakın.

Bir ekran seçmek için

- 1 **Başlat'**ı ve **Denetim Masası'**ni tıklayın.
- 2 **Ek Seçenekler'**i tıklayın.
- 3 **NVIDIA Control Panel'**ı tıklayın.
- 4 **Display** altında ekran ayar seçeneğini belirleyin.
- 5 Ayarları değiştirmek için ekrandaki talimatları izleyin.



Harici ekranınızın veya projektörünüzün türüne bağlı olarak, aynı anda hem bilgisayar ekranınızda hem de harici ekranda veya projektörde aynı içerikleri görüntüleyemeyebilirsiniz.

Bilgisayarınızı açmadan önce harici ekranı açın.

Birden Çok Monitör İşlevini Kullanma

Birden Çok Monitör işlevi sayesinde, masaüstü bölümlerinizi ekranlara dağıtabilirsiniz. Örneğin, monitör bağlantı noktasına takılmış bir harici ekran varsa, bilgisayar ekranınız ve harici ekran tek bir masaüstü gibi işlev görebilir.

İmleci bir ekrandan diğerine hareket ettirebilirsiniz. Bu sayede açık bir uygulama penceresi veya bir araç çubuğu gibi nesnelere bir ekrandan diğerine sürükleyebilirsiniz.

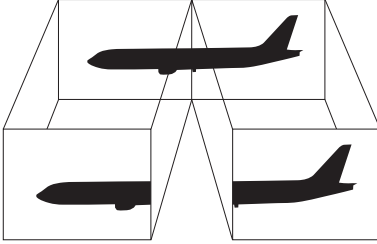

Harici ekranınız Birden Çok Monitör işlevini desteklemeyebilir.

Belli yazılım uygulamaları, Birden Çok Monitör ayarlarıyla uyumlu olmayabilir.

Birden Çok Monitör işlevini kullanırken bilgisayarınızın Uyku veya Hazırda Bekleme moduna girmediğinden emin olun. Aksi takdirde bilgisayar Normal moda dönebilir.

Her bir ekranda farklı renk ayarlarsanız, tek bir pencereyi iki ekran boyunca genişletmeyin. Aksi takdirde yazılımınız düzgün çalışmayabilir.

Her ekran için daha az sayıda renk veya daha düşük çözünürlük ayarlayın.

Birden Çok Monitör işlevini kullanmak için

- 1 **Başlat**'ı ve **Denetim Masası**'nı tıklayın.
- 2 **Görünüm ve Kişiselleştirme**'nin altındaki **Ekran çözünürlüğünü ayarla**'yı tıklayın.
- 3 **2** numaralı monitörü sağ tıklayın ve **Bağlı**'yı seçin.
- 4 **Tamam**'ı tıklayın.
Doğrulama istemi belirlediğinde, **Evet**'i tıklayın.



Ayrıca, her bir ekran için ekran rengi ve çözünürlüğü ayarlayabilir, Birden Çok Monitör işlevini kişiselleştirebilirsiniz.

Harici Mikrofon Bağlama

Bir ses giriş aygıtı kullanmak istiyorsanız (örneğin, İnternet'te sohbet etmek için), harici bir mikrofon (ürünle verilmez) bağlamanız gerekir.

Harici bir mikrofon bağlamak için

Mikrofon kablosunu (1) mikrofon çıkışına (2) takın.

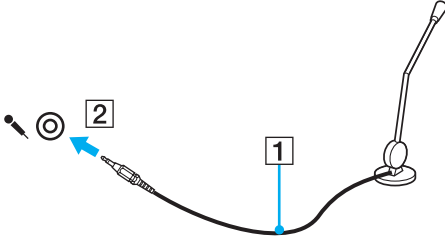

Mikrofonunuzun bilgisayarda kullanılmak üzere tasarlandığından emin olun.

Evrensel Seri Veri Yolu (USB) Aygıtı Bağlama

Bilgisayarınızı ve/veya USB aygıtlarınızı hasara karşı korumak için, aşağıdakileri yapın:

- ❑ Bilgisayarı bağlı USB aygıtlarıyla birlikte taşırken, USB bağlantı noktalarının sarsıntı veya darbeye maruz kalmasını önleyin.
- ❑ Bilgisayarı USB aygıtları bağlıyken bir çantaya veya taşımak için bir kutuya koymayın.

USB Fare Bağlama

Bir USB fare bağlamak için

- 1 Kullanmayı tercih ettiğiniz USB bağlantı noktasını (1)  seçin.
- 2 USB fare kablosunu (2) USB bağlantı noktasına takın.
Artık USB farenizi (ürünle verilmez) (3) kullanabilirsiniz.

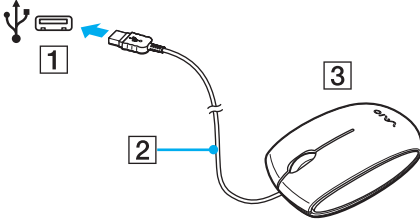

USB Disket Sürücüsü Bağlama

Bir USB disket sürücüsü satın alıp bilgisayarınıza bağlayabilirsiniz.

Bir USB disket sürücüsü bağlamak için

- 1 Kullanmayı tercih ettiğiniz USB bağlantı noktasını (1)  seçin.
- 2 USB disket sürücüsünün kablosunu (2) USB bağlantı noktasına takın.
USB disket sürücünüz (3) kullanıma hazırdır.

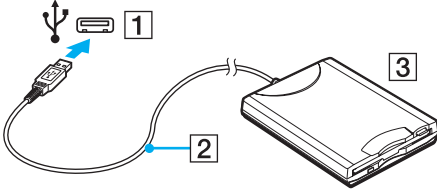

! USB disket sürücüsü kullanırken, USB bağlantı noktasına kuvvet uygulamayın. Bir arızaya yol açabilir.

USB disket sürücüsünü çıkarma

Bir USB disket sürücüsünü bilgisayarınız açıkken veya kapalıyken çıkarabilirsiniz. Bilgisayar güç tasarruf modundayken (Uyku veya Hazırda Bekleme) sürücüyü çıkarmak bilgisayarda bir arızaya neden olabilir.

Bir USB disket sürücüsünü çıkarmak için



Bilgisayarınız kapalıyken USB disket sürücüsünü çıkarmak için 1'den 5'e kadar olan adımları atlayın.

- 1 Disket sürücüsüne erişimi olan tüm programları kapatın.
- 2 Görev çubuğunda **Donanımı Güvenli Kaldır** simgesini çift tıklayın.
- 3 Çıkarmak istediğiniz disket sürücüsünü seçin.
- 4 **Durdur**'u tıklayın.
- 5 Disket sürücüsünü çıkarmak için ekrandaki talimatları izleyin.
- 6 Disket sürücüsünü bilgisayardan çıkarın.

Yazıcı Bağlama

Belge yazdırmak için Windows ile uyumlu bir yazıcıyı bilgisayarınıza bağlayabilirsiniz.

USB Bağlantı Noktası Kullanarak Yazıcı Bağlama

Windows sürümünüzle uyumlu bir USB yazıcıyı bilgisayarınıza bağlayabilirsiniz.

Yazıcıyı USB bağlantı noktasını kullanarak bağlamak için

- 1 Yazıcınızın güç kablosunu (1) bir AC çıkışına takın.
- 2 Kullanmayı tercih ettiğiniz USB bağlantı noktasını (3) seçin.
- 3 USB yazıcı kablosunun (2) (ürünle verilmez) bir ucunu USB bağlantı noktasına, diğer ucunu da yazıcınıza takın.

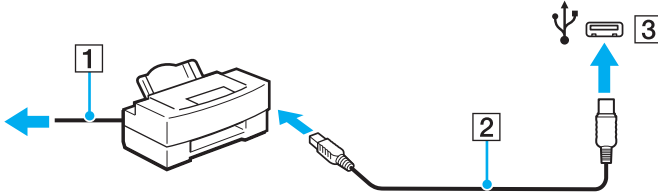

i.LINK Aygıtı Bağlama

i.LINK aygıtlarının bağlanmasıyla ilgili notlar

- ❑ Bilgisayarınızda, dijital video camcorder gibi bir i.LINK aygıtını bağlamak için kullanabileceğiniz i.LINK bağlantı noktası bulunur.
- ❑ Bilgisayarınızdaki i.LINK bağlantı noktası, harici bir aygıtı güç sağlamaz. Harici aygıt için harici güç gerekiyorsa, aygıtı bir güç kaynağına bağladığınızdan emin olun.
- ❑ i.LINK bağlantı noktası, 400 Mbps'ye kadar aktarım hızlarını destekler. Ancak, gerçek aktarım hızı, harici aygıtın aktarım hızına bağlıdır.
- ❑ İsteğe bağlı i.LINK kabloları bazı ülke veya bölgelerde bulunmayabilir.
- ❑ Diğer uyumlu araçlarla yapılan bir i.LINK bağlantısı tam olarak garanti edilmez.
- ❑ i.LINK bağlantısı, kullandığınız yazılım uygulamalarına, işletim sistemine veya i.LINK uyumlu aygıtlara bağlı olarak kullanılamayabilir. Daha fazla bilgi için yazılımınızla birlikte verilen kullanım kılavuzuna bakın.
- ❑ Bilgisayarınıza bağlamadan önce, i.LINK uyumlu bilgisayar çevresel aygıtlarının (örneğin bir HDD veya CD-RW sürücüsünün) çalışma koşullarını ve işletim sistemi ile uyumlu olup olmadıklarını kontrol edin.

Dijital Video Camcorder Bağlama

Dijital video camcorder'ı bağlamak için

i.LINK kablusunun bir ucunu (1) (ürünle verilmaz) bilgisayarın üzerindeki i.LINK bağlantı noktasına (2), diğer ucunu da dijital video camcorder üzerindeki DV In/Out bağlantı noktasına (3) takın.

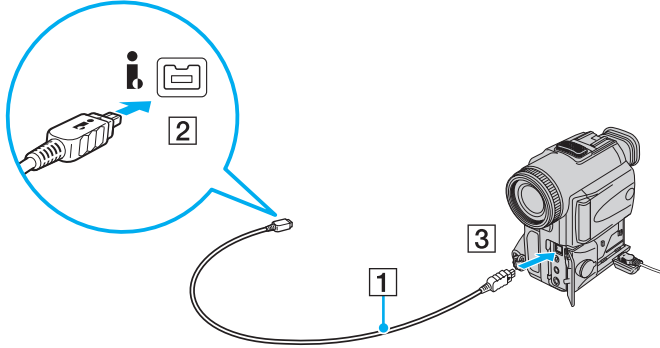

Sony dijital video kameralarda **DV Out**, **DV In/Out** veya **i.LINK** etiketli bağlantı noktaları i.LINK uyumludur.

Burada gösterilen Sony dijital video camcorder yalnızca bir örnektir. Sizin dijital video camcorder'ınızın farklı şekilde bağlanması gerekebilir.

Bir i.LINK bağlantısı kullanırken, Memory Stick ortamında depolanmış olan resimlere erişemezsiniz.

VAIO Bilgisayarınızı Özelleştirme

Bu bölümde, VAIO bilgisayarınızın ana ayarlarını nasıl değiştireceğiniz kısaca anlatılmaktadır. Diğer bilgilerin yanı sıra; Sony yazılımınızı ve yardımcı programlarınızı nasıl kullanacağınızı ve bunların görünümünü nasıl değiştireceğinizi öğreneceksiniz.

- Parolayı Ayarlama (sayfa 96)**
- Parmak İzi Kimlik Doğrulamayı Kullanma (sayfa 103)**
- VAIO Control Center ile Bilgisayarınızı Ayarlama (sayfa 111)**
- Güç Tasarrufu Modlarını Kullanma (sayfa 112)**
- VAIO Power Management ile Güç Yönetimi Yapma (sayfa 117)**
- Modeminizi Yapılandırma (sayfa 119)**

Parolayı Ayarlama

Parolayı ayarlamak için BIOS işlevlerinden birini kullanın.

Parolayı ayarladığınızda, VAIO logosu görüntüledikten sonra, bilgisayarınızı başlatmak için parolayı girmeniz istenecektir. Açılış parolası, bilgisayarınızı yetki olmadan yapılan erişimlerden korumanızı sağlayacaktır.

Açılış Parolasını Ekleme

Açılış parolası, bilgisayarınızı yetki olmadan yapılan erişimlerden korumanızı sağlar.

İki tür açılış parolası vardır: makine parolası ve kullanıcı parolası. Makine parolası, bilgisayarı başlatmak ve BIOS ayarları ekranındaki tüm ayar seçeneklerini değiştirmek amacıyla bilgisayar üzerinde yönetici haklarına sahip olan kullanıcılar için sağlanmıştır. Kullanıcı parolası, bilgisayarı başlatmanın yanı sıra, standart kullanıcıların bazı BIOS ayar seçeneklerini değiştirmelerine izin vermek için sağlanmıştır. Kullanıcı parolasını ayarlamak için ilk olarak makine şifresini ayarlamamız gereklidir.



Açılış parolasını ayarladığınızda, parolayı girmeden bilgisayarınızı başlatamazsınız. Parolayı unutmamaya dikkat edin. Parolanızı not edin ve başka kişilerin göremeyeceği bir yere saklayın.

Açılış parolanızı unutursanız ve sıfırlamak için yardıma ihtiyacınız olursa, parola sıfırlama ücreti alınacaktır ve parola sıfırlama işlemi için bilgisayarınızın servise gönderilmesi gerekebilir.



Bilgisayarınızda parmak izi sensörü varsa ve parmak izi kimlik doğrulama işleviyle birlikte açılış parolası ayarladıysanız, bilgisayarınızı açarken parmak izi kimlik doğrulamayı parola girişi yerine kullanabilirsiniz. Daha fazla bilgi için, **Parmak İzi Kimlik Doğrulamayı Kullanma (sayfa 103)** bölümüne bakın.

Açılış parolasını (makine parolası) eklemek için

- 1 Bilgisayarı açın.
- 2 VAIO logosu görüntülediğinde **F2** tuşuna basın.
BIOS ayarları ekranı görüntülenir. Görüntülenmezse, bilgisayarı yeniden başlatın ve VAIO logosu görüntülediğinde birkaç kez **F2** tuşuna basın.
- 3 **Security** sekmesini görüntülemek üzere **Security** ögesini seçmek için **←** veya **→** tuşuna basın, **Set Machine Password** seçeneğini belirleyin ve ardından **Enter** tuşuna basın.
- 4 Parola giriş ekranında parolayı iki kez girerek **Enter** tuşuna basın.
Parola, en fazla 32 alfasayısal karakterden (boşluklar dahil) oluşabilir.
- 5 **Security**'nin altındaki **Password when Power On** seçeneğini belirleyin ve **Enter** tuşuna basın.
- 6 Ayarı **Disabled** konumundan **Enabled** konumuna getirin.
- 7 **Exit** seçeneğini belirlemek için **←** veya **→** tuşuna basın ve ardından **Exit Setup** ögesini seçerek **Enter** tuşuna basın.
Doğrulama istemi görüntülediğinde **Enter** tuşuna basın.

Açılış parolasını (kullanıcı parolası) eklemek için



Kullanıcı parolasını ayarlamadan önce makine parolasını ayarladığınızdan emin olun.

- 1 Bilgisayarı açın.
- 2 VAIO logosu görüntülendiğinde **F2** tuşuna basın.
BIOS ayarları ekranı görüntülenir. Görüntülenmezse, bilgisayarı yeniden başlatın ve VAIO logosu görüntülendiğinde birkaç kez **F2** tuşuna basın.
- 3 Makine parolasını girin ve **Enter** tuşuna basın.
- 4 **Security** sekmesini görüntülemek üzere **Security** ögesini seçmek için **←** veya **→** tuşuna basın, **Set User Password** seçeneğini belirleyin ve ardından **Enter** tuşuna basın.
- 5 Parola giriş ekranında parolayı iki kez girerek **Enter** tuşuna basın.
Parola, en fazla 32 alfasayısal karakterden (boşluklar dahil) oluşabilir.
- 6 **Exit** seçeneğini belirlemek için **←** veya **→** tuşuna basın ve ardından **Exit Setup** ögesini seçerek **Enter** tuşuna basın.
Doğrulama istemi görüntülendiğinde **Enter** tuşuna basın.

Açılış Parolasını Deęiřtirme/Kaldırma

Açılıř parolasını (makine parolası) deęiřtirmek veya kaldırmak için

- 1 Bilgisayarı açın.
- 2 VAIO logosu görüntüledięinde **F2** tuřuna basın.
BIOS ayarları ekranı görüntülenir. Görüntülenmezse, bilgisayarı yeniden bařlatın ve VAIO logosu görüntüledięinde birkaç kez **F2** tuřuna basın.
- 3 Makine parolasını girin ve **Enter** tuřuna basın.
- 4 **Security** sekmesini görüntülemek üzere **Security** öęesini seçmek için **←** veya **→** tuřuna basın, **Set Machine Password** seçeneęini belirleyin ve ardından **Enter** tuřuna basın.
- 5 Parola giriř ekranında, geçerli parolayı bir kez ve yeni parolayı iki kez girin ve ardından **Enter** tuřuna basın.
Parolayı kaldırmak için, **Enter New Password** ve **Confirm New Password** alanlarını boş bırakıp **Enter** tuřuna basın.
- 6 **Exit** seçeneęini belirlemek için **←** veya **→** tuřuna basın ve ardından **Exit Setup** öęesini seçerek **Enter** tuřuna basın.
Doęrulama istemi görüntüledięinde **Enter** tuřuna basın.

Açılış parolasını (kullanıcı parolası) değiştirmek veya kaldırmak için

- 1 Bilgisayarı açın.
- 2 VAIO logosu görüntülediğinde **F2** tuşuna basın.
BIOS ayarları ekranı görüntülenir. Görüntülenmezse, bilgisayarı yeniden başlatın ve VAIO logosu görüntülediğinde birkaç kez **F2** tuşuna basın.
- 3 Kullanıcı parolasını girin ve **Enter** tuşuna basın.
- 4 **Security** sekmesini görüntülemek üzere **Security** ögesini seçmek için **←** veya **→** tuşuna basın, **Set User Password** seçeneğini belirleyin ve ardından **Enter** tuşuna basın.
- 5 Parola giriş ekranında, geçerli parolayı bir kez ve yeni parolayı iki kez girin ve ardından **Enter** tuşuna basın.
Parolayı kaldırmak için, **Enter New Password** ve **Confirm New Password** alanlarını boş bırakıp **Enter** tuşuna basın.
- 6 **Exit** seçeneğini belirlemek için **←** veya **→** tuşuna basın ve ardından **Exit Setup** ögesini seçerek **Enter** tuşuna basın.
Doğrulama istemi görüntülediğinde **Enter** tuşuna basın.

Windows Parolasını Ekleme

Windows parolası, diğer kişilerle tek bir bilgisayarı paylaşmak zorunda olduğunuzda kullanışlıdır. Windows parolasını ayarlayarak, kullanıcı hesabınızı yetkisiz erişimlerden koruyabilirsiniz.

Windows parolası girişi, kullanıcı hesabınızı seçtikten sonra istenecektir.



Parolayı unutmamaya dikkat edin. Parolanızı not edin ve başka kişilerin göremeyeceği bir yere saklayın.



Bilgisayarınızda parmak izi sensörü varsa ve parmak izi kimlik doğrulama işleviyle birlikte Windows parolası ayarladıysanız, bilgisayarınızı açarken parmak izi kimlik doğrulamayı parola girişi yerine kullanabilirsiniz. Daha fazla bilgi için, **Parmak İzi Kimlik Doğrulamayı Kullanma (sayfa 103)** bölümüne bakın.

Windows parolasını eklemek için

- 1 **Başlat**'ı ve **Denetim Masası**'nı tıklayın.
- 2 **Kullanıcı Hesapları ve Aile Güvenliği** veya **Kullanıcı Hesapları** ögesini tıklayın.
- 3 **Kullanıcı Hesapları**'nı tıklayın.
- 4 **Hesap değiştir** altında **Hesabınız için bir parola oluşturun**'u tıklayın.
- 5 **Yeni parola** ve **Yeni parolayı onayla** alanlarına hesabınız için parolayı girin.
- 6 **Parola oluştur**'u tıklayın.



Windows parolası hakkında daha fazla bilgi için **Windows Yardım ve Destek**'e bakın.

Windows Parolasını Deęiřtirme/Kaldırma

Windows parolasını deęiřtirmek için

- 1 **Başlat**'ı ve **Denetim Masası**'nı tıklayın.
- 2 **Kullanıcı Hesapları ve Aile Güvenlięi** veya **Kullanıcı Hesapları** öęesini tıklayın.
- 3 **Kullanıcı Hesapları**'nı tıklayın.
- 4 **Parolanızı deęiřtirin**'i tıklayın.
- 5 **Geçerli parola** alanına geçerli parolanızı girin.
- 6 **Yeni parola** ve **Yeni parolayı onayla** alanlarına yeni parolayı girin.
- 7 **Parola deęiřtir**'i tıklayın.

Windows parolasını kaldırmak için

- 1 **Başlat**'ı ve **Denetim Masası**'nı tıklayın.
- 2 **Kullanıcı Hesapları ve Aile Güvenlięi** veya **Kullanıcı Hesapları** öęesini tıklayın.
- 3 **Kullanıcı Hesapları**'nı tıklayın.
- 4 **Parolanızı kaldırın**'i tıklayın.
- 5 **Geçerli parola** alanına kaldırmak istedięiniz geçerli parolayı girin.
- 6 **Parola kaldır**'i tıklayın.

Parmak İzi Kimlik Doğrulamayı Kullanma

Size daha fazla kolaylık sağlamak için bilgisayarınızda bir parmak izi sensörü bulunmaktadır. Sol ve sağ taraftaki touch-pad düğmeleri arasında bulunan küçük bir yatay çubuk, parmak izi okuyucunun sensörüdür ve bundan sonra parmak izi sensörü olarak ifade edilecektir.

Sizeki modelde parmak izi sensörünün bulunup bulunmadığını öğrenmek için çevrimiçi teknik özelliklere bakın.

Parmak iz(ler)inizi kaydettiğinizde parmak izi kimlik doğrulama işlevi şu imkanları sunar:

- Parola girişi yerine kullanma imkanı
 - Windows'da oturum açma ([sayfa 108](#))
Kullanıcı hesabınız için parmak izlerinizi kaydettiyseniz, Windows'da oturum açarken parola girişi yerine parmak izi kimlik doğrulamayı kullanabilirsiniz.
 - Power-on Security** özelliği ([sayfa 108](#))
Açılış parolası ayarladıysanız ([sayfa 96](#)), bilgisayarınızı başlatırken parola girişi yerine parmak izi kimlik doğrulamayı kullanabilirsiniz.
- Hızlı web sitesi erişimi için **Parola Bankası** (Password Bank) ([sayfa 109](#))
Parola korumalı web sitelerine erişmek için gerekli bilgileri (kullanıcı hesapları, parolalar, vb.) girmek için parmak izi kimlik doğrulamayı kullanabilirsiniz.
- Verileri şifrelemek/verilerin şifresini çözmek için **Güvenli Dosya** (File Safe) özelliği ([sayfa 109](#))
Güvenli Dosya (File Safe) özelliğiyle şifrelenmiş bir arşiv oluşturmak için dosya ve klasörleri şifreleyebilirsiniz. Bu tür şifrelenmiş arşivlerin şifresini çözmek veya bunlara erişmek için parmak izi kimlik doğrulamayı kullanabilir ya da şifreleme için belirttiğiniz parolayı girebilirsiniz.
- Uygulamaya hızlı erişim için uygulama başlatıcı işlevi ([sayfa 109](#))
Parmağınıza bir uygulama atadığınızda, atanmış uygulamayı başlatmak için parmağınızı parmak izi sensörüne dokundurabilirsiniz.

Parmak İzi Kimlik Doğrulamanın Kullanımına Yönelik Önlemler

- ❑ Parmak izi kimlik doğrulama teknolojisi, verileriniz ve donanımınız için tam bir kullanıcı kimlik doğrulaması veya tam bir koruma temin etmez.
Sony, parmak izi sensörünü kullanımınızdan veya yanlış kullanmanızdan kaynaklanan sorunlar veya hasarlar için herhangi bir yükümlülüğü kabul etmez.
- ❑ Parmak izi tanıma hızı, makineyi çalıştırdığınız koşullara bağlıdır ve kişiden kişiye farklılık gösterir.
- ❑ Bilgisayarınızı onarıma göndermeden önce, sabit disk sürücünüzde, özellikle de **Güvenli Dosya** (File Safe) özelliğiyle oluşturulmuş şifrelenmiş arşivlerde depolanan verilerin yedek kopyasını oluşturduğunuzdan emin olun.
Sony Corporation, onarım işlemi sırasında verilerinizde oluşabilecek kayıp veya değişiklik için herhangi bir yükümlülüğü kabul etmez.
- ❑ Sabit disk sürücüsünün ilk haline getirilmesinin gerektiği durumlarda (örneğin onarım işinden sonra), parmak izi şablonları kaybedilir. Bu şablonların tümünü yeniden kaydetmeniz gerekir.
- ❑ Parmak izi kimlik doğrulamayla ilgili olan verilerin bakımı ve yönetimi çok dikkatli bir biçimde yapılmalıdır.
Sony, veri bakımınızdan veya yönetiminizden kaynaklanan arızalar için herhangi bir yükümlülüğü kabul etmez.
- ❑ Bilgisayarınızı değiştirmeden veya başkasına vermeden önce, sabit disk sürücünüzde depolanan verileri silmenizin ardından parmak izi sensöründe bulunan kaydedilmiş parmak izi verilerini silmeniz kesinlikle önerilir. Ayrıntılı yordam için **Kaydedilmiş Parmak İzlerini Silme** (sayfa 110) bölümüne bakın.
- ❑ Parmak izi sensörünün yüzeyini şu tür maddelerle çizerseniz parmak izi sensörü arızalanabilir veya zarar görebilir:
 - ❑ sert ve sivri uçlu nesnelere
 - ❑ ince nesnelere, örneğin kirli parmağı parmak izi sensörüne dokundurma
- ❑ Özellikle kuru mevsimlerde (örn. kışın) parmak izinizi taramadan önce metal bir nesneye dokunarak parmağınızdaki statik enerjiyi boşaltın. Statik elektrik parmak izi sensörünün arızalanmasına yol açabilir.

Parmak İzi Kaydetme

Parmak izi kimlik doğrulama işlevini kullanmak için, parmak iz(ler)inizi bilgisayarınıza kaydetmelisiniz.



Kayıttan önce, bilgisayarınızda Windows parolasını ayarlayın. Ayrıntılı talimatlar için **Windows Parolasını Ekleme (sayfa 101)** bölümüne bakın.

Parmak izi kaydetmek için



Her kullanıcı için en fazla 10 parmak izi kaydedilebilir ve **Power-on Security** özelliği kullanılarak sisteminizde oturum açmak için en fazla 21 parmak izi kaydedilebilir. Ayrıca daha sonra **Power-on Security** özelliği için kullanmak istediğiniz parmak izini de seçebilirsiniz.

- 1 **Başlat, Tüm Programlar, Protector Suite QL ve Denetim Merkezi** (Control Center) öğelerini tıklayın.
- 2 **Parmak İzleri** (Fingerprints) ve **Başlat** (Initialize) öğelerini tıklayın.
- 3 Ekrandaki talimatları izleyin.



Ayrıntılı bilgi için yardım dosyasına bakın.

Parmak izi kaydetmeyi başaramadıysanız, tekrar denemek için aşağıdaki adımları izleyin.

- 1 Parmağınızın üst eklemeni parmak izi sensörünün (1) üzerine koyun.

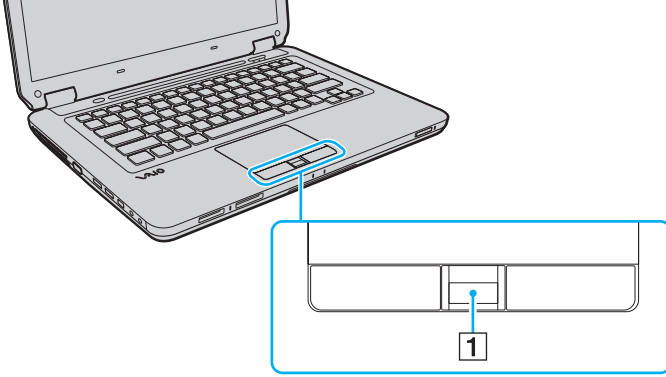

2 Parmağınızı parmak izi sensörüne dik bir şekilde dokundurun.

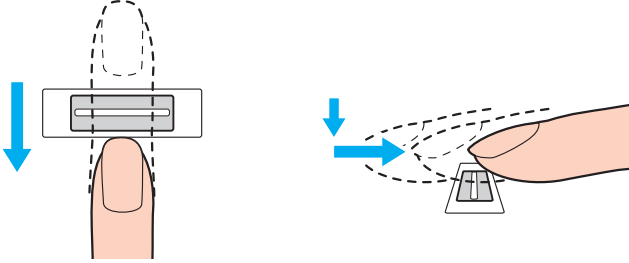

Parmak ucunuzu parmak izi sensörünün ortasına koyun.

Üst parmak ekleminden parmak ucuna kadar olan parmak izinizi taratın.

Dokundururken, parmağınızın parmak izi sensörüyle temas ettiğinden emin olun.

Parmağınızı çok hızlı veya çok yavaş hareket ettirerseniz parmak izi kaydı başarısız olabilir. Parmak izi sensörünün parmağınızı taraması için bir saniye kadar bekleyin.

Parmağınız aşırı kuru veya nemliyse, buruşmuşsa, yaralıysa, kirliyse, vb. parmak iz(ler)inizi kaydedemeyebilir ve/veya tanınmasını sağlayamayabilirsiniz.

Parmak izi sensörünün parmak izini tanıyamaması durumuna karşı birden fazla parmak izi kaydedin.

Tanıma performansını yüksek tutmak için dokundurmadan önce parmak ucunuzu ve parmak izi sensörünü temizlediğinizden emin olun.

Sistemde Oturum Açma

Sisteminizde oturum açmak üzere parola girişi yerine parmak izi kimlik doğrulama işlevini kullanmak için, açılış ve Windows parolalarını ayarlamanız ve bilgisayarınızı parmak izi kimlik doğrulamaya göre yapılandırmanız gerekir.

Açılış ve Windows parolalarını ayarlamak için, **Parolayı Ayarlama (sayfa 96)** bölümüne bakın.

Ayrıntılı bilgi için **Protector Suite QL** ile birlikte gelen yardım dosyasına bakın.

Windows'da oturum açma

Kullanıcı hesabınız için parmak izlerinizi kaydettiyseniz, Windows parolası girişi yerine parmak izi kimlik doğrulamayı kullanabilirsiniz. Windows'da oturum açmak için, Windows oturum açma ekranı görüntülendiğinde, kaydedilmiş olan parmağı parmak izi sensörüne dokundurun.

Power-on Security özelliği

Açılış parolası ayarladıysanız (sayfa 96), bilgisayarınızı başlatırken parola girişi yerine parmak izi kimlik doğrulamayı kullanabilirsiniz.

Parola Bankası'nı (Password Bank) Kullanma

Kullanıcı bilgilerinizi (kullanıcı hesapları, parolalar, vb.) **Parola Bankası** (Password Bank) içindeki web siteleri için kaydettiğinizde, parola korumalı web sitelerine erişmek için parmak izi kimlik doğrulamayı kullanabilirsiniz.

Ayrıntılı bilgi için **Protector Suite QL** ile birlikte gelen yardım dosyasına bakın.

! Eriştiğiniz web sitesine bağlı olarak **Parola Bankası** (Password Bank) özelliğini kullanamayabilirsiniz.

Güvenli Dosya (File Safe) Özelliği

Güvenli Dosya (File Safe) özelliğiyle, yetkisiz erişime karşı koruma için dosya ve/veya klasörleri içerecek şifrelenmiş bir arşiv oluşturabilirsiniz. İçinde bulunan dosya/klasöre erişim için, parmağınızı parmak izi sensörüne dokundurarak veya şifreleme için belirttiğiniz yedek parolası girilerek, şifrelenmiş arşivin şifresi çözülebilir veya kilidi açılabilir.

Ayrıntılı bilgi için **Protector Suite QL** ile birlikte gelen yardım dosyasına bakın.

Uygulama Başlatıcısını Kullanma

Uygulama başlatıcısı özelliği, parmak izi kaydedilmiş parmaklarınızdan birine atanmış olan istediğiniz uygulamayı (yürütülebilir dosya) başlatabilmeniz için bilgisayarınızda bulunur. Parmağınıza bir uygulama atadığınızda, yalnızca parmağınızı parmak izi sensörüne dokundurarak atanmış uygulamayı başlatabilirsiniz.

Ayrıntılı bilgi için **Protector Suite QL** ile birlikte gelen yardım dosyasına bakın.

Kaydedilmiş Parmak İzlerini Silme

Bilgisayarınızı deęiřtirmeden veya başkasına vermeden önce, sabit disk sürücünüzde depolanan verileri silmenizin ardından parmak izi sensöründe bulunan kaydedilmiş parmak izi verilerini silmeniz kesinlikle önerilir.

Kaydedilmiş parmak izlerini silmek için

- 1 Bilgisayarı açın.
- 2 VAIO logosu görüntülediğinde **F2** tuşuna basın.
BIOS ayarları ekranı görüntülenir. Görüntülenmezse, bilgisayarı yeniden başlatın ve VAIO logosu görüntülediğinde birkaç kez **F2** tuşuna basın.
- 3 **Security** sekmesini görüntülemek amacıyla **Security**'yi seçmek için **←** veya **→** tuşuna basın.
- 4 **Clear Fingerprint Data**'yi seçmek için **↓** tuşuna ve **Enter** tuşuna basın.
- 5 Onaylama istemi belirlediğinde **Continue** seçeneğini belirleyin ve **Enter** tuşuna basın.
Parmak izi sensöründeki kaydedilmiş parmak izi verileri, sisteminiz yeniden başlatıldıktan sonra otomatik olarak silinir.

VAIO Control Center ile Bilgisayarınızı Ayarlama

VAIO Control Center programı, sistem bilgisine erişmenizi ve sistem hareketlerine yönelik tercihler belirlemenizi sağlar.

VAIO Control Center'ı kullanmak için

- 1 Sırayla **Başlat**, **Tüm Programlar** ve **VAIO Control Center** öğelerini tıklayın.
- 2 İstedığınız kontrol öğesini seçin ve ayarları değiştirin.
- 3 Tamamlandığında, **Tamam**'ı tıklayın.
İstenilen öğenin ayarları değiştirilmiştir.



Her seçenikle ilgili daha fazla bilgi için, **VAIO Control Center** ile birlikte gelen yardım dosyasına bakın.

VAIO Control Center uygulamasını standart bir kullanıcı hesabıyla açarsanız bazı denetim öğeleri görünmez.

Varsayılan aydınlatma lambası etkinliğini değiştirme

Bilgisayarınızın en altındaki aydınlatma lambası, eylemlerinize ve bilgisayarınızın durumuna göre yanar. Lambanın yanmadan kalmasını sağlamak için, aşağıdaki adımları izleyerek bu varsayılan etkinliğini değiştirebilirsiniz:

- 1 Sırayla **Başlat**, **Tüm Programlar** ve **VAIO Control Center** öğelerini tıklayın.
- 2 **Display** ve **Illumination LED Setting** öğelerini tıklayın.
- 3 **Enable the Illumination LED** onay kutusunu tıklayıp iptal edin.
- 4 **Tamam**'ı tıklayın.

Güç Tasarrufu Modlarını Kullanma

Pil ömrünü korumak için güç yönetimi ayarlarından yararlanabilirsiniz. Normal çalışma modunun yanı sıra, bilgisayarınızda iki farklı güç tasarrufu modu da vardır: Uyku ve Hazırda Bekleme. Pil gücünü kullanırken, geriye kalan pil azaldığında, seçtiğiniz güç yönetim moduna bakmaksızın bilgisayarın otomatik olarak Hazırda Bekleme moduna geçtiğini unutmamalısınız.



Pil şarj düzeyi %10'un altına düşerse, pil takımının şarj olması için bilgisayarınızı AC adaptöre bağlamanız veya bilgisayarınızı kapatıp tamamen dolu bir pil takımı takmanız gerekir.

Normal Modu Kullanma

Bu mod, kullanımı sırasında bilgisayarın normal durumudur. Yeşil güç gösterge ışığı bu modda yanar.

Uyku Modunu Kullanma

Uyku modu, LCD ekranı kapatır ve depolama aygıtları ile CPU'yu düşük güç tüketimi moduna geçirir. Bu moddayken, turuncu güç gösterge ışığı yavaşça yanıp söner.

! Bilgisayarınızı AC güçten çıkarılmış şekilde uzun süre kullanmayacaksınız, bilgisayarı Hazırda Bekleme moduna geçirin veya kapatın.

Uyku modunu etkinleştirmek için

Başlat'ı, **Kilit** düğmesinin yanındaki oku ve **Uyku**'yu tıklayın.



Bilgisayarınız Uyku modundayken bilgisayara bir disk yerleştiremezsiniz.

Bilgisayarınız Uyku modundan, Hazırda Bekleme moduna kıyasla daha çabuk çıkar.

Uyku modu, Hazırda Bekleme moduna göre daha fazla güç kullanır.

! Bilgisayar Uyku moduna girdiğinde pil tükenirse, kaydedilmemiş verilerinizi kaybedersiniz. Önceki çalışma durumuna dönmeniz imkansızdır. Veri kaybından kaçınmak için, verinizi sık sık kaydetmelisiniz.

Normal moda dönmek için

- Herhangi bir tuşa basın.
- Bilgisayarınızdaki güç düğmesine basın.

! Güç düğmesini dört saniyeden fazla basılı tutarsanız, bilgisayarınız otomatik olarak kapanacaktır. Kaydedilmemiş tüm verileri kaybedersiniz.

 Bilgisayarınızı, LCD ekran kapağını açtığınızda Normal moda geri dönecek biçimde yapılandırmak için **VAIO Control Center**'i kullanabilirsiniz. AC adaptörünü ve pil takımını çıkarırsanız bu yeniden güç verme seçeneği ortadan kalkar. Bkz. **VAIO Control Center ile Bilgisayarınızı Ayarlama (sayfa 111)**.

Bilgisayar belirli bir süre kullanılmadığında, Uyku moduna geçecektir. Bu durumu değiştirmek için Uyku modu ayarlarını değiştirebilirsiniz.

Uyku modu ayarlarını değiştirmek için

- 1 Görev çubuğundaki güç durumu simgesini sağ tıklayın ve **Güç Seçenekleri**'ni seçin.
- 2 Geçerli güç planının altındaki **Plan ayarlarını değiştir**'i tıklayın.
- 3 Bilgisayarın Uyku moduna geçeceği zamanı değiştirin ve **Değişiklikleri Kaydet**'i tıklayın.

Hazırda Bekleme Modunu Kullanma

Hazırda Bekleme modundayken, sistemin durumu, sabit disk sürücüsüne kaydedilir ve güç kapatılır. Pil tükendiğinde bile, veriler kaybolmaz. Bu moddayken, güç göstergesi ışığı kapalıdır.



Bilgisayarınızı uzun süre kullanmayacaksanız, Hazırda Bekleme moduna geçirin.

Hazırda Bekleme modunu etkinleştirmek için

Fn+F12 tuşlarına basın.

Bilgisayar Hazırda Bekleme moduna geçer.

Ayrıca, bilgisayarı Hazırda Bekleme moduna geçirmek için **Başlat**'ı, **Kilit** düğmesinin yanındaki oku ve **Hazırda Beklet**'i de tıklayabilirsiniz.



Bilgisayarınız Hazırda Bekleme modundayken bilgisayara bir disk yerleştiremezsiniz.

Hazırda Bekleme modunun devreye girmesi, Uyku moduna kıyasla daha uzun sürer.

Hazırda Bekleme modu, Uyku moduna göre daha az güç kullanır.



Güç gösterge ışığı sönmeye kadar bilgisayarınızı hareket ettirmeyin.

Normal moda dönmek için

Güç düğmesine basın.

Bilgisayar, normal durumuna geri döner.



Güç düğmesini dört saniyeden fazla basılı tutarsanız, bilgisayarınız otomatik olarak kapanacaktır.



Hazırda Bekleme modundan normal moda dönüş, Uyku modundan normal moda dönüşten daha uzun sürer.

Bilgisayarınızı, LCD ekran kapağını açtığınızda Normal moda geri dönecek biçimde yapılandırmak için **VAIO Control Center**'ı kullanabilirsiniz. AC adaptörünü ve pil takımını çıkarırsanız bu yeniden güç verme seçeneği ortadan kalkar. Bkz. **VAIO Control Center ile Bilgisayarınızı Ayarlama (sayfa 111)**.

VAIO Power Management ile Güç Yönetimi Yapma

Güç yönetimi, güç tüketimi gereksinimlerinize uyacak şekilde AC gücüyle veya pille çalıştırmaya yönelik güç planları yapmanızı sağlar.

VAIO Power Management özellikle VAIO bilgisayarlar için geliştirilmiş bir yazılım uygulamasıdır. Bu yazılım uygulamasıyla, bilgisayarınızın daha iyi çalışması ve daha uzun pil ömrü için Windows güç yönetimi işlevlerini genişletebilirsiniz. Daha fazla bilgi için yazılımla birlikte gelen yardım dosyasına bakın.

Güç Planı Seçme

Bilgisayarı başlattığınızda, görev çubuğunda bir güç durumu simgesi belirir. Bu simge, o anda ne tür bir güç kaynağı kullandığınızı (örneğin AC gücü) gösterir. Güç durumunuzu gösteren pencereyi görüntülemek için bu simgeyi tıklayın.

VAIO Power Management işlevi, Windows **Güç Seçenekleri**'ne eklenir.

Bir güç planı seçmek için

- 1 Görev çubuğundaki güç durumu simgesini sağ tıklayın ve **Güç Seçenekleri**'ni seçin.
- 2 İsteddiğiniz güç planını seçin.

Güç planı ayarlarını değiştirmek için

- 1 **Güç Seçenekleri** penceresinde istediğiniz güç planının altında **Plan ayarlarını değiştir**'i tıklayın. Uyku modunu ve ekran ayarlarını gerektiği şekilde değiştirin.
- 2 Gelişmiş ayarları değiştirmeniz gerekiyorsa, **Gelişmiş güç ayarlarını değiştir**'i tıklayıp adım 3'e gidin. Aksi takdirde **Değişiklikleri Kaydet**'i tıklayın.
- 3 **VAIO Power Management** sekmesini tıklayın. Her öğenin ayarlarını değiştirin.
- 4 **Tamam**'ı tıklayın.

VAIO Power Management Viewer

VAIO Power Management ile deęiştirilmiř güç planıyla performansı görüntüleyebilirsiniz.

VAIO Power Management Viewer'ı başlatmak için

- 1 Sırayla **Başlat**, **Tüm Programlar** ve **VAIO Control Center** öğelerini tıklayın.
- 2 **Power Management** ve **VAIO Power Management Viewer** öğelerini tıklayın.

Modeminizi Yapılandırma

Dahili modeminizi (tüm modemler dahili değildir) kullanmaya başlamadan önce veya seyahat sırasında modeminizi her kullandığınızda, **Telefon ve Modem Seçenekleri** penceresinde tanımlanan etkin konumun ülkesinin, aramayı yaptığınız ülkeyle eşleştiğinden emin olun.

Modeminizin ülke ayarlarını değiştirmek için

- 1 **Başlat**'ı ve **Denetim Masası**'nı tıklayın.
- 2 **Donanım ve Ses**'i tıklayın.
- 3 **Telefon ve Modem Seçenekleri**'ni tıklayın.
Yer Bilgisi penceresi açılır.
- 4 Gerekli bilgiyi girin ve **Tamam**'ı tıklayın.
Telefon ve Modem Seçenekleri penceresi açılır.
- 5 **Arama Kuralları** sekmesinden konumunuzu seçin.
- 6 Geçerli yapılandırmayı değiştirmek için **Düzenle** düğmesini tıklayın.
Konumu Düzenle penceresi açılır.
Veya
Modeminizi yapılandırmak için **Yeni** düğmesini tıklayın.
Yeni Konum penceresi açılır.
- 7 Ülke/dil ayarlarını kontrol edin ve bu ayarların arama yaptığınız yer ile eşleştiğinden emin olun.



Bazı ülkelerde veya bölgelerde darbeli arama desteklenmiyor olabilir.

- 8 Konum ayarlarınızı değiştirdiyse, **Uygula**'yı ve ardından **Tamam**'ı tıklayın.
Telefon ve Modem Seçenekleri penceresi açılır.

- 9 **Modemler** sekmesindeki listede modeminizin olup olmadığını kontrol edin. Modeminiz listelenmemişse, **Ekle**'yi tıklayın ve sihirbazı takip edin.
- 10 **Uygula/Tamam**'ı tıklayın. Modeminiz yapılandırılmıştır.



Yeni ülke ayarlarını uygulamadan önce, telefon kablosunun bilgisayarınıza bağlı olmadığından emin olun.

VAIO Bilgisayarınızı Yükseltme

VAIO bilgisayarınız ve bellek modülleriniz, yüksek hassasiyete sahip parçalar ve elektronik konnektör teknolojisi kullanır. Ürününüzün garanti süresi boyunca garantinizin geçersiz hale gelmesini önlemek için:

- Yeni bir bellek modülü takmak için satıcınızla görüşmenizi.
- Bilgisayarda bellek yükseltme konusuyla ilgili değilseniz modülü kendiniz kurmamanızı.
- Konnektörlere dokunmamanızı ve bellek modülü bölmesinin kapağını açmamanızı öneriyoruz.

Modelinizde kurulu olan modülün türü ve belleğin boyutu için, çevrimiçi teknik özellikler bölümüne bakın.

Yardıma ihtiyaç duyarsanız, VAIO-Link'le irtibat kurun.

Bellek Ekleme ve Çıkarma

Bilgisayarınızın işlevselliğini artırmak isterseniz, isteğe bağlı bellek modülleri takarak bellek miktarını yükseltebilirsiniz. Bilgisayarınızın belleğini yükseltmeden önce, ileriki sayfalarda anlatılan notları ve prosedürleri okuyun.

Bellek modüllerinin eklenmesi ve çıkarılmasıyla ilgili notlar

- ❑ Bellek modülleri ekleyip çıkarmadan önce bilgisayarınızı düz bir yüzeye yerleştirdiğinizden emin olun.
- ❑ Belleği değiştirirken dikkatli olun. Bellek modüllerinin yanlış takılması sisteminize zarar verebilir. Bu zarar, üreticinizin garantisini geçersiz hale getirebilir.
- ❑ Yalnızca bilgisayarınızla uyumlu bellek modülleri kullanın. Bir bellek modülü bilgisayar tarafından algılanmazsa veya Windows işletim sistemi kararsız hale gelirse, bellek modülünüzün satıcısı veya üreticisiyle bağlantı kurun.
- ❑ Elektrostatik deşarj (ESD), elektronik parçalara zarar verebilir. Bir bellek modülüne dokunmadan önce, aşağıdakileri yaptığınızdan emin olun:
 - ❑ Bu belgede anlatılan prosedürler, kişisel bilgisayarlarla ilgili genel terminolojinin bilinmesini ve elektronik cihazların kullanılması ve bu cihazlar üzerinde değişiklik yapılması için gerekli güvenlik uygulamaları ve mevzuat hakkında bilgi sahibi olunmasını gerektirir.
 - ❑ Herhangi bir kapağı veya paneli bilgisayardan çıkarmadan önce bilgisayarınızı kapatın ve sistemin güç kaynağıyla (pil takımı ve AC adaptörle), tüm telekomünikasyon bağlantılarıyla, ağlarla veya modemlerle bağlantısını kesin. Bu şekilde hareket etmemeniz, yaralanma veya cihazın hasar görmesiyle sonuçlanabilir.
 - ❑ Elektrostatik deşarj (ESD) bellek modüllerine ve diğer parçalara zarar verebilir. Bellek modülünü yalnızca elektrostatik deşarj önleme özellikli bir iş istasyonunda takın. Böyle bir istasyon yoksa, bu işlemi halı kaplı bir alanda gerçekleştirmeyin ve statik elektrik üreten veya tutan malzemeleri (örneğin selofan paket) elinizle tutmayın. Prosedürü gerçekleştirirken, boyasız metal bir şasiyle temas halinde kalarak kendinizi topraklayın.
 - ❑ Modülü değiştirmeye hazır olana kadar bellek modülünün paketini açmayın. Paket, modülü elektrostatik deşarjdan korur.

- Bellek modülünü elektrostatik deşarjdan (ESD) korumak için bellek modülüyle birlikte verilen özel çantayı kullanın veya modülü alüminyum folyo ile sarın.
- Bellek modülü yuvalarına veya bilgisayarın içindeki diğere parçalara herhangi bir sıvının, yabancı maddenin veya nesnenin girmesi bilgisayarınızın hasar görmesiyle sonuçlanacaktır ve onarım masrafları garanti kapsamına girmeyecektir.
- Bellek modülünü aşağıdaki durumlara maruz yerlerde bırakmayın:
 - Radyatörler veya havalandırma borusu gibi ısı kaynakları
 - Doğrudan güneş ışığı
 - Aşırı toz
 - Mekanik titreşim veya sarsıntı
 - Manyetik olarak korumasız hoparlörler veya güçlü mıknatıslar
 - 35°C'den yüksek veya 5°C'den düşük ortam sıcaklığı
 - Yüksek rutubet
- Bellek modülünü itinayla tutun. Ellerinizin ve parmaklarınızın yaralanmasından kaçınmak için, parçaların kenarlarına ve bilgisayarınızın içindeki elektronik devrelere dokunmayın.

Bellek Modülünü Çıkarma ve Takma

Bir bellek modülünü deęiřtirmek veya eklemek için

- 1 Bilgisayarı kapatın ve tüm çevresel aygıtları çıkarın.
- 2 Bilgisayarı fiřten çekin ve pil takımını çıkarın.
- 3 Bilgisayar soęuyuncaya kadar yaklaşık bir saat bekleyin.
- 4 Bilgisayarın altındaki (ařaęıda okla gösterilen) vidayı sökün ve bellek modülü bölmesinin kapaęını çıkarın.

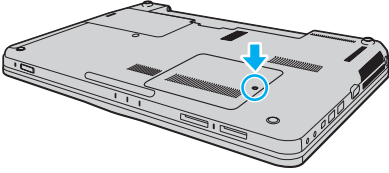

5 Statik elektriđi boşaltmak için metal bir nesneye dokunun.

6 Kurulmuş olan modülü şu şekilde çıkarın:

- Mandalları ok yönünde (1) çekin.
Bellek modülü çıkar.
- Bellek modülünün kalktığından emin olun ve ardından modülü ok yönünde (2) çekin.

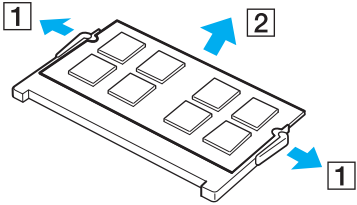

7 Yeni bellek modülünü paketinden çıkarın.

- 8 Bellek modülünü bellek modülü yuvasına doğru kaydırın ve tık sesiyle yerine oturana kadar itin.

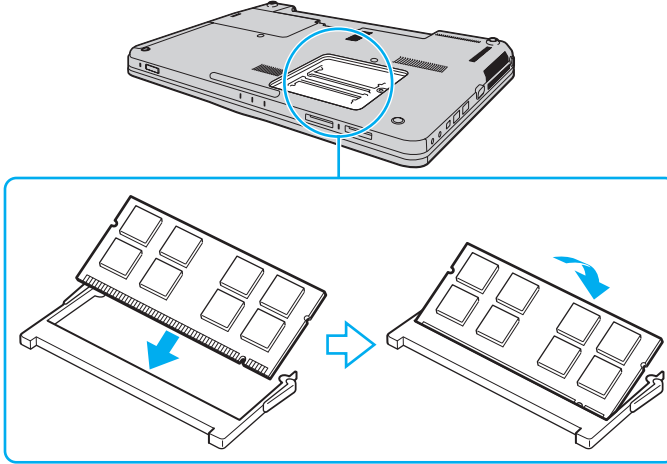

!
Anakart üzerindeki diğer parçalara dokunmayın.

Yalnızca bir bellek modülü takmak isterseniz, bilgisayarınızın ön kısmına en yakın olan yuvayı kullandığınızdan emin olun.

Modüldeki çentiği açık yuvadaki küçük çıkıntı ile hizalarken, bellek modülünün konektör ucunu yuvaya yerleştirdiğinizden emin olun. Bellek modülünü yanlış yönde yuvaya girmeye zorlamayın, aksi takdirde bu yuva ve modülün zarar görmesine neden olabilir.

- 9 Bellek modülü bölmesinin kapağını yerleştirin.
10 Bilgisayarın altındaki vidayı sıkıştırın.
11 Pili takımını takın ve bilgisayarı açın.

Bellek Boyutunu Görüntüleme

Bellek boyutunu görüntülemek için

- 1 Bilgisayarı açın.
- 2 **Başlat, Tüm Programlar** ve **VAIO Control Center**'ı tıklayın.
- 3 **System Information** ve **System Information** öğelerini tıklayın.
Sistem belleğinin boyutunu sağ bölmede görüntüleyebilirsiniz. Eklenen bellek görünmezse takma prosedürü tekrarlayın ve bilgisayarı yeniden başlatın.

Önlemler

Bu bölümde, VAIO bilgisayarınızı olası hasarlardan korumanıza yardımcı olacak güvenlik talimatları ve önlemler anlatılmaktadır.

- LCD Ekranı Kullanma (sayfa 129)**
- Güç Kaynağını Kullanma (sayfa 130)**
- Bilgisayarınızı Kullanma (sayfa 131)**
- Dahili MOTION EYE Kamerayı Kullanma (sayfa 133)**
- Disketleri Kullanma (sayfa 134)**
- Diskleri Kullanma (sayfa 135)**
- Pil Takımını Kullanma (sayfa 136)**
- Hoparlörleri Kullanma (sayfa 137)**
- Memory Stick Ortamını Kullanma (sayfa 138)**
- Sabit Diski Kullanma (sayfa 139)**
- Bilgisayarınızı Güncelleştirme (sayfa 140)**

LCD Ekranı Kullanma

- LCD ekranı güneş ışınlarına maruz kalacak şekilde bırakmayın. LCD ekran zarar görebilir. Bilgisayarınızı camın yakınında kullanırken dikkatli olun.
- LCD ekranın yüzeyini çizmeyin ve üzerine baskı uygulamayın. Bir arızaya yol açabilir.
- Bilgisayarınızı düşük sıcaklıklarda kullanmak, LCD ekran üzerinde tortu görüntüleri oluşmasına neden olabilir. Bu bir arıza değildir. Bilgisayar normal ısıya döndüğünde, ekran da normale döner.
- Aynı resim uzun bir süre boyunca görüntülenirse, LCD ekran üzerinde tortu görüntüsü oluşabilir. Tortu görüntüsü bir süre sonra yok olur. Tortu görüntülerini engellemek için bir ekran koruyucu kullanabilirsiniz.
- LCD ekran çalışırken ısınır. Bu normaldir ve bir arıza olduğunu göstermez.
- LCD ekran yüksek hassasiyet teknolojisi kullanılarak üretilir. Ancak, LCD ekranda sürekli beliren minik siyah ve/veya parlak (kırmızı, mavi veya yeşil) noktalar görebilirsiniz. Bu, üretim sürecinin normal bir sonucudur ve bir arıza olduğunu göstermez.
- LCD ekranı ovalamaktan kaçının. Ekran zarar görebilir. LCD ekranın yüzeyini silmek için yumuşak, kuru bir bez kullanın.
- Bilgisayarınızı kararsız hale getirebileceğinden, kullanılabilir başka seçenekler olsa da **Tablet PC Ayarları** penceresindeki LCD ekran yönü ayarını değiştirmeyin. Sony, ayarların değiştirilmesinden kaynaklanan arızalardan sorumlu tutulamaz.

Güç Kaynağını Kullanma

- Modelinizin güç işlemlerini kontrol etmek için çevrimiçi teknik özellikler bölümüne bakın.
- AC çıkışını, fotokopi makinesi veya kağıt öğütücü gibi fazla güç tüketen başka cihazlarla paylaşmayın.
- Aşırı gerilim koruyucusu olan bir anahtarlı uzatma kablosu satın alabilirsiniz. Bu aygıt, örneğin bir elektrik fırtınası sırasında, aniden yükselen akımların bilgisayarınızda neden olacağı zararı önlemeye yardımcı olur.
- Güç kablosunun üzerine ağır nesnelere koymayın.
- Kabloyu çıkarırken, fişten tutarak çekin. Asla kablonun kendisini çekmeyin.
- Bilgisayarınızı uzun bir süre boyunca kullanmayı düşünmüyorsanız, AC çıkışından çekin.
- AC çıkışının kolay erişilen bir yerde olduğundan emin olun.
- AC adaptör kullanılmadığında, adaptörü AC çıkışından çekin.
- Bilgisayarınızla veya gerçek Sony ürünleriyle birlikte verilen adaptörü kullanın. Bir arızaya neden olabileceği için başka bir AC adaptör kullanmayın.

Bilgisayarınızı Kullanma

- Bilgisayarın çantasını yumuşak ve kuru veya hafif ıslak bir bezle, hafif bir deterjan kullanarak temizleyin. Bilgisayarınızın dış yüzeyine zarar verebileceği için, herhangi bir aşındırıcı bez, ağartıcı madde veya alkol ya da benzin gibi bir çözücü kullanmayın.
- Bilgisayarınızın üzerine katı bir nesne düşürürseniz veya sıvı dökerseniz, bilgisayarı kapatıp fişini çekin ve ardından temizleyin. Bilgisayarınızı tekrar çalıştırmadan önce, uzman personel tarafından kontrol edilmesini isteyebilirsiniz.
- Bilgisayarınızı düşürmeyin veya üzerine herhangi bir nesne koymayın.
- Bilgisayarınızı aşağıdaki durumlara maruz yerlerde bırakmayın:
 - Radyatörler veya havalandırma borusu gibi ısı kaynakları
 - Doğrudan güneş ışığı
 - Aşırı toz
 - Nem veya yağmur
 - Mekanik titreşim veya sarsıntı
 - Manyetik olarak korumasız hoparlörler veya güçlü mıknatıslar
 - 35°C'den yüksek veya 5°C'den düşük ortam sıcaklığı
 - Yüksek rutubet
- Bilgisayarınızın yanına elektronik cihaz koymayın. Cihazın elektromanyetik alanı, bilgisayarın arızalanmasına neden olabilir.
- Bilgisayarınızı sert ve sabit bir yüzeyde kullanın.
- Bilgisayarı doğrudan kucağınızda kullanmamanızı öneririz. Normal çalışma sırasında ünitenin alt kısmının sıcaklığı artabilir ve uzun süre sonra bu ağrı ya da yanığa neden olabilir.

- ❑ İç kısmın aşırı ısınmasını önlemek için yeterli hava dolaşımı sağlayın. Bilgisayarınızı fanlarını tıkayabilecek halı, battaniye veya yatak gibi gözenekli yüzeylerin üzerine veya perde ya da kumaş gibi eşyaların yakınına koymayın.
- ❑ Bilgisayarınız yüksek frekanslı radyo sinyalleri kullanır ve radyo veya TV'nin görüntü ya da sesinde parazite neden olabilir. Bu durum yaşanırsa, bilgisayarı bu eşyalardan yeterince uzak bir mesafeye taşıyın.
- ❑ Yalnızca belirtilen çevresel aygıtları ve arabirim kablolarını kullanın. Aksi takdirde sorun oluşabilir.
- ❑ Kesik veya hasarlı bağlantı kablolarını kullanmayın.
- ❑ Bilgisayarınız sıcak bir ortamdan soğuk bir ortama doğrudan taşınırsa, bilgisayarın içinde nem yoğunlaşabilir. Bu durumda, bilgisayarı açmadan önce en az bir saat bekleyin. Herhangi bir problem yaşanması halinde, bilgisayarı fişten çekin ve VAIO-Link'le irtibat kurun.
- ❑ Bilgisayarınızı temizlemeden önce AC adaptörü ve pil takımını çıkardığınızdan emin olun.
- ❑ Bilgisayarınızın hasar görmesi durumunda veri kaybını önlemek için, verilerinizi devamlı yedekleyin.

Dahili MOTION EYE Kamerayı Kullanma

- ❑ Kapakta çizikler oluşabileceği ve bu çizikler yakalanan görüntülerde de çıkacağı için, dahili **MOTION EYE** kameranın lens koruma kapağına dokunmayın.
- ❑ Bilgisayarınızın güç durumu ne olursa olsun, güneş ışığının doğrudan dahili **MOTION EYE** kameranın lensine girmesine izin vermeyin; bu durum kameranın arızalanmasına neden olabilir.
- ❑ i.LINK bağlantı noktasına bağlı i.LINK uyumlu bir aygıttan video veya hareketsiz resim alınırken, dahili **MOTION EYE** kamera devre dışı kalır.
- ❑ Dahili **MOTION EYE** kameranın lens koruma kapağını bir körük fırçasıyla veya yumuşak bir fırçayla temizleyin. Kapak aşırı derecede kirliyse, yumuşak ve kuru bir bezle silin. Baskıya karşı hassas olduğu için, kapağı ovalamayın.

Disketleri Kullanma

- Disketin sürgüsünü manuel olarak açmayın veya disketin dahili bileşenlerine dokunmayın.
- Disketleri mıknatıslardan uzak tutun.
- Disketleri doğrudan güneş ışığından veya diğer ısı kaynaklarından koruyun.
- Disketleri herhangi bir sıvıdan uzak tutun. Disketleri ıslatmayın. Disketinizi kullanmayacağınız zaman, daima disket sürücüsünden çıkarın ve bir saklama kutusuna koyun.
- Disketin üzerinde bir etiket varsa, etiketin düzgün şekilde takılmış olduğundan emin olun. Etiket kenarı kıvrılmışsa, etiket disket sürücüsünün içine yapışabilir ve diskette bir arızaya veya hasara yol açabilir.

Diskleri Kullanma

- ❑ Diskin yüzeyine dokunmayın.
- ❑ Diskin yüzeyindeki parmak izleri ve toz, disk okunurken hata oluşmasına neden olabilir. Diski daima aşağıda gösterildiği gibi, kenarlarından ve ortasındaki delikten tutun:

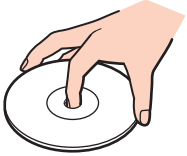

- ❑ Diskin sürekli güvenilirliği için, düzgün şekilde saklanması gereklidir. Diske zarar verebilecek olan çözücüler (benzin, tiner, alkol, piyasada bulunan temizleyiciler veya antistatik sprey gibi) kullanmayın.
- ❑ Normal temizleme işlemi için, diski kenarlarından tutun ve yumuşak bir bezle yüzeyi merkezden kenarlara doğru silin.
- ❑ Disk çok kirlenmişse, yumuşak bir bezi suyla ıslatın, iyice sıkın ve bu bezle disk yüzeyini merkezden kenarlara doğru silin. Kalan nemi yumuşak kuru bir bezle silin.
- ❑ Disklerin üzerine asla yapışkanlı etiket takmayın. Bu, disk kullanımını etkileyip onarılamaz hasara yol açabilir.

Pil Takımını Kullanma

- ❑ Pil takımını 60°C'nin üzerindeki sıcaklıklarda, örneğin güneşin altına park edilmiş bir arabanın içinde veya doğrudan güneş ışığına maruz bırakmayın.
- ❑ Soğuk ortamlarda pilin ömrü kısalır. Bunun nedeni, düşük sıcaklıklarda pilin veriminin azalmasıdır.
- ❑ Pilleri 10°C ila 30°C arasındaki sıcaklıklarda şarj edin. Düşük sıcaklıklar pilin şarj olma süresini uzatır.
- ❑ Bazı şarj edilebilir pil takımları, Sony kalitesini ve güvenlik standartlarını karşılamaz. Güvenlik nedenleriyle, bu bilgisayar, yalnızca bu model için tasarlanmış gerçek Sony pil takımlarıyla çalışır. Yetkisiz pil takımı takılırsa, pil takımı şarj edilmez ve bilgisayar çalışmaz.
- ❑ Pil takımı kullanılıyorsa veya şarj ediliyorsa, pil takımındaki ısı yükselir. Bu normal bir durumdur ve endişelenmek için bir neden teşkil etmez.
- ❑ Pil takımını tüm ısı kaynaklarından uzak tutun.
- ❑ Pil takımını kuru tutun.
- ❑ Pil takımını açmaya veya parçalarına ayırmaya çalışmayın.
- ❑ Pil takımını sert bir yüzeye düşürme gibi herhangi bir mekanik darbeye maruz bırakmayın.
- ❑ Bilgisayarınızı uzun bir süre için kullanmıyorsanız, pilin hasar görmesini önlemek için pili bilgisayardan çıkarın.
- ❑ Pil takımını oldukça uzun bir süre boyunca kullanmadıysanız, kalan pil ömrü çok az olabilir. Ancak pil takımı kullanılmadığında da günden güne boşaldığından bu normal bir durum olup herhangi bir arıza olduğunu göstermez. Bilgisayarı tekrar kullanmadan önce AC adaptörü bilgisayarınıza bağlayın ve pil takımını yeniden şarj edin.
- ❑ Pili şarj etmeden önce tamamen boşaltmanız gerekmez.
- ❑ Pil takımı tamamen şarj edildikten sonra boşalırsa, pil takımının ömrü bitiyor olabilir ve yenisiyle değiştirilmesi gereklidir.

Hoparlörleri Kullanma

- ❑ **Yol güvenliği** – Araba kullanırken, bisiklet sürerken veya herhangi bir motorlu araçla çalışırken kulaklık kullanmayın. Bu durum trafikte tehlike yaratabilir ve bazı yerlerde yasaktır. Ayrıca özellikle yaya geçitlerinde yürürken yüksek sesle müzik çalmak da olası bir tehlikeye yol açabilir.
- ❑ **İşitme sorunlarını önleme** – Kulaklıkları yüksek seste kullanmaktan kaçının. Doktorlar, uzun bir süre boyunca sürekli dinlenen yüksek sesli müziğe karşı uyarıyor. Kulaklarınız çınılıyorsa, müziğin sesini kısın veya müzik dinlemeyi durdurun.

Memory Stick Ortamını Kullanma

- Memory Stick konektörüne parmağınızla veya metalik nesnelere dokunmayın.
- Etiket olarak yalnızca Memory Stick ile birlikte verilen yapışkanlı etiketi kullanın.
- Memory Stick ortamını bükmeyin, düşürmeyin veya açıkta bırakmayın.
- Memory Stick ortamını parçalarına ayırmayın veya üzerinde değişiklik yapmayın.
- Memory Stick ortamını ıslatmayın.
- Memory Stick ortamını aşağıdaki durumlara maruz yerlerde kullanmayın veya saklamayın:
 - Statik elektrik
 - Elektriksel parazit
 - Aşırı yüksek sıcaklıklar, örneğin güneşin altına park edilmiş bir arabanın içi
 - Doğrudan güneş ışığı
 - Yüksek rutubet
 - Aşındırıcı maddeler
- Memory Stick ortamıyla birlikte verilen saklama kutusunu kullanın.
- Değerli verilerinizin yedek kopyasını yaptığınızdan emin olun.
- Memory Stick ortamını ve Memory Stick adaptörlerini çocuklardan uzak tutun. Bunların yutulma riski vardır.
- Memory Stick Duo ortamını kullanırken, Memory Stick Duo ortamına yapıştırılmış etiketin üzerine yazmak için ince uçlu kalem kullanmayın. Medya üzerinde baskı uygulanması, medyanın içindeki parçalarda hasara neden olabilir.

Sabit Diski Kullanma

Sabit disk sürücüsü yüksek bir depolama kapasitesine sahiptir ve kısa bir sürede veri yazabilir ve okuyabilir. Ancak mekanik titreşim, sarsıntı veya toz nedeniyle kolayca hasar görebilir.

Sabit disk sürücüsü, mekanik titreşim, sarsıntı veya toz yüzünden oluşabilecek veri kaybını engellemek için iç güvenlik aygıtına sahip olsa da, bilgisayarınızı kullanırken dikkatli olmanız gerekir.

Sabit disk sürücünüzün hasar görmesini önlemek için

- Bilgisayarınızı ani hareketlere maruz bırakmayın.
- Bilgisayarınızı mıknatıslardan uzak tutun.
- Bilgisayarınızı mekanik titreşime maruz kalan veya hareketli yerlere koymayın.
- Güç açıkken bilgisayarınızı hareket ettirmeyin.
- Sabit disk sürücüsünden veri okunurken veya sürücüye veri yazılırken gücü kapatmayın veya bilgisayarınızı yeniden başlatmayın.
- Bilgisayarınızı sıcaklık değerlerinde aşırı değişimler yaşanan bir ortamda kullanmayın.



Sabit disk sürücüsü hasar görürse, veriler kurtarılamaz.

Bilgisayarınızı Güncelleştirme

Bilgisayarınızın daha etkili şekilde çalışması için aşağıdaki yazılım uygulamalarıyla bilgisayarınıza en son güncelleştirmeleri yüklediğinizden emin olun.

Windows Update

Sırayla **Başlat**, **Tüm Programlar** ve **Windows Update** öğelerini tıklayın ve ardından ekrandaki talimatları izleyin.

VAIO Update 4

Sırayla **Başlat**, **Tüm Programlar**, **VAIO Update 4** ve **VAIO Update Options** öğelerini tıklayın ve ardından ekrandaki talimatları izleyin.

!

Bu güncelleştirmelerin karşından yüklenmesi için bilgisayarınızın İnternet'e bağlı olması gerekir.

Sorun Giderme

Bu bölümde, VAIO bilgisayarınızı kullanırken karşılaşılabileceğiniz genel sorunları nasıl çözebileceğiniz anlatılmaktadır. Birçok sorunun basit çözümü vardır. VAIO-Link'le irtibat kurmadan önce bu önerileri deneyin.

- ❑ **Bilgisayar (sayfa 143)**
- ❑ **Sistem Güvenliği (sayfa 149)**
- ❑ **Pil (sayfa 150)**
- ❑ **Dahili MOTION EYE Kamera (sayfa 152)**
- ❑ **İnternet (sayfa 154)**
- ❑ **Ağ İletişimi (sayfa 156)**
- ❑ **Bluetooth Teknolojisi (sayfa 160)**
- ❑ **Optik Diskler (sayfa 164)**
- ❑ **Ekran (sayfa 169)**
- ❑ **Yazdırma (sayfa 173)**
- ❑ **Mikrofon (sayfa 174)**
- ❑ **Fare (sayfa 175)**
- ❑ **Hoparlörler (sayfa 176)**
- ❑ **Touch Pad (sayfa 178)**
- ❑ **Klavye (sayfa 179)**
- ❑ **Disketler (sayfa 180)**
- ❑ **Ses/Video (sayfa 181)**

- ❑ **Memory Stick** ([sayfa 183](#))
- ❑ **Çevresel Aygıtlar** ([sayfa 184](#))

Bilgisayar

Bilgisayarım başlatılamıyorsa ne yapmam gerekir?

- Bilgisayarınızın bir güç kaynağına sıkıca bağlı olduğundan ve güç göstergesi ışığının yandığından emin olun.
- Pil takımının doğru biçimde takılmış ve şarj edilmiş olduğundan emin olun.
- Varsa, tüm bağlı USB aygıtlarının bağlantısını kesin.
- Bilgisayarınız bir anahtarlı uzatma kablosuna veya kesintisiz güç kaynağına (UPS) bağlıysa, uzatma kablosunun veya güç kaynağının bir güç kaynağına bağlanmış ve açılmış durumda olduğundan emin olun.
- Harici bir ekran kullanıyorsanız, ekranın bir güç kaynağına bağlanmış ve açılmış durumda olduğundan emin olun. Parlaklık ve kontrast denetimlerinin doğru biçimde ayarlanmış olduğundan emin olun. Daha fazla bilgi için ekranınızla birlikte verilen kullanım kılavuzuna bakın.
- AC adaptörü ve pil takımını çıkarın. Üç ila beş dakika bekleyin. Pil takımını yeniden takın, AC adaptörü takın ve bilgisayarınızı açmak için güç düğmesine basın.
- Ani sıcaklık değişiklikleri, bilgisayarınızda arıza oluşmasına neden olabilir. Böyle bir durum oluşursa, bilgisayarı en az bir saat kullanmayın.
- Bilgisayarı satın aldığınız günden bu yana takmış olabileceğiniz ekstra bellek modüllerini çıkarın.
- Bilgisayarınızla birlikte verilen Sony AC adaptörünü kullanıp kullanmadığınızı kontrol edin. Güvenliğiniz için, yalnızca Sony tarafından VAIO bilgisayarınızla birlikte verilen gerçek Sony yeniden şarj edilebilir pil takımlarını ve AC adaptörü kullanın.

Güç göstergesi ışığı yanıyor, ancak ekranım açılmıyorsa ne yapmam gerekir?

- Aydınlatma lambası açıksa herhangi bir tuşa basın.
- Uygulama penceresini kapatmak için birkaç defa **Alt+F4** tuşlarına basın. Bir uygulama hatası oluşmuş olabilir.
- Ctrl+Alt+Delete** tuşlarına basın ve **Kapat** düğmesinin yanındaki oku tıklayıp **Yeniden Başlat**'ı tıklayın.
- Bilgisayarınızı kapatmak için güç düğmesini dört saniyeden fazla basılı tutun. AC adaptörü çıkarın ve bilgisayarı yaklaşık beş dakika bu şekilde bekletin. Ardından AC adaptörü takıp bilgisayarı yeniden açın.

! Güç düğmesini veya **Ctrl+Alt+Delete** tuşlarını kullanarak bilgisayarınızın kapatılması kaydedilmemiş verinin kaybolmasına neden olabilir.

Bilgisayarım veya yazılım yanıt vermemeye başlarsa ne yapmam gerekir?

- Bilgisayarınız bir yazılım uygulaması çalışırken yanıt vermemeye başlarsa, uygulama penceresini kapatmak için **Alt+F4** tuşlarına basın.
- Alt+F4** tuşları çalışmazsa, bilgisayarınızı kapatmak için **Başlat**'ı, **Kilit** düğmesinin yanındaki oku ve **Kapat**'ı tıklayın.
- Bilgisayarınız kapanmazsa, **Ctrl+Alt+Delete** tuşlarına basın ve **Kapat** düğmesinin yanındaki oku  ve **Kapat**'ı tıklayın. **Windows Güvenliği** penceresi belirirse, **Kapat**'ı tıklayın.

! **Ctrl+Alt+Delete** tuşlarını veya güç düğmesini kullanarak bilgisayarın kapatılması kaydedilmemiş verinin kaybolmasına neden olabilir.

- Bilgisayarınız hala kapanmıyorsa, bilgisayarınız kapanana kadar güç düğmesini basılı tutun.
- AC adaptörü ve pil takımını çıkarın. Üç ila beş dakika bekleyin. Pil takımını yeniden takın, AC adaptörü takın ve bilgisayarınızı açmak için güç düğmesine basın.
- Yazılımı yeniden kurmayı deneyin.
- Teknik destek için yazılım yayıncısıyla veya belirlenmiş sağlayıcıyla temasa geçin.

Bilgisayarım neden Uyku veya Hazırda Bekleme moduna geçmiyor?

Bilgisayar tamamen Uyku veya Hazırda Bekleme moduna geçmeden önce çalışma modu değiştirilirse, bilgisayarınız kararsız bir hale gelebilir.

Bilgisayarınızı Normal moda geri yüklemek için

- 1 Açık olan tüm programları kapatın.
- 2 **Başlat**'ı, **Kilit** düğmesinin yanındaki oku ve **Yeniden Başlat**'ı tıklayın.
- 3 Bilgisayarınız yeniden başlatılmazsa, **Ctrl+Alt+Delete** tuşlarına basın ve **Kapat** düğmesinin yanındaki oku ve **Yeniden Başlat**'ı tıklayın.
- 4 Bu yordam işe yaramıyorsa, bilgisayar kapatılana kadar güç düğmesini basılı tutun.

! Güç düğmesi ile bilgisayarınızı kapatmak, kaydedilmemiş verilerin kaybolmasına neden olabilir.

Şarj göstergesi ışığı hızlı yanıp sönüyor ve bilgisayarım başlatılamıyorsa ne yapmam gerekir?

- Bu sorunun nedeni, pil takımının düzgün biçimde takılmamış olması olabilir. Bu sorunu gidermek için, bilgisayarınızı kapatın ve pil takımını çıkarın. Ardından pil takımını yeniden bilgisayara takın. Ayrıntılar için, bkz. **Pil Takımını Takma (sayfa 22)**.
- Yukarıdaki işlemi uyguladıktan sonra sorun hala devam ediyorsa, bu durum takılan pil takımının bilgisayarınızla uyumlu olmadığı anlamına gelir. Pil takımını çıkarın ve VAIO-Link ile irtibat kurun.

Pil takımının bilgisayarınızla uyumlu olmadığını veya düzgün biçimde takılmadığını bildiren bir ileti görüntüleniyor ve bilgisayarım Hazırda Bekleme moduna giriyorsa ne yapmam gerekir?

- ❑ Bu sorunun nedeni, pil takımının düzgün biçimde takılmamış olması olabilir. Bu sorunu gidermek için, bilgisayarınızı kapatın ve pil takımını çıkarın. Ardından pil takımını yeniden bilgisayara takın. Ayrıntılar için, bkz. **Pil Takımını Takma (sayfa 22)**.
- ❑ Yukarıdaki işlemi uyguladıktan sonra sorun hala devam ediyorsa, bu durum takılan pil takımının bilgisayarınızla uyumlu olmadığı anlamına gelir. Pil takımını çıkarın ve VAIO-Link ile irtibat kurun.

Neden Sistem Özellikleri penceresinde en fazla hızdan daha yavaş bir CPU hızı görüntüleniyor?

Bu normal bir durumdur. Bilgisayarınızın CPU'su, güç tasarrufu amacıyla bir çeşit CPU hız denetleme teknolojisi kullandığından, Sistem Özellikleri'nde en fazla hız yerine geçerli CPU hızı görüntüleniyor olabilir.

Windows parolamı kabul etmeyip Enter Onetime Password iletisini görüntülerse ne yapmam gerekir?

Arka arkaya üç kez yanlış parola girerseniz, **Enter Onetime Password** iletisi görüntülenir ve Windows başlatılmaz. Güç gösterge ışığının sönüp sönmediğini kontrol etmek için güç düğmesini dört saniyeden uzun bir süre basılı tutun. 10 ila 15 saniye bekleyin, ardından bilgisayarınızı yeniden başlatın ve doğru parolayı girin. Parolayı girerken, Num lock ve Caps lock göstergelerinin kapalı olup olmadığını kontrol edin. Işıklardan herhangi biri veya ikisi yanıyorsa, parolayı girmeden önce göstergeyi kapatmak için **Num Lk** (veya **Num Lock**) tuşuna ya da **Caps Lock** tuşuna basın.

Oyun yazılımım çalışmıyorsa veya olağan dışı bir şekilde sonlandırılıyorsa ne yapmam gerekir?

- ❑ Oyunun web sitesinde karşıdan yüklenebilecek herhangi bir yamanın veya güncelleştirmenin olup olmadığını kontrol edin.
- ❑ En son video sürücüsünü kurduğunuzdan emin olun.
- ❑ Bazı VAIO modellerinde, grafik belleği sistemle paylaşılır. Böyle bir durumda en iyi grafik performansı garanti edilmez.

Açılış parolamı hatırlayamıyorsam ne yapmam gerekir?

Açılış parolasını unuttuysanız, parolayı sıfırlamak için VAIO-Link ile irtibat kurun. Bir sıfırlama ücreti alınacaktır.

Önyükleme aygıtı sırasını nasıl değiştirebilirim?

Önyükleme aygıtı sırasını değiştirmek için BIOS işlevlerinden birini kullanabilirsiniz. Şu adımları izleyin:

- 1 Bilgisayarınızı açın.
- 2 VAIO logosu görüntülediğinde **F2** tuşuna basın.
BIOS ayarları ekranı görüntülenir. Açılmıyorsa, bilgisayarı yeniden başlatın ve VAIO logosu belirdiğinde birkaç kez **F2** tuşuna basın.
- 3 **Boot**'u seçmek için **←** veya **→** tuşuna basın.
- 4 Önyükleme aygıtı sırasını değiştirmek istediğiniz sürücüyü seçmek için **↑** veya **↓** tuşuna basın.
- 5 Önyükleme aygıtı sırasını değiştirmek için **F5** veya **F6** tuşuna basın.
- 6 **Exit**'i seçmek için **←** veya **→** tuşuna basın ve ardından **Exit Setup**'ı seçerek **Enter** tuşuna basın.
Doğrulama istemi görüntülediğinde **Enter** tuşuna basın.

Otomatik kapatma süresi geçtikten sonra ekranım neden kapanmıyor?

VAIO özgün ekran koruyucusu, zamanlayıcı ayarını devre dışı bırakır. Bilgisayar ekranınızın kapanması için Windows güç seçeneklerini kullanarak bu ayarı seçebilirsiniz.

VAIO özgün ekran koruyucusu dışında bir ekran koruyucu seçin.

Önyüklemeyi bilgisayara bağlı olan USB disket sürücüsünden yapamıyorsam ne yapmam gerekir?

Bilgisayarın önyüklemesini USB disket sürücüsünden yapmak için, önyükleme aygıtını değiştirmeniz gerekir.

Bilgisayarınızı açın ve VAIO logosu görüntülendiğinde **F11** tuşuna basın.

Kurtarma bölümünün boyutunu nasıl kontrol ederim?

Sabit disk sürücünüz, sistem kurtarma verilerinin saklandığı bir kurtarma bölümü içerir. Kurtarma bölümünün boyutunu kontrol etmek için şu adımları izleyin:

- 1 **Başlat**'ı tıklayın, **Bilgisayar**'ı sağ tıklayıp **Yönet**'i seçin.
- 2 Sol bölümdeki **Depolama** altında **Disk Yönetimi** öğesini tıklayın.
Kurtarma bölümünün boyutu ve C sürücüsünün toplam boyutu, orta bölmedeki **Disk 0** satırında görüntülenir.

Sistem Güvenliđi

Virüs gibi güvenlik tehditlerine karşı bilgisayarımı nasıl koruyabilirim?

Microsoft Windows işletim sistemi, bilgisayarınıza önceden yüklenmiştir. Bilgisayarınızı virüs gibi güvenlik tehditlerinden korumanın en iyi yolu, düzenli olarak en son Windows güncelleştirmelerini karşıdan yüklemek ve bilgisayara kurmaktır.

Aşağıdakileri yaparak önemli Windows güncelleştirmelerini elde edebilirsiniz:

!

Bu güncelleştirmelerin karşıdan yüklenmesi için bilgisayarınızın İnternet'e bağlı olması gerekir.

- 1 İnternet'e bağlanın.
- 2 Görev çubuğundaki **Windows Güvenlik Uyarıları** simgesini çift tıklayın.
- 3 Otomatik veya zamanlanmış güncelleştirmeleri ayarlamak için ekrandaki talimatları izleyin.

Antivirüs yazılımımı nasıl güncel tutabilirim?

McAfee Internet Security Suite yazılım programınızı McAfee, Inc.'in en son güncelleştirmeleriyle güncel tutabilirsiniz.

En son güvenlik güncelleştirmelerini karşıdan yüklemek ve bilgisayarınıza kurmak için şu adımları izleyin:

- 1 **Başlat, Tüm Programlar, McAfee ve McAfee SecurityCenter**'ı tıklayın.
- 2 Yazılımı güncelleştirmek için pencerenin sol üst köşesinde bulunan düğmeyi tıklayın.
- 3 Güncelleştirmeleri karşıdan yüklemek için ekrandaki talimatları izleyin.

Daha fazla bilgi için yazılım programınızla birlikte gelen yardım dosyasına bakın.

Pil

Pil şarj durumunu nasıl bulabilirim?

Bkz. **Pil Takımını Şarj Etme (sayfa 25)**.

Bilgisayarım ne zaman AC gücü kullanıyor?

Bilgisayarınız doğrudan AC adaptöre bağlıysa, pil takımı takılmış olsa bile, AC gücünü kullanır.

Pil takımını ne zaman yeniden şarj etmem gerekir?

- Pilin şarj seviyesi %10'un altına düştüğünde.
- Şarj ve güç göstergesi ışıkları yanıp söndüğünde.
- Pil takımını uzun bir süredir kullanmadığınızda.

Pil takımını ne zaman değiştirmem gerekir?

Pil takımı tamamen şarj edildikten sonra boşalırsa, pil takımının ömrü bitiyor olabilir ve yenisiyle değiştirilmesi gereklidir.

Pil şarjı kapasitesini kontrol etmek için bkz. **Pil şarjı kapasitesini kontrol etmek için (sayfa 27)**.

Takılı pil takımının ısınması beni endişelendirmeli mi?

Hayır, bilgisayarınıza güç sağlarken pil takımının ısınması normal bir durumdur.

Bilgisayarım pil gücünü kullanırken Hazırda Bekleme moduna geçebilir mi?

Bilgisayarınız pil gücünü kullanırken Hazırda Bekleme moduna girebilir, ancak bazı yazılım programları ve çevresel aygıtlar sistemin Hazırda Bekleme moduna girmesini engeller. Sistemin Hazırda Bekleme moduna girmesini engelleyen bir program kullanıyorsanız, veri kaybını önlemek için sık sık verilerinizi kaydedin. Hazırda Bekleme modunu manuel olarak nasıl etkinleştirebileceğiniz konusunda bilgi edinmek için, bkz. **Hazırda Bekleme Modunu Kullanma (sayfa 115)**.

Dahili MOTION EYE Kamera

Neden görüntüleyici penceresinde görüntü gösterilmiyor veya düşük kaliteli görüntüler gösteriliyor?

- Dahili **MOTION EYE** kamera birden fazla yazılım uygulamasıyla paylaşılamaz. Kamera başka bir yazılım uygulaması tarafından kullanılıyorsa, dahili **MOTION EYE** kamerayı kullanmaya başlamadan önce uygulamadan çıkın.
- Hızlı hareket eden bir nesne görüntülerseniz, görüntüleyici penceresinde yatay çizgiler gibi bazı parazitler olabilir. Bu normaldir ve bir arıza olduğunu göstermez.
- Sorun devam ediyorsa, bilgisayarınızı yeniden başlatın.

Neden yakalanan görüntülerin kalitesi düşük?

- Floresan ışık altında yakalanan görüntüler, ışığın yansımalarını gösteriyor olabilir.
- Yakalanan görüntülerdeki karanlık bir bölge, parazit olarak görülebilir.
- Lens koruma kapağı kirliyse, net bir görüntü alamazsınız. Kapağı temizleyin. Bkz. **Dahili MOTION EYE Kamerayı Kullanma (sayfa 133)**.

Neden yakalanan görüntülerde atlanan kareler ve ses kesintileri var?

- Yazılım uygulamanızdaki efekt ayarları karelerin atlanmasına neden olmuş olabilir. Daha fazla bilgi için yazılım uygulamanızla birlikte gelen yardım dosyasına bakın.
- Bilgisayarınız kaldırabileceği sayıdan daha fazla sayıda yazılım uygulaması çalışıyor olabilir. Kullanmakta olduğunuz uygulamalardan çıkın.
- Bilgisayarınızın güç yönetimi işlevi etkin olabilir. CPU performansını kontrol edin.

Bilgisayarım pille çalışırken yürütülen filmde neden atlanan kareler var?

Pil bitmek üzere. Bilgisayarınızı bir AC güç kaynağına bağlayın.

Dahili MOTION EYE kamerayla yakalanan görüntüler neden titriyor?

Kamerayı flüoresan ışıkların altında kullandığınızda, ışık çıkış sıklığı ile perde hızı arasındaki uyumsuzluk nedeniyle bu sorun oluşur.

Titreme parazitini azaltmak için, kameranın yönünü veya kamera görüntülerinin parlaklığını değiştirin. Bazı yazılım uygulamalarında, titreme parazitini ortadan kaldırmak üzere kamera özelliklerinden biri (örn. ışık kaynağı, titreme oluşturucu, vb.) için uygun bir değer belirleyebilirsiniz.

Dahili MOTION EYE kameradan gelen video girdisi neden birkaç saniye duraklatılıyor?

Video girdisi, şu koşullarda birkaç saniye duraklatılıyor olabilir:

- Fn** tuşuyla birlikte bir kısayol tuşu kullanılırsa.
- CPU yükü artarsa.

Bu normaldir ve bir arıza olduğunu göstermez.

Dahili MOTION EYE kamera kullanımdayken bilgisayarım güç tasarruf moduna geçtiğinde kararsız hale gelirse ne yapmam gerekir?

- Dahili **MOTION EYE** kamerayı kullanırken bilgisayarınızı Uyku veya Hazırda Bekleme moduna almayın.
- Bilgisayarınız otomatik olarak Uyku veya Hazırda Bekleme moduna geçiyorsa, ilgili güç tasarruf modu ayarını değiştirin. Ayarı değiştirmek için, bkz. **Güç Tasarrufu Modlarını Kullanma (sayfa 112)**.

İnternet

Modemim çalışmıyorsa ne yapmam gerekir?

- Telefon kablosunun, bilgisayarınızdaki modem bağlantı noktasına ve duvardaki telefon prizine sağlam bir şekilde bağlı olduğundan emin olun.
- Telefon kablosunun çalışır durumda olduğundan emin olun. Kabloyu normal bir telefona takın ve çevirme sesinin gelip gelmediğini kontrol edin.
- Programın çevirdiği telefon numarasının doğru olduğundan emin olun.
- Kullandığınız yazılımın bilgisayarınızın modemiyle uyumlu olduğundan emin olun. (Önceden kurulmuş tüm Sony programları uyumludur.)
- Modemin telefon hattına bağlı tek cihaz olduğundan emin olun.
- Ayarları kontrol etmek için şu adımları izleyin:
 - 1 **Başlat**'ı ve **Denetim Masası**'nı tıklayın.
 - 2 **Donanım ve Ses**'i tıklayın.
 - 3 **Telefon ve Modem Seçenekleri**'ni tıklayın.
 - 4 **Modemler** sekmesindeki listede modeminizin olup olmadığını kontrol edin.
 - 5 **Arama Kuralları** sekmesindeki konum bilgisinin doğru olup olmadığını kontrol edin.

Modem bağlantım neden yavaş?

Bilgisayarınızda, V.92/V.90 uyumlu bir modem bulunmaktadır. Telefon hattındaki parazit veya faks makinesi veya diğer modemler gibi telefon cihazlarıyla uyumluluk da dahil olmak üzere, birçok etmen modem bağlantı hızını etkileyebilir. Modeminizin diğer PC tabanlı modemlere, faks makinelerine veya İnternet Hizmet Sağlayıcınıza (ISP) düzgün biçimde bağlanmadığını düşünüyorsanız, aşağıdakilerden herhangi birini uygulayın:

- Telefon şirketinizden telefon hattınızda herhangi bir hat paraziti olmadığını doğrulamalarını isteyin.
- Sorununuz faksla ilgiliyse, aradığınız faks makinesinde sorun olmadığını ve makinenin faks modemleriyle uyumlu olduğundan emin olun.
- İnternet Hizmet Sağlayıcınıza (ISP) bağlanmakta sorun yaşıyorsanız, İnternet Hizmet Sağlayıcınızın teknik sorunlar yaşamadığından emin olun.
- İkinci bir telefon hattınız varsa, modemi bu hatta bağlamayı deneyin.

Ağ İletişimi

Bilgisayarım kablosuz yerel ağ erişim noktasına bağlanamıyorsa ne yapmam gerekir?

- ❑ Bağlantı yeteneği, uzaklıktan ve belli engellerden etkilenir. Bilgisayarınızı bu engellerden uzaklaştırmanız veya kullandığınız erişim noktasına yakınlaştırmanız gerekebilir.
- ❑ Bilgisayarınızda **WIRELESS** anahtarının açık olduğundan ve **WIRELESS** göstergesi ışığının yandığından emin olun.
- ❑ Erişim noktasına giden gücün açık olduğundan emin olun.
- ❑ 5 GHz bant kullanarak bilgisayarınızı kablosuz LAN erişim noktasına bağlamak istiyorsanız, **VAIO Smart Network** ayarlar penceresinin **WLAN** sekmesinde 5 GHz bant veya hem 2,4 GHz hem de 5 GHz bant kullanma seçeneğinin belirlenmiş olduğundan emin olun. Yalnızca seçili modellerde kullanılabilir olan yalnızca 5 GHz bant kullanan kablosuz LAN iletişimi (IEEE 802.11a standardı) varsayılan olarak devre dışı bırakılmıştır.
- ❑ Ayarları kontrol etmek için şu adımları izleyin:
 - 1 **Başlat'**ı ve **Denetim Masası'**nı tıklayın.
 - 2 **Ağ ve İnternet'**in altından **Ağ durumunu ve görevleri görüntüle'**yi tıklayın.
 - 3 Erişim noktanızın seçili olduğunu onaylamak için, **Bir ağa bağlan'**ı tıklayın.
- ❑ Şifre anahtarının doğru olduğundan emin olun.

- ❑ **Güç Seçenekleri** penceresinde **Kablosuz Adaptör Ayarları** için **Maksimum Performans**'ın seçili olduğundan emin olun. Başka bir seçeneği seçmeniz iletişim hatasına neden olabilir. Ayarları değiştirmek için, şu adımları izleyin:
 - 1 Görev çubuğundaki güç durumu simgesini sağ tıklayın ve **Güç Seçenekleri**'ni seçin.
 - 2 Geçerli güç planının altındaki **Plan ayarlarını değiştir**'i tıklayın.
 - 3 **Gelişmiş güç ayarlarını değiştir**'i tıklayın.
 - 4 **Gelişmiş Ayarlar** sekmesini seçin.
 - 5 **Kablosuz Adaptör Ayarları**'ni ve **Güç Tasarruf Modu**'nu çift tıklayın.
 - 6 **Pil devrede** ve **Prize takılı** seçenekleri için açılır listeden **Maksimum Performans** 'ı seçin.

İnternet erişimi sağlayamıyorsam ne yapmam gerekir?

- ❑ Erişim noktası ayarlarını kontrol edin. Daha fazla bilgi için erişim noktanızla birlikte verilen kullanım kılavuzuna bakın.
- ❑ Bilgisayarınızın ve erişim noktasının birbirine bağlı olduğundan emin olun.
- ❑ Bilgisayarınızı engellerden uzaklaştırın veya kullandığınız erişim noktasına yakınlaştırın.
- ❑ Bilgisayarınızın İnternet erişimi için düzgün biçimde yapılandırıldığından emin olun.
- ❑ **Güç Seçenekleri** penceresinde **Kablosuz Adaptör Ayarları** için **Maksimum Performans**'ın seçili olduğundan emin olun. Başka bir seçeneği seçmeniz iletişim hatasına neden olabilir. Ayarları değiştirmek için **Bilgisayarım kablosuz yerel ağ erişim noktasına bağlanamıyorsa ne yapmam gerekir? (sayfa 156)** bölümündeki adımları izleyin.

Veri aktarım hızı neden yavaş?

- ❑ Kablosuz LAN veri aktarım hızı, aygıtlar ve erişim noktaları arasındaki uzaklıktan ve engellerden etkilenir. Diğer etmenler arasında; aygıt yapılandırmaları, radyo koşulları ve yazılım uyumluluğu gibi konular vardır. Veri aktarım hızını maksimum hale getirmek için, bilgisayarınızı engellerden uzaklaştırın veya kullandığınız erişim noktasına yakınlaştırın.
- ❑ Kablosuz LAN erişim noktası kullanıyorsanız, erişim noktası üzerinden iletişim kuran diğer aygıtların sayısına bağlı olarak, aygıtı geçici olarak aşırı yüklemeye yapılmış olabilir.
- ❑ Erişim noktanız diğer erişim noktalarıyla karışlıyorsa, erişim noktası kanalını deęiştirin. Daha fazla bilgi için erişim noktanızla birlikte verilen kullanım kılavuzuna bakın.
- ❑ **Güç Seçenekleri** penceresinde **Kablosuz Adaptör Ayarları** için **Maksimum Performans**'ın seçili olduğundan emin olun. Başka bir seçeneęi seçmeniz iletişim hatasına neden olabilir. Ayarları deęiştirmek için **Bilgisayarım kablosuz yerel ağ erişim noktasına bağlanamıyorsa ne yapmam gerekir?** (**sayfa 156**) bölümündeki adımları izleyin.

Veri aktarım kesintilerini nasıl önleyebilirim?

- ❑ Bilgisayarınız bir erişim noktasına bağlı olduğunda, büyük bir dosya aktarımı yapılırsa veya bilgisayar mikrodalgalara ve telsiz telefonlara yakın bir yere yerleştirilirse veri aktarım kesintileri oluşabilir.
- ❑ Bilgisayarınızı erişim noktasına yakınlaştırın.
- ❑ Erişim noktası bağlantısında sorun olmadığından emin olun.
- ❑ Erişim noktası kanalını deęiştirin. Daha fazla bilgi için erişim noktanızla birlikte verilen kullanım kılavuzuna bakın.
- ❑ **Güç Seçenekleri** penceresinde **Kablosuz Adaptör Ayarları** için **Maksimum Performans**'ın seçili olduğundan emin olun. Başka bir seçeneęi seçmeniz iletişim hatasına neden olabilir. Ayarları deęiştirmek için **Bilgisayarım kablosuz yerel ağ erişim noktasına bağlanamıyorsa ne yapmam gerekir?** (**sayfa 156**) bölümündeki adımları izleyin.

Kanal nedir?

- ❑ Kablosuz LAN iletişimi, kanal olarak bilinen ayrılmış frekans bantlarını kullanır. Üçüncü parti kablosuz LAN erişim noktası kanalları önceden, Sony aygıtlarından gelen farklı kanallara ayarlanmış olabilir.
- ❑ Kablosuz LAN erişim noktası kullanıyorsanız, erişim noktanızla birlikte verilen kılavuzda bulunan bağlanabilirlik bilgilerine bakın.

Şifre anahtarını değiştirdiğimde neden ağ bağlantısı duruyor?

Şifre anahtarı değiştirilirse, kablosuz Yerel Ağ işlevine sahip iki bilgisayar eşdüzeyleli ağ bağlantısını kaybedebilir. Şifre anahtarını yeniden özgün profile dönüştürebilir veya anahtarın uyuşması için anahtarı iki bilgisayara da yeniden girebilirsiniz.

VAIO Smart Network penceresini nasıl görüntüleyebilirim?

Masaüstünde **VAIO Smart Network** penceresini görüntülemek için şu adımları izleyin:

- 1 **Başlat, Tüm Programlar ve VAIO Control Center**'i tıklayın.
- 2 **Network Connections ve VAIO Smart Network**'ü tıklayın.
- 3 Sağ bölmede **Advanced**'i tıklayın.



VAIO Smart Network yazılımı hakkında bilgi almak için yazılımla birlikte gelen yardım dosyasına bakın.

Bluetooth Teknolojisi

Diğer Bluetooth aygıtları bilgisayarımı bulamıyorsa ne yapmam gerekir?

- Her iki aygıtta da Bluetooth işlevinin etkin durumda olduğundan emin olun.
- WIRELESS** gösterge ışığı yanmıyorsa, **WIRELESS** anahtarını açın.
- Bilgisayarınız güç tasarrufu modundayken Bluetooth işlevini kullanamazsınız. Bilgisayarınızı Normal moda geri getirin, sonra da **WIRELESS** anahtarını açın.
- Bilgisayarınız ve aygıt, birbirinden çok uzak olabilir. Kablosuz Bluetooth teknolojisi, en iyi performansı aygıtlar birbirine 10 metre yakınlıkta olduğu zaman gösterir.

Bilgisayarım diğer Bluetooth aygıtlarını neden bulamıyor?

Bağlı aygıt diğer aygıtlara da bağlıysa, **Bluetooth Aygıtları** penceresinde görünmeyebilir veya aygıtla iletişim kuramayabilirsiniz.

İletişim kurmak istediğim Bluetooth aygıtını bulamıyorsam ne yapmam gerekir?

- İletişim kurmak istediğiniz aygıtın Bluetooth işlevinin açık olup olmadığını kontrol edin. Daha fazla bilgi için diğer aygıtın kılavuzuna bakın.
- İletişim kurmak istediğiniz aygıt başka bir Bluetooth aygıtıyla iletişim kuruyorsa, aygıt bulunamayabilir veya bilgisayarınızla iletişim kuramayabilir.
- Diğer Bluetooth aygıtlarının bilgisayarınızla iletişim kurmasına izin vermek için şu adımları izleyin:
 - 1 Sırayla **Başlat**, **Denetim Masası**, **Donanım ve Ses**, **Bluetooth Aygıtları** ve **Bluetooth Ayarları** öğelerini tıklayın.
 - 2 **Seçenekler** sekmesini tıklayın ve **Bluetooth aygıtlarının bu bilgisayarı bulmasına izin ver** onay kutusunu seçin.

Diğer Bluetooth aygıtları bilgisayarıma bağlanamıyorsa ne yapmam gerekir?

- ❑ Diğer aygıtın kimlik doğrulamasının yapıldığından emin olun.
- ❑ Diğer Bluetooth aygıtlarının bilgisayarınızla iletişim kurmasına izin vermek için şu adımları izleyin:
 - 1 Sırayla **Başlat**, **Denetim Masası**, **Donanım ve Ses**, **Bluetooth Aygıtları** ve **Bluetooth Ayarları** öğelerini tıklayın.
 - 2 **Seçenekler** sekmesini tıklayın ve **Bluetooth aygıtlarının bu bilgisayarı bulmasına izin ver** onay kutusunu seçin.
- ❑ Veri aktarım uzaklığı; iki aygıt arasındaki mevcut engellere, radyo dalga kalitesine ve işletim sistemine veya kullanılan yazılıma göre 10 metreden daha az olabilir. Bilgisayarınızı ve Bluetooth aygıtınızı yakınlaştırın.
- ❑ İletişim kurmak istediğiniz aygıt başka bir Bluetooth aygıtıyla iletişim kuruyorsa, aygıt bulunamayabilir veya bilgisayarınızla iletişim kuramayabilir.
- ❑ İletişim kurmak istediğiniz aygıtın Bluetooth işlevinin açık olup olmadığını kontrol edin. Daha fazla bilgi için diğer aygıtın kılavuzuna bakın.

Bluetooth bağlantım neden yavaş?

- ❑ Veri aktarım hızı; iki aygıt arasındaki engellere ve/veya uzaklığa, radyo dalga kalitesine ve işletim sistemine veya kullanılan yazılıma bağlıdır. Bilgisayarınızı ve Bluetooth aygıtınızı yakınlaştırın.
- ❑ Bluetooth ve kablosuz LAN aygıtları tarafından kullanılan 2,4 GHz'lik radyo frekansı, diğer aygıtlar tarafından da kullanılır. Bluetooth aygıtları, aynı dalga boyunu kullanan diğer aygıtların neden olabileceği girişimi en aza indiren teknolojiyle donatılmıştır. Ancak, yine de iletişim hızı ve bağlantı aralığı düşebilir. Diğer aygıtların neden olabileceği girişim iletişimi tümüyle de durdurabilir.
- ❑ Bağlantı yeteneği, uzaklıktan ve belli engellerden etkilenir. Bilgisayarınızı engellerden uzaklaştırmanız veya bağlı olduğu aygıtı yakınlaştırmanız gerekebilir.
- ❑ Bilgisayarınız ve bağlı olduğu aygıt arasındaki engelleri bulun ve kaldırın.
- ❑ Bluetooth standardının sınırlamaları ve çevredeki elektromanyetik girişim nedeniyle sürekli aktarım sırasında büyük dosyalar zaman zaman bozulabilir.

Bağlı Bluetooth aygıtının desteklediği hizmetleri neden kullanamıyorum?

Bağlantı yalnızca, Bluetooth işlevine sahip bilgisayarın da desteklediği hizmetler için mümkündür. Daha fazla ayrıntı için, **Windows Yardım ve Destek**'i kullanarak Bluetooth bilgilerini arayın. **Windows Yardım ve Destek**'i açmak için **Başlat**'ı ve **Yardım ve Destek**'i tıklayın.

Bluetooth teknolojisine sahip bir aygıtı uçakta kullanabilir miyim?

Bluetooth teknolojisiyle, bilgisayarınız 2,4 GHz'lik bir radyo frekansı gönderir. Radyo girişimini önlemek için hastane ve uçak gibi hassas bölgelerde Bluetooth aygıtların kullanımı konusunda sınırlamalar vardır. Bulduğunuz yerdeki personele bilgisayardaki Bluetooth işlevinin kullanımına izin verip verilmediğini sorun.

Bilgisayarımda standart kullanıcı hesabı ile oturum açtığımda Bluetooth işlevini neden kullanamıyorum?

Bluetooth işlevi, bilgisayarınızda standart kullanıcı hesabı açan kullanıcılar tarafından kullanılamayabilir. Bilgisayara yönetici haklarına sahip bir kullanıcı olarak oturum açın.

Kullanıcıları değiştirdiğimde neden Bluetooth aygıtlarını kullanamıyorum?

Sistemdeki oturumunuzu kapatmadan kullanıcıyı değiştirirseniz, Bluetooth aygıtları çalışmaz. Kullanıcıları değiştirmeden önce oturumu kapattığınızdan emin olun. Sistemdeki oturumunuzu kapatmak için, **Başlat**'ı, **Kilit** düğmesinin yanındaki oku ve **Oturumu Kapat**'ı tıklayın.

Neden bir cep telefonuyla kartvizit verilerini gönderip alamıyorum?

Kartvizit gönderip alma işlevi desteklenmez.

Optik Diskler

Bir diski okumaya çalışırken bilgisayarım neden donuyor?





Bilgisayarınızın okumaya çalıştığı disk kirli veya hasar görmüş olabilir. Şu adımları izleyin:

- 1 **Ctrl+Alt+Delete** tuşlarına basın ve **Kapat** düğmesinin yanındaki oku tıklayıp **Yeniden Başlat**'ı tıklayarak bilgisayarı yeniden başlatın.
- 2 Diski optik disk sürücüsünden çıkarın.
- 3 Diskte kir veya hasar olup olmadığını kontrol edin. Diski temizlemeniz gerekiyorsa, talimatlar için **Diskleri Kullanma (sayfa 135)** bölümüne bakın.

Sürücü tepsisi açılmıyorsa ne yapmam gerekir?

- Bilgisayarınızın açık durumda olduğundan emin olun.
- Sürücü çıkarma düğmesine basın.
- Sürücü çıkarma düğmesi çalışmıyorsa **Başlat**'ı ve **Bilgisayar**'ı tıklayın, ardından optik disk sürücüsü simgesini sağ tıklayıp **Çıkar**'ı seçin.
- Yukarıdaki seçeneklerin hiçbiri işe yaramıyorsa, optik disk sürücüsünün üzerindeki manuel çıkarma düğmesinin bulunduğu deliğe ince, düz bir nesne (ataş gibi) sokun.
- Bilgisayarınızı yeniden başlatmayı deneyin.

Bir disk bilgisayarında düzgün biçimde oynatılmıyorsa ne yapmam gerekir?

- ❑ Optik disk sürücüsüne yerleştirilen diskin etiket kısmının yukarıda olduğundan emin olun.
- ❑ Gerekli program(lar)ın üreticinin talimatlarına göre kurulduğundan emin olun.
- ❑ Disk kirli veya hasar görmüşse, bilgisayarınız yanıt vermemeye başlar. Şu adımları izleyin:
 - 1 **Ctrl+Alt+Delete** tuşlarına basın ve **Kapat** düğmesinin yanındaki oku tıklayıp **Yeniden Başlat**'ı tıklayarak bilgisayarı yeniden başlatın.
 - 2 Diski optik disk sürücüsünden çıkarın.
 - 3 Diskte kir veya hasar olup olmadığını kontrol edin. Diski temizlemeniz gerekiyorsa, talimatlar için **Diskleri Kullanma (sayfa 135)** bölümüne bakın.
- ❑ Diski yürütüyorsanız ve ses duyamiyorsanız, aşağıdakilerden herhangi birini uygulayın:
 - ❑  (dokunma sensörü düğmesi) veya **Fn+F2** tuşlarıyla ses kapatılmış olabilir. İki defa  tuşuna veya bir kez daha **Fn+F2** tuşlarına basın.
 - ❑  (dokunma sensörü düğmesi) veya **Fn+F3** tuşlarıyla ses kısalmış olabilir. Sesi duyulacak kadar artırmak için birkaç defa  tuşuna basın veya  ya da **Fn+F4** tuşlarını basılı tutun.
 - ❑ Ayarları kontrol etmek için, görev çubuğundaki ses simgesini sağ tıklayın ve **Ses Denetimini Aç**'ı tıklayın.
 - ❑ Ses karıştırıcıdaki ses ayarını kontrol edin.
 - ❑ Harici hoparlörler kullanıyorsanız, hoparlörlerdeki ses ayarlarını ve hoparlörler ile bilgisayarınız arasındaki bağlantıları kontrol edin.
 - ❑ Doğru sürücü yazılımının kurulu olduğundan emin olun. Şu adımları izleyin:
 - 1 **Başlat**'ı ve **Denetim Masası**'nı tıklayın.
 - 2 **Performans ve Bakım**'ı tıklayın.
 - 3 **Sistem**'i tıklayın.

- 4 Sol bölümdeki **Aygıt Yöneticisi**'ni tıklayın.
Bilgisayarınızın donanım aygıtlarının listesini gösteren **Aygıt Yöneticisi** penceresi belirir.
Listelenen aygıt üzerinde "X" veya bir ünlem işareti varsa, aygıtı etkinleştirmeniz veya sürücülerini yeniden kurmanız gerekebilir.
 - 5 Bilgisayarınızdaki optik disk sürücülerinin listesini açmak için optik disk sürücüsü aygıtını çift tıklayın.
 - 6 İstenilen sürücüyü çift tıklayın.
Sürücü sekmesini seçip **Sürücü Ayrintıları**'nı tıklayarak sürücü yazılımını doğrulayabilirsiniz.
 - 7 Pencereyi kapatmak için **Tamam**'ı tıklayın.
- Diskin üzerine yapışkan bir etiket yapıştırılmamış olduğundan emin olun. Disk optik disk sürücüsündeyken yapışkan etiketler çıkararak sürücüye zarar verebilir veya arızalanmasına neden olabilir.
 - Bölge kodu uyarısı belirirse, disk optik disk sürücüsüyle uyumlu olmayabilir. Bölge kodunun optik disk sürücüsüyle uyumlu olduğundan emin olmak için paketi kontrol edin.
 - Bilgisayarınızda yoğunlaşma olduğunu fark ederseniz, en az bir saat kadar bilgisayarı kullanmayın. Ani sıcaklık değişiklikleri, bilgisayarda arıza oluşmasına neden olabilir.
 - Bilgisayarınızın AC güç kaynağıyla çalıştığından emin olun ve diski yeniden deneyin.

Blu-ray Disc ortamını oynatamazsam veya Blu-ray Disc oynatılırken bilgisayarım kararsız olursa ne yapmam gerekir?

! Bu soru ve yanıtı, yalnızca belirli modeller için geçerlidir. Optik disk sürücünüzün türünü öğrenmek için çevrimiçi teknik özellikler bölümüne bakın ve ardından desteklenen disk ortamlarını öğrenmek için **Optik Diskleri Okuma ve Yazma (sayfa 45)** bölümüne bakın.

Bilgisayarınızda bazı Blu-ray Disc içeriklerini oynatamayabilirsiniz veya Blu-ray Disc oynatılırken bilgisayarınız kararsız hale gelebilir. Bu tür içerikleri normal şekilde oynatmak için, **VAIO Update** uygulamasını kullanarak en son **WinDVD BD** güncelleştirmelerini indirip yükleyin.

Güncelleştirmeleri bilgisayara indirmek ve yüklemek için, bilgisayar İnternet'e bağlı olmalıdır. Bilgisayarı İnternet'e nasıl bağlayacağınız hakkında bilgi edinmek için, bkz. **İnternet'i Kullanma (sayfa 64)**.

CD ortamına veri yazamıyorsam ne yapmam gerekir?

- ❑ Herhangi bir yazılım uygulamasını başlatmadığınızdan veya ekran koruyucu bile olsa, herhangi bir uygulamanın otomatik olarak başlamadığından emin olun.
- ❑ Üzerinde yapışkan bir etiket olan bir CD-R/RW diski kullanıyorsanız, üzerinde yapışkan bir etiket olmayan bir disk ile değiştirin. Üzerinde yapışkan bir etiket bulunan bir diski kullanmak yazma hatasına veya başka bir hasara yol açabilir.

DVD ortamına veri yazamıyorsam ne yapmam gerekir?

- ❑ Doğru bir kaydedilebilir DVD ortamı kullandığınızdan emin olun.
- ❑ Hangi kaydedilebilir DVD biçiminin optik disk sürücünüzle uyumlu olduğunu kontrol edin. Bazı kaydedilebilir DVD ortamı markaları çalışmaz.

Blu-ray Disc ortamına neden veri yazamıyorum?

!

Bu soru ve yanıtı, yalnızca belirli modeller için geçerlidir. Optik disk sürücünüzün türünü öğrenmek için çevrimiçi teknik özellikler bölümüne bakın ve ardından desteklenen disk ortamlarını öğrenmek için **Optik Diskleri Okuma ve Yazma (sayfa 45)** bölümüne bakın.

- Optik disk sürücünüzün Blu-ray Disc yazma işlevini desteklediğinden emin olun. DVD±RW/±R DL/RAM sürücüsü bunu desteklemez.
- BD-R Disk ortamı yeniden yazılabilir değildir. BD-R Disk ortamına veri ekleyemez veya bu ortamdan veri silemezsiniz.

Ekran

Bilgisayarımın ekranı neden kapandı?

- ❑ Bilgisayara güç gitmiyorsa veya bilgisayar güç tasarruf moduna (Uyku veya Hazırda Bekleme) geçtiyse, bilgisayarınızın ekranı kapanabilir. Bilgisayar LCD (Video) Uyku modundaydıysa, bilgisayarı Normal moda getirmek için herhangi bir tuşa basın. Daha fazla bilgi için, bkz. **Güç Tasarrufu Modlarını Kullanma (sayfa 112)**.
- ❑ Bilgisayarınızın bir güç kaynağına sıkıca bağlı olduğundan ve güç göstergesi ışığının yandığından emin olun.
- ❑ Bilgisayarınız pil enerjisi kullanıyorsa, pilin düzgün biçimde takılmış ve şarj edilmiş olduğundan emin olun. Daha fazla bilgi için, bkz. **Pil Takımını Kullanma (sayfa 22)**.
- ❑ Görüntü çıkışı harici ekrana yönlendirilmişse, **Fn+F7** tuşlarına basın. Daha fazla bilgi için, bkz. **Fn Tuşu ile Bileşimler ve İşlevler (sayfa 32)**.

Bilgisayarımın ekranı neden video görüntülemiyor?

- ❑ Görüntü çıkışı harici ekrana yönlendirilmişse ve harici ekranın bağlantısı kesilmişse, bilgisayarınızın ekranında video görüntüleyemezsiniz. Oynatılan videoyu durdurun, görüntü çıkışını bilgisayarın ekranına çevirin ve video oynatma işlemini yeniden başlatın. Ekran çıkışının değiştirilmesiyle ilgili olarak bkz. **Ekran Modları Seçme (sayfa 85)**. Ayrıca, görüntü çıkışını değiştirmek için **Fn+F7** tuşlarına da basabilirsiniz. Daha fazla bilgi için, bkz. **Fn Tuşu ile Bileşimler ve İşlevler (sayfa 32)**.
- ❑ Yüksek çözünürlükteki videoları görüntülemek için bilgisayarınızın video belleği yeterli olmayabilir. Bu durumda, LCD ekranın çözünürlüğünü azaltın.

Ekran çözünürlüğünü değiştirmek için, şu adımları izleyin:

- 1 Masaüstünde sağ tıklayın ve **Kişiselleştir**'i seçin.
- 2 **Ekran Ayarları**'nı tıklayın.
- 3 Ekran çözünürlüğünü azaltmak için **Çözünürlük**'ün altındaki kaydırma çubuğunu sola, arttırmak için sağa kaydırın.



Kullanılabilir toplam grafik miktarını ve video belleğini kontrol edebilirsiniz. Masaüstünde sağ tıklayın, **Kişiselleştir**'i seçin ve **Ekran Ayarları**'nı, **Gelişmiş Ayarlar**'ı ve **Adaptör** sekmesini tıklayın. Görüntülenen değer, bilgisayarınızdaki gerçek bellek miktarından farklı olabilir.

Bilgisayarımın ekranı karanlıksa ne yapmam gerekir?

Bilgisayarınızın ekranını aydınlatmak için **Fn+F6** tuşlarına basın.

Bilgisayarımın ekranının LCD parlaklığı deęişirse ne yapmam gerekir?

Fn+F5/F6 tuşları ile ayarlanan LCD parlaklığı geçicidir ve bilgisayarınız Uyku veya Hazırda Bekleme modundan Normal moda geçtiğinde özgün ayar geri yüklenebilir. Parlaklık tercihlerinizi kaydetmek için, şu adımları izleyin:

- 1 Görev çubuğundaki güç durumu simgesini sağ tıklayın ve **Güç Seçenekleri**'ni seçin.
- 2 Geçerli güç planının altındaki **Plan ayarlarını deęiştir**'i tıklayın.
- 3 **Gelişmiş güç ayarlarını deęiştir**'i tıklayın.
- 4 **Gelişmiş Ayarlar** sekmesini seçin.
- 5 **Ekran**'ı çift tıklayın.
- 6 Parlaklık ayarını için öğedeki LCD parlaklık ayarını ayarlayın.

Harici ekran hala açılmıyorsa ne yapmam gerekir?

Görüntü çıkışını **Fn+F7** tuşlarıyla deęiştiremezseniz, harici ekran ayarlarını **VAIO Control Center** ile deęiştirmeniz gerekebilir. Ayarları deęiştirmek için, **VAIO Control Center**'ı başlatın, harici ekranın kontrol öğesini seçin ve ardından harici ekranı tanımak amacıyla seçenekleri deęiştirmek için onay kutusunu tıklayın. Ardından, görüntü çıkışını deęiştirmek için **Fn+F7** tuşlarını kullanın.

Windows Aero'yu nasıl çalıştırabilirim?



Bu soru ve yanıtı, yalnızca belirli modeller için geçerlidir.

Windows Aero'yu çalıştırmak için, şu adımları izleyin:

- 1 **Başlat'**ı ve **Denetim Masası'**nı tıklayın.
- 2 **Görünüm ve Kişiselleştirme'**nin altındaki **Renkleri Özelleştir'i** tıklayın.
- 3 **Daha fazla renk seçeneği için klasik görünüm özelliklerini açın'**ı tıklayın.
- 4 **Görünüm** sekmesindeki **Renk düzeni** seçeneğinden **Windows Aero'**yu seçin.
- 5 **Tamam'**ı tıklayın.

Windows Flip 3D gibi, Windows Aero özellikleri ile ilgili bilgi için, bkz. **Windows Yardım ve Destek**.

Yazdırma

Bir belgeyi yazdıramıyorsam ne yapmam gerekir?

- Yazıcınızın açık olduğundan ve yazıcı kablosunun yazıcı ve bilgisayardaki bağlantı noktalarına sıkıca bağlı olduğundan emin olun.
- Yazıcınızın bilgisayarınızda kurulu olan Windows işletim sistemiyle uyumlu olduğundan emin olun.
- Yazıcınızı kullanmadan önce yazıcı sürücüyü yazılımını kurmanız gerekiyor olabilir. Daha fazla bilgi için yazıcınızla birlikte verilen kullanım kılavuzuna bakın.
- Bilgisayarınız bir güç tasarruf modundan (Uyku veya Hazırda Bekleme) çıktığında yazıcınız çalışmıyorsa, bilgisayarı yeniden başlatın.
- Yazıcınızda çift yönlü iletişim işlevleri bulunuyorsa, bu işlevlerin bilgisayarda devre dışı bırakılması yazdırma işlemi etkinleştirebilir. Şu adımları izleyin:
 - 1 **Başlat**'ı ve **Denetim Masası**'nı tıklayın.
 - 2 **Donanım ve Ses**'in altındaki **Yazıcı**'yı tıklayın.
 - 3 Yazıcı simgesini sağ tıklayın ve **Özellikler**'i seçin.
 - 4 **Bağlantı Noktaları** sekmesini tıklayın.
 - 5 **Çift yönlü yazdırma desteğini etkinleştir** onay kutusunu tıklayıp iptal edin.
 - 6 **Tamam**'ı tıklayın.

Bu, yazıcının veri aktarımı, durum izleme ve uzaktaki bölme gibi çift yönlü iletişim işlevlerini devre dışı bırakır.

Mikrofon

Mikrofonum çalışmıyorsa ne yapmam gerekir?

- Harici bir mikrofon kullanıyorsanız, mikrofonun açık olduğundan ve bilgisayarınızdaki mikrofon girişine düzgün biçimde bağlı olduğundan emin olun.
- Ses girişi aygıtınız yanlış şekilde yapılandırılmış olabilir. Ses girişi aygıtını yapılandırmak için, şu adımları izleyin:
 - 1 Açık olan tüm programları kapatın.
 - 2 **Başlat**'ı ve **Denetim Masası**'nı tıklayın.
 - 3 **Donanım ve Ses**'i tıklayın.
 - 4 **Ses** altında, **Ses aygıtlarını yönet**'i tıklayın.
 - 5 **Kayıt** sekmesinde istediğiniz ses girişi aygıtını seçin ve **Varsayılan Olarak Ayarla**'yı tıklayın.

Mikrofon yankısını nasıl önleyebilirim?

Mikrofon yankısı mikrofon, hoparlör gibi bir ses çıkış aygıtından ses aldığı zaman gerçekleşir.

Bu sorunu önlemek için:

- Mikrofonu ses çıkış aygıtından uzakta tutun.
- Hoparlörün ve mikrofonun sesini kısın.

Fare

Bilgisayarım fareyi tanımıyorsa ne yapmam gerekir?

- Farenizin bağlantı noktasına sağlam bir şekilde bağlı olduğundan emin olun.
- Fareniz bağlıyken bilgisayarınızı yeniden başlatın.





Fareyi kullanırken imleç hareket etmiyorsa ne yapmam gerekir?

- Başka bir farenin takılmış olmadığından emin olun.
- Bir yazılım uygulaması çalışırken imleç hareket etmezse, uygulama penceresini kapatmak için **Alt+F4** tuşlarına basın.
- Alt+F4** tuşları çalışmazsa, bir defa Windows tuşuna ve sonra birkaç defa **→** tuşuna basın, **↑** veya **↓** tuşuyla **Yeniden Başlat** seçeneğini belirleyin ve **Enter** tuşuna basarak bilgisayarınızı yeniden başlatın.
- Bilgisayarınız yeniden başlatılmazsa, **Ctrl+Alt+Delete** tuşlarına basın, **↓** ve **→** tuşlarıyla **Kapat** düğmesinin yanındaki oku ve ardından **↑** veya **↓** tuşuyla **Yeniden Başlat** öğesini seçin ve **Enter** tuşuna basarak bilgisayarınızı yeniden başlatın.
- Bu prosedür işe yaramazsa, bilgisayar kapatılana kadar güç düğmesini basılı tutun.





! Güç düğmesi ile bilgisayarınızın kapatılması, kaydedilmemiş verilerin kaybolmasına neden olabilir.

Hoparlörler

Harici hoparlörlerim çalışmıyorsa ne yapmam gerekir?

- ❑ Kendi ses kontrolüne sahip bir program kullanıyorsanız, ses ayarı denetiminin düzgün biçimde ayarlanmış olduğundan emin olun. Daha fazla bilgi için programın yardım dosyasına bakın.
- ❑ Hoparlörlerin düzgün biçimde bağlanmış olduğundan ve sesin duyulabilecek kadar açık olduğundan emin olun.
- ❑ Hoparlörlerinizin bilgisayarda kullanılmak üzere tasarlandığından emin olun.
- ❑ Hoparlörlerinizde sessize alma düğmesi varsa, düğmeyi kapalı konuma getirin.
- ❑  (dokunma sensörü düğmesi) veya **Fn+F2** tuşlarıyla ses kapatılmış olabilir. İki defa  tuşuna veya bir kez daha **Fn+F2** tuşlarına basın.
- ❑  (dokunma sensörü düğmesi) veya **Fn+F3** tuşlarıyla ses kısılmış olabilir. Sesi duyulacak kadar artırmak için birkaç defa  tuşuna basın veya  ya da **Fn+F4** tuşlarını basılı tutun.
- ❑ Hoparlörleriniz harici bir güç ile çalışıyorsa, hoparlörlerin güç kaynağına bağlı olduğundan emin olun. Daha fazla bilgi için hoparlörlerinizle birlikte verilen kullanım kılavuzuna bakın.
- ❑ Görev çubuğundaki ses simgesini tıklayarak Windows ses denetimlerini kontrol edin.
- ❑ Ses çıkış aygıtınız yanlış şekilde yapılandırılmış olabilir. Ses çıkış aygıtını değiştirmek için bkz. **Ses çıkış aygıtını nasıl değiştirebilirim? (sayfa 182)**.

Dahili hoparlörlerimden ses gelmiyorsa ne yapmam gerekir?

- ❑ Kendi ses kontrolüne sahip bir program kullanıyorsanız, ses ayarı denetiminin düzgün biçimde ayarlanmış olduğundan emin olun. Daha fazla bilgi için programın yardım dosyasına bakın.
- ❑  (dokunma sensörü düğmesi) veya **Fn+F2** tuşlarıyla ses kapatılmış olabilir. İki defa  tuşuna veya bir kez daha **Fn+F2** tuşlarına basın.
- ❑  (dokunma sensörü düğmesi) veya **Fn+F3** tuşlarıyla ses kısılmış olabilir. Sesi duyulacak kadar artırmak için birkaç defa  tuşuna basın veya  ya da **Fn+F4** tuşlarını basılı tutun.
- ❑ Görev çubuğundaki ses simgesini tıklayarak Windows ses denetimlerini kontrol edin.
- ❑ Ses çıkış aygıtınız yanlış şekilde yapılandırılmış olabilir. Ses çıkış aygıtını değiştirmek için bkz. **Ses çıkış aygıtını nasıl değiştirebilirim? (sayfa 182)**.

Touch Pad

Touch pad'im çalışmıyorsa ne yapmam gerekir?

- ❑ Bilgisayarınıza fare bağlamadan önce touch pad'i devre dışı bırakmış olabilirsiniz. Bkz. **Touch Pad'i Kullanma (sayfa 34)**.
- ❑ Bilgisayarınıza bir fare bağlı olmadığından emin olun.
- ❑ Bir yazılım uygulaması çalışırken imleç hareket etmezse, uygulama penceresini kapatmak için **Alt+F4** tuşlarına basın.
- ❑ **Alt+F4** tuşları çalışmazsa, bir defa Windows tuşuna ve sonra birkaç defa **→** tuşuna basın, **↑** veya **↓** tuşuyla **Yeniden Başlat** seçeneğini belirleyin ve **Enter** tuşuna basarak bilgisayarınızı yeniden başlatın.
- ❑ Bilgisayarınız yeniden başlatılmazsa, **Ctrl+Alt+Delete** tuşlarına basın, **↓** ve **→** tuşlarıyla **Kapat** düğmesinin yanındaki oku ve ardından **↑** veya **↓** tuşuyla **Yeniden Başlat** ögesini seçin ve **Enter** tuşuna basarak bilgisayarınızı yeniden başlatın.
- ❑ Bu prosedür işe yaramazsa, bilgisayar kapatılana kadar güç düğmesini basılı tutun.

!
Güç düğmesi ile bilgisayarınızın kapatılması, kaydedilmemiş verilerin kaybolmasına neden olabilir.

Klavye

Klavye yapılandırması yanlışsa ne yapmam gerekir?

Bilgisayarınızın klavyesinin dil düzeni, kutudaki etikette belirtilmiştir. Windows kurulumunu tamamladığınızda farklı bir bölgesel klavye seçerseniz, tuş yapılandırmasında uyumsuzluk olur.

Klavye yapılandırmasını değiştirmek için, şu adımları izleyin:

- 1 **Başlat**'ı ve **Denetim Masası**'nı tıklayın.
- 2 **Saat, Dil ve Bölge**'yi tıklayın ve **Bölge ve Dil Seçenekleri**'ni tıklayın.
- 3 Ayarları istediğiniz gibi değiştirin.

Klavyede belli karakterleri giremiyorsam ne yapmam gerekir?

U, I, O, P, J, K, L, M vb. karakterleri giremiyorsanız, **Num Lk** tuşu etkin olabilir. Num lock göstergesi ışığının kapalı olup olmadığını kontrol edin. Num lock göstergesi açılıksa, bu karakterleri girmeden önce **Num Lk** tuşuna basıp bu özelliği devre dışı bırakın.

Disketler

Sürücü bağlandığında görev çubuğunda neden Donanımı Güvenle Kaldır simgesi belirmiyor?

Bilgisayarınız disket sürücüsünü tanımiyor. Öncelikle, USB kablosunun USB girişine düzgün biçimde takılmış olduğundan emin olun. Bağlantının sağlam olmasını istiyorsanız, bir süre bilgisayarın sürücüyü tanımamasını bekleyin. Simge hala belirmiyorsa, şu adımları izleyin:

- 1 Disket sürücüsüne erişimi olan tüm programları kapatın.
- 2 Disket sürücüsündeki gösterge ışığının sönmesini bekleyin.
- 3 Disketi çıkarmak için çıkarma düğmesine basın ve USB disket sürücüsünün bilgisayarla olan bağlantısını kesin.
- 4 USB kablosunu USB bağlantı noktasına takarak disket sürücüsünü yeniden bağlayın.
- 5 **Başlat**'ı, **Kilit** düğmesinin yanındaki oku ve **Yeniden Başlat**'ı tıklayarak bilgisayarı yeniden başlatın.

Diskete veri yazamıyorsa ne yapmam gerekir?

- Disketin düzgün bir şekilde sürücüye yerleştirilmiş olduğundan emin olun.
- Disket düzgün bir şekilde yerleştirilmişse ve hala içine veri yazamıyorsanız, disket dolu veya yazmaya karşı korumalı olabilir. Yazmaya karşı korumalı olmayan bir disket kullanabilirsiniz veya yazmaya karşı koruma özelliğini kapatabilirsiniz.

Ses/Video

DV camcorder'ımı kullanamıyorsam ne yapmam gerekir?

i.LINK aygıtının çıkarılmış veya kapatılmış olduğunu bildiren bir ileti görüntülenirse, i.LINK kablosu bilgisayarınızdaki veya camcorder'ınızdaki bağlantı noktasına sıkıca takılmamış olabilir. Kabloyu çıkarıp yeniden takın. Daha fazla bilgi için, bkz. **i.LINK Aygıtı Bağlama (sayfa 93)**.



i.LINK, Sony Corporation'ın yalnızca bir ürünün IEEE 1394 bağlantısına sahip olduğunu belirtmek için kullandığı bir ticari markadır. i.LINK bağlantısını kurma prosedürü, yazılım uygulamalarına, işletim sistemine veya i.LINK uyumlu aygıtlara bağlı olarak değişiklik gösterebilir. i.LINK bağlantısına sahip tüm ürünler, birbiriyle iletişim kuramayabilir. İşletim koşulları ve düzgün bağlantı konularında daha fazla bilgi edinmek için, uyumlu i.LINK aygıtınızla birlikte verilen kılavuza bakın. CD-RW veya sabit disk sürücüsü gibi uyumlu i.LINK bilgisayar çevresel aygıtlarını sisteminize bağlamadan önce, işletim sistemine olan uyumluluğunu ve gerekli işletim koşullarını doğrulayın.

Windows açılış sesini nasıl kapatabilirim?

Windows açılış sesini kapatmak için, şu adımları izleyin:

- 1 **Başlat'**ı ve **Denetim Masası'**ni tıklayın.
- 2 **Donanım ve Ses'**i tıklayın.
- 3 **Ses** altında, **Ses aygıtlarını yönet'**i tıklayın.
- 4 **Sesler** sekmesinde, **Windows Açılış sesini oynat** onay kutusunu tıklayıp iptal edin.
- 5 **Tamam'**ı tıklayın.

Ses çıkış aygıtını nasıl değiştirebilirim?

USB bağlantı noktası, HDMI çıkışı bağlantı noktası, optik çıkış bağlantı noktası veya kulaklık jakı gibi bir bağlantı noktasına bağlı aygıttan ses gelmiyorsa, ses çıkışı aygıtını değiştirmeniz gerekir.

- 1 Açık olan tüm programları kapatın.
- 2 **Başlat**'ı ve **Denetim Masası**'nı tıklayın.
- 3 **Donanım ve Ses**'i tıklayın.
- 4 **Ses** altında, **Ses aygıtlarını yönet**'i tıklayın.
- 5 **Oynat** sekmesinde istediğiniz ses çıkış aygıtını seçin ve **Varsayılan Olarak Ayarla**'yı tıklayın.

AVCHD dijital video camcorder ile kaydedilenler gibi yüksek tanımlı videoları oynattığımda neden ses kesintileri ve/veya atlanan kareler oluyor?

Yüksek tanımlı videoların oynatılması için, önemli ölçüde CPU, GPU gibi donanım kaynakları veya sistem belleği performansı gerekir. Video oynatılırken, donanımınızın teknik özelliklerine bağlı olarak bazı işlemler ve/veya işlevler kullanılamayabilir ve ses kesintileri, atlanan kareler ve oynatma arızaları oluşabilir.

Memory Stick

VAIO bilgisayarda biçimlendirilmiş Memory Stick ortamını başka aygıtlarda kullanamıyorsam ne yapmam gerekir?

Memory Stick ortamınızı yeniden biçimlendirmeniz gerekebilir.

Memory Stick ortamının biçimlendirilmesi, önceden kaydedilmiş müzik verisi de dahil, tüm verileri siler. Memory Stick ortamınızı yeniden biçimlendirmeden önce, önemli verileri yedekleyin ve içinde korumak istediğiniz dosyaların bulunmadığından emin olun.

- 1 Verileri veya görüntüleri kaydetmek için verileri Memory Stick ortamından sabit disk sürücünüze kopyalayın.
- 2 **Memory Stick ortamını biçimlendirmek için (sayfa 59)** bölümündeki adımları izleyerek Memory Stick ortamınızı biçimlendirin.

Memory Stick ortamıma neden müzik dosyaları kaydedemiyorum?

Telif hakkıyla korunan müziklere yalnızca MagicGate logolu Memory Stick ortamlarında bakılabilir.

!

Kayıtlı müziğin kullanımı, telif hakkı sahiplerinin iznini gerektirir.

Sony, bir CD'den kaydedilemeyen veya diğer kaynaklardan yüklenemeyen müzik dosyalarından sorumlu değildir.

Memory Stick ortamını kullanarak dijital bir kameradan görüntü kopyalayabilir miyim?

Evet, ayrıca Memory Stick uyumlu dijital kameralarla kaydettiğiniz video klipleri de görüntüleyebilirsiniz.

Memory Stick ortamına neden veri yazamıyorum?

Memory Stick ortamının bazı versiyonlarında verilerin yanlışlıkla silinmesini veya bu verilerin üzerine yazılmasını önlemek için silme engelleme anahtarı bulunur. Silme engelleme anahtarının kapalı olduğundan emin olun.

Çevresel Aygıtlar

Bir USB aygıtını bağlayamıyorsam ne yapmam gerekir?

- ❑ Olanaklıysa, USB aygıtının açık olup olmadığını ve kendi güç kaynağını kullanıp kullanmadığını kontrol edin. Örneğin bir dijital kamera kullanıyorsanız pilinin şarj edilmiş olup olmadığını kontrol edin. Bir yazıcı kullanıyorsanız, güç kablosunun AC çıkışına düzgün bir şekilde bağlı olup olmadığını kontrol edin.
- ❑ Bilgisayarınızdaki farklı bir USB bağlantı noktasını kullanmayı deneyin. Sürücü, aygıtı ilk bağıladığınızda kullandığınız belirli bağlantı noktasına takılabilir.
- ❑ Daha fazla bilgi için USB aygıtınızla birlikte verilen kullanım kılavuzuna bakın. Aygıtı bağlamadan önce yazılımı kurmanız gerekebilir.
- ❑ Bağlantı noktasının çalışıp çalışmadığını sınamak için fare gibi basit, düşük enerjili bir aygıtı bağlamayı deneyin.
- ❑ USB hublar, güç dağıtımı arızası nedeniyle bir aygıtın çalışmasını önleyebilir. Aygıtı hub olmadan doğrudan bilgisayarınıza bağlamanızı öneririz.

Destek Seçenekleri

Bu bölümde VAIO bilgisayarınızla ilgili sorularınıza yanıtlar bulmak için nereye başvuracağınız konusunda bilgiler bulunur.

- Sony Destek Bilgisi** ([sayfa 186](#))
- e-Support** ([sayfa 187](#))

Sony Destek Bilgisi

Bilgisayarınızla birlikte verilen basılı ve basılı olmayan belgelerdeki ayrıntılar ile başvurulacak daha fazla kaynak için **Belgeler (sayfa 8)** bölümüne bakın.

- ❑ Yazılımı kullanma talimatları için yazılımınızla birlikte gelen yardım dosyalarına bakın.
- ❑ Microsoft Windows tuşuna basılı tutup **F1** tuşuna basarak **Windows Yardım ve Destek** bölümündeki arama işlevini kullanın.
- ❑ **VAIO-Link web sitesi:** Bilgisayarla ilgili bir sorun yaşadığınızda, sorun giderme için VAIO-Link web sitesine erişebilirsiniz. <http://www.vaio-link.com> adresine gidin.
- ❑ **e-Support:** <http://www.vaio-link.com> web sitemizin interaktif bölümü, size bu işle ilgilenen destek takımımızla İnternet üzerinden temasa geçme olanağı sağlar. Kişiselleştirilmiş bir hesap kullanarak teknik sorularınızı kolaylıkla kaydedebilirsiniz.
- ❑ **VAIO-Link yardım hatları:** VAIO-Link'e telefonla ulaşmadan önce, sorununuzu basılı ve basılı olmayan belgeleri okuyarak çözmeye çalışın.
- ❑ Diğer Sony web sitelerini ziyaret edin:
 - ❑ <http://www.club-vaio.com> VAIO hakkında daha fazla bilgi edinmek ve giderek büyüyen VAIO topluluğunun bir parçası olmak isterseniz.
 - ❑ <http://www.sonystyle-europe.com> çevrimiçi satın alma için.
 - ❑ <http://www.sony.net> diğer Sony ürünleri için.



Burada anlatılan çevrimiçi özelliklere erişebilmeniz için öncelikle bir İnternet bağlantısı kurmanız gereklidir.

e-Support

e-Support nedir?

Kullanım kılavuzlarımızı ve web sitemizi (<http://www.vaio-link.com>) arařtırdınız ancak sorunuza veya sorununuza yanıt bulamadıysanız, e-Support'u kullanın.

e-Support Web Portalımız, bilgisayarınızla ilgili teknik sorularınızı iletebileceğiniz ve bu işle ilgilenen destek takımımızdan cevaplar alacağınız interaktif bir web sitesidir.

Sizinle e-Support Team arasında sağlıklı bir iletişim kurulması için, iletilen her soruya kendine özgü bir 'olay numarası' verilecektir.

Kimler e-Support kullanabilir?

Tüm kayıtlı VAIO müşterileri, VAIO-Link e-Support Web Portalına sınırsız erişim sağlayabilir.

e-Support Portalına nasıl erişebilirim?

Bilgisayarınızı kaydettikten sonra birkaç saat içinde otomatik olarak, e-Support Web Portalına giden bir bağlantıyı, Müşteri Kimliğinizi ve temel açıklamaları içeren bir e-posta alacaksınız.

Tek yapmanız gereken, e-postadaki bağlantıyı tıklayarak hesabınızı etkinleştirmektir.

Artık ilk olayınızı girmeye hazırsınız.

e-Support Web Portalına, aktif İnternet bağlantısına sahip herhangi bir bilgisayardan erişebilirsiniz.

e-Support Servisimizi kullanmanız konusunda size yardımcı olmak için, e-Support Web Portalımızda eksiksiz bir yardım dosyası bulunuyor.

Sorularımı ana dilimde iletebilir miyim?

e-Support Team ile sizi doğrudan merkez veri tabanımıza bağlayan bir portal üzerinden iletişim kurduğunuz için, e-Support yalnızca İngilizce, Fransızca veya Almanca iletilen soruları kabul edecek ve ilgilenecektir.

Sorularımı istediğim zaman iletebilir miyim?

Evet, sorularınızı haftanın 7 günü, günün 24 saati iletebilirsiniz; ancak lütfen e-Support Team'in sorularınızı yalnızca Pazartesi ve Cuma günleri arası, 08.00 - 18.00 saatleri arasında yanıtlayabileceğini unutmayın.

e-Support hizmetinden faydalanmak için bir ücret ödemem gerekiyor mu?

Hayır; bu, tüm kayıtlı VAIO müşterilerine sunulan ücretsiz bir hizmettir.

e-Support Team'in sorumlu/olayla ne zaman ilgilendiğini nasıl bileceğim?

e-Support Team olayınızla ilgilenir ilgilenmez, olayınızın güncelleştirildiğini bildiren bir e-posta alacaksınız.

Ticari Markalar

Sony, VAIO, VAIO logosu, VAIO Control Center, VAIO Power Management, VAIO Power Management Viewer, VAIO Update ve “BRAVIA”, Sony Corporation’ın ticari markaları veya tescilli ticari markalarıdır.



ve “Memory Stick”, “Memory Stick Duo”, “MagicGate”, “OpenMG”, “MagicGate Memory Stick”, “Memory Stick PRO”, “Memory Stick PRO-HG”, “Memory Stick Micro”, “M2” ve Memory Stick logosu, Sony Corporation’ın ticari markaları veya tescilli ticari markalarıdır.

Walkman, Sony Corporation’ın tescilli ticari markasıdır.

Blu-ray Disc™ ve Blu-ray Disc logosu, Blu-ray Disc Association’ın ticari markalarıdır.

Intel, Pentium, Intel SpeedStep ve Atom, Intel Corporation’ın ticari veya tescilli ticari markalarıdır.

Microsoft Windows Vista, Windows logosu ve BitLocker, Microsoft Corporation’ın ABD’de ve diğer ülkelerdeki ticari markaları veya tescilli ticari markalarıdır.

i.LINK, Sony’nin, bir ürünün IEEE 1394 bağlantısı olduğunu belirtmek için kullandığı bir ticari markadır.

Roxio Easy Media Creator, Sonic Solutions’ın ticari markasıdır.

WinDVD for VAIO ve WinDVD BD for VAIO, InterVideo, Inc.’in ticari markasıdır.

ArcSoft ve ArcSoft logosu, ArcSoft, Inc.’in tescilli ticari markalarıdır. ArcSoft WebCam Companion, ArcSoft, Inc.’in ticari markasıdır.

ATI ve ATI Catalyst, Advanced Micro Devices, Inc.’in ticari markalarıdır.

Bluetooth kelime markası ve logoları, Bluetooth SIG, Inc.’e ait tescilli ticari markalar olup bu markaların Sony Corporation tarafından herhangi bir şekilde kullanılması lisansa bağlıdır. Diğer ticari markalar ve ticari isimler kendi sahiplerine aittir.

ExpressCard kelime markası ve logoları, PCMCIA'ya aittir ve bu markaların Sony Corporation tarafından herhangi bir şekilde kullanılması lisansa bağlıdır. Diğer ticari markalar ve ticari isimler kendi sahiplerine aittir.

SD Logosu bir ticari markadır. 

SDHC Logosu bir ticari markadır. 

CompactFlash[®], SanDisk Corporation'ın ticari markasıdır.

MultiMediaCard[™], MultiMediaCard Association'ın ticari markasıdır.

HDMI, HDMI Logosu ve High-Definition Multimedia Interface, HDMI Licensing LLC.'nin ticari veya tescilli ticari markalarıdır.

“PlaceEngine”, Koozyt, Inc.'in tescilli ticari markasıdır.

“PlaceEngine”, Sony Computer Science Laboratories, Inc. tarafından geliştirilmiş olup Koozyt, Inc. tarafından lisanslanmıştır.

 , “XMB” ve “xross media bar”, Sony Corporation ve Sony Computer Entertainment Inc. firmalarının ticari markalarıdır.

“AVCHD”, Panasonic Corporation ve Sony Corporation firmalarının ticari markasıdır.

Tüm diğer sistem, ürün ve hizmet isimleri, kendi sahiplerine ait ticari markalardır. Kılavuzda, [™] veya [®] markaları belirtilmemiştir.

Özellikler bildirilmeksizin değiştirilebilir. Tüm diğer ticari markalar, kendi sahiplerine ait ticari markalardır.

Yukarıda listelenen yazılımların tümü modelinizle birlikte verilmeyebilir.

Sahip olduğunuz modelde hangi yazılımın kullanılabileceğini görmek için, çevrimiçi teknik özellikler bölümüne bakın.

