

# *Manuel d'utilisation de l'ordinateur portable Sony*

**PCG-C1VFK/PCG-C1VFLK**

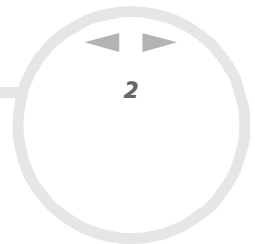



# Commencez par lire ce document !

## Important

© 2001 Sony Corporation. Tous droits réservés.

Aucune partie du présent manuel et des logiciels qu'il décrit ne peut être reproduite, traduite ou convertie en langage machine sans une autorisation écrite préalable.

Sony Corporation n'offre aucune garantie quant au présent manuel, aux logiciels ou aux informations qu'il contient, et exclut toute garantie implicite, de commerciabilité ou d'aptitude à un usage particulier découlant de ce manuel, des logiciels ou d'informations de même nature. En aucun cas, Sony Corporation ne sera tenue responsable de préjudices fortuits, induits ou spéciaux, qu'ils soient d'origine délictuelle ou contractuelle, ou qu'ils découlent directement ou indirectement du présent manuel, des logiciels ou des informations qu'ils contiennent ou auxquelles ils font allusion.

Macrovision : ce produit intègre une technologie de protection de la loi sur le droit d'auteur, elle-même protégée par des déclarations de méthode de certains brevets et autres droits de propriété intellectuelle appartenant à Macrovision Corporation, ainsi qu'à d'autres propriétaires de droits. L'utilisation de cette technologie doit être autorisée par Macrovision Corporation. Elle est uniquement destinée à un usage privé et à d'autres fins de visualisation limitée, sauf autorisation contraire de la part de Macrovision Corporation. Tout désossage ou désassemblage est formellement interdit.

Sony Corporation se réserve le droit de modifier le présent manuel ou les informations qu'il contient à tout moment et sans préavis. Les logiciels décrits dans ce manuel sont régis par un accord de licence utilisateur distinct.

Sony, DVgate, i.LINK™ et le logo i.LINK, JogDial™, PictureGear, Memory Stick et le logo Memory Stick, VAIO et le logo VAIO sont des marques commerciales de Sony Corporation. i.LINK™ englobe les normes IEEE 1394-1995 et leurs révisions.

Microsoft, Windows et le logo Windows, Windows Media et Outlook sont des marques commerciales, déposées ou non, de Microsoft Corporation aux États-Unis et dans d'autres pays.

Adobe®, Adobe® Acrobat® Reader, Adobe® Premiere® sont des marques commerciales de Adobe Systems Incorporated.

QuickTime et le logo QuickTime sont des marques commerciales utilisées sous licence. QuickTime est une marque déposée aux États-Unis et dans d'autres pays.

RealPlayer est une marque commerciale, déposée ou non, de RealNetworks, inc aux États-Unis et dans d'autres pays.



PowerPanel est une marque commerciale de U.S. Phoenix Technologies Corporation.

Transmeta, le logo Transmeta, Crusoe, le logo Crusoe, le logiciel Code Morphing™, LongRun™ Power Management et ses variantes sont des marques commerciales de Transmeta Corporation, déposées aux États-Unis et dans d'autres pays.

Tous les autres noms de systèmes, de produits et de services sont des marques commerciales de leurs propriétaires respectifs. Les symboles ™ ou ® ne sont pas repris dans ce manuel.

Les caractéristiques techniques sont susceptibles de modification sans préavis.

En tant que partenaire d'ENERGY STAR, Sony atteste que son produit répond aux recommandations d'ENERGY STAR en matière d'économie d'énergie.

Le programme international d'ENERGY STAR relatif aux équipements de bureau (International ENERGY STAR Office Equipment Program) vise à promouvoir l'utilisation d'ordinateurs et d'équipements de bureau à faible consommation d'énergie. Ce programme encourage la mise au point et la diffusion de produits dont les fonctions permettent de réduire efficacement la consommation d'énergie. Il s'agit d'un système ouvert auquel les entreprises sont libres d'adhérer. Les produits visés par ce programme sont des équipements de bureau tels qu'ordinateurs, écrans, imprimantes, fax et copieurs. Les normes et logos de ce programme sont communs à tous les pays participants.

ENERGY STAR est une marque déposée aux États-Unis.



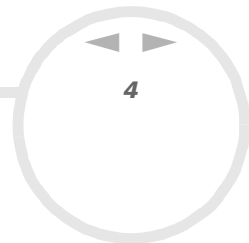

## Consignes de sécurité

### Numéros d'identification

Le numéro de modèle et le numéro de série figurent à la base de votre portable Sony. Inscrivez le numéro de série dans l'espace réservé à cet effet ci-dessous. Communiquez les numéros de modèle et de série chaque fois que vous appelez VAIO-Link. .

Numéro de série : \_\_\_\_\_

Numéro de modèle :

**PCG-161M/PCG-163M**

### Avertissements

#### Général

- L'ouverture de l'ordinateur, quelle qu'en soit la raison, vous expose à des risques non couverts par la garantie.
- Pour prévenir tout risque de décharge électrique, abstenez-vous d'ouvrir le boîtier de l'ordinateur. Ne confiez son entretien qu'à une personne qualifiée.
- Pour prévenir tout risque d'incendie ou d'électrocution, préservez votre portable VAIO de la pluie et de l'humidité.
- Évitez d'utiliser le modem pendant un orage.
- Pour signaler une fuite de gaz, n'utilisez ni le modem ni le téléphone à proximité de la fuite.

#### Audio/vidéo

- L'installation de l'ordinateur à proximité d'un équipement émettant des radiations électromagnétiques peut provoquer des distorsions sonores et visuelles.

### Connectivité

- Ne procédez jamais à l'installation d'un modem ou au raccordement de câbles téléphoniques pendant un orage.
- N'installez jamais de prises téléphoniques dans un endroit humide, à moins qu'elles soient spécialement conçues à cet effet.
- Installez ou manipulez toujours une ligne téléphonique avec précaution.
- N'utilisez le portable qu'avec l'adaptateur secteur fourni par Sony. Pour déconnecter complètement le portable de l'alimentation, débranchez l'adaptateur secteur.
- Veillez à ce que la prise secteur soit d'un accès aisé.
- Ne touchez jamais des câbles téléphoniques ou des terminaux non isolés, à moins que la ligne téléphonique ait été débranchée du réseau.

### Disque dur

Les propriétés magnétiques de certains objets peuvent avoir de sérieuses conséquences sur votre disque dur. Elles peuvent effacer les données du disque dur et être à l'origine d'un mauvais fonctionnement de l'ordinateur. Ne placez pas votre ordinateur à proximité ou sur des objets qui émettent des champs magnétiques, et en particulier:

- Des postes de télévision,
- Des haut-parleurs,
- Des aimants,
- Des bracelets magnétiques.



## Réglementations

Ce produit est conforme aux directives européennes suivantes :

73/23/CEE (Basse tension)

89/336/CEE, 92/31/CEE (CEM)

93/68/CEE (Marquage CE)

1999/5/CE (Équipements hertziens et équipements terminaux de télécommunication)

Cet appareil est conforme aux normes EN 55022 Classe B et EN 55024, limitant l'emploi dans les environnements résidentiel, professionnel et industriel léger.

Cet appareil a été testé et déclaré conforme aux limites de la directive CEM lors de l'utilisation de câbles de liaison de moins de trois mètres.





## Élimination des batteries usagées

Ne jamais manipuler une batterie lithium ion qui est endommagée ou présente une fuite. Conformez-vous à la législation en vigueur dans votre région pour éliminer les batteries usagées.

L'installation d'une batterie inadaptée dans l'ordinateur peut provoquer une explosion. Utilisez exclusivement des batteries de type identique ou équivalent à celui recommandé par Sony. La mise au rebut des batteries usagées doit s'effectuer conformément aux instructions du fabricant.

Une batterie endommagée peut provoquer un incendie ou des brûlures chimiques. Il ne faut donc pas essayer de la démonter, de la porter à une température supérieure à 60 °C ni de la brûler.

Conserver les batteries hors de portée des enfants.

L'ordinateur est équipé d'une mémoire interne de secours. Pour changer la batterie, veuillez contacter VAIO-Link :

<http://www.vaio-link.com>

Dans certains pays, il est interdit de jeter les batteries lithium ion avec les ordures ménagères ou dans les poubelles de bureau.

En pareil cas, veuillez faire appel aux services publics de ramassage.

## Bienvenue

Vous venez d'acquérir un portable VAIO de Sony et nous vous en félicitons. Sony a combiné son savoir-faire en matière d'audio, de vidéo, d'informatique et de communications pour mettre à votre disposition un ordinateur personnel à la pointe de la technologie.

Voici un aperçu des caractéristiques de votre portable VAIO.

- ❑ **Performances exceptionnelles** – Votre PC est équipé d'un processeur rapide.
- ❑ **Mobilité** - La batterie rechargeable vous assure des heures d'autonomie, sans alimentation secteur.
- ❑ **Qualité audio et vidéo Sony** - Un écran haute résolution LCD vous permet de profiter pleinement des applications multimédia, des jeux et des logiciels de divertissement les plus récents.
- ❑ **Fonctionnalités multimédia** - Utilisez les haut-parleurs pour écouter vos CD audio et vidéo.
- ❑ **Interconnectivité** – Les fonctionnalités Ethernet, Memory Stick™ et i.LINK™ sont disponibles sur votre ordinateur. Memory Stick est le nouveau support universel de sauvegarde de Sony. i.LINK est une interface numérique bidirectionnelle d'échange de données.
- ❑ **Windows®** – Votre ordinateur intègre le dernier système d'exploitation de Microsoft.
- ❑ **Communication** – Accédez aux services en ligne les plus en vogue, envoyez et recevez du courrier électronique, explorez Internet...
- ❑ **Assistance clientèle hors pair** - En cas de problème, vous pouvez contacter VAIO-Link par Internet et par courrier électronique.  
<http://www.vaio-link.com>

Avant de nous contacter, vous pouvez tenter de résoudre le problème en consultant le manuel d'utilisation ou les manuels et fichiers d'aide des périphériques et des logiciels.



## Documentation

Les manuels d'utilisation sont fournis sous forme imprimée et en ligne sur le disque dur de votre ordinateur.

### Documentation papier

- ❑ Une brochure de **Mise en route** dans laquelle vous trouverez une brève description des éléments de la boîte ainsi que quelques caractéristiques techniques de votre portable. Cette brochure constitue également un guide d'apprentissage rapide pour l'installation de votre ordinateur.
- ❑ Un **Guide service client** qui contient toutes les informations de base relatives à l'utilisation de votre portable.
- ❑ Les **Conditions de garantie de votre portable Sony**.
- ❑ Un **Guide sur les règlements de sécurité** à titre d'information.

### Documentation en ligne

- 1 Le Manuel d'utilisation de l'ordinateur portable Sony :
  - ❑ Le chapitre **Utilisation de votre ordinateur portable VAIO** décrit l'utilisation des composants standard de votre système.
  - ❑ La section **Branchement de périphériques** explique comment ajouter des fonctionnalités à votre ordinateur en y connectant divers périphériques.
  - ❑ La rubrique **Assistance** décrit les options d'aide disponibles et vous explique comment remédier aux problèmes courants.
  - ❑ Le chapitre **Précautions d'emploi** vous donne quant à lui quelques conseils pour l'utilisation de votre ordinateur portable.
  - ❑ Les caractéristiques techniques de l'ordinateur, des lecteurs et des accessoires sont décrites dans le chapitre **Fiche technique**.

- 2 Consultez votre **Guide des logiciels** pour de plus amples informations sur les logiciels et applications Sony livrés avec votre ordinateur.
  - ❑ La rubrique **Description des logiciels** présente brièvement les différentes fonctionnalités des logiciels pré-installés sur votre ordinateur.
  - ❑ Le chapitre **Personnalisation de votre ordinateur portable** vous explique comment configurer le système et la gestion de l'alimentation.
  - ❑ Pour connaître la procédure à suivre pour effectuer une réinstallation du système et des applications, référez-vous à la section **Utilisation des CD-ROM de réinstallation**.
- 3 Consultez les fichiers **d'aide en ligne** du logiciel que vous utilisez pour obtenir des informations détaillées sur les fonctionnalités et le dépannage.
- 4 Reportez-vous au manuel de **Mise en route** de Microsoft pour obtenir de plus amples informations sur Windows.

## Votre portable et ses accessoires

Sortez les éléments suivants du carton d'emballage :

1



2

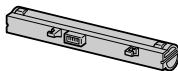

3

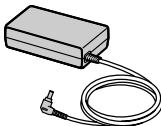

4

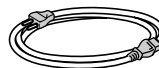

5



6



7



8

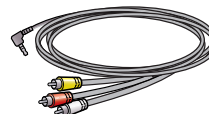

9



1	Unité principale	6	Documentation
2	Batterie rechargeable	7	Adaptateur de moniteur
3	Adaptateur secteur	8	Câble audio/vidéo
4	Cordon d'alimentation	9	Embout de rechange pour manette
5	CD-ROM de réinstallation		

## Ergonomie

Vous serez amené à utiliser votre ordinateur portable dans divers types d'environnements. Dans la mesure du possible, essayez d'observer les règles suivantes, aussi bien dans votre environnement de travail habituel que lors de vos déplacements :

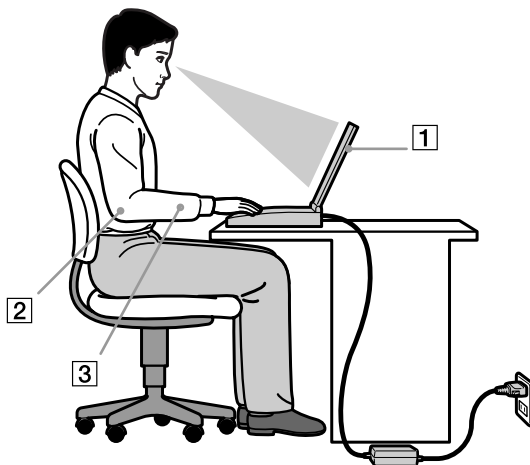

- ❑ **Position devant l'ordinateur** – Veillez à placer l'ordinateur droit devant vous (1). Lorsque vous utilisez le clavier, le pavé tactile ou une souris externe, maintenez vos avant-bras à l'horizontale (2) et vos poignets dans une position neutre et confortable (3). Laissez les bras le long du corps. Prévoyez des pauses régulières lors de vos sessions de travail sur l'ordinateur. Une utilisation excessive de l'ordinateur peut provoquer la contraction des muscles et des tendons.

- ❑ **Mobilier et position du corps** – Installez-vous sur un siège muni d'un bon dossier. Réglez le niveau du siège de sorte que vos pieds reposent bien à plat sur le sol. Pour un meilleur confort, utilisez un repose-pied. Asseyez-vous de façon détendue, tenez-vous droit et évitez de vous courber vers l'avant ou de vous incliner excessivement vers l'arrière.
- ❑ **Inclinaison de l'écran** – Modifiez l'inclinaison de l'écran jusqu'à ce que vous trouviez la position qui vous convient le mieux. Une orientation optimale de l'écran réduit la fatigue oculaire et musculaire. N'oubliez pas de régler également la luminosité de votre écran.
- ❑ **Eclairage** – Choisissez un emplacement où les fenêtres et l'éclairage ne produisent pas de reflets sur l'écran. Utilisez un éclairage indirect pour éviter la formation de points lumineux sur l'écran. Vous pouvez également réduire les reflets au moyen d'accessoires. Vous travaillerez plus confortablement et plus vite sous un bon éclairage.
- ❑ **Positionnement du moniteur externe** – Le moniteur externe doit être placé à une distance confortable pour les yeux. Assurez-vous que l'écran se trouve au niveau des yeux ou légèrement en dessous lorsque vous êtes assis devant le moniteur.

## Utilisation de votre ordinateur portable VAIO

Cette rubrique vous apprend à utiliser votre ordinateur ainsi que ses périphériques internes et externes.

### Identification des témoins lumineux et des ports

#### Côté droit

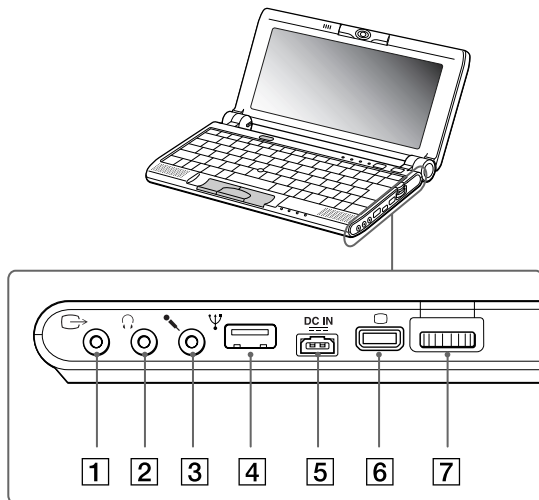

1	Connecteur sortie audio/vidéo	<a href="#">(page 53)</a>	5	Prise d'alimentation secteur	<a href="#">(page 18)</a>
2	Prise écouteurs	<a href="#">(page 55)</a>	6	Mini connecteur sortie VGA	<a href="#">(page 51)</a>
3	Prise microphone	<a href="#">(page 56)</a>	7	Jog Dial	<a href="#">(page 33)</a>
4	Port USB	<a href="#">(page 57)</a>			

 Le connecteur d'alimentation de l'adaptateur secteur et le cordon d'alimentation répondent aux conditions de tension dangereuse, conformément à la norme EN 60950.

Tous les connecteurs de cet ordinateur répondent aux conditions SELV (tension de sécurité extra-basse), conformément à la norme EN 60950.

## Côté gauche

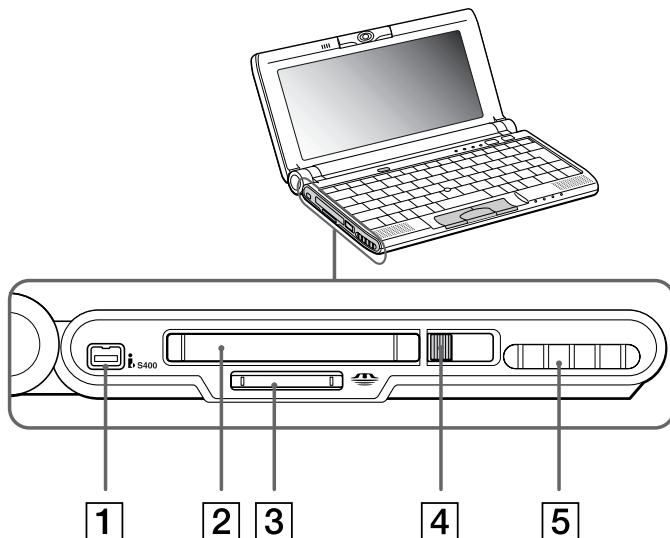

1	Port S400 i.LINK™	<a href="#">(page 66)</a>	4	Bouton d'éjection	<a href="#">(page 38)</a>
2	Emplacement PC Card	<a href="#">(page 37)</a>	5	Fente d'aération	
3	Emplacement MagicGate Memory Stick™	<a href="#">(page 39)</a>			



L'ordinateur présente une ouïe de ventilation à proximité de l'emplacement PC Card. Veillez à ne pas l'obstruer lorsque l'ordinateur est sous tension.

Face avant

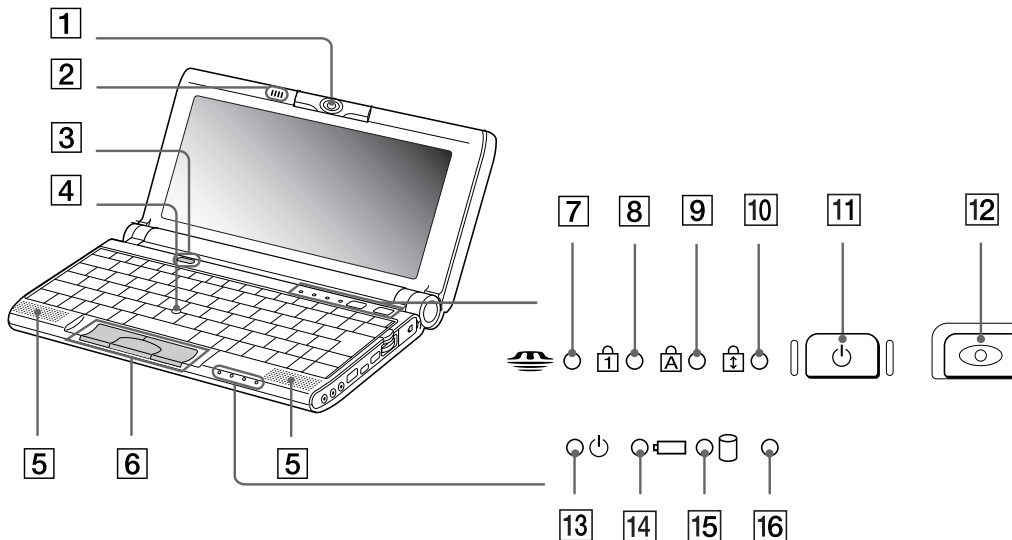

1	Caméra intégrée (Motion Eye)	<a href="#">(page 45)</a>	9	Témoin de verrouillage des majuscules	<a href="#">(page 28)</a>
2	Microphone	<a href="#">(page 56)</a>	10	Témoin de verrouillage du défilement	<a href="#">(page 28)</a>
3	Bouton d'alimentation Bluetooth™*	<a href="#">(page 64)</a>	11	Bouton d'alimentation	<a href="#">(page 22)</a>
4	Manette	<a href="#">(page 31)</a>	12	Bouton CAPTURE	<a href="#">(page 45)</a>
5	Haut-parleurs	<a href="#">(page 55)</a>	13	Témoin d'alimentation	<a href="#">(page 28)</a>
6	Boutons gauche/central/droit	<a href="#">(page 31)</a>	14	Témoin de batterie	<a href="#">(page 28)</a>
7	Témoin MagicGate Memory Stick™	<a href="#">(page 28)</a>	15	Témoin du disque dur	<a href="#">(page 28)</a>
8	Témoin de verrouillage du pavé numérique	<a href="#">(page 28)</a>	16	Témoin Bluetooth™*	<a href="#">(page 28)</a>

\* La disponibilité de Bluetooth™ dépend du modèle et de votre pays de résidence.

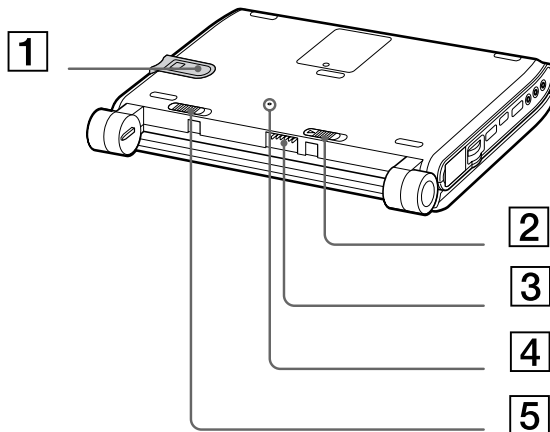

*Dessous du portable*

1	Fenêtre de l'emplacement MagicGate Memory Stick™	<a href="#">(page 39)</a>
2	Glissière de déverrouillage de la batterie	<a href="#">(page 19)</a>
4	Bouton de réinitialisation	
3	Port de batterie	<a href="#">(page 19)</a>
5	Glissière de verrouillage de la batterie	<a href="#">(page 19)</a>

## Connexion d'une source d'alimentation

Vous avez le choix entre deux types de sources d'alimentation : secteur ou batterie rechargeable.

### Utilisation de l'adaptateur secteur

Si vous utilisez l'adaptateur secteur, procédez comme suit :

- 1 Branchez le câble de l'adaptateur secteur (1) sur la prise d'alimentation secteur (2) du portable.
- 2 Connectez l'une des extrémités du cordon d'alimentation (3) à l'adaptateur secteur.
- 3 Insérez l'autre extrémité dans une prise secteur.

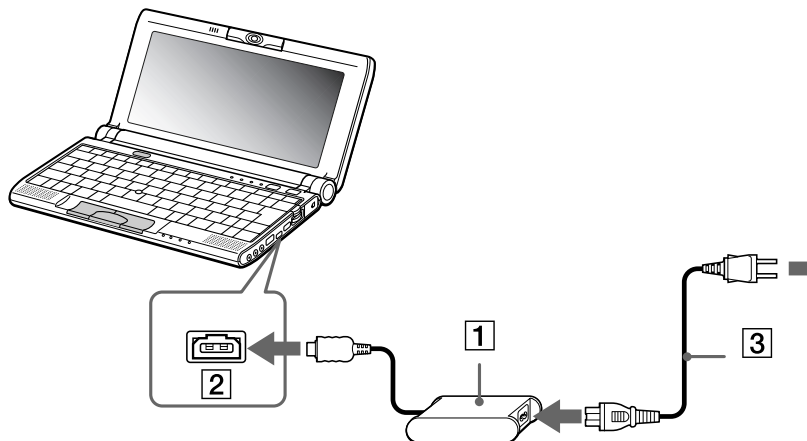

 N'utilisez le portable qu'avec l'adaptateur secteur fourni par Sony.

Pour déconnecter complètement le portable de l'alimentation secteur, débranchez l'adaptateur.

Veillez à ce que la prise secteur soit d'un accès aisé.

## Utilisation de la batterie

Vous avez la possibilité d'utiliser une batterie comme source d'alimentation. La batterie fournie avec votre ordinateur n'est pas complètement chargée.

### Insertion de la batterie

Pour insérer la batterie, procédez comme suit :

- 1 Placez la glissière de déverrouillage (1), située à la base de l'ordinateur, en position de **Déverrouillage** (UNLOCK).
- 2 Alignez les rainures (2) et les tenons de la batterie (3) sur les tenons et encoches situés à l'arrière de l'ordinateur. Poussez la batterie jusqu'à ce qu'elle s'encliquète.
- 3 Amenez la glissière de verrouillage sur la position **Verrouillage** (LOCK) pour fixer la batterie sur l'ordinateur.

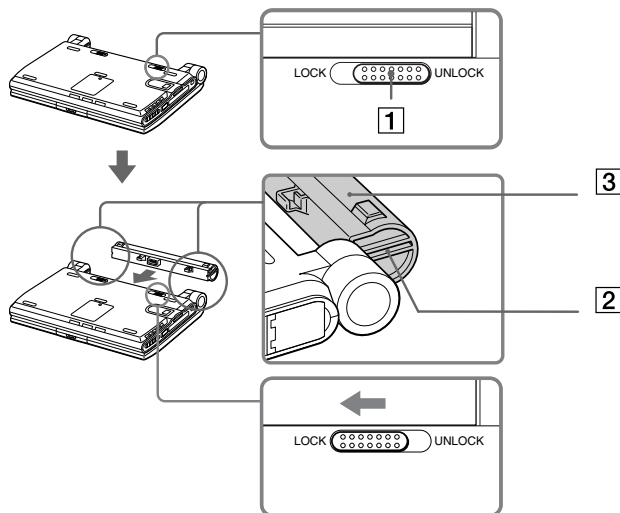

 Lorsque l'ordinateur est directement raccordé au secteur et qu'une batterie est insérée dans le logement de la batterie, le système est alimenté par la prise secteur.

**!** Assurez-vous que le volet de l'ordinateur est fermé avant d'insérer la batterie.

## Chargement de la batterie

Pour charger la batterie, procédez comme suit :

- 1 Connectez l'adaptateur secteur à l'ordinateur.
- 2 Installez la batterie.

L'ordinateur charge automatiquement la batterie (1) - le témoin de batterie (2) émet un double clignotement pendant toute la durée du chargement. Lorsque la batterie est chargée à 85 %, le témoin s'éteint. Ce processus dure environ une heure et demie. Pour charger complètement la batterie, il faut compter une heure supplémentaire.

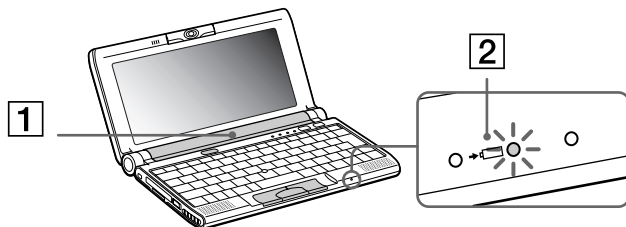

### État du témoin lumineux de la batterie      Signification

Allumé	L'ordinateur est alimenté par la batterie.
Simple clignotement	La batterie est presque déchargée.
Double clignotement	La batterie est en train de se recharger.
Éteint	L'ordinateur utilise l'alimentation secteur.

 Les témoins de batterie et d'alimentation clignotent tous deux lorsque la batterie est presque déchargée.

Laissez la batterie dans l'ordinateur lorsque ce dernier est directement connecté à l'alimentation secteur. Le chargement de la batterie se poursuit pendant l'utilisation de l'ordinateur.

Si le niveau de charge de la batterie tombe au-dessous de 10 %, vous devez brancher l'adaptateur secteur pour recharger la batterie ou éteindre l'ordinateur et insérer une batterie complètement chargée.

Vous pouvez prolonger la durée de vie d'une batterie en modifiant les modes de gestion de l'alimentation dans l'utilitaire PowerPanel.

La batterie fournie avec votre portable est une batterie lithium ion rechargeable. La recharge d'une batterie partiellement déchargée n'affecte en rien sa longévité.

Lorsque vous utilisez une batterie comme source d'alimentation, le témoin de batterie s'allume. Lorsque la batterie est presque déchargée, elle se met à clignoter.

### Retrait de la batterie

Pour extraire la batterie, procédez comme suit :

- 1 Mettez l'ordinateur hors tension.
- 2 Faites coulisser la glissière de déverrouillage (1) pour l'amener sur la position **Déverrouillage (UNLOCK)** et dégagez la batterie de l'ordinateur.

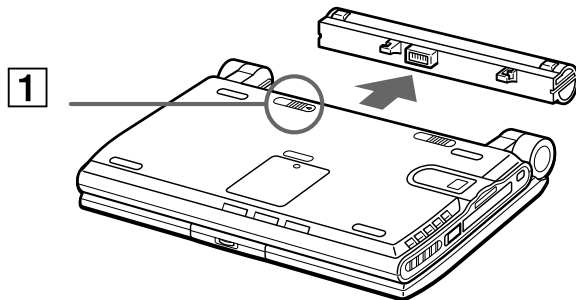

Le fait de retirer la batterie lorsque l'ordinateur est allumé et non branché à l'adaptateur secteur ou lorsqu'il est en mode de **mise en veille** peut entraîner une perte de données.

## Démarrage de votre portable

Pour démarrer votre ordinateur, procédez comme suit :

- 1 Maintenez fermement votre portable par la base et ouvrez le couvercle.

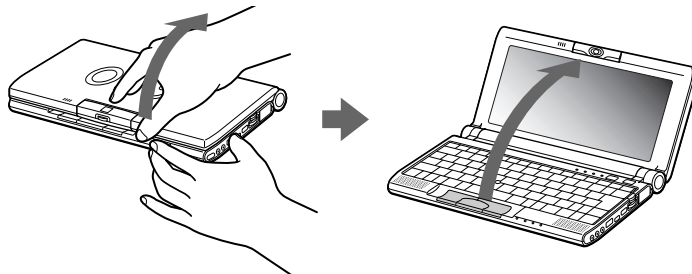

- 2 Appuyez sur le bouton d'alimentation (1) jusqu'à ce que le témoin d'alimentation vert (2) s'allume.

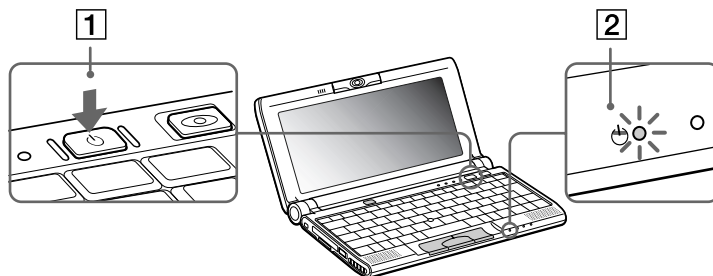

- 3 Si nécessaire, enfoncez les touches **<Fn>+<F5>** pour régler la luminosité de l'écran LCD. Pour accroître la luminosité, servez-vous des touches de navigation haut ou droite. Pour la réduire, servez-vous des touches de navigation bas ou gauche.

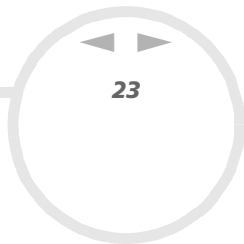

-  Si vous maintenez le bouton d'alimentation enfoncé pendant plus de quatre secondes, l'ordinateur s'éteint.  
N'agrippez pas l'objectif de la caméra à l'ouverture de l'ordinateur, vous risqueriez de la casser.

## Arrêt de votre portable

Il est important que vous arrêtiez correctement votre ordinateur afin de ne pas perdre les données qui n'ont pas été sauvegardées.

Pour arrêter votre ordinateur, procédez comme suit :

- 1 Cliquez sur le bouton **Démarrer** dans la Barre des tâches **Windows**<sup>®</sup>.
- 2 Cliquez sur **Arrêter**.  
La boîte de dialogue **Arrêt de Windows** s'affiche à l'écran.
- 3 Sélectionnez **Arrêter**.
- 4 Cliquez sur **OK**.
- 5 Attendez que votre ordinateur s'éteigne automatiquement.  
Le témoin d'alimentation s'éteint.
- 6 Éteignez les périphériques connectés à votre ordinateur.
- 7 Pour fermer votre ordinateur, veillez à ce que les onglets de chaque côté du moniteur s'insèrent bien dans les encoches.

-  Si un message vous y invite, enregistrez vos documents.

Si vous ne parvenez pas à éteindre votre portable :

quittez tous les logiciels ouverts,

retirez les cartes PC Card,

débranchez tous les périphériques USB.

Ensuite, appuyez simultanément sur les touches **<Ctrl>+<Alt>+<Delete>** ; le Gestionnaire des tâches s'affiche. Il vous permet de fermer toutes les applications ouvertes et d'éteindre l'ordinateur. Si cette procédure s'avère infructueuse, appuyez sur le bouton d'alimentation en le maintenant enfoncé pendant plus de quatre secondes. L'ordinateur s'éteint alors automatiquement. Des données peuvent être perdues au cours de l'opération.

Ne fermez pas le couvercle lorsque la caméra intégrée est tournée vers l'extérieur.

Si vous n'utilisez pas l'ordinateur, vous pouvez prolonger la durée de vie de la batterie en passant en mode de **mise en veille**.

## Inscription de votre portable

En inscrivant votre ordinateur auprès de Sony, vous pouvez bénéficier d'un service d'assistance clientèle irréprochable et des avantages suivants :

- ❑ **VAIO-Link** – En cas de problème, vous pouvez contacter VAIO-Link par Internet et par courrier électronique.  
<http://www.vaio-link.com>
- ❑ **Garantie** – Protégez votre investissement. Consultez la carte de garantie pour les termes et conditions et référez-vous à votre Guide service client pour plus d'informations.

Pour inscrire votre ordinateur portable Sony, procédez comme suit :

- 1 Cliquez sur le bouton **Bienvenue** de votre bureau.
- 2 Cliquez sur le bouton **Suivant**.
- 3 Ensuite, sélectionnez **Internet**.
- 4 Complétez les champs de votre carte d'inscription
- 5 en faisant défiler l'écran jusqu'à la fin du formulaire, puis cliquez sur **Envoyer**.
- 6 Cliquez sur **OK**.

-  Avant de recourir aux services en ligne, y compris le service d'inscription, vous devez connecter votre modem PC Card et votre ligne téléphonique. Pour avoir accès à la page Web d'inscription en ligne, vous devez vous connecter à l'Internet.



## Utilisation du clavier

Le clavier de votre portable est très similaire à celui d'un ordinateur classique. Toutefois, il comporte plusieurs touches qui vous permettront d'effectuer des tâches liées à vos applications logicielles.

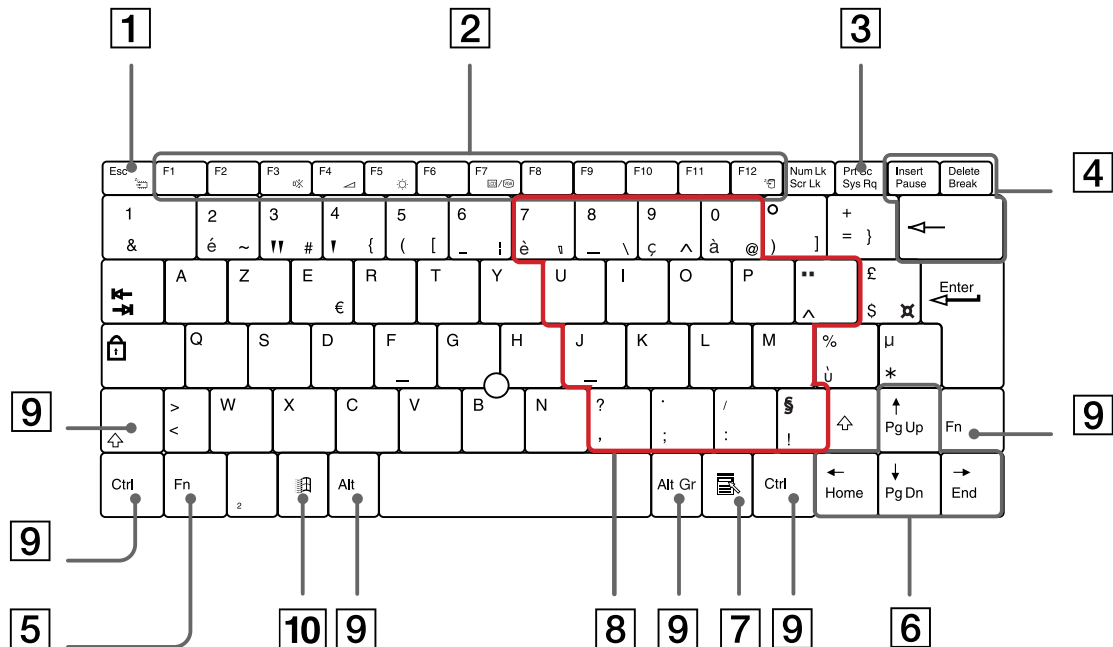

### Touche

### Description

Touche Esc(1)









La touche <Esc> (échappement) sert à annuler une commande.

Touche	Description
Touches de fonction (2)	Les douze touches de fonction situées en haut du clavier permettent d'exécuter des tâches particulières. Par exemple, dans la plupart des applications, la touche <b>&lt;F1&gt;</b> sert à appeler l' <b>aide</b> en ligne. La tâche associée à chaque touche de fonction varie d'une application à l'autre.
Touche d'impression écran (3)	La touche d'impression écran <b>&lt;PrtSc&gt;</b> prend un instantané électronique de l'écran affiché et le copie dans le Presse-papiers de Windows. Vous pouvez ensuite coller cet instantané dans un document afin de l'imprimer.
Touches de correction (4)	Les touches <b>&lt;Insert&gt;</b> , <b>&lt;Retour arrière&gt;</b> et <b>&lt;Delete&gt;</b> vous permettent de corriger vos documents.
Touche Fn (5)	La touche <b>&lt;Fn&gt;</b> , utilisée en combinaison avec d'autres touches, sert à exécuter des commandes.
Touches de navigation (6)	Ces touches vous permettent de déplacer le curseur sur l'écran.
 Touche Applications (7)	La touche Applications donne accès à un menu contextuel abrégé ; utiliser cette touche équivaut à cliquer sur le bouton droit de la souris.
Zone du pavé numérique (8)	Cette zone se compose de touches similaires à celles d'une calculatrice ordinaire. Utilisez-la pour saisir des nombres au clavier ou pour effectuer des opérations mathématiques, telles que des additions ou des soustractions. Vous devez d'abord appuyer sur la touche de verrouillage ( <b>&lt;Num Lk&gt;</b> ) correspondante pour activer le pavé numérique. Lorsque vous vous exécutez, le témoin <b>&lt;Num Lk&gt;</b> s'allume.
Touches opérateur (9)	Certaines touches sont toujours utilisées en combinaison avec d'autres touches : <b>&lt;Ctrl&gt;</b> , <b>&lt;Alt&gt;</b> , et <b>&lt;Maj&gt;</b> . Enfoncées en même temps qu'une autre touche, les touches <b>&lt;Ctrl&gt;</b> et <b>&lt;Alt&gt;</b> constituent un moyen supplémentaire d'exécuter des commandes. Ainsi, dans bon nombre d'applications, vous pouvez enfoncer simultanément les touches <b>&lt;Ctrl&gt;</b> et <b>&lt;S&gt;</b> (représentées par <b>&lt;Ctrl&gt;+&lt;S&gt;</b> ) au lieu de sélectionner la commande <b>Enregistrer</b> dans un menu. La touche <b>&lt;Maj&gt;</b> sert à produire les lettres capitales ; la touche <b>&lt;Alt Gr&gt;</b> , des symboles spéciaux tels que @, # ou }.



*Touche**Description*

 Touche Windows® (10)	La touche arborant le logo <b>Windows®</b> donne accès au menu Démarrer de Windows® ; utiliser cette touche équivaut à cliquer sur le bouton <b>Démarrer</b> dans la Barre des tâches.
--	--





*Combinaisons et fonctions de la touche Windows**Combinaisons de touches**Fonctions*

 + F1	Affiche l' <b>aide de Windows</b> .
 + Tabulation	Sélectionne le bouton suivant dans la Barre des tâches.
 + E	Affiche l' <b>Explorateur de Windows</b> .
 + F	Affiche la fenêtre <b>Résultats de recherche</b> dans laquelle vous pouvez localiser un fichier ou un dossier. Cette combinaison de touches équivaut à sélectionner les commandes <b>Rechercher</b> , puis <b>Fichiers ou Dossiers</b> , dans le menu <b>Démarrer</b> .
 + Ctrl + F	Affiche la fenêtre <b>Résultats de recherche Ordinateur</b> dans laquelle vous pouvez localiser d'autres ordinateurs.
 + M	Minimise toutes les fenêtres affichées.
MAJ+  +M	Rétablit la taille initiale des fenêtres minimisées.
 + R	Affiche la fenêtre <b>Exécuter</b> . Cette combinaison de touches a le même effet que l'option <b>Exécuter</b> du menu <b>Démarrer</b> .
 + Insert	Affiche la fenêtre <b>Propriétés Système</b> . Cette combinaison de touches a le même effet qu'un double-clic sur l'icône <b>Système</b> du <b>Panneau de configuration</b> .

## Témoins lumineux

Témoïn	Fonctions
 Alimentation	Sous tension : témoin vert. Mode de <b>mise en veille</b> : clignotement orange.
 Batterie	Indique l'état de la batterie montée sur l'ordinateur.
 Disque dur	S'allume pendant la lecture ou l'écriture de données sur le disque dur.
Bluetooth™*	S'allume lorsque la fonction <b>Bluetooth™</b> est en cours d'utilisation.

















\* La disponibilité de Bluetooth™ dépend du modèle et de votre pays de résidence.

Témoïn	Allumé	Éteint
 MagicGate Memory Stick™	S'allume lors de la lecture ou l'écriture de données sur le Memory Stick. Il importe de ne pas activer le mode de <b>mise en veille</b> et de ne pas éteindre l'ordinateur tant que le témoin est allumé.	Le Memory Stick n'est pas sollicité.
 Verrouillage du pavé numérique	S'allume lorsque les touches numériques du clavier sont activées.	S'éteint lorsque les touches alphanumériques du clavier sont activées.
 Verrouillage des majuscules	Lorsqu'il est allumé, les lettres que vous saisissez s'inscrivent en majuscules. Pour revenir aux minuscules, appuyez sur la touche <b>&lt;Maj&gt;</b> .	Lorsqu'il est éteint, les lettres que vous saisissez s'inscrivent en minuscules (à moins que vous n'enfonciez la touche <b>&lt;Maj&gt;</b> ).
 Verrouillage du défilement	S'allume lorsque l'écran défile différemment (selon l'application, cette fonction n'est pas activée dans la plupart des applications).	Lorsqu'il est éteint, les informations défilent normalement à l'écran.

## Combinaisons et fonctions de la touche <Fn>

### Combinaisons / Fonction

### Fonctions

Fn +  (Esc) : Mode de mise en veille	Fait basculer le système en mode de <b>mise en veille</b> pour économiser de l'énergie. Pour réactiver le système, appuyez sur n'importe quelle touche.
Fn +  (F3) : Activation/désactivation du haut-parleur	Active et désactive le haut-parleur intégré.
Fn +  (F4) : Volume du haut-parleur	Permet de régler le volume du haut-parleur intégré. Pour augmenter le volume, appuyez sur <Fn>+<F4>, puis sur  ou  Pour diminuer le volume, appuyez sur <Fn>+<F4>, puis sur  ou 
Fn +  (F5 : Réglage de la luminosité)	Permet de régler la luminosité de l'écran LCD. Pour accroître l'intensité lumineuse, appuyez sur <Fn>+<F5>, puis sur  ou  Pour réduire l'intensité lumineuse, appuyez sur <Fn>+<F5>, puis sur  ou 
Fn +  /  (F7) Utilisation du moniteur externe	Bascule entre l'écran LCD, un moniteur externe (branché sur le port Moniteur) ou les deux.
Fn +  /  (F8) Utilisation du moniteur externe	Bascule entre l'écran LCD et un téléviseur.
Fn +  (F12) Mode de mise en veille prolongée	Réduit la consommation électrique au minimum. Lorsque vous exécutez cette commande, la configuration du système et des périphériques est copiée sur le disque dur avant la mise hors tension du système. Pour ramener le système à son état d'origine, appuyez sur le bouton d'alimentation.

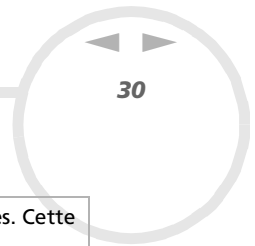

*Combinaisons / Fonction*

*Fonctions*

<Fn> + <B> : Accentuation des graves	Active et désactive la fonction d'accentuation des graves. Cette option n'est opérationnelle qu'avec le casque.
--------------------------------------	---

 Certaines fonctions ne sont accessibles qu'après avoir lancé Windows.

## Utilisation du dispositif de pointage

La manette qui se trouve au centre du clavier est un pointeur. Elle vous permet de désigner, sélectionner, faire glisser et faire défiler des objets affichés à l'écran.

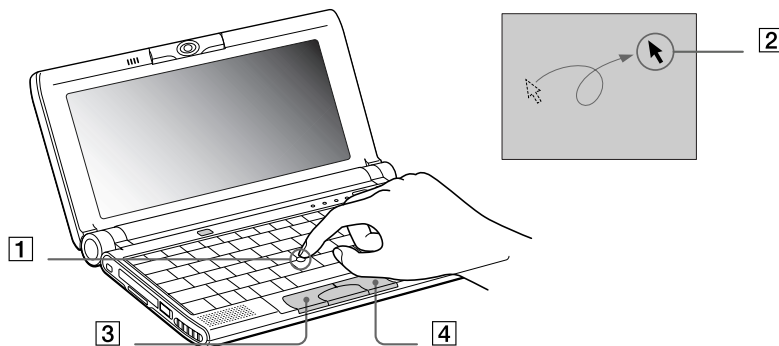

Action	Description
Pointer	Pour placer le pointeur (2) sur un objet ou un élément, pousser la manette (1) dans la direction adéquate.
Cliquer	Appuyez une fois sur le bouton gauche (3).
Double-cliquer	Appuyez deux fois sur le bouton gauche.
Cliquer avec le bouton droit	Appuyez une fois sur le bouton droit (4). Dans bon nombre d'applications, cette action donne accès à un menu contextuel abrégé.
Faire glisser	Placez le pointeur (2) sur un objet ou un élément en poussant la manette (1) dans la direction adéquate. En maintenant le bouton gauche enfoncé, poussez la manette pour diriger l'objet vers l'endroit voulu.
Faire défiler	Poussez sur la manette tout en maintenant le bouton central enfoncé.



La fonction de défilement n'est opérationnelle qu'avec les applications prenant en charge la fonctionnalité de défilement du dispositif de pointage.

### Remplacement de l'embout de la manette

Vous pouvez retirer l'embout de la manette (1) et le remplacer par un nouveau qui vous a été fourni avec votre portable.

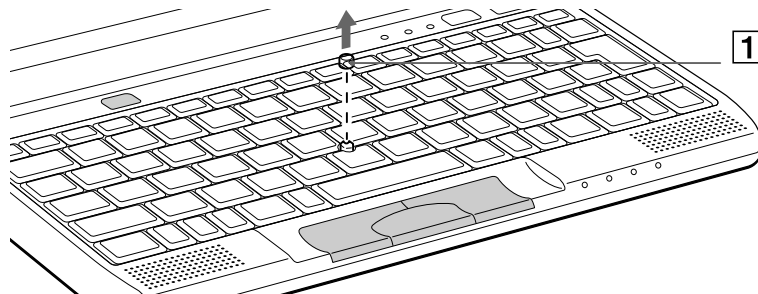



## Utilisation du Jog Dial

Votre ordinateur est équipé d'un **Jog Dial** (1) situé sur la face latérale droite. Vous pouvez faire tourner (2) le Jog Dial et/ou appuyer sur celui-ci (3) pour faire défiler la fenêtre, sélectionner un logiciel, régler le volume du haut-parleur interne, etc.

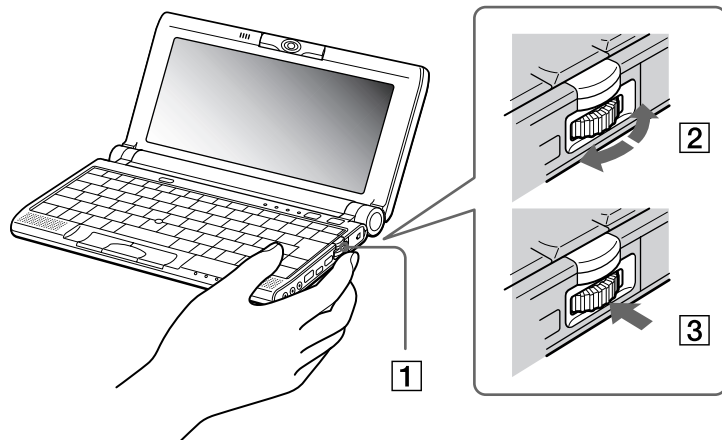

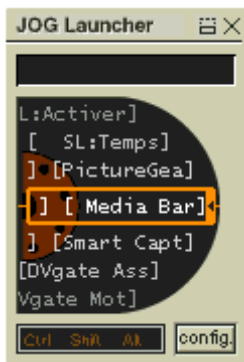

La fenêtre Jog Dial est toujours affichée à l'écran. Cette fenêtre dispose de deux modes d'affichage : démarrage et guidage.



La fenêtre Jog Dial reste en mode de démarrage tant que vous ne démarrez pas une application ou que la fenêtre Jog Dial ne devient pas active. Si une flèche figure en regard d'un élément de la fenêtre Jog Dial, vous pouvez dérouler un sous-menu pour cet élément en le sélectionnant et en appuyant sur le Jog Dial.



Le fenêtre Jog Dial passe en mode de guidage aussitôt que vous démarrez une application et que sa fenêtre s'active. Les commandes affichées dans la fenêtre Jog Dial varient en fonction de l'application utilisée. Pour les sélectionner ou les exécuter, il vous suffit de faire tourner ou d'appuyer sur le Jog Dial.

 Vous pouvez ajuster la taille de la fenêtre Jog Dial ou la fermer. Pour afficher cette fenêtre, double-cliquez sur  ou  dans la Barre des tâches.

Pour utiliser le Jog Dial en mode de démarrage, procédez comme suit :

- 1 Cliquez sur la fenêtre **Jog Dial** ou appuyez simultanément sur le **Jog Dial** et sur la touche **<Ctrl>** pour basculer en mode de démarrage.
- 2 Tournez le **Jog Dial** pour sélectionner un élément et appuyez sur le **Jog Dial** pour l'activer. La fenêtre **Jog Dial** passe en mode de guidage et affiche la fonction du **Jog Dial**.

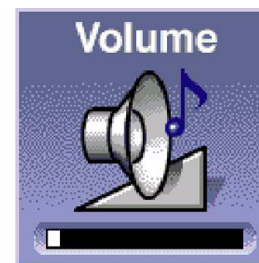

- 3 Tournez ou appuyez sur le Jog Dial pour utiliser la fonction de celui-ci.
- 4 Pour sélectionner un autre élément, passez en mode de démarrage et répétez la procédure ci-dessus.

### Logiciel Sony compatible avec le Jog Dial

Si un logiciel Sony compatible avec le Jog Dial est actif, vous pouvez utiliser les fonctions du Jog Dial associées à ce logiciel.

### Logiciel Sony non compatible avec le Jog Dial

Si le logiciel en cours d'utilisation ne prend pas en charge le Jog Dial, vous pouvez faire défiler la fenêtre ou régler la taille de la fenêtre comme décrit ci-après :

#### Action

#### Description

Tourner le Jog Dial	Fait défiler la fenêtre verticalement. Lorsque plusieurs fenêtres sont affichées à l'écran, le défilement s'effectue dans la dernière fenêtre sélectionnée.
Appuyer sur le Jog Dial	Agrandit la fenêtre active. Appuyez de nouveau sur le Jog Dial pour rétablir la taille normale de la fenêtre.
Appuyer sur la touche <b>ALT</b> et le Jog Dial	Réduit la fenêtre active. Appuyez à nouveau simultanément sur la touche <b>ALT</b> et sur le Jog Dial pour rétablir la taille normale de la fenêtre.
Appuyer sur la touche <b>MAJ</b> et le Jog Dial	Ferme les logiciels ou programmes en cours d'utilisation.

## Utilisation de cartes PC Card

Votre ordinateur est doté d'un emplacement PC Card. Les cartes PC Card permettent de raccorder des périphériques externes portatifs.

### Insertion d'une carte PC Card

Pour insérer une carte PC Card, procédez comme suit :

- 1 Insérez la carte PC Card dans l'emplacement correspondant, l'étiquette tournée vers le haut (1).

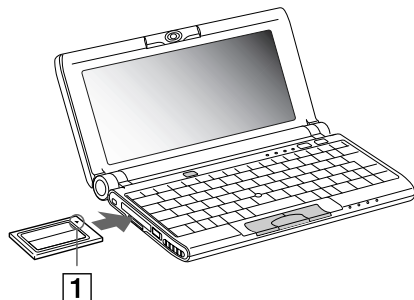

- 2 Poussez doucement la carte jusqu'à ce qu'elle soit bien en place.

 Avec certaines cartes PC Card, il peut s'avérer nécessaire de désactiver tous les périphériques non utilisés. Pour ce faire, vous pouvez utiliser l'utilitaire Sony Notebook Setup.

Veillez à utiliser le pilote le plus récent du fabricant de la carte PC Card.

Si le symbole « ! » s'affiche sous l'onglet Gestionnaire de périphériques de la boîte de dialogue Propriétés Système, supprimez le pilote, puis réinstallez-le.

Il n'est pas nécessaire d'éteindre l'ordinateur pour insérer ou retirer une carte PC Card.

Ne forcez jamais une carte dans son emplacement, vous pourriez endommager les broches du connecteur. Si vous ne parvenez pas à insérer la carte, vérifiez que vous l'insérez dans le bon sens. Pour plus d'informations sur l'utilisation de votre carte PC Card, consultez le manuel.

Avec certaines cartes PC Card, il peut arriver que votre ordinateur ne reconnaisse pas l'un ou l'autre périphérique connecté à votre système lorsque vous basculez entre le mode d'alimentation normal et le mode de mise en veille ou de mise en veille prolongée. Dans ce cas, redémarrez votre système.

Ne laissez jamais votre portable dans un sac ou une mallette avec une carte PC Card. Un mauvais traitement de la carte PC Card pourrait endommager votre portable.

## Extraction d'une carte PC Card

Si vous débranchez ce périphérique lorsque l'ordinateur est sous tension, vous risquez de provoquer un dysfonctionnement grave de votre système et perdre toutes les données que vous n'aurez pas sauvegardées. Si votre ordinateur est hors tension, vous ne devez pas suivre ces instructions.

Pour extraire une carte PC Card, procédez comme suit :

- 1 Double-cliquez sur  dans la Barre des tâches. La fenêtre **Déconnexion ou d'éjection d'un périphérique** s'affiche.
- 2 Sélectionnez le matériel que vous souhaitez débrancher, puis cliquez sur **Arrêter**. La boîte de dialogue **Arrêt d'un périphérique matériel** s'affiche.
- 3 Confirmez l'arrêt du périphérique en cliquant sur **OK**. Le message **Le matériel peut être retiré en toute sécurité** s'affiche ; et vous confirme que vous pouvez débrancher le périphérique en toute sécurité.
- 4 Cliquez sur **OK**.
- 5 Cliquez sur **Fermer** pour fermer la boîte de dialogue **Déconnexion ou éjection d'un périphérique**.
- 6 Faites pivoter le bouton d'éjection (1) de la carte PC Card ; puis appuyez sur celui-ci pour éjecter la carte.
- 7 Exercez une légère pression sur la carte et retirez-la.

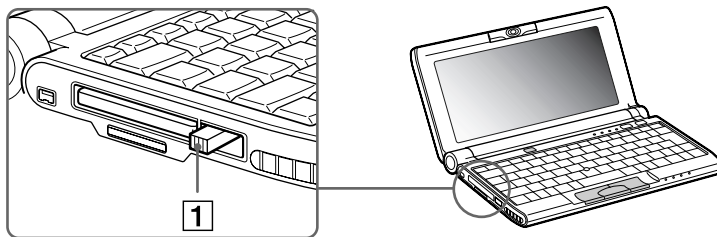

 Une fois la carte insérée, il est possible que votre ordinateur n'entre pas en mode de **mise en veille prolongée**, mais bien en mode de **mise en veille**. Il est conseillé de retirer la carte lorsque l'ordinateur entre en mode de **mise en veille prolongée**. Pour cela appuyez sur les touches <Fn> + <F12> ou utilisez l'utilitaire **PowerPanel**. Cela vaut également si l'ordinateur est configuré pour entrer automatiquement en mode de mise en veille prolongée, lorsqu'il utilise une batterie comme source d'alimentation.

Il se peut que vous ne puissiez pas utiliser certaines cartes PC Card ou certaines fonctions de la carte PC Card avec cet ordinateur. Fermez les applications utilisant la carte PC Card avant de retirer la carte. Dans le cas contraire, vous risquez de perdre des données.

## Utilisation du Memory Stick™

Modèle de compacité, de souplesse et de mobilité, ce support d'enregistrement a une capacité de données supérieure à celle d'une disquette. Le Memory Stick™ a été spécialement conçu pour l'échange et le partage de données numériques entre appareils compatibles. Étant donné qu'il est amovible, il peut être utilisé pour le stockage de données externe.

 Lorsque le mécanisme anti-effacement du Memory Stick™ est verrouillé, il est impossible d'enregistrer ou d'effacer des données.

Vous pouvez visualiser les images que vous avez enregistrées avec des caméscopes compatibles Memory Stick™ ou avec un appareil photo numérique.

Avant d'utiliser le Memory Stick™, nous vous recommandons de sauvegarder les données importantes.

Dans le cas de données soumises à la protection des droits d'auteur comme la musique, seul le support MagicGate™ Memory Stick peut être utilisé.

Pour éviter d'endommager vos données :

- Ne retirez pas le Memory Stick™ et/ou n'éteignez pas l'ordinateur tant que le témoin d'accès est allumé.
- N'utilisez pas le Memory Stick™ dans des endroits soumis à l'électricité statique ou à des parasites d'origine électrique.
- Ne touchez pas le port du Memory Stick™ avec vos doigts ou des objets métalliques.
- Apposez uniquement l'étiquette fournie avec le Memory Stick™.
- Ne pliez pas le Memory Stick™, ne le laissez pas tomber et ne le soumettez pas à des chocs violents.
- N'essayez pas de démonter ou de modifier le Memory Stick™.
- Évitez d'exposer le Memory Stick™ à l'humidité.
- Évitez d'utiliser ou de stocker le Memory Stick dans un endroit soumis à :  
des températures extrêmement élevées (par exemple, dans une voiture garée au soleil),  
la lumière directe du soleil.

Pour prolonger la durée de vie du Memory Stick™, utilisez l'étui de rangement fourni avec celui-ci.

## Types de supports Memory Stick™

Il existe deux types de supports **Memory Stick™** disponibles. Vous avez tout d'abord le support **MagicGate Memory Stick™** (repris ci-dessous sous la dénomination **MG Memory Stick**) qui, à sa livraison, intègre une technologie de protection des droits d'auteur. Vient ensuite le support communément repris sous le nom « **Memory Stick™** » qui n'est quant à lui pas doté des mêmes paramètres de protection des droits d'auteur que le support MagicGate.

Votre portable est conçu pour prendre en charge ces deux types de support.

Dans le cas de séquences musicales protégées en vertu de la législation sur les droits d'auteur, vous êtes dans l'obligation d'utiliser le support **MG Memory Stick**. Vous pouvez également connecter des périphériques compatibles MagicGate sur votre portable pour enregistrer et lire des séquences musicales.

Vous avez la possibilité d'enregistrer des données hétérogènes sur le **MG Memory Stick™**. Ainsi, il est possible de copier une image sur un support **MG Memory Stick** qui contient déjà des séquences musicales.

## Que signifie MagicGate ?

MagicGate est un système de protection des droits d'auteurs qui se fonde sur une technologie d'authentification et de chiffrement. La technologie d'authentification a pour but de garantir que l'échange de contenus protégés ne s'opère qu'entre des périphériques et des supports compatibles. Les données protégées sont enregistrées et transférées sous un format codé de sorte à empêcher toute duplication ou toute lecture non autorisée.



Un support MG Memory Stick est identifiable grâce au symbole .

L'exportation de données musicales soumises aux lois de protection des droits d'auteur ne peut s'effectuer que sur un support MG Memory Stick.

Les enregistrements musicaux se limitent à une utilisation privée. L'utilisation des contenus musicaux à des fins autres que privées nécessite l'accord de l'auteur.

Sony n'est pas responsable des séquences musicales qui n'ont pas été sauvegardées sur votre ordinateur suite à une impossibilité d'enregistrer à partir d'un CD ou de télécharger une séquence musicale.



## Mise en place d'un Memory Stick™

Pour insérer une carte Memory Stick™, procédez comme suit :

- 1 Insérez délicatement votre Memory Stick™ (1), l'étiquette tournée vers le bas, jusqu'à ce qu'il s'encliquète.

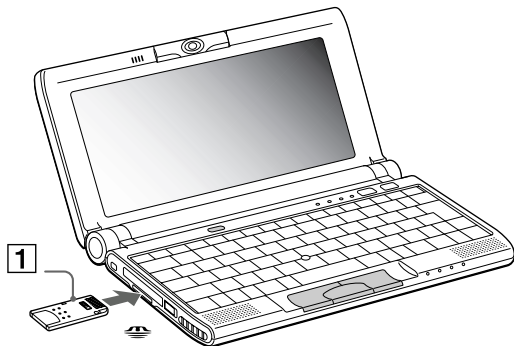

Après l'avoir connecté correctement, vous pouvez visualiser son contenu en cliquant sur l'icône Disque amovible (S:).

Si l'icône Disque amovible (S:) ne s'affiche pas dans la fenêtre Poste de travail du bureau, procédez comme suit :

- 1 Rendez-vous dans le **Panneau de configuration**.
- 2 Double-cliquez sur l'icône **Systeme**.
- 3 Cliquez sur **Matériel**, puis sur **Gestionnaire de périphériques**.
- 4 Choisissez le périphérique.
- 5 Cliquez sur **Action**, puis sur **Scan for hardware changes**.

- ! Tenez le Memory Stick™ et insérez-le, dans le sens indiqué par la flèche et avec l'étiquette tournée vers le bas, dans l'emplacement prévu à cet effet. Pour ne pas endommager le portable ou le Memory Stick™, ne forcez pas le support Memory Stick™ dans son emplacement si vous rencontrez une résistance en l'introduisant.
- ! Si votre ordinateur est en mode **Longévité maximale de la batterie**, vous ne pouvez pas utiliser de support Memory Stick™. Sélectionnez un autre mode.

### Extraction d'un Memory Stick™

Pour retirer un Memory Stick™, procédez comme suit :

- 1 Vérifiez que le témoin d'accès est éteint et appuyez légèrement sur le MemoryStick™.
- 2 Une fois le Memory Stick™ sorti, retirez-le de son logement.  
La fenêtre **Memory Stick™** se ferme automatiquement lorsque vous retirez le Memory Stick™.

 Retirez délicatement votre Memory Stick™ ou il pourrait s'éjecter brusquement de son logement.

Il est conseillé de retirer le Memory Stick™ avant d'éteindre l'ordinateur.

- ! Pour prévenir toute perte de données, ne retirez pas le Memory Stick™ lorsque son témoin d'accès est allumé. Le stockage de fichiers d'images volumineux sur un support Memory Stick™ prend plus de temps. Dès lors, vérifiez toujours le témoin d'accès au Memory Stick™ et assurez-vous qu'il est éteint avant de le retirer.

## Protection en écriture d'un Memory Stick™

Les **Memory Stick™** sont dotés d'un mécanisme anti-effacement destiné à empêcher la suppression ou le remplacement de données importantes.

Pour protéger un support Memory Stick™ en écriture, procédez comme suit :

Déplacez la glissière latéralement pour activer ou désactiver cette fonction de protection en écriture. Une fois le mécanisme anti-effacement désactivé, les données peuvent être sauvegardées sur le Memory Stick™. Une fois le mécanisme anti-effacement activé, les données peuvent être lues mais ne peuvent pas être sauvegardées sur le Memory Stick™.

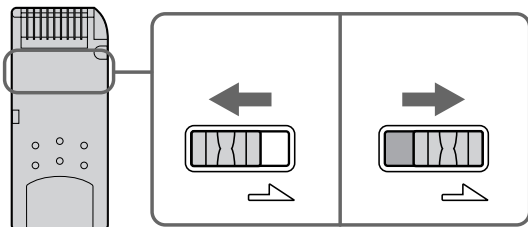

## Formatage d'un Memory Stick™

Lorsque vous les achetez, les supports Memory Sticks™ sont formatés pour une utilisation immédiate. Pour reformater un Memory Stick, utiliser le logiciel **Memory Stick Formatter** installé sur votre portable. Pour plus de détails quant à l'utilisation de **Memory Stick Formatter**, reportez-vous à l'aide en ligne.

Pour formater une carte Memory Stick™, procédez comme suit :

- 1 Introduisez le Memory Stick™ dans votre portable.
  - 2 Cliquez sur le bouton **Démarrer**, sélectionnez **Programmes, Utilitaire Memory Stick**, puis cliquez sur **Memory Stick Formatter**.
  - 3 Cliquez sur **Formater**.  
L'application **Memory Stick Formatter** s'ouvre automatiquement.
- ! Si vous formatez un Memory Stick™ qui contient déjà des données, toutes ces données (dont les données audio) seront automatiquement effacées. Veillez à ce que le Memory Stick™ ne contienne pas certains fichiers que vous souhaitez garder.

## Utilisation de la caméra intégrée MOTION EYE

Votre ordinateur est équipé d'une caméra intégrée MOTION EYE. Utilisez-la pour capturer des images fixes et enregistrer des clips vidéo.

### Capture d'images fixes

Pour capturer une image fixe, procédez comme suit :

- 1 Appuyez sur le bouton Capture (1).  
L'application Smart Capture démarre.

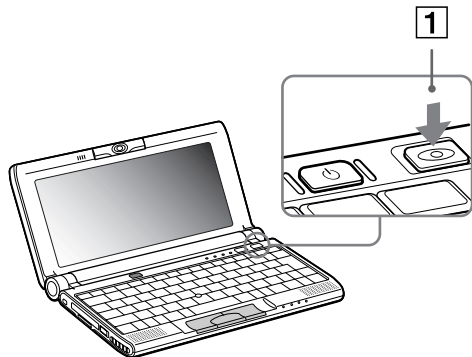

- 2 Sélectionnez Visionneuse photo/Visionneuse vidéo dans la liste d'applications.
- 3 Sélectionnez PHOTO à l'aide du bouton de mode de capture.

- 4 La fenêtre du Viseur apparaît.  
Dirigez l'objectif Motion Eye vers le sujet.

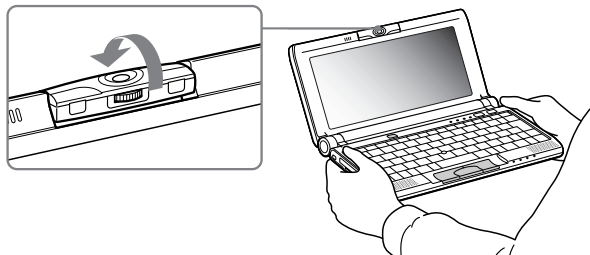

- 5 Ajustez la bague de mise au point.

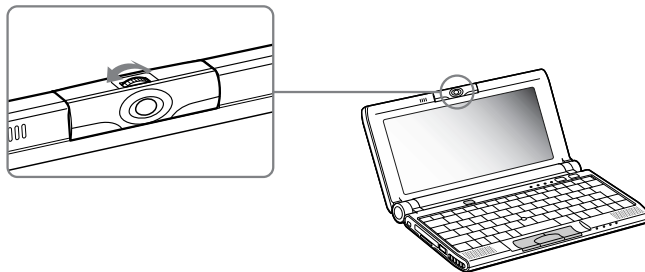

- 6 Appuyez sur le bouton Capture de votre ordinateur.  
La fenêtre Visionneuse photo apparaît et affiche l'image capturée.



Ne touchez pas l'objectif de la caméra.

Ne pointez pas la caméra directement vers le soleil.

Si vous tournez l'objectif vers l'intérieur, Smart Capture entre en mode miroir. Utilisez ce mode pour prendre une image fixe de vous-même. Une image miroir apparaît dans la fenêtre du Viseur pendant la saisie. Une fois la capture terminée, c'est une image normale qui apparaît.

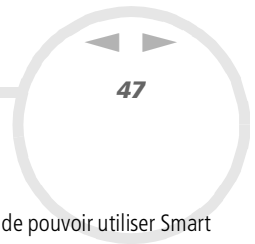

Vous pouvez capturer des images fixes aux formats suivants : 640 x 480, 320 x 240, 160 x 120 et 80 x 60.

Il n'est pas possible de débrancher la caméra.

Smart Capture ne peut être utilisé pendant qu'un autre logiciel utilise la caméra intégrée. Vous devez fermer ce logiciel avant de pouvoir utiliser Smart Capture.

Il n'est pas possible de transférer des images fixes ou des clips vidéo de la caméra intégrée pendant que vous transférez des fichiers à l'aide de périphériques i.LINK™ utilisant le câble i.LINK™.

## Utilisation des modes d'économie d'énergie

Si vous utilisez une batterie comme source d'alimentation, vous pouvez tirer parti des paramètres de gestion de l'alimentation pour en accroître l'autonomie. Outre le mode d'exploitation normal qui autorise la mise hors tension de périphériques spécifiques, votre ordinateur est doté de deux modes d'économie d'énergie distincts : **Mise en veille** et **Mise en veille prolongée**.

Si vous utilisez une batterie, sachez que l'ordinateur passe automatiquement en mode de **mise en veille prolongée** lorsque le taux de charge de la batterie tombe au-dessous de 7, et ce, quel que soit le mode de gestion de l'alimentation sélectionné.

 Si le niveau de charge de la batterie tombe en dessous de 10 %, vous pouvez brancher l'adaptateur secteur pour recharger la batterie ou arrêter l'ordinateur et insérer une batterie complètement chargée.

### Mode Normal

Il s'agit de l'état normal de votre ordinateur lorsqu'il est en service. Dans ce mode, le témoin d'alimentation s'allume en prenant la couleur verte. Pour économiser de l'énergie, vous pouvez mettre hors tension certains périphériques comme l'écran LCD ou le disque dur.

### Mode de mise en veille

L'ordinateur enregistre la configuration actuelle du système dans la mémoire RAM, puis il met l'unité centrale hors tension. Dans ce mode, le témoin d'alimentation orange clignote.

Pour activer le mode de mise en veille, procédez comme suit :

Servez-vous de l'utilitaire PowerPanel.

Pour revenir au mode Normal, procédez comme suit :

Appuyez sur n'importe quelle touche.



## Mode de mise en veille prolongée

L'ordinateur enregistre la configuration actuelle du système sur le disque dur, puis il se met automatiquement hors tension. Dans ce mode, le témoin d'alimentation est éteint.

Pour activer le mode de mise en veille prolongée, procédez comme suit :

Appuyez sur **<Fn>+<F12>**.

Ou

Servez-vous de l'utilitaire PowerPanel.

Pour revenir au mode Normal, procédez comme suit :

**Mettez l'ordinateur sous tension en appuyant sur le bouton d'alimentation.**

**L'ordinateur revient à son état initial.**

 Il est impossible d'insérer un disque lorsque l'ordinateur est en mode de mise en veille prolongée.

Le mode de mise en veille prolongée requiert plus de temps que le mode de mise en veille pour revenir au mode Normal.

De même, le passage depuis le mode de mise en veille au mode normal est plus rapide que depuis le mode de mise en veille prolongée.

Le mode de mise en veille prolongée consomme moins d'énergie que le mode de mise en veille.

## Branchement de périphériques

Vous pouvez étoffer les fonctionnalités de votre ordinateur en y connectant ou en utilisant l'un des périphériques ci-dessous. Vous pourrez dès lors profiter des logiciels décrits dans le manuel d'utilisation de votre portable Sony.

Branchement d'un moniteur externe ([page 51](#))

Connexion de haut-parleurs externes ([page 55](#))

Branchement d'un microphone externe ([page 56](#))

Connexion d'un périphérique USB (Universal Serial Bus) ([page 57](#))

Utilisation d'un lecteur de CD-ROM ([page 62](#))

Branchement d'une imprimante ([page 63](#))

Branchement d'un périphérique Bluetooth™ à votre portable\* ([page 64](#))

Connexion d'un périphérique i.LINK™ ([page 66](#))

\* La disponibilité de Bluetooth™ dépend du modèle et de votre pays de résidence.

## *Branchement d'un moniteur externe*

Vous avez la possibilité de connecter un moniteur externe à votre portable. Vous pourrez ainsi utiliser votre ordinateur avec les périphériques suivants :

- Moniteur;
- Téléviseur;
- Projecteur.

## Branchement d'un moniteur multimédia

Pour connecter un moniteur, procédez comme suit :

- 1 Branchez l'adaptateur du moniteur (1) – fourni – sur le mini connecteur sortie VGA du portable et le câble du moniteur sur le connecteur sortie VGA de l'adaptateur du moniteur.
- 2 Au besoin, branchez une extrémité du câble d'alimentation du moniteur (2) à l'écran et l'autre extrémité (3) dans une prise secteur.

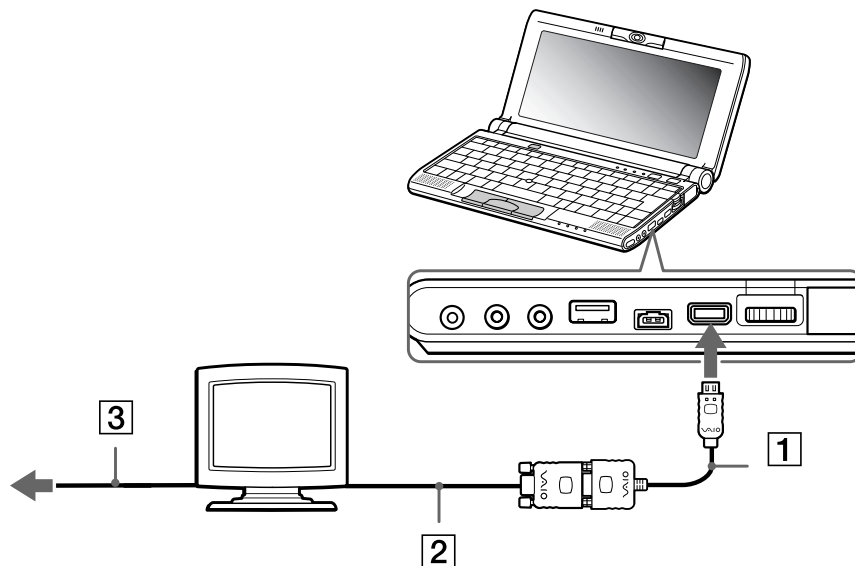



-  Avant de connecter un nouveau périphérique, mettez l'ordinateur et tous les périphériques déjà installés hors tension.  
Connectez tous les câbles avant de brancher le cordon d'alimentation.  
Mettez l'ordinateur sous tension après avoir mis les différents périphériques sous tension.

## Branchement d'un téléviseur

Pour connecter un téléviseur à votre portable, procédez comme suit :

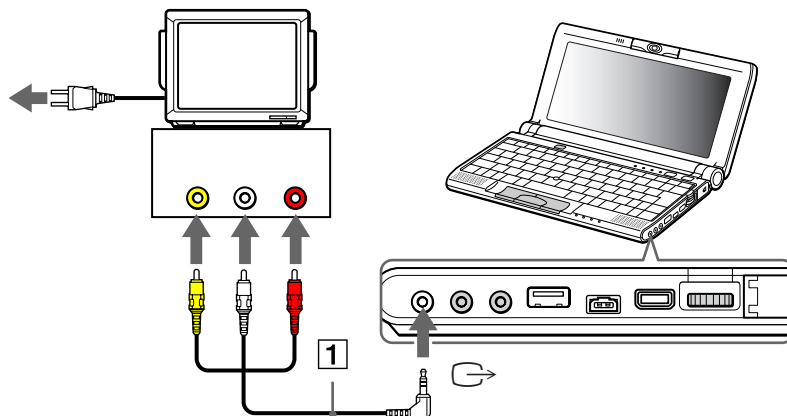

- 1 Branchez le câble audio/vidéo (1) – fourni – sur le connecteur sortie audio/vidéo de l'ordinateur (connecteur jaune).
- 2 Connectez la prise à 3 broches du câble audio/vidéo au téléviseur comme illustré ci-dessous.



 640x480 points de l'écran de votre ordinateur seront affichés sur le téléviseur. Les points restants peuvent être visualisés à l'aide de la fonction de défilement.

## Connexion d'un projecteur

Pour connecter un projecteur, procédez comme suit :

- 1 Branchez l'adaptateur du moniteur (1) sur le mini connecteur sortie VGA du portable et le câble de signal (2) sur le connecteur sortie VGA de l'adaptateur du moniteur.
- 2 Branchez le câble audio du haut-parleur (3) dans la prise écouteurs représentée par le symbole  .
- 3 Branchez le câble du microphone sur la prise microphone identifiée par le symbole  .

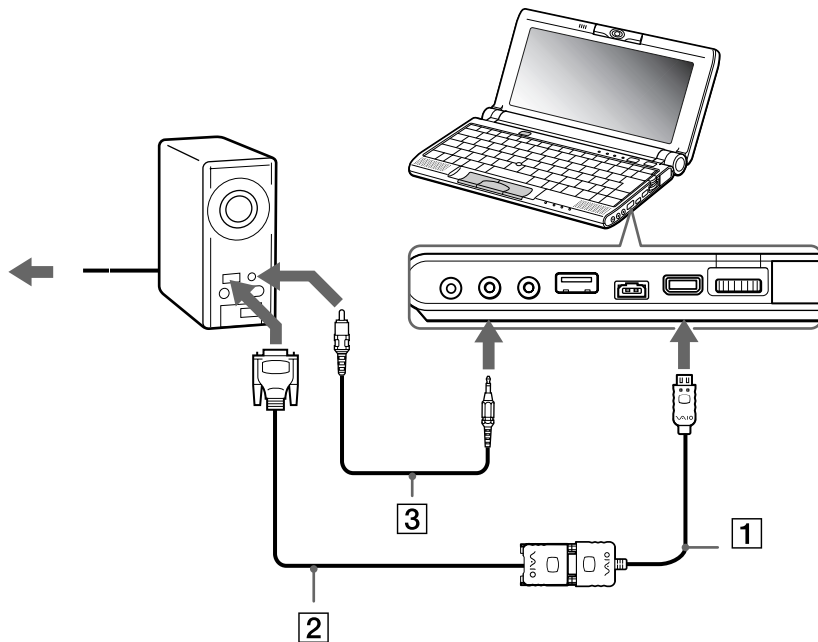



## Connexion de haut-parleurs externes

Vous pouvez améliorer la qualité sonore de votre ordinateur en y connectant des haut-parleurs externes.

Pour connecter des haut-parleurs externes, procédez comme suit :

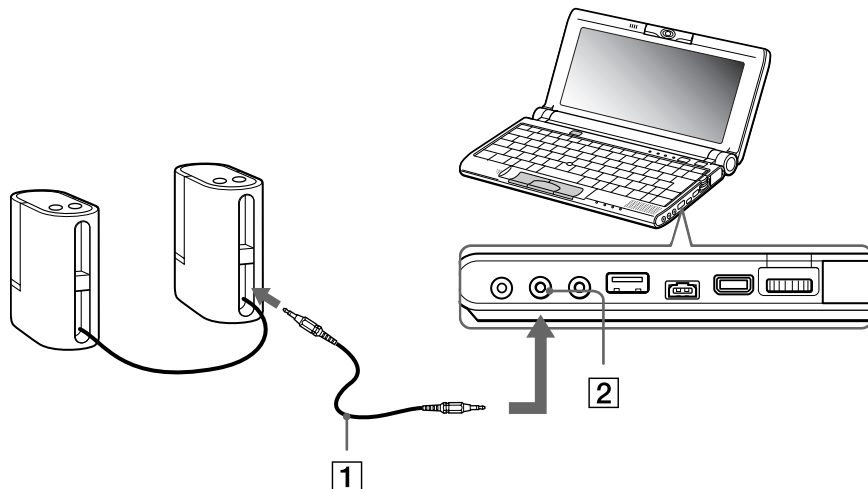
- 1 Branchez le câble des haut-parleurs (1) dans la prise écouteurs (2) de l'ordinateur.
- 2 Insérez l'autre extrémité du câble dans le haut-parleur externe.
- 3 Diminuez le volume des haut-parleurs avant de les allumer.



 Assurez-vous que vos haut-parleurs peuvent être utilisés avec un ordinateur.

Ne placez pas de disquettes sur les haut-parleurs ; ces derniers produisent un champ magnétique susceptible d'endommager vos données.

## Branchement d'un microphone externe

Votre portable VAIO est équipé d'un microphone interne. Si vous devez utiliser un périphérique d'entrée du son, par exemple pour dialoguer sur Internet, vous pouvez également brancher un microphone externe.

Pour connecter un microphone externe, procédez comme suit :

Branchez le câble du microphone (1) sur la prise microphone (2) identifiée par le symbole .

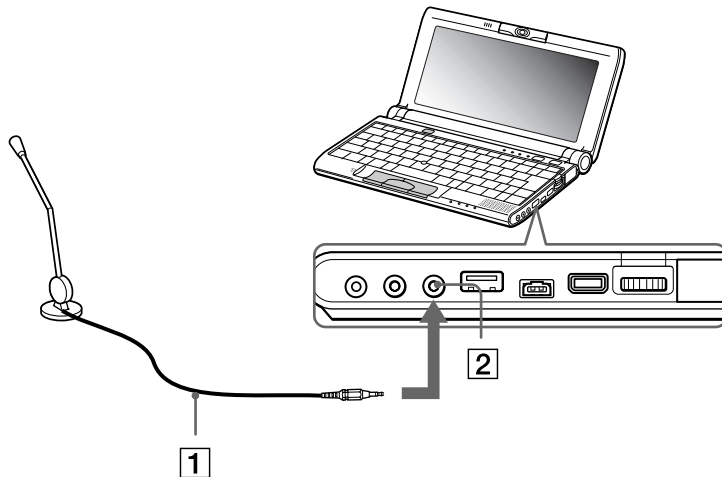

 Assurez-vous que votre microphone peut être utilisé avec un ordinateur.



## Connexion d'un périphérique USB (Universal Serial Bus)

Vous avez la possibilité de brancher un périphérique USB (par exemple, une souris, un lecteur de disquettes, ...) sur votre ordinateur.

Il est inutile d'éteindre l'ordinateur pour connecter ou déconnecter un périphérique USB.

Lorsque vous démarrez votre ordinateur portable qui est connecté à un concentrateur USB, veillez à ce qu'un périphérique soit branché sur ce concentrateur. Si vous éprouvez des difficultés à démarrer votre ordinateur portable lorsque ce dernier est connecté à un concentrateur USB, retirez ce dernier et redémarrez votre système.

### Branchement d'une souris USB

Pour connecter une souris USB, procédez comme suit :

Branchez le câble USB (1) sur la prise USB (2) identifiée par le symbole  .

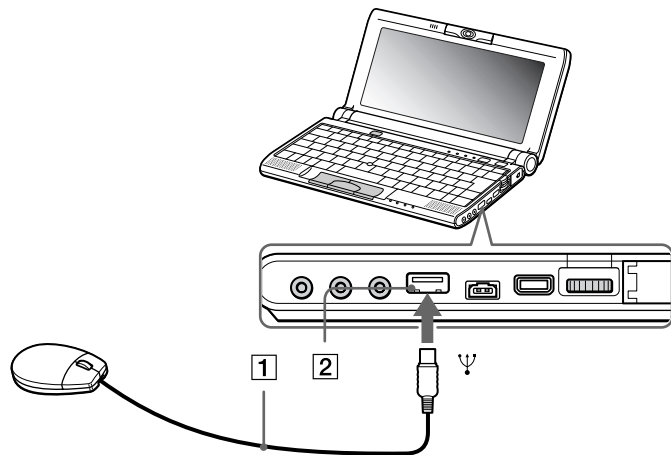

 Vous pouvez brancher la souris USB Sony disponible en option (série PCGA-UMS1). Étant donné que le pilote de cette souris est pré-installé sur votre ordinateur, il vous suffit de la brancher pour l'utiliser.

Votre portable n'est doté d'aucun port série ou PS/2.

### Utilisation d'un lecteur de disquettes USB

Vous pouvez connecter un lecteur de disquettes au port USB de votre ordinateur.

#### Connexion du lecteur de disquettes

Pour connecter le lecteur de disquettes, procédez comme suit :

Branchez le câble du lecteur de disquettes (1) sur le port USB (2) identifié par le symbole . Le logo VAIO apposé sur le lecteur doit être tourné vers le haut.

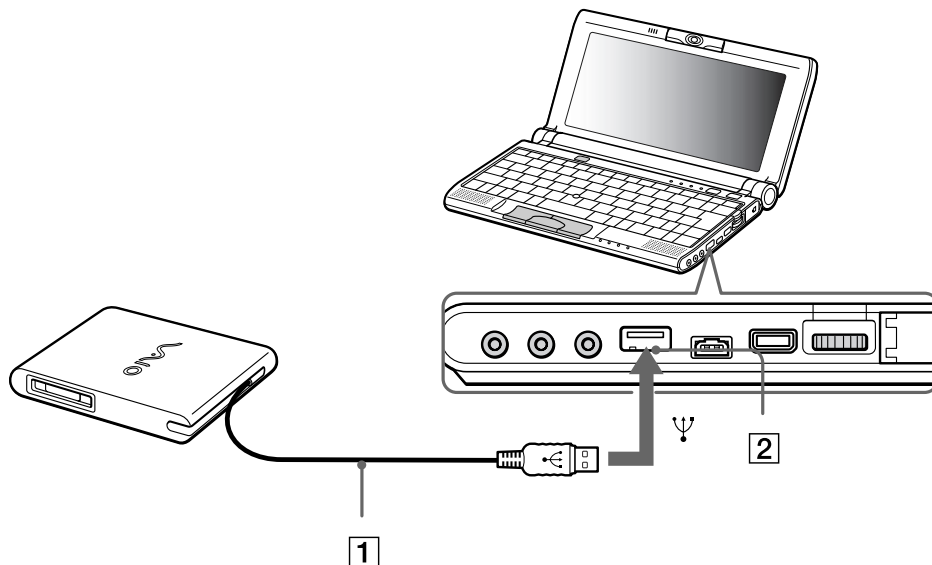

### Introduction d'une disquette

Pour insérer une disquette, procédez comme suit :

- 1 Présentez la disquette (2) avec l'étiquette tournée vers le haut.
- 2 Poussez doucement la disquette dans le lecteur (1) jusqu'à ce qu'un déclic se produise.

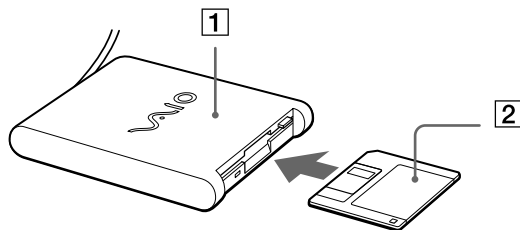

### Retrait d'une disquette

Pour retirer une disquette, procédez comme suit :

Après avoir utilisé la disquette, attendez que le témoin lumineux (2) s'éteigne avant d'appuyer sur la touche d'éjection (1) pour retirer la disquette.

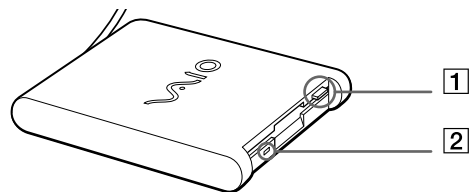

 Avant d'appuyer sur la touche d'éjection, assurez-vous que le témoin lumineux est éteint.

Si la disquette ne s'extrait pas lorsque vous appuyez sur la touche d'éjection, déconnectez le lecteur de disquette de l'ordinateur.

**!** N'appuyez pas sur la touche d'éjection lorsque le témoin est allumé. Vous risquez d'endommager la disquette.

### *Extraction du lecteur de disquettes*

Pour connecter le lecteur de disquettes, procédez comme suit :

- ❑ Si votre ordinateur est sous tension, attendez que le témoin lumineux s'éteigne, puis débranchez le câble USB de l'ordinateur. Si vous ne retirez pas ce lecteur correctement, votre système risque de se bloquer et vous risquez de perdre les données que vous n'avez pas enregistrées.
  - ❑ Si votre ordinateur est éteint, débranchez directement le câble USB de l'ordinateur.
-  Pour transporter votre lecteur de disquettes une fois que vous ne l'utilisez plus, rangez le câble du lecteur dans le compartiment situé sur le côté de ce dernier.

## Utilisation d'un lecteur de CD-ROM

Vous pouvez connecter un lecteur de CD-ROM à votre portable pour lire des CD-ROM, des CD audio, des CD Extra.

### Connexion du lecteur de CD-ROM

Pour connecter le lecteur de CD-ROM, procédez comme suit :

- 1 Insérez la carte CD-ROM dans l'emplacement prévu pour la carte PC Card, le logo SONY tourné vers le haut.
- 2 Si cette procédure ne fonctionne pas, réessayez d'insérer cette carte.

 Il est impossible d'insérer un disque lorsque le portable est en mode de mise en veille ou de mise en veille prolongée.

### Retrait du lecteur de CD-ROM

Si vous déconnectez votre lecteur de CD-ROM lorsque l'ordinateur est sous tension, vous risquez de provoquer un dysfonctionnement grave de votre système et la perte de toutes les données que vous n'auriez pas sauvegardées. Si votre ordinateur est hors tension, vous ne devez pas suivre ces instructions.

Pour déconnecter le lecteur de CD-ROM, procédez comme suit :

- 1 Double-cliquez sur  dans la Barre des tâches.  
La fenêtre **Déconnexion ou éjection d'un périphérique** s'affiche.
- 2 Sélectionnez le matériel que vous souhaitez débrancher, puis cliquez sur **Arrêter**.  
La boîte de dialogue **Arrêt d'un périphérique matériel** s'affiche.
- 3 Confirmez l'arrêt du périphérique en cliquant sur **OK**.  
Le message **Le matériel peut être retiré en toute sécurité** s'affiche ; et vous confirme que vous pouvez débrancher le périphérique en toute sécurité.
- 4 Cliquez sur **OK**.
- 5 Cliquez sur **Fermer** pour fermer la boîte de dialogue **Déconnexion ou éjection d'un périphérique**.
- 6 Éjecter le périphérique en toute sécurité.

## Branchement d'une imprimante

Vous pouvez connecter une imprimante compatible Windows à votre ordinateur pour imprimer des documents.

### Branchement d'une imprimante au port USB

Vous avez la possibilité de brancher une imprimante USB, compatible avec votre version de Windows, sur votre ordinateur.

Pour brancher une imprimante au port USB, procédez comme suit :

Branchez un câble d'imprimante USB optionnel (1) au port USB (2) représenté par le symbole  sur votre ordinateur et sur votre imprimante.

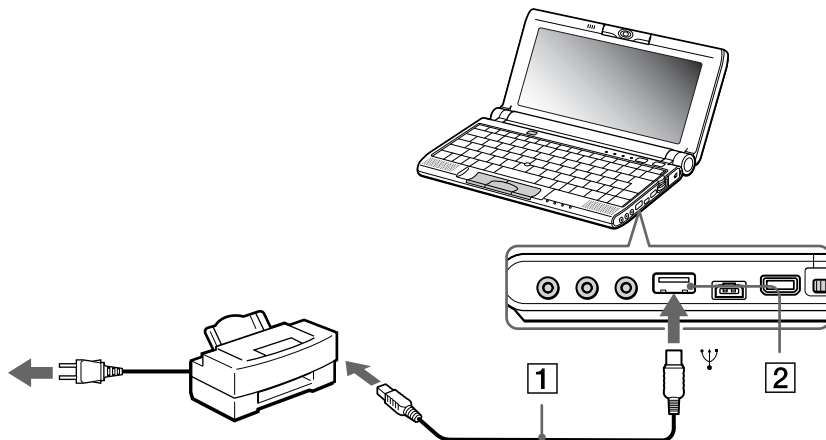

 Avant d'utiliser l'imprimante, vous devrez peut-être modifier certains paramètres dans le logiciel Sony Notebook Setup.

Avant de connecter l'imprimante, mettez l'ordinateur et l'imprimante hors tension, débranchez l'adaptateur secteur et le cordon d'alimentation.

## Branchement d'un périphérique Bluetooth™ à votre portable\*

Grâce à la technologie sans fil Bluetooth™, vous pouvez établir une communication sans fil depuis votre portable vers d'autres périphériques qui utilisent Bluetooth™, comme un autre portable, un téléphone portable ou encore un poste modem. Cette communication sans fil peut s'établir sur une distance comprise entre 10 et 100 mètres sur un espace ouvert.

Toutes les communications effectuées via la technologie Bluetooth™ passent par le logiciel BlueSpace.

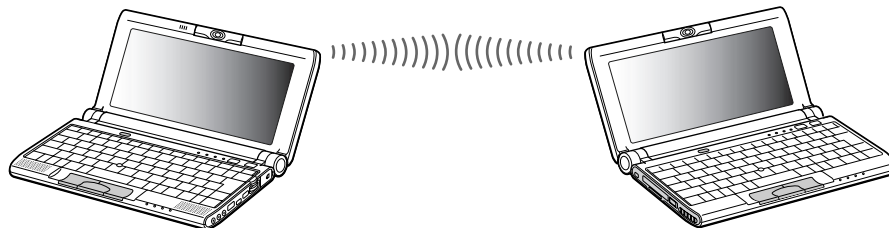

📖 Les périphériques Bluetooth™ ou autres unités LAN sans fil utilisent la bande de fréquence de 2,4 GHz, qui sert également à une multitude de périphériques. La technologie mise en œuvre par les périphériques Bluetooth™ permet de réduire considérablement les interférences provenant d'autres appareils qui utilisent la même longueur d'onde. Toutefois, le périmètre et la vitesse de communication peuvent être moindres. Il se peut également que les interférences provenant d'autres périphériques interrompent la communication.

! Les fonctions Bluetooth™ pourraient ne pas fonctionner selon les périphériques ou la version du logiciel utilisés.

! Vérifiez l'état de marche d'un périphérique Bluetooth™ au moment de son achat.

\* La disponibilité de Bluetooth™ dépend du modèle et de votre pays de résidence.



### Sécurité Bluetooth™\*

La technologie sans fil Bluetooth™\* intègre une fonctionnalité d'authentification qui vous garantit l'identité de votre interlocuteur. Cette fonctionnalité empêche tout périphérique Bluetooth™ inconnu d'avoir accès à votre portable.

Lorsque deux périphériques Bluetooth™ communiquent pour la première fois, une clef d'accès devra être spécifiée pour chacun d'eux lors de l'inscription. Cette clef d'accès ne devra être fournie que lors de l'inscription.

Vous pouvez également soit modifier vos paramètres afin de ne pas être détecté par d'autres périphériques Bluetooth™ soit fixer une limite. Pour de plus amples informations, reportez-vous à l'aide en ligne de BlueSpace.

\* La disponibilité de Bluetooth™ sur votre machine dépend du modèle et de votre pays de résidence.

## Connexion d'un périphérique i.LINK™

Votre ordinateur est équipé d'un port i.LINK™ (IEEE1394) qui vous permet de le connecter à un périphérique i.LINK™ tel qu'un caméscope numérique ou de le relier à un autre portable VAIO en vue de copier, supprimer ou modifier des fichiers. .

Le port i.LINK™ de votre ordinateur portable n'alimente pas les périphériques externes généralement alimentés par les ports i.LINK™ interposés.

Le port i.LINK™ prend en charge des vitesses de transfert pouvant atteindre 400 Mbits/s, toutefois, le débit de transfert réel dépend de la vitesse de transfert du périphérique externe.

Les câbles i.LINK™ dont les références sont indiquées ci-après sont compatibles avec votre portable VAIO : VMC-IL4415A (câble de 1,5 mètre avec un connecteur à 4 broches à chaque extrémité), série VMC-IL4408 (câble de 0,8 mètre avec un connecteur à 4 broches à chaque extrémité).

 Une connexion i.LINK™ établie avec d'autres périphériques compatibles n'est pas garantie à 100 %.

La connexion i.LINK™ s'établit différemment selon l'application logicielle, le système d'exploitation et les périphériques compatibles i.LINK™ que vous utilisez. Pour plus d'informations sur le logiciel, consultez la documentation qui l'accompagne.

Vérifiez le mode de fonctionnement et la compatibilité SE des périphériques PC compatibles avec la norme i.LINK™ (disque dur, graveur de CD-RW, etc.) avant de les connecter à votre portable.

## Connexion d'un caméscope numérique

Pour brancher un caméscope numérique, procédez comme suit :

- 1 Branchez une extrémité du câble i.LINK™ (1) sur le port i.LINK™ (2) de l'ordinateur et reliez l'autre extrémité au connecteur de sortie DV (3) du caméscope numérique.

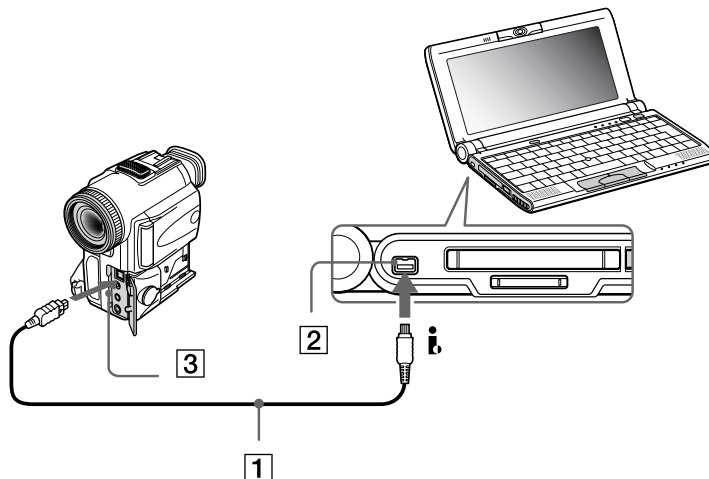

- 2 Lancez l'application DVgate.

 Les connecteurs **DV Out** (sortie DV), **DV In/Out** (entrée/sortie DV) ou **i.LINK™** des caméscopes numériques Sony sont compatibles avec la norme i.LINK™.

Les instructions concernent le caméscope numérique Sony; la procédure à suivre pour brancher un autre caméscope numérique peut être différente.

Si votre caméscope numérique est équipé d'un emplacement pour Memory Stick™, vous pouvez copier des images de votre caméscope vers votre ordinateur au moyen d'un Memory Stick™. Pour ce faire, il vous suffit de copier les images sur le Memory Stick™ et d'insérer ce dernier dans l'emplacement prévu à cet effet sur votre ordinateur.

### Interconnexion de deux portables VAIO

Smart Connect vous permet de copier, de modifier ou de supprimer des fichiers sur un autre portable VAIO de Sony (équipé de Smart Connect) connecté à votre portable via le câble i.LINK™ (1) - non fourni.

En outre, vous pouvez imprimer un document sur une imprimante reliée à un autre portable VAIO.

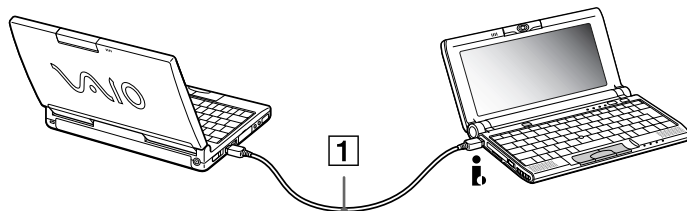

 Lorsque vous utilisez **Smart Connect** pour interconnecter deux ordinateurs VAIO, vous devez affecter un nom unique à chaque ordinateur, afin de les identifier une fois connectés en réseau.

## Assistance

Ce chapitre vous explique la procédure à suivre pour obtenir aide et assistance auprès de Sony et vous donne des conseils pour dépanner votre ordinateur.

### *Formules d'assistance Sony*

Sony met plusieurs formules d'assistance à votre disposition.

#### *Documentation papier fournie avec votre portable*

- ❑ Le **Guide client** vous explique comment démarrer votre ordinateur et utiliser les fonctions de base. Ce guide vous informe sur la procédure d'accès à VAIO-Link.
- ❑ La brochure **Mise en route** vous donnent le contenu de la boîte ainsi qu'un résumé des applications fournies.

#### *Manuels d'utilisation en ligne sur le disque dur de votre ordinateur*

- ❑ Le **Manuel d'utilisation** de votre ordinateur vous explique comment utiliser celui-ci et comment connecter les différents périphériques. Il comprend la liste des éléments matériels et des spécifications techniques relatives à votre ordinateur et à ses accessoires.
- ❑ Le **Guide des logiciels** répertorie les logiciels pré-installés et vous apprend à exploiter les utilitaires ainsi qu'à exécuter les fonctions de base de l'ordinateur.
- ❑ Le **Guide service client** fournit des informations détaillées sur les services offerts par VAIO-Link.

## Autres sources d'information

- ❑ Les **fichiers d'aide en ligne** accompagnant les logiciels pré-installés contiennent des instructions d'utilisation.
  - ❑ **Site Web de VAIO-Link** : en cas de problème, vous pouvez toujours visiter le site Web de VAIO-Link. Rendez-vous à l'adresse :  
<http://www.vaio-link.com>
  - ❑ **Centre d'assistance VAIO-Link** : avant de nous contacter, vous pouvez essayer de résoudre le problème seul, en consultant les manuels d'utilisation ou les fichiers d'aide des périphériques et des logiciels.
-  Pour utiliser les fonctions de communication décrites dans ce manuel, vous devez d'abord brancher la ligne téléphonique et configurer votre modem.

## Dépannage

Cette rubrique vous aide à résoudre les problèmes courants que vous êtes susceptible de rencontrer en utilisant votre ordinateur. Bon nombre de problèmes sont facilement résolus. Nous vous invitons à essayer celles qui sont suggérées ci-dessous avant d'appeler le service VAIO-Link.

Problèmes liés à l'ordinateur et aux logiciels ([page 71](#))

Problèmes liés à Bluetooth™\* ([page 74](#))

Problèmes liés à l'affichage ([page 76](#))

Problèmes liés aux lecteurs de CD-ROM et de disquettes ([page 77](#))

Problèmes liés à la caméra MOTION EYE ([page 79](#))

Problèmes liés au son ([page 80](#))

Problèmes liés aux périphériques ([page 81](#))

Problèmes liés aux captures vidéo numériques et à DVgate ([page 82](#))

\* La disponibilité de Bluetooth™ dépend du modèle et de votre pays de résidence.

## Problèmes liés à l'ordinateur et aux logiciels

### *L'ordinateur refuse de démarrer.*

- ❑ Vérifiez que l'ordinateur est branché sur une source d'alimentation et qu'il est sous tension.
- ❑ Vérifiez que le témoin d'alimentation, situé sur la face avant de l'ordinateur, indique que celui-ci est sous tension.
- ❑ Vérifiez que les batteries sont insérées correctement et qu'elles sont chargées.
- ❑ Assurez-vous qu'aucune disquette n'est insérée dans le lecteur de disquettes.
- ❑ Vérifiez que le câble d'alimentation et tous les autres câbles sont bien connectés.
- ❑ Si l'ordinateur est branché à une alimentation de secours (UPS), vérifiez que le dispositif est allumé et qu'il fonctionne.
- ❑ Si vous utilisez un moniteur externe, vérifiez qu'il est branché à une source d'alimentation et qu'il est allumé. Assurez-vous que vous avez bien sélectionné un moniteur externe et vérifiez le réglage du contraste et de la luminosité.
- ❑ Si vous constatez la présence de condensation, attendez au moins une heure avant de mettre l'ordinateur sous tension.
- ❑ Lorsque la batterie auxiliaire interne du portable est presque déchargée, il peut arriver que le système ne démarre pas correctement.

*Le message " Press <F1> to resume, <F2> to setup " apparaît lors du démarrage.*

Si le lecteur de disquettes est vide, suivez la procédure ci-dessous afin d'initialiser le BIOS.

- 1 Mettez l'ordinateur hors tension.
- 2 Retirez tous les périphériques connectés à l'ordinateur.
- 3 Redémarrez ensuite votre ordinateur puis appuyez sur la touche **<F2>** lorsque l'écran affiche le logo de Sony.  
Le menu de configuration du BIOS apparaît à l'écran.
- 4 Sélectionnez le menu **Exit**.
- 5 Sélectionnez ensuite l'option **Get Default Values** puis appuyez sur la touche **<Entrée>**. Le message **Load default configuration now ?** apparaît à l'écran.
- 6 Sélectionnez **[Yes]** et appuyez sur la touche **<Entrée>**.
- 7 Sélectionnez **Exit** (save changes) à l'aide des touches de navigation puis appuyez sur **<Entrée>**. L'écran affiche le message **Save configuration changes and exit now ?**
- 8 Sélectionnez **[Yes]** et appuyez sur la touche **<Entrée>**.
- 9 Redémarrez l'ordinateur en appuyant simultanément sur les touches **<Ctrl>+<Alt>+<Delete>**, puis sélectionnez **Arrêter**.



### *L'ordinateur refuse de s'éteindre.*

Il est conseillé d'arrêter votre ordinateur à l'aide de la commande **Arrêter** du menu **Démarrer** de Windows®. Si vous employez d'autres méthodes, dont celles décrites ci-dessous, vous risquez de perdre les données non enregistrées. Si la commande **Arrêter** ne fonctionne pas, procédez comme suit :

- ❑ Redémarrez l'ordinateur en appuyant simultanément sur les touches **<Ctrl>+<Alt>+<Delete>**, puis sélectionnez **Arrêter**.
- ❑ Si cette procédure s'avère infructueuse, appuyez sur le bouton d'alimentation et maintenez-le enfoncé pendant au moins quatre secondes. L'ordinateur s'éteint.
- ❑ Débranchez l'ordinateur de l'adaptateur secteur et retirez la batterie de votre ordinateur.

### *L'ordinateur se bloque.*

- ❑ Si vous pensez qu'une application est à l'origine du blocage de votre système, vous pouvez essayer de la fermer. Pour ce faire, appuyez simultanément sur les touches **<Ctrl>+<Alt>+<Delete>**. Dans la liste du **Gestionnaire des tâches**, sélectionnez l'application ou le processus qui est responsable du blocage du système. Ensuite, cliquez sur **Fin de tâche**.
- ❑ Si cette méthode s'avère infructueuse ou que vous ne parvenez pas à identifier l'application qui bloque votre système, essayez de redémarrer l'ordinateur. Dans la Barre des tâches Windows®, cliquez sur le bouton **Démarrer**, puis sur **Arrêter**. Ensuite, sélectionnez **Arrêter** dans la liste et cliquez sur **OK**.
- ❑ Si la procédure précédente s'avère infructueuse, appuyez sur le bouton de mise sous tension et maintenez-le enfoncé pendant au moins quatre secondes. L'ordinateur s'éteint.
- ❑ Si votre ordinateur se bloque pendant la lecture d'un CD-ROM, arrêtez le CD-ROM et mettez l'ordinateur hors tension en appuyant simultanément sur les touches **<Ctrl>+<Alt>+<Delete>**, puis cliquez sur **Arrêter**.

### *Une application logicielle se bloque.*

Contactez l'éditeur du logiciel ou le distributeur chargé de l'assistance technique.

### *Le pointeur se déplace seul sur l'écran.*

Une « dérive » s'est produite. Toutefois, ce phénomène n'est pas signe d'un mauvais fonctionnement. Pour stabiliser le pointeur, évitez de manipuler la manette pendant quelques secondes.

### *La souris ne fonctionne pas.*

- Vérifiez si la souris est branchée sur le port USB.
- Si vous utilisez une souris USB optionnelle de Sony, assurez-vous que le pilote et le matériel appropriés sont correctement installés.

### *Le capot des touches se détache.*

Remettez-le à sa place et appuyez jusqu'à ce qu'un dé clic se produise.

Si vous retirez volontairement le capot des touches ou si vous appuyez exagérément lorsque vous le remettez en place, vous risquez d'engendrer un mauvais fonctionnement. Manipulez-le avec précaution.

### *Problèmes liés à Bluetooth™\**

\* La disponibilité de Bluetooth™ sur votre machine dépend du modèle et de votre pays de résidence.

### *Bluetooth™ est inutilisable.*

- Si le témoin Bluetooth™ est éteint, maintenez le bouton d'alimentation Bluetooth™ enfoncé pendant deux secondes pour le rallumer.
- Vous ne pouvez pas utiliser une fonction Bluetooth™ lorsque le portable est en mode d'économie d'énergie. Revenez en mode Normal puis appuyez sur le bouton d'alimentation Bluetooth™.

- ❑ Si vous sélectionnez le mode de Performances minimales du processeur dans PowerPanel, la fonction Bluetooth™ pourrait s'avérer inutilisable. Sélectionnez un autre mode. Consultez l'aide en ligne de PowerPanel pour plus d'informations.
- ❑ Si vous sélectionnez le mode Longévité ultime de batterie dans PowerPanel, la fonction Bluetooth™ pourrait s'avérer inutilisable. Sélectionnez un autre mode. Consultez l'aide en ligne de PowerPanel pour plus d'informations.

#### *Le périphérique Bluetooth™ avec lequel je souhaite communiquer est introuvable.*

- ❑ Vérifiez que la fonction Bluetooth™ du périphérique avec lequel vous souhaitez communiquer est activée. Pour plus de détails, consultez le manuel d'utilisation du périphérique en question.
- ❑ Si le périphérique avec lequel vous souhaitez communiquer est déjà en communication avec un autre périphérique Bluetooth™, il se peut que votre portable soit incapable de l'identifier ou d'entrer en communication avec lui.

#### *Le débit de transmission des données est faible*

Le débit de transmission des données est fonction des obstacles et/ou de la distance entre deux périphériques, mais aussi de la qualité de l'onde radio, du système d'exploitation ou du logiciel utilisé. Essayez de déplacer votre portable ou de rapprocher les deux périphériques.

#### *Je ne parviens pas à entrer en communication avec l'autre périphérique alors que la distance qui me sépare de lui est inférieure à 100 mètres.*

- ❑ Même sur une distance de transfert des données inférieure à 100 mètres, certains obstacles peuvent survenir, et la qualité de l'onde radio, le type de système d'exploitation ou de logiciel utilisés peuvent être en cause. Essayez de déplacer votre portable ou de rapprocher les deux périphériques.
- ❑ Si le périphérique avec lequel vous souhaitez communiquer est déjà en communication avec un autre périphérique Bluetooth™, il se peut que votre portable soit incapable de l'identifier ou de communiquer avec lui.

- ❑ Vérifiez que la fonction Bluetooth™ du périphérique avec lequel vous souhaitez communiquer est activée. Pour plus de détails, consultez le manuel d'utilisation du périphérique en question.

#### *Je ne parviens pas à arrêter la fonction Bluetooth™*

- ❑ Maintenez le bouton d'alimentation Bluetooth™ enfoncé pendant quatre secondes au moins, et vérifiez que le témoin Bluetooth™ est éteint.
- ❑ Si la procédure précédente s'avère infructueuse, appuyez sur le bouton de mise sous tension du système et maintenez-le enfoncé pendant au moins quatre secondes. L'ordinateur s'éteint.

#### *Je ne parviens pas à me connecter avec un autre périphérique Bluetooth™ par le biais de services fournis par un autre périphérique Bluetooth™*

Vous ne pourrez vous connecter à un autre périphérique Bluetooth™ que par le biais des fonctionnalités offertes sur votre portable. Pour plus d'informations, consultez l'aide de BlueSpace et le manuel d'utilisation du périphérique Bluetooth™ concerné.

### *Problèmes liés à l'affichage*

#### *Rien ne s'affiche sur l'écran LCD*

- ❑ Vérifiez que l'ordinateur est branché sur une source d'alimentation et qu'il est sous tension.
- ❑ Vérifiez que le témoin d'alimentation situé sur la face avant de l'ordinateur indique que celui-ci est sous tension.
- ❑ Vérifiez que les batteries sont insérées correctement et qu'elles sont chargées.
- ❑ Réglez la luminosité de l'écran LCD.
- ❑ Il se peut que l'ordinateur soit en mode de mise en veille vidéo. Appuyez sur n'importe quelle touche pour activer l'affichage.

- ❑ Vous pouvez sélectionner le mode d'affichage externe. Appuyez sur la touche **<Fn>** et maintenez-la enfoncée tout en appuyant à plusieurs reprises sur la touche **<F7>**.

*Le centrage ou la taille de l'image affichée sur le moniteur externe est incorrect*

Utilisez les boutons de réglage de votre moniteur externe pour ajuster l'image.

*La fenêtre que je viens de fermer reste affichée sur mon écran LCD.*

Appuyez sur la touche Windows<sup>®</sup> et sur la touche **<D>** à deux reprises pour rafraîchir l'écran.

*L'image affichée sur l'écran LCD est trop sombre.*

Si un moniteur externe est branché sur le port Moniteur, débranchez-le.

*Je ne parviens pas à afficher des images du Viseur, des séquences vidéo DVD ou des séquences MOTION EYE sur l'écran LCD de mon portable et sur un écran externe.*

Il est impossible d'afficher ces images sur les deux écrans. Veuillez choisir un seul écran.

### *Problèmes liés aux lecteurs de CD-ROM et de disquettes*

*Le plateau du lecteur de CD-ROM ne s'ouvre pas.*

- ❑ Assurez-vous que l'ordinateur est allumé.
- ❑ Appuyez sur la **touche d'éjection** du lecteur de CD-ROM.
- ❑ Si la **touche d'éjection** ne fonctionne pas, insérez un objet fin et pointu dans l'encoche située à droite de la **touche d'éjection** pour ouvrir le plateau.

*Le lecteur de CD-ROM ne fonctionne pas.*

- ❑ Assurez-vous que l'étiquette du CD-ROM est tournée vers le haut.

- ❑ Si le CD-ROM fait appel à un logiciel, assurez-vous que celui-ci a été correctement installé.
- ❑ Vérifiez le volume des haut-parleurs.
- ❑ Nettoyez le CD-ROM.
- ❑ Si vous constatez la présence de condensation, laissez l'ordinateur allumé pendant au moins une heure sans y toucher.

*Le lecteur de disquettes ne parvient pas à écrire sur une disquette.*

- ❑ La disquette est protégée en écriture. Désactivez le mécanisme de protection ou utilisez une disquette non protégée en écriture.
- ❑ Vérifiez que la disquette est correctement insérée dans le lecteur de disquettes.

*Lorsque je double-clique sur l'icône d'une application, un message du type " Vous devez insérer le CD de l'application dans votre lecteur de CD-ROM " s'affiche et le logiciel ne démarre pas.*

- ❑ Certains logiciels nécessitent l'utilisation de fichiers spécifiques enregistrés sur le CD-ROM de l'application. Insérez le disque et essayez de lancer le programme.
- ❑ Veillez à placer le disque sur le plateau avec l'étiquette tournée vers le haut.

*Lorsque je retire le Memory Stick™, un message d'erreur apparaît.*

Insérez à nouveau le Memory Stick™ dans son logement et appuyez sur la touche **<Entrée>**. Attendez que l'exécution de l'application active ait pris fin avant de retirer le Memory Stick™. Si le message confirme l'éjection du Memory Stick™, cliquez sur **OK**.

### *Problèmes liés à la caméra MOTION EYE*

*Une ligne verticale apparaît lorsque je filme un sujet clair sur fond sombre à l'aide de la caméra MOTION EYE.*

Il s'agit en fait d'un effet de traînage, qui n'est en aucune façon un dysfonctionnement.

*L'image affichée dans le Viseur de Smart Capture est de mauvaise qualité.*

Si vous prenez un sujet qui se déplace rapidement, des blancs peuvent apparaître dans votre photo. Toutefois, ce phénomène n'est pas signe d'un mauvais fonctionnement.

*Les images capturées avec la caméra MOTION EYE ne sont pas claires.*

- ❑ La prise de photos sous un éclairage fluorescent est propice aux reflets.
- ❑ Des bruits rouges ou verts peuvent apparaître si les images capturées comportent des parties sombres.
- ❑ Vérifiez que la lentille de la caméra MOTION EYE est propre.
- ❑ Utilisez la bague de mise au point pour ajuster votre prise de vue.

*Des blancs visuels et sonores apparaissent lors de l'importation d'images vidéo.*

Le réglage des effets dans Smart Capture peut être à l'origine de blancs.

*La caméra MOTION EYE n'affiche aucune image.*

- ❑ Vérifiez que la caméra MOTION EYE n'est pas utilisée par un autre logiciel tel que Smart Capture.
- ❑ Il se peut que la mémoire vidéo s'épuise et que l'image ne soit donc plus affichée. Cela peut être dû au mode d'affichage, à la palette de couleurs ou à autre chose encore. Réglez la palette de couleurs ou la résolution de l'écran à un niveau inférieur.
- ❑ Démarrez l'utilitaire de paramétrage de la caméra puis sélectionnez **Default**.
- ❑ Si ces contre-mesures ne fonctionnent pas, redémarrez votre portable.

### *Problèmes liés au son*

*Les haut-parleurs n'émettent aucun son.*

- ❑ Les haut-parleurs intégrés sont peut-être éteints. Appuyez sur **<Fn>+<F3>** pour les allumer.
- ❑ Le volume des haut-parleurs est peut-être réglé au minimum. Appuyez sur **<Fn>+<F4>**, puis sur **➡** ou **⬆** pour augmenter le volume.
- ❑ Si votre ordinateur est alimenté par la batterie, vérifiez que la batterie est branchée correctement et qu'elle est chargée.
- ❑ Si vous utilisez une application dont le volume peut être réglé séparément, vérifiez si le volume est suffisamment élevé.
- ❑ Vérifiez les commandes de volume dans Windows®.
- ❑ Si des haut-parleurs externes sont reliés à l'ordinateur, vérifiez qu'ils sont branchés convenablement et que le volume est suffisamment élevé. Si les haut-parleurs ont un bouton de coupure du son, assurez-vous qu'il est désactivé. Si les haut-parleurs sont alimentés par batteries, vérifiez qu'elles sont correctement insérées et chargées.
- ❑ Si vous avez branché un câble audio sur la prise écouteurs, déconnectez-le.



*Le microphone ne fonctionne pas.*

Si vous utilisez un microphone externe, vérifiez qu'il est branché sur la prise microphone.

*J'obtiens un message d'erreur lorsque j'utilise des logiciels ayant recours à la communication vocale.*

- ❑ Dans le **Panneau de configuration**, double-cliquez sur l'icône **Yamaha DS-XG Audio Config**. Sous l'onglet **Echo**, désélectionnez la case **Activer**. Cliquez sur **OK**.
- ❑ Si vous utilisez simultanément plusieurs logiciels ayant recours à la communication vocale, fermez-les.

### *Problèmes liés aux périphériques*

*Les périphériques DV ne fonctionnent pas. Le message "L'équipement DV semble être déconnecté ou éteint" s'affiche à l'écran.*

- ❑ Vérifiez que le périphérique DV est sous tension et que les câbles sont correctement branchés.
- ❑ Si vous utilisez plusieurs périphériques i.LINK™, leur combinaison peut provoquer une instabilité. Dans ce cas, mettez tous les périphériques connectés hors tension et débranchez ceux dont vous ne vous servez pas. Vérifiez les branchements, puis remettez les périphériques sous tension.

### *La carte PC Card ne fonctionne pas.*

- ❑ Assurez-vous que la carte PC Card est compatible avec votre version de Windows®.
- ❑ Dans l'utilitaire **Sony Notebook Setup**, désactivez les périphériques dont vous ne vous servez pas.
- ❑ Si vous utilisez deux cartes PC Card, lancez l'utilitaire **Sony Notebook Setup** pour désactiver les périphériques que vous n'exploitez pas actuellement.

### *L'imprimante ne fonctionne pas.*

- ❑ Vérifiez le branchement de tous les câbles de l'imprimante.
- ❑ Vérifiez que votre imprimante est configurée correctement et que vous disposez de pilotes récents. Au besoin, contactez votre revendeur.

### *Problèmes liés aux captures vidéo numériques et à DVgate*

*Lorsque j'utilise DVgate pour enregistrer des images vers un périphérique vidéo numérique, mon système affiche le message " Impossible d'enregistrer vers la platine DV. Veuillez en vérifier l'alimentation, la connexion, etc. "*

Fermez toutes vos applications et redémarrez l'ordinateur. Ce problème se manifeste parfois lors de l'enregistrement répété d'images vers un périphérique vidéo numérique à partir du logiciel DVgate.

## Précautions d'emploi

Ce chapitre décrit les consignes de sécurité et les précautions à prendre pour éviter d'endommager votre ordinateur.

Votre portable et ses modules de mémoire utilisent des composants de haute précision ainsi que des connecteurs électroniques. Pour éviter toute annulation de votre garantie suite à une mauvaise manipulation, nous vous conseillons de :

- ❑ contacter votre revendeur avant d'installer un nouveau module de mémoire ;
- ❑ ne pas procéder vous-même à l'installation, si vous ne maîtrisez pas la procédure de mise à niveau de la mémoire de votre portable ;
- ❑ ne pas toucher les connecteurs ni ouvrir le panneau d'accès aux modules.

En cas de problème, contactez le service d'assistance VAIO-Link.

## Positionnement d'un capot de touche

Si la touche Entrée ou la barre d'espace venait à se détacher, procédez comme suit pour la remettre. Si une autre touche se détache, repositionnez-la et appuyez jusqu'à ce qu'un déclic se produise.

Pour remplacer une touche, procédez comme suit :

- 1 Ôtez le fil qui se trouve sous la touche si nécessaire.
- 2 Placez chaque extrémité du fil dans un crochet (2).
- 3 Vérifiez ensuite que la touche est bien centrée puis enfoncez-la jusqu'à ce qu'elle soit bien fixée.

Touche Entrée :

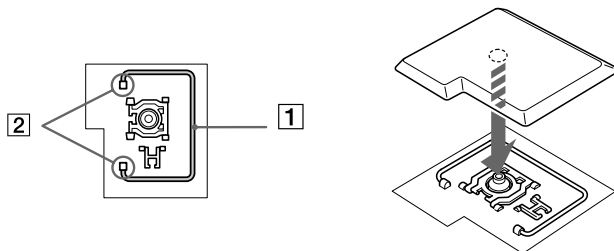

Barre d'espace :

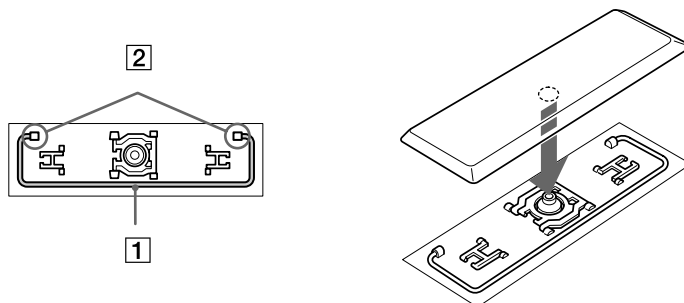

 Ne retirez pas volontairement le capot des touches. Cela pourrait provoquer un dysfonctionnement.

Manipulez les touches avec précaution. Une pression trop forte sur celles-ci pourrait endommager votre portable.

## Autres précautions

### Manipulation de l'écran LCD

- ❑ Ne laissez pas l'écran LCD exposé au soleil, il risquerait d'être endommagé. Faites attention lorsque vous utilisez l'ordinateur à proximité d'une fenêtre.
- ❑ Ne rayez pas l'écran LCD et n'y exercez aucune pression. Cela pourrait entraîner un dysfonctionnement.
- ❑ L'utilisation de l'ordinateur dans des conditions de basse température peut entraîner la formation d'une image résiduelle sur l'écran. Il ne s'agit en aucune façon d'un dysfonctionnement. Une fois l'ordinateur revenu à une température normale, l'écran retrouve son aspect habituel.
- ❑ Une image résiduelle peut apparaître sur l'écran si la même image reste affichée trop longtemps. L'image résiduelle disparaît au bout d'un moment. Ce phénomène peut être évité grâce aux écrans de veille.
- ❑ L'écran chauffe pendant son utilisation. Ce phénomène est normal et ne constitue nullement un signe de dysfonctionnement.
- ❑ L'écran LCD a été fabriqué avec une technologie de haute précision. Toutefois, il se peut que vous constatiez l'apparition régulière de petits points noirs et/ou lumineux (rouge, bleu ou vert) sur l'écran. Il s'agit d'une conséquence normale du processus de fabrication et non d'un signe de dysfonctionnement.
- ❑ Nous vous conseillons de frotter légèrement votre écran LCD. Dans le cas contraire, vous risqueriez de l'endommager. Essuyez-le à l'aide d'un tissu doux et sec.

### Utilisation des sources d'alimentation

- ❑ Votre ordinateur fonctionne sur une alimentation secteur de 100 V-240 V, 50/60 Hz.
- ❑ Ne partagez pas une même prise avec d'autres équipements fonctionnant sur le secteur, comme un copieur ou un déchiqueteur.
- ❑ Vous pouvez vous procurer un boîtier d'alimentation équipé d'un onduleur. Ce dispositif protégera votre ordinateur contre les dégâts provoqués par les brusques pointes de tension qui peuvent se produire, par exemple, lors d'un orage.
- ❑ Ne posez pas d'objets lourds sur le cordon d'alimentation.
- ❑ Pour débrancher le cordon, tirez-le par la prise. Ne tirez jamais directement sur le cordon.
- ❑ Si vous n'avez pas besoin de votre ordinateur pendant quelque temps, débranchez-le de la prise murale.
- ❑ Si vous n'avez pas besoin de l'adaptateur secteur, débranchez-le de la prise secteur.
- ❑ Servez-vous uniquement de l'adaptateur fourni. N'en utilisez pas d'autre.

### Manipulation de votre portable

- ❑ Nettoyez le boîtier à l'aide d'un chiffon doux et sec ou d'un chiffon légèrement humecté d'une solution à base de détergent doux. N'utilisez pas de tissus abrasifs, de poudre décapante ou de solvants tels qu'alcool ou benzine. Vous risqueriez d'abîmer la finition de l'ordinateur.
- ❑ En cas de contact accidentel avec un objet solide ou liquide, éteignez l'ordinateur et débranchez-le. Nous vous recommandons de faire contrôler votre ordinateur par un technicien qualifié avant de le réutiliser.
- ❑ Ne laissez pas tomber l'ordinateur et ne placez pas d'objets lourds sur ce dernier.
- ❑ N'exposez pas votre ordinateur à :
  - ❑ des sources de chaleur telles que radiateurs ou bouches d'aération,
  - ❑ la lumière directe du soleil,
  - ❑ une poussière excessive,
  - ❑ l'humidité ou à la pluie,

- ❑ des vibrations ou des chocs mécaniques,
- ❑ des aimants puissants ou des haut-parleurs non blindés magnétiquement,
- ❑ une température ambiante supérieure à 35 °C ou inférieure à 10 °C,
- ❑ une forte humidité.
  
- ❑ Ne placez pas d'équipement électronique à proximité de votre ordinateur. Le champ électromagnétique de l'ordinateur peut provoquer un dysfonctionnement.
- ❑ Travaillez dans un lieu suffisamment aéré pour éviter une chaleur excessive. N'installez pas votre ordinateur sur une surface poreuse telle qu'un tapis ou une couverture, ou à proximité de matériaux susceptibles d'obstruer les fentes d'aération, par exemple des rideaux ou du tissu.
- ❑ L'ordinateur émet des signaux radio de haute fréquence qui peuvent brouiller la réception des émissions de radio et de télévision. Dans ce cas, éloignez l'ordinateur du poste de radio ou de télévision.
- ❑ Pour éviter tout problème, utilisez uniquement l'équipement périphérique et les câbles d'interface indiqués.
- ❑ N'utilisez pas de câbles de connexion sectionnés ou endommagés.
- ❑ Votre ordinateur ne peut pas être connecté à un téléphone à pièces. Il peut également s'avérer incompatible avec un central téléphonique (PBX).
- ❑ Un brusque changement de température peut créer de la condensation à l'intérieur de votre ordinateur. Dans ce cas, attendez au moins une heure avant de le mettre sous tension. En cas de problème, débranchez votre ordinateur et contactez le service VAIO-Link.
- ❑ Veillez à débrancher le cordon d'alimentation avant de nettoyer l'ordinateur.

### *Manipulation des disquettes*

- ❑ N'ouvrez pas le volet manuellement et ne touchez pas la surface de la disquette.
- ❑ Tenez les disquettes à l'écart des aimants.
- ❑ Tenez les disquettes à l'écart de la lumière directe du soleil et autres sources de chaleur.

### *Manipulation des CD-ROM*

- ❑ Ne touchez pas la surface du disque.
- ❑ Ne laissez pas tomber le disque et ne le pliez pas.
- ❑ Les traces de doigts et la poussière à la surface d'un disque peuvent en perturber la lecture. Il est essentiel de manipuler les disques avec soin pour préserver leur fiabilité. N'utilisez pas de solvants tels que le benzine, les dissolvants, les produits de nettoyage disponibles dans le commerce ou les bombes antistatiques.
- ❑ Pour un nettoyage normal, tenez le disque par les bords et utilisez un chiffon doux pour essuyer la surface, du centre vers l'extérieur.
- ❑ Si le disque est très sale, humectez un chiffon doux avec de l'eau, essorez-le bien, puis essuyez la surface du disque, du centre vers l'extérieur. Essuyez les traces d'humidité à l'aide d'un chiffon doux et sec.

### *Utilisation de la batterie*

- ❑ N'exposez jamais la batterie à des températures supérieures à 60 °C, par exemple dans une voiture garée au soleil ou sous la lumière directe du soleil.
- ❑ La durée de vie d'une batterie est plus courte dans un environnement froid. En effet, à basse température, leur efficacité diminue.
- ❑ Chargez les batteries à une température comprise entre 10 °C et 30 °C. Des températures plus faibles requièrent un temps de chargement plus long.
- ❑ Lorsque la batterie est en service, elle chauffe. Ce phénomène est normal et ne doit pas vous inquiéter.



- ❑ Tenez la batterie à l'écart de toute source de chaleur.
- ❑ Gardez la batterie au sec.
- ❑ N'essayez pas d'ouvrir la batterie ou la démonter.
- ❑ N'exposez pas la batterie à des chocs mécaniques.
- ❑ Si vous ne devez pas utiliser l'ordinateur pendant quelque temps, retirez la batterie pour éviter de l'endommager.
- ❑ Si, après avoir chargé complètement la batterie, son niveau de charge reste bas, il est possible que la batterie soit usagée. Dans ce cas, remplacez-la.
- ❑ Il n'est pas nécessaire de décharger la batterie avant de la recharger.
- ❑ Si vous n'avez pas utilisé la batterie depuis très longtemps, rechargez-la.

### *Utilisation des écouteurs*

- ❑ **Prévention routière** – N'utilisez pas les écouteurs au volant, à bicyclette ou lorsque vous conduisez tout autre véhicule à moteur. Il s'agit d'une pratique risquée et interdite par certaines législations. De même, l'utilisation des écouteurs en marchant peut présenter certains risques lorsque le niveau sonore est élevé, spécialement aux passages cloutés.
- ❑ **Prévention des troubles auditifs** – Ne réglez pas le volume des écouteurs trop fort. Les spécialistes de l'audition déconseillent une utilisation prolongée et régulière des écouteurs, a fortiori à un niveau sonore élevé. Si vous entendez des bourdonnements, réduisez le volume ou cessez d'utiliser les écouteurs.

### *Manipulation du Memory Stick™*

- ❑ Ne touchez pas le port avec vos doigts ou des objets métalliques.
- ❑ Utilisez uniquement l'étiquette fournie avec le Memory Stick.
- ❑ Ne pliez pas le Memory Stick, ne le laissez pas tomber et ne le soumettez pas à des chocs violents.
- ❑ N'essayez pas de démonter ou de modifier le Memory Stick.
- ❑ Évitez d'exposer les cartes de votre ordinateur à l'humidité.
- ❑ Évitez d'utiliser ou de stocker le Memory Stick dans un endroit soumis à :
  - ❑ des températures extrêmement élevées (par exemple, dans une voiture garée au soleil),
  - ❑ la lumière directe du soleil,
  - ❑ un taux d'humidité élevé ou à proximité de substances corrosives.
- ❑ Utilisez le coffret de rangement fourni avec le Memory Stick.

## Fiche technique PCG-C1VFK

### Nom du produit

**PCG-C1VFK**

<i>Système d'exploitation</i>	Microsoft® Windows® 2000 Professionnel
<i>Processeur</i>	Processeur Crusoe™ TM5600 à 667 MHz
<i>Disque dur</i>	15 Go
<i>Mémoire vive standard</i>	SDRAM de 128 Mo
<i>Mémoire vive maximale</i>	192 Mo
<i>Écran LCD</i>	Écran XGA TFT ultra large de 8,95 pouces
<i>Mémoire cache de niveau 2 (L2)</i>	512 Ko (intégration UC)
<i>MPEG</i>	Vidéo numérique MPEG 2 avec affichage plein écran
<i>Éléments graphiques</i>	Processeur graphique ATI Rage avec RAM vidéo de 8 Mo et accélérateur 3D
<i>Audio</i>	Son stéréo de qualité CD 16 bits
<i>Possibilités d'extension</i>	Prise en charge d'une carte PCMCIA de Type II et compatibilité avec la norme CardBus
<i>Éléments intégrés</i>	Microphone, haut-parleurs stéréo, caméra MOTION EYE, dispositif de pointage, Jog Dial, MagicGate MemoryStick™
<i>Boutons spéciaux</i>	Jog Dial, Capture, Bluetooth™
<i>Possibilités de connexion sur le portable</i>	Moniteur VGA, projecteur ou téléviseur, MagicGate Memory Stick™ ou Memory Stick™, haut-parleurs externes, microphone, USB, cartes PC Card de Type II, S400 i.LINK™ (IEEE 1394)

**Nom du produit****PCG-C1VFK**

<i>Accessoires fournis</i>	Batterie rechargeable, adaptateur secteur, cordon d'alimentation, adaptateur de moniteur, embouts de recharge pour manette, câble audio/vidéo
<i>Assistance</i>	1 année d'assistance gratuite par VAIO-Link
<i>Garantie</i>	1 année de garantie (pièces et main-d'œuvre)
<i>Source d'alimentation</i>	16 V CC/CA 100-240 V
<i>Gestion de l'alimentation</i>	Conformité Energy Star Interface ACPI (Advanced Configuration & Power Interface)
<i>Batterie</i>	Lithium ion
<i>Dimensions</i>	
<i>Largeur</i>	248 mm
<i>Hauteur</i>	27 mm
<i>Profondeur</i>	152 mm
<i>Poids</i>	
<i>Avec la batterie</i>	990 g
<i>Température de fonctionnement</i>	+5 °C à +35 °C (gradient de température inférieur à 10 °C par heure)
<i>Température de stockage</i>	-20 °C à +60 °C (gradient de température inférieur à 10 °C par heure)
<i>Taux d'humidité de fonctionnement</i>	20 % à 80 % (sans condensation), à condition que le taux d'humidité soit inférieur à 65 % à +35 °C (hygrométrie inférieure à 29 °C)
<i>Taux d'humidité autorisé pour le stockage</i>	10 % à 90 % (sans condensation), à condition que le taux d'humidité soit inférieur à 20 % à +60 °C (hygrométrie inférieure à 35 °C)

**Nom du produit****PCG-C1VFK**

<i>Communication sans fil Méthode de communication</i>	Bluetooth™ standard version 1.0B
<i>Vitesse de communication maximale</i>	Environ 723 Kbits/s
<i>Sortie</i>	Bluetooth™* standard Power Class1
<i>Périmètre de communication</i>	De 10 à 1000 mètres environ (espace ouvert)
<i>Profils compatibles avec Bluetooth</i>	Profil d'accès générique Profil d'application de détection de service Profil de port série Profil d'accès réseau à distance
<i>Bande de fréquence utilisée</i>	Bande de 2,4 GHz (2,400 GHz – 2,4835 GHz)
<i>Logiciels fournis</i>	BlueSpace, VisualShare
<i>Caméra MOTION EYE</i>	350 000 pixels (pixels carré)
<i>Périphérique d'image</i>	Caméra CCD de 1/6 pouce à numérisation progressive de 350 000 pixels
<i>Objectif</i>	Distance de prise de vue : f = 2,8 mm, F = 2,8 mm ( f = 39 mm pour une caméra de 35 mm)
<i>Équilibre des blancs</i>	Automatique / Intérieur / Extérieur / Conservé
<i>Vitesse d'obturation</i>	Automatique / 1/50 / Conservée
<i>Capture de séquences vidéos Taille</i>	YUY2/24 bits RVB Motion JPEG/JPEG / taille :VGA hVGA qVGA
<i>Affichage d'images</i>	30 images/seconde maximum (superposition)

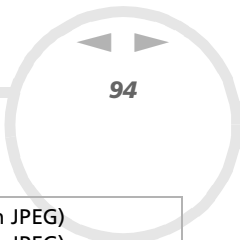

**Nom du produit**

**PCG-C1VFK**

*Images capturées*

30 images/seconde maximum (320 x 240 motion JPEG)

15 images/seconde maximum (640 x 480 motion JPEG)

‡ Consultez nos conditions spéciales d'extension de la garantie.

Les caractéristiques techniques sont susceptibles de modifications sans préavis.

## Fiche technique PCG-C1VFLK

### Nom du produit

**PCG-C1VFLK**

<i>Système d'exploitation</i>	Microsoft® Windows® 2000 Professionnel
<i>Processeur</i>	Processeur Crusoe™ TM5600 à 667 MHz
<i>Disque dur</i>	15 Go
<i>Mémoire vive standard</i>	SDRAM de 128 Mo
<i>Mémoire vive maximale</i>	192 Mo
<i>Écran LCD</i>	Écran XGA TFT ultra large de 8,95 pouces
<i>Mémoire cache de niveau 2 (L2)</i>	512 Ko (intégration UC)
<i>MPEG</i>	Vidéo numérique MPEG 2 avec affichage plein écran
<i>Éléments graphiques</i>	Processeur graphique ATI Rage avec RAM vidéo de 8 Mo et accélérateur 3D
<i>Audio</i>	Son stéréo de qualité CD 16 bits
<i>Possibilités d'extension</i>	Prise en charge d'une carte PCMCIA de Type II et compatibilité avec la norme CardBus
<i>Éléments intégrés</i>	Microphone, haut-parleurs stéréos, caméra MOTION EYE, dispositif de pointage, Jog Dial, MagicGate MemoryStick™
<i>Boutons spéciaux</i>	Jog Dial, Capture
<i>Possibilités de connexion sur le portable</i>	Moniteur VGA, projecteur ou téléviseur, MagicGate Memory Stick™ ou Memory Stick™, haut-parleurs externes, microphone, USB, cartes PC Card de Type II, S400 i.LINK™ (IEEE 1394)

**Nom du produit****PCG-C1VFLK**

<i>Accessoires fournis</i>	Batterie rechargeable, adaptateur secteur, cordon d'alimentation, adaptateur de moniteur, embouts de recharge pour manette, câble audio/vidéo
<i>Assistance</i>	1 année d'assistance gratuite par VAIO-Link
<i>Garantie</i>	1 année de garantie (pièces et main-d'œuvre)
<i>Source d'alimentation</i>	16 V CC/CA 100-240 V
<i>Gestion de l'alimentation</i>	Conformité Energy Star Interface ACPI (Advanced Configuration & Power Interface)
<i>Batterie</i>	Lithium ion
<i>Dimensions</i>	
<i>Largeur</i>	248 mm
<i>Hauteur</i>	27 mm
<i>Profondeur</i>	152 mm
<i>Poids</i>	
<i>Avec la batterie</i>	980 g
<i>Température de fonctionnement</i>	+5 °C à +35 °C (gradient de température inférieur à 10 °C par heure)
<i>Température de stockage</i>	-20 °C à +60 °C (gradient de température inférieur à 10 °C par heure)
<i>Taux d'humidité de fonctionnement</i>	20 % à 80 % (sans condensation), à condition que le taux d'humidité soit inférieur à 65 % à +35 °C (hygrométrie inférieure à 29 °C)
<i>Taux d'humidité autorisé pour le stockage</i>	10 % à 90 % (sans condensation), à condition que le taux d'humidité soit inférieur à 20 % à +60 °C (hygrométrie inférieure à 35 °C)



**Nom du produit****PCG-C1VFLK**

<i>Caméra MOTION EYE</i>	350 000 pixels (pixels carré)
<i>Périphérique d'image</i>	Caméra CCD de 1/6 pouce à numérisation progressive de 350 000 pixels
<i>Objectif</i>	Distance de prise de vue : f = 2,8 mm, F = 2,8 mm (f = 39 mm pour une caméra de 35 mm)
<i>Équilibre des blancs</i>	Automatique / Intérieur / Extérieur / Conservé
<i>Vitesse d'obturation</i>	Automatique / 1/50 / Conservée
<i>Capture de séquences vidéos</i> <i>Taille</i>	YUY2/24 bits RVB Motion JPEG/JPEG / taille :VGA hVGA qVGA
<i>Affichage d'images</i>	30 images/seconde maximum (superposition)
<i>Images capturées</i>	30 images/seconde maximum (320 x 240 motion JPEG) 15 images/seconde maximum (640 x 480 motion JPEG)

‡ Consultez nos conditions spéciales d'extension de la garantie.

Les caractéristiques techniques sont susceptibles de modifications sans préavis.

# INDEX

## A

- Accentuation des graves 30
- Activation/désactivation du haut-parleur 29
- Adaptateur secteur 5, 18
- Aération 87
- Aide 69
- Alimentation secteur 18
- Appareil photo 67
- Alertes 4

## B

- Batterie
  - chargement 20
  - insertion 19
- Batterie lithium ion 7
- Bouton
  - alimentation 16
  - CAPTURE 16
  - éjection 15
  - réinitialisation 17
- Bouton d'alimentation Bluetooth™ 16
- Boutons gauche/central/droit 16

## C

- Câble
  - haut-parleurs 55
  - i.LINK 67
  - imprimante 63
  - microphone 56
- Caméra intégrée 16
- Caméscope 67
- Caméscope numérique 67
- Caractéristiques techniques 91, 95
- Centre d'assistance VAIO-Link 70
- Clavier 25
- Commandes de combinaison 27, 29
- Condensation 87
- Connecteur
  - mini sortie VGA 14
  - sortie audio/vidéo 14
- Connecteur sortie audio/vidéo 14
- Consignes de sécurité 4
- Copyright 2

## D

- Dépannage 70
- Disquette
  - extraction 60
  - introduction 60
- Documentation 9

DVgate 67

## E

- Écran 51
  - ordinateur 51
- Emplacement PC Card 15, 37
- Ergonomie 12
- État de chargement 20
- État de chargement de la batterie 20

## F

- Fenêtre de l'emplacement MG Memory Stick 17
- Fente d'aération 15
- Fiche technique 91, 95

## G

- Garantie 4, 24
- Glissière de déverrouillage de la batterie 17
- Glissière de verrouillage de la batterie 17
- Guide des logiciels 69
- Guide service client 69

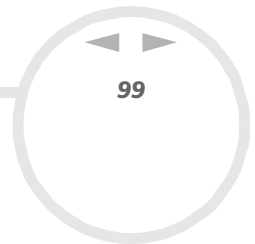
**H**

Haut-parleurs 16, 55  
câble 55

**I**

i.LINK™  
périphérique 66  
Imprimante 63  
Inscription 24  
Interrupteur  
haut-parleur 29

**J**

Jog Dial 14, 33

**L**

Lecteur de CD-ROM 62  
Lecteur de disquettes  
connexion USB 59  
retrait 61  
Lecteur de disquettes USB 59

**M**

Macrovision 2

MagicGate Memory Stick™ 15

Manette 16

Memory Stick 39  
extraction 42  
insertion 41

Memory Stick™  
MagicGate 15

Microphone 16, 56  
câble 56  
prise 56

Mini connecteur sortie VGA 14

Mode de mise en veille 29, 48

Mode de mise en veille prolongée 29,  
49

Mode Normal 48

Modem 4, 5

Modes d'économie d'énergie 48

Moniteur 51

**P**

Pavé numérique 26

PC Card  
extraction 38

Périphérique i.LINK 66

Périphériques 50

Port

batterie 17  
i.LINK 15

USB 14

Port de batterie 17

Port i.LINK 15

Port USB 14

Précautions d'emploi 83

Prise

alimentation secteur 18

écouteurs 14, 55

microphone 14, 56

Projecteur 51

**R**

Recommandations d'Energy Star 3

Réglage de la luminosité 29

Réglementations 6

**S**

Smart Connect 68

Souris 58

Souris USB 58

**T**

Téléviseur 51

Témoin

alimentation 16, 28

batterie 16, 20, 28  
Bluetooth™ 16  
disque dur 16, 28  
MagicGate Memory Stick™ 28  
Num Lk 28  
Scr Lk 28  
verrouillage des majuscules 16, 28  
verrouillage du défilement 16  
verrouillage du pavé numérique  
16

#### Touche

Alt 26  
Applications 26  
Ctrl 26  
Esc 25  
Fn 26, 29  
impression écran 26  
Insert 26  
Maj 26  
Windows 27  
Touche d'insertion 26  
Touches de correction 26  
Touches de fonction 26  
Touches de navigation 26  
Touches opérateur 26

## U

USB 57

## V

VAIO-Link 70  
Ventilation 87  
Verrouillage du pavé numérique 26  
Volume du haut-parleur 29