



Manual do hardware

Série VGN-A / Série PCG-TR

Leia este documento primeiro

Aviso

© 2004 Sony Corporation. Todos os direitos reservados.

Este manual e o software aqui descrito não podem, na íntegra ou em parte, ser reproduzidos, traduzidos ou convertidos num formato legível por máquina sem autorização prévia por escrito.

A Sony Corporation não oferece qualquer garantia com respeito a este manual, software, ou qualquer outra informação aqui contida e pelo presente desresponsabiliza-se expressamente de qualquer garantia implícita ou comerciabilidade ou capacidade para um fim particular com respeito a este manual, software ou qualquer outra informação. Em nenhuma circunstância a Sony Corporation responsabilizar-se-á por quaisquer danos incidentais, consequenciais ou especiais, quer se baseiem em fraudes, contratos, ou outros, que surjam ou estejam ligados a este manual, software ou outra informação aqui contida ou pela utilização que lhe seja dada.

Macrovision: Este produto incorpora tecnologia de protecção de propriedade intelectual que é protegida pela patente dos EUA e outros direitos de propriedade intelectual. A utilização desta tecnologia de protecção de propriedade intelectual deve estar autorizada pela Macrovision e destina-se à divulgação doméstica e outras apresentações limitadas a não ser que seja obtida autorização pela Macrovision. É proibida a engenharia reversa ou desmontagem.

No manual, as indicações TM ou @ não são especificadas.

A Sony Corporation reserva-se ao direito de efectuar quaisquer alterações neste manual ou na informação aqui sem aviso prévio. O software aqui descrito rege-se pelos termos de um acordo de licença do utilizador separado.

Note que as ilustrações neste manual poderão não corresponder ao seu modelo. Consulte a folha das Especificações para a configuração específica do seu VAIO.

ENERGY STAR

Como parceiro da ENERGY STAR, a Sony declara que este produto é compatível com as normas ENERGY STAR para uma gestão eficiente de energia. O programa Internacional da ENERGY STAR Office Equipment Program é um programa internacional que promove a poupança de energia na utilização de computadores e equipamento de escritório. Este programa apoia o desenvolvimento e a classificação de produtos com funções que efectivamente reduzam o consumo de energia. É num sistema aberto em que empresários podem participar voluntariamente. Os produtos abrangidos são os equipamentos de escritório: tal como computadores, monitores, impressoras, dispositivos de fax e fotocopiadoras. Os padrões e os logótipos deste programa são internacionalmente normalizados.

ENERGY STAR é uma marca registada nos E.U.A..



Registo do proprietário

O número de série e o número do modelo encontram-se na parte inferior do seu computador portátil Sony. Tome nota do número de série e do número do modelo e indique-os sempre que contactar o VAIO-Link. Consulte também o documento impresso **Especificações**.

Informação de segurança

Geral

- A abertura da unidade, independentemente da razão, pode causar danos que não estão abrangidos pela garantia.
- Para evitar choques eléctricos, não abra o compartimento. As reparações devem ser efectuadas apenas por pessoal qualificado.
- Para evitar incêndios ou choques eléctricos, não exponha o seu computador portátil VAIO à chuva e à humidade.
- Para comunicar um fuga de gás, não utilize o modem ou o telefone que se encontrem perto da fuga.
- Evite utilizar o modem durante trovoadas fortes.
- Para mudar a bateria de reserva, contacte o centro de serviço Sony mais perto de si.
- Antes de ligar os periféricos, desligue o computador e todos os periféricos.
- Ligue o cabo de alimentação apenas após a ligação de todos os cabos.
- Ligue o computador apenas depois de desligar todos os periféricos.
- Não mova o computador enquanto o sistema estiver no modo **Standby**.
- As propriedades magnéticas de alguns objectos podem ter consequências graves para a sua unidade de disco rígido. Podem apagar dados na unidade de disco rígido e causar o mau funcionamento do computador. Não coloque o computador perto ou sobre quaisquer objectos que emitam campos magnéticos, em especial:
 - Aparelhos de TV
 - Colunas
 - Imãs e pulseiras magnéticas.

Áudio/vídeo

- Poderá ocorrer distorção do som e da imagem caso este equipamento seja colocado perto de qualquer equipamento que emita radiação electromagnética.

Conectividade

- Nunca instale o modem ou o telefone durante uma trovoadá.
- Nunca instale tomadas de telefone em locais húmidos a não ser que a tomada seja específica para locais húmidos.
- Tenha atenção ao instalar ou modificar linhas de telefone.
- Utilize o computador apenas com o adaptador CA fornecido. Para desligar completamente o computador da corrente eléctrica, desligue o adaptador CA.
- Certifique-se de que a saída da tomada é facilmente acessível.
- Nunca toque em fios ou terminais de telefone não isolados a não ser que a linha de telefone tenha sido desligada da interface de rede.

Informação sobre as normas

Pelo presente, a Sony declara que este produto cumpre os requisitos essenciais e outras provisões relevantes da Directiva Europeia 1999/5/CE (directiva sobre equipamento e terminais de rádio e de telecomunicações).



Declaração de conformidade

A União Europeia tem como objectivo a circulação livre de mercadorias para o mercado internacional e evitar as barreiras técnicas ao comércio. Estes esforços resultaram em várias directivas da UE nas quais se pede aos fabricantes que fabriquem os seus produtos cumprindo as normas essenciais. Os fabricantes devem indicar a marca "CE" nos produtos que vendem e elaborar uma "Declaração de Conformidade" (DoC).

Em primeiro lugar, as Declarações de Conformidade são dirigidas às autoridades de vigilância do mercado como prova de que os produtos satisfazem as normas requeridas. Para além disso, a Sony disponibiliza estas Declarações de Conformidade no seu website <http://www.compliance.sony.de> como um serviço para os nossos clientes.

Pode consultar todas as Declarações de Conformidade disponíveis para um produto específico digitando o nome do modelo na caixa de busca em cima. É apresentada uma lista de documentos encontrados e que podem ser transferidos. Tenha em conta que a disponibilidade das declarações depende do âmbito das Directivas da UE e das especificações individuais do produto.

Este produto cumpre as normas EN 55022 Classe B e EN 55024 para a sua utilização nas seguintes zonas: residencial, comercial e pequena indústria. Este produto foi testado e considerado conforme os limites estabelecidos pela Directiva de CEM para a utilização de cabos de ligação com um comprimento inferior a 3 metros.

Antes de activar o modem integrado, leia o folheto **Modem regulations**.

A unidade de disco óptico está classificada como PRODUTO LASER DE CLASSE 1 e cumpre a norma EN 60825-1 de Segurança de Produtos Laser. As reparações e manutenção só devem ser efectuadas por técnicos autorizados da Sony. As reparações e utilização impróprias podem colocar em risco a segurança.

A rectangular label with a black border and a yellow background. The text is centered and reads: CLASS 1 LASER PRODUCT TO EN 60825-1.

**CLASS 1
LASER PRODUCT
TO EN 60825-1**

Dependendo do país, está restringida a utilização da funcionalidade **Bluetooth integrado**. Para cada país específico, consulte o folheto **Bluetooth Safety Regulations**.

No caso do modelo estar equipado com a função LAN sem fios, leia o folheto **Wireless LAN Regulations** antes de activar a função LAN Sem Fios.

Dependendo do país, está restringida a utilização da função **LAN Sem Fios**. Para cada país específico, consulte o folheto **Wireless LAN Regulations**. A função LAN Sem Fios que está integrada nesta unidade passou o processo de certificação Wi-Fi e cumpre com as especificações de interoperabilidade estabelecidas pela WECA (Wireless Ethernet Compatibility Alliance).



Eliminação da bateria de ião de lítio

- Não manuseie a bateria de ião de lítio danificada ou que apresente fuga. Elimine-a imediatamente e de forma adequada.
- Caso seja incorrectamente colocada existe o risco de explosão. Substitua-a apenas por uma bateria do mesmo tipo ou de um tipo equivalente ao recomendado pelo fabricante. Elimine a bateria usada de acordo com as instruções do fabricante.
- O conjunto da bateria utilizado neste dispositivo pode causar o risco de incêndio ou queimaduras químicas se incorrectamente manuseado. Não desmonte, exponha ao calor acima de 60°C ou incinere.
- Elimine a bateria usada imediata e correctamente.
- Mantenha-a afastada das crianças.
- Em algumas zonas, a eliminação da bateria de ião de lítio no lixo doméstico ou de empresas está proibida.
- Utilize o sistema de recolha público.

Eliminação da bateria de memória interna de reserva

- O computador está equipado com uma bateria de memória interna de reserva que não deverá ser substituída durante a vida útil do produto. Para mudar esta bateria, contacte o VAIO-Link.
- Caso sejam incorrectamente colocadas existe o risco de explosão.
- Elimine-a de forma adequada no final da sua vida útil.
- Em algumas zonas, a eliminação da bateria de ião de lítio e de outras baterias não perigosas no lixo doméstico ou de empresas está proibida.
- Utilize o sistema de recolha público.

Bem-vindo

Muito obrigada por adquirir um computador VAIO da Sony. A Sony combinou as tecnologias mais recentes em som, vídeo, informática e comunicações para lhe oferecer um computador pessoal de tecnologia de ponta.

Seguem-se algumas funções que pode desfrutar com este computador portátil:

- ❑ **Desempenho excepcional.**
- ❑ **Portabilidade** - O conjunto da bateria recarregável permite-lhe desfrutar de várias horas de funcionamento sem utilizar o adaptador CA.
- ❑ **Qualidade de som e de vídeo Sony** - Um ecrã LCD de alta resolução permite-lhe tirar vantagem das aplicações multimédia avançadas de hoje em dia, dos jogos e software de entretenimento.
- ❑ **Características multimédia** – Desfrute dos seus CDs/DVDs de som e de vídeo.
- ❑ **Interconectividade** – O computador dispõe de Ethernet, USB 2.0 (Alta velocidade/Velocidade completa/Baixa velocidade) e i.LINK. i.LINK é uma interface digital bidireccional para a troca de dados. Com o Memory Stick podem trocar e partilhar facilmente dados digitais com produtos compatíveis.
- ❑ **Tecnologia sem fios** – Graças à tecnologia Bluetooth* e à LAN Sem Fios (IEEE 802.11b/g)*, pode comunicar livremente sem cabos ou fios.
- ❑ **Configuração sem fios** – Desfrute da liberdade de ter um rato sem fios*.
- ❑ **Windows** - O sistema inclui o sistema operativo Microsoft Windows XP Professional ou Home Edition* com Service Pack 1a.
- ❑ **Funções de fotografia, vídeo e webcam** – Utilize a câmara **MOTION EYE** integrada* para capturar fotografias e vídeos.
- ❑ **Comunicações** - Aceda aos serviços online mais conhecidos, envie e receba emails, navegue da Internet.
- ❑ **Excelente serviço de assistência ao cliente** - Caso tenha algum tipo de problema com o computador, consulte o website do VAIO-Link para uma possível resolução: <http://www.vaio-link.com>
Antes de contactar o VAIO-Link, tente resolver o problema lendo este manual, o **Guia para a Resolução de Problemas e Reparação do Sistema VAIO** impresso ou os manuais e ficheiros de ajuda para os periféricos ou software.

* Dependendo do seu modelo. Leia o documento impresso **Especificações** para mais informações.

Pacote de documentação

O Pacote de Documentação contém informação e manuais do utilizador impressos para consulta.

Os manuais do utilizador podem ser encontrados na sua área de trabalho através do ícone **My Info Centre**  My Info Centre .

Em **My Info Centre**, clique no ícone **My Documentation**  para ver os manuais.

Documentação impressa

- Um folheto **Getting Started**, onde encontrará uma breve descrição do conteúdo da embalagem e como configurar o seu computador;
- Uma folha de **Especificações**, contendo uma tabela de especificações, uma lista de software incorporado e uma visão geral de todos os conectores.
- Um **Guia de Resolução de Problemas e Reparação do sistema VAIO**, onde encontrará soluções para os problemas comuns, uma explicação sobre como reparar o sistema do computador caso necessite e informação sobre o VAIO-Link.
- As condições da sua **Garantia Sony**;
- Um folheto de **Safety Regulations**;
- Um folheto de **Modem Regulations**;
- Um folheto **Wireless Lan Regulations***;
- Um folheto **Bluetooth Regulations** respeitantes à funcionalidade Bluetooth*;
- Um **Wireless Product Regulations Guide**, referindo-se ao rato*.

* Dependendo do seu modelo. Leia o documento impresso **Especificações** para mais informações.

Documentação não impressa

Clique no ícone da área de trabalho  MyInfoCentre e, de seguida, em **My Documentation**  para ver os manuais do utilizador do VAIO.

- O **Manual do hardware** (este manual) explica as características do seu VAIO em detalhes, como utilizar estas características com certeza e segurança, ligar os dispositivos periféricos, actualizar o seu computador e muito mais.
- O **Manual do software** descreve como registar o seu VAIO, as características de software disponíveis nos sistemas VAIO, como alterar as definições, como gerir controladores e muito mais.

My Documentation também inclui:

- Ficheiros de ajuda sobre como consultar os manuais.
- Informação importante sobre o seu computador, na forma de notas e anúncios.

My Info Centre também inclui:



My Software

Considera-se criativo? Clique neste ícone para obter uma visão geral sobre o seu software e consultar as nossas opções de actualização.



My VAIO essentials

Want to expand the capabilities of your VAIO? Clique neste ícone e consulte os acessórios compatíveis.



My Websites

Clique neste ícone e visite os nossos Web Sites mais populares.



My ISP

Clique neste ícone para conhecer as principais ofertas dos nossos parceiros e para aceder ao mundo da Internet.

Outras fontes

- 1 Consulte os ficheiros de **Ajuda Online** do software que está a utilizar para obter informações detalhadas sobre as características e resolução de problemas.
- 2 Vá para <http://www.club-vaio.com> para consultar tutoriais online sobre o seu software VAIO favorito.

Considerações ergonómicas

Irá utilizar o seu computador como um dispositivo portátil numa grande variedades de ambientes. Sempre que possível, deverá ter em conta as seguintes considerações ergonómicas tanto para os ambientes estacionários como os portáteis:

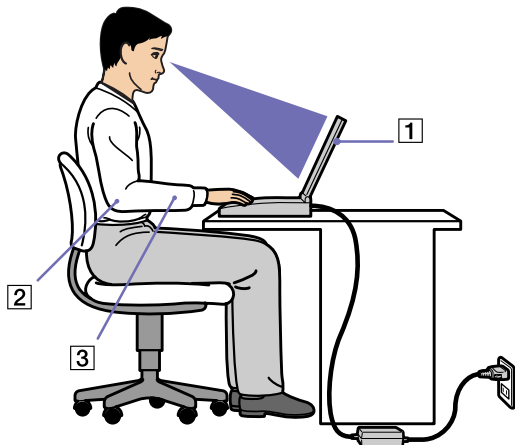

- ❑ **Posicionamento do seu computador** – Coloque o computador directamente à sua frente (1). Mantenha os seus antebraços na horizontal (2), com os pulsos numa posição confortável e neutra (3) durante a utilização do teclado, touchpad ou rato externo. Deixe que a parte superior dos seus braços caia de forma natural nos lados. faça intervalos durante as sessões com o seu computador. A utilização excessiva do computador pode criar tensão nos músculos ou tendões.
- ❑ **Posicionamento do rato** – Mantenha os seus antebraços na horizontal, com os pulsos numa posição confortável e neutra enquanto utiliza o rato* – não em ângulo. Deixe que a parte superior dos seus braços caia de forma natural nos lados. Coloque o rato ao mesmo nível que o teclado do seu computador e utilize o braço completo para o mover.

- ❑ **Mobiliário e postura** – Sente-se numa cadeira com um bom suporte de costas. Ajuste o nível da cadeira para que os seus pés estejam nivelados com o chão. Um bom apoio de pés poderá fazê-lo sentir-se mais confortável. Sente-se de forma relaxada e na vertical e evite curvar-se para a frente ou inclinar-se para trás.
- ❑ **Ângulo de visão do monitor do computador** – Utilize a função de inclinação do monitor para encontrar a melhor posição. Pode reduzir a tensão nos olhos e a fadiga muscular ajustando a inclinação do monitor até à posição adequada. Ajuste o brilho do monitor.
- ❑ **Iluminação** – Escolha um local onde as janelas e as luzes não causem brilho e reflexos no monitor. Utilize luz indirecta para evitar pontos brilhantes no monitor. Também pode adquirir acessórios para o seu monitor que ajudem a reduzir o brilho. Uma iluminação correcta aumenta o conforto e eficácia do seu trabalho.
- ❑ **Posicionamento de um monitor externo** – Sempre que utilizar um monitor externo, coloque o monitor a uma distância de visualização confortável. Certifique-se de que o ecrã do monitor está ao nível dos olhos ou ligeiramente abaixo ao sentar-se em frente ao monitor.

* Dependendo do seu modelo. Leia o documento impresso **Especificações** para mais informações.

Como utilizar o seu computador portátil VAIO

Depois de ler e seguir a informação incluída no guia **Getting Started** e a folha **Especificações**, pode começar a utilizar o seu computador com segurança e confiança.

Leia como tirar maior partido das características do seu computador portátil VAIO.

- Ligar uma fonte de alimentação** ([página 14](#))
- Configurar o computador com o Sony Notebook Setup** ([página 21](#))
- Desligar o computador** ([página 23](#))
- Como utilizar o teclado** ([página 24](#))
- Como utilizar o touchpad** ([página 28](#))
- Como utilizar o rato** ([página 29](#))
- Como utilizar os botões especiais** ([página 32](#))
- Como utilizar a unidade de disco** ([página 34](#))
- Como utilizar PC Cards** ([página 41](#))
- Como utilizar o Memory Stick** ([página 45](#))
- Utilizar o modem** ([página 49](#))
- Como utilizar a funcionalidade Bluetooth** ([página 52](#))
- Como utilizar a rede sem fios (WLAN)** ([página 58](#))
- Como utilizar os modos de poupança de energia** ([página 71](#))
- Gerir o consumo de energia com VAIO Power Management** ([página 74](#))

Ligar uma fonte de alimentação

Pode utilizar um adaptador CA ou um conjunto de bateria recarregável como fonte de alimentação.

Como utilizar o adaptador CA

Para utilizar o adaptador CA, proceda do seguinte modo:

- 1 Ligue o cabo do adaptador CA (1) ao conector de entrada CC (2) no computador.
- 2 Ligue uma extremidade do cabo de alimentação (3) ao adaptador CA.
- 3 Ligue a outra extremidade do cabo de alimentação à saída CA (4).

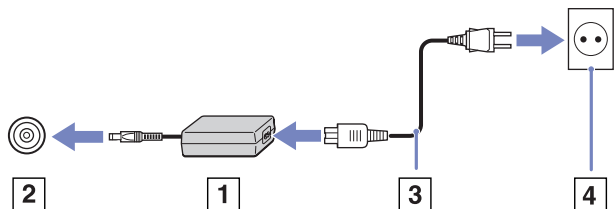

 Utilize o computador apenas com o adaptador CA fornecido.

Para desligar completamente o computador da corrente eléctrica, desligue o adaptador CA.

Certifique-se de que a saída da tomada é facilmente acessível.

Como utilizar a bateria

Dependendo do seu modelo, pode utilizar uma ou duas baterias como fonte de alimentação. Estão disponíveis baterias adicionais como opção. A bateria fornecida com o seu computador portátil não está completamente carregada no momento da aquisição.

Apenas para a série VGN-A: Algumas baterias recarregáveis não cumprem as normas de qualidade e de segurança da Sony. Por razões de segurança, este computador portátil funciona apenas com baterias originais da Sony concebidas para este modelo. Ao inserir outro tipo de bateria, esta não é carregada e o computador portátil não funciona.

Está instalada uma ferramenta na sua máquina que verifica que está a utilizar uma bateria original da Sony concebida para este modelo. Quando é detectado outro tipo de bateria no seu computador portátil:

- 1 está desligado ou no modo **Hibernate**: o computador não arranca e a bateria não carrega. Substitua a bateria por uma bateria original da Sony.
- 2 está ligado: aparece a seguinte mensagem: **This battery cannot be used with your computer. Please use only genuine Sony batteries compatible with this computer. Click "OK" to put your computer into Hibernate mode. When your computer hibernates, remove the battery, and insert a genuine Sony battery.** Clique em **OK**. O computador entra no modo **Hibernate**. Substitua a bateria por uma bateria original da Sony.

Como inserir a bateria (série VGN-A)

Para inserir a bateria, proceda do seguinte modo:

- 1 Faça deslizar a alavanca de bloqueio (1) na parte inferior do computador para a posição **UNLOCK**.
- 2 Faça deslizar a alavanca de desbloqueio (2) na parte inferior do computador para a posição **RELEASE**.

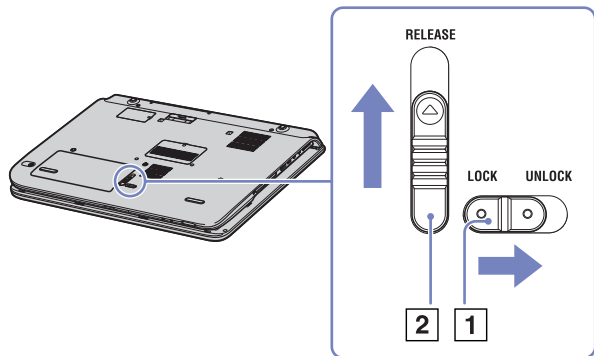

- 3 Remova a tampa do compartimento da bateria.
- 4 Faça deslizar a bateria no compartimento da bateria.

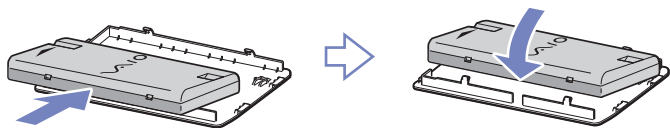

- 5 Insira a patilha na bateria no entalhe e empurre-a para o compartimento até que faça clique.
- 6 Faça deslizar a alavanca de bloqueio para a posição **LOCK** para inserir a bateria no computador.

 Quando o computador está directamente ligado a uma fonte CA e tem uma bateria inserida no respectivo compartimento, este utiliza a corrente da saída CA.

Como inserir a bateria (série PCG-TR)

Para inserir a bateria, proceda do seguinte modo:

- 1 Insira as patilhas (1) na bateria nos entalhes (2) e empurre-a para o compartimento até que faça clique.
- 2 Faça deslizar a alavanca de bloqueio para a posição **Lock** para inserir a bateria no computador.

 Quando o computador está directamente ligado a uma fonte CA e tem uma bateria inserida no respectivo compartimento, este utiliza a corrente da saída CA.

Certifique-se de que a tampa está fechada antes de inserir a bateria.

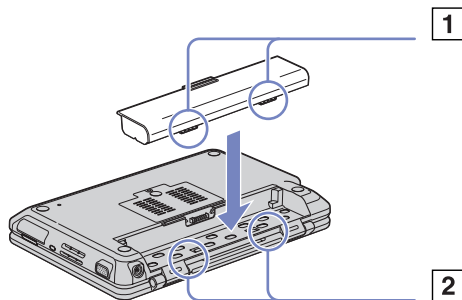

Carregar a bateria

Para carregar a bateria, proceda do seguinte modo:

- 1 Ligue o adaptador CA ao computador.
- 2 Insira a bateria.

O computador carrega automaticamente a bateria (o indicador da bateria pisca num modelo de piscar duplo durante o carregamento da bateria). Dependendo do modelo, o computador tem um ou dois indicadores de bateria.

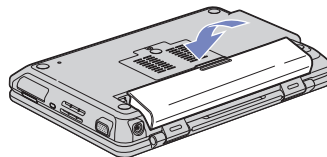

Estado do indicador da bateria Significado

Aceso	O computador está a utilizar a carga da bateria.
Piscar único	A bateria está sem carga.
Piscar duplo	A bateria está a carregar.
Apagado	O computador está a utilizar a fonte de alimentação CA.

 Quando a bateria está sem carga, ambos os indicadores de bateria e de corrente piscam.

Mantenha a bateria no computador enquanto este estiver directamente ligado à fonte de alimentação CA. A bateria continua a carregar enquanto estiver a utilizar o computador.

Caso o nível da bateria seja inferior a 10%, deverá utilizar o adaptador CA para recarregar a bateria ou desligar o computador e inserir uma bateria completamente carregada.

A bateria fornecida com o computador é uma bateria de ião de lítio e pode ser recarregada a qualquer momento. O carregamento de uma bateria parcialmente carregada não afecta a duração da mesma.

O indicador da bateria fica aceso sempre que utilizar a bateria como fonte de alimentação. Quando a carga da bateria está a terminar, os indicadores da bateria e da carga começam a piscar.

Para algumas aplicações de software e alguns dispositivos periféricos, o computador pode não entrar no modo **Hibernate** mesmo que a carga da bateria seja reduzida. Para evitar a perda de dados sempre que utilizar a bateria, guarde frequentemente os dados e active manualmente um modo de gestão de energia, como por exemplo, os modos **Standby** ou **Hibernate**.

Quando o computador está directamente ligado a uma fonte CA e tem uma bateria inserida no respectivo compartimento, este utiliza a corrente da saída CA.

Como remover a bateria

Para remover a bateria, proceda do seguinte modo (série VGN-A):

- 1 Desligue o computador.
- 2 Faça deslizar a alavanca de bloqueio (1) na parte inferior do computador para a posição **UNLOCK**.
- 3 Faça deslizar a alavanca de desbloqueio (2) na parte inferior do computador para a posição **RELEASE**.

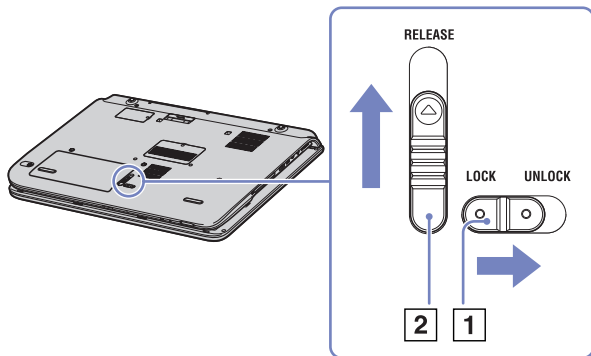

- 4 Remova a tampa do compartimento da bateria.
- 5 Remova a bateria do compartimento.
- 6 Volte a colocar a tampa no compartimento da bateria.

 Poderá perder dados caso remova a bateria enquanto o computador estiver ligado e sem estar ligado a um adaptador CA ou se remover a bateria enquanto o computador estiver no modo **Standby**.

Para remover a bateria, proceda do seguinte modo (série PCG-TR):

- 1 Desligue o computador e feche a tampa.
- 2 Faça deslizar a alavanca de bloqueio (1) para a posição **Unlock**.
- 3 Faça deslizar e segure na alavanca de desbloqueio (2) como indicado e remova a bateria do computador.

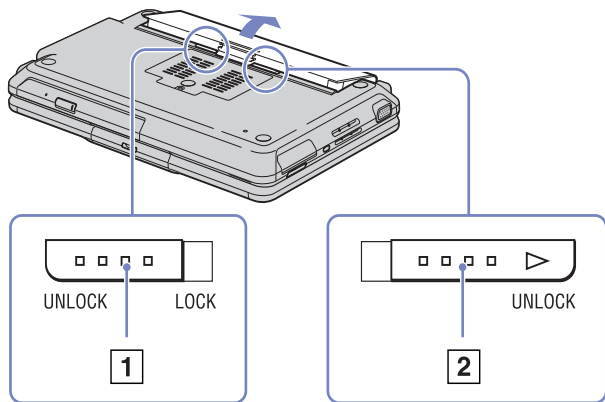

 Pode remover a bateria sem desligar o computador se este estiver ligado à corrente (adaptador CA).

Feche a tampa antes de remover a bateria.

Poderá perder dados caso remova a bateria enquanto o computador estiver ligado e sem estar ligado a um adaptador CA ou se remover a bateria enquanto o computador estiver no modo **Standby**.

Configurar o computador com o Sony Notebook Setup

O utilitário **Sony Notebook Setup** permite-lhe consultar a informação do sistema, especificar preferências para o comportamento do sistema e configurar uma palavra-passe para proteger o seu computador VAIO.

Para utilizar o Sony Notebook Setup, proceda do seguinte modo:

- 1 Clique no botão **Start** na barra de tarefas do **Windows**.
- 2 Em **All Programs**, seleccione **Sony Notebook Setup** e, de seguida, clique em **Sony Notebook Setup**. Aparece a janela **Sony Notebook Setup**.

Separador	Descrição
About This Computer	Apresenta informação do sistema, incluindo a capacidade da memória, número de série e versão da BIOS.
Initial Setting	Selecciona a unidade e a ordem de dispositivos que deseja utilizar para o carregamento do sistema operativo. Pode especificar a unidade de disco assim como as outras unidades inseridas no computador. Pode alterar o volume dos sons emitidos durante o carregamento do sistema operativo.
Power On Password	Define a palavra-passe para proteger o computador. caso utilize esta opção, nunca se esqueça da palavra-passe. Caso se esqueça da palavra-passe, não pode alterar esta definição nem pode iniciar o computador.
Device	Desactiva portas ou dispositivos para libertar recursos no sistema. Para alterara as definições de portas, seleccione uma porta e clique em Settings no separador Device .
S Buttons (dependendo do seu modelo)	Pode ligar uma acção que executa com frequência ao botão S1 (botão ao lado do botão de ligar). No Sony Notebook Setup existem algumas acções predefinidas: Standby , Hibernate , External Display , Launch Application . Caso a funcionalidade Bluetooth esteja instalada, aparece outra opção na lista pendente: Waiting for receiving files (Bluetooth Communication) .
Plug and Display (dependendo do seu modelo)	Por predefinição, quando liga o seu computador a um monitor externo, este é automaticamente detectado e o Hotkey Utility passa automaticamente para este monitor. Se desejar desactivar esta função ou alterar as definições, pode fazê-lo neste separador.

Automatic Brightness (dependendo do seu modelo)	Por predefinição, o sensor de luz detecta o brilho do exterior e o brilho do monitor é ajustado. Esta definição aplica-se apenas quando o monitor está definido para o modo de brilho automático. Prima o botão de brilho para definir o monitor para o modo de brilho automático. Pode ajustar o nível geral para o modo de brilho automático neste separador. Existem 3 opções: Brightest , Standard e Darkest .
Station/Port replicator (dependendo do seu modelo)	Pode seleccionar se deseja uma saída digital e/ou analógica para a coluna e a saída óptica na estação de ancoragem/replicador de portas.
Bass boost (dependendo do seu modelo)	Activa/desactiva a função Bass Boost (apenas com auscultadores). Também pode verificar o efeito da função Bass Boost seleccionando um exemplo de ficheiro de som para ouvir.
Botões S1 S2 (dependendo do seu modelo)	Define as funções a partir de uma lista pendente para os botões S1/S2 localizados ao lado do teclado. Selecciona External Display e clique em Advanced para definir as opções de visualização.

3 Selecciona o separador para o item que deseja alterar.

4 Quando terminar, clique em **OK**.
O item foi alterado.

 Para mais informações sobre cada opção, clique em Help no ecrã do **Sony Notebook Setup** para visualizar o ficheiro de ajuda.

Se abrir o **Sony Notebook Setup** como utilizador com restrições, apenas é visível o separador **About This Computer**.

Desligar o computador

É importante que desligue correctamente o computador para que não perca dados não guardados.

Para desligar o computador, proceda do seguinte modo:

- 1 Desligue quaisquer periféricos ligados ao seu computador.
 - 2 Clique no botão **Start**.
 - 3 Clique em **Turn Off Computer**.
Aparece a janela **Turn off computer**.
 - 4 Clique em **Turn Off**.
 - 5 Responda a quaisquer indicações para guardar os documentos ou para ter em conta outros utilizadores e aguarde que o computador se desligue automaticamente.
O indicador de ligação apaga-se.
-  Consulte o guia impresso **Guia de Resolução de Problemas** caso tenha algum problema ao desligar o computador.







Como utilizar o teclado

O teclado é bastante semelhante ao de um computador de secretária, mas tem teclas adicionais que efectuam tarefas específicas de um computador portátil.

Para mais informações sobre as teclas padrão, vá para **Windows Help and Support Center**.

O website VAIO-Link (www.vaio-link.com) também contém um glossário para o ajudar a utilizar o teclado.

Combinações e funções com a tecla <Fn>

Combinações/Características	Funções
<Fn> + <Esc> : Standby	Coloca o sistema no modo Standby (Em espera), um estado de gestão de energia. Para voltar a colocar o sistema no estado de activo, prima qualquer tecla.
<Fn> +  (F5): controlo de brilho (Apenas série PCG-TR)	Ajusta o brilho do LCD. Para aumentar a intensidade do brilho, prima <Fn>+<F5> e, de seguida,  ou  . Para diminuir a intensidade do brilho, prima <Fn>+<F5> e, de seguida,  ou  .
<Fn> + (F5): controlo de brilho (para baixo) (Apenas série VGN-A)	Diminui a intensidade do brilho.
<Fn> + (F6): controlo de brilho (para cima) (Apenas série VGN-A)	Aumenta a intensidade do brilho.
<Fn> + (F7)*: muda para um monitor externo	Alterna entre o LCD, o dispositivo externo (monitor ou TV dependendo do dispositivo ligado) e ambos o LCD e o dispositivo externo. Esta função só pode ser utilizada pelo primeiro utilizador que inicie a sessão. Não funciona com uma segunda conta de utilizador.  Não alterna entre o LCD e o dispositivo externo quando um DVD está inserido na unidade óptica. Isto funciona apenas para a série VGN-A .

Combinações/Características**Funções**

<Fn> + (F12): Hibernar	Permite obter o nível mais baixo de consumo de energia. Quando executa este comando, os estados do sistema e dos dispositivos periféricos são guardados no unidade de disco rígido e o sistema é desligado. Para colocar o sistema no seu estado original, utilize o interruptor de ligar/desligar para ligar a corrente. Para mais detalhes sobre a gestão de energia, consulte a secção Como utilizar os modos de poupança de energia (página 71).
<Fn> + <E>	Abre o tabuleiro do disco.

! * Esta função só pode ser utilizada pelo primeiro utilizador que inicie a sessão. Não funciona caso tenha mudado para outra conta de utilizador. Caso outro utilizador deseje visualizar num monitor externo ou TV, utilize as propriedades do monitor para mudar para um monitor externo ou TV.



 Algumas funções não estão disponíveis até abrir o Windows.





Resolução de problemas do som

As minhas colunas não emitem som

- As colunas integradas podem estar desligadas. Prima o botão **Mute (apenas a série VGN-A)** para ligar as colunas.
- O volume das colunas pode estar ajustado para o mínimo. Prima o botão **Volume para cima** para aumentar o volume.
- Caso esteja a ser utilizada a bateria, verifique se esta está correctamente inserida e se está carregada.
- Caso esteja a utilizar uma aplicação que tenha o seu próprio controlo de volume, verifique se o volume está aumentado.
- Verifique os controlos de volume no Windows.

Indicadores

Indicador	Funções
Ligar 	Ligado: luz verde. Modo Standby: luz vermelha intermitente.
Bateria 	Indica o estado da bateria.
Rede sem fios (dependendo do modelo)	Acende-se quando a rede sem fios está activada. Apaga-se quando a rede sem fios não está activada.
Indicador do Bluetooth (dependendo do seu modelo)	Fica azul quando a funcionalidade Bluetooth está disponível.
Memory Stick MagicGate	Acende-se quando o Memory Stick está a ser utilizado. Apaga-se quando o Memory Stick não está a ser utilizado.
Indicador S1 S2 (dependendo do seu modelo)	Configura as funções para cada botão.
Indicador da câmara MOTION EYE (dependendo do seu modelo)	Fica verde quando a câmara MOTION EYE está a funcionar.

Luz	Acesa	Apagada
Disco rígido 	Estão a ser lidos ou guardados dados para o disco rígido.	O disco rígido não está a ser acedido.
Num Lock 	Acende-se quando as teclas numéricas no teclado numérico estão activas.	Desliga-se quando as teclas de caracteres alfanuméricos no teclado estão activas.
Caps Lock 	Acende-se quando as letras aparecem em maiúsculas à medida que as digita. A tecla <Shift> anula as maiúsculas quando a tecla Caps Lock está activa.	Apaga-se quando as letras aparecem em minúsculas à medida que as digita (a não ser que mantenha premida a tecla <Shift>).
Scroll Lock 	Acende-se quando o ecrã se desloca de maneira diferente (nem todas as aplicações suportam esta função).	Apaga-se quando a informação se move no monitor normalmente.

Como utilizar o touchpad

O teclado inclui um dispositivo de controlo do cursor, o seu touchpad (1). Pode apontar, seleccionar, arrastar e deslocar objectos utilizando o touchpad incorporado.

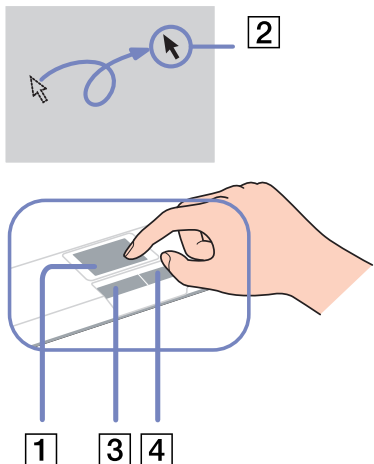

Acção	Descrição
Apontar	Deslize um dedo no touchpad para colocar o cursor (2) sobre um item ou objecto.
Clicar	Prima o botão esquerdo (3) uma vez.
Duplo clique	Prima o botão esquerdo duas vezes.
Clicar com o botão direito	Prima o botão direito (4) uma vez. Em várias aplicações, esta acção visualiza um menu de atalho.
Arrastar	Deslize um dedo premindo o botão esquerdo.
Deslocar	Mova o dedo ao longo da extremidade direita do touchpad para o deslocamento na vertical. Mova o dedo ao longo da parte inferior para o deslocamento na horizontal (a função de deslocamento está disponível apenas com aplicações que suportam um função de deslocamento por touchpad).

Como utilizar o rato

Dependendo do seu modelo (alguns computadores VGN-A*), o computador é fornecido com um rato óptico sem fios, que não apresenta cabos para ligar e utiliza um díodo de emissão de luz (LED) em vez de uma esfera. Pode utilizar o rato em qualquer lugar que deseje dentro de um raio de cerca de 80 cm 80 cm** da unidade principal. Evite utilizar o rato num bocado de vidro ou outro material transparente pois pode interferir com o movimento suave do cursor no ecrã.

* Consulte a folha impressa **Especificações** para verificar se o seu modelo está equipado com um rato sem fios.

** Distância de utilização efectiva dependendo do ambiente.

1	Botão esquerdo	Clique uma vez ou duas vezes o botão esquerdo para seleccionar itens. Para arrastar e largar itens, mantenha premido o botão esquerdo enquanto desloca o rato e, de seguida, solte o botão para largar o item.
2	Botão direito	Prima o botão direito uma vez para visualizar um menu de atalho sensível ao contexto (nem sempre uma função activa).
3	Roda central	Rode a roda central para se deslocar para cima ou para baixa uma página. Prima a roda uma vez para bloquear a acção de deslocamento e controlar o movimento movendo o rato completo (a função de deslocamento está disponível apenas com aplicações que a suportam).
4	Botão de energia	Deslize o botão para ligar e desligar o rato. Isto ajuda-o a poupar bateria.
5	Botão CONNECT	Prima para activar a comunicação entre o seu computador portátil VAIO e o rato sem fios.

Pode ajustar a velocidade do cursor do rato e outras funções em **Mouse Properties**. Para ver **Mouse Properties**, vá para **Control Panel**, seleccione **Printers and Other Hardware**, e, de seguida, seleccione **Mouse**.

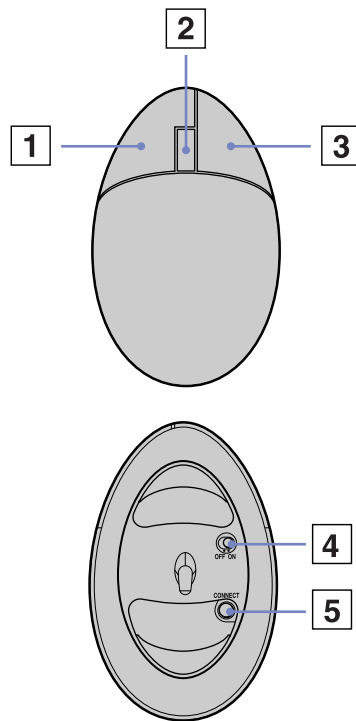

Antes de utilizar o rato

Antes de utilizar o rato sem fios, deve activar a comunicação entre o computador e o rato.

São fornecidas duas pilhas AA, específicas para a utilização no rato sem fios, com o VAIO. Estão identificadas por um autocolante indicando "For mouse" na embalagem.

Para ligar o rato sem fios, proceda do seguinte modo:

- 1 Insira as duas pilhas AA específicas no rato sem fios como mostrado.

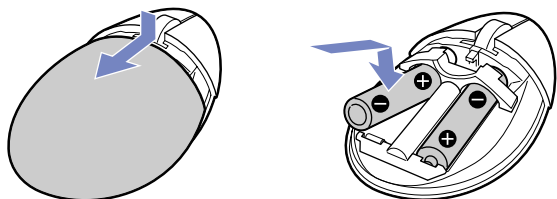

- 2 Ligue o computador.
- 3 Prima o botão **CONNECT** (1) do computador.

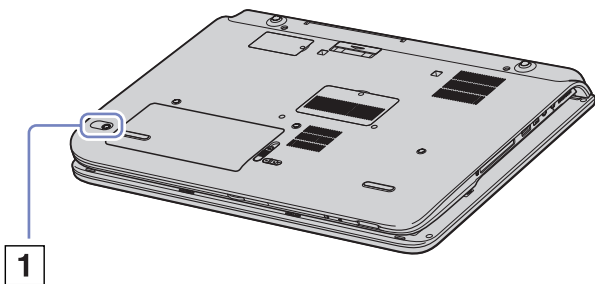

- 4 Vire o rato sem fios ao contrário, deslize o botão de ligação para a posição **ON** e prima o botão **CONNECT**.

A comunicação entre o rato sem fios e o computador está agora activa.

-  Caso o seu rato sem fios não funcione correctamente, as pilhas poderão ter de ser substituídas. Caso o rato sem fios não venha a ser utilizado durante um longo período de tempo, remova as pilhas para evitar possíveis danos devido a fugas.

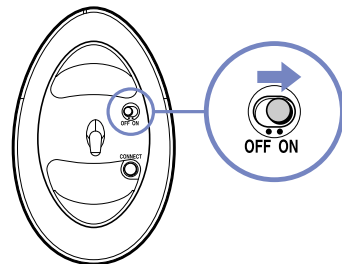

Informação sobre o rato

Pode verificar o nível de carga das pilhas do rato clicando em  (Ícone do rato sem fios), localizado na barra de tarefas do Windows.





Configuração do rato para utilizadores canhotos

Para configurar o rato para utilizadores canhotos, proceda do seguinte modo:

- 1 Vá para **Start**, seleccione **Control Panel** e, de seguida, clique na opção **Printers and Other Hardware**.
- 2 Clique no ícone do rato.
Aparece a caixa de diálogo **Mouse Properties**.
- 3 No separador **Buttons**, seleccione o botão de opção ao lado de **Switch primary and secondary buttons**.
- 4 Clique em **OK**.
As novas definições do rato estão concluídas.

Como utilizar os botões especiais

Dependendo do modelo, o computador é fornecido com botões especiais para o ajudarem a utilizar o computador.

- ❑ Botão de **Emudecimento do som**  (**apenas série VGN-A**):
Desligue o som clicando no botão de **Emudecimento do som**. O LED acende-se quando emudecido.
- ❑ Botões do **Volume (Volume para cima e Volume para baixo)**  (**série PCG-TR/série VGN-A**):
Pode aumentar e diminuir o volume.
- ❑ Botão de **Brilho**  (**apenas série VGN-A**):
Pode aumentar e diminuir a intensidade do brilho. Quando o ecrã está na intensidade do brilho máxima, o LED acende-se.
Sensor luminoso:
Por predefinição, o sensor de luz detecta o brilho do exterior e o brilho do monitor é ajustado. Esta definição aplica-se apenas quando o monitor está definido para o modo de brilho automático. Prima o botão de brilho para definir o monitor para o modo de brilho automático.
Pode ajustar o nível geral para o modo de brilho automático em **Configurar o computador com o Sony Notebook Setup** ([página 21](#)).
- ❑ Botão de **Ampliação (Zoom)**  (**série PCG-TR/série VGN-A**):
Pode alterar a resolução da imagem em todas as aplicações, excepto nas que utilizam a câmara MOTION EYE ou o leitor de DVD.

 Quando está ligado um monitor externo ao computador, o botão de **Ampliação** está desactivado.

A resolução predefinida do LCD do computador é de 1280 x 768 pixels, Highest (32 bit), e é aplicada a resolução de 1024 x 600 pixels após a ampliação.

A vista ampliada é implementada aplicando a resolução de 1024 x 600 pixels no LCD com a resolução de 1280 x 768 pixels, apesar de não ser tão nítida quanto a vista original.

Premindo o botão de **Ampliação** muda a resolução, podendo causar um defeito em qualquer software em execução que não suporte alterações na resolução. Não se esqueça de sair desse software antes de premir o botão de **Ampliação**.

O botão de **Ampliação** poderá não funcionar com imagens gráficas uma vez que amplia a vista do ecrã alterando a resolução.

A localização e tamanho das janelas do software poderão mudar quando a vista do ecrã é ampliado ou a vista original é restaurada uma vez que ao premir o botão de **Ampliação** muda a resolução.

Quando a vista do ecrã é ampliada, a mudança de visualização para um monitor externo desactiva a função e restaura a vista original.

Botão **S1**  (**apenas série VGN-A**):

Pode atribuir uma acção que execute várias vezes a este botão de atalho. Consulte **Configurar o computador com o Sony Notebook Setup** ([página 21](#)).

Botão **Capture da câmara MOTION EYE**  (**apenas série PCG-TR**):

Este botão activa o software da câmara. Pode utilizar o software da câmara para capturar imagens estáticas, filmar clips de vídeo ou efectuar conferências de vídeo online. Consulte **Como utilizar a câmara integrada MOTION EYE*** (**apenas série PCG-TR**) ([página 68](#)).

Como utilizar a unidade de disco

O computador está equipado com um unidade de disco. Consulte a folha **Especificações** para obter detalhes sobre o seu modelo.

Para inserir um disco, proceda do seguinte modo:

- 1 Ligue o computador.
- 2 Prima o botão de ejectar (1) para abrir a unidade.
O tabuleiro sai.
- 3 Coloque um disco no centro do tabuleiro com a etiqueta virada para cima até que faça clique.
- 4 Feche o tabuleiro empurrando-o suavemente.

 Consulte o **Guia de Resolução de Problemas** caso tenha problemas ao utilizar os discos.

(apenas série VGN-A) O botão de ejectar encontra-se localizado à esquerda da unidade óptica. Consulte a folha **Especificações** para obter detalhes sobre o seu modelo.

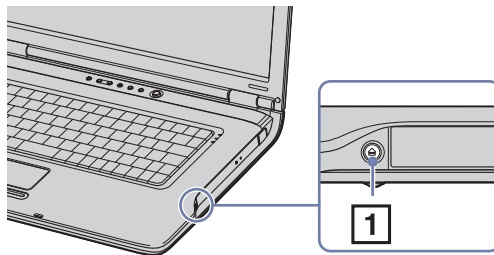
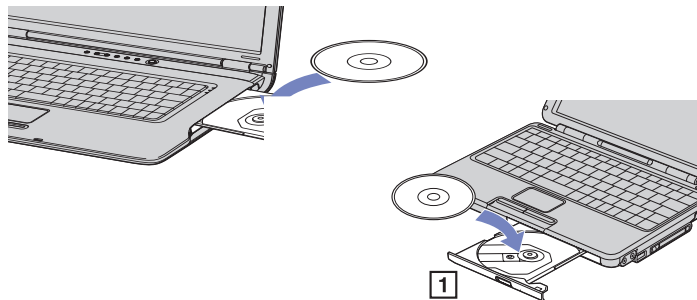

Como ler e gravar CDs e DVDs

Para obter um melhor desempenho ao gravar dados para o disco (também chamado de ‘queimar’), siga estas recomendações :

- Para que seja possível ler os dados num disco numa unidade óptica, necessita de encerrar a sessão quando o ejectar. Para completar este processo, siga as instruções incluídas no software.
- Utilize apenas discos circulares. Não utilize disco de qualquer outra forma (em estrela, coração, cartão, etc.), pois pode danificar a unidade de disco.
- Não bata nem abane o computador enquanto grava dados para um disco.
- Para uma maior velocidade de gravação, desactive o protector de ecrã antes de gravar dados para um disco.
- Os utilitários do disco existentes na memória podem provocar um funcionamento instável ou perda de dados. Desactive estes utilitários antes de gravar dados para um disco.
- Ao utilizar a aplicação do seu software para gravar discos, certifique-se de que sai e fecha todas as outras aplicações.
- Nunca toque na superfície do disco. As impressões digitais e o pó num disco podem causar erros de gravação.
- Não coloque o computador portátil VAIO no modo de poupança de energia sempre que utilizar o software pré-instalado e o software de gravação de CDs.
- Não coloque autocolantes nos discos. Isto afecta a utilizado do mesmo de forma irreparável.

 Não é suportado o CD-RW de ultra-velocidade.

Não suporta a gravação em DVD-RW 2x-4x.

Suporta os seguintes discos DVD-RW: DVD-RW versão 1.1 (velocidade 1x) e DVD-RW versão 1.1/velocidade 2x, DVD-RW revisão 1.0 (velocidade 1x-2x).

Não suporta os seguintes discos DVD-RW: DVD-RW versão 1.2/velocidade 4x, DVD-RW revisão 2.0 (velocidade 2x-4x).

Suporta a leitura de discos de 8 cm, mas não suporta a gravação de discos de 8 cm.

Como ler DVDs

Para obter um maior desempenho ao ler DVDs, deverá seguir as seguintes recomendações.

- Pode ler DVDs utilizando a unidade óptica e o software **WinDVD for VAIO**. Consulte o ficheiro de ajuda no software **WinDVD for VAIO** para mais detalhes.
- Feche todas as aplicações abertas antes de ler um DVD.
- Não utilize utilitários do disco existentes ou utilitários existentes para aumentar a velocidade de acesso aos discos pois podem tornar o sistema instável.
- Certifique-se de que o protector do ecrã está desactivado.
- O indicadores de códigos de região estão indicados nas etiquetas dos DVDs para indicarem em que região e em que tipo de leitor pode ler o disco. Caso a etiqueta do seu DVD ou a embalagem não apresentem um '2' (a Europa pertence à região '2') ou 'all' (isto significa que pode ler este DVD em qualquer parte do mundo), não pode ler o disco neste leitor.
- Não tente alterar as definições de código da região da unidade de DVD. Quaisquer dificuldades causadas pela alteração das definições de código da região da unidade de DVD não estão incluídas na garantia.
- Caso o computador tenha rede sem fios e esta esteja activada, a leitura de DVDs pode causar algumas interrupções no áudio e no vídeo.

Resolução de problemas da unidade de disco óptico

Não consigo mudar do monitor LCD para a TV e vice-versa

(apenas série PCG-TR) Se um DVD estiver inserido na unidade óptica, remova-o.

O tabuleiro da unidade do disco não abre

- Certifique-se de que o computador está ligado e prima o botão de ejectar na unidade.
- Clique em Start e seleccione My Computer. Clique com o botão direito do rato na unidade de disco óptico e seleccione Eject.
- Certifique-se de que o computador não está nos modos **Standby** ou **Hibernate**.
- Caso isto não resulte, tente o seguinte:
Quando o computador estiver desligado, abra o tabuleiro inserindo um objecto com ponta afiada (por exemplo um clipe de papel) no orifício ao lado do botão de ejectar.

Não consigo ler um disco

- Depois de inserir o disco, aguarde alguns segundos para que o sistema o detecte antes de tentar acedê-lo.
- Certifique-se de que o disco está virado para cima.
- Caso o disco necessite de software, certifique-se se que este é instalado de acordo com as instruções do programa.
- Verifique o volume das colunas.
- Limpe o disco com um limpador adequado.
- Certifique-se de que o computador está a funcionar apenas na fonte de alimentação CA e tente ler novamente o disco.
- Poderá existir condensação na unidade. Remova o disco e deixe a unidade aberta durante cerca de uma hora. Remova a bateria enquanto aguarda que a condensação desapareça.

Não consigo ler um DVD

- ❑ Caso apareça um aviso de código da região durante a utilização do leitor de DVD, o DVD que está a ler poderá ser incompatível com a unidade de DVD existente no computador.. O código da região está indicado na embalagem do disco.
- ❑ Mude a resolução em **Control Panel - Display** para uma resolução inferior.
- ❑ Caso consiga ver o vídeo mas não consegue ouvir som, verifique o seguinte:
 - ❑ Certifique-se se que a definição de emudecimento está desactivada no leitor de DVD.
 - ❑ Verifique as definições **Master Volume** de **Sounds and Audio Device Properties**.
 - ❑ Caso tenha ligado colunas externamente, verifique as definições e volume nas colunas do computador e verifique as ligações entre as colunas e o computador.
 - ❑ Em **Device Manager**, verifique se estão instalados correctamente os respectivos controladores. Para visualizar o **Device Manager**, clique em **Start** e, de seguida, em **Control Panel**. Clique duas vezes no ícone **System**. No separador **Hardware**, clique no botão **Device Manager**.
- ❑ Um disco sujo ou danificado pode fazer com que o computador “pendure” ao tentar ler o disco. Se necessário, reinicie o computador, remova o disco e verifique se não está sujo ou danificado.
- ❑ Verifique as definições PG (Parental Guidance) no software do DVD pois podem estar a evitar que consiga ler alguns DVDs se activadas.
- 🔗 No computador, o código da região predefinido do DVD é 2. Não altere esta definição utilizando a função **Region Code Change** no Windows ou utilize outras aplicações de software. Qualquer mau funcionamento do sistema causado pela alteração do código da região do DVD não está coberto pela garantia e resulta no pagamento dos custos de reparação.

Caso não visualize imediatamente o ícone **Display** depois de clicar em **Control Panel**, clique em **Switch to Classic View** à esquerda.

Não consigo ler um DVD sempre que utilizo dois ecrãs

- ❑ Quando utilize dois ecrãs ao mesmo tempo (LCD e TV/LCD e CRT), ocorrem os seguintes erros:
 - ❑ Aparece a mensagem de erro Hardware Overlay se tentar abrir Click to DVD.
 - ❑ Não pode ler um DVD com a versão 8 ou 9 do Windows Media Player.
 - ❑ Não pode ler um DVD com o Real One Player. Isto porque o computador utiliza a função “Overlay Vídeo” quando estão a ser utilizados dois ecrãs. As aplicações de software acima referidas não suportam esta função sendo uma razão pela ocorrência de problemas.
- ❑ Não terá problemas nas seguintes situações:
 - ❑ Quando utiliza apenas um monitor CRT ou LCD.
 - ❑ Quando lê ficheiros MPEG que estejam gravados no disco rígido com o Windows Media Player 9 ou RealOne Player.

A velocidade de leitura dos CD/DVD-RWs é bastante baixa

Geralmente, a velocidade de leitura de um CD/DVD-RW é inferior à velocidade de um CD-ROM ou CD-R. A velocidade de leitura também pode variar dependendo do tipo de formato.

O tabuleiro do disco não ejecta quando o botão de ejectar é premido

- ❑ Verifique se o computador está ligado.
- ❑ O software de gravação de CDs pode estar a evitar que o disco seja ejectado.
- ❑ Certifique-se de que o computador não está nos modos **Standby** ou **Hibernate**.

O tabuleiro do disco ejecta-se mesmo depois de ter sido bloqueado

- Assegure-se de que o disco está colocado com o lado da etiqueta virado para cima.
- Limpe o disco e as lentas da unidade do disco com um limpador adequado.
- O disco pode estar riscado. Insira outro disco para verificar se é essa a razão.
- Poderá existir condensação na unidade. Remova o disco e deixe a unidade aberta durante cerca de uma hora. Remova a bateria enquanto aguarda que a condensação desapareça.

Como utilizar PC Cards

O seu computador portátil inclui uma ou duas slots PC Card (dependendo do seu modelo). Os PC Cards permitem-lhe ligar dispositivos externos portáteis. Consulte a folha impressa **Especificações** caso o computador tenha uma ou duas slots PC Card.

Não necessita de desligar o computador para inserir um PC Card.

Como inserir um PC Card

Para inserir um PC Card, proceda do seguinte modo:

- 1 Insira o PC Card numa das slots PC Card com a etiqueta frontal virada para cima.

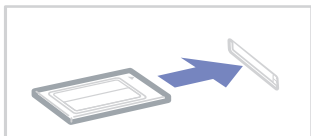

- 2 Insira a slot PC Card no conector.
O PC Card é automaticamente detectado pelo sistema.
Aparece o ícone **Safely Remove Hardware** no tabuleiro do sistema.

✎ Alguns dispositivos podem não funcionar correctamente se regressar repetidamente ao modo **Normal** do modo **Standby** ou do modo **Hibernate**.

O computador volta ao seu estado original depois de o reiniciar.

Caso o computador tenha duas slots PC Card, estas podem incluir (ao mesmo tempo) dois PC Cards do Tipo I, dois do Tipo II e um do Tipo III. Estas slots são compatíveis com a portas Card Bus.

Caso o computador tenha duas slots PC Card, utilize a slot inferior para os PC Cards Tipo III.

Alguns PC Cards podem necessitar que desactive os dispositivos parados durante a utilização do PC Card. Pode utilizar a configuração do computador Sony para desactivar os dispositivos.

Certifique-se se que utiliza o controlador do software mais recente fornecido pelo fabricante do PC Card.

Caso apareça a marca "!" no separador **Device Manager** na caixa de diálogo **System Properties**, remova o controlador do software e, de seguida, volte a instalá-lo.

Não necessita de encerrar o computador para inserir ou remover um PC Card.

Não force a entrada do PC Card na slot. Isso pode danificar os pinos do conector. Caso tenha dificuldade em inserir um PC Card, verifique-se se está a inseri-lo na direcção correcta. Consulte o manual fornecido com o PC Card para mais informações sobre a sua utilização.

Para alguns PC Cards, se alternar entre o funcionamento **Normal** e os modos de gestão de energia **Standby** ou **Hibernate** enquanto insere o cartão, poderá verificar que um dispositivo ligado ao sistema não é reconhecido. Reinicie o sistema para corrigir o problema.

Não transporte o computador enquanto toca na cabeça de um PC Card uma vez que a pressão ou choque pode danificar os pinos do conector.

Caso o computador tenha duas slots PC Card, recomenda-se que utilize sempre a mesma slot para um PC Card uma vez que a troca de slots pode causar problemas em alguns PC Cards.

Como remover um PC Card

Siga os passos que se seguem para remover um PC Card enquanto o computador estiver ligado. Caso não seja removido correctamente, o sistema pode não funcionar correctamente. Se desejar remover um PC Card quando o computador estiver desligado, ignore os passos 1 a 7.

Para remover um PC Card, proceda do seguinte modo:

- 1 Clique duas vezes no ícone **Safely Remove Hardware** no tabuleiro do sistema.
Aparece a caixa de diálogo **Safely Remove Hardware**.
- 2 Seleccione o hardware que deseja desligar.
- 3 Clique em **Stop**.
- 4 Na caixa de diálogo **Stop a Hardware Device**, confirme que o dispositivo pode ser removido em segurança do sistema.
- 5 Clique em **OK**.
Aparece uma caixa de diálogo a indicar que é seguro remover o dispositivo.
- 6 Clique em **OK**.
- 7 Clique em **Close**.
- 8 Prima o botão de remoção do PC Card para que este saia.
- 9 Prima o botão de remoção do PC CARD uma segunda vez para que o PC Card saia.
- 10 Segure cuidadosamente no cartão e remova-o da slot.
- 11 Caso o botão de remoção do PC Card ainda esteja para fora, volte a colocá-lo para dentro para fechar a tampa do painel frontal.

-  Se remover o PC Card do computador quando este ainda estiver ligado, o sistema poderá bloquear causando a perda de dados que ainda não tenham sido guardados.
- Antes de remover o PC Card, clique no ícone do PC Card na barra de tarefas e feche o cartão. Feche quaisquer aplicações que utilizem o PC Card antes de o remover. Caso contrário, poderá perder dados.
- Enquanto o cartão estiver inserido, o computador não pode entrar no modo de poupança de energia **Hibernate**. Pode entrar no modo **Standby**. Recomendamos que remova o cartão antes do computador entrar no modo **Hibernate** premindo as teclas **<Fn>+<F12>**, e quando estiver definido para entrar automaticamente no modo **Hibernate** utilizando a bateria como fonte de alimentação.
- Alguns PC Cards ou as suas funções podem não ser compatíveis com este computador.

Resolução de problemas com o PC Card

O meu PC Card não funciona

- Certifique-se de que o PC Card é compatível com a versão do Windows.
- Utilize o utilitário **Sony Notebook Setup** para desactivar os dispositivos que não está a utilizar no momento.

Como utilizar o Memory Stick

O seu computador portátil VAIO foi concebido para suportar o Memory Stick. O Memory Stick é um dispositivo compacto, portátil e versátil especialmente concebido para a troca e partilha de dados digitais com produtos compatíveis, tais como câmaras digitais, telemóveis e dispositivos portáteis CLIE. Uma vez que é amovível, pode ser utilizado para o armazenamento de dados externos. Utilize a tecnologia de memória flash para transferir tudo o que possa ser convertido em dados digitais, tais como imagens, música, palavras, sons, filmes e fotografias. A família do Memory Stick varia em capacidade e compatibilidade. Consulte a folha impressa **Especificações** para ver quais os tipos de Memory Stick que são compatíveis com o seu VAIO e se existem limitações.

- ❑ Pode adquirir Memory Sticks a partir do website da Sony Style (www.sonystyle-europe.com), ou no seu representante local Sony.
- ❑ Pode encontrar informações detalhadas sobre quais os portáteis CLIE que são compatíveis com os vários Memory Sticks aqui: www.clie-link.com.
- ❑ Pode encontrar informações detalhadas sobre quais os computadores VAIO que são compatíveis com os vários Memory Sticks aqui: www.vaio-link.com.

Como proteger contra escrita o Memory Stick

Alguns Memory Sticks são concebidos com um botão de prevenção contra a eliminação de dados para proteger os dados valiosos de serem apagados ou substituídos acidentalmente.

Desloque a patilha na horizontal ou vertical* para activar ou desactivar a protecção contra a escrita. Quando o botão de protecção contra eliminação de dados está desligado, é possível guardar dados no Memory Stick. Quando o botão de protecção contra eliminação de dados está ligado, é possível ler dados guardados no Memory Stick mas não guardar dados.

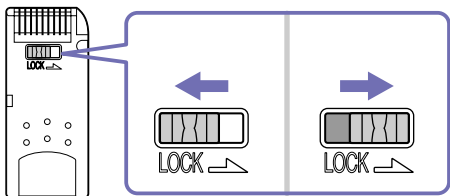

* Alguns tipos de Memory Stick não possuem um botão de bloqueio.

Como inserir um Memory Stick

Existem 2 formas de inserir um Memory Stick no seu computador:

- Utilizar a slot para o Memory Stick;
- Utilizar uma slot para PC Card. Para o fazer, necessita de um adaptador de PC Card opcional.

Pode apenas inserir um Memory Stick de cada vez.

Para inserir um Memory Stick utilizando a slot do Memory Stick, proceda do seguinte modo:

- 1 Assim que tiver armazenado os seus dados do dispositivo digital, insira o Memory Stick com a seta virada para cima e em direcção à slot do Memory Stick.
- 2 Cuidadosamente, faça deslizar o Memory Stick para a slot até encaixar.
O Memory Stick é automaticamente detectado pelo seu sistema e aparece na janela **My Computer** como uma unidade local, com a respectiva letra (dependendo da configuração do seu computador).

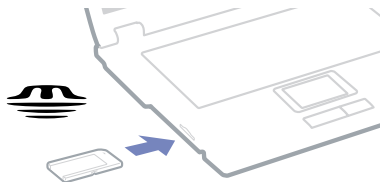

! Mantenha o Memory Stick com a seta virada para a posição correcta quando o inserir na slot. Para evitar danificar o computador ou o Memory Stick, não force o Memory Stick na slot, caso não entre suavemente.

 **(apenas série VGN-A)** Este modelo suporta Memory Stick DUO. Para mais informações sobre o Memory Stick DUO, visite o website [Memory Stick](#).

Remover um Memory Stick

Para remover um Memory Stick utilizando a slot do Memory Stick, proceda do seguinte modo:

- 1 Verifique se a luz de acesso está desligada.
- 2 Empurre o Memory Stick para dentro em direcção ao computador.
O Memory Stick ejecta-se.
- 3 Retire o Memory Stick da slot.

 Remova sempre o Memory Stick com suavidade, ou pode sair inesperadamente.

É aconselhável que remova o Memory Stick antes de encerrar o computador.

Utilizar o modem

O computador encontra-se equipado com um modem interno.

Tem de ligar uma linha de telefone para tirar partido dos serviços online da Internet, assim como para registar o seu computador e software online e para contactar o VAIO-Link.

Para ligar uma linha de telefone, proceda do seguinte modo:

- 1 Ligue uma extremidade da linha de telefone (1) à tomada da linha de telefone  no computador.
- 2 Ligue a outra extremidade à tomada de parede (2).

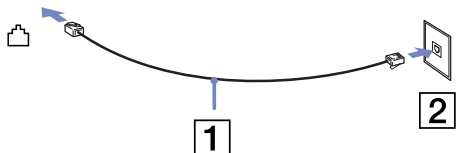

Resolução de problemas do modem

O meu modem não funciona ou não consegue estabelecer uma ligação

- Verifique se a linha de telefone está ligada no seu computador.
- Certifique-se de que o modem é o único dispositivo ligado à sua linha de telefone.
- Verifique se a linha de telefone está a funcionar. Pode verificar a linha ligando um telefone normal e ouvindo um sinal de linha livre.
- Verifique se o número de telefone que o programa está a marcar está correcto. O modo de marcação do modem pode não ser compatível com a sua linha de telefone.
- O modem pode não funcionar correctamente se estiver com um Posto Privado de Comutação Automática (PABX).
- Na caixa de diálogo **Phone and Modem Options (Control Panel / Phone and Modem Options)**, verifique se o seu modem se encontra no separador **Modems**, e se a informação da localização está correcta no separador **Dialing Rules**. Se não vir o ícone **Phone and Modem Options**, clique em **Switch to Classic View** no lado esquerdo.
- É fornecida uma ficha de telefone específica para o país com o seu computador VAIO , que lhe permite ligar a linha de telefone à tomada de parede.
Recomendamos que utilize a ficha de telefone fornecida, porque a utilização de qualquer outra ficha de telefone pode diminuir a qualidade da ligação.
- O seu computador não pode ser ligado a um telefone que funcione com moedas e pode não funcionar com várias linhas de telefone ou um posto privado de comutação (PBX). Se ligar o modem a uma linha de telefone ligada em paralelo, o modem ou outro dispositivo ligado pode não funcionar correctamente. Algumas destas ligações podem resultar em numa corrente eléctrica excessiva e podem provocar mau funcionamento no modem interno.
- Apenas a sinalização DTMF (Dual Tone Multi Frequency) (marcação por tons) é suportada.
- Antes de utilizar o modem, é necessário seleccionar o país onde o está a utilizar. O procedimento pormenorizado para seleccionar a sua localização actual é explicado em **Configuração do modem** no **Manual do Software**.
- Não empurre a tampa flexível com demasiada força.

A ligação do meu modem é demasiado lenta

Existem vários factores que influenciam a velocidade de ligação, incluindo o ruído da linha de telefone ou a compatibilidade com o equipamento telefónico (tal como máquinas de fax ou outros modems). Se pensa que o seu modem não está a ligar correctamente a outros modems para PC, máquinas de fax, ou ao seu Fornecedor de Serviços Internet, verifique o seguinte:

- Contacte a sua empresa de telecomunicações para verificar se a sua linha de telefone não possui ruídos.
- Se o problema estiver relacionado com o fax, verifique se não existem problemas com a máquina de fax que está a ligar e se é compatível com modems para fax.
- Se tiver problemas ao ligar ao seu Fornecedor de Serviços Internet, verifique se o ISP não está a ter problemas técnicos.
- Se possuir uma segunda linha de telefone disponível, tente ligar o modem a essa linha.

Como utilizar a funcionalidade Bluetooth

O seu computador portátil está equipado com a funcionalidade Bluetooth*. A tecnologia sem fios Bluetooth permite-lhe estabelecer uma comunicação sem fios entre o seu computador portátil e outros dispositivos Bluetooth, tais como um computador portátil, um telemóvel ou uma estação de modem sem qualquer cabo até uma distância de 10 metros num espaço aberto.

Todas as comunicações Bluetooth são efectuadas em conjunto com o software **BlueSpace NE**.

Para ligar um dispositivo Bluetooth, proceda do seguinte modo:

- 1 Ligue o computador Wireless.
Aparece a caixa de diálogo **Switch wireless devices**.
- 2 Seleccione a opção **Bluetooth**.
- 3 Clique em **OK**.
O ícone Bluetooth aparece na barra de tarefas.

* Dependendo do seu modelo. Leia o documento impresso **Especificações** para mais informações.

 Leia o folheto Bluetooth Regulations antes de utilizar a funcionalidade Bluetooth.

A frequência 2.4 GHz, com a qual os dispositivos Bluetooth ou os dispositivos LAN sem fios trabalham, é utilizada por vários dispositivos. Os dispositivos Bluetooth utilizam a tecnologia para minimizar a interferência de outros dispositivos que utilizam o mesmo comprimento de onda. A velocidade e as distâncias de comunicação podem ser inferiores aos valores padrão. A interferência de outros dispositivos também pode interromper a comunicação.

- ! As funções Bluetooth podem não funcionar dependendo de dispositivos de terceiros ou da versão de software utilizada por outras empresas.
- ! Quando adquirir dispositivos Bluetooth, verifique as suas condições de funcionamento.

Segurança Bluetooth

A tecnologia sem fios Bluetooth possui uma função de autenticação, que lhe permite certificar-se com quem é que comunica. Através da função de autenticação, pode evitar o acesso de qualquer dispositivo anónimo Bluetooth ao seu computador portátil. Na primeira comunicação entre dois dispositivos Bluetooth, deve ser definida uma **Chave de acesso** comum (uma palavra-passe necessária para a autenticação) para os dispositivos a serem registados. Assim que um dispositivo estiver registado, não é necessário introduzir novamente a **Chave de acesso**.

Pode alterar as suas definições para não ser descoberto por outros dispositivos Bluetooth ou pode definir um limite. Para mais informações, consulte a ajuda online **BlueSpace NE**.

Configurar ligações sem fios com o BlueSpace NE

O seu computador portátil está equipado com a tecnologia sem fios Bluetooth*. Esta nova tecnologia permite-lhe estabelecer uma comunicação sem fios a curta distância e elimina completamente a necessidade de utilizar cabos. Todas as comunicações Bluetooth são efectuadas em conjunto com o software **BlueSpace NE**.

* Dependendo do seu modelo. Leia o documento impresso **Especificações** para mais informações.

Comunicar com outro dispositivo Bluetooth

Com o software **BlueSpace NE**, pode ligar o seu computador portátil a um dispositivo Bluetooth, tal como a um computador portátil, um telemóvel, um CLIE portátil ou uma estação de modem sem cabos. Para mais detalhes, consulte a ajuda online **BlueSpace NE**.

Para comunicar com outro dispositivo Bluetooth, proceda do seguinte modo:

- 1 Ligue o computador Wireless.
- 2 Quando a caixa de diálogo **Switch wireless devices** aparecer, seleccione Bluetooth e a aplicação é automaticamente iniciada. O indicador luminoso Bluetooth fica azul.
- 3 Clique no botão **Device Discovery** no painel do seu computador esquerdo no lado esquerdo da janela para ver os dispositivos remotos disponíveis.

- 4 Seleccione o dispositivo remoto que pretende ligar. Se necessário, percorra a **Bluetooth Device List** para cima e para baixo para fazer a sua selecção.
- 5 Clique no botão **Service Discovery** para procurar os serviços disponíveis para o dispositivo seleccionado. Por vezes, ao utilizar um dispositivo remoto, a caixa de diálogo **Confirmation for the authentication** aparece.
- 6 Clique em **Yes** e aparece **Bluetooth Connection Wizard**.
- 7 Clique em **Next** para continuar.
- 8 Introduza a mesma chave no dispositivo local e no dispositivo remoto e, de seguida, clique em **Next**. Assim que o dispositivo remoto tiver sido autenticado com êxito, clique em **Finish** e a **Service Discovery** será efectuada.
- 9 Clique no ícone do serviço que pretende utilizar e proceda apropriadamente em cada perfil. Quando a ligação tiver sido concluída e a informação enviada, o ícone do serviço fica azul.



✎ Não utilize em simultâneo a função Bluetooth e dispositivos de comunicação sem fios que utilizem a frequência 2.4 GHz, tal como um PC Card de rede sem fios.

A chave pode ser sempre diferente, mas deve ser a mesma em ambos os terminais.

Para determinados dispositivos, tal como um rato, não pode ser introduzida qualquer chave.

! Se alterou o nome do seu computador durante a configuração do Windows, vá a **USB Bluetooth Device** em **Device Manager (Start - Control Panel - System - Hardware - Device Manager - Bluetooth Radios)** e clique com o botão direito do rato em **Properties**. Em **Advanced** clique em **Default** para restaurar o nome predefinido, uma vez que o nome do seu computador e o nome do computador definido no BlueSpace NE tem de ser o mesmo. Para mais informações, vá a www.vaio-link.com.

Comunicar com outro dispositivo Bluetooth utilizando a navegação de ligação

Com a navegação de ligação **BlueSpace NE**, pode estabelecer facilmente uma ligação Bluetooth e transferir dados, como ficheiros ou imagens, para outro dispositivo Bluetooth*.

Para utilizar a navegação de ligação BlueSpace NE, proceda do seguinte modo:

- 1 Ligue o computador Wireless.
- 2 Quando a caixa de diálogo **Switch wireless devices** aparecer, seleccione Bluetooth e a aplicação é automaticamente iniciada. O indicador luminoso Bluetooth fica azul.
- 3 Clique no botão **Connection navigation** no painel do seu computador portátil no lado esquerdo da janela e siga os passos na caixa de diálogo **BlueSpace NE connection navigation**.

*Para mais detalhes, consulte a ajuda online **BlueSpace NE**.

⚠ Não utilize em simultâneo a função Bluetooth e dispositivos de comunicação sem fios que utilizem a frequência 2.4 GHz, tal como um PC Card de rede sem fios.

A chave pode ser sempre diferente, mas deve ser a mesma em ambos os terminais.

Para determinados dispositivos, tal como um rato, não pode ser introduzida qualquer chave.

! Se alterou o nome do seu computador durante a configuração do Windows, vá a **USB Bluetooth Device** em **Device Manager (Start - Control Panel - System - Hardware - Device Manager - Bluetooth Radios)** e clique com o botão direito do rato em **Properties**. Em **Advanced** clique em **Default** para restaurar o nome predefinido, uma vez que o nome do seu computador e o nome do computador definido no BlueSpace NE tem de ser o mesmo. Para mais informações, vá a www.vaio-link.com.

Interromper a ligação Bluetooth

Para interromper a ligação individual Bluetooth, proceda do seguinte modo:

- 1 Clique no botão do serviço do qual se pretende desligar.
- 2 Clique em **Yes** na caixa de diálogo **Confirm Service Disconnection**.
- 3 Desligue o comutador Wireless no seu computador portátil.
O LED Bluetooth apaga-se.

Resolução de problemas da função Bluetooth

Não consigo utilizar a função Bluetooth

- Se o LED Bluetooth estiver apagado, ligue o comutador Wireless.
- Não pode utilizar a função Bluetooth quando o computador se encontra no modo de poupança de energia. Regresse ao modo normal e, de seguida, ligue o comutador Wireless no seu computador portátil.

O dispositivo ligado não aparece em Remote Bluetooth Device List

Se o dispositivo ligado também estiver ligado a outros dispositivos, pode não aparecer no seu **Remote Bluetooth Device Panel** ou pode não conseguir comunicar com o dispositivo.

Não consigo encontrar o dispositivo Bluetooth com o qual pretendo comunicar

- Verifique se a função Bluetooth do dispositivo com o qual pretende comunicar está ligada. Consulte o manual do outro dispositivo para mais detalhes.
- Se o dispositivo com o qual pretende comunicar já estabeleceu comunicação com outro dispositivo Bluetooth, pode não ser encontrado ou pode não conseguir comunicar com o seu computador portátil.

A velocidade de transferência de dados é lenta

A velocidade de transferência de dados depende dos obstáculos e/ou da distância entre os dois dispositivos, mas também da qualidade da onda hertziana, do sistema operativo ou do software utilizado. Tente mudar o seu computador portátil de sítio ou aproxime os dois dispositivos.

Não consigo comunicar com o outro dispositivo apesar da distância entre os dispositivos não ultrapassar os 10 metros

- ❑ A distância da transferência de dados pode ser inferior a 10 metros, dependendo dos obstáculos existentes entre os dois dispositivos, da qualidade da onda hertziana, do sistema operativo ou do software utilizado. Tente mudar o seu computador portátil de sítio ou tente aproximar os dois dispositivos.
- ❑ Se o dispositivo com o qual pretende comunicar já estabeleceu comunicação com outro dispositivo Bluetooth, pode não ser encontrado ou pode não conseguir comunicar com o seu computador portátil.
- ❑ Verifique se a função Bluetooth do dispositivo com o qual pretende comunicar está ligada. Consulte o manual do outro dispositivo para mais detalhes.

Como utilizar a rede sem fios (WLAN)

Graças à rede sem fios (WLAN)* da Sony, todos os dispositivos digitais com a funcionalidade WLAN integrada comunicam livremente entre si, através de uma rede poderosa. Uma WLAN é uma rede, na qual um utilizador móvel pode ligar a uma rede local (LAN) através de uma ligação sem fios (rádio). Assim, não há necessidade de colocar cabos ou fios ao longo das paredes e dos tectos.

A WLAN da Sony suporta todas as actividades normais da Ethernet, mas integra ainda as vantagens da mobilidade e do roaming. Pode aceder a informações, recursos da internet/intranet e da rede, mesmo durante uma reunião, ou enquanto se desloca para outro local.

Pode comunicar **sem um ponto de acesso**, isto significa que pode comunicar entre um número ilimitado de computadores (**ad-hoc**), ou pode comunicar através de **um ponto de acesso**, que lhe permite criar uma rede de infra-estrutura completa (**infra-estrutura**).

* Dependendo do seu modelo.

✎ Em alguns países, a utilização de produtos WLAN pode ser restringida por regulamentos locais por exemplo, número limitado de canais). Por isso, antes de activar a funcionalidade WLAN, leia cuidadosamente o folheto **Wireless LAN Regulation**. A selecção de canais é explicada posteriormente neste manual (veja **Seleção de canais de rede sem fios (página 65)**).

A WLAN utiliza a norma IEEE 802.11b/g, que especifica a tecnologia utilizada. A norma inclui o método de codificação: O **Wired Equivalent Privacy (WEP)**, que é um protocolo de segurança e o **WiFi Protected Access (WPA – Proposto em conjunto pela IEEE e pela Wi-Fi Alliance, o WiFi Protected Access é uma especificação de normas, melhoramentos de segurança interoperacionais que aumentam o nível de protecção de dados e o controlo de acesso para as redes WiFi. O WPA foi concebido para ser compatível com a especificação IEEE 802.11i Utiliza a codificação de dados melhorada TKIP (Temporal Key Integrity Protocol), para além da autenticação do utilizador utilizando 802.1X e EAP (Extensible Authentication Protocol)). A codificação de dados protege a ligação sem fios vulnerável entre os clientes e os pontos de acesso. Para além disso, existem outros mecanismos de segurança LAN típicos para garantir a privacidade, tais como: protecção por palavra-passe, criptografia de ponto a ponto, redes privadas virtuais e autenticação.**

Os dispositivos Wireless LAN que utilizam a norma IEEE 802.11a e os que utilizam a norma IEEE 802.11b ou g não podem comunicar porque as frequências são diferentes. Os dispositivos Wireless LAN que utilizam a norma IEEE 802.11g só podem comunicar com dispositivos que utilizem a norma IEEE 802.11b, e não a norma a.

IEEE 802.11b: A velocidade padrão é 11 Mbps, ou cerca de 30 a 100 mais rápida do que uma ligação padrão.

IEEE 802.11g: A velocidade padrão é 54 Mbps, ou cerca de 5 vezes mais rápida que um dispositivo de rede sem fios que utilize a norma IEEE 802.11b

Como comunicar sem um ponto de acesso (ad-hoc)

Uma rede ad-hoc é uma rede na qual é criada uma rede local pelos próprios dispositivos sem fios, sem qualquer outro controlador central ou ponto de acesso. Cada dispositivo comunica directamente com outros dispositivos na rede. Pode configurar facilmente uma rede ad-hoc em casa.

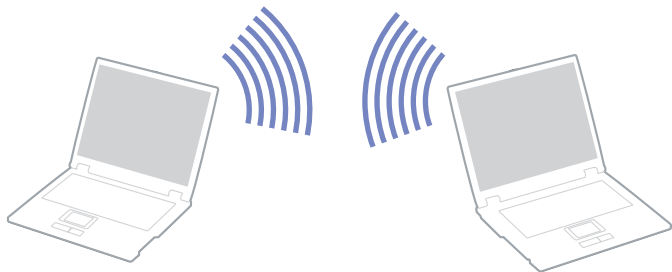

Para comunicar sem um ponto de acesso (ad-hoc), proceda do seguinte modo:

1 Ligue o **comutador Wireless LAN**.

Se o seu computador portátil suportar a tecnologia Bluetooth, aparece a caixa de diálogo **Switch wireless devices**. Seleccione **Wireless LAN** e clique em **OK**.

O **comutador Wireless** muda para **Wireless LAN**.

2 Clique duas vezes no ícone de rede na barra de tarefas que mostra **Wireless Network Connection**.

Aparece a caixa de diálogo **Connect to Wireless Network**.

3 Clique no botão **Advanced**.

Aparece a caixa de diálogo **Wireless Network Connection Properties**.

4 Seleccione o separador **Wireless Networks**.

5 Clique no botão **Add...**

Aparece a caixa de diálogo **Wireless Network Properties**.

- 6 Introduza um **Nome de rede (SSID)***.
Pode escolher um nome com **6 dígitos**.
- 7 Seleccione **Open** na caixa pendente **Network Authentication**.
- 8 Seleccione **WEP** na caixa pendente **Data Encryption**.
- 9 Anule a selecção do botão de opção **The key is provided for me automatically**.
Aparecem algumas informações.
- 10 Introduza a **Chave de rede***.
A chave de rede deve possuir **5 ou 13 caracteres ASCII** ou **10 ou 26 caracteres hexadecimais**. Pode escolher o que pretende**.
- 11 Introduza exactamente a mesma **Chave de rede** novamente, para confirmação.
- 12 Seleccione a caixa de verificação **This is a computer to computer (ad hoc) network; wireless access points are not used** na parte inferior do ecrã.
- 13 Clique em **OK**.
O seu **Nome de rede** aparece em **Preferred networks**.
- 14 Clique em **Advanced**.
A caixa de diálogo **Advanced** aparece.
- 15 Seleccione o botão de opção **Computer-to-computer (ad hoc) networks only**.
- 16 Clique em **Close**.
- 17 Clique em **OK**.
O seu computador está pronto para comunicar com outro computador.

* Se pretender comunicar entre dois ou mais computadores, tem de configurar todos os computadores da mesma maneira. Isto significa que tem de introduzir o mesmo **Nome de rede** e a mesma **Chave de rede** em todos os computadores que introduzir no primeiro computador que configurar.

** **ASCII**: A base de conjuntos de caracteres utilizada em quase todos os computadores actuais. ASCII é um código para representar caracteres em inglês como números, em que cada letra é atribuída a um número de 0 a 127.

Hexadecimal: Uma representação de números que utiliza os dígitos 0-9, com o seu significado normal, mais as letras A-F (ou a-f) para representar dígitos hexadecimais com valores (decimais) de 10 a 15.

 Em França, apenas determinados canais são legalmente permitidos ao utilizar a WLAN no exterior.
Para mais informações, consulte o folheto **Wireless LAN Regulations**.

Uma rede ad-hoc não suporta WPA.

Comunicar com um ponto de acesso (infra-estrutura)

Uma rede de infra-estrutura é uma rede que alarga uma rede de cabo local a dispositivos sem fios fornecendo um ponto de acesso, por exemplo o **Ponto de acesso PCWA-A320 da Sony**. O ponto de acesso liga a rede com e sem fios e comporta-se como um controlador central para a rede sem fios. O ponto de acesso coordena a transmissão e a recepção de vários dispositivos sem fios dentro de um alcance específico.

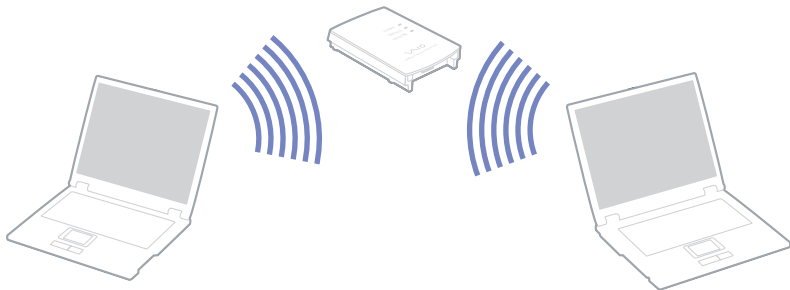

Para comunicar com um ponto de acesso (infra-estrutura), proceda do seguinte modo:

- 1 Ligue o **comutador Wireless** do computador.
Aparece a caixa de diálogo **Switch wireless devices**.
- 2 Clique duas vezes no ícone de rede  na barra de tarefas que mostra a mensagem **Wireless Network Connection**.
- 3 Clique em **View Available Wireless Networks**.
Aparece a caixa de diálogo **Wireless Network Connection**.
- 4 Seleccione a rede que pretende utilizar.

5 Digite a **Chave de rede**.

Se estiver a utilizar o **Ponto de acesso PCWA-A320 da Sony**, por predefinição, não necessita de introduzir qualquer chave de codificação (WEP/WPA). Para poder comunicar, tem de seleccionar a caixa **Allow me to connect to the selected wireless network, even though it is not secure**.

6 Clique em **Connect**.

Após 30 segundos, a ligação é estabelecida.

Para mais informações sobre como configurar um ponto de acesso, consulte a documentação fornecida com o seu **ponto de acesso**.

 A chave WPA deve conter pelo menos 8 caracteres.

Utilizar o acesso protegido WiFi (WPA)

WPA é um melhoramento de segurança sem fios que lhe permite transferir dados de uma forma altamente segura*.

Para utilizar o WPA no seu computador portátil, proceda do seguinte modo:

- 1 Ligue o **computador Wireless LAN**.
Se o seu computador portátil suportar a tecnologia Bluetooth, aparece a caixa de diálogo **Switch wireless devices** . Seleccione **Wireless LAN** e clique em **OK**.
O **computador Wireless** muda para Wireless LAN.
- 2 Clique com o botão direito do rato no ícone de rede na barra de tarefas que mostra **Wireless Network Connection..**
- 3 Seleccione **View available network connections**.
Aparece a caixa de diálogo **Wireless Network Properties**.
- 4 Seleccione a rede sem fios a que se pretende ligar.
- 5 Introduza a **Chave de rede**.
A chave de rede deve ter pelo menos 8 caracteres. Pode escolher como quiser.
- 6 Introduza exactamente a mesma **Chave de rede** novamente, para confirmação.
- 7 Clique em **Connect**.
A ligação é estabelecida.

* Para mais informações sobre o ponto de acesso, consulte o seu manual.

 Em França, apenas determinados canais são legalmente permitidos ao utilizar a WLAN no exterior. Para mais informações, consulte o folheto Wireless LAN Regulations.

Seleção de canais de rede sem fios

Numa configuração 802.11b, podem ser utilizados 1 a 11 canais.

Numa configuração 802.11g, podem ser utilizados 1 a 13 canais.

(a) Com um ponto de acesso (“Infra-estrutura”)

- O canal utilizado será o canal seleccionado pelo ponto de acesso.
- ATENÇÃO:** Para mais informações sobre o canal que será utilizado pelo ponto de acesso, consulte o manual de instruções correspondente.

(b) Sem ponto de acesso (“Ad-Hoc”)

- Se a ligação sem fios for iniciada pelo computador VAIO, o canal 11 será seleccionado.
- ATENÇÃO:** Em França, no estrangeiro, as ligações de rede sem fios só são permitidas em determinados canais. Para mais informações, consulte o folheto **Wireless LAN Regulations**.
- Se a ligação sem fios for iniciada por um equipamento homólogo de rede sem fios, a comunicação de rede sem fios também utilizará o canal seleccionado pelo equipamento homólogo de rede sem fios.

Resolução de problemas da rede sem fios

Não consigo utilizar a função de rede sem fios

- Verifique se o computador Wireless está ligado.

O ponto de acesso da rede sem fios e o seu computador não conseguem comunicar

- Verifique se o computador Wireless LAN está ligado.
- Verifique se o ponto de acesso está ligado.
- Verifique se o ponto de acesso é apresentado na janela **Available networks**.
 - Para isso, clique em **Start** e a seguir em **Control Panel**.
 - Clique duas vezes no ícone **Network Connections**.
 - Clique com o botão direito do rato no ícone **Wireless Network Connection** e seleccione **Properties**.
 - Seleccione o separador **Wireless Networks**.
 - Verifique se o ponto de acesso é apresentado em **Available networks**.
 - A disponibilidade da ligação é afectada pela distância e por obstruções. Pode ter de afastar o seu computador de obstruções ou de o aproximar de qualquer Access Point que esteja a utilizar.

A velocidade de transferência de dados é lenta

- A velocidade máxima de comunicação pode variar dependendo dos obstáculos ou da distância entre os dispositivos de comunicação, das ondas hertzianas, do sistema operativo ou do software que utiliza. Remova o obstáculo ou aproxime o seu computador do ponto de acesso.
- É possível que o seu ponto de acesso comunique com outro ponto de acesso ao mesmo tempo. Leia o manual do ponto de acesso.

- ❑ Se vários computadores comunicarem com o mesmo ponto de acesso, a concentração pode ser demasiado elevada. Aguarde alguns minutos e tente aceder novamente.
- ❑ Se um dispositivo de rede sem fios que utilize a norma IEEE 802.11g comunicar com um dispositivo que utilize a norma IEEE 802.11b, é normal que a velocidade diminua. Os dispositivos que utilizam a norma IEEE 802.11g são 5 vezes mais rápidos do que os que utilizam a norma IEEE 802.11b.

Não consigo aceder à Internet

- ❑ Verifique as definições do ponto de acesso. Consulte o manual do ponto de acesso.
- ❑ Verifique se existe comunicação entre o seu computador e o ponto de acesso.
- ❑ Diminua a distância entre o ponto de acesso e o seu computador.

Como utilizar a câmara integrada MOTION EYE* (apenas série PCG-TR)

O seu computador inclui uma câmara integrada **MOTION EYE**. Pode utilizar o software da câmara para capturar imagens estáticas, gravar clips de vídeo ou efectuar vídeo-conferências online.

Pode focar a imagem rodando o indicador de regulação (2) na câmara. Também pode rodar a câmara **MOTION EYE** para trás e para a frente para escolher o ponto de visualização mostrado na câmara.

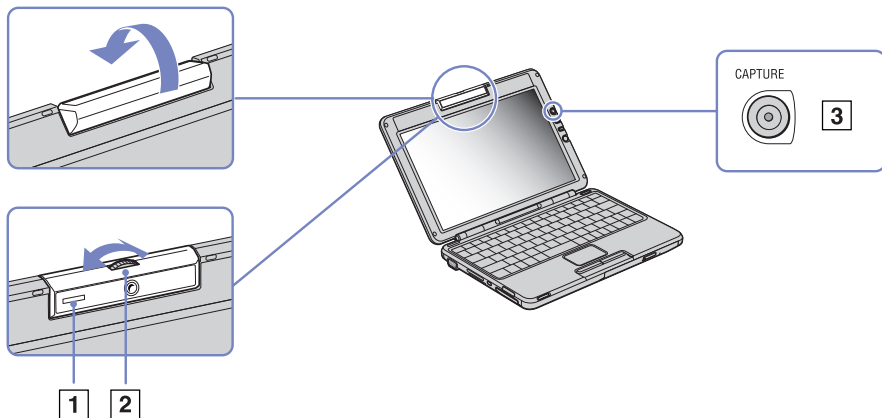

* Dependendo do seu modelo. Leia o documento impresso **Especificações** para mais informações.

No lado direito do ecrã LCD, encontra o botão CAPTURE (3) para utilizar com a câmara **MOTION EYE**. Ao clicar neste botão pode:

- Capturar imagens estáticas;
- Iniciar e parar a gravação de clips de vídeo;
- Inicie a aplicação **Network Smart Capture**.

 Para iniciar a aplicação Network Smart Capture através do botão Capture, a aplicação deve estar instalada.

Para ligar a câmara **MOTION EYE** através da aplicação Windows, proceda do seguinte modo:

Em **Start- My Computer- Scanners and Cameras** clique em **Sony Visual Communication Camera VCC-U01**.

A câmara liga-se automaticamente.

O indicador da câmara **MOTION EYE** (1) fica verde quando a câmara está a funcionar.

 Pode apenas capturar imagens estáticas.

Para ligar a câmara **MOTION EYE** através da aplicação **Network Smart Capture**, proceda do seguinte modo:

Clique em **Start - All Programs - Network Smart Capture**,

ou

Prima o botão **Capture**.

Para mais informações sobre a aplicação **Network Smart Capture**, consulte o **Manual do Software** fornecido com o seu computador.

Resolução de problemas da câmara MOTION EYE

Existe uma linha vertical ao capturar objectos brilhantes com um fundo escuro durante a utilização da MOTION EYE

Este é um fenómeno denominado “nódoa”. Isto não indica mau funcionamento.

A imagem no visor da Network Smart Capture é irregular

Se estiver a capturar um objecto em movimento rápido, pode existir um intervalo. Isto não indica mau funcionamento.

As imagens capturadas com a MOTION EYE não são nítidas

A captura em condições de luz fluorescente pode resultar em reflexos.

Podem ocorrer ruídos azuis ou verdes se as imagens capturadas incluírem partes escuras.

- Verifique se a lente da MOTION EYE está limpa.
- Utilize o anel de focagem para ajustar.

Existem intervalos de imagens e de sons ao importar imagens de vídeo

Pode ocorrer intervalos com base nas definições de efeitos na aplicação **Network Smart Capture**.

A MOTION EYE não mostra quaisquer imagens

- Verifique se outro software tal como **Network Smart Capture** não utiliza a MOTION EYE.
- Dependendo do modo do monitor, da paleta de cores e de outros motivos, a memória vídeo está a esgotar-se e a imagem da câmara não é apresentada. Diminua a paleta de cores ou a resolução do monitor.
- Se as medidas acima mencionadas não resultarem, reinicie o computador.

Como utilizar os modos de poupança de energia

Quando utiliza uma bateria como a fonte de alimentação para o seu computador, pode tirar partido das definições de gestão de energia para conservar a vida útil da bateria. Para além do modo de funcionamento normal, que lhe permite desligar dispositivos específicos, o seu computador possui dois modos de poupança de energia específicos: **Standby** e **Hibernate**. Quando utilizar a bateria, deve ter consciência de que o computador entra automaticamente no modo **Hibernate** quando a carga restante da bateria é inferior a 7 por cento, independentemente da definição de gestão de energia que seleccionar.

 Quando o nível da bateria atingir os 10 por cento, deve ligar o adaptador CA para recarregar a bateria ou encerre o computador e insira uma bateria com a carga completa.

Como utilizar o modo Normal

Este é o estado normal do seu computador quando está ser utilizado. O indicador verde de alimentação está ligado neste modo. Para poupar energia quando não se encontra a trabalhar, pode desligar um dispositivo específico, como o LCD ou o disco rígido.

Como utilizar o modo Standby

O modo Standby desliga o ecrã LCD e ajusta o disco rígido e a CPU para um modo de consumo de energia inferior. Neste modo, a luz sombreada fica intermitente.

Para activar o modo Standby, proceda do seguinte modo:

Vá para **Start/Turn Off Computer** e prima **Stand By**.

Ou prima as teclas **<Fn>+<Esc>** em simultâneo.

Para regressar ao modo **Normal**, prima qualquer tecla.

 Se premir o botão de alimentação durante mais de quatro segundos, o computador desliga-se automaticamente.

Quando o computador está no modo **Standby**, não pode inserir discos.

O computador sai do modo Standby com mais rapidez do que do modo Hibernate.

O modo **Standby** consome mais energia do que o modo **Hibernate**.

Se o computador não for utilizado durante 25 minutos, entra no modo **System Standby** quando estiver a ser alimentado por corrente alternada. Quando alimentado por bateria, o computador também entra no modo **System Standby** se não for utilizado durante 25 minutos. Para evitar isto, pode alterar as definições no ecrã **Power Options Properties** (clique com o botão direito do rato no ícone **power status** na barra de tarefas - seleccione **Adjust Power Properties** - seleccione o separador **Power Schemes** e altere as definições em **Settings for VAIO optimized power scheme**).

Como utilizar o modo Hibernate

O estado do sistema é guardado no disco rígido e a energia é desligada. O indicador de alimentação está desligado neste modo.

Para activar o modo Hibernate, proceda do seguinte modo:

Prima **<Fn>+<F12>**.

O ecrã **Hibernating** aparece e o computador entra no modo **Hibernate**.

Em alternativa,

Clique em **Starte** a seguir em **Turn Off Computer**.

No ecrã **Turn off computer**, mantenha premida a tecla **<Shift>** e prima **Hibernate**.

Para regressar ao modo Normal, proceda do seguinte modo:

Ligue o computador premindo o botão de alimentação.

O computador regressa ao seu estado anterior.

 Se premir o botão de alimentação durante mais de quatro segundos, o computador desliga-se automaticamente.

Quando o computador está no modo **Hibernate**, não pode inserir discos.

O modo **Hibernate** necessita de mais tempo do que o modo **Standby** para ser activado.

Demora mais tempo a regressar ao modo normal a partir do modo **Hibernate** do que do modo **Standby**.

O modo **Hibernate** consome menos energia do que o modo **Standby**.

Não desloque o computador enquanto o indicador de alimentação não estiver desligado.

Resolução de problemas da gestão de energia

A definição de gestão de energia não está a responder

O sistema operativo do seu computador pode tornar-se instável se um estado de consumo de energia inferior, como o **Hibernate** for iniciado, e alterado antes do computador entrar completamente num estado de consumo de energia inferior.

Para repor o computador para a sua estabilidade de funcionamento normal, proceda do seguinte modo:

- 1 Feche todas as aplicações.
- 2 Prima **<Ctrl>+<Alt>+<Delete>** em simultâneo e seleccione **Restart** na lista pendente.
O computador reinicia.
- 3 Se o procedimento não resultar, mantenha premido o botão de alimentação durante quatro segundos ou mais para encerrar o computador.

Gerir o consumo de energia com VAIO Power Management

O Power management ajuda-o a configurar esquemas de energia do seu computador alimentado por corrente alternada ou por uma bateria, para satisfazer as suas necessidades de consumo de energia.

O VAIO Power Management é uma aplicação de software desenvolvida exclusivamente para computadores VAIO. Com esta aplicação de software pode melhorar as funções de gestão de consumo de energia do Windows para garantir um melhor funcionamento do seu computador e prolongar a vida útil da bateria.

Activar o VAIO Power Management

Quando inicia o computador, aparece um ícone de **estado de energia** na barra de ferramentas. Este ícone indica o tipo de fonte de alimentação que está a utilizar de momento, por exemplo, corrente alternada. Se clicar duas vezes neste ícone, o ecrã **Power Meter** aparece mostrando-lhe o estado de energia.

As funcionalidades do VAIO Power Management são acrescentadas às **Power Options Properties** do Windows.

Para activar o VAIO Power Management, proceda do seguinte modo:

- 1 Clique com o botão direito do rato no ícone de **estado de energia** na barra de tarefas.
- 2 Seleccione **Adjust Power Properties**.
Aparece o ecrã **Power Options Properties**.
- 3 Seleccione o separador **VAIO Power Management**.

Activar os esquemas de energia do VAIO Power Management

O VAIO Power Management fornece vários **esquemas de energia** predefinidos. Cada esquema de energia consiste num grupo de definições de gestão de energia, concebidas para cumprir objectivos de gestão de energia específicos, que variam entre a gestão máxima de energia até sem gestão de energia.

Para activar um esquema de energia do VAIO Power Management, proceda do seguinte modo:

- 1 Abra **Adjust Power Properties**.
- 2 Seleccione o separador **Power Schemes**.
- 3 Seleccione um esquema de energia na lista pendente **Power schemes**.
- 4 Se seleccionar agora o separador **VAIO Power Management**, vê que o esquema de energia seleccionado aparece à direita de **Power Scheme**.
- 5 Se necessário, pode alterar os itens na lista, por exemplo, o brilho do LCD.
- 6 Clique em **OK**.
O esquema de energia foi activado.

 Para configurar um esquema de energia, deve possuir uma conta de administrador do computador.

Para mais informações sobre o **VAIO Power Management** e **Esquemas de energia**, leia o ficheiro de ajuda online.

Esquema de energia	Descrição
Power Management Off	Desliga todas as características de gestão de energia, como os modos Standby e Hibernate .
VAIO Optimized	O estado de gestão de energia quando é utilizada a corrente alternada.
VAIO Maximum Battery	Fornecer características de poupança de energia lhe proporcionar a duração máxima da bateria e um bom desempenho. Reduz o brilho do monitor e coloca o sistema no modo Standby após um período de tempo especificado.
VAIO Ultimate Battery	Expande o modo VAIO Maximum Battery desactivando completamente a unidade óptica.

 Se possui uma CPU móvel (consulte a folha impressa **Especificações**), pode aparecer um ícone de controlo da CPU na barra de tarefas. O ícone de controlo da CPU indica o estado de controlo da CPU (Desempenho, Adaptável, Vida útil da bateria, Degradação). Para fazer aparecer o ícone, clique no botão **Advanced** no separador **VAIO Power Management** . Seleccione a caixa de verificação **Show CPU status icon in the taskbare** clique em **OK**.

Se pretender obter mais informações sobre o ícone de controlo da CPU, leia o ficheiro de ajuda online (**Other Information - Icons on the Notification Area**).

Como restaurar as predefinições

As definições do esquema de energia que alterou no separador **VAIO Power Management** podem ser restauradas para as predefinições.

Para restaurar as predefinições, proceda do seguinte modo:

- 1 Seleccione o separador **VAIO Power Management** na janela **Power Options Properties** window.
- 2 Clique no botão **Advanced**.
Aparece a janela **VAIO Power Management**.
- 3 Clique no botão **Reset by default**.
A janela **Confirm** aparece.
- 4 Seleccione **Restore all power schemes to the original factory default settings**.
- 5 Clique em **OK**.
A janela **Confirm** fecha-se e as predefinições são restauradas para todas as opções de esquemas de energia.

VAIO Power Management Viewer

Dependendo do seu modelo, o VAIO Power Management Viewer encontra-se instalado no seu computador.

Para iniciar o VAIO Power Management Viewer, proceda do seguinte modo:

Clique  no separador **VAIO Power Management**.

Em alternativa, pode clicar em **Start**, apontar para **All Programs** e **VAIO Power Management**, e a seguir, clicar em **VAIO Power Management Viewer** para iniciar o visualizador.

O VAIO Power Management Viewer possui dois separadores: **Running on batteries** e **Plugged in**. Iniciar o visualizador apresenta automaticamente o separador adequado para o esquema de energia actual do seu computador. Em cada separador, o gráfico de radar mostra o desempenho com o esquema de energia actual e o esquema de energia modificado nas cores designadas.

Para alterar o esquema de energia, proceda do seguinte modo:

Seleccione o esquema de energia pretendido da lista pendente no VAIO Power Management Viewer.

Para visualizar o desempenho com o esquema de energia modificado através do VAIO Power Management, proceda do seguinte modo:

Quando o VAIO Power Management e o VAIO Power Management Viewer estiverem a ser executados, o VAIO Power Management Viewer mostra o desempenho com o esquema de energia que foi modificado através do VAIO Power Management.

 Utilize o VAIO Power Management para configurar ou modificar o esquema de energia.

Como ligar dispositivos periféricos

Pode adicionar funcionalidades ao seu computador utilizando as várias portas na sua unidade.

- ❑ Como ligar um replicador de portas (Série VGN-A) (página 80)
- ❑ Ligar um monitor externo (página 84)
- ❑ Como seleccionar modos de visualização (série VGN-A) (página 90)
- ❑ Como seleccionar modos de visualização (série PCG-TR) (página 91)
- ❑ Como utilizar a função Dual Display (página 93)
- ❑ Como ligar as colunas externas (página 97)
- ❑ Como ligar um microfone externo (página 98)
- ❑ Como ligar um dispositivo Universal Serial Bus (USB) (página 99)
- ❑ Como ligar uma impressora (página 104)
- ❑ Como ligar um dispositivo i.LINK (página 106)
- ❑ Como ligar a uma rede (LAN) (página 109)

 Para identificar e localizar as portas no seu computador, consulte a folha impressa **Especificações**.

A Sony fornece acessórios e periféricos que podem ser adquiridos no seu retalhista local ou a partir do website da Sony: www.sonymstyle-europe.com

Para mais informações sobre a compatibilidade de ligações, vá ao website VAIO-Link: www.vaio-link.com

Como ligar um replicador de portas (Série VGN-A)

O seu computador suporta a utilização de um replicador de portas opcional. Ligar um replicador de portas permite-lhe ligar periféricos adicionais ao seu computador, tais como uma impressora ou um monitor externo.

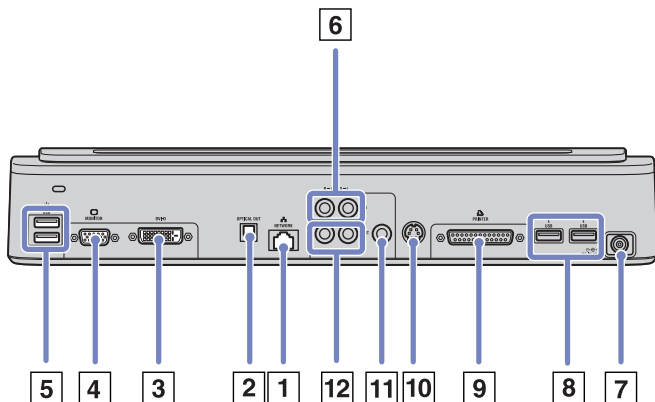

1	Rede	(página 109)	7	Entrada CC	(página 14)
2	Saída óptica	(página 87)	8	2 portas USB	(página 99)
3	Conector DVI-D	(página 85)	9	Porta para impressora	(página 104)
4	Porta para Monitor/VGA	(página 85)	10	Conector S-Vídeo	(página 87)
5	2 portas USB	(página 99)	11	Conector de Vídeo	(página 87)
6	Entrada áudio Direita/Esquerda	(página 87)	12	Saída áudio Direita/Esquerda	(página 87)



O replicador de portas pode ser alimentado apenas com o adaptador CA fornecido com o seu computador. Não remova o adaptador CA do replicador de portas ou da tomada CA quando utilizar o replicador de portas; isto pode danificar dados ou provocar o mau funcionamento do hardware.

Quando ligar cabos de vídeo à saída S-Vídeo e saída de Vídeo em simultâneo, apenas o conector de saída S-Vídeo pode ser utilizado.

Ligar o seu computador ao replicador de portas

Se o seu computador estiver equipado com um replicador de portas, proceda do seguinte modo:

- 1 Desligue todos os periféricos do computador.
- 2 Ligue o cabo ligado ao adaptador CA (1) à porta de entrada CC In (2) no replicador de portas (3).
- 3 Ligue o fio de alimentação (4) ao adaptador CA e a uma saída CA.

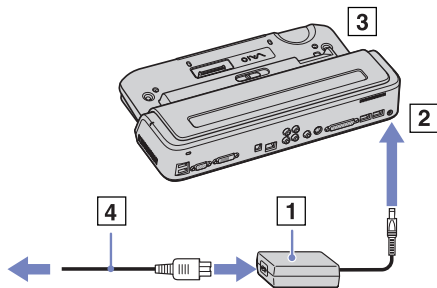

- 4 Abra a tampa do replicador de portas.

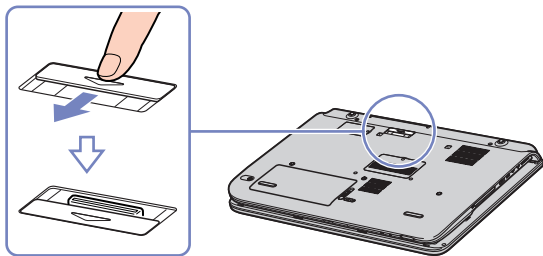

- 5 Alinhe o conector inferior do computador portátil com o conector no replicador de portas e empurre-o até encaixar.

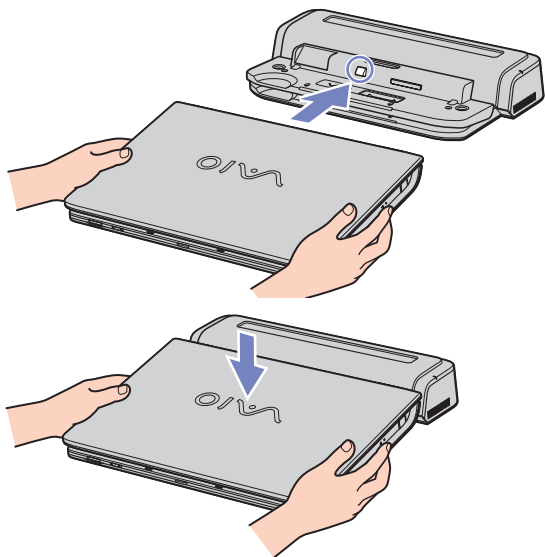

6 Coloque a alavanca de bloqueio na posição **LOCK**.

7 Ligue o computador portátil.

 Quando ligar o seu computador ao replicador de portas, não tente inserir ou remover a bateria. Se levantar e virar o computador com o replicador de portas ligado, pode provocar uma perda de potência temporária.

Use o adaptador CA fornecido com o seu computador portátil ou o adaptador opcional da Sony.

Como desligar o seu computador do replicador de portas

Para desligar o seu computador do replicador de portas, proceda do seguinte modo (série VGN-A):

- 1 Pare os periféricos ligados.
- 2 Coloque a alavanca de bloqueio na posição **UNLOCK**.

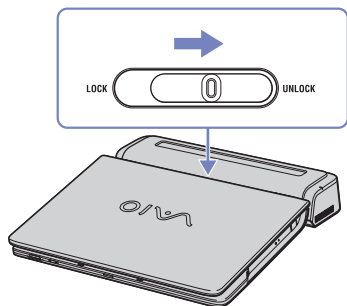

- 3 Afaste o computador do replicador de portas.

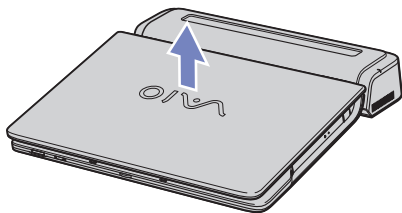

- 4 Feche a tampa do conector do replicador de portas na parte inferior do seu computador.

É extremamente importante que feche a tampa do conector do replicador de portas depois de remover o computador do replicador de portas. Se a tampa ficar aberta, pode entrar pó e danificar o seu computador.

Para desligar completamente o seu replicador de portas da corrente eléctrica, desligue o adaptador CA.

Ligar um monitor externo

Pode ligar um monitor externo ao seu computador. Por exemplo, pode utilizar o seu computador com um monitor ou um projector.

 Desligue o computador e os periféricos, desligue o adaptador CA e o cabo de alimentação antes de ligar o monitor externo.

Ligue o fio de alimentação depois de ligar todos os outros cabos.

Ligue os periféricos e, de seguida, ligue o computador.

Os monitores externos ligados são utilizados como segundos ecrãs.

Apenas nos sistemas Windows, pode também utilizar um monitor externo para configurar um ambiente de trabalho virtual.

Ligar um monitor de computador

Pode ligar um monitor ao seu computador directamente ou através do replicador de portas (opcional).

Para ligar um monitor, proceda do seguinte modo:

- 1 Se pretender ligar um monitor VGA, ligue o cabo do monitor (1) (não fornecido) ao seu computador portátil ou ao replicador de portas.
- 2 Se pretender ligar um monitor TFT/DVI, ligue o cabo do monitor (não fornecido) ao conector DVI-D no replicador de portas.
- 3 Se necessário, ligue uma extremidade do fio de alimentação do monitor (3) ao monitor, e a outra extremidade a uma tomada CA.

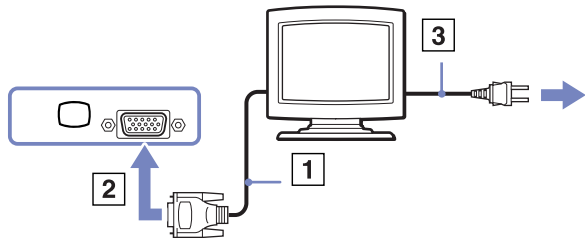

 **DVI-D** significa **Digital Visual Interface - Digital**. Este é um tipo de conector DVI que apenas suporta sinais de vídeo digitais, e não sinais de vídeo analógicos. Possui 24 pinos.

Um conector **DVI-I (Digital Visual Interface - Integrated)** suporta sinais de vídeo digitais e sinais de vídeo analógicos. Possui 29 pinos.

Não pode ligar um DVI-I para um cabo VGA a um conector DVI-D!

Ligar um monitor de computador multimédia

Pode ligar o computador a um monitor multimédia com colunas e um microfone integrados.

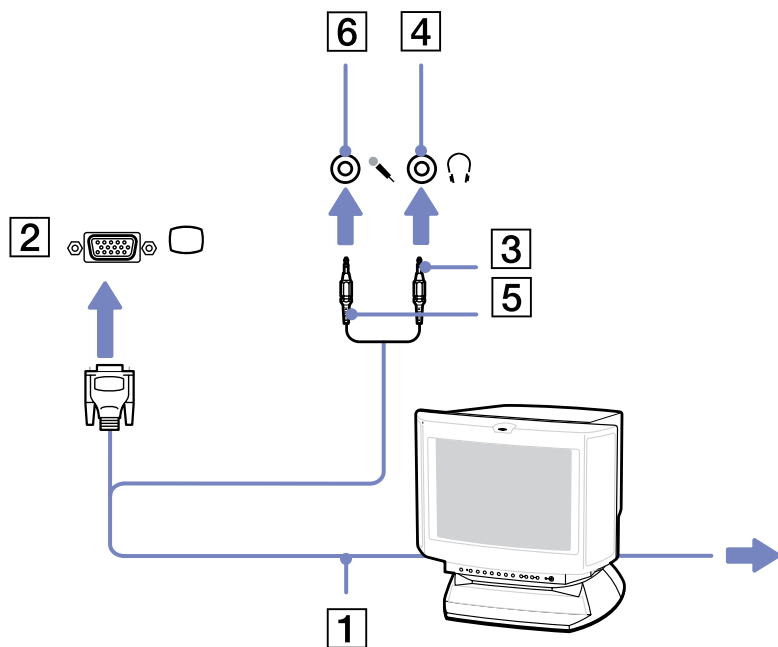

Para ligar um monitor multimédia, proceda do seguinte modo:

- 1 Ligue o cabo do monitor (1) ao monitor/conector VGA (2) no computador.
- 2 Ligue o cabo das colunas (3) ao conector dos auscultadores (4) no computador.
- 3 Ligue o cabo do microfone (5) ao conector do microfone (6) no computador.

Ligar uma TV (série VGN-A)

Pode ligar uma TV ao computador ou ao replicador de portas opcional.

Para ligar uma TV ao computador, proceda do seguinte modo:

- 1 Ligue uma das extremidades do cabo áudio/vídeo (1) (opcional) ao conector de saída AV (2) (amarelo) e a outra extremidade à TV.
- 2 Ligue o cabo de alimentação da TV (3) a uma saída CA.
- 3 Mude o canal de entrada da TV para a entrada externa.
- 4 Configure o sistema de configuração da TV.

 Consulte o manual fornecido com o seu equipamento periférico para mais informações sobre a instalação e a utilização.

Se inserir um DVD na sua unidade de DVD para ver um filme na sua TV, a combinação de teclas **<Fn>+<F7>** pode não activar a função para alternar entre o seu LCD e a TV.

Solução:

1. Ejecte o DVD do seu computador.
2. Assim que o DVD tiver sido ejectado, alterne entre o seu LCD e a sua TV através da combinação **<Fn>+<F7>**.

A sua imagem é agora apresentada no LCD e na TV. Insira novamente o DVD para iniciar o software do seu DVD.

Se a resolução do monitor do seu computador for superior a 1024 x 768 pixels, uma parte da imagem não pode ser apresentada na TV. A área oculta na sua TV pode ser visualização através da deslocação do cursor no seu computador. Se pretender visualizar toda a imagem, altere a resolução do monitor do seu computador para **1024 x 768** pixels ou menos.

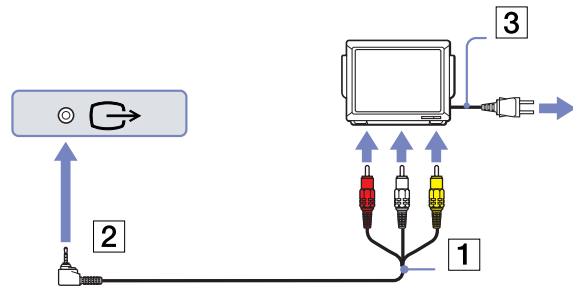

Para ligar uma TV ao replicador de portas, proceda do seguinte modo:

- 1 Ligue o replicador de portas ao seu computador.
- 2 Ligue uma das extremidades do cabo áudio/vídeo (1) (opcional) aos conectores de saída Áudio (D - E) e Vídeo (2) no seu computador e a outra extremidade aos conectores Áudio (D - E) e Vídeo na sua TV.
- 3 Ligue uma extremidade do cabo S-Video (3) (opcional) ao conector de saída S-Video (4) e a outra extremidade ao conector S-Video na sua TV.
- 4 Mude o canal de entrada da TV para a entrada externa.
- 5 Configure o sistema de configuração da TV.

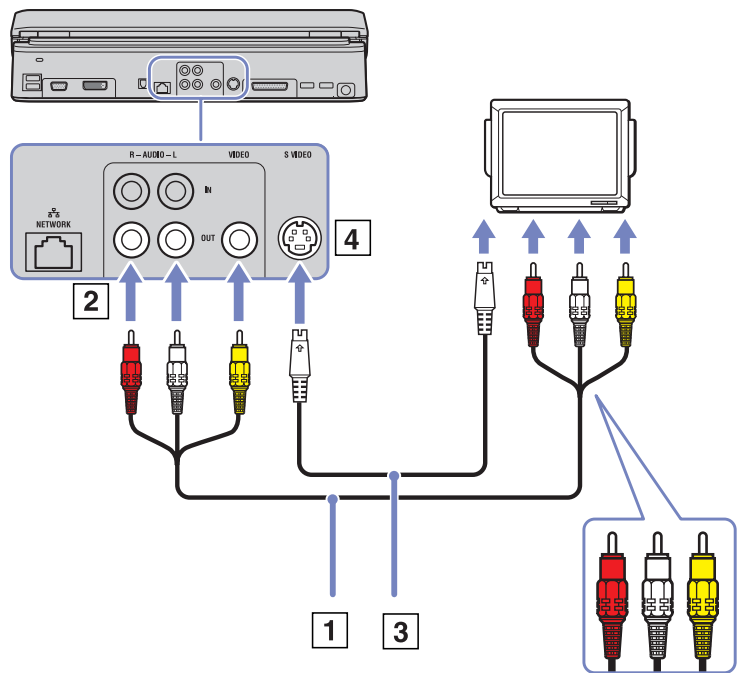

 **Que cabo posso utilizar para ligar o meu VAIO equipado com uma porta Áudio/Vídeo a uma TV?** Necessita de utilizar um cabo AV que possui um conector minijack numa extremidade e 3 conectores RCA na outra extremidade. Por exemplo, o **Sony VMC-20FR** disponível através de vendas directas e vários retalhistas. Tenha em atenção que nem todas as televisões possuem uma entrada RCA, se a sua TV não tiver uma entrada RCA, necessita de um conversor de RCA para Scart (desde que a sua TV possua uma entrada Scart). Se o seu VAIO tiver uma porta S-vídeo, pode utilizar esta porta como um meio alternativo de ligação. Consulte **Knowledge Bases** no website VAIO-Link.





Como ligar um projector

Pode ligar um projector (tal como um projector LCD da Sony) directamente ao seu computador ou através do replicador de portas.

Para ligar um projector, proceda do seguinte modo:

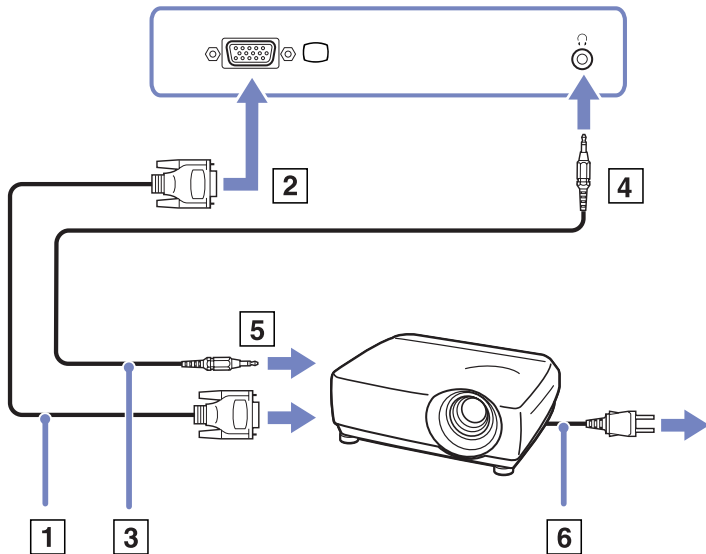
- 1 Ligue o cabo de sinal RGB (1) ao monitor/conector VGA (2) identificado pelo símbolo .
- 2 Ligue o cabo áudio (3) (não fornecido) no conector dos auscultadores (4) identificado pelo símbolo .
- 3 Ligue o cabo de sinal RGB e o cabo áudio nos conectores do projector (5).
- 4 Ligue o cabo de alimentação (6) do projector a uma saída CA.



 Em algumas circunstâncias, pode não conseguir visualizar ao mesmo tempo o ecrã LCD do computador e um monitor externo ou um projector.

Pode alternar a saída entre o ecrã LCD do computador e o monitor externo premindo a combinação de teclas **<Fn>+<F7>**.

Como seleccionar modos de visualização (série VGN-A)

Este modelo utiliza o controlador de vídeo MOBILITY RADEON. Pode seleccionar o monitor que pretende utilizar quando liga o computador a um monitor externo. Quando liga o seu computador a um monitor externo, pode comutar a visualização entre o LCD do seu computador e o monitor externo.

Antes de poder seleccionar um monitor, necessita de encerrar o seu computador, ligar o monitor externo (FDP (Flat Display Panel), painel ou monitor ao seu computador e reiniciar.

Para seleccionar um monitor, proceda do seguinte modo:

- 1 Clique em **Starte** a seguir em **Control Panel**.
Aparece o **Control Panel**.
- 2 Clique duas vezes em **Appearance and Themese**, de seguida, seleccione **Display**.
Aparece a caixa de diálogo **Display Properties**.
- 3 Clique no separador **Settings**.
- 4 Clique no botão **Advanced**.
Aparece a caixa de diálogo **Sony Notebook LCD and MOBILITY RADEON Properties** .
- 5 Clique no separador **Displays**.
Selecione o ícone **Monitor, Panel** ou **FPD**.
- 6 Clique em **Apply** e a seguir em **OK**.

 Pode não ser capaz de visualizar o ecrã LCD do computador e um monitor externo ou um projector ao mesmo tempo, dependendo dos tipos de monitores de computadores e projectores que está a utilizar.

Antes de ligar o computador, ligue os dispositivos periféricos.

Como seleccionar modos de visualização (série PCG-TR)

Este modelo utiliza o controlador de vídeo Intel 855 GM Integrated Graphics. Pode seleccionar o monitor que pretende utilizar quando liga o computador portátil a um dispositivo externo.

Para ligar um monitor externo, proceda do seguinte modo:

- 1 Ligue o dispositivo externo ao conector Monitor/VGA que se encontra no lado esquerdo do computador.
- 2 Mantenha premida a tecla <Fn> e prima a tecla <F7> para alterar o destino.
O destino de saída muda sempre que premir a tecla <F7> enquanto mantém premida a tecla <Fn>.
As opções de destino de saída são enumeradas a seguir:
 - **LCD only:** Apresenta o conteúdo apenas no LCD do seu computador.
 - **LCD only + MONITOR (VGA):** Apresenta o conteúdo em simultâneo no LCD do seu computador e no monitor externo*.
 - **MONITOR (VGA):** Apresenta o conteúdo apenas no monitor externo*.
 - **Setup:** Apresenta a janela de definição de resolução para o monitor externo.
A imagem aparece no monitor externo.

Para configurar as opções do controlador de vídeo, proceda do seguinte modo:

- 1 Clique em **Starte** a seguir em **Control Panel**.
Aparece o **Control Panel**.
- 2 Clique duas vezes em **Appearance and Themese**, de seguida, seleccione **Display**.
Aparece a caixa de diálogo **Display Properties**.
- 3 Clique no separador **Settings**.
- 4 Clique no botão **Advanced** e seleccione o separador **Intel Extreme Graphics**.
A seguir, seleccione o ícone **Graphics Properties**.
- 5 Clique no separador **Devices**.
Selecione o ícone **Monitor**, **Notebook**, **Intel Dual Display Clone** ou **Extended Desktop**.
- 6 Clique em **Apply** e a seguir em **OK**.

* O destino externo só é apresentado quando um monitor externo se encontra ligado ao seu computador.

 Não pode mudar o monitor durante a reprodução de vídeo ou enquanto utiliza a câmara integrada MOTION EYE.
A selecção do monitor externo pode alterar automaticamente a resolução do LCD do seu computador.

Como utilizar a função Dual Display

A função Dual Display (dois monitores) permite-lhe distribuir porções do seu ambiente de trabalho por monitores separados. Por exemplo, se possuir um monitor externo ligado ao conector do monitor, o seu monitor LCD e o monitor podem funcionar como um único ambiente de trabalho.

Pode deslocar o cursor de um monitor para o outro. Isto permite-lhe arrastar objectos, tal como uma janela de uma aplicação aberta ou um barra de ferramentas, de um monitor para o outro.

Esta configuração de um único ambiente de trabalho distribuído por monitores separados, é denominada de ambiente de trabalho virtual.

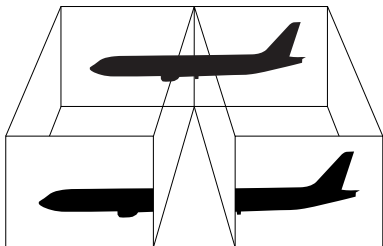

 O hardware do seu computador ou TV pode não suportar a função de Dual Display.

Algumas aplicações de software podem não ser compatíveis com as definições de Dual Display.

Certifique-se de que o seu computador não entra no modo de **Standby** ou **Hibernate** enquanto está a utilizar o modo Dual Display. Caso contrário, o seu computador pode não regressar ao modo **Normal**.

Se definir cores diferentes em cada monitor, não divida uma janela única em dois monitores. Caso contrário, o seu software pode não funcionar correctamente.

Defina menos cores ou uma resolução inferior para cada monitor.

Como seleccionar o modo Dual Display

Para seleccionar o modo Dual Display, proceda do seguinte modo:

- 1 Clique no botão **Start** na barra de tarefas do **Windows**.
- 2 Clique em **Control Panel**.
- 3 Clique em **Appearance and Themes**.
- 4 Clique no ícone **Display**.
- 5 Selecciono o separador **Settings**.
- 6 Clique no monitor assinalado com **2**.
- 7 Selecciono a caixa de verificação **Extend my Windows desktop onto this monitor**.
- 8 Clique em **Apply** e a seguir em **OK**.

 O hardware do seu computador ou TV pode não suportar a função de Dual Display.

Definir as cores e a resolução para cada monitor

Pode definir as cores e a resolução do monitor para cada monitor que faça parte de um ambiente de trabalho virtual.

Para definir as cores e a resolução do monitor para cada monitor, proceda do seguinte modo:

- 1 Clique no botão **Start** na barra de tarefas do **Windows**.
- 2 Clique em **Control Panel**.
- 3 Clique em **Appearance and Themes**.
- 4 Clique no ícone **Display**.
- 5 Selecciono o separador **Settings**.
- 6 Clique no monitor que pretende alterar (1 ou 2): cores ou resolução do monitor.
- 7 Selecciono uma opção da lista **Color quality** para alterar as cores.

- 8 Utilize o cursor em **Screen resolution** para ajustar a resolução.
- 9 Clique em **Apply** e a seguir em **OK**.

Como personalizar o ambiente de trabalho virtual

Pode personalizar o modo Dual Display alterando a posição dos dois monitores que incluem o ambiente de trabalho virtual.

Para personalizar o modo Dual Display, proceda do seguinte modo:

- 1 Clique no botão **Start** na barra de tarefas do **Windows**.
- 2 Clique em **Control Panel**.
- 3 Clique em **Appearance and Themes**.
- 4 Clique no ícone **Display**.
- 5 Clique no separador **Settings**.
- 6 Arraste os ícones dos monitores para corresponder à disposição física dos seu monitores. Os ícones dos dois monitores devem ser ligados para criar um ambiente de trabalho virtual.
- 7 Clique em **Apply** e a seguir em **OK**.

Como desactivar a função Dual Display

Para desactivar a função Dual Display, proceda do seguinte modo:

- 1 Clique no botão **Start** na barra de tarefas do **Windows**.
- 2 Clique em **Control Panel**.
- 3 Clique em **Appearance and Themes**.
- 4 Clique no ícone **Display**.
- 5 Clique no separador **Settings**.
- 6 Clique no monitor 2.
- 7 Anule a selecção da opção **Extend my Windows desktop onto this monitor**.

Isto irá desactivar a função Dual Display.

 Para mudar do monitor Principal para o monitor Secundário, consulte a secção **Como seleccionar modos de visualização (série VGN-A) (página 90) / Como seleccionar modos de visualização (série PCG-TR) (página 91)**.

Como ligar as colunas externas

Pode melhorar a qualidade do som do seu computador ligando colunas externas.

Para ligar colunas externas, proceda do seguinte modo:

- 1 Ligue o cabo das colunas (1) ao conector dos auscultadores (2).
- 2 Ligue a outra extremidade do cabo das colunas à coluna externa (3).
- 3 Baixe o volume das colunas antes de as ligar.

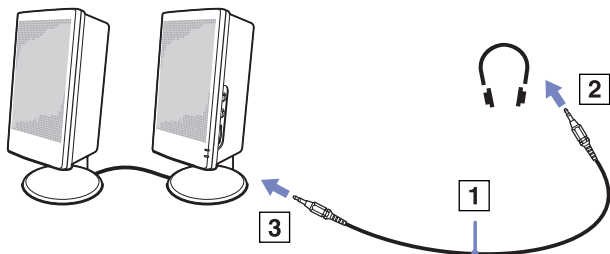

 Certifique-se de que as colunas foram concebidas para utilização com o computador.

Não coloque disquetes sobre as colunas; o seu campo magnético pode danificar os dados nas disquetes.

Resolução de problemas do som

As minhas colunas não emitem som

- Se está a utilizar colunas externas, verifique se as colunas estão correctamente ligadas e se o volume está alto. Se as colunas tiverem um botão sem som, certifique-se de que está desligado. Se as colunas forem alimentadas a pilhas, verifique se as pilhas estão correctamente inseridas e se têm carga.
- Se tiver ligado um cabo áudio ao conector dos auscultadores, desligue o cabo.

Como ligar um microfone externo

Se precisar de utilizar um dispositivo de entrada de som, por exemplo para falar na Internet, necessita de ligar um microfone externo.

Para ligar um microfone externo, proceda do seguinte modo:

Ligue o cabo do microfone (1) ao conector do microfone (2) identificado pelo símbolo .

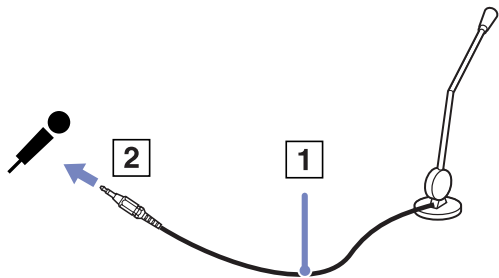

 Certifique-se de que o seu microfone foi concebido para utilização com o computador.

Resolução de problemas do som

O meu microfone não funciona

- Se estiver a utilizar um microfone externo, verifique se o mesmo se encontra correctamente ligado ao conector do microfone.

Como ligar um dispositivo Universal Serial Bus (USB)

Pode ligar um dispositivo USB (por exemplo, um rato, unidade de disquetes, teclado, impressora) ao seu computador.

Os dispositivos USB não são dispositivos hot plug and play. Não precisa de encerrar o seu computador antes de ligar estes dispositivos, a não ser que o manual fornecido com o dispositivo indique o contrário.

Para alguns dispositivos USB, necessita de instalar o software antes de ligar o dispositivo. Se não seguir este procedimento pode provocar o funcionamento incorrecto do dispositivo. Para mais informações, consulte o manual fornecido com o dispositivo USB.

- ❑ **Como ligar um rato USB (página 100)**
- ❑ **Como ligar uma unidade de disquetes USB (página 101)**

Como ligar um rato USB

Para ligar um rato USB, proceda do seguinte modo:

- 1 Escolha o conector USB (1) que prefere utilizar.
- 2 Ligue o cabo do rato USB (2) no conector USB.
- 3 Pode utilizar o seu rato USB (3).



 O controlador do software do rato USB do VAIO encontra-se pré-instalado no seu computador e por esse motivo, apenas necessita de ligar o rato USB ao conector USB e pode começar a trabalhar.

Como ligar uma unidade de disquetes USB

Enquanto opção, pode adquirir uma unidade de disquetes USB e ligá-la ao computador.

Para ligar uma unidade de disquetes USB, proceda do seguinte modo:

- 1 Escolha o conector USB que prefere utilizar.
- 2 Ligue o cabo da unidade de disquetes USB no conector USB. O logótipo da VAIO na unidade de disquetes deve ficar virado para cima.

A sua unidade de disquetes USB está agora pronta a ser utilizada.

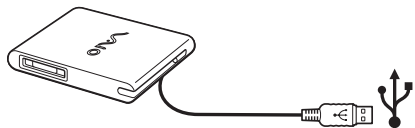

Para remover uma unidade de disquetes USB, proceda do seguinte modo:

- Se o seu computador estiver ligado, aguarde até o indicador LED da unidade de disquetes se desligar e, de seguida, desligue o cabo USB. Se a unidade de disquetes não for removida correctamente, o seu sistema pode ter uma paragem anormal e pode perder todos os dados não guardados.
- Se o seu computador estiver desligado, pode desligar o cabo USB directamente do computador.

Como inserir uma disquete

Para inserir uma disquete, proceda do seguinte modo:

- 1 Segure na disquete (1) com a etiqueta virada para cima.
- 2 Empurre suavemente a disquete para dentro da unidade (2) até ficar no sítio.

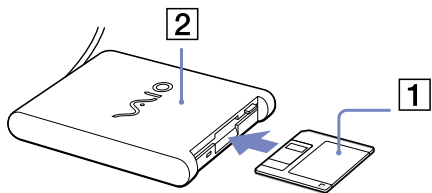

Como remover uma disquete

Para remover uma disquete, proceda do seguinte modo:

Quando tiver acabado de utilizar uma disquete, aguarde até o indicador LED (1) se desligar e prima o botão para ejetar (2) para remover a disquete.

✎ Antes de premir o botão para ejetar, certifique-se de que o indicador LED se encontra desligado.

Se a disquete não sair ao premir o botão para ejetar, desligue a unidade de disquetes do computador.

! Não prima o botão para ejetar enquanto o indicador LED estiver ligado. Isso pode danificar a disquete.

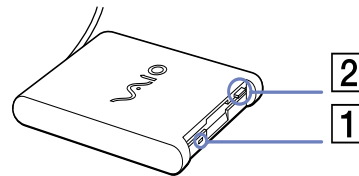

Resolução de problemas com disquetes

A minha unidade de disquetes USB não grava para uma disquete

- A disquete está protegida contra a escrita. Desactive a protecção contra escrita ou utilize uma disquete que não esteja protegida contra a escrita.
- Verifique se a disquete se encontra correctamente inserida na unidade de disquetes.
- A sua disquete pode estar danificada. Tente inserir outra disquete.

A unidade de disquetes opcional PCGA-UFD5/A (USB) não é reconhecida como a unidade A

Para definir a UFD5/A para A, proceda do seguinte modo:

- 1 Ligue o sistema.
- 2 Ligue a UFD5/A.
- 3 Selecciona **Control Panel** no menu **Start**.
- 4 Clique duas vezes em **System**.
- 5 Selecciona o separador **Hardware**, a seguir clique em **Device Manager**.
- 6 Selecciona **Universal Serial Bus controllers** e a seguir **Y-E Data USB Floppy**.
- 7 No menu **Action**, clique em **Uninstall**.
- 8 Continua a clicar em **OK** até aparecer a mensagem **Confirmation of deletion of device**.
- 9 Selecciona **Scan for hardware changes** no menu **Action**.
A UFD5/A é reconhecida como a unidade A.

Como ligar uma impressora

Pode ligar uma impressora compatível com Windows ao seu computador para imprimir documentos.

Ligar uma impressora utilizando o conector USB

Pode ligar uma impressora USB compatível com a sua versão do Windows ao seu computador.

Para ligar uma impressora utilizando o conector USB, proceda do seguinte modo:

- 1 Ligue o cabo de uma impressora USB (1) a um dos conectores USB (2) no seu computador.
Um conector USB é identificado pelo símbolo  no computador e na impressora.
- 2 Ligue o cabo de alimentação da impressora a uma saída CA (3).

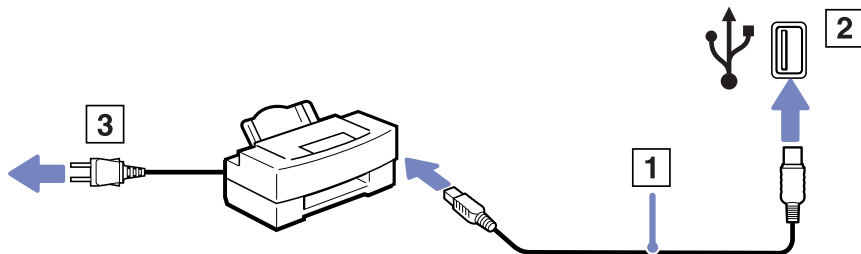

Ligar uma impressora utilizando o conector da impressora USB

Para ligar uma impressora utilizando o conector da impressora, proceda do seguinte modo:

- 1 Ligue o cabo da impressora (1) fornecido com a impressora ao conector da impressora (2) identificado pelo símbolo .
- 2 Ligue o cabo de alimentação da impressora (3) a uma saída CA.

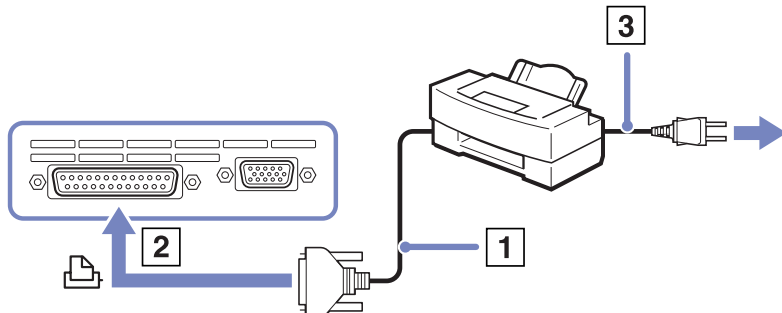

 Desligue o computador e a impressora, desligue o adaptador CA e o cabo de alimentação antes de ligar a impressora.

Como ligar um dispositivo i.LINK

O seu computador inclui um conector i.LINK (IEEE1394), que pode utilizar para ligar a um dispositivo i.LINK, tal como uma câmara de vídeo digital ou para ligar dois computadores portáteis VAIO para copiar, eliminar ou ditar ficheiros.

O conector i.LINK do seu computador não fornece energia a dispositivos externos normalmente alimentados por conectores i.LINK. O conector i.LINK suporta velocidades de transferência até 400 Mbps; contudo, a velocidade de transferência actual depende da velocidade de transferência do dispositivo externo.

As características disponíveis do i.LINK podem depender das aplicações de software que utiliza. Consulte os documentos fornecidos com o seu software para mais informações.

Os cabos i.LINK compatíveis com o seu computador VAIO incluem cabos com as seguintes referências:

VMC-IL4415A (um cabo com 1,5 m com um conector de 4 pinos em cada extremidade), VMC-IL4408Series (um cabo com 0,8 m com um conector de 4 pinos em cada extremidade).

- ❑ **Como ligar uma câmara de vídeo digital** ([página 107](#))
- ❑ **Ligar dois computadores portáteis VAIO** ([página 107](#))

 Não totalmente garantida uma ligação i.LINK com outros dispositivos compatíveis.

A ligação i.LINK varia de acordo com as aplicações de software, o sistema operativo e os dispositivos compatíveis com i.LINK que utiliza. Consulte os documentos fornecidos com o seu software para mais informações.

Verifique as condições de funcionamento e a compatibilidade com o sistema operativo dos periféricos do PC compatíveis com i.LINK (unidade HDD, CD-RW, etc.) antes de os ligar ao seu computador.

Como ligar uma câmara de vídeo digital

Para ligar uma câmara de vídeo digital, proceda do seguinte modo:

- 1 Ligue uma extremidade do cabo i.LINK (1) no conector i.LINK (2) do computador e a outra extremidade ao conector DV Out (3) na câmara de vídeo digital.
- 2 Inicie a aplicação **DVgate Plus**.

 Nas câmaras de vídeo digitais da Sony, os conectores marcados como **DV Out**, **DV In/Out** ou **i.LINK** são compatíveis com i.LINK.

A câmara de vídeo digital da Sony é um exemplo; a sua câmara de vídeo digital pode ter de ser ligada de maneira diferente.

Se a sua câmara de vídeo digital incluir uma slot para o Memory Stick, pode copiar imagens da câmara para o seu computador através de um Memory Stick. Para o fazer, copie simplesmente imagens no Memory Stick, e utilize um adaptador especial PC Card para inserir o Memory Stick no seu computador.

Não é possível aceder às imagens guardadas num Memory Stick quando utiliza uma ligação i.LINK.

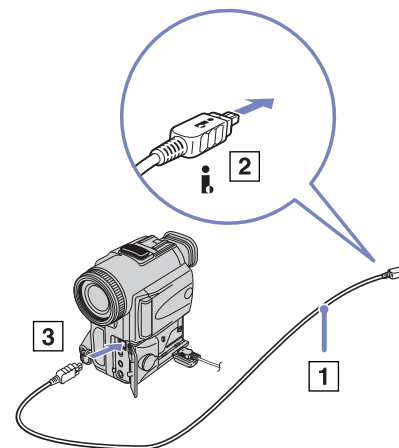

Ligar dois computadores portáteis VAIO

Pode copiar, editar ou eliminar ficheiros noutra computador VAIO para o seu computador através de um cabo opcional i.LINK.

Também pode imprimir um documento numa impressora ligada a outro computador VAIO.

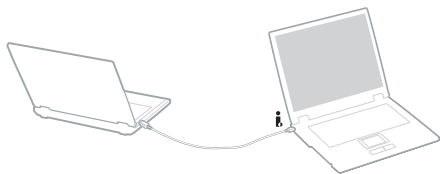

Resolução de problema com dispositivos i.LINK

Não consigo estabelecer uma ligação i.LINK entre dois computadores VAIO

- Tem de possuir direitos de administrador no seu computador para ligá-los.
- Desligue o cabo i.LINK e volte a ligá-lo novamente.
- Se continuar a não ter ligação após algum tempo, reinicie ambos os computadores.
- Se um dos computadores estava no modo de poupança de energia, a ligação pode ser afectada. Neste caso, certifique-se de que efectua uma reinicialização completa antes de os ligar.

*Quando gravo imagens para um dispositivo de vídeo digital utilizando a aplicação **DVgate Plus**, aparece uma mensagem de erro*

- Feche todas as aplicações abertas e reinicie o computador. A gravação frequente para um dispositivo de vídeo digital enquanto utiliza a aplicação **DVgate Plus**, por vezes provoca este erro.
- O seu dispositivo DV necessita de uma porta DV In/Out para poder transferir os seus ficheiros para o dispositivo DV.
- Verifique se ambas as unidades se encontram no mesmo grupo de trabalho e se a opção **Sharing** está activada.
- Se o segundo computador possuir um sistema operativo diferente (por exemplo, Windows 2000), necessita de uma aplicação de software como a Smart Connect.

Não consigo utilizar dispositivos digitais

- Verifique se o dispositivo DV está ligado e se os cabos estão correctamente ligados.
- Se estiver a utilizar vários dispositivos i.LINK, a combinação dos dispositivos ligados pode provocar um funcionamento instável. Se este for o caso, desligue todos os dispositivos ligados e os dispositivos não utilizados. Verifique a ligação e ligue novamente.
- Recomendamos vivamente que utilize apenas cabos i.LINK da Sony, uma vez que a utilização de outras marcas pode causar problemas com os dispositivos i.LINK.

Como ligar a uma rede (LAN)

Pode ligar o seu computador a redes do tipo 10BASE-T/100BASE-TX através de um cabo de rede Ethernet. Para as definições e dispositivos detalhados necessários para ligar à rede, consulte o seu Administrador de Rede.

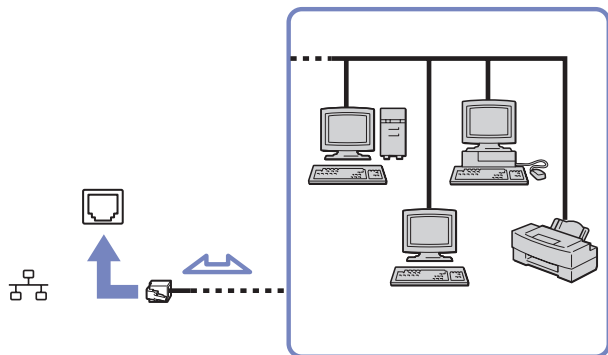

As predefinições tornam possível a ligação do seu computador à rede.

Se a unidade principal estiver ancorada, pode apenas utilizar o conector de rede Ethernet no replicador de portas.

Para mais informações sobre a ligação do seu computador à rede, consulte a secção de resolução de problemas do Hardware do website VAIO-Link:

! Não ligue um cabo de telefone na tomada de rede do seu computador.

Como actualizar o seu computador VAIO

O seu computador e os módulos de memória utilizam componentes e tecnologia de conectores electrónicos de alta precisão. Para evitar a invalidação da sua garantia devido a um manuseamento incorrecto, é aconselhável que:

- Contacte o seu agente para instalar um novo módulo de memória.
- Não o instale você mesmo, se não estiver familiarizado com a actualização de memória num computador.
- Não toque nos conectores ou abra o painel da memória.

Contacte o VAIO-Link caso necessite de ajuda.

Adicionar e remover memória*

No futuro, poderá querer trocar ou adicionar módulos de memória para aumentar a funcionalidade do seu computador. Pode aumentar a memória através da instalação de módulos de memória opcionais.

Tenha cuidado ao trocar a memória. Os erros durante a instalação ou a remoção do módulo de memória podem provocar mau funcionamento.

Para possíveis actualizações de memória, dependendo do seu modelo, utilize apenas DDR333 DDR-SDRAM SO-DIMM (contactos dourados) (**série VGN-A**) ou DDR266 DDR-SDRAM Micro-DIMM (contactos dourados) (**série PCG-TR**). Consulte a folha impressa de **Especificações** para mais informações.

As descargas electrostáticas podem danificar os componentes electrónicos. Antes de tocar numa placa de expansão de memória, verifique o seguinte:

- Manuseie o módulo de memória com cuidado.
- Os procedimentos descritos neste documento pressupõem o conhecimento da terminologia geral associada aos computadores pessoais e às práticas de segurança e conformidade regulamentar, necessárias para utilizar e modificar equipamentos electrónicos.
- Desligue o sistema da sua fonte de alimentação (isto é, bateria ou adaptador CA) e de quaisquer ligações de telecomunicações ou modems antes de abrir o sistema. Caso contrário, podem ocorrer lesões pessoais ou danos no equipamento.

- ❑ As descargas electrostáticas (ESD) podem danificar os módulos de memória e outros componentes. Instale o módulo de memória somente numa estação de trabalho ESD. Se uma estação desse tipo não estiver disponível, não trabalhe numa área coberta por tapetes e não manuseie materiais que produzam ou retenham electricidade estática (invólucros de celofane, por exemplo). Descarregue-se da electricidade estática mantendo-se em contacto com uma porção de metal não pintado do chassis enquanto efectua o procedimento.
- ❑ Abra a embalagem do módulo de memória somente quando estiver tudo preparado para trocar a memória. A embalagem protege o módulo de descargas electrostáticas.
- ! Utilize o saco especial fornecido com o módulo de memória ou embrulhe o módulo em papel de alumínio para o proteger de descargas electrostáticas.
A entrada de quaisquer líquidos, substâncias ou objectos estranhos nas slots de memória ou outros componentes internos do computador, danifica o computador e as reparações não são cobertas pela garantia.
- ! Não coloque o módulo de memória em locais sujeitos a:
 - Fontes de calor como radiadores ou condutas de ventilação,
 - Luz solar directa,
 - Pó excessivo,
 - Vibrações mecânicas ou choques,
 - Ímanes fortes ou colunas sem blindagem magnética,
 - Temperatura ambiente superior a +35°C ou inferior a +5°C,
 - Humidade elevada.

* Dependendo da configuração do seu computador, o número de slots disponíveis pode variar.

- ❑ **Como remover e instalar um módulo de memória (série PCG-TR) (página 112)**
- ❑ **Como remover e instalar um módulo de memória (série VGN-A) (página 114)**

Como remover e instalar um módulo de memória (série PCG-TR)

Para trocar ou adicionar um módulo de memória, proceda do seguinte modo:

- 1 Encerre o seu computador e desligue todos os dispositivos periféricos.
- 2 Desligue o computador e retire o conjunto da bateria.
- 3 Aguarde até o computador arrefecer.
- 4 Desaperte o parafuso central na parte inferior do seu computador.

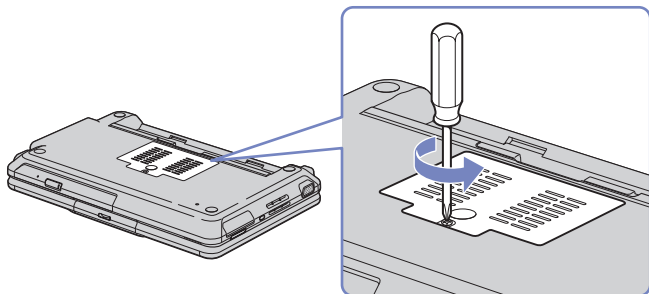

- 5 Toque num objecto de metal (tal como o painel de conectores na parte traseira do seu computador) para descarregar electricidade estática.
- 6 Remova o módulo de memória:
 - Puxe as patilhas na direcção das setas.
O módulo de memória é libertado.
 - Puxe o módulo de memória na direcção da seta.

- 7 Retire o novo módulo de memória da embalagem.
- 8 Instale o módulo de memória: Tenha cuidado para não tocar noutros componentes da motherboard.

- Coloque o módulo de memória na slot.
- Prenda os conectores no sítio quando a placa estiver correctamente colocada.
- Verifique se o módulo de memória tem uma etiqueta autocolante branca. A etiqueta autocolante branca deve estar na parte superior.

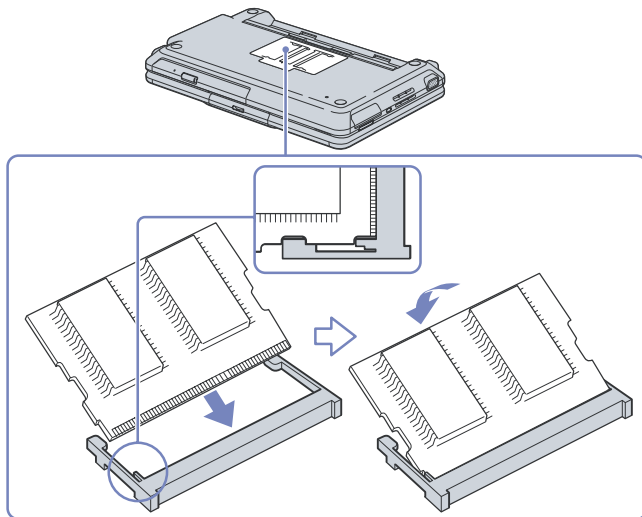
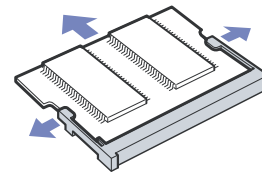

- 9 Feche a tampa do módulo e, de seguida, aperte o parafuso na parte inferior do computador.
- 10 Insira novamente a bateria e ligue o computador.

Como remover e instalar um módulo de memória (série VGN-A)

Para trocar ou adicionar um módulo de memória, proceda do seguinte modo:

- 1 Encerre o seu computador e desligue todos os dispositivos periféricos.
- 2 Desligue o computador e retire o conjunto da bateria.
- 3 Aguarde até o computador arrefecer.
- 4 Desaperte o parafuso central na parte inferior do seu computador.

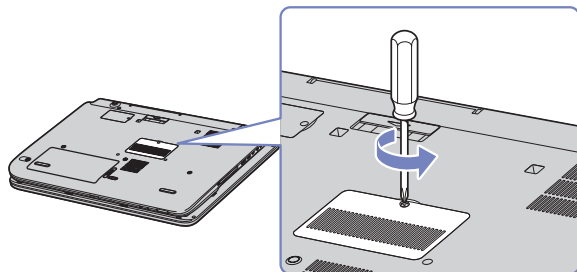

- 5 Remova o módulo de memória:

- Puxe as patilhas na direcção das setas. O módulo de memória é libertado.
- Puxe o módulo de memória na direcção da seta.

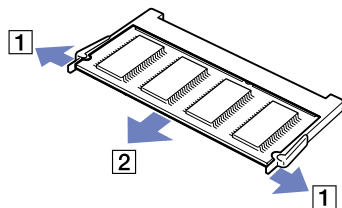

- 6 Desaperte os 2 parafusos ao lado da slot de memória.

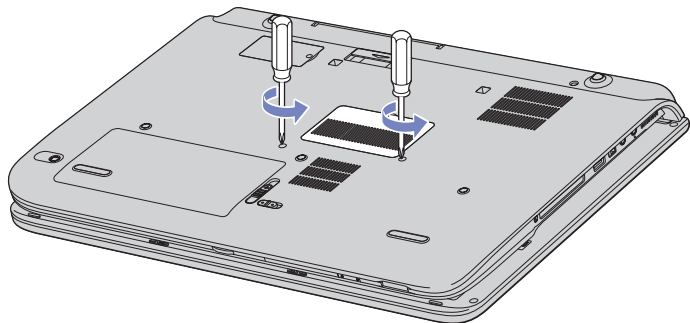

- 7 Rode o computador e levante a tampa.

- 8 Introduza um objecto afiado (como uma chave de fendas fina) entre as teclas indicadas na figura(1) e empurre suavemente para cima.

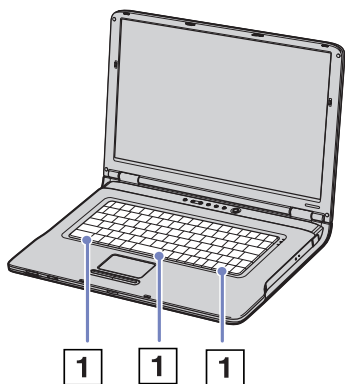

- 9 Levante o teclado da parte lateral do monitor LCD e vire suavemente o touchpad. Tenha cuidado para não desligar o cabo ao levantar o teclado.

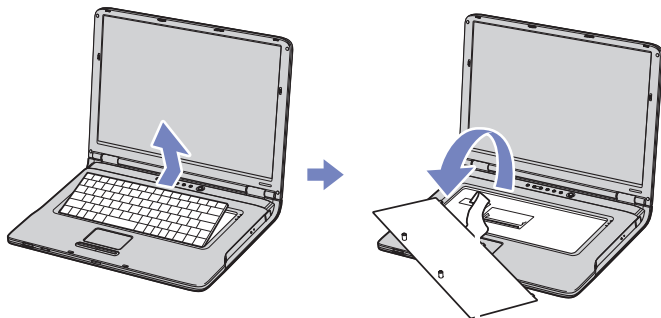

- 10 Toque num objecto de metal (tal como o painel de conectores na parte traseira do seu computador) para descarregar electricidade estática.

- 11 Remova o módulo de memória:

- Puxe as patilhas na direcção das setas. O módulo de memória é libertado.

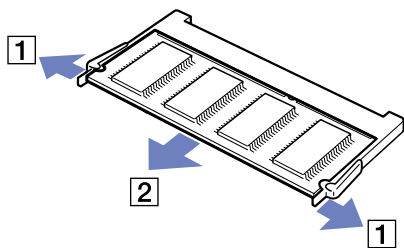

- Puxe o módulo de memória na direcção da seta.

- 12 Retire o novo módulo de memória da embalagem.
- 13 Instale o módulo de memória: Tenha cuidado para não tocar noutros componentes da motherboard.
 - ❑ Coloque o módulo de memória na slot.

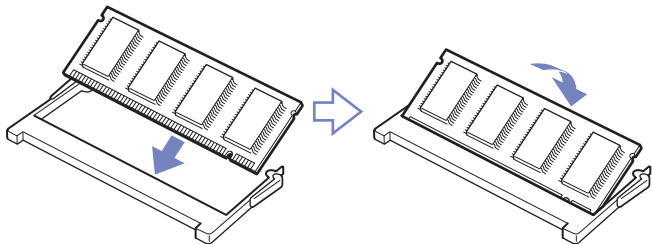

- ❑ Prenda os conectores no sítio quando a placa estiver correctamente colocada.

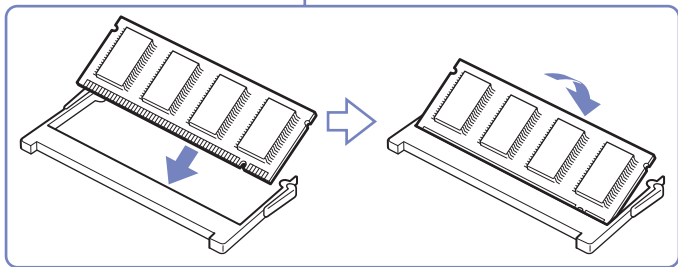
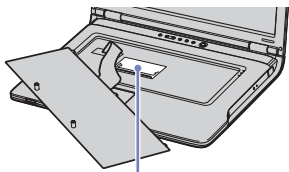

- 14 Coloque novamente o teclado com cuidado e empurre-o para o computador.



- 15 Feche a tampa do computador e, de seguida, aperte os parafusos na parte inferior do computador.
- 16 Insira novamente a bateria e ligue o computador.

Visualizar a memória disponível

Para visualizar a memória disponível, proceda do seguinte modo:

- 1 Ligue o computador.
- 2 Vá a **Sony Notebook Setup** através do menu **Start** .
Aparece a caixa de diálogo **Sony Notebook Setup**.
- 3 No separador **About this Computer** pode visualizar a memória disponível do sistema. Se a memória adicional não aparecer, repita todo o procedimento e reinicie o computador.

Como obter ajuda

Esta secção descreve como obter ajuda e suporte se algo correr mal com o seu computador. A Sony oferece-lhe várias opções de suporte para o seu computador.

Opções de suporte da Sony

Consulte a secção **Pacote de documentação (página 9)** para mais detalhes sobre a documentação impressa e online fornecida com o seu computador, assim como outras fontes de referência.

Outras fontes de informação

- Vá aos **ficheiros de ajuda online** que acompanham o seu software para consultar as instruções sobre a utilização do seu computador.
- Website VAIO-Link:** se tiver algum problema com o seu computador, pode aceder ao website VAIO-Link para resolução de problemas. Vá para: <http://www.vaio-link.com>
- e- Support:** Esta parte interactiva do nosso website <http://www.vaio-link.com> permite-lhe entrar em contacto com a nossa equipa de suporte dedicada na Internet. Através da utilização de uma conta personalizada, pode facilmente registar as suas perguntas técnicas.
- Ajuda telefónica do VAIO-Link:** Antes de contactar o VAIO-Link por telefone, tente resolver o problema através da documentação online e impressa.
- Visite outros websites da Sony:
 - www.club-vaio.com se pretender saber mais sobre a VAIO e tornar-se membro da comunidade VAIO em crescimento.
 - www.sonystyle-europe.com para compras online.
 - www.sony.net para outros produtos Sony.

 Tem de configurar uma ligação à Internet antes de poder aceder às funcionalidades aqui descritas.

e- Support

O que é o e-Support?

Já procurou nos manuais e no nosso website (www.vaio-link.com) mas não encontrou uma resposta para a sua pergunta/problema? O e-Support é a solução ideal para si!

O nosso portal e-Support é um portal interactivo no qual pode submeter qualquer questão técnica em relação ao seu VAIO e obter respostas da nossa equipa de suporte dedicada.

Cada questão submetida resulta num 'número de caso único' para garantir uma comunicação fácil entre si e a Equipa e-Support.

Quem pode utilizar o e-Support?

Todos os clientes VAIO registados têm o direito de acesso ilimitado ao Portal e-Support do VAIO-Link.

Como é que posso aceder ao portal e-Support?

Quando registar o seu computador VAIO online no Club-VAIO (www.club-vaio.com), irá automaticamente receber um email com o link para o Portal e-Support, a sua ID de Cliente e algumas explicações básicas algumas horas mais tarde.

Tudo o que tem de fazer é de activar a sua conta clicando no link fornecido no email.

Pode agora criar o seu primeiro caso!

Pode aceder ao Portal e-Support a partir de qualquer computador com uma ligação activa à Internet.

Encontra-se disponível no Portal e-Support um ficheiro de ajuda para ajudá-lo a utilizar o nosso Serviço e-Support.

Posso enviar perguntas na minha própria língua?

Uma vez que está a interagir com a nossa Equipa e-Support através de um portal, que o liga directamente à nossa base de dados central, o e-Support irá apenas aceitar e tratar de questões submetidas em inglês.

Poso submeter as minhas perguntas a qualquer hora?

Sim, pode submeter as suas perguntas 24/7, mas lembre-se de que a nossa Equipa e-Support só pode tratar das suas questões de Segunda a Sexta entre as 8.00 e as 16.00h.

Existe algum tipo de custos para utilizar o e-Support?

Não, este é um serviço totalmente gratuito oferecido a todos os clientes VAIO registados!

Como é que eu sei que a Equipa e-Support tratou da minha questão/caso?

Assim que o seu caso tiver sido tratado pela nossa Equipa e-Support, irá receber um email, a informá-lo que o seu caso foi processado.

Precauções

Esta secção descreve orientações de segurança para o ajudar a proteger o seu computador de potenciais danos.

Contacte o VAIO-Link caso necessite de ajuda.

- Como manusear o disco rígido [\(página 124\)](#)
- Como manusear o ecrã LCD [\(página 124\)](#)
- Como utilizar a fonte de alimentação [\(página 125\)](#)
- Como manusear o computador [\(página 125\)](#)
- Como manusear disquetes [\(página 127\)](#)
- Como manusear discos [\(página 127\)](#)
- Como utilizar a bateria [\(página 128\)](#)
- Como utilizar os auscultadores [\(página 129\)](#)
- Como utilizar Memory Sticks [\(página 129\)](#)

Como manusear o disco rígido

O disco rígido possui uma densidade de armazenamento elevada e lê ou grava dados num curto espaço de tempo. Contudo, pode se facilmente danificado por vibrações mecânicas, choques ou pó.

Apesar do disco rígido possuir um dispositivo de segurança interno para evitar a perda de dados devido provocada por vibrações mecânicas, choques ou pó, deve manusear o seu computador com cuidado.

Para evitar danificar o seu disco rígido:

- Não sujeite o seu computador a movimentos bruscos.
- Mantenha o computador afastado de ímanes.
- Não coloque o computador num local sujeito a vibrações mecânicas ou numa posição instável.
- Não desloque o seu computador quando este se encontra ligado.
- Não desligue ou reinicie o computador durante a leitura ou gravação de dados no disco.
- Não utilize o seu computador num local sujeito a mudanças extremas de temperatura.
- Não mova o computador enquanto o sistema estiver no modo **Standby**.

 Se o disco rígido sofrer danos, os dados não podem ser restaurados.

Como manusear o ecrã LCD

- Não deixe o ecrã LCD virado para o sol, pois pode danificá-lo. Tenha cuidado ao utilizar o computador próximo de uma janela.
- Não arranhe o LCD ou exerça pressão sobre o mesmo. Isto pode provocar o seu mau funcionamento.
- A utilização do computador em condições de baixa temperatura pode produzir uma imagem residual no ecrã. Isto não indica mau funcionamento. Quando o computador regressar à temperatura normal, o ecrã volta ao normal.
- Pode aparecer uma imagem residual no ecrã se a mesma imagem for visualizada durante um período de tempo prolongado. A imagem residual desaparece após algum tempo. Pode utilizar uma protecção de ecrã para evitar as imagens residuais.
- O ecrã aquece durante o seu funcionamento. Isto é normal e não indica mau funcionamento.

- ❑ O LCD é fabricado através da utilização de tecnologia de alta precisão. Pode, no entanto, observar pequenos pontos negros e/ou pontos brilhantes (vermelhos, azuis ou verdes) que aparecem no LCD de forma contínua. Isto é um resultado normal do processo de fabrico e não indica mau funcionamento.
- ❑ Evite esfregar o ecrã LCD, pois pode danificá-lo. Utilize um pano macio e seco para limpar o ecrã LCD.

Como utilizar a fonte de alimentação

- ❑ Consulte a folha impressa **Especificações** para verificar o funcionamento da alimentação do seu VAIO.
- ❑ Não partilhe a saída CA com outro equipamento que consuma energia, tal como uma fotocopiadora ou um destruidor de papéis.
- ❑ Pode adquirir um cabo de alimentação com protecção contra sobretensão. Este dispositivo permite-lhe evitar danos no seu computador provocados por sobretensões repentinas, durante uma tempestade, por exemplo.
- ❑ Não coloque objectos pesados sobre o fio de alimentação.
- ❑ Para desligar o fio, puxe-o pela ficha. Nunca puxe pelo fio.
- ❑ Caso não tencione utilizar o seu computador durante um longo período de tempo, desligue-o da tomada.
- ❑ Certifique-se de que a saída da tomada é facilmente acessível.
- ❑ Quando o adaptador CA não for utilizado, desligue-o da saída CA.
- ❑ Utilize apenas o adaptador CA fornecido. Não utilize qualquer outro adaptador CA.

Como manusear o computador

- ❑ Limpe a caixa com um pano macio seco ou ligeiramente humedecido com um detergente suave. Não utilize qualquer tipo de esfregão abrasivo, pó para arear ou solvente, tal como álcool ou benzina, pois pode danificar o revestimento do seu computador.
- ❑ Caso deixe cair um objecto sólido ou qualquer líquido sobre o computador, encerre o computador e desligue-o da tomada. Pode querer que o computador seja verificado por pessoal qualificado antes de o utilizar novamente.
- ❑ Não deixe cair o computador nem coloque objectos pesados em cima do mesmo.

- Não coloque o computador em locais sujeitos a:
 - Fontes de calor, como radiadores ou condutas de ventilação,
 - Luz solar directa,
 - Pó excessivo,
 - Humidade ou chuva,
 - Vibrações mecânicas ou choques,
 - Ímanes fortes ou colunas sem blindagem magnética,
 - Temperatura ambiente superior a 35°C ou inferior a 5°C,
 - Humidade elevada.
- Não coloque equipamentos electrónicos perto do computador. O campo electromagnético do seu computador pode provocar mau funcionamento.
- Proporcione uma circulação de ar adequada para evitar a formação de aquecimento interno. Não coloque o seu computador sobre superfícies porosas como tapetes ou cobertores, ou perto de materiais como cortinas ou reposteiros que possam bloquear os seus orifícios de ventilação.
- O computador utiliza sinais de rádio de alta-frequência e pode provocar interferência com a recepção de rádio ou de televisão. Caso isto aconteça, coloque o computador a uma distância adequada do aparelho.
- Utilize apenas equipamento periférico e cabos de interface especificados; caso contrário, podem ocorrer problemas.
- Não corte nem danifique os cabos de ligação.
- Se o computador for transportado directamente de um local quente para um local frio, a humidade pode condensar no seu interior. Neste caso, aguarde pelo menos uma hora antes de ligar o computador. Em caso de problemas, desligue o seu computador e contacte o VAIO-Link.
- Certifique-se de que desliga o fio de alimentação antes de limpar o computador.
- Uma vez que pode perder dados importante se o seu computador sofrer danos, deve efectuar cópias de segurança dos seus dados regularmente. Pode restaurar a maior parte dos programas originais a partir do disco fornecido (leia o **Guia de resolução de problemas** para mais informações).

Como manusear disquetes

- ❑ Não abra o protector de acesso manualmente nem toque na superfície da disquete.
- ❑ Mantenha as disquetes afastadas de ímanes.
- ❑ Mantenha as disquetes afastadas da luz solar directa e de outras fontes de calor.

Como manusear discos

- ❑ Não toque na superfície do disco.
- ❑ Não deixa cair o disco nem o dobre.
- ❑ As impressões digitais e o pó na superfície do disco podem provocar erros de leitura. Segure sempre no disco pelas suas extremidades e pelo orifício central, conforme mostrado:

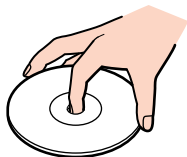

- ❑ O tratamento adequado dos discos é essencial para a sua fiabilidade contínua. Não utilize solventes como benzina, agentes de diluição, agentes de limpeza comercialmente disponíveis ou aerossóis anti-estáticos, uma vez que estes produtos podem danificar o produto.
- ❑ Para uma limpeza normal, segure no disco pela sua extremidade e utilize um pano macio para limpar a superfície a partir do centro para a extremidade.
- ❑ Se o disco estiver muito sujo, molhe um pano macio com água, torça-o bem e utilize-o para limpar a superfície do disco a partir do centro para a extremidade. Limpe eventuais vestígios de humidade com um pano seco macio.
- ❑ Não coloque autocolantes nos discos. Isto afecta a utilização do mesmo de forma irreparável.

Como utilizar a bateria

- Nunca exponha a bateria a temperaturas superiores a 60°C, tal como num carro estacionado ao sol ou à luz solar directa.
- A vida útil da bateria é mais curta se for utilizada num ambiente frio. Isto deve-se à diminuição da eficiência da bateria a baixas temperaturas.
- Carregue as baterias a temperaturas entre os 10°C e os 30°C. Temperaturas inferiores necessitam de um tempo de carregamento superior.
- Enquanto a bateria está a ser utilizada ou descarregada, a bateria aquece. Isto é normal e não constitui motivo de preocupação.
- Mantenha a bateria afastada de todas as fontes de calor.
- Mantenha a bateria seca.
- Não abra nem tente desmontar a bateria.
- Não exponha a bateria a choques mecânicos.
- Se não utilizar o computador durante um longo período de tempo, retire a bateria do computador para evitar danos na mesma.
- Se, após o carregamento completo da bateria, o nível de bateria continuar baixo, a bateria pode estar a atingir o final da sua vida útil e deve ser substituída.
- Não necessita de descarregar a bateria antes de carregar novamente.
- Se não tiver utilizado a bateria durante um período de tempo considerável, recarregue a bateria.

Como utilizar os auscultadores

- ❑ **Segurança na estrada** – Não utilize os auscultadores enquanto conduz, anda de bicicleta ou ao utilizar qualquer veículo motorizado. Pode provocar um acidente de trânsito e é ilegal em algumas áreas. Também pode ser potencialmente perigoso ouvir música alto enquanto caminha, especialmente em passagens para peões.
- ❑ **Evitar lesões auditivas** – Evite utilizar auscultadores com um volume muito elevado. Os especialistas em audição desaconselham que se ouça música muito alta, de forma contínua e prolongada. Se ouvir o ruído de uma campainha, reduza o volume ou deixe de utilizar os auscultadores.

Como utilizar Memory Sticks

- ❑ Não toque no conector do Memory Stick com os dedos ou objectos metálicos.
- ❑ Utilize apenas a etiqueta fornecida com o Memory Stick.
- ❑ Não dobre, deixe cair ou aplique choques no Memory Stick.
- ❑ Não desmonte nem modifique Memory Sticks.
- ❑ Não deixe que os Memory Sticks se molhem.
- ❑ Não utilize nem armazene Memory Sticks num local sujeito a:
 - ❑ Temperaturas extremamente elevadas, tal como num carro estacionado ao sol,
 - ❑ Luz solar directa,
 - ❑ Humidade elevada ou,
 - ❑ Substâncias corrosivas.
- ❑ Utilize a caixa fornecida com o Memory Stick.

Marcas registadas

Sony, Battery Checker, BlueSpace NE, Click to DVD, DVgate Plus, Giga Pocket, HotKey Utility, Memory Stick Formatter, Network Smart Capture, PictureGear Studio, SonicStage, Sony Notebook Setup, VAIO Action Setup, VAIO Edit Components, VAIO Media, VAIO Power Management, VAIO Power Management Viewer, VAIO System Information, Memory Stick, o logótipo Memory Stick, VAIO e o logótipo VAIO são marcas registadas da Sony Corporation.

Microsoft, Internet Explorer, Windows Movie Maker, Windows Media Player, Windows XP Professional, Windows XP Home Edition, Microsoft Works e o logótipo do Windows são marcas registadas da Microsoft Corporation nos EUA e outros países.

i.LINK é uma marca registada da Sony utilizada apenas para designar que um produto contém uma ligação IEEE1394.

Adobe, Adobe Acrobat Elements, Adobe Photoshop Album, Adobe Reader, Adobe Premiere e Adobe Photoshop Elements são marcas registadas da Adobe Systems Incorporated.

MoodLogic é uma marca registada da MoodLogic, Inc.

Norton Internet Security 2004 e Norton Password Manager são marcas registadas da Symantec Corporation.

Drag'n Drop CD e Drag'n Drop CD+DVD são marcas registadas da Easy Systems Japan Ltd e DigiOn Inc.

WinDVD para VAIO é uma marca registada da InterVideo, Inc.

Sun Java VM é uma marca registada da Sun Microsystems, Inc.

Google Toolbar é uma marca registada do Google.

My Info Centre contém o software Macromedia Flash da Macromedia, Inc., Copyright © 1995-2003 Macromedia, Inc. Todos os direitos reservados. Macromedia e Flash são marcas registadas da Macromedia, Inc.

Todos os outros nomes de sistemas, produtos e serviços são marcas registadas dos seus respectivos proprietários. No manual, as marcas TM ou [®] não são especificadas.

As especificações estão sujeitas a alterações sem aviso prévio. Todas as outras marcas registadas são marcas registadas dos seus respectivos proprietários.

Consulte a folha impressa Especificações para ver qual o software disponível para o seu modelo.