



# Käyttöopas

VGN-A-sarja / PCG-K-sarja

## Sisällys

Lue tämä ensin .....	5
Tiedoksi .....	5
ENERGY STAR .....	6
Omistajan merkintä .....	6
Tervetuloa .....	7
Asiakirjapaketti .....	8
Ergonomiaa koskevia tietoja .....	11
VAIO-tietokoneesi käyttäminen .....	13
Virtalähteen kytkeminen .....	14
Akun käyttäminen .....	15
Salasanan asettaminen .....	20
Tietokoneesi käyttöön valmistelu VAIO Control Center -ohjelmiston avulla .....	24
Tietokoneen sammuttaminen turvallisesti .....	26
Näppäimistön käyttäminen .....	27
Touchpad -hiiren käyttäminen .....	34
TV-toiminnon käyttäminen (VGN-A-sarja) .....	35
Hiiren käyttäminen (VGN-A-sarja) .....	36
Erikoispainikkeiden käyttäminen (VGN-A-sarja) .....	40
Optisen levyaseman käyttäminen .....	43
Ääni- ja kuvaporttitoistimen käyttäminen (VGN-A-sarja) .....	49
Ulkoisten kaiuttimien käyttäminen (VGN-A-sarja) .....	56
Kaukosäätimen käyttäminen (VGN-A-sarja) .....	58

PC-korttien käyttäminen .....	61
Memory Stick -muistikortin käyttäminen .....	65
Modeemin käyttäminen.....	68
Bluetooth-toimintojen käyttäminen (VGN-A-sarja).....	71
Langattoman lähiverkon (WLAN) käyttäminen .....	80
Virransäästötilojen käyttäminen .....	91
Virranhallinta VAIO Power Management -hyötyohjelmalla .....	94
Oheislaitteiden kytkeminen .....	98
Porttitoistimen kytkeminen (VGN-A-sarja) .....	99
Ulkoisen näytön kytkeminen .....	105
Näyttötilojen valitseminen .....	115
Multiple Monitors -toiminnon käyttäminen .....	116
Ulkoisten kaiuttimien kytkeminen.....	121
Ulkoisen mikrofonin kytkeminen .....	123
Universal Serial Bus (USB) -laitteiden kytkeminen.....	126
Tulostimen kytkeminen .....	132
i.LINK-laitteen kytkeminen .....	136
Kytkeytyminen verkkoon (lähiverkko) .....	140
Tietokoneesi mukauttaminen .....	141
Kielen asettaminen Windows XP Professionalissa.....	142
Modeemin määrittäminen .....	145
Sony-taustakuvan asettaminen .....	147
Sovellusten asentaminen ja päivittäminen.....	148
Ohjainten hallinta.....	153

VAIO-tietokoneesi päivittäminen .....	164
Muistin lisääminen ja poistaminen* .....	164
Näyttömuistin koon muuttaminen .....	177
Ohjeet .....	179
Sony-tukipalvelut .....	179
Muut tietolähteet .....	179
e-Support .....	180
Varotoimet .....	182
Kovalevyn käsitteleminen .....	183
Nestekidenäytön käsitteleminen .....	184
Virtalähteen käyttäminen .....	185
Tietokoneesi käsitteleminen .....	186
Levykkeiden käsitteleminen .....	187
Levyjen käsitteleminen .....	188
Akun käyttäminen .....	189
Korvakuulokkeiden käyttäminen .....	189
Memory Stick -muistikorttien käsitteleminen .....	190
Muistikorttisovittimen käsitteleminen (VGN-A-sarja) .....	191
Tavaramerkit .....	192

## Lue tämä ensin

### Tiedoksi

© 2005 Sony Corporation. Kaikki oikeudet pidätetään.

Tätä käyttöopasta ja siinä kuvattua ohjelmistoa ei saa kokonaan tai osittain toisintaa, kääntää tai tuottaa mihinkään koneella luettavaan muotoon ennen kirjallista valtuutusta.

Sony Corporation ei anna mitään takuuta tähän käyttöoppaaseen, ohjelmistoon tai muihin siinä oleviin tietoihin eikä näin ollen myönnä mitään takuita tämän käyttöoppaan, ohjelmiston tai muun tiedon kaupaksi käyvyydestä tai sopivuudesta mihinkään tiettyyn tarkoitukseen. Sony Corporation ei ole missään tapauksessa vastuussa mistään tahattomasta, seuraamuksellisesta tai erityisistä vahingoista, jotka johtuvat tai liittyvät tähän käyttöoppaaseen, ohjelmistoon tai muusta sen sisältämästä tiedosta tai sen käytöstä.

Macrovision: Tämä tuote on sisältää Yhdysvaltojen patenttien ja muiden omistusoikeuksien tekijänoikeudella suojattua teknologiaa. Macrovisionin on valtuutettava tämän tekijänoikeudella suojatun teknologian käyttö ja se on tarkoitettu vain koti- ja muuhun rajoitettuun katselukäyttöön, ellei Macrovision ole toisin valtuuttanut. Käänteisrakentaminen tai purkaminen on kielletty.

Käyttöoppaassa ei ole määriteltä <sup>TM</sup> tai © -merkkejä.

Sony Corporation pidättää oikeuden tehdä muutoksia tähän käyttöoppaaseen tai sen sisältämiin tietoihin milloin tahansa ilman ennakoilmoitusta. Tässä kuvatut ohjelmat kuuluvat erillisen käyttöoikeussopimuksen alaisuuteen.

**Ota huomioon, että tämän käyttöoppaan kuvat eivät välttämättä koske sinun malliasi. Katso VAIO-tietokoneesi kokoonpano painetusta Specifications-julkaisusta.**

## ENERGY STAR

Sony on ENERGY STAR -kumppanina määrittänyt, että tämä tuote täyttää ENERGY STAR:IN energiatehokkuutta koskevat määritelmät. International ENERGY STAR Office Equipment Program on kansainvälinen ohjelma, joka edistää energian säästämistä tietokoneiden ja niihin liittyvien toimistolaitteiden kautta. Ohjelma tukee tehokkaasti energian kulutusta vähentävien tuotteiden kehittämistä ja levitystä. Se on avoin järjestelmä, johon liikkeenharjoittajat voivat osallistua vapaaehtoisesti. Kohdetuotteet ovat toimistolaitteita, kuten tietokoneet, näytöt, tulostimet, faksit ja kopiokoneet. Standardit ja logot ovat yhdenmukaisia kaikissa osallistujamaissa. ENERGY STAR on Yhdysvalloissa rekisteröity tavaramerkki.



### Omistajan merkintä

Sarjanumero, mallinumero ja tuoteavain löytyvät Sony-sylimikrosi pohjasta. Kirjoita numerot talteen ja ilmoita ne ottaessasi yhteyttä VAIO-Link -palveluun. Katso myös painettua **Specifications** -arkista.

## Tervetuloa

Onnittelemme Sony VAIO -tietokoneen hankinnan johdosta. Sony on yhdistänyt johtavan audio-, video-, tietojenkäsittely- ja viestintäteknologian tuotteeseen, joka tarjoaa sinulle alan viimeistä pc-tekniikkaa.

Tässä ovat pääominaisuudet, joista voit nauttia:

- Erinomainen suorituskyky.**
- Siirrettävyys** – Ladattavalla akulla voit käyttää tietokonetta tunteja ilman verkkovirtaa.
- Sonyn äänen ja kuvan laatu** – Tarkan LCD-näytön ja laadukkaiden stereokaiuttimien\* avulla pystyt nauttimaan nykyaikaisista multimediasovelluksista, peleistä ja ajanvietteohjelmistoista.
- Multimediaominaisuudet** – Nauti audio- ja video CD/DVD-levyistä.
- Yhdistettävyys** – Tietokoneessasi on Ethernet, High-speed USB (USB 2.0) ja i.LINK-toiminnot. i.LINK on kaksisuuntainen digitaalinen käyttöliittymä tietojen vaihtamista varten. Memory Stick -muistikortin avulla voit helposti vaihtaa ja jakaa digitaalisia tietoja yhteensopivien tuotteiden kanssa.
- Langaton tekniikka** – Bluetooth-tekniikan\* ja langattoman LAN (IEEE 802.11b/g) -tekniikan ansiosta voit kommunikoida vapaasti ilman kaapeleita ja johtoja.
- Langattoman käytön asettaminen** – Nauti johdottoman hiiren tuomasta vapaudesta\*.
- VAIO Zone** – Käytä hyväksesi uutta **VAIO Zone** -tekniikkaa, jonka avulla voit katsella televisiota ja nauhoittaa lempiohjelmiasi digitaalisesti kaukosäätimellä\*.
- Windows** – Järjestelmäsi kuuluu Microsoft's Windows XP Professional tai Home Edition\* -käyttöjärjestelmä ja Service Pack 2.
- Yhteydet** – Pääset suosittuihin online-palveluihin, lähetät ja vastaanotat sähköpostia, surffaat internetissä.

- ❑ **Erinomainen asiakastuki** – Jos sinulla on ongelmia tietokoneesi kanssa, voit etsiä VAIO-Link internet-sivulta mahdollisen ratkaisun:

<http://www.vaio-link.com>

Ennen kuin otat yhteyttä VAIO-Link -palveluun yritä korjata ongelma lukemalla tämä käyttöopas, painettu **Vianmääritysopas** tai ohjeilaitteiden tai ohjelmien käyttöoppaat ja ohjetiedostot.

\* Mallistasi riippuen. Katso tarkemmat tiedot painetusta **Specifications**-arkista.



## Asiakirjapaketti

Asiakirjapaketti sisältää painettua tietoa ja VAIO-tietokoneellasi luettavia käyttäjän oppaita.

Ohjeet ovat PDF-muotoa, ja niitä voi helposti selailla ja tulostaa.

**My Info Centre** -portaali on täydellinen VAION käyttämisen aloituspaikka - kattava kokoelma, jonka avulla saat kaiken irti tietokoneestasi.

Käyttöohjeet on koottu kohtaan **My Documentation**, jonka saa näkyviin seuraavasti:

- 1 Valitse **Start** ja napsauta sitten **My Info Centre** -kuvaketta\* .
- 2 Napsauta ikkunan yläosan kuvista **My Documentation** .
- 3 Valitse kieli avattavasta valikosta.
- 4 Valitse luettava ohje.

\* **My Info Centre** -kuvake näkyy **Prepare your VAIO**-asetukset on valmisteltu. **My Info Centre** -kuvake on myös **Start/All Programs** -valikossa, ja voit käyttää sitä ennen **Prepare your VAIO** -alkuasennuksen suorittamista.



Käyttöohjeita voi selailla manuaalisesti siirtymällä kohtaan **My Computer > VAIO (C:) (C-asema) > My Documentation > Documentation** ja avaamalla haluamasi kielisen kansion.

Kylkiäisinä toimitettujen lisävarusteiden ohjeet voivat olla erillisillä levyillä.



## *Painetut asiakirjat*

- Specifications** -arkki sisältää taulukon teknisistä tiedoista, kytkäsohjelmien luettelon, yhteenvedon kaikista liittimistä ja kääntöpuolella VAIO-tietokoneen asennusohjeen.
- Vianmääritysopas** -oppaasta löydät ratkaisut yleisiin ongelmiin.
- Palautusopas** -oppaasta löydät ohjeet, kuinka voit tarvittaessa suorittaa tietokoneesi järjestelmän palautuksen.
- Takuu ja loppukäyttäjän käyttöoikeussopimus**
- Säännökset-kirjanen -kirjanen**
- Langatonta viestintää koskevat määräykset -opas -opas**

## *Ei-painetut asiakirjat*

**My Documentation** sisältää seuraavat VAIO-käyttöohjeet:

- Käyttöopas** (tämä opas) kerrotaan yksityiskohtaisesti VAIO-tietokoneesi ominaisuuksista, kuinka näitä ominaisuuksia käytetään varmasti ja turvallisesti, kuinka oheislaitteita kytketään, tietokone päivitetään ja paljon muuta.
- VAIO Zone** -oppaassa esitellään VAIO-tietokoneen multimediaportaalin hyödylliset ominaisuudet. Jos tietokoneessasi on TV-viritintoiminto, tässä on annettu tiedot siitä, kuinka voit katsoa ja nauhoittaa televisio-ohjelmia VAIO-tietokoneellasi.

**My Documentation** -kohdasta löydät myös:

- Ohjetiedostoja käyttöohjeiden lukemista varten.
- Tärkeää tietoa tietokoneestasi huomautusten ja ilmoitusten muodossa.

## My Info Centre sisältää myös:



### My Software

Oletko luovalla tuulella? Napsauta tätä kuvaketta, jolloin saat yleiskatsauksen ohjelmistasi ja voit tarkistaa päivitysvaihtoehdot.



### My VAIO essentials

Haluatko laajentaa VAIOasi? VAIO-tietokoneesi toimintoja? Napsauta tätä kuvaketta, jolloin saat tietoja yhteensopivista lisälaitteista.



### My Websites

Napsauta tätä kuvaketta ja tarkista suosituimmat internet-sivumme.



### My ISP

Napsauta tätä kuvaketta, jolloin saat tietoja kumppaneidemme suosituimmista tarjouksista ja pääset internetin maailmaan.

## Muut lähteet

- 1 Valitse **Start > Help and Support** saadaksesi VAIO-tukitietoja ja käyttövinkkejä.
- 2 **Online Help** -tiedoista löydät yksityiskohtaista tietoa käyttämäsi ohjelman ominaisuuksista ja vianetsinnästä.
- 3 Osoitteesta [www.club-vaio.com](http://www.club-vaio.com) löydät online-opetusohjelmia VAIO-suosikkiohjelmastasi.

## Ergonomiaa koskevia tietoja

Tulet käyttämään tietokonettasi kannettavana laitteena useissa eri ympäristöissä. Aina, kun se on mahdollista, sinun tulisi yrittää ottaa huomioon seuraavat ergonomiaa koskevat ohjeet sekä kiinteissä että liikkuvissa työskentely-ympäristöissä:

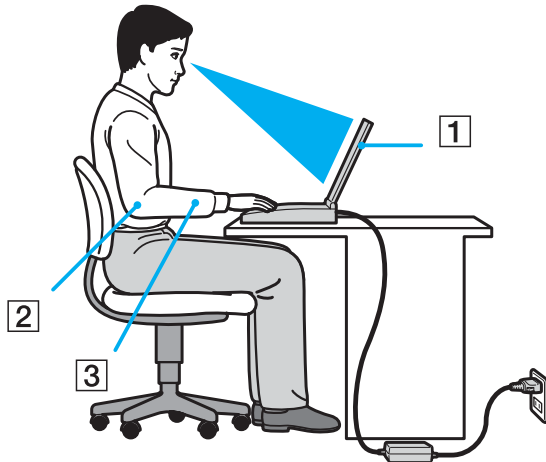

- Tietokoneesi sijoittaminen** – Aseta tietokone suoraan eteesi (1). Pidä käsivartesi vaakatasossa (2), ranteet neutraalissa, mukavassa asennossa (3) näppäimistöä, kosketusalustaa tai ulkoista hiirtä käyttäessäsi. Anna olkavarsiesi riippua luonnollisesti. Pidä taukoja tietokonetyöskentelyn lomassa. Liiallinen tietokoneen käyttäminen saattaa jännittää lihaksia ja jänteitä.
- Huonekalut ja asento** – Istu tuolissa, jossa on hyvä selkänöja. Säädä tuolin korkeus siten, että jalkasi ovat tasaisesti lattiasa. Jalkatuki saattaa tehdä asennostasi mukavamman. Istu rennosti, suorassa asennossa ja vältä kumartumasta eteenpäin tai nojaamasta liikaa taaksepäin.
- Tietokoneen näytön katselukulma** – Kallista näyttö sopivaan katseluasentoon. Voit vähentää silmiesi jännittymistä ja lihasten väsymistä kallistamalla näytön oikeaan asentoon. Säädä myös näytön kirkkaus sopivaksi.

- ❑ **Valaistus** – Valitse tila, jossa ikkunat ja valot eivät häikäise näyttöä tai synnytä heijastumista. Epäsuoran valaistuksen käyttö estää näytöllä näkyvät kirkkaat pisteet. Voit myös hankkia näyttöosi lisävarusteita, jotka vähentävät häikäisyä. Sopiva valaistus lisää mukavuuttasi ja työtehokuuttasi.
- ❑ **Ulkoisen näytön sijoittaminen** – Kun käytät ulkoista näyttöä, aseta näyttö mukavalle katseluetäisyydelle. Varmista, että näyttöruutu on silmien tasolla tai hieman sitä alempana monitorin edessä istuessasi.

## VAIO-tietokoneesi käyttäminen

Kun olet lukenut ja noudattanut painetussa **Specifications**-arkissa annettuja ohjeita, voit alkaa käyttämään tietokonettasi turvallisesti ja luottamuksella.

Lue tämä opas loppuun, jolloin voit käyttää VAIO-tietokonettasi kaikkein monipuolisimmalla tavalla.

- Virtalähteen kytkeminen [\(sivu 14\)](#)
- Salasanan asettaminen [\(sivu 20\)](#)
- Tietokoneesi käyttöön valmistelu VAIO Control Center -ohjelmiston avulla [\(sivu 24\)](#)
- Tietokoneen sammuttaminen turvallisesti [\(sivu 26\)](#)
- Näppäimistön käyttäminen [\(sivu 27\)](#)
- Touchpad -hiiren käyttäminen [\(sivu 34\)](#)
- TV-toiminnon käyttäminen (VGN-A-sorja) [\(sivu 35\)](#)
- Hiiren käyttäminen (VGN-A-sorja) [\(sivu 36\)](#)
- Erikoispainikkeiden käyttäminen (VGN-A-sorja) [\(sivu 40\)](#)
- Optisen levyaseman käyttäminen [\(sivu 43\)](#)
- Ääni- ja kuvaporttitoistimen käyttäminen (VGN-A-sorja) [\(sivu 49\)](#)
- Ulkoisten kaiuttimien käyttäminen (VGN-A-sorja) [\(sivu 56\)](#)
- Kaukosäätimen käyttäminen (VGN-A-sorja) [\(sivu 58\)](#)
- PC-korttien käyttäminen [\(sivu 61\)](#)
- Memory Stick -muistikortin käyttäminen [\(sivu 65\)](#)
- Modeemin käyttäminen [\(sivu 68\)](#)
- Bluetooth-toimintojen käyttäminen [\(sivu 71\)](#)
- Langattoman lähiverkon (WLAN) käyttäminen [\(sivu 80\)](#)
- Virransäätötilojen käyttäminen [\(sivu 91\)](#)
- Virranhallinta VAIO Power Management -hyötyohjelmalla [\(sivu 94\)](#)

## Virtalähteen kytkeminen

Voit käyttää virtalähteenä joko verkkolaitetta tai ladattavaa akkua.

## Verkkolaitteen käyttäminen

Verkkolaitetta käytetään seuraavalla tavalla:

- 1 Kytke virtajohdon (1) toinen pää verkkolaitteeseen.
- 2 Kytke virtajohdon toinen pää vaihtovirtakoskettimeen (2).
- 3 Kytke verkkolaitteeseen liitetty johto (3) tietokoneen DC In -liittimeen (4).

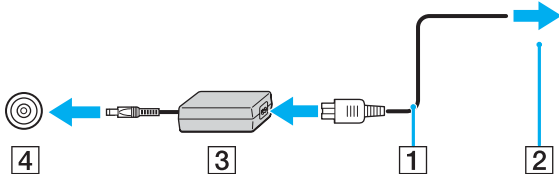

! Dc In -liittimen muoto vaihtelee vaihtovirtasovittimesta riippuen.



Käytä tietokonettasi ainoastaan mukana tulevan verkkolaitteen kautta.

Tietokone kytketään kokonaan irti verkkojännitteestä irrottamalla verkkolaite.

Varmista, että seinäkosketin on helppopääsyisessä paikassa.

Jos verkkolaitetta ei käytetä pitkään aikaan, aseta tietokone **Hibernate**-tilaan. Tämä virransäästötila säästää aikaa verrattuna normaaliin sammutukseen.

## Akun käyttäminen

Tietokoneen mukana toimitettua akkua ei ole ladattu täyteen ostohetkellä.

### Akun asentaminen

#### VGN-A-sarja

Akku asennetaan seuraavalla tavalla:

- 1 Sammuta tietokone ja sulje nestekidenäyttö.
- 2 Työnnä tietokoneen pohjassa oleva lukitusvipu (1) **UNLOCK**-asentoon.
- 3 Työnnä tietokoneen pohjassa oleva vapautusvipu (2) **RELEASE**-asentoon.

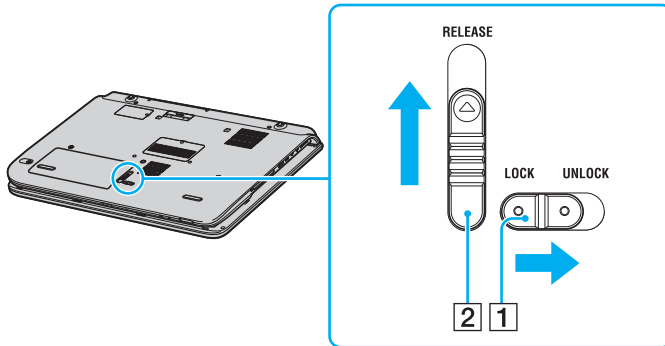

- 4 Irrota akkukotelon kansi.
- 5 Työnnä akku akkukotelon kanteen.

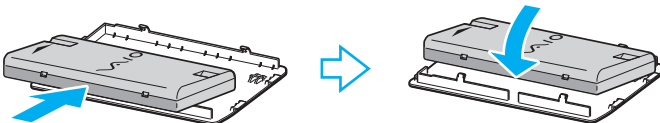

- 6 Käännä akkukotelon kannessa kiinni oleva akku ympäri.
- 7 Työnnä akkukotelon kannessa oleva kieleke uraan ja paina akku alas koteloon, niin että se napsahtaa paikalleen.
- 8 Kiinnitä akku tietokoneeseen työntämällä lukitusvipu **LOCK**-asentoon.

### PCG-K sarja

Akku asennetaan seuraavalla tavalla:

- 1 Sammuta tietokone ja sulje nestekidenäyttö.
- 2 Avaa akkutilan kansi.

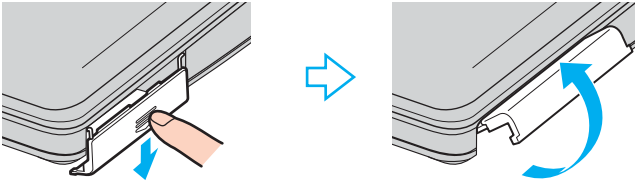

- 3 Aseta akku etikettipuoli ylöspäin tietokoneen akkutilaan.
- 4 Sulje akkutilan kansi painamalla, kunnes se napsahtaa kiinni.

 Kun tietokone on kytketty suoraan verkkovirtaan ja akku on asennettuna, se käyttää verkkovirtaa.



## Akun lataaminen

Akku ladataan seuraavalla tavalla:

- 1 Asenna akku.
- 2 Kytke verkkolaite tietokoneeseen.  
Tietokone lataa akun automaattisesti (akun merkkivalo kaksoisvilkkuu akkua ladattaessa).

<i>Akun merkkivalon toiminta</i>	<i>Merkitys</i>
Palaa	Tietokone käyttää akun virtaa.
Yksittäinen vilkutus	Akun virta on loppumassa.
Kaksoisvilkutus	Akku latautuu.
Sammunut	Tietokone käyttää verkkovirtaa.



Kun akun virta on loppumassa, sekä akun että virran merkkivalot vilkkuvat.

Pida akku asennettuna tietokoneeseen tietokoneen ollessa kytkettynä verkkovirtaan. Akun latautuminen jatkaa tietokonetta käyttäessäsi.

Jos akun lataus laskee alle 10 %:iin, lataa akku kytkemällä vaihtovirtasovitin tai sammuta tietokone ja asenna täysin ladattu akku.

Tietokoneesi mukana tuleva akku on litium-ioni -akku ja sen voi ladata uudelleen milloin tahansa. Osaksi purkautuneen akun lataaminen ei vaikuta akun käyttöikään.

Akun merkkivalo palaa, kun akkua käytetään virtalähteenä. Kun akku on kulunut melkein loppuun, sekä akun että virran merkkivalot alkavat vilkkua.

Joidenkin sovellusohjelmien ja oheislaitteiden kohdalla tietokoneesi ei ehkä siirry **Hibernate**-tilaan, vaikka akku on melkein kulunut loppuun. Tietojen menettämisen välttämiseksi akkuvirtaa käytettäessä, tallenna tiedot usein ja aktivoi manuaalisesti virranhallintatila, kuten **Standby** tai **Hibernate**. Jos akku kuluu tyhjäksi tietokoneen siirryttyä **Standby**-tilaan, kaikki tallentamattomat tiedot menetetään. Paluu edeltävään työtilaan ei ole mahdollista. Tallenna tiedot usein vältyäkseen niiden menettämiseltä.

Kun tietokone on kytketty suoraan verkkovirtaan ja akku on asennettuna, se käyttää verkkovirtaa.

## Akun poistaminen

### VGN-A-sarja

Akku poistetaan seuraavalla tavalla:

- 1 Sammuta tietokone ja sulje nestekidenäyttö.
- 2 Työnnä tietokoneen pohjassa oleva lukitusvipu (1) **UNLOCK**-asentoon.
- 3 Työnnä tietokoneen pohjassa oleva vapautusvipu (2) **RELEASE**-asentoon.  
Akkukotelon kannen oikeanpuoleinen reuna työntyy ylös.

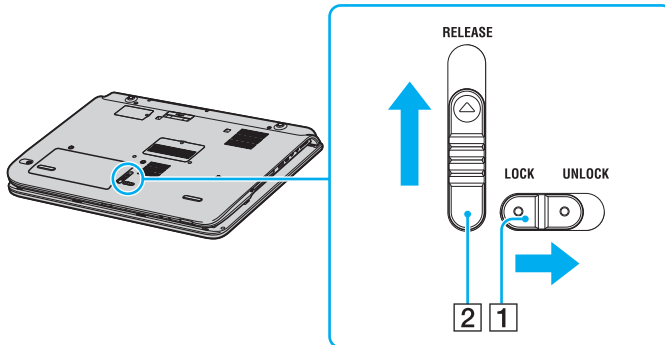

- 4 Irrota akkukotelon kansi nostamalla se reunasta ylös.
- 5 Avaa akkukotelon kannessa olevat kielekkeet, jotta voit irrottaa akun akkukotelon kannesta.
- 6 Työnnä akkukotelon kannessa olevat kaksi kielekettä viistosti uriin ja paina kansi alas koteloon, niin että se napsahtaa paikalleen.

## PCG-K sarja

Akku poistetaan seuraavalla tavalla:

- 1 Sammuta tietokone ja sulje nestekidenäyttö.
- 2 Avaa akkutilan kansi.
- 3 Ota akku ulos.
- 4 Sulje akkutilan kansi.



Voit menettää tietoja, jos poistat akun, kun tietokone on päällä eikä se ole kytkettynä vaihtovirtasovittimeen tai kun tietokone on **Standby**-tilassa.

## Salasanan asettaminen

Aseta salasana käyttämällä yhtä BIOS-toiminnoista.

Kun olet asettanut salasanan, sinun täytyy antaa se aina VAIO-logon tullessa näkyviin. Tällä tavoin voit suojata tietokoneesi luvattomalta käytöltä.

**!** Et voi käynnistää tietokonettasi antamatta salasanaa. Varmista, että muistat salasanan.

Jos unohtat salasanan ja tarvitset apua sen peruuttamisessa, sinulta peritään peruutusmaksu.

## Salasanan lisääminen

### VGN-A-sarja

Salasana lisätään seuraavalla tavalla:

- 1 Käynnistä tietokone.
- 2 Paina **F2**, kun **VAIO-logo** tulee näkyviin.  
BIOS-asetusnäyttö tulee näkyviin. Jos se ei tule näkyviin, paina **F2**-näppäintä useita kertoja.
- 3 Valitse **Security** näppäimillä **←** tai **→** ja paina **Enter**.  
Salasanan syöttönäyttö tulee näkyviin.
- 4 Anna salasana **kahdesti** ja paina **Enter**.  
Salasana voi olla **enintään 7 aakkosnumeerista merkkiä** pitkä.
- 5 Kun **Password installed** tulee näkyviin, paina **Enter**.



Seuraavalla tavalla voit asettaa tietokoneesi kysymään salasanaa aina, kun tietokone käynnistetään tai BIOS-asetusnäyttö avataan.

- 6 Valitse **Password When Power ON** kohdasta **Security**.  
Paina **Enter**, valitse **Enabled** näppäimellä **↑** tai **↓** ja paina sitten **Enter**.
- 7 Valitse **Exit** näppäimellä **←** tai **→** ja sitten **Exit (Save Changes)** ja paina **Enter**.  
Vahvista, että **Save configuration changes and exit setup?** -näytössä on valittuna **OK**, ja paina sitten **Enter**.

### PCG-K sarja

Salasana lisätään seuraavalla tavalla:

- 1 Käynnistä tietokone.
- 2 Paina **F2**, kun **VAIO-logo** tulee näkyviin.  
BIOS-asetusnäyttö tulee näkyviin.
- 3 Valitse **Security** näppäimellä **←** tai **→** tuodaksesi esiin toisen näytön, valitse **Set Machine Password** ja paina **Enter**.
- 4 Anna salasanan syöttöruudussa salasana **kahdesti** ja paina **Enter**.  
Salasana voi olla **enintään 7 aakkosnumeerista merkkiä** pitkä.



Seuraavalla tavalla voit asettaa tietokoneesi kysymään salasanaa aina, kun tietokone käynnistetään tai BIOS-asetusnäyttö avataan.

- 5 Valitse **Password When Power ON** kohdasta **Security**.  
Muuta asetus valinnasta **Disabled** valinnaksi **Enabled** välinäppäintä painamalla.
- 6 Valitse **Exit** näppäimellä **←** tai **→** ja sitten **Exit (Save Changes)** ja paina **Enter**.  
Vahvista, että **Setup Confirmation** -näytössä on valittuna **Yes**, ja paina sitten **Enter**.

## Salasanan muuttaminen tai poistaminen

### VGN-A-sarja

Salasana muutetaan tai poistetaan seuraavalla tavalla:

- 1 Käynnistä tietokone.
- 2 Paina **F2**, kun **VAIO-logo** tulee näkyviin.  
BIOS-asetusnäyttö tulee näkyviin. Jos se ei tule näkyviin, paina **F2**-näppäintä useita kertoja.
- 3 Anna voimassa oleva salasana kohtaan **Enter CURRENT Password**:
- 4 Valitse **Security** näppäimellä **←** tai **→** tuodaksesi esiin toisen näytön, valitse **Set Machine Password** ja paina **Enter**.  
Salasanan syöttönäyttö tulee näkyviin.
- 5 Anna uusi salasana **kahdesti** ja paina **Enter**.  
Kirjoita uusi salasana kohtiin **Enter New Password** ja **Confirm New Password**.  
Kun **Password installed** tulee näkyviin, paina **Enter**.  
Voit poistaa salasanan jättämällä kohdan **Enter New Password** tyhjäksi ja painamalla **Enter**.
- 6 Valitse **Exit** näppäimellä **←** tai **→** ja sitten **Exit (Save Changes)** ja paina **Enter**.  
Vahvista, että **Save configuration changes and exit setup?** -näytössä on valittuna **OK**, ja paina sitten **Enter**.

## PCG-K sarja

Salasana muutetaan tai poistetaan seuraavalla tavalla:

- 1 Käynnistä tietokone.
- 2 Paina **F2**, kun **VAIO-logo** tulee näkyviin.  
BIOS-asetusnäyttö tulee näkyviin.
- 3 Anna voimassa oleva salasana kohtaan **Enter Password**:
- 4 Valitse **Security** näppäimellä **←** tai **→** tuodaksesi esiin toisen näytön, valitse **Set Machine Password** ja paina **Enter**.
- 5 Anna salasanan syöttöruudussa **voimassa oleva salasana kerran** ja sitten **uusi salasana kahdesti** ja paina **Enter**.  
Voit poistaa salasanan jättämällä kohdat **Enter New Password** ja **Confirm New Password** tyhjiksi ja painamalla **Enter**.
- 6 Valitse **Exit** näppäimellä **←** tai **→** ja sitten **Exit (Save Changes)** ja paina **Enter**.  
Vahvista, että **Setup Confirmation** -näytössä on valittuna **Yes**, ja paina sitten **Enter**.

## Tietokoneesi käyttöön valmistelu VAIO Control Center -ohjelmiston avulla

**VAIO Control Center** -työkalun avulla voit tarkastella järjestelmätietoja ja määrittää järjestelmän asetuksia.

VAIO Control Center -hyötyohjelman käyttäminen:

- 1 Napsauta **Windows**-tehtäväpalkin **Start**-painiketta.
- 2 Napsauta **VAIO Control Center** kohdassa **All Programs**.  
**VAIO Control Center** -ikkuna näkyy.

<i>Valinta</i>	<i>Kuvaus</i>
System Information	Näyttää käyttöjärjestelmää ja laitteistoarkkitehtuuria koskevia tietoja.
Initial Setting	Voit määrätä järjestyksen, jossa järjestelmä käynnistyessään etsii käynnistysjärjestelmän sisältäviä laitteita.
Built-in Pointing Device	Voit ottaa käyttöön tai poistaa käytöstä kiinteän osoitinlaitteen.
Printer Port (vain PCG-K-sarja)	Voit määrittää asetukset resurssiristiriitojen ratkaisemiseksi laitteita lisätessäsi.
S Button (vain VGN-A-sarja)	Voit muuttaa tietokoneen S-painikkeelle määrättyjä valintoja. Valmiiksi käytettävissä olevat asetukset ovat: <b>Stand by, Hibernate, External Display, Launch Application, VAIO Zone*</b> , <b>Multiple Monitors</b> * Oletusvalinta
Plug and Display (vain VGN-A-sarja)	Voit määrätä asetukset ulkoisen näytön automaattikäyttöä varten.
Automatic Brightness (vain VGN-A-sarja)	Voit määrätä asetukset automaattiselle kirkkausanturille. Automaattinen kirkkausanturi tunnistaa ulkopuolisen kirkkauden ja näytön kirkkaus säätyy tämän perusteella.
Station and Port replicator (vain VGN-A-sarja)	Voit määrittää, mitä tapahtuu, kun telakointiasema tai porttitoistin kytketään tietokoneeseen.
Wireless Switch Settings (vain VGN-A-sarja)	Voit valita langattoman toiminnon vaihtoehdon, joka aktivoituu, kun asetat tietokoneesi WIRELESS-kytkimen ON-asettoon.



- 3 Valitse haluamasi ohjausvalinta.
- 4 Kun olet lopettanut, napsauta **OK**.  
Kohde on muutettu.



Saat lisätietoja kustakin vaihtoehdosta avaamalla ohjetiedoston napsauttamalla **Help**-valintaa **VAIO Control Center** -ikkunassa.

Jotkin ohjausvalinnat eivät ole näkyvissä, jos avaat **VAIO Control Center** -toiminnon rajoitettuna käyttäjänä.

## Tietokoneen sammuttaminen turvallisesti

On tärkeää, että sammutat tietokoneen oikein, jotta tallentamattomia tietoja ei menetetä.

Sammuta tietokone seuraavalla tavalla:

- 1 Sammuta kaikki tietokoneeseen kytketyt oheislaitteet.
- 2 Napsauta **Start**-painiketta.
- 3 Napsauta **Turn Off Computer**.  
Näytölle ilmestyy **Turn off computer** -ikkuna.
- 4 Napsauta **Turn Off**.
- 5 Vastaa kaikkiin asiakirjojen tallennus- tai muita käyttäjiä koskeviin kehotuksiin ja odota, että tietokone sammuu automaattisesti. Virran merkkivalo sammuu.



Jos sinulla on ongelmia tietokoneesi sammuttamisessa, katso ohjeita painetusta **Vianmääritysopas** -oppaasta.















## Näppäimistön käyttäminen

Näppäimistö on hyvin samanlainen kuin pöytätietokoneessa, mutta siinä on lisänäppäimiä mallikohtaisten toimintojen suorittamista varten.

Vakionäppäimistä on lisätietoja kohdassa Windows **Help and Support Center**.

VAIO-Linkin web-sivuilta ([www.vaio-link.com](http://www.vaio-link.com)) löytyy myös hakemistoja näppäimistön käyttämisestä.

### <Fn> -näppäinyhdistelmät ja toiminnot









Yhdistelmät/Ominaisuus	Toiminnot
<Fn> +  (F2): kaiuttimen katkaisin (vain PCG-K-sarja)	Kytkee kiinteät kaiuttimet päälle ja pois.
<Fn> +  (F3/F4): kaiuttimen äänenvoimakkuus (vain PCG-K-sarja)	Säätää sisäänrakennetun kaiuttimen äänenvoimakkuutta. Kun haluat lisätä äänenvoimakkuutta, paina <Fn>+<F4> ja sitten  tai  tai pidä <Fn>+<F4> painettuna. Kun haluat vähentää äänenvoimakkuutta, paina <Fn>+<F3> ja sitten  tai  tai pidä <Fn>+<F3> painettuna.
<Fn> +  (F5/F6): kirkkauden säätö	Säätää nestekidenäytön kirkkautta. Kun haluat lisätä valovoimakkuutta, paina <Fn>+<F6> ja sitten  tai  tai pidä <Fn>+<F6> painettuna. Kun haluat vähentää valovoimakkuutta, paina <Fn>+<F5> ja sitten  tai  tai pidä <Fn>+<F5> painettuna.
<Fn> +  /  (F7)*: vaihtaminen ulkoiseen näyttöön	Näppäinyhdistelmällä siirrytään nestekidenäytöstä ulkoiseen laitteeseen (monitori tai televisio, kytketystä laitteesta riippuen) ja nestekidenäytön ja ulkoisen laitteen väliillä.
<Fn> +  (F12): Hibernate	Antaa alimman virrankulutustason. Kun käytät tätä komentoa, järjestelmän ja oheislaitteiden tilat kirjataan kovalevylle ja järjestelmän virta sammutetaan. Järjestelmä palautetaan alkuperäiseen tilaan kytkemällä virta päälle virtakytkimellä. Yksityiskohtaisia tietoja virranhallinnasta löytyy osasta <b>Virransäästötilojen käyttäminen (sivu 91)</b> .



! \* PCG-K-sarjan koneissa tätä toimintoa voi käyttää vain ensin sisäänkirjautunut käyttäjä. Se ei toimi, jos olet siirtynyt toiseen käyttäjätiliin. Jos toinen käyttäjä haluaa käyttää ulkoista monitoria tai televisiota, vaihda ulkoiseen monitoriin tai televisioon monitorin ominaisuuksien avulla.



Jotkut toiminnot eivät ole käytettävissä ennen kuin Windows on käynnistetty.

## Merkkivalot

Merkkivalo	Toiminnot
Virta 	<b>Virta kytketty:</b> vihreä valo. <b>Standby-tila:</b> vilkkuu oranssin värisenä.
Akku 	Ilmoittaa akun tilan.
Langaton LAN	Syttyy, kun langaton LAN on aktivoitu. Kytkeytyy päältä, kun langaton LAN ei ole käytössä.
Bluetooth  (vain VGN-A-sarja)	Syttyy, kun Bluetooth-toiminto käynnistetään. Ei pala, kun Bluetooth-toiminto ei ole käynnissä.
Memory Stick 	Syttyy, kun <b>Memory Stick</b> -muistikortti on käytössä. Sammuu, kun <b>Memory Stick</b> -muistikorttia ei enää käytetä.
Optinen levyasema  (vain VGN-A-sarja)	Palaa, kun optinen levyasema on käytössä. Ei pala, kun optinen levyasema ei ole käytössä.
Vaiennus  (vain VGN-A-sarja)	Syttyy, kun ääni kytketään pois päältä.
Kirkkaus  (vain VGN-A-sarja)	Syttyy, kun näyttö asetetaan kirkkaimmalle asetukselle.
Kovalevy 	Palaa, kun tietoja luetaan kiintolevyasemalta tai kirjoitetaan kiintolevyasemalle. Ei pala, kun kiintolevyasema ei ole käytössä.
Num Lock 	Kytkeytyy päälle, kun numeronäppäimistön numeropainikkeet ovat käytössä. Sammuu, kun näppäimistön aakkosnumeerisia näppäimiä käytetään.

Merkkivalo	Toiminnot
Caps Lock 	Syttyy, kun käytät kirjoittaessasi isoja kirjaimia. <Shift> -näppäimellä voit vaihtaa pieniin kirjaimiin, vaikka <b>Caps Lock</b> on aktivoitu. Sammuu, kun kirjoitat pienillä kirjaimilla (ellet pidä <Shift> -näppäintä painettuna).
Scroll Lock 	Syttyy, kun näyttöä vieritetään eri tavalla (Kaikki sovellukset eivät tue tätä toimintoa). Sammuu, kun tieto liikkuu näytöllä normaalilla tavalla.

## Näppäimistön ongelmanetsintä

### Näppäimen kuori on irronnut

- Jos jokin seuraavista näppäimistä irtoaa, aseta se takaisin seuraavalla tavalla.

**VGN-A-sarja:** Caps Lock, Shift, Backspace, Enter tai välinäppäin

**PCG-K-sarja:** Enter, Caps Lock, Ctrl, Tab, välinäppäin, vasen Shift

Jos jokin muu näppäin irtoaa, aseta se takaisin paikalleen ja paina sitä päältä, kunnes se napsahtaa.

### Näppäimen kuoren vaihtaminen

Irrota vaijeri (1) näppäimen yläosasta ja kiinnitä se näppäimen kannassa oleviin koukkuihin (2). Kohdistä näppäimen kuoren keskiosa oikein ja paina sitä päältä (3), kunnes se napsahtaa.

### VGN-A-sarja

- ❑ Caps Lock, Shift, Backspace -näppäin

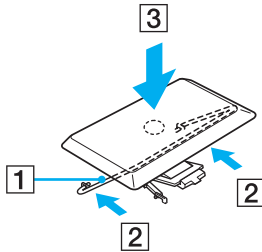
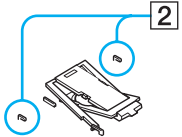

- ❑ Enter -näppäin

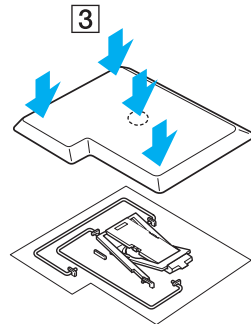
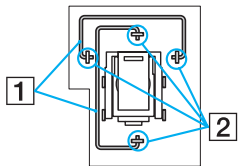

☐ Välilyöntinäppäin

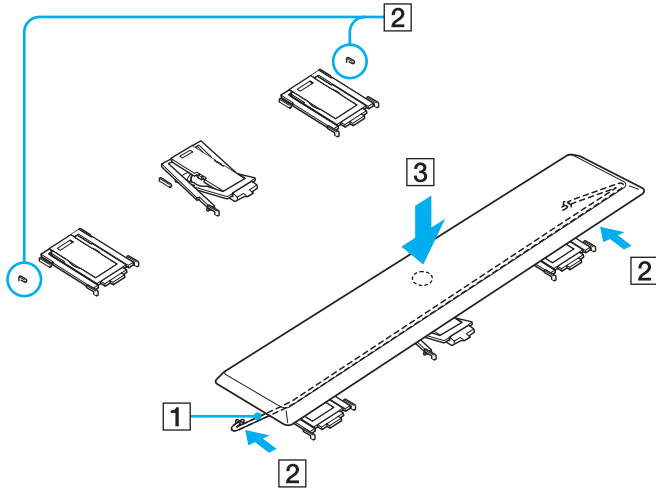

## PCG-K sarja

- ❑ Caps Lock, Ctrl, Tab -näppäin

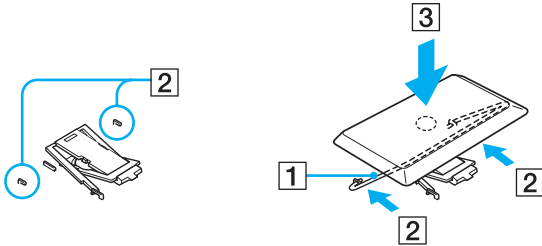

- ❑ Enter -näppäin

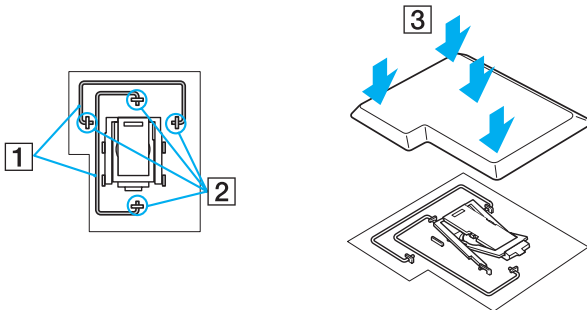



- ❑ Välilyönti, vasen vaihtonäppäin

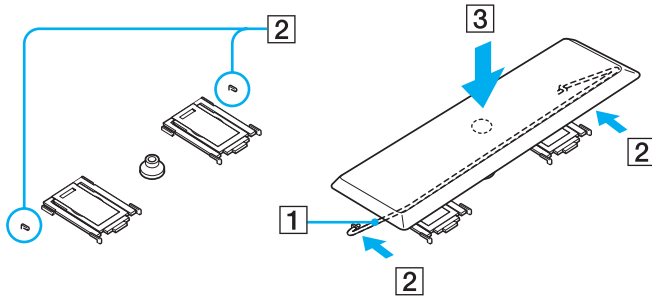

- ❑ Jos jonkin muun kuin yllä mainitun näppäimen kuori irtoaa, palauta se paikalleen alla olevan kuvan avulla.

### Näppäimen kuoren vaihtaminen

Pujota näppäimen kuoren kiinnikkeet (1) näppäimen kuoren tuen ruudun puoleisiin nurkkiin (2). Aseta näppäimen kuori takaisin paikalleen ja paina sitä sitten päältä (3), kunnes se napsahtaa.

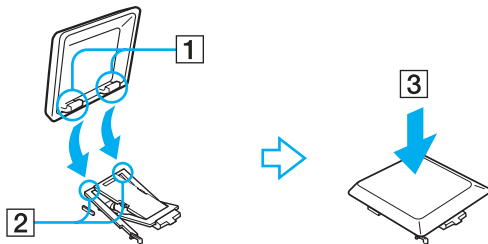

! Älä irrota näppäimen kuoria tahallaan, koska tämä voi aiheuttaa toimintahäiriön.

Älä paina näppäimen kuorta liikaa vaihtaessasi sen, koska tämä voi aiheuttaa toimintahäiriön. Käsittele näppäimen kuoria huolella.

## Touchpad -hiiren käyttäminen

Näppäimistöön kuuluu osoittimen kohdistuslaite, Touchpad-hiiri (1). Voit osoittaa, valita, vetää ja selata kohteita sisäänrakennettua Touchpad-hiirtä käyttämällä.

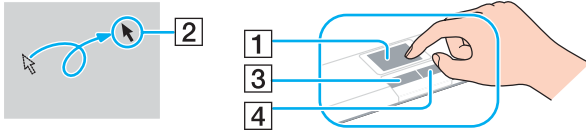

### Tehtävä

### Kuvaus

Osoittaminen	Aseta osoitin (2) kohteen tai objektin päälle liu'uttamalla yhtä sormeasi Touchpad-hiiren päällä.
Napsauttaminen	Paina vasenta painiketta (3) yhden kerran.
Kaksoisnapsauttaminen	Paina vasenta painiketta kaksi kertaa.
Hiiren oikean painikkeen painaminen	Paina oikeanpuoleista painiketta (4) yhden kerran. Tämä toimenpide tuo useissa sovelluksissa esiin pikavalikon.
Vetäminen	Liu'uta yhtä sormeaa ja pidä vasen painike painettuna.
Vierittäminen	Vieritä näyttö pystysuunnassa liikuttamalla sormeasi Touchpad-hiiren oikeanpuoleista reunaa pitkin. Vieritä näyttöä vaakasuunnassa liikuttamalla sormeasi alareunaa pitkin (vieritystoimintoa voi käyttää ainoastaan sovelluksissa, jotka tukevat Touchpad-hiiren vieritysominaisuutta).

## TV-toiminnon käyttäminen (VGN-A-sarja)

VAIO-tietokone on varustettu TV-virityskortilla. Tiettyjen mallien\* mukana tullessa ääni- ja kuvaporttitoistimessa on TV-virityskortti. Yhdessä Sony'n **VAIO Zone** -ohjelmiston kanssa käytettynä sillä voidaan:

- katsoa, nauhoittaa ja toistaa analogisia kaapeli- ja maanpäällisiä TV-ohjelmia kaukosäädintä käyttäen;
- digitoida analogista ääntä ja kuvaa S-video- tai seka- ja äänisyöttöjä käyttäen;
- hallita ja esikatsella videolaitteita ja luoda useita kansioita;
- asettaa ajastin kanavien toistuvaan aikaan tapahtuvaa nauhoittamista varten;
- keskeyttää TV:n katselu (ajan siirto);
- siirtää nauhoitettuja TV-ohjelmia Ethernet-verkon (tai WLAN-verkon) kautta verkossa olevaan tietokoneeseen virtaustoistoa käyttäen.



Sony ei voi taata nauhoitetun sisällön virtaustoistoa, jos laatu ylittää tietyn hyvän laatutason.

Jos haluat lisätietoja **VAIO Zone** -ominaisuuden ja kaukosäätimen käytöstä, tutustu asianmukaiseen oppaaseen. Lue muussa tapauksessa ohjelmistoon sisältyvät ohjetiedostot.

tv tv vie VAIO-tietokoneesi TV-toiminnot aivan uudelle tasolle. Sinulta ei enää koskaan jää lempiohjelmiasi näkemättä, sillä voit etänauhoittaa sen internetin kautta TV-virittimellä varustettuun VAIO-tietokoneeseesi. Interaktiivisessa tv tv Interactive Programme Guide -ohjelmaoppaassa annetaan kattava yleiskuva tarjolla olevista ohjelmista ja niiden ajoista. Lisäksi se synkronoi itsensä VAIO-tietokoneesi kanssa riippumatta siitä, missä satut sillä hetkellä olemaan. Lisätietoja on tietokoneessa olevissa **Welcome to TVTV** -HTML-tiedostoissa.

\* Katso lisätietoja painetusta **Specifications**-asiakirjasta.

Maanpäällisiä tai kaapelilähetyksiä näyttävä televisio kytketään tietokoneeseen seuraavalla tavalla:

- 1 Kiinnitä antennikaapelin tai kaapelitelevisio kaapeli (ei mukana) tietokoneessa olevaan antennin (VHF/UHF) liittimeen.
- 2 Työnnä toinen pää seinässä olevaan televisioantennin/-kaapelin liittimeen.

## Hiiren käyttäminen (VGN-A-sarja)

VAIO-tietokoneesi mukana tulee langaton optinen hiiri, johon ei tarvitse kytkeä minkäänlaisia kaapeleita ja joka käyttää pallon sijasta loistiodia (LED). Voit käyttää hiirtä missä haluat korkeintaan 80 cm:n\* etäisyydellä pääyksiköstä. Vältä hiiren käyttöä lasin tai muun läpinäkyvän materiaalin päällä, sillä se voi aiheuttaa epätasaisuutta osoittimen liikkeissä.

\* Käyttöetäisyys riippuu ympäristöstä.

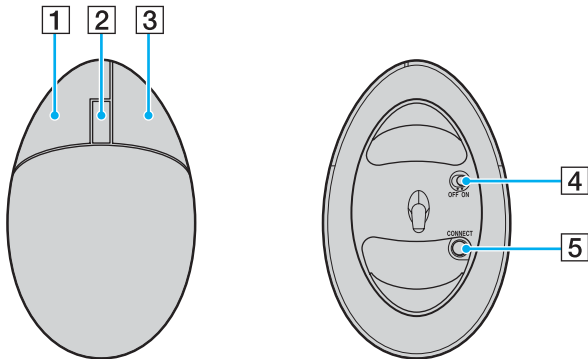

1	Vasen eli ykköspainike	Kohteet valitaan napsauttamalla tai kaksoisnapsauttamalla ykköspainiketta. Kohteita voidaan vetää ja pudottaa pitämällä ykköspainiketta painettuna ja vetämällä samanaikaisesti hiirtä. Pudotus tehdään vapauttamalla painike.
2	Keskipyörä	Keskipyörää pyörittämällä sivua voidaan vierittää ylös tai alas. Vieritystoiminto voidaan lukita painamalla pyörää kerran, minkä jälkeen liikettä hallitaan koko hiirtä liikuttamalla (rullaustoiminto on käytettävissä vain, jos kyseinen sovellus tukee sitä).
3	Oikea eli kakkospainike	Kakkospainiketta kerran painamalla saadaan näkyviin tilannekohtainen pikavalikko (ei ole toiminnassa aina).
4	Virtakytkin	Hiiri kytketään päälle ja pois päältä tätä kytkintä työntämällä. Tämä auttaa säästämään akun varausta.
5	<b>CONNECT</b> -painike	Tätä painamalla käynnistetään VAIO-tietokoneen ja langattoman hiiren välinen kommunikointi.

Voit säätää hiiren osoittimen nopeutta ja muita toimintoja kohdassa **Mouse Properties**. Avaa **Mouse Properties** menemällä kohtaan **Control Panel**, valitsemalla **Printers and Other Hardware** ja valitsemalla sitten **Mouse**.

## Ennen kuin käytät hiirtä

Ennen kuin yrität käyttää langatonta hiirtä, sinun on käynnistettävä VAIO-tietokoneen ja langattoman hiiren välinen kommunikointi.

Tietokoneen mukana toimitetaan kaksi AA-paristoa, jotka on tarkoitettu käytettäväksi langattoman hiiren kanssa. Ne ovat tunnistettavissa pakkauksen päällä olevasta "For mouse" -tarrasta.

Langaton hiiri kytketään seuraavalla tavalla:

- 1 Työnnä mukana toimitetut kaksi AA-paristoa langattomaan hiireen kuvan mukaisesti.



- 2 Käynnistä tietokone.
- 3 Paina tietokoneessa olevaa **CONNECT**-painiketta (1).

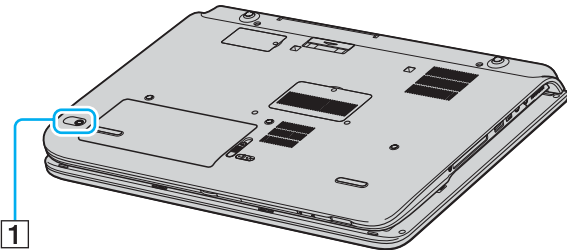

- 4 Käännä langaton hiiri ympäri, työnnä virtakytkin **ON**-asentoon ja paina **CONNECT**-painiketta. Tietokoneen ja langattoman hiiren välinen kommunikointi on nyt toiminnassa.

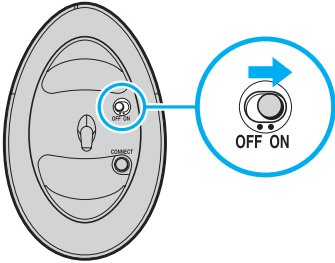

Vaiheet 3 ja 4 on tehtävä 10 sekunnin sisällä toisistaan.

Jos langaton hiiri ei toimi oikein, paristot on ehkä vaihdettava. Jos langatonta hiirtä ei käytetä pitkään aikaan, poista paristot, jotta niiden mahdollinen vuotaminen ei vioita hiirtä.

## *Hiiren asettaminen vasenkätistä käyttöä varten*

Hiiri asetetaan vasenkätistä käyttöä varten seuraavalla tavalla:

- 1 Valitse **Start**, valitse **Control Panel** ja napsauta sitten **Printers and Other Hardware**.
- 2 Napsauta hiiren kuvaketta. Näytölle ilmestyy **Mouse Properties** -valintaikkuna.
- 3 Valitse **Buttons**-välilehdellä kohdan **Switch primary and secondary buttons** vieressä oleva valintanappi.
- 4 Napsauta **OK**.  
Hiiren uudet asetukset ovat nyt voimassa.

## Erikoispainikkeiden käyttäminen (VGN-A-sarja)

VAIO-tietokoneessa on tietokoneen käyttöä helpottavia erikoisnäppäimiä.

- ❑ **Mute**-painike :

Kytkee kaiuttimen äänen päälle ja pois päältä. Merkkivalo syttyy, kun ääni kytketään pois päältä.

- ❑ **Volume**-painikkeet (**Volume up** ja **Volume down**) :

Suurentavat ja pienentävät äänenvoimakkuutta.

- ❑ **Brightness**-painike :

Lisää ja vähentää näytön kirkkautta. Kun näyttö on kirkkaimmalla asetuksella, merkkivalo palaa.

### **Automaattinen kirkkausanturi:**

Tämä valoanturi tunnistaa ulkopuolisen kirkkauden ja näytön kirkkaus säätyy tämän perusteella. Tällä asetuksella on merkitystä vain, kun näyttö on asetettu automaattiseen kirkkaustilaan. Näyttö asetetaan automaattiseen kirkkaustilaan painamalla kirkkauspainiketta. Voit säätää automaattisen kirkkaustilan tasoa kohdassa **Tietokoneesi käyttöön valmistelu VAIO Control Center -ohjelmiston avulla (sivu 24)**.



❑ **Magnify-painike (Zoom)** :

Muuttaa kuvan tarkkuutta kaikissa muissa sovelluksissa paitsi niissä, jotka käyttävät DVD-soitinta.

Vakionäkymän ja suurennettun näkymän oletustarkkuudet ovat mallikohtaisia alla esitetyllä tavalla. Tarkista oman tietokoneesi nestekidenäytön tyyppi painetun **Specifications**-asiakirjan kohdasta **LCD screen**.

- ❑ Mallit, joissa on WUXGA-nestekidenäyttö  
**Vakionäkymä:** 1920 x 1200 kuvapistettä  
**Suurennettu näkymä:** 1280 x 768 kuvapistettä
- ❑ Mallit, joissa on WXGA+-nestekidenäyttö  
**Vakionäkymä:** 1440 x 900 kuvapistettä  
**Suurennettu näkymä:** 1024 x 600 kuvapistettä



Kun tietokoneeseen on kytketty ulkoinen näyttö, **Magnify**-painike ei toimi.

Suurennettu näkymä ei ole yhtä tarkka kuin vakionäkymä.

**Magnify**-painikkeen painaminen muuttaa näytön tarkkuutta ja voi tämän vuoksi aiheuttaa virheen missä tahansa käynnissä olevassa ohjelmistossa, joka ei tue tarkkuuden muuttamista. Muista sulkea tällaiset ohjelmistot ennen kuin painat **Magnify**-painiketta.

**Magnify**-painike ei ehkä toimi graafisten kuvien kanssa, koska se suurentaa näkymää tarkkuutta muuttamalla.

Ohjelmistoikkunoiden sijainti ja koko saattavat muuttua, kun näkymää suurennetaan tai kun vakionäkymä palautetaan, koska **Magnify**-painikkeen painaminen muuttaa näytön tarkkuutta.

Kun nestekidenäytön näkymä on suurennettuna, näkymän siirtäminen ulkoiseen näyttöön poistaa toiminnon käytöstä ja palauttaa vakionäkymän.

- ❑ **S1**-painike :

**S1**-painikkeella käynnistetään **VAIO Zone**. Voit liittää myös jonkin muun usein suorittamasi toiminnon tähän pikanäppäimeen. Katso kohtaa **Tietokoneesi käyttöön valmistelu VAIO Control Center -ohjelmiston avulla** ([sivu 24](#)).

### *Erikoispainikkeiden vianmääritys (VGN-A-sarja)*

#### ***Magnify**-painikkeen painaminen ei muuta näytön tarkkuutta*

- ❑ Jos oletustarkkuutta on muutettu **Display Properties** -ikkunasta, **Magnify**-painike ei ehkä toimi. Muuta tarkkuus takaisin oletustarkkuudeksi **Display Properties** -ikkunassa ja paina sitten **Magnify**-painiketta.
- ❑ Kun jokin suoritinta paljon kuormittava ohjelmisto on käynnissä, **Magnify**-painikkeen painaminen voi aiheuttaa toimintahäiriön. On erittäin suositeltavaa, ettei **Magnify**-painiketta käytetä tällaisten ohjelmistojen ollessa käynnissä.

## Optisen levyaseman käyttäminen

VAIO-tietokoneesi on varustettu optisella levyasemalla.

Levy asetetaan asemaan seuraavalla tavalla:

- 1 Käynnistä tietokone.
- 2 Avaa asema painamalla eject-painiketta (1).  
Levykelkka liukuu ulos.
- 3 Paina levy kelkan keskelle etikettipuoli ylöspäin niin, että se napsahtaa paikalleen.

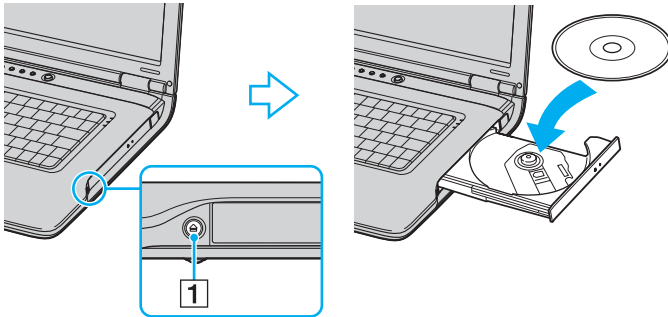

- 4 Sulje levykelkka työntämällä sitä kevyesti.



Jos sinulla on ongelmia levyjen käytössä, katso ohjeita painetusta **Vianmääritysopas** -oppaasta.

Poistopainikkeen sijainti vaihtelee tietokoneen mallin mukaan. Katso omaa malliasi koskevia tarkempia tietoja painetusta **Specifications**-asiakirjasta.

## CD- ja DVD-levyjen lukeminen ja kirjoittaminen

Noudata seuraavia suosituksia, jotta saat levystäsi optimaalisen hyödyn tietoja kirjoittaessasi (kutsutaan myös ”polttamiseksi”):

- Jotta levyllä olevat tiedot ovat luettavissa optisessa levyasemassa, istunto täytyy sulkea levyä poistettaessa. Noudata ohjelmiston mukana tulevia ohjeita tämän prosessin loppuun saattamiseksi.
- Käytä ainoastaan pyöreitä levyjä. Älä käytä minkään muun muotoisia levyjä (tähden, sydämen, kortin, jne.), koska ne saattavat vaurioittaa levyasemaa.
- Älä iske tai ravista tietokonetta, kun levyllä kirjoitetaan tietoja.
- Optimaalinen kirjoitusnopeus saavutetaan sammuttamalla näytönsäästäjä ennen tietojen kirjoittamista levyllä.
- Paikallismuistissa olevat levyn hyötyohjelmat voivat aiheuttaa epävakautta toimintaa tai tietojen menetystä. Sulje nämä hyötyohjelmat ennen kuin tietoja kirjoitetaan levyllä.
- Kun poltat levyjä sovellusohjelmallasi varmista, että suljet kaikki muut sovellukset.
- Älä koskaan koske levyn pintaa. Levyn pinnalla olevat sormenjäljet ja lika voivat aiheuttaa lukuvirheitä.
- Älä aseta VAIO-tietokonetta virransäästötilaan, kun käytät esiasennettua ohjelmaa ja CD-levyn poltto-ohjelmaa.
- Älä koskaan laita levyyn tarroja. Ne vaurioittavat levyä peruuttamattomasti.
- Joissakin harvinaisissa tapauksissa jotkin DVD-soittimet ja tietokoneiden DVD-asemat eivät ehkä pysty toistamaan **VAIO Zone** -ohjelmalla luotuja DVD-levyjä.



VGN-A-sarjan koneet tukevat Ultra-speed CD-RW -levyjä, mutta PCG-K-sarjan koneet eivät.

Tukee kirjoittamista DVD-RW-levyille, jotka ovat yhteensopivat DVD-RW version 1.1/1.2\* kanssa.

Tukee 8cm levyn lukemista, mutta ei 8cm levyllä kirjoittamista.

Koska DVD+R DL (kaksikerros) -levyjen maksimikirjoitusnopeus on 2.4x, tällaisille levyille kirjoittaminen voi olla aika hidasta. Katso optista levyasemaa koskevia lisätietoja painetusta **Specifications**-asiakirjasta.

\* Mallistasi riippuen. Katso painetusta **Specifications**-asiakirjasta, pystyykö oman mallisi optinen levyasema kirjoittamaan DVD-levyille.

## DVD-levyjen soittaminen

Noudata seuraavia suosituksia, jotta saat optimaalisen suorituksen DVD-levyjä soittaessasi.

- Voit toistaa DVD-levyjä käyttämällä optista levyasemaa ja **VAIO Zone** -ohjelmistoa. Katso tarkemmat tiedot **VAIO Zone** -ohjelman ohjetiedostosta.
- Sulje kaikki avoimet sovellukset ennen kuin katselet DVD-elokuvaa.
- Älä käytä muistissa olevia levyn hyötyohjelmia tai muita muistissa olevia hyötyohjelmia nopeuttaaksesi levyjen lukemista, koska niiden seurauksena järjestelmästä saattaa tulla epävakaata.
- Varmista, että näytönsäästäjä ei ole käytössä.
- DVD:ille on painettu aluekoodit, jotka ilmaisevat, millä alueella ja minkä tyyppisellä laitteella levyn voi toistaa. Levyä ei voi toistaa tällä laitteella, jos DVD:llä tai sen pakkauksessa ei ole merkintää "2" (Eurooppa kuuluu alueeseen "2") tai "all" (tämä merkitsee, että DVD:n voi toistaa missä tahansa päin maailmaa).
- Älä yritä muuttaa DVD-aseman aluekoodiasetuksia. Takuu ei kata mitään DVD-aseman aluekoodiasetuksen muuttamisesta aiheutuvia ongelmia.
- Jos tietokoneessasi on LANGATON LÄHIVERKKO ja se on aktivoitu, DVD-levyjen soittaminen saattaa aiheuttaa keskeytyksiä audio- ja videotoistossa.

## Optisen levyaseman vianetsintä

### En voi siirtyä nestekidenäytöstä televisioon ja päinvastoin (PCG-K sarja)

Jos DVD-levy on asetettu optiseen levyasemaan, poista levy.

### Optisen levyasemani kelkka ei aukea

- Varmista, että tietokone on päällä, ja paina levyn poistopainiketta\*.



Kokeile VGN-A-sarjan malleissa ensin levyn poistopainiketta\*. Jos painike ei toimi, paina sitten optisessa levyasemassa olevaa varapoistopainiketta\*. Levyn poistopainike on pois toiminnasta siihen asti, kunnes käynnistät tietokoneen ja kirjaudut sisään Windowsiin.

- Valitse **Start > My Computer**. Napsauta hiiren oikealla painikkeella optista levyasemaa ja valitse **Eject**.
- Varmista, että tietokone ei ole **Standby** tai **Hibernate** -tilassa.
- Jos tämä ei auta, yritä seuraavaa:  
Kytke tietokone pois päältä ja työnnä teräväkärkinen esine (esim. paperinliitin) optisessa levyasemassa olevaan manuaaliseen poistoreikään\* saadaksesi kelkan ulos.

\*Poistopainikkeen ja -reiän sijainti vaihtelee tietokoneen mallin mukaan. Katso omaa malliasi koskevia tarkempia tietoja painetusta **Specifications**-asiakirjasta.

### Levyä ei voi soittaa

- Aseta levy asemaan ja odota muutama sekunti, jotta järjestelmä havaitsee levyn ennen kuin yrität lukea sitä.
- Varmista, että levyn etikettipuoli on ylöspäin.
- Jos levy tarvitsee ohjelmaa, varmista, että ohjelma on asennettu ohjelman asennusohjeiden mukaisesti.
- Tarkista kaiuttimien äänenvoimakkuus.
- Puhdista levy sopivalla puhdistusaineella.
- Varmista, että tietokoneesi käyttää vain verkkovirtaa ja yritä soittaa levyä uudelleen.
- Asemaan saattaa olla tiivistynyt kosteutta. Poista levy ja anna aseman olla auki noin tunnin ajan. Poista akku odottaessasi kosteuden haihtumista.

## DVD-levyä ei voi soittaa

- Jos näyttöön tulee aluekoodia koskeva varoitus käyttäessäsi DVD-soitinta, syynä voi olla, että kyseinen levy ei ole yhteensopiva tietokoneesi optisen levyaseman kanssa. Aluekoodi on ilmoitettu levyn pakkauksessa.
- Vähennä näyttötarkkuutta valitsemalla **Control Panel - Display**.
- Jos kuva näkyy mutta ääni ei kuulu, tarkista seuraavat asiat:
  - Varmista, että DVD-soittimen mykistys-asetus ei ole käytössä.
  - Tarkista **Sounds ja Audio Device Properties** kohtien **Master Volume** -asetukset.
  - Jos olet kytkenyt ulkoiset kaiuttimet, tarkista tietokoneesi kaiuttimien äänenvoimakkuuden asetukset sekä kaiuttimiesi ja tietokoneen väliset liitännät.
  - Tarkista **Device Manager** -ikkunasta, että oikeat ajurit on asennettu kunnolla. Avaa **Device Manager** valitsemalla **Start > Control Panel > Performance and Maintenance**. Napsauta **System**-kuvaketta ja sitten **Hardware**-välilehden **Device Manager** -painiketta.
- Likainen tai vahingoittunut levy saattaa ”jumiuttaa” tietokoneen sen yrittäessä lukea levyä. Käynnistä tietokone tarvittaessa uudelleen, poista levy ja tarkista, että se ei ole likainen tai vahingoittunut.
- Tarkista DVD-ohjelman PG-asetukset (Parental Guidance), koska ne saattavat aktivoitua estää tiettyjen DVD-levyjen soittamisen.



Tietokoneesi DVD-oletusaluekoodi on 2. Älä muuta tätä asetusta Windowsin **Region Code Change** -toiminnolla tai millään muulla sovellusohjelmalla. Takuu ei kata käyttäjän DVD-aluekoodien muuttamisesta aiheutuvia toimintahäiriöitä ja näiden häiriöiden korjaaminen on maksullista.

Jos **Display**-kuvake ei ole heti näkyvässä, kun olet napsauttanut **Control Panel**, napsauta vasemmalla puolella **Switch to Classic View**.

### *DVD-levyä ei voi soittaa kahta näyttöä käytettäessä*

- Seuraavat virheet tapahtuvat PCG-K-sarjan koneissa, jos käytät kahta näyttöä samanaikaisesti (nestekidenäyttö ja TV tai nestekidenäyttö ja kuvaputkinäyttö [CRT]):
  - Kun DVD:tä toistetaan **Windows Media Player 10** tai **VAIO Zone** -ohjelmalla, sisältö näkyy vain ensisijaisella näytöllä.
- Sinulla ei ole ongelmia seuraavissa tilanteissa:
  - Kun käytät yksistään CRT- tai nestekidenäyttöä.
  - Kun toistetaan MPEG-tiedostoja, jotka on tallennettu kovalevyasemalle **Windows Media Player 10** tai **VAIO Zone** -ohjelmalla.

### *CD/DVD-RW-levyjen lukunopeus on erittäin hidas*

Yleisesti ottaen CD/DVD-RW-levyn lukunopeus on hitaampi kuin CD-ROM- tai CD-R-levyn. Lukunopeus saattaa myös vaihdella formaatin tyyppin perusteella.

### *Levykelkka ei tule ulos vaikka eject-painiketta painetaan*

- Tarkista, että tietokone on käynnissä.
- CD-levyn kirjoitusohjelma saattaa estää levyn poistamisen.
- Varmista, että tietokone ei ole **Standby** tai **Hibernate** -tilassa.

### *Levykelkka avautuu vaikka se on lukittu paikalleen*

- Varmista, että levy on asetettu etikettipuoli ylöspäin.
- Puhdista levy ja optisen levyaseman linssi asianmukaisella puhdistusmenetelmällä.
- Levy saattaa olla naarmuinen. Tarkista asia asettamalla asemaan toinen levy.
- Asemaan saattaa olla tiivistynyt kosteutta. Poista levy ja anna aseman olla auki noin tunnin ajan. Poista akku odottaessasi kosteuden haihtumista.



## Ääni- ja kuvaporttitoistimen käyttäminen (VGN-A-sarja)

VAIO-tietokoneessasi on ääni- ja kuvaporttitoistin. Käyttämällä ääni- ja kuvaporttitoistinta\* voit kytkeä tietokoneeseesi muita oheislaitteita, kuten tulostimen tai ulkoisen näytön.

\* Mallistasi riippuen. Katso tarkemmat tiedot painetusta **Specifications**-arkista.

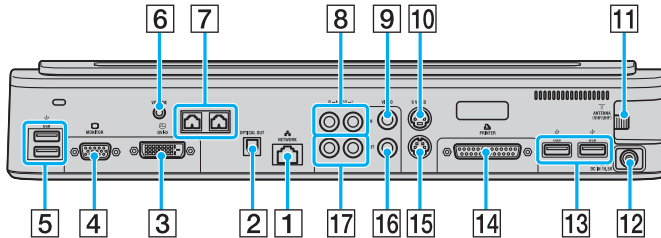

1	Verkkoliitin	(sivu 140)	2	Optical out -liitin	(sivu 110)	3	DVI-D-liitin	(sivu 106)
4	Monitor/VGA-liitin	(sivu 106)	5	2 Hi-Speed USB (USB2.0) -liitintä	(sivu 126)	6	Volume-liitin	(sivu 56)
7	Right/Left speaker -liittimet	(sivu 56)	8	Right/Left audio in -liittimet	(sivu 50)	9	Video in -liitin	(sivu 50)
10	S-Video in -liitin	(sivu 50)	11	Antenna (VHF/UHF) -liitin	(sivu 35)	12	DC In -liitin	(sivu 14)
13	2 Hi-Speed USB (USB2.0) -liitintä	(sivu 126)	14	Printer-liitin	(sivu 132)	15	S-Video out -liitin	(sivu 110)
16	Video out -liitin	(sivu 110)	17	Right/Left audio out -liittimet	(sivu 110)			



Ääni- ja kuvaporttitoistimeen voidaan kytkeä virta vain tietokoneen mukana tullutta vaihtovirtasovitinta käyttäen. Älä irrota vaihtovirtasovitinta ääni- ja kuvaporttitoistimesta tai verkkopistorasiasta ääni- ja kuvaporttitoistimen käytön aikana, sillä se voi vioittaa tietoja tai aiheuttaa laitteiston toimintahäiriöitä.

Kun sekä S-Video out- että Video out -portissa on samanaikaisesti videokaapeli, vain S-Video out -liitin toimii.

Ulkoinen kuva- tai äänilähde (kuten videokamera, videonauhuri tai DVD-soitin) kytketään seuraavalla tavalla:

- 1 Kytke kuva- tai äänilaitteen videokaapeli S-Video in- (10) tai Video in -liittimeen (9) käytettävästä kaapelityypistä riippuen\*.
- 2 Kytke oikea ja vasen audiokaapeli oikeaan (8) ja vasempaan (9) Audio in -liittimeen.

\* Sinun on ehkä ostettava laitekohtaiset kaapelit voidaksesi kytkeä esim. videonauhurin, tv-sovittimen tai videokameran tietokoneeseen.

## Tietokoneen kytkeminen ääni- ja kuvaporttitoistimeen

Tietokone kytketään ääni- ja kuvaporttitoistimeen seuraavalla tavalla:

- 1 Irrota kaikki oheislaitteet tietokoneesta.
- 2 Kytke virtajohto (1) vaihtovirtasovittimeen ja vaihtovirtapistoraasiaan.
- 3 Kytke vaihtovirtasovittimessa (2) oleva kaapeli ääni- ja kuvaporttitoistimessa (4) olevaan DC In -porttiin (3).

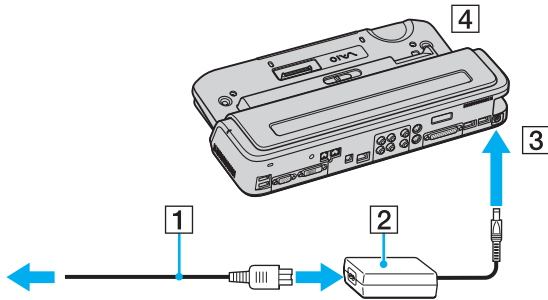

- 4 Avaa ääni- ja kuvaporttitoistimen liittimen suojus.

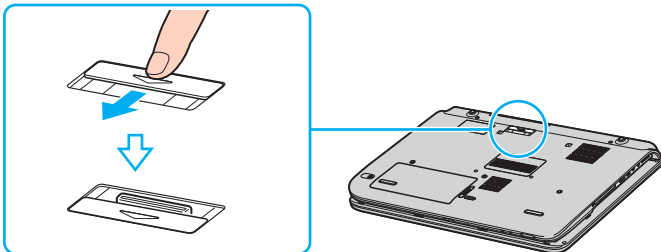

- 5 Kohdista tietokoneen pohjassa oleva liitin ääni- ja kuvaporttitoistimessa olevan liittimen kanssa ja paina alas, kunnes liittämä napsahtaa paikalleen.

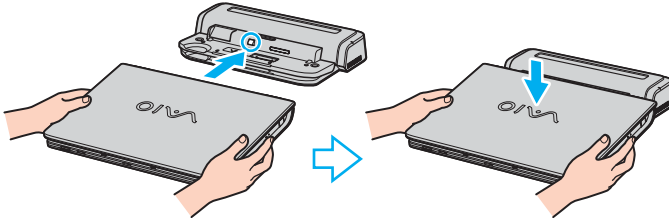

- 6 Työnnä lukitusvipu **LOCK**-asentoon.

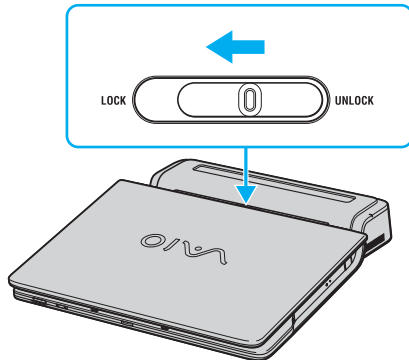

## 7 Käynnistä tietokone.



Kun kytket tietokonetta ääni- ja kuvaporttitoistimeen, älä yritä asentaa tai irrottaa akkua. Tietokoneen nostaminen tai kääntäminen ääni- ja kuvaporttitoistimen ollessa kiinnitettynä voi katkaista virran väliaikaisesti.

Käytä tietokoneen mukana tullutta vaihtovirtasovittinta tai valinnaista Sony-sovittinta.



Älä liikuta tietokonetta sen ollessa kiinni porttitoistimessa, sillä porttitoistin voi irrota ja toistin ja tietokone voivat vahingoittua.

## Tietokoneen irrottaminen ääni- ja kuvaporttitoistimesta

! Varmista, että kytket tietokoneen pois päältä ennen kuin irrotat sen porttitoistimesta, jotta et menetä tallentamattomia tietoja.

Tietokone irrotetaan ääni- ja kuvaporttitoistimesta seuraavalla tavalla:

- 1 Pysäytä kytkettynä olevat oheislaitteet.
- 2 Työnnä lukitusvipu **UNLOCK**-asentoon.

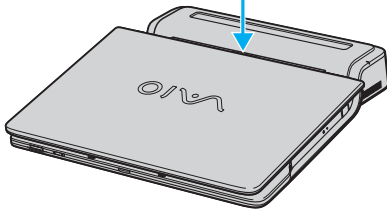
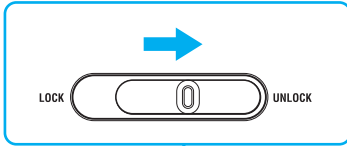

- 3 Nosta tietokone pois ääni- ja kuvaporttitoistimesta.

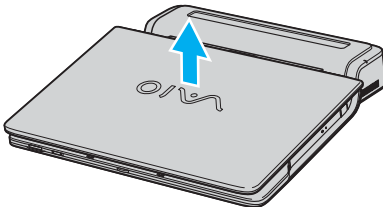

#### 4 Sulje tietokoneen pohjassa oleva ääni- ja kuvaporttitoistimen liittimen suojus.



On erittäin tärkeää sulkea ääni- ja kuvaporttitoistimen liittimen suojus, sen jälkeen kun tietokone irrotetaan ääni- ja kuvaporttitoistimesta. Jos se jätetään auki, tietokoneen sisään voi päästä pölyä, mikä voi vahingoittaa tietokonetta.

Irrota ääni- ja kuvaporttitoistin verkkovirrasta irrottamalla vaihtovirtasovitin.

## Ulkoisten kaiuttimien käyttäminen (VGN-A-sarja)

VAIO-tietokoneesi mukana tulee pari ulkoisia kaiuttimia\*, jotta saat mahdollisimman paljon hyötyä **VAIO Zone** -ohjelmistosta.

\* Mallistasi riippuen. Katso tarkemmat tiedot painetusta **Specifications**-arkista.

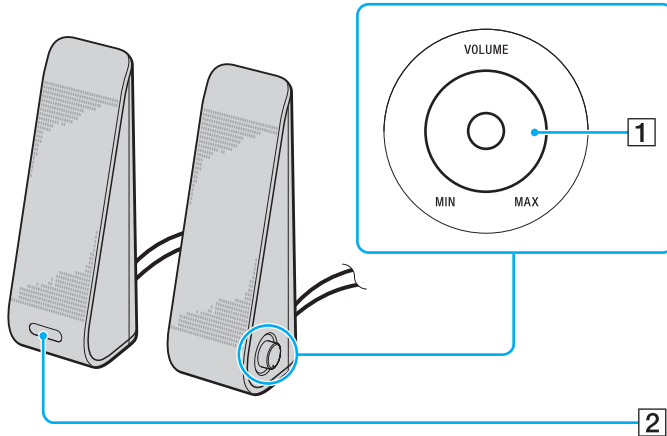

1	Äänenvoimakkuuden säädin	Oikeanpuoleisessa kaiuttimessa on äänenvoimakkuuden säädin. Äänenvoimakkuutta säädetään kääntämällä tätä säädintä myötä- tai vastapäivään.	2	Kaukosäätimen infrapuna-anturi	Vasemmassa kaiuttimessa on kaukosäätimen infrapuna-anturi. Kaukosäädintä käyttäessäsi kohdista se tätä anturia kohti.
---	--------------------------	--	---	--------------------------------	---



## Mukana toimitettujen ulkoisten kaiuttimien kytkeminen ääniporttitoistimeen

Kytke mukana toimitetut ulkoiset kaiuttimet tietokoneessa kiinni olevaan ääniporti-\* tai ääni- ja kuvaporttitoistimeen\*.

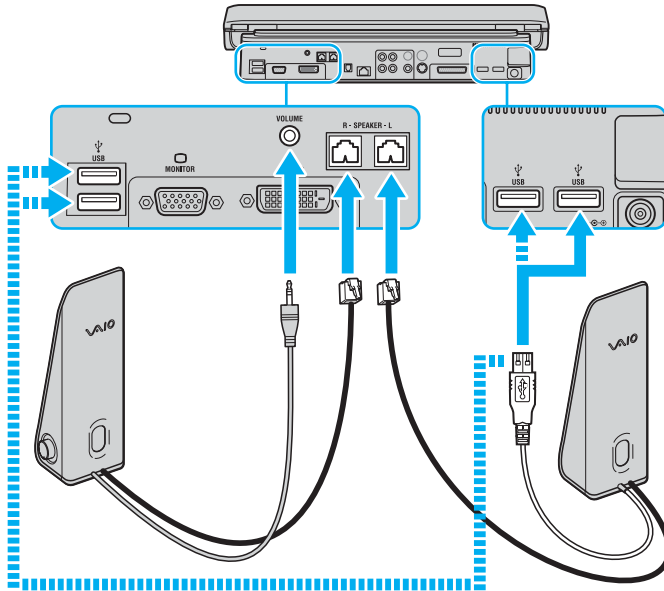

! Jos haluat käyttää mukana toimitettua kaukosäädintä äänenvoimakkuuden säätämiseen, kytke USB-kaapeli vasemmasta kaiuttimesta ääniportti-\* tai ääni- ja kuvaporttitoistimesta\* olevaan USB-liittimeen.

Aseta ulkoiset kaiuttimet tasaiselle alustalle, jossa niiden ympärillä on riittävästi tilaa, jotta ne eivät kaadu ja putoa.

Älä tartu kaiuttimiin niiden etupuoella olevasta syvennyksestä.

\* Mallistasi riippuen. Katso tarkemmat tiedot painetusta **Specifications**-arkista.

## Kaukosäätimen käyttäminen (VGN-A-sarja)

VAIO-tietokoneesi mukana tulee kaukosäädin\*, jonka avulla voit käyttää **VAIO Zone** -ohjelmiston monipuolisia ominaisuuksia.



Kaukosäätimen infrapuna-anturi on vasemmassa ulkoisessa kaiuttimessa. Muista kytkeä tietokone mukana toimitettuun ääni- ja kuvaporttitoistimeen ja mukana toimitetut kaiuttimet tietokoneeseen ennen kaukosäätimen käyttöä.

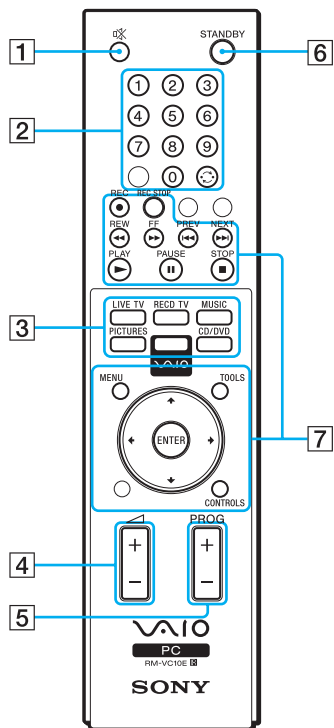

1	MUTING-painike	Kytkee ulkoiset kaiuttimet pois päältä. Ulkoiset kaiuttimet kytketään päälle painamalla MUTING-painiketta.	2	Kanava-painikkeet	Näillä valitaan halutut kanavat.
3	Suorat painikkeet	Näillä aktivoidaan yksittäisiä <b>VAIO Zone</b> -ominaisuuksia.	4	Äänenvoimakkuuden säätöpainike	Suurentaa** tai pienentää kaiuttimien äänenvoimakkuutta.
5	Kanavan valintapainike	Tällä vaihdetaan kanavaa ylös- tai alaspäin.	6	STANDBY-painike	Tällä asetetaan järjestelmä valmiustilaan.
7	Käyttöpainikkeet	Näillä painikkeilla käytetään <b>VAIO Zone</b> -toimintoja.			

\* Mallistasi riippuen. Katso tarkemmat tiedot painetusta **Specifications**-arkista.

\*\* Voit suurentaa äänenvoimakkuutta kaukosäätimen avulla vain tasolle, joka on asetettu ulkoisessa kaiuttimessa olevalla äänenvoimakkuuden säätimellä.

## PC-korttien käyttäminen

VAIO-tietokoneesi on varustettu PC-korttipaikalla. PC-korttien avulla voit kytkeä ulkoisia kannettavia laitteita. Sinun ei tarvitse sulkea tietokonetta ennen kuin asennat tai poistat PC-kortin.

## PC-kortin asentaminen

PC-kortti asennetaan seuraavalla tavalla:

- 1 Työnnä PC-kortti PC-korttipaikkaan niin, että etupuolen tarra osoittaa ylöspäin.
- 2 Paina PC-kortti varovasti liittimeen.  
Järjestelmäsi havaitsee PC-kortin automaattisesti.  
**Safely Remove Hardware** -kuvake ilmestyy järjestelmäpalkkiin.

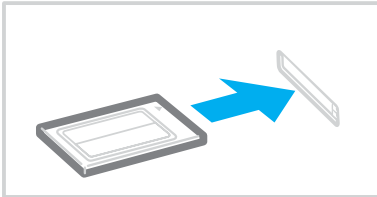



Jotkut laitteet eivät ehkä toimi oikein, jos jatkuvasti siirryt Normal-tilaan Standby-tilasta tai Hibernate-tilasta.

Tietokone palautuu alkuperäiseen tilaansa, jos käynnistät sen uudelleen.

Varmista, että käytät PC-kortin valmistajan viimeisintä ajuria.

Jos **System/Properties** -valintaikkunan **Device Manager** -välilehdelle ilmestyy "!" -merkki, poista ajuri ja asenna se uudelleen.

Älä aseta PC-korttia korttipaikkaan väkisin. Se saattaa vaurioittaa liittimen pinnejä. Jos PC-kortin asentaminen ei onnistu tarkista, että olet asettamassa PC-korttia oikeaan suuntaan. Katso muita käyttöohjeita PC-kortin mukana toimitetusta käyttöoppaasta.

Vaihteleva **Normal**-virranhallintatilan ja **Standby**- tai **Hibernate**-virranhallintatilojen välillä saattaa joidenkin PC-korttien ollessa korttipaikassa aiheuttaa sen, että järjestelmään kytkettyä laitetta ei tunnisteta. Korjaa ongelma käynnistämällä järjestelmä uudelleen.

Älä kannata tietokonettasi pitämällä kiinni PC-kortin päästä, koska puristus tai isku saattaa vahingoittaa liittimen pinnejä.

## PC-kortin poistaminen

Poista PC-kortti tietokoneen ollessa käynnissä alla olevien ohjeiden mukaisesti. Jos korttia ei poisteta oikein, järjestelmäsi ei ehkä toimi enää oikein. Jos haluat poistaa PC-kortin tietokone sammutettuna, ohita kohdat 1 – 7.

PC-kortti poistetaan seuraavalla tavalla:

- 1 Kaksoisnapsauta järjestelmäpalkin **Safely Remove Hardware** -kuvaketta. Näytölle ilmestyy **Safely Remove Hardware** -valintaikkuna.
- 2 Valitse laite, jonka haluat kytkeä irti.
- 3 Napsauta **Stop**.
- 4 Vahvista **Stop a Hardware Device** -valintaikkunassa, että laite voidaan poistaa järjestelmästä turvallisesti.
- 5 Napsauta **OK**. Näytölle ilmestyy valintaikkuna, jossa ilmoitetaan, että laitteen voi poistaa turvallisesti.
- 6 Napsauta **OK**.
- 7 Napsauta **Close**.
- 8 Työnnä PC-kortin vapautuspainiketta, jolloin vapautuspainike ponnahtaa ulos.
- 9 Työnnä PC-kortin vapautuspainiketta toisen kerran, jolloin PC-kortti ponnahtaa ulos.
- 10 Tartu korttiin varovasti ja vedä se ulos korttipaikasta.
- 11 Jos PC-kortin vapautuspainike on edelleen ulkona, työnnä se takaisin sisään.



Jos irrotat PC-kortin tietokoneesta koneen ollessa päällä, järjestelmä saattaa kaatua ja saatat menettää tallentamattomat tiedot.

Ennen kuin poistat PC-kortin, napsauta tehtäväpalkissa olevaa PC-kortin kuvaketta ja sulje kortti. Sulje kaikki PC-korttia käyttävät sovellukset, ennen kuin poistat kortin. Muutoin saatetaan menettää tietoja.

Kortin ollessa tietokoneessa, se ei ehkä siirry **Hibernate**-virranhallintatilaan. Se saattaa siirtyä **Standby**-tilaan. Suosittelemme, että poistat kortin ennen, kuin tietokone siirtyy **Hibernate**-tilaan painamalla <Fn>+<F12>, ja silloin kun tietokone siirtyy **Hibernate**-tilaan automaattisesti käytettäessä akkua virtalähteenä.

Jotkin PC-kortit tai niiden toiminnot eivät ehkä ole yhteensopivia tietokoneesi kanssa.

## *PC-korttien vianmääritys*

### *PC-korttini ei toimi*

Varmista, että PC-kortti on yhteensopiva Windows-versiosi kanssa.



## Memory Stick -muistikortin käyttäminen

VAIO-tietokoneesi tukee Memory Stick -muistikorttia. Memory Stick on pienikokoinen, kannettava ja monipuolinen laite, joka soveltuu erinomaisesti digitaalisten tietojen vaihtamiseen ja jakamiseen yhteensopivien tuotteiden, kuten digitaalikameroiden ja matkapuhelimien, välillä. Koska se on irrotettava, sitä voi käyttää ulkoisena tallennusvälineenä.

Käytä flash-muistitekniikkaa, kun lataat digitaaliseen muotoon muutettavissa olevia tietoja, kuten kuvia, musiikkia, sanoja, ääniä, elokuvia ja valokuvia. Memory Stick -perheen valikoimasta löytyy suorituskykyä ja yhteensopivuutta.

Katso painetusta **Specifications**-asiakirjasta VAIO-tietokoneesi kanssa yhteensopivat Memory Stick -tyypit ja mahdolliset rajoitukset.

- Voit ostaa Memory Stick -muistikortteja Sony Style web-sivuilta ([www.sonymstyle-europe.com](http://www.sonymstyle-europe.com)) tai paikalliselta Sony-jälleenmyyjältä.
- Yksityiskontaiset tiedot VAIO-tietokoneiden yhteen-sopivuudesta Memory Stick-muistikorttien kanssa löydät web-sivuilta: [www.vaio-link.com](http://www.vaio-link.com).

## Memory Stick -muistikortin kirjoitussuojaus

**Joissakin Memory Stick** -muistikorteissa on tyhjennyksenestokytkin, jolla arvokkaiden tietojen tahaton poistaminen tai korvaaminen voidaan estää.

Kirjoitussuojaus aktivoidaan tai poistetaan siirtämällä kytkintä vaaka- tai pystysuoraan\*. Kun kirjoitussuojausta ei ole asetettu, tietoja voi tallentaa Memory Stick-muistikortille. Kun kirjoitussuojaus on asetettu, tietoja voi lukea mutta ei tallentaa Memory Stick -muistikortille.

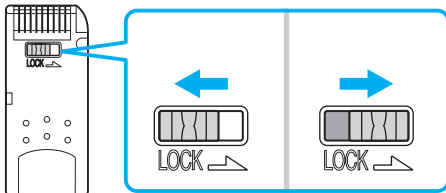

\* Joissakin Memory Stickeissä ei ole pyyhkimisenestokytkintä.

## Memory Stick -muistikortin asentaminen

Voit asentaa Memory Stick -muistikortin tietokoneeseesi kahdella tavalla:

- Memory Stick -muistikorttipaikan käyttäminen;
- PC-korttipaikan käyttäminen. Tätä varten tarvitset ylimääräisen PC-korttisoittimen.

Voit asentaa vain yhden Memory Stick -muistikortin kerrallaan.

Memory Stick -muistikortti asennetaan Memory Stick -korttipaikkaan seuraavalla tavalla:

- 1 Kun olet tallentanut tiedot digitaalilaitteeltasi, aseta Memory Stick -muistikortti nuoli ylöspäin ja kohti Memory Stick -korttipaikkaa.
- 2 Liu'uta Memory Stick -muistikorttia varovasti korttipaikkaan, kunnes se napsahtaa paikalleen. Järjestelmä havaitsee Memory Stick -muistikortin automaattisesti ja se näkyy **My Computer** -ikkunassa paikallisena asemana, sopivalla kirjaimella merkittynä (tietokoneesi asetuksista riippuen).

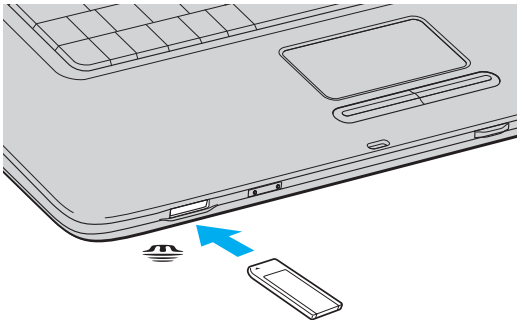



Memory Stick -paikan sijainti vaihtelee tietokoneen mallin mukaan. Katso mallikohtaiset tiedot **Specifications**-arkista.



Pidä Memory Stick -muistikorttia siten, että nuoli osoittaa oikeaan suuntaan asettaessasi sitä korttipaikkaan. Älä laita Memory Stick -muistikorttia korttipaikkaan väkisin, jos se ei mene sisään sujuvasti, jotta tietokone tai Memory Stick -muistikortti eivät vaurioidu.



VGN-A-sarja tukee Memory Stick Duo -muistikorttia. Katso Memory Stick Duo -muistikorttia koskevia lisätietoja [Memory Stick](#) -sivustolta.



Älä aseta Memory Stick- ja Memory Stick Duo -muistikortteja yhdessä tietokoneesi Memory Stick -paikkaan, sillä se voi vahingoittaa korttipaikkaa sekä Memory Stick- ja Memory Stick Duo -muistikortteja.

## Memory Stick -muistikortin poistaminen

Memory Stick -muistikortti poistetaan Memory Stick -korttipaikasta seuraavalla tavalla:

- 1 Tarkasta, ettei Memory Stick -merkkivalo pala.
- 2 Työnnä Memory Stick -muistikorttia tietokoneeseen päin. Memory Stick -muistikortti tulee ulos.
- 3 Vedä Memory Stick -muistikortti ulos korttipaikasta.



Poista Memory Stick -muistikortti aina varovasti tai se saattaa ponnahtaa ulos yllättäen.

Älä irrota Memory Stickiä, kun Memory Stick -merkkivalo palaa. Tämä voi aiheuttaa tietojen menettämisen. Suurten tietomäärien kuten leikekuvien lataaminen voi kestää jonkin aikaa.

## Modeemin käyttäminen

VAIO-tietokoneessasi on sisäinen modeemi.

Sinun on kytkettävä tietokoneesi puhelinlinjaan voidaksesi hyödyntää online-palveluja ja internetiä, rekisteröidä tietokoneesi ja ohjelmasi sekä ottaa yhteyttä VAIO-Link-palveluun.

Puhelinlinja kytketään seuraavalla tavalla:

- 1 Kytke puhelinkaapelin (1) toinen pää tietokoneessa olevaan modeemiliittimeen .
- 2 Kytke toinen pää seinäkoskettimeen (2).

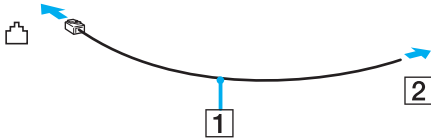

## Modeemin vianetsintä

### Modeemini ei toimi tai yhteyttä ei voida määrittää

- Tarkista, että puhelinlinja on kytketty tietokoneeseesi.
- Varmista, että modeemi on ainoa puhelinlinjaasi kytketty laite.
- Tarkista, että puhelinlinja toimii. Voit tarkistaa linjan toimivuuden tavallisella puhelimella. Puhelin toimii, jos valintaääni kuuluu.
- Tarkista, että puhelinnumero, johon ohjelma soittaa, on oikea. Modeemin soittotapa ei ehkä sovi puhelinlinjaasi.
- Modeemi ei ehkä toimi kunnolla, jos olet yksityisessä käytössä olevassa puhelinverkossa, Private Automatic Branch eXchange (PABX).
- Tarkista **Phone and Modem Options** -valintaikkunasta (**Control Panel / Printers and Other Hardware / Phone and Modem Options**), että modeemisi näkyy **Modems**-välilehdellä ja että **Dialing Rules** -välilehden sijaintitiedot ovat oikein. Jos et näe **Phone and Modem Options** -kuvaketta, napsauta vasemmalla puolella **Switch to Classic View**.
- Suosittelemme, että kytket puhelinlinjan seinäkoskettimeen maakohtaisella puhelinpistokkeella, koska muunlaisten puhelinpistokkeiden käyttö saattaa heikentää yhteyden laatua.
- Tietokonettasi ei voi yhdistää kolikkopuhelimeen eikä se ehkä toimi multiple-puhelinlinjoissa eikä yksityisessä käytössä olevissa puhelinlinjoissa (PBX). Jos kytket modeemin rinnakkainkytkettyyn puhelinlinjaan, modeemi tai muu kytketty laite ei ehkä toimi kunnolla. Jotkut edellämainitut kytkennät saattavat aiheuttaa liiallista sähkövirtaa sekä sisäisen modeemin toimintahäiriöitä.
- Vain DTMF (Dual Tone Multi Frequency) -ääntaajuussignaalia (valintasignaali) tuetaan.
- Sisään rakennettu modeemi on tarkoitettu PSTN (Public Switched Telephone Network) -verkoissa DTMF (Dual Tone Multi Frequency) -signalointia (ääntaajuus) käyttävään data- ja faksiliikenteeseen seuraavissa maissa: Itävalta, Belgia, Tsekki, Tanska, Suomi, Ranska, Kreikka, Saksa, Islanti, Irlanti, Italia, Luxemburg, Norja, Portugali, Espanja, Ruotsi, Sveitsi, Alankomaat ja Yhdistynyt kuningaskunta.
- Ennen modeemin käyttöä sinun on valittava maa, jossa käytät sitä. Nykyisen sijainnin valintaa koskevat yksityiskohtaiset ohjeet on annettu kohdassa **Modeemin määrittäminen (sivu 145)**.
- Jos tietokoneesi on varustettu joustavalla modeemin liittimen suojuksella, älä vedä sitä liian voimakkaasti.

## *Modeemiyhteyteni on hidask*

Modeemin nopeuteen vaikuttavat monet tekijät, muun muassa puhelinlinjan häly tai yhteensopivuus puhelinlaitteiden kanssa (kuten faksit tai muut modeemit). Jos epäilet, että modeemisi ei kytkeydy oikein toisiin PC-pohjaisiin modeemeihin, fakseihin tai internet-palveluntarjoajaasi, tarkista seuraavat asiat:

- Tarkista puhelinyhtiöltäsi, että puhelinlinjassasi ei ole linjahälyä.
- Jos ongelma liittyy faksiin tarkista, että faksilla, johon soitat, ei ole ongelmia ja että sitä voi käyttää faksimodeemien kanssa.
- Jos sinun on vaikea yhdistyä internet-palveluntarjoajaasi tarkista, että palveluntarjoajalla ei ole teknisiä ongelmia.
- Jos sinulla on käytössäsi toinen puhelinlinja, yritä kytkeä modeemi siihen.

## Bluetooth-toimintojen käyttäminen (VGN-A-sarja)

Jos VAIO-tietokoneesi on varustettu Bluetooth-toiminnolla\*, voit muodostaa langattoman yhteyden tietokoneesi ja toisen Bluetooth-laitteen, kuten toisen tietokoneen tai matkapuhelimen, välillä. Voit siirtää tietoja näiden laitteiden välillä ilman kaapeleita jopa 10 metrin etäisyydellä esteettömässä tilassa.

\* Mallistasi riippuen. Katso tarkemmat tiedot painetusta **Specifications**-arkista.

Yhteys Bluetooth-laitteeseen muodostetaan seuraavalla tavalla:

- 1 Kytke **Wireless** -kytkin päälle.  
Näytölle ilmestyy **Switch wireless devices** -valintaikkuna.
- 2 Valitse **Bluetooth**-vaihtoehto.
- 3 Napsauta **OK**.



Lue **Regulations Guide** ennen Bluetooth-toimintojen käyttöä.

Monet eri laitteet käyttävät Bluetooth- ja LAN-laitteiden kanssa samaa 2,4 GHz:n taajuutta. Bluetooth-laitteissa käytetään tekniikkaa, joka minimoi muista samaa aallonpituutta käyttävistä laitteista peräisin olevat häiriöt. Tiedonsiirtonopeus ja -etäisyys saattavat olla vakioarvoja huonompia. Muiden laitteiden aiheuttamat häiriöt voivat myös pysäyttää tiedonsiirron kokonaan. Älä käytä samanaikaisesti Bluetooth-toimintoa ja 2,4 GHz:n taajuutta käyttäviä langattomia viestintävälineitä, kuten langatonta LAN-PC-korttia.



Bluetooth-toiminto ei ehkä toimi riippuen muista laitteista tai muiden valmistajien käyttämistä ohjelmistoversioista.



Kun ostat Bluetooth-laitteita, tarkasta niiden toimintaedellytykset.

## *Bluetooth-turvallisuus*

Langattomaan Bluetooth-tekniikkaan kuuluu todennustoiminto, jonka avulla voit varmistaa, kenen kanssa olet yhteydessä. Todennustoiminnon avulla voit estää nimettömiä Bluetooth-laitteita ottamasta yhteyttä tietokoneeseesi.

Kun kaksi Bluetooth-laitetta viestivät ensimmäistä kertaa keskenään, kummallekin rekisteröitävälle laitteelle on määritettävä yhteinen **Passkey** (todennusta varten tarvittava salasana). Kun laite on rekisteröity, **Passkey**-tunnusta ei tarvitse enää antaa uudelleen.

Voit muuttaa asetuksiasi niin, etteivät muut Bluetooth-laitteet havaitse sinua, tai voit asettaa rajan.



## Viestintä toisen Bluetooth-laitteen kanssa

Voit muodostaa yhteyden tietokoneesi ja toisen Bluetooth-laitteen, kuten toisen tietokoneen tai matkapuhelimen, välille ilman kaapeleita.

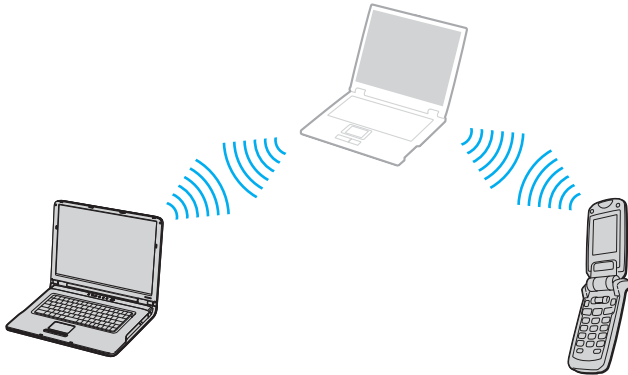

Yhteys Bluetooth-laitteeseen muodostetaan seuraavalla tavalla:

- 1 Kytke **Wireless** -kytkin päälle.
- 2 Valitse **Start > Control Panel > Network and Internet Connections > Bluetooth Devices**. **Bluetooth Device** -valintaikkuna tulee näkyviin.
- 3 Napsauta **Add**. **Add Bluetooth Device Wizard** tulee näkyviin.
- 4 Valitse **My device is set up and ready to be found** -valintaruutu ja napsauta sitten **Next**.
- 5 Valitse etälaitte, johon haluat yhteyden. Voit tarvittaessa vierittää **Bluetooth Device List** -luetteloa ylös ja alas valinnan tekemistä varten. Napsauta sitten **Next**.

6 Valitse yksi seuraavista vaihtoehdoista:

- Jos haluat, että Windows antaa sinulle salasanan, valitse **Choose a Passkey for me**.
- Jos toisen Bluetooth-laitteen asiakirjoissa on annettu salasana, napsauta **Use the passkey found in the documentation** ja anna sitten salasana.
- Jos haluat luoda oman salasanan, napsauta **Let me use my own passkey** ja anna sitten salasana.
- Jos laitteesi ei käytä salasanaa, napsauta **Don't use a passkey**.

7 Jatka napsauttamalla **Next**.

8 Kun etälaite on todennettu, napsauta **Finish**.



Älä käytä samanaikaisesti Bluetooth-toimintoa ja 2,4 GHz:n taajuutta käyttäviä langattomia viestintävälineitä, kuten langatonta LAN-PC-korttia.

Voit käyttää joka kerta eri salasanaa, mutta sen on oltava sama kummassakin päässä.

Joillekin laitteille, kuten hiirelle, ei voi antaa salasanaa.

## *Toisen Bluetooth-laitteen kanssa viestiminen käyttämällä ohjattua Bluetooth File Transfer Wizard -toimintoa*

Voit siirtää helposti tiedostoja, kuvia ja muita tietoja toiseen Bluetooth-laitteeseen.

Tietoja siirretään toiseen Bluetooth-laitteeseen tai toisesta Bluetooth-laitteesta seuraavalla tavalla:

- 1 Valitse **Start > All Programs > Accessories > Communications > Bluetooth File Transfer Wizard**.  
**Bluetooth File Transfer Wizard** tulee näkyviin.
- 2 Jatka napsauttamalla **Next**.
- 3 Luo yhteys toiseen Bluetooth-laitteeseen noudattamalla **Bluetooth File Transfer Wizard** -toiminnon ohjeita.



Älä käytä samanaikaisesti Bluetooth-toimintoa ja 2,4 GHz:n taajuutta käyttäviä langattomia viestintävälineitä, kuten langatonta LAN-PC-korttia.

Voit käyttää joka kerta eri salasanaa, mutta sen on oltava sama kummassakin päässä.

Jollekin laitteille, kuten hiirelle, ei voi antaa salasanaa.

## *Yhteyden muodostaminen verkkoon Bluetooth-laitteella*

Bluetooth-yhteyksien avulla voi liittyä henkilökohtaiseen lähiverkkoon (PAN). Se on internet-käytäntöön pohjautuva (IP) verkko.

- 1 Kytke **Wireless** -kytkin päälle.
- 2 Valitse **Start > Control Panel > Network and Internet Connections > Network Connections > Bluetooth Network Connection**.  
**Bluetooth Personal Area Network Device** -valintaikkuna tulee näkyviin.
  - Jos haluat muodostaa yhteyden Bluetooth-laitteeseen, jota ei ole näytössä, napsauta **Add**.
  - Jos haluat muodostaa yhteyden näytössä olevaan Bluetooth-laitteeseen, valitse laitteen kuvake ja napsauta **Connect**.
- 3 Aseta yhteys ohjatun toiminnon avulla.

## Bluetooth-yhteyden katkaiseminen

Bluetooth-yhteyks katkaistaan asettamalla **Wireless**-kytkin pois-asentoon. Bluetooth-merkkivalo sammuu.

### Lisätietoja

- Tiedonsiirtonopeus vaihtelee seuraavista tekijöistä riippuen:
  - laitteiden välissä olevat seinät ja muut esteet
  - laitteiden välinen etäisyys
  - seinien materiaali
  - mikroaallojen ja langattomien puhelinten läheisyys
  - radiotaajuushäiriöt ja muut ympäristöolosuhteet
  - laitekoonpano
  - sovellusohjelmien tyyppi
  - käyttöjärjestelmän tyyppi
  - langattoman LAN-toiminnon ja Bluetooth-toimintojen samanaikainen käyttö tietokoneessa
  - siirrettävän tiedoston koko
- Monet eri laitteet käyttävät Bluetooth®-laitteiden ja langattomien LAN-laitteiden kanssa samaa 2,4 GHz:n radiotaajuutta. Bluetooth-laitteissa käytetään tekniikkaa, joka minimoi muiden samaa aallonpituutta käyttävien laitteiden aiheuttaman häiriön. Tiedonsiirtonopeus ja toimintasäde saattavat kuitenkin huonontua. Muiden laitteiden aiheuttamat häiriöt voivat myös pysäyttää tiedonsiirron kokonaan.
- Huomaa myös, että Bluetooth-standardin rajoituksista johtuen suuret tiedostot saattavat vioittua jatkuvan tiedonsiirron aikana ympäristöstä aiheutuvan sähkömagneettisen häiriön vuoksi.
- Kaikki Bluetooth-laitteet täytyy sertifioida, jotta voidaan varmistaa, että ne täyttävät kyseisen standardin vaatimukset. Yksittäisten laitteiden suorituskyky, ohjeavot ja toimintatavat voivat kuitenkin vaihdella, vaikka ne täyttäisivätkin standardin vaatimukset. Tietojen vaihtaminen ei ole ehkä mahdollista kaikissa tilanteissa.

## *Bluetooth-toiminnon vianmääritys*

### *En pysty käyttämään Bluetooth-toimintoja*

- Jos Bluetooth-merkkivalo ei pala, aseta **Wireless**-kytkin päällä-asentoon.
- Bluetooth-toimintoa ei voi käyttää, kun tietokone on virransäästötilassa. Siirry takaisin normaalitilaan ja aseta sitten **Wireless**-kytkin päällä-asentoon.

### *Yhdistetty laite ei näy Bluetooth-laiteluettelossa*

Jos yhdistetty laite on yhdistetty myös johonkin toiseen laitteeseen, se ei ehkä näy **Bluetooth Device** -valintaikkunan **Devices**-välilehdellä tai et ehkä pysty olemaan yhteydessä sen kanssa.

### *En löydä Bluetooth-laitetta, johon haluan muodostaa yhteyden*

- Tarkasta, että sen laitteen Bluetooth-toiminto on päällä, johon haluan muodostaa yhteyden. Katso lisätietoja toisen laitteen oppaasta.
- Jos laite, johon haluat muodostaa yhteyden, on jo yhteydessä toisen Bluetooth-laitteen kanssa, sitä ei ehkä löydy tai se ei pysty olemaan yhteydessä tietokoneesi kanssa.
- Kun haluat muiden Bluetooth-laitteiden pystyvän kommunikoidaan tietokoneesi kanssa, siirry **Bluetooth Device** -valintaikkunan **Options**-välilehdelle ja valitse valintaruutu **Allow Bluetooth devices to connect to this computer**. Bluetooth Device -valintaikkunaa koskevia lisätietoja on kohdassa **Viestintä toisen Bluetooth-laitteen kanssa** ([sivu 73](#)).

### *Tietojen siirtonopeus on alhainen*

Tiedonsiirtonopeus riippuu laitteiden välisistä esteistä ja välimatkasta sekä radioaaltojen laadusta ja käytetystä käyttöjärjestelmästä ja ohjelmistosta. Siirrä tietokonettasi tai aseta laitteet lähemmäksi toisiaan.

### *En pysty viestimään toisen laitteen kanssa, vaikka laitteiden välinen etäisyys on vain 10 metriä*

- Tiedonsiirron maksimietäisyys voi olla lyhyempi kuin 10 metriä riippuen laitteiden välisistä esteistä, radioaaltojen laadusta ja käytetystä käyttöjärjestelmästä ja ohjelmistosta. Siirrä tietokonettasi tai aseta laitteet lähemmäksi toisiaan.
- Jos laite, johon haluat muodostaa yhteyden, on jo yhteydessä toisen Bluetooth-laitteen kanssa, sitä ei ehkä löydy tai se ei pysty olemaan yhteydessä tietokoneesi kanssa.
- Tarkasta, että sen laitteen Bluetooth-toiminto on päällä, johon haluan muodostaa yhteyden. Katso lisätietoja toisen laitteen oppaasta.

### *Tiedostojen siirto ja vastaanotto ei onnistu*

Kun tiedoston siirtoon käytetään **Bluetooth File Forwarding Wizard** -toimintoa, vastaanottava laite on asetettava etukäteen vastaanottamaan tuleva lähetys.

Laite asetetaan vastaanottamaan tulevat lähetykset seuraavalla tavalla:

- 1 Käynnistä tietokone ja Bluetooth-laite.
- 2 Valitse **Start > All programs > Accessories > Communications > Bluetooth File Forwarding Wizard**.
- 3 Napsauta **Next**, valitse kohdan **Receive files** vieressä oleva valintaruutu ja napsauta uudelleen **Next**.

### *Ilmoitusalueelle tulee viesti ”Bluetooth-laite on todennettava”*

Bluetooth-kohdelaite pyytää yhteyden todentamista. Bluetooth-tiedonsiirto tämän laitteen kanssa edellyttää molemminpuolista todentamista.

### *Yhteyden luonti Bluetooth-kohdelaitteen tukemaan palveluun ei onnistu*

Yhteys voidaan luoda vain palveluihin, joita tukee myös Bluetooth-toiminnolla varustettu tietokone. Katso lisätietoja **Bluetooth Device** -ohjeesta Windows XP:ssä tai Bluetooth-kohdelaitteen käyttöohjeista tai sähköisestä käsikirjasta.

### *Käyntikorttitietojen vaihtaminen matkapuhelimen kanssa ei onnistu*

Käyntikortin vaihtotoimintoa ei tueta.

## Langattoman lähiverkon (WLAN) käyttäminen

Sony'n langattoman lähiverkon (WLAN) ansiosta kaikki digitaalilaitteesi, joissa on sisäänrakennettu WLAN toiminto, viestivät vapaasti toistensa kanssa tehokkaan verkon kautta. WLAN-verkossa mobiili käyttäjä voi kytkeytyä paikalliseen lähiverkkoon (LAN) langattoman (radio) yhteyden kautta. Nyt ei enää tarvitse vetää kaapeleita tai johtoja seinien ja kattojen läpi.

Sony'n WLAN tukee kaikkia tavallisia Ethernet -toimintoja siirrettävyyden ja verkkovierailuyhteyden (roaming) hyödyillä lisättynä. Näin pääset käsiksi tietoihin, internet/intranet- ja verkkoresursseihin vaikka kokouksen lomassa tai siirtyessä paikasta toiseen.

PCG-K-sarjan koneissa on IEEE 802.11b/g -standardien mukainen langaton LAN-toiminto, joka tukee Atheros Communications, Inc:n kehittämää Super G -tekniikkaa, joka mahdollistaa normaalia nopeamman langattoman LAN-tiedonsiirron yhteensopivien laitteiden välillä.

Voit kommunikoida **ilman Access Pointia**, mikä tarkoittaa, että voit kommunikoida määrältään rajoitettujen tietokoneiden kanssa (**ad-hoc**) tai voit kommunikoida **Access Pointin** kautta, jonka avulla voit luoda täyden infrastruktuuriverkon (**infrastruktuuri**).



Joissakin maissa WLAN-tuotteiden käyttöä on rajoitettu paikallisilla säännöksillä (esim. kanavien määrä on rajoitettu). Lue tämän vuoksi perusteellisesti **Wireless LAN Regulation** ennen WLAN-toiminnallisuuden käyttöönottoa. Kanavien valinta on selitetty myöhemmin tässä käyttöoppaassa (katso **Langattoman lähiverkkokanavan valinta (sivu 87)**).

WLAN käyttää IEEE 802.11b/g standardia, jossa määritellään käytetty teknologia. Standardiin sisältyy salausmenetelmä: **Wired Equivalent Privacy (WEP)**, joka on turvallisuusprotokolla sekä **WiFi Protected Access (WPA- IEEE:n ja Wi-Fi Alliancen -liittouman yhdessä ehdottama, WiFi Protected Access on standardiperustainen, molemminpuolin toimiva turvallisuuden parannus, joka lisää tietosuojaa ja olemassa olevien WiFi-verkkojen pääsykontrollia. WPA on suunniteltu IEEE 802.11i -määritykseen yhteensopivaksi. Siinä käytetään tehostettua tietojen salausmenetelmää TKIP (Temporal Key Integrity Protocol) käyttäjien todennuksessa käytettävien 802.1X ja EAP (Extensible Authentication Protocol) -protokollien lisäksi). Tietojen salaus suojaa haavoittuvaa langatonta yhteyttä asiakkaiden ja Access Pointien välillä. Tämän lisäksi järjestelmässä on muita yleisiä lähiverkon yksityisyyden suojausmenetelmiä, kuten: salasanasuojaus, end-to-end -salakirjoitus, virtuaaliset yksityisverkot ja oikeuksien varmistaminen.**



Langattomat lähiverkkolaitteet, jotka käyttävät IEEE 802.11a ja IEEE 802.11b tai g standardia eivät voi viestiä keskenään, koska nämä standardit käyttävät eri taajuutta. Langattomat lähiverkkolaitteet, jotka käyttävät IEEE 802.11g standardia voivat viestiä ainoastaan IEEE 802.11b standardia käyttävän laitteen kanssa, ei IEEE 802.11a -standardia käyttävän laitteen kanssa.

IEEE 802.11b: Vakionopeus on 11 Mbps, noin 30 – 100 kertaa nopeampi kuin vakio puhelinyhteys.

IEEE 802.11g: Vakionopeus on 54 Mbps, noin 5 kertaa nopeampi kuin IEEE 802.11b standardia käyttävä langaton lähiverkkolaite. (PCG-K-sarjan koneissa tämä nopeus saavutetaan vain, jos käytetään pelkästään 802.11g-tilaa eikä b/g-yhteistilaa).

## *Viestintä ilman Access Pointia (ad-hoc)*

Ad-hoc -verkko on verkko, jossa paikallinen verkko luodaan ainoastaan langattomien laitteiden välille eikä muuta keskusohjausta tai Access Pointia käytetä. Jokainen laite viestii suoraan verkon muiden laitteiden kanssa. Voit pystyttää ad-hoc -verkon helposti kotonasi.

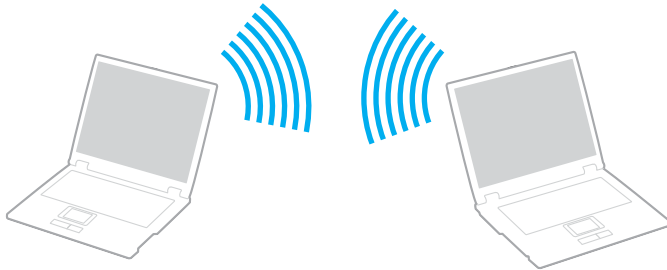

Viestintä ilman Access Pointia (ad-hoc) tapahtuu seuraavasti:

- 1 Aseta **Wireless**-kytkin (VGN-A-sarja) tai **Wireless LAN** -kytkin (PCG-K-sarja) päällä-asentoon. VGN-A-sarjan koneessa näkyviin tulee **Wireless Device Switch** -valintaikkuna. Valitse **Enable 2.4 GHz Wireless LAN** -valintaruutu ja poista valinta **Enable Bluetooth Device** valintaruudusta ja napsauta sitten **OK**-painiketta.
- 2 Kaksoisnapsauta tehtäväpalkin verkkokuvaketta **Wireless Network Connection**. Näytölle ilmestyy **Wireless Network Connection** -valintaikkuna.
- 3 Napsauta **Change advanced settings** -painiketta. Näytölle ilmestyy **Wireless Network Connection Properties** -valintaikkuna.
- 4 Valitse **Wireless Networks** -välilehti.
- 5 Napsauta **Add...** -painiketta. Näytölle ilmestyy **Wireless network properties** -valintaikkuna.
- 6 Syötä **Network name (SSID)\***. Voit valita **32-merkkisen** aakkosnumeerisen nimen.
- 7 Valitse **Network Authentication** -pudotusvalikosta **Open**.
- 8 Valitse **Data Encryption** -pudotusvalikosta **WEP**.
- 9 Poista valintapainikkeen **The key is provided for me automatically** valinta. Joitakin tietoja tulee näkyviin.
- 10 Täytä **Network key\***. Verkon nimen tulee koostua **5 tai 13 aakkosnumeerisesta merkistä** tai **10 tai 26 heksadesimaalisesta\*\* merkistä**. Nimi voi olla millainen tahansa.
- 11 Syötä täsmälleen sama **Network key** uudelleen vahvistusta varten.
- 12 Valitse ruudun alaosassa oleva valintaruutu **This is a computer-to-computer (ad hoc) network; wireless access points are not used**.

- 13 Napsauta **OK**.  
Antamasi **Network name** ilmestyy **Preferred networks** -ruutuun.
- 14 Napsauta **Advanced**.  
Näytölle ilmestyy **Advanced**-valintaikkuna.
- 15 Valitse **Computer-to-computer (ad hoc) networks only** -valintaruutu.
- 16 Napsauta **Close**.
- 17 Napsauta **OK**.  
Tietokoneesi voi nyt viestiä toisen tietokoneen kanssa.

\* Jos haluat viestiä kahden tai useamman tietokoneen kanssa, sinun on konfiguroitava kaikki kyseiset tietokoneet täsmälleen samalla tavalla. Tämä tarkoittaa, että sinun on annettava ensimmäisen määrittämäsi tietokoneen **Network name** ja sama **Network key** kaikille muille tietokoneille.

\*\* **Heksadesimaalinen**: Numeroiden esitystapa, joka käyttää numeroita 0-9 tavanomaisessa merkityksessä, sekä kirjaimia A-F (tai a-f), jotka edustavat heksadesimaalisia numeroita 10 – 15.



Ad-hoc -verkko ei tue WPA:ta.

Super G -tekniikka ei ole käytettävissä PCG-K-sarjan koneissa tietokoneiden välistä käyttöä varten (Ad hoc -tila).



Ranskassa vain tietyt kanavat ovat laissa sallittuja, kun WLAN-verkkoa käytetään ulkotiloissa. Katso tarkemmat tiedot ohjeesta **Wireless LAN Regulations**.

## Viestintä Access Pointin kanssa (infrastrukturi)

Infrastruktuuriverkko on verkko, joka laajentaa olemassa olevan paikallisen verkon langattomiin laitteisiin Access Pointin kautta, esimerkiksi **Sony Access Pointin** kautta. Access Point silloittaa langattoman ja langallisen lähiverkon ja toimii langattoman lähiverkon keskusvalvojana. Access Point koordinoi useiden langattomien laitteiden lähetykset ja vastaanoton tietyn alueen sisällä.

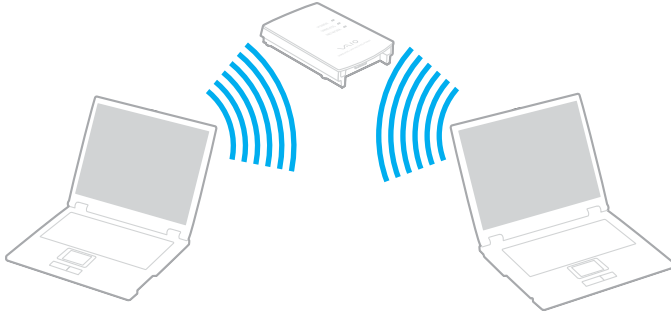

Jos kohteena oleva langaton LAN-käyttöpiste tukee Super G -tekniikkaa ja on asetettu käyttämään sitä, Super G -tekniikka kytkeytyy päälle automaattisesti PCG-K-sarjan koneessa, kun yhteys langattoman LAN-käyttöpisteen kanssa on muodostettu.

Viestintä Access Pointilla (infrastrukturi) tapahtuu seuraavasti:

- 1 Aseta **Wireless**-kytkin (VGN-A-sarja) tai **Wireless LAN** -kytkin (PCG-K-sarja) päällä-asentoon. VGN-A-sarjan koneessa näkyviin tulee **Wireless Device Switch** -valintaikkuna. Valitse **Enable 2.4 GHz Wireless LAN** -valintaruutu ja poista valinta **Enable Bluetooth Device** valintaruudusta ja napsauta sitten **OK**-painiketta.
- 2 Napsauta oikealla painikkeella tehtäväpalkin verkkokuvaketta , jossa näkyy **Wireless Network Connection** -viesti.
- 3 Napsauta **View Available Wireless Networks**. Näytölle ilmestyy **Wireless Network Connection** -valintaikkuna.

- 4 Valitse verkko, jota haluat käyttää.
- 5 Anna **Network Key**.  
Jos käytät oletuksena **Sony Access Point**, sinun ei tarvitse syöttää salausavainta (WEP/WPA). Yhteyttä varten sinun on valittava **Allow me to connect to the selected wireless network, even though it is not secure** -ruutu.
- 6 Napsauta **Connect**.  
30 sekunnin jälkeen yhteys on määritetty.

Lisätietoja access pointin pystyttämisestä löytyy **Access Pointin** mukana toimitetuista asiakirjoista.



WPA-avaimessa on oltava vähintään 8 merkkiä.

## WiFi protected access (WPA) -menetelmän käyttäminen

WPA on langattoman tiedonsiirron turvallisuuskäytäntö, jonka avulla tietoja voidaan siirtää erittäin turvallisesti\*.

\* Käyttöpistettä koskevia lisätietoja on käyttöpiirteen mukana tulleissa asiakirjoissa.

WPA:ta käytetään tietokoneessa seuraavalla tavalla:

- 1 Aseta **Wireless**-kytkin (VGN-A-sarja) tai **Wireless LAN** -kytkin (PCG-K-sarja) päällä-asentoon. VGN-A-sarjan koneessa näkyviin tulee **Wireless Device Switch** -valintaikkuna. Valitse **Enable 2.4 GHz Wireless LAN** -valintaruutu ja poista valinta **Enable Bluetooth Device** valintaruudusta ja napsauta sitten **OK**-painiketta.
- 2 Napsauta hiiren oikealla painikkeella tehtäväpalkin verkkokuvaketta **Wireless Network Connection**.
- 3 Valitse **View available network connections**. Näytölle ilmestyy **Wireless Network Properties** -valintaikkuna.
- 4 Valitse langaton verkko, johon haluat kytkeytyä.
- 5 Täytä **Network key**. Network key on oltava vähintään 8-merkinen. Voit valita merkit mielesi mukaan.
- 6 Syötä täsmälleen sama **Network key** uudelleen vahvistusta varten.
- 7 Napsauta **Connect**. Yhteys on muodostettu.



WPA-turvatasoa ei voi käyttää Ad hoc -muodolla (standardin oma vaatimus).



Ranskassa vain tietyt kanavat ovat laissa sallittuja, kun WLAN-verkkoa käytetään ulkotiloissa. Katso tarkemmat tiedot ohjeesta **Wireless LAN Regulations**.

## Langattoman lähiverkkokanavan valinta

802.11b/g standardissa voidaan käyttää kanavia 1 – 13.

### (a) Access Pointin kanssa ("Infrastruktuuuri")

- Kanavana käytetään Access Pointin valitsemaa kanavaa.

! Käyttöpisteen käyttämän kanavan valintaa koskevia lisätietoja on käyttöpisteen mukana tulleissa asiakirjoissa.

### (b) Ilman Access Pointia ("Ad-Hoc")

- Kanava 11 valitaan, jos langattoman yhteyden aloittaa VAIO-tietokone.

! Ranskassa vain tietyt kanavat ovat laissa sallittuja, kun WLAN-verkkoa käytetään ulkotiloissa. Katso tarkemmat tiedot ohjeesta **Wireless LAN Regulations**.

- Jos langaton yhteys aloitetaan langattoman vertaislähiverkkolaitteen toimesta, langaton lähiverkkoyhteys käyttää langattoman vertaislähiverkkolaitteen valitsemaa kanavaa.

! Myös muut laitteet käyttävät langattoman lähiverkon kanssa yhteensopivien laitteiden käyttämää 2,4 GHz:n taajuutta. Vaikka langattomissa lähiverkkolaitteissa käytetään muiden samaa taajuutta käyttävien laitteiden häiriöitä vähentäviä tekniikoita, nämä häiriöt voivat heikentää viestintänopeutta, supistaa viestintäpeittoa tai katkaista langattoman yhteyden.

Viestintänopeus riippuu viestintälaitteiden välisestä etäisyydestä, laitteiden välissä olevista esteistä, laitteiden asetuksista, radio-oloista ja käytettävästä ohjelmasta. Lisäksi viestintäyhteys voi katketa radio-oloista johtuen.

Viestintäpeitto riippuu viestintälaitteiden välisestä todellisesta etäisyydestä, laitteiden välissä olevista esteistä, radio-oloista, ympäröivästä tilasta mukaan lukien seinät ja seinämateriaalit sekä käytettävästä ohjelmasta.

IEEE 802.11b ja IEEE 802.11g -tuotteiden kytkeminen samaan langattomaan verkkoon voi heikentää viestintänopeutta johtuen radiohäiriöistä. Tämän vuoksi IEEE 802.11g -tuotteet on suunniteltu alentamaan viestintänopeutta jotta viestintä IEEE 802.11b -tuotteiden kanssa olisi varmistettu. Jos viestintänopeus on odotettua alempi, Access Pointin langattoman kanavan vaihtaminen saattaa lisätä viestintänopeutta.

## Langattoman lähiverkon vianetsintä

### En voi käyttää langaton lähiverkko -toimintoa

Tarkista, että **Wireless**-kytkin (VGN-A-sarja) tai **Wireless LAN** -kytkin (PCG-K-sarja) on kytketty päälle.

### Langattoman lähiverkon Access Point ja sinun tietokoneesi eivät voi viestiä keskenään

- Tarkista, että **Wireless**-kytkin (VGN-A-sarja) tai **Wireless LAN** -kytkin (PCG-K-sarja) on kytketty päälle.
- Tarkista, että Access Pointin virta on kytketty päälle.
- Tarkista näkyykö Access Point **Available networks** -ikkunassa.
  - Voit tarkistaa tämän napsauttamalla Start ja sen jälkeen **Control Panel**.
  - Napsauta **Network and Internet Connections**.
  - Napsauta **Network Connections** -kuvaketta.
  - Napsauta hiiren oikealla painikkeella **Wireless Network Connection** -kuvaketta ja valitse **Properties**.
  - Valitse **Wireless Networks** -välilehti.
  - Tarkista näkyykö Access Point **Available networks** -ikkunassa.
  - Yhteyden saatavuuteen vaikuttaa etäisyys ja mahdolliset esteet. Sinun on ehkä siirrettävä tietokoneesi pois esteiden läheltä tai lähemmäs käyttämäsi Access Pointia.



### *Tietojen siirtonopeus on alhainen*

- Maksimi yhteysnopeus vaihtelee esteistä tai viestintälaitteiden etäisyydestä, radioaalloista, käyttöjärjestelmästä tai käyttämästäsi ohjelmasta riippuen. Poista este tai lyhennä Access Pointin ja koneesi välistä etäisyyttä.
- On mahdollista, että Access Pointisi viestii toisen Access Pointin kanssa samanaikaisesti. Lue Access Point -käyttöopas.
- Jos useat tietokoneet ovat yhteydessä samaan Access Pointiin, ruuhkautumista saattaa syntyä. Odota muutama minuutti ja yritä uudelleen.
- Jos IEEE 802.11g standardia käyttävä langaton verkkolaite on yhteydessä IEEE 802.11b standardia käyttävään laitteeseen, nopeuden väheneminen on aivan normaalia. Yleisesti ottaen IEEE 802.11g -standardia käyttävät laitteet ovat 5 kertaa nopeampia kuin IEEE 802.11b -standardia käyttävät laitteet, mutta tämä ei koske PCG-K-sarjan koneita.

### *En pääse internetiin*

- Tarkista Access Pointin asetukset. Lue Access Point -käyttöopas.
- Tarkista kommunikoivatko tietokoneesi ja Access Point keskenään.
- Lyhennä Access Pointin ja koneesi välistä etäisyyttä.

## Langatonta lähiverkkoa ei voi käyttää

Tarkista, onko **Wireless Zero Configuration** -palvelu käytössä.

Tarkista **Wireless Zero Configuration** -palvelun tila seuraavasti:

- 1 Napsauta **Start** ja sen jälkeen **Control Panel**.  
**Control Panel** -ikkuna näkyy.
- 2 Napsauta **Performance and Maintenance** -kuvaketta.
- 3 Napsauta **Administrative Tools** -kuvaketta.
- 4 Kaksoisnapsauta **Services**-kuvaketta.  
Näytölle ilmestyy **Services**-ikkuna.
- 5 Tarkista **Status** ja **Startup Type** kohdasta **Wireless Zero Configuration**.  
Jos **Started** ja **Automatic** näkyvät kohtien **Status** ja **Startup Type** alla, **Wireless Zero Configuration** -palvelu on käytössä.

Jos haluat ottaa **Wireless Zero Configuration** -palvelun käyttöön, toimi seuraavasti:

- 1 Napsauta **Services**-ikkunassa oikealla painikkeella **Wireless Zero Configuration** ja napsauta **Properties**.  
**Wireless Zero Configuration Properties** -ikkuna näkyy.
- 2 Valitse **Automatic** kohdasta **Startup type** ja napsauta **Apply**.
- 3 Napsauta **Start** kohdasta **Service status**.
- 4 Sulje ikkuna napsauttamalla **OK**.

## *Virransäästötilojen käyttäminen*

Kun käytät akkua tietokoneesi virtalähteenä, voit säästää akkua virranhallintoasetuksia hyödyntämällä. Normaalin käyttötilan lisäksi, jossa voit sammuttaa tietyt laitteet, tietokoneessasi on kaksi virransäästötilaa: **Standby** ja **Hibernate**. Tiedostathan akkuvirtaa käyttäessäsi, että tietokone siirtyy valitusta virranhallinnan asetuksesta riippumatta automaattisesti **Hibernate**-tilaan, kun jäljellä oleva akkulataus käy vähiin.



Jos akun virran taso laskee alle 10%, sinun on kytkettävä joko verkkolaite akun lataamista varten tai sammutettava tietokone ja vaihdettava täyteen ladattu akku tietokoneeseen.

## *Normaalitilan käyttö*

Tämä on tietokoneesi normaali käyttötila. Vihreä virran merkkivalo palaa tämän tilan aikana. Voit säästää virtaa silloin, kun et työskentele, sammuttamalla tietyt laitteen kuten nestekidenäytön tai kovalevyn.

## Standby-tilan käyttö

Standby-tila sammuttaa nestekidenäytön ja asettaa kovalevyn ja prosessorin vähäiseen virrankulutustilaan. Virran oranssi merkkivalo vilkkuu tässä tilassa.

Standby-tila aktivoidaan seuraavalla tavalla:

Siirry valikkoon **Start/Turn Off Computer** ja napsauta **Stand By**.

**Normal**-tilaan palataan painamalla mitä tahansa näppäintä.



Jos painat virtapainiketta yli neljän sekunnin ajan, tietokone sammuu automaattisesti. Kaikki tallentamattomat tiedot menetetään.

Kun tietokone on **Standby**-tilassa, levyä ei voi laittaa asemaan.

Tietokone palautuu **Standby**-tilasta nopeammin kuin **Hibernate**-tilasta.

**Standby**-tila käyttää vähemmän virtaa kuin **Hibernate**-tila.

Jos akku kuluu tyhjäksi tietokoneen siirryttyä **Standby**-tilaan kaikki tallentamattomat tiedot menetetään. Paluu edeltävään työtilaan ei ole mahdollista. Tallenna tiedot usein välttyäksesi niiden menettämiseltä.

Jos tietokonetta ei ole käytetty 25:een minuuttiin, se siirtyy System Standby -tilaan verkkovirtaa käytettäessä. Myös akkuja käytettäessä tietokone siirtyy **System Standby** -tilaan, jos sitä ei ole käytetty 25:een minuuttiin. Tämän välttämiseksi voit muuttaa **Power Options Properties** -näytön asetuksia (napsauta hiiren oikealla painikkeella tehtäväpalkin **virta**-kuvaketta - valitse **Adjust Power Properties** - valitse **Power Schemes** -välilehti ja muuta asetuksia kohdassa **Settings for VAIO optimized power scheme**).

## Hibernate-tilan käyttö

Järjestelmän tila tallennetaan kovalevylle ja tietokone sammutetaan. Vaikka akku kuluu tyhjäksi, mitään tietoja ei menetetä. Vihreä virran merkkivalo ei pala tämän tilan aikana.

Hibernate-tila aktivoidaan seuraavalla tavalla:

Paina <Fn>+<F12>.

Näytölle avautuu **Hibernating**-ruutu ja tietokone siirtyy **Hibernate**-tilaan.

Vaihtoehtoisesti,

Napsauta **Start** ja sen jälkeen **Turn Off Computer**.

Pidä **Turn off computer** -ruudulla <Shift> -näppäin painettuna ja napsauta **Hibernate**.

Normal-tilaan tilaan palataan seuraavalla tavalla:

Käynnistä tietokone painamalla virtapainiketta.

Tietokone palautuu edelliseen tilaansa.



Jos painat virtapainiketta yli neljän sekunnin ajan, tietokone sammuu automaattisesti.

Jos verkkolaitetta ei käytetä pitkään aikaan, aseta tietokone **Hibernate**-tilaan. Tämä virransäästötila säästää aikaa verrattuna normaaliin sammutukseen.

Kun tietokone on **Hibernate**-tilassa, levyä ei voi laittaa asemaan.

**Hibernate**-tilan aktivoiminen kestää kauemmin kuin **Standby**-tilan.

**Normal**-tilaan palautuminen kestää kauemmin **Hibernate**-tilasta kuin **Standby**-tilasta.

**Hibernate**-tila käyttää vähemmän virtaa kuin **Standby**-tila.

Älä liikuta tietokonetta ennen kuin virran merkkivalo palaa.

## *Virranhallinnan vianetsintä*

### *Virranhallinta-asetus ei vastaa*

Tietokoneesi käyttöjärjestelmästä saattaa tulla epävakaa, jos vähäinen virrankulutustila, kuten **Hibernate** käynnistetään ja sen jälkeen muutetaan ennen kuin tietokone on kokonaan siirtynyt vähäiseen virrankulutustilaan.

Palauta tietokone normaaliin, vakaaseen käyttötilaan seuraavalla tavalla:

- 1 Sulje kaikki avoimet sovellukset.
- 2 Paina samanaikaisesti <Ctrl>+<Alt>+<Delete> ja valitse **Restart** sammutusvalikon avattavasta luettelosta. Tietokone käynnistyy uudelleen.
- 3 Jos tämä menetelmä ei toimi, sammuta tietokone painamalla virtapainiketta 4 sekunnin ajan tai pidempään.

## *Virranhallinta VAIO Power Management -hyötyohjelmalla*

Virranhallintaohjelmalla voit määrittää tietokoneellesi virta-asetuksia verkkovirta- tai akkukäyttöä varten omia virrankäyttötarpeitasi varten.

VAIO Power Management on sovellusohjelma, joka on kehitetty yksinomaan VAIO-tietokoneille. Tällä sovellusohjelmalla voit tehostaa Windowsin virranhallintatoimintoja tietokoneesi paremman toiminnan ja akun pidemmän käyttöiän varmistamiseksi.

## *VAIO Power Management -hyötyohjelman aktivointi*

Kun käynnistät tietokoneesi, tehtäväpalkissa näkyy **virta**-kuvake. Tämä kuvake näyttää, mitä virtalähdettä käytät, esimerkiksi verkkovirtaa. Kuvaketta kaksoisnapsauttamalla saat esiin **Power Meter** -ikkunan, jossa näkyy virtatila.

VAIO Power Management -hyötyohjelman toiminnallisuudet on lisätty Windowsin **Power Options Properties** -ikkunaan.

VAIO Power Management aktivoidaan seuraavalla tavalla:

- 1 Napsauta hiiren oikealla painikkeella tehtäväpalkin **virta**-kuvaketta.
- 2 Valitse **Adjust Power Properties**.  
**Power Options Properties** -ikkuna tulee näkyviin.
- 3 Valitse **VAIO Power Management** -välilehti.

## VAIO Power Management virtaprofiilien aktivointi

VAIO Power Management -hyötyohjelmassa on useita esimääritettyjä **virtaprofiileja**. Jokainen virtaprofiili sisältää joukon virranhallinta-asetuksia, jotka on suunniteltu tietyille virranhallintatavoitteille, enimmäisvirranhallinnasta ei lainkaan virranhallintaan.

VAIO Power Managementin virtaprofiili aktivoidaan seuraavalla tavalla:

- 1 Valitse **Adjust Power Properties**.
- 2 Valitse **Power Schemes** -välilehti.
- 3 Valitse virtaprofiili **Power schemes** -pudotusvalikosta.
- 4 Jos nyt valitset **VAIO Power Management** -välilehden, valittu virtaprofiili näkyy **Power Scheme** -otsikon oikealla puolella.
- 5 Voit tarvittaessa muuttaa luettelossa olevia ominaisuuksia, esimerkiksi nestekidenäytön kirkkautta.
- 6 Napsauta **OK**.  
Virtaprofiili on aktivoitu.



Virranhallintaprofiilin asettaminen edellyttää ylläpitäjän oikeuksia tietokoneeseen.

**VAIO Power Management**- ja **Power Schemes** -ominaisuuksia koskevia lisätietoja on ohjelmiston käytönaikaisissa ohjetiedoissa.

### *Power Scheme -virtaprofiili*    *Kuvaus*

Power Management Off	Ottaa pois käytöstä kaikki virranhallintaominaisuudet, kuten Standby- ja Hibernate-tilat.
VAIO Optimized	Oletusvirranhallintatila kummallekin virtalähteelle.
VAIO Maximum Battery	Tarjoaa virransäästöominaisuuksia, jotka mahdollistavat mahdollisimman pitkän akun keston ja hyvän toimivuuden, kun käytetään akkuvirtaa. Se vähentää näytön kirkkautta ja asettaa järjestelmän <b>Standby</b> -tilaan määritetyn ajan kuluttua.
VAIO Ultimate Battery	Tällä saadaan pidempi akun käyttöaika kuin <b>VAIO Maximum Battery</b> -profiililla.





Jos tietokoneessasi on mobiiliprosessori (katso painettua **Specifications**-asiakirjaa), tehtäväpalkkiin saattaa tulla prosessorin kuvake. Prosessorin kuvake ilmoittaa prosessorin tilan (Performance, Adaptive, Battery Life, Degrade). Saat esiin tämän kuvakkeen napsauttamalla **VAIO Power Management** -välilehden **Advanced**-painiketta. Valitse **Show CPU status icon in the taskbar** -ruutu ja napsauta **OK**.

Lisätietoja prosessorin kuvakkeesta löytyy tarvittaessa ohjeesta (**Other Information - Icons on the Notification Area**).

## Oletusasetusten palauttaminen

Voit palauttaa **VAIO Power Management** -välilehdellä muuttamasi virtaprofiiliasetukset oletusasetuksiin.

Oletusasetukset palautetaan seuraavalla tavalla:

- 1 Valitse **Power Options Properties** -ikkunassa **VAIO Power Management** -välilehti.
- 2 Napsauta **Advanced**-painiketta.  
Näytölle ilmestyy **VAIO Power Management** -ikkuna.
- 3 Napsauta **Reset by default** -painiketta.  
Näytölle ilmestyy **Confirm**-ikkuna.
- 4 Valitse kohta **Restore all power schemes to the original factory default settings**.
- 5 Napsauta **OK**.  
**Confirm**-ikkuna sulkeutuu ja virtaprofiilin kaikkien ominaisuuksien oletusasetukset on palautettu.

## Oheislaitteiden kytkeminen

Voit kasvattaa tietokoneesi toiminnallisuutta tietokoneessasi olevien porttien avulla.

- Porttitoistimen kytkeminen (VGN-A-sorja) (sivu 99)**
- Ulkoisen näytön kytkeminen (sivu 105)**
- Näyttötilojen valitseminen (sivu 115)**
- Multiple Monitors -toiminnon käyttäminen (sivu 116)**
- Ulkoisten kaiuttimien kytkeminen (sivu 121)**
- Ulkoisen mikrofonin kytkeminen (sivu 123)**
- Universal Serial Bus (USB) -laitteiden kytkeminen (sivu 126)**
- Tulostimen kytkeminen (sivu 132)**
- i.LINK-laitteen kytkeminen (sivu 136)**
- Kytkeytyminen verkkoon (lähiverkko) (sivu 140)**



Etsi ja tunnista tietokoneesi portit painetun **Specifications**-asiakirjan avulla.

Voit ostaa Sony-tietokonevarusteita, lisälaitteita ja oheislaitteita paikalliselta jälleenmyyjältä tai Sonyn web-sivuilta: [www.sonystyle-europe.com](http://www.sonystyle-europe.com)

Lisätietoja kytkentöjen yhteensopivuudesta löytyy VAIO-Link web-sivuilta: [www.vaio-link.com](http://www.vaio-link.com)

## Porttitoistimen kytkeminen (VGN-A-sarja)

Tietokoneesi tukee valinnaisen porttitoistimen käyttöä. Käyttämällä porttitoistinta voit kytkä tietokoneeseesi muita oheislaitteita, kuten tulostimen tai ulkoisen näytön.

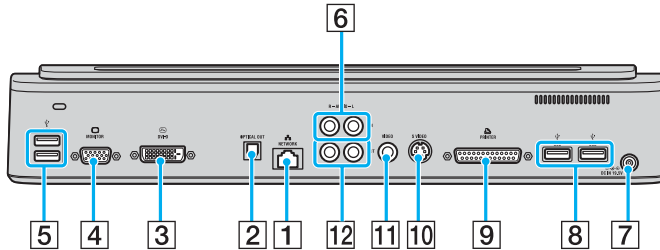

1	Verkkoliitin	(sivu 140)	2	Optical out -liitin	(sivu 110)	3	DVI-D-liitin	(sivu 106)
4	Monitor/VGA-liitin	(sivu 106)	5	2 Hi-Speed USB (USB2.0) -liittintä	(sivu 126)	6	Right/Left audio in -liittimet	(sivu 99)
7	DC In -liitin	(sivu 14)	8	2 Hi-Speed USB (USB2.0) -liittintä	(sivu 126)	9	Printer-liitin	(sivu 132)
10	S-Video out -liitin	(sivu 110)	11	Video out -liitin	(sivu 110)	12	Right/Left audio out -liittimet	(sivu 110)



Porttitoistimeen voidaan kytkeä virta vain tietokoneen mukana tullutta vaihtovirtasovitinta käyttäen. Älä irrota vaihtovirtasovitinta porttitoistimesta tai verkkopistorasiasta porttitoistimen käytön aikana, sillä se voi vioittaa tietoja tai aiheuttaa laitteiston toimintahäiriöitä.

Kun sekä S-Video out- että Video out -portissa on samanaikaisesti videokaapeli, vain S-Video out -liitin toimii.

Ulkoinen äänilähde (kuten CD-soitin) kytketään seuraavalla tavalla:

Kytke äänilaitteen oikea ja vasen audiokaapeli oikeaan (6) ja vasempaan (6) Audio in -liittimeen.

## Tietokoneen kytkeminen porttitoistimeen

Tietokone kytketään porttitoistimeen seuraavalla tavalla:

- 1 Irrota kaikki oheislaitteet tietokoneesta.
- 2 Kytke virtajohto (1) vaihtovirtasovittimeen ja vaihtovirtapistoraasiaan.
- 3 Kytke vaihtovirtasovittimessa (2) oleva kaapeli porttitoistimessa (4) olevaan DC In -porttiin (3).

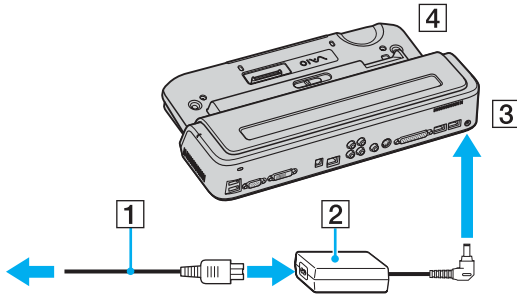

- 4 Vedä tietokoneen pohjassa oleva porttitoistimen liittimen suojus auki.

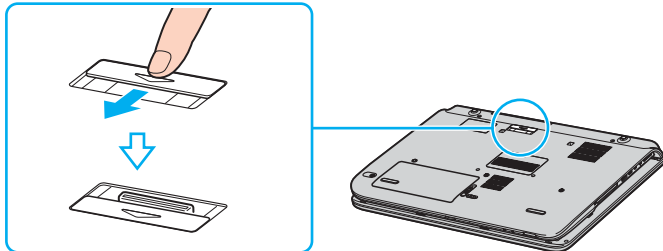

- 5 Kohdista tietokoneen pohjassa oleva liitin porttitoistimessa olevan liittimen kanssa ja paina alas, kunnes liittimet napsahtavat paikoilleen.

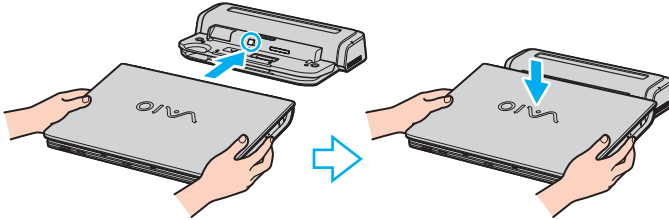

- 6 Työnnä lukitusvipu **LOCK**-asentoon.

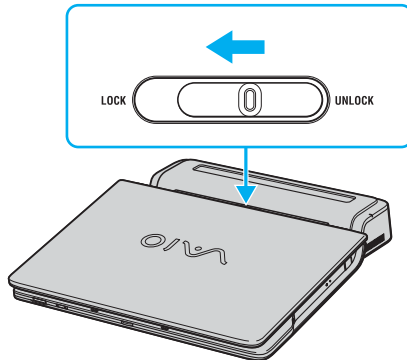

## 7 Käynnistä tietokone.



Kun kytket tietokonetta porttitoistimeen, älä yritä asentaa tai irrottaa akkua. Tietokoneen nostaminen tai kääntäminen porttitoistimen ollessa kiinnitettynä voi katkaista virran hetkeksi.

Käytä tietokoneen mukana tullutta vaihtovirtasovitinta tai valinnaista Sony-sovitinta.



Älä liikuta tietokonetta sen ollessa kiinni porttitoistimessa, sillä porttitoistin voi irrota ja toistin ja tietokone voivat vahingoittua.

## Tietokoneen irrottaminen porttitoistimesta

! Varmista, että kytket tietokoneen pois päältä ennen kuin irrotat sen porttitoistimesta, jotta et menetä tallentamattomia tietoja.

Tietokone irrotetaan porttitoistimesta seuraavalla tavalla:

- 1 Sammuta tietokone ja kytkettynä olevat oheislaitteet.
- 2 Työnnä lukitusvipu **UNLOCK**-asentoon.

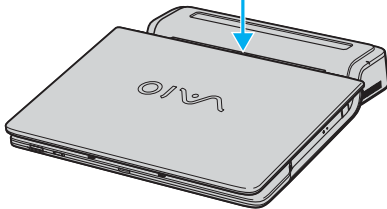
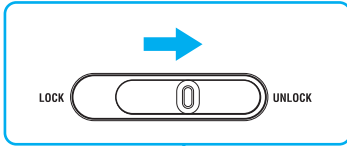

- 3 Nosta tietokone pois porttitoistimesta.

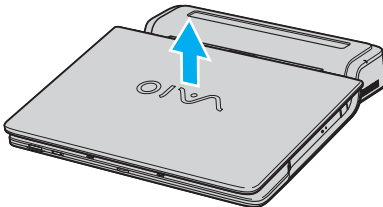

#### 4 Sulje tietokoneen pohjassa oleva porttitoistimen liittimen suojus.



On erittäin tärkeää sulkea porttitoistimen liittimen suojus, sen jälkeen kun tietokone irrotetaan porttitoistimesta. Jos se jätetään auki, tietokoneen sisään voi päästä pölyä, mikä voi vahingoittaa tietokonetta.

Irrota porttitoistin verkkovirrasta irrottamalla vaihtovirtasovitin.



## Ulkoisen näytön kytkeminen

Voit kytkeä VAIO-tietokoneeseen ulkoisen näytön. Voit käyttää tietokonettasi esimerkiksi tietokonenäytön tai projektorin kanssa.



Kytke virtajohto ainoastaan sen jälkeen, kun kaikki muut kytkentäkaapelit on kytketty.

Kytettyjä ulkoisia näyttöjä käytetään kakkosnäyttönä.

Vain Windows-järjestelmissä voit käyttää myös ulkoista näyttöä saadaksesi käyttöön useita näyttöjä.

## Tietokonenäytön kytkeminen

Tietokonenäyttö voidaan kytkeä tietokoneeseen joko suoraan tai (valinnaisen) porttitoistimen\* välityksellä.

\* Mallistasi riippuen. Katso tarkemmat tiedot painetusta **Specifications**-arkista.

### VGN-A-sarja

Tietokonenäyttö kytketään seuraavalla tavalla:

- 1 Kytke tarvittaessa näytön virtajohdon (1) toinen pää näyttöön ja toinen pää verkkopistorasiaan.
- 2 Jos haluat kytkeä VGA-näytön, kytke näyttökaapeli (2) (ei mukana) tietokoneessa tai porttitoistimessa olevaan Monitor/VGA-liittimeen (3) □.
- 3 Jos haluat kytkeä TFT/DVI-näytön, kytke näyttökaapeli (ei mukana) porttitoistimessa olevaan DVI-D-liittimeen.

### PCG-K sarja

Tietokonenäyttö kytketään seuraavalla tavalla:

- 1 Kytke tarvittaessa näytön virtajohdon (1) toinen pää näyttöön ja toinen pää verkkopistorasiaan.
- 2 Kytke näytön kaapeli (2) (ei toimiteta mukana) tietokoneen □ monitori/VGA -liittimeen (3).

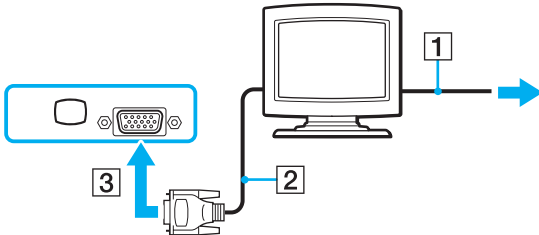



VGN-A-sarjan koneissa on DVI-D-liitin.

**DVI-D** on lyhenne sanoista **Digital Visual Interface - Digital**. Se on DVI-liitin, joka tukee vain digitaalisia videosignaaleja – ei analogisia videosignaaleja. Siinä on 24 nastaa.

**DVI-I-liitin (Digital Visual Interface - Integrated)** tukee digitaalisia ja analogisia videosignaaleja. Siinä on 29 nastaa.





DVI-I–VGA-kaapelia ei voi kytkeä DVI-D-liittimeen!

## Multimediatietokonenäytön kytkeminen

Kiinteät kaiuttimet ja mikrofonin sisältävä tietokoneen multimedianaäyttö voidaan kytkeä tietokoneeseen joko suoraan tai (valinnaisen) porttitoistimen\* välityksellä.

\* Mallistasi riippuen. Katso tarkemmat tiedot painetusta **Specifications**-arkista.

Multimediatietokonenäyttö kytketään seuraavalla tavalla:

- 1 Kytke multimediatietokoneen näytön johto (1) pistorasiaan.
- 2 Kytke näyttökaapeli (2) (ei mukana) tietokoneessa tai porttitoistimessa olevaan Monitor/VGA-liittimeen (3) .
- 3 Kytke kaiuttimen kaapeli (4) tietokoneen  kaiutinliittimeen (5).
- 4 Kytke mikrofonin kaapeli (6) tietokoneen  mikrofoniliittimeen (7).

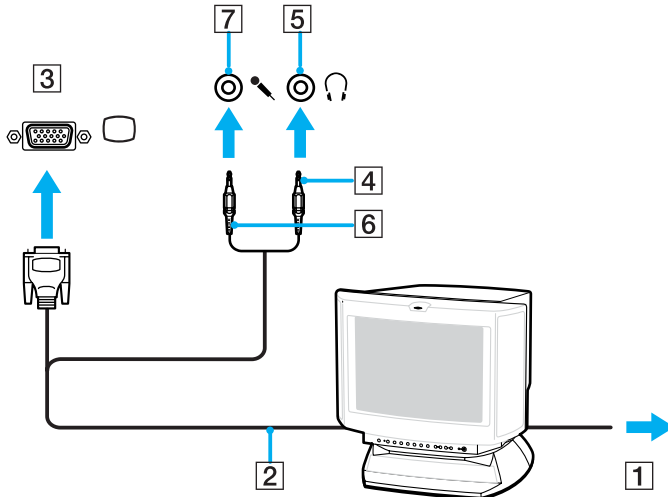

## TV:n kytkeminen

Televisio voidaan kytkeä suoraan tai (valinnaisen) porttitoistimen\* välityksellä.

\* Mallistasi riippuen. Katso tarkemmat tiedot painetusta **Specifications**-arkista.

Televisio kytketään tietokoneeseen seuraavalla tavalla:

- 1 Kytke television virtajohto (1) seinärasiaan.
- 2 Kytke audio-/videokaapelin (2) toinen pää tietokoneessa olevaan AV Out -liittimeen (3) ⇨ ja toinen pää televisioon.
- 3 Vaihda television sisääntokanava ulkoiseen sisääntoon.
- 4 Määritä television asetukset.

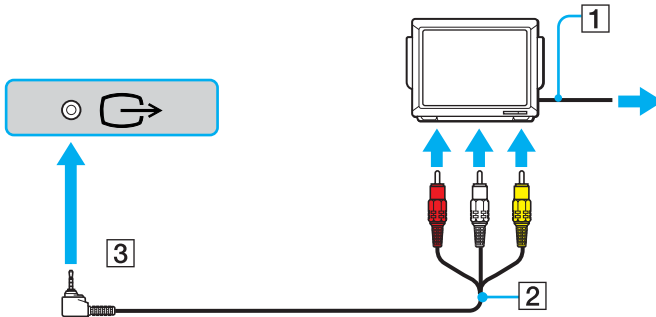



Katso muut asennus- ja käyttöohjeet oheislaitteesi mukana toimitetuista käyttöoppaista.

Jos laitat DVD-levyn DVD-ROM-asemaan katsoaksesi videota televisiosta, <Fn>+<F7> -näppäinyhdistelmä ei ehkä aktivoi nestekidenäytön ja television välistä siirtymistoimintaa.

#### Ratkaisu:

1. Poista DVD-levy tietokoneestasi.
2. Kun DVD-levy on poistettu, siirry nestekidenäytön ja television välillä näppäinyhdistelmällä <Fn>+<F7>.

Kuva näkyy nyt sekä nestekidenäytöllä että televisiossa. Aseta DVD-levy uudelleen asemaan, jotta DVD-ohjelma käynnistyy.

Jos tietokoneesi näytön resoluutio on yli 1024 x 768 pikseliä, koko kuva ei näy televisiossasi. Television piilossa oleva alue saadaan esiin liikuttamalla tietokoneen osoitinta. Jos haluat näyttää koko kuvan, muuta tietokoneesi näytön resoluutio **1024 x 768** kuvapisteeseen tai sitä alemmas.

Televisio kytketään porttitoistimeen seuraavalla tavalla: (VGN-A-sarja)

- 1 Kytke porttitoistin tietokoneeseen.
- 2 Kytke audio-/videokaapelin (1) toinen pää porttitoistimessa olevaan Audio out (R - L)- ja Video out -liittimiin (2) ja toinen pää televisiossa oleviin Audio (R - L)- ja Video-liittimiin.
- 3 Kytke S-videokaapelin (3) toinen pää porttitoistimessa olevaan S-Video out -liittimeen (4) ja toinen pää televisiossa olevaan S-Video-liittimeen.
- 4 Vaihda television sisäänottokanava ulkoiseen sisäänottoon.

## 5 Määritä television asetukset.

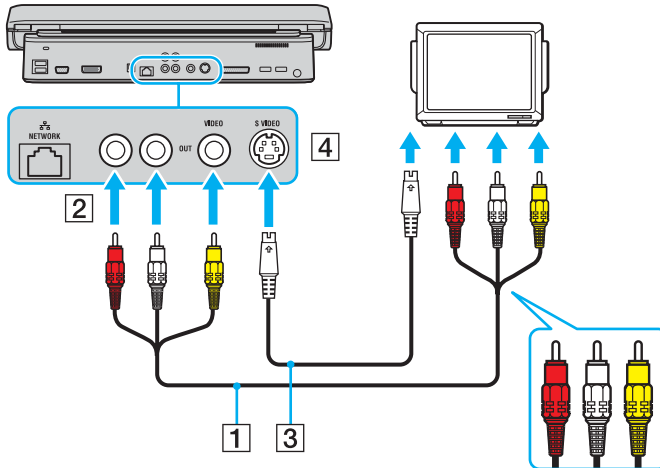

**Minkälaisella kaapelilla voin kytkeä Audio/Video-portilla varustetun VAIO:n television?** Tarvitset kaapelin, jonka toisessa päässä on minijack-liitin ja toisessa päässä 3 RCA -liitin (kutsutaan myös nimellä "cinch"). Esimerkiksi Sony **VMC-20FR**, joka on saatavissa suoramyyntinä ja useilta jälleenmyyjiltä. Jos sinun televisiossasi ei ole RCA-liitintä, tarvitset RCA-Scart -välkkappaleen (edellyttäen tietenkin että televisiossasi on Scart-liitin). Jos VAIO:ssasi on S-video-portti, voit käyttää tätä porttia vaihtoehtoisena kytkentätapana. Katso lisätietoja [VAIO-Link](#)-internetsivujen **Knowledge Bases** -tietokannasta.

## Projektorin kytkeminen

Projektorin (esim. Sony'n LCD-projektori) voidaan kytkeä tietokoneeseen joko suoraan tai (valinnaisen) porttitoistimen\* välityksellä.

\* Mallistasi riippuen. Katso tarkemmat tiedot painetusta **Specifications**-arkista.

Projektorin kytketään seuraavalla tavalla:

- 1 Kytke projektorin virtajohto (1) seinärasiaan.
- 2 Kytke RGB-signaalikaapeli (2) tietokoneeseen tai porttitoistimessa olevaan Monitor/VGA-liittimeen (3) □.
- 3 Kytke audiojohto (4) (ei kuulu varusteisiin) kuulokkeen liittimeen (5) Ω.
- 4 Kytke RGB-signaalin kaapeli ja audiokaapeli projektorin (6) liittimiin.

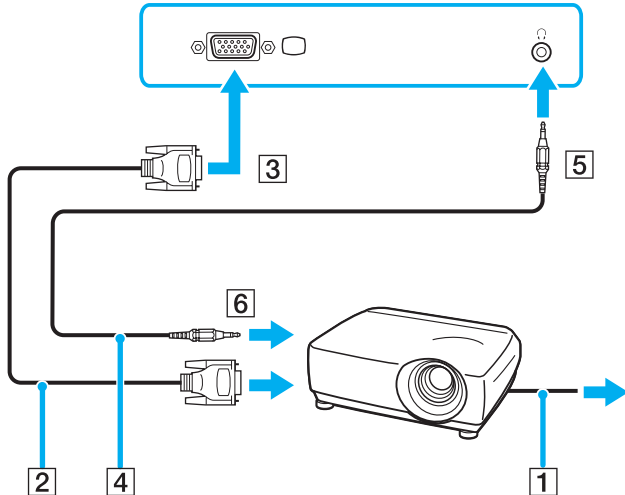



## *Ulkoisten näyttöjen vianetsintä*

### *Plug and Display -toiminnon käyttäminen ei onnistu (VGN-A-sarja)*

Plug and Display -toiminto ei ole ehkä käytettävissä ulkoisesta näytöstä tai sen liitännästä johtuen. Valitse näyttökohde pikanäppäimellä ja Fn-näppäimellä.

### *Sisällön näyttäminen ei onnistu samanaikaisesti kahdella tai useammalla näytöllä*

Sisällön näyttäminen samanaikaisesti usealla eri ulkoisella näytöllä ei ole mahdollista. Valitse yksi ulkoisista näytöistä.

### *DVI-D-liittimellä kytketyn ulkoisen näytön kuva ei näy oikein (VGN-A-sarja)*

Yritä ratkaista ongelma painetun **Vianmääritysopas** -oppaan avulla. Jos ongelma ei ratkea, toimi seuraavalla tavalla:

- 1 Napsauta **Start** ja sen jälkeen **Control Panel**.  
**Control Panel** -ikkuna näkyy.
- 2 Napsauta **Appearance and Themes** -kuvaketta.
- 3 Napsauta **Display**-kuvaketta.  
**Display Properties** -ikkuna tulee näkyviin.
- 4 Napsauta **Settings**-välilehteä.
- 5 Napsauta **Advanced**.  
Properties-ikkuna tulee esiin.
- 6 Napsauta **Options**.
- 7 Varmista, että **Alternate DVI operational mode** -painike on valittuna. Jos se ei ole, valitse painike.
- 8 Valitse **Reduce DVI frequency on high-resolution displays** -painike napsauttamalla.  
Varoitussanomaikkuna tulee näkyviin.

**9** Napsauta **Yes**.

**10** Napsauta **Yes** uudelleen.



Valitse edellä oleva painike vain, jos DVI-D-liittimellä kytketyn ulkoisen näytön kuva ei näy oikein oletusasetuksilla.

DVI-D-liittimellä kytketty ulkoinen näyttö ei näytä käynnistysnäyttöä ja BIOS-asetusnäyttöä käynnistyksen yhteydessä. Käytä tietokoneesi näyttöä BIOS-asetusten muuttamiseen.

## Näyttötilojen valitseminen

VAIO-tietokoneesi käyttää ATI-näytönohjainta. Voit valita, mitä näyttöä käytetään ensisijaisena näyttönä, kun tietokoneeseen kytketään ulkoinen näyttö (esim. pöytätietokoneen näyttö tai televisio). Jos haluat käyttää tietokoneesi nestekidenäyttöä ja ulkoista näyttöä samanaikaisesti, katso lisätietoja kohdasta **Multiple Monitors -toiminnon käyttäminen (sivu 116)**.

Ensisijainen monitori vaihdetaan seuraavalla tavalla:

- 1 Napsauta **Start**-painiketta ja sen jälkeen **Control Panel**. Näytölle ilmestyy **Control Panel** -ikkuna.
- 2 Napsauta **Appearance and Themes**.
- 3 Napsauta **Display**. Näytölle ilmestyy **Display Properties** -valintaikkuna.
- 4 Napsauta **Settings**-välilehteä.
- 5 Napsauta **Advanced**.
- 6 Valitse näyttö napsauttamalla **Displays**-välilehteä.
- 7 Napsauta **Apply** ja sitten **OK**.

## Multiple Monitors -toiminnon käyttäminen

Multiple Monitors -toiminto mahdollistaa työpöydän osien jakamisen useille näytöille. Jos sinulla on esimerkiksi Monitor/VGA-liittimeen kytketty ulkoinen näyttö, tietokoneesi nestekidenäyttö ja tämä ulkoinen näyttö voivat toimia yhtenä työpöytänä.

Voit siirtää osoittimen yhdeltä näytöltä toiseen. Näin voit vetää objekteja, kuten avoimen sovellusikkunan tai tehtäväpalkin yhdestä näytöstä toiseen.

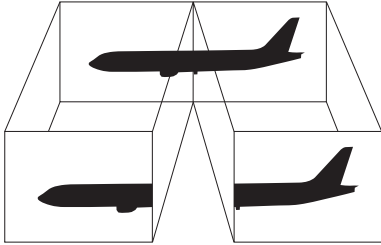

Näyttö tai televisio ei välttämättä tue Multiple Monitors -toimintoa.

Jotkin ohjelmat eivät ehkä sovi yhteen Multiple Monitors -asetusten kanssa.

Varmista, että tietokone ei siirry **Standby**- tai **Hibernate**-tilaan, kun käytät Multiple Monitors -tilaa. Tietokone ei tällöin ehkä pysty palaamaan **Normal**-tilaan.

Jos olet määrittänyt jokaiselle näytölle eri värit, älä jaa yhtä ikkunaa kahdelle näytölle, muussa tapauksessa ohjelma ei ehkä toimi oikein.

Määritä vähemmän värejä tai matalampi resoluutio jokaiselle näytölle.

## Multiple Monitors -tilan valitseminen

Valitse Multiple Monitors -tila toimimalla seuraavasti:

- 1 Napsauta **Windows**-tehtävöpalkin **Start**-painiketta.
- 2 Napsauta **Control Panel**.
- 3 Napsauta **Appearance and Themes**.
- 4 Napsauta **Display**-kuvaketta.
- 5 Valitse **Settings**-välilehti.
- 6 Napsauta näytön kuvaketta **2**.
- 7 Valitse **Extend my Windows desktop onto this monitor** -valintaruutu.
- 8 Napsauta **Apply** ja sitten **OK**.  
Jos **Monitor Settings** -valintaikkuna tulee näkyviin, napsauta **YES**.



Ulkoinen näyttösi tai televisiosi ei ehkä tue Multiple Monitors -toimintoa.

VGN-A-sarjan koneissa voit myös vaihtaa näkymää tietokoneesi nestekidenäytön ja ulkoisen näytön välillä käyttämällä **S1**-painiketta, jos vaihdat painikkeen oletusmäärityksen. Painikkeen määrityksen vaihtamista koskevat ohjeet ovat kohdassa **Tietokoneesi käyttöön valmistelu VAIO Control Center -ohjelmiston avulla (sivu 24)**.

## *Kunkin näytön värien ja resoluution määrittäminen*

Multiple Monitors -moninäytön osana toimivien yksittäisten näyttöjen värit ja resoluution voi asettaa erikseen.

Kunkin näytön värit ja resoluutio määritetään seuraavalla tavalla:

- 1 Napsauta **Windows**-tehtäväpalkin **Start**-painiketta.
- 2 Napsauta **Control Panel**.
- 3 Napsauta **Appearance and Themes**.
- 4 Napsauta **Display**-kuvaketta.
- 5 Valitse **Settings**-välilehti.
- 6 Napsauta näyttöä, jonka asetuksia haluat muuttaa (1 tai 2).
- 7 Muuta värejä valitsemalla sopiva vaihtoehto **Color quality** -luettelosta.
- 8 Säädä resoluutiota **Screen resolutionin** liukupalkilla.
- 9 Napsauta **Apply** ja sitten **OK**.  
Jos **Monitor Settings** -valintaikkuna tulee näkyviin, napsauta **YES**.

## *Multiple Monitorsin muokkaaminen*

Multiple Monitors -tilaa voi muokata muuttamalla sen muodostavan kahden näytön asemaa.

Kun haluat muokata Multiple Monitors -tilaa, toimi seuraavasti:

- 1 Napsauta **Windows**-tehtäväpalkin **Start**-painiketta.
- 2 Napsauta **Control Panel**.
- 3 Napsauta **Appearance and Themes**.
- 4 Napsauta **Display**-kuvaketta.
- 5 Napsauta **Settings**-välilehteä.
- 6 Siirrä monitorien kuvakkeet vetämällä siten, että ne vastaavat monitoriesi fyysistä järjestystä. Kahden näytön kuvakkeiden tulee olla yhteenliitetyt, jotta Multiple Monitorsia voi käyttää.
- 7 Napsauta **Apply** ja sitten **OK**.  
Jos **Monitor Settings** -valintaikkuna tulee näkyviin, napsauta **YES**.

## Multiple Monitors -toiminnon lopettaminen

Kun haluat lopettaa Multiple Monitors -toiminnon, toimi seuraavasti:

- 1 Napsauta **Windows**-tehtäväpalkin **Start**-painiketta.
- 2 Napsauta **Control Panel**.
- 3 Napsauta **Appearance and Themes**.
- 4 Napsauta **Display**-kuvaketta.
- 5 Napsauta **Settings**-välilehteä.
- 6 Napsauta näytön kuvaketta **2**.
- 7 Poista **Extend my Windows desktop onto this monitor** -valintaruutu.
- 8 Napsauta **Apply** ja sitten **OK**.  
Jos **Monitor Settings** -valintaikkuna tulee näkyviin, napsauta **YES**.



Katso kuinka ensisijaisesta näytöstä siirrytään kakkosnäyttöön osasta **Näyttötilojen valitseminen** ([sivu 115](#)).

VGN-A-sarjan koneissa voit myös vaihtaa näkymää tietokoneesi nestekidenäytön ja ulkoisen näytön välillä käyttämällä **S1**-painiketta, jos vaihdat painikkeen oletusmäärityksen. Painikkeen määrityksen vaihtamista koskevat ohjeet ovat kohdassa **Tietokoneesi käyttöön valmistelu VAIO Control Center -ohjelmiston avulla** ([sivu 24](#)).



## Ulkoisten kaiuttimien kytkeminen

Voit tehostaa tietokoneesi äänen laatua ulkoisilla kaiuttimilla.

Ulkoiset kaiuttimet kytketään seuraavalla tavalla:

- 1 Kytke kaiutinkaapelin (1) toinen pää tietokoneessa olevaan kuulokeliittimeen (2) .
- 2 Kiinnitä kaiutinkaapelin toinen pää ulkoisiin kaiuttimiin (3).
- 3 Käännä kaiuttimien ääni pois ennen niiden kytkemistä.

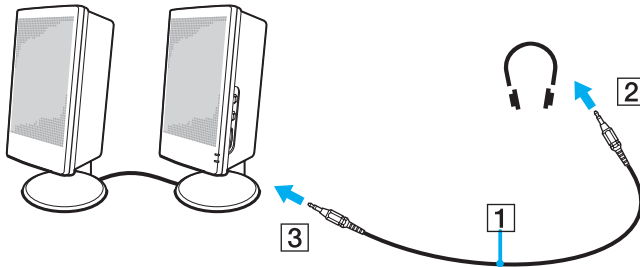

Varmista, että kaiuttimet on suunniteltu käyttämällesi tietokoneelle.

Älä aseta levykkeitä kaiuttimien päälle; kaiuttimien magneettikenttä saattaa vahingoittaa levykkeillä olevia tietoja.

## Äänen vianetsintä

### *Kaiuttimistani ei kuulu ääntä*

#### **VGN-A-sarja**

- Sisäiset kaiuttimet voidaan kytkeä pois päältä (Mute  -merkkivalo palaa). Kytke kaiuttimet päälle painamalla **Mute**-painiketta.
- Kaiuttimen äänen voimakkuus saattaa olla minimiarvossa. Äänenvoimakkuutta suurennetaan painamalla **Volume up** -painiketta.

#### **PCG-K sarja**

- Sisäänrakennetut kaiuttimet on ehkä sammutettu. Kytke kaiuttimet päälle painamalla **<Fn>+<F2>**.
- Kaiuttimen äänen voimakkuus saattaa olla minimiarvossa. Äänenvoimakkuutta suurennetaan painamalla **<Fn>+<F4>** ja sitten **↑** tai **→** tai pitämällä painikkeita **<Fn>+<F4>** painettuna.

- Jos käytät ulkoisia kaiuttimia varmista, että kaiuttimet on oikein kytketty ja ääni on päällä. Jos kaiuttimissa on mykistyspainike varmista, että se ei ole päällä. Jos kaiuttimet ovat paristokäyttöiset, tarkista, että paristot on oikein asennettu ja että niissä on virtaa.
- Jos olet kytkenyt audio-kaapelin korvakuulokeliitimeen, irrota kaapeli.
- Jos tietokone käyttää akkua, tarkasta, että akku on asennettu oikein ja ladattu.
- Jos käytät sovellusta, jossa on oma äänenvoimakkuuden säädin, tarkista, että äänenvoimakkuus on kytketty päälle.
- Tarkista Windowsin äänenvoimakkuuden säätimet.

## Ulkoisen mikrofonin kytkeminen

Jos haluat käyttää äänensyöttölaitetta esimerkiksi jutellaksesi internetissä, sinun on kytkettävä ulkoinen mikrofoni tietokoneeseen.

Ulkoinen mikrofoni kytketään seuraavalla tavalla:

Kytke mikrofonin kaapeli (1) tietokoneen  mikrofoniliittimeen (2).

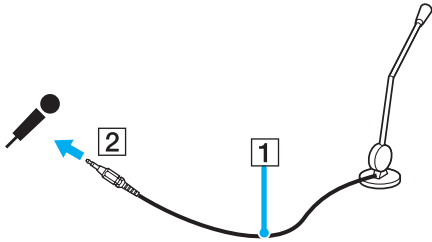

Varmista, että mikrofoni on suunniteltu käyttämällesi tietokoneelle.

## Äänen vianetsintä

### *Mikrofonini ei toimi*

Jos käytät ulkoista mikrofonia tarkista, että mikrofoni on kytketty mikrofoniliittimeen oikein.

### *Mikrofonin äänenvoimakkuus on liian suuri tai pieni*

Säädä äänenvoimakkuutta seuraavalla tavalla.

- 1 Napsauta **Start** ja sen jälkeen **Control Panel**.  
**Control Panel** -ikkuna näkyy.
- 2 Napsauta **Sounds, Speech, and Audio Devices** ja sitten **Sounds and Audio Devices**.
- 3 Napsauta **Volume Audio**-välilehden kohdassa **Sound recording**.
- 4 Katso, onko **Microphone Balance** -kohdan **Select**-valintaruutu valittuna. Jos se ei ole, napsauta valintaruutua.
- 5 Säädä äänenvoimakkuutta siirtämällä liukusäädintä ylös- tai alaspäin.
- 6 Jos äänenvoimakkuus on yhä liian suuri tai pieni, valitse **Options**-valikosta **Advanced Controls**.  
**Microphone Balance** -toiminnon **Advanced**-painike tulee näkyviin.
- 7 Napsauta **Advanced**-painiketta ja valitse tai poista valinta **Microphone Boost** tai **+20db Gain** kohdasta **Other Controls** säätääksesi äänenvoimakkuutta.

### *Vain vasemman kanavan ääni nauhoittuu monomikrofonilla (VGN-A-sarja)*

Audiokanavan asetusta muutetaan seuraavalla tavalla.

- 1 Napsauta **Start** ja sen jälkeen **Control Panel**.  
**Control Panel** -ikkuna näkyy.
- 2 Napsauta **Sounds, Speech, and Audio Devices** ja sitten **Sounds and Audio Devices**.
- 3 Napsauta **Volume Audio**-välilehden kohdassa **Sound recording**.
- 4 Valitse **Options**-valikosta **Advanced Controls**.  
**Microphone Balance** -toiminnon **Advanced**-painike tulee näkyviin.
- 5 Napsauta **Advanced**-painiketta ja valitse **Mono Mic** -valintaruutu kohdasta **Other Controls**.

! Tämä äänikanavan asetus koskee vain mikrofonilla tehtyjä äänityksiä.

### *Stereomikrofoni ei äänitä stereoääntä (VGN-A-sarja)*

Audiokanavan asetusta muutetaan seuraavalla tavalla.

- 1 Napsauta **Start** ja sen jälkeen **Control Panel**.  
**Control Panel** -ikkuna näkyy.
- 2 Napsauta **Sounds, Speech, and Audio Devices** ja sitten **Sounds and Audio Devices**.
- 3 Napsauta **Volume Audio**-välilehden kohdassa **Sound recording**.
- 4 Valitse **Options**-valikosta **Advanced Controls**.  
**Microphone Balance** -toiminnon **Advanced**-painike tulee näkyviin.
- 5 Napsauta **Advanced**-painiketta ja poista **Mono Mic** -valintaruudun valinta kohdasta **Other Controls**.

## Universal Serial Bus (USB) -laitteiden kytkeminen

Voit kytkeä tietokoneeseen USB-laitteen (esimerkiksi hiiren, levykeaseman, näppäimistön, tulostimen).

USB-laitteet ovat plug and play -laitteita. Tietokonetta ei tarvitse sammuttaa näitä laitteita kytkettäessä, ellei laitteen mukana tulevassa käyttöoppaassa ilmoiteta toisin.

Joidenkin USB-laitteiden kohdalla sinun on asennettava vastaava ohjelma ennen laitteen kytkemistä. Tämän ohjeen noudattamatta jättämisen seurauksena laite ei ehkä toimi oikein. Katso lisätietoja USB laitteen käyttöoppaasta.

Kun toistat DVD:tä (video tai audio) ja haluat irrottaa USB-laitteen kuten USB-yhteensopivat kaiuttimet, muista pysäyttää DVD ensin. USB-yhteensopivan laitteen irrottaminen DVD (video tai audio) -toiston aikana voi aiheuttaa toimintahäiriön.

Estä tietokoneelle ja/tai USB-laitteille koituvat vahingot noudattamalla seuraavia ohjeita:

- Jos siirrät tietokonetta, johon on liitetty USB-laitteita, vältä USB-liittimiin kohdistuvia iskuja ja painamista.
- Älä laita tietokonetta laukkuun tai kantolaatikkoon, kun siihen on kytkettynä USB-laitteita.
  
- USB-hiiren kytkeminen (sivu 127)**
- USB-levykeaseman kytkeminen (sivu 128)**

## USB-hiiren kytkeminen

USB-hiiri kytketään seuraavalla tavalla:

- 1 Valitse USB-liitin (1) , jota haluat käyttää.
- 2 Kytke USB-hiiren kaapeli (2) USB-liittimeen. Nyt voit käyttää USB-hiirtä (3).

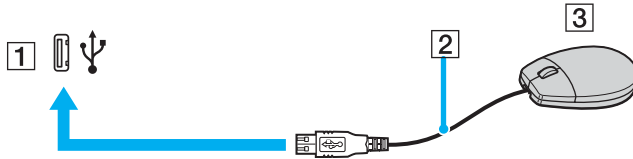

VAIO USB -hiiren ohjelma-ajuri on esiasennettu tietokoneellesi, näin ollen sinun on vain kytkettävä USB-hiiri USB-liittimeen ja voit aloittaa työskentelyn.

## USB-levykeaseman kytkeminen

Lisävaihtoehtona voit hankkia USB-levykeaseman ja kytkeä sen tietokoneeseesi.

USB-levykeasema kytketään seuraavalla tavalla:

- 1 Valitse USB-liitin , jota haluat käyttää.
- 2 Kytke USB-levykeaseman kaapeli USB-liittimeen. Levykeaseman VAIO-logon on oltava ylöspäin. Nyt USB-levykeasema on käyttövalmis.

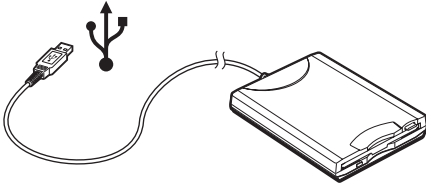

Jos käytät USB-levykeasemaa, älä paina USB-liitintä. Tämä voi aiheuttaa toimintahäiriön.

USB-levykeasema poistetaan seuraavalla tavalla:

- Jos tietokone on käynnissä, odota kunnes levykeaseman merkkivalo sammuu ja irrota sitten USB-kaapeli. Jos levykeasemaa ei poisteta oikealla tavalla, järjestelmä saattaa kaatua ja kaikki tallentamattomat tiedot menetetään.
- Jos tietokoneesi ei ole käynnissä, voit irrottaa USB-kaapelin tietokoneesta suoraan.



## Levykkeen sisään asettaminen

Levyke asetetaan asemaan seuraavalla tavalla:

- 1 Pidä levykettä (1) etikettipuoli ylöspäin.
- 2 Työnnä levyke kevyesti asemaan (2), kunnes se napsahtaa paikalleen.

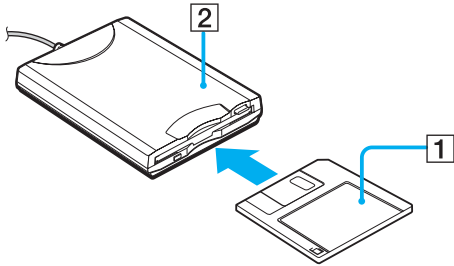

## Levykkeen poistaminen asemasta

Levykke poistetaan asemasta seuraavalla tavalla:

Kun olet lopettanut levykkeen käyttämisen odota, kunnes merkkivalo (1) sammuu ja poista sitten levykke painamalla eject-painiketta (2).

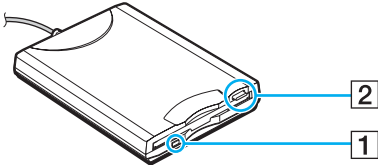

Ennen kuin painat eject -painiketta varmista, että merkkivalo ei pala.

Jos levykke ei tule ulos eject -painiketta painamalla, irrota levykeasema tietokoneesta.

**!** Älä paina eject -painiketta merkkivalon palaessa. Se saattaa vaurioittaa levykettä.

## *Levykkeiden vianetsintä*

### *USB-levykeasemani ei kirjoita levykkeelle*

- Levyke on kirjoitussuojattu. Poista kirjoitussuojaus tai käytä levykettä, jota ei ole kirjoitussuojattu.
- Tarkista, että levyke on oikein asetettu levykeasemaan.
- Levyke saattaa olla viallinen. Yritä toisella levykkeellä.

### *USB-lisälevykeasemaa ei tunnisteta A-asemaksi.*

Levykeasema asetetaan asemaksi A seuraavalla tavalla:

- 1 Kytke järjestelmän virta.
- 2 Kytke levykeasema.
- 3 Valitse **Start**-valikosta **Control Panel**.
- 4 Napsauta **Performance and Maintenance**.
- 5 Napsauta **System**.
- 6 Valitse **Hardware**-välilehti ja napsauta **Device Manager**.
- 7 Valitse **Universal Serial Bus controllers** ja sen jälkeen **Y-E Data USB Floppy**.
- 8 Napsauta Action-valikossa **Uninstall**.
- 9 Jatka napsauttamalla **OK**, kunnes näytölle ilmestyy **Confirmation of deletion of device** -viesti.
- 10 Valitse **Action**-valikosta **Scan for hardware changes**.  
Levykeasema tunnistetaan asemana A.

## Tulostimen kytkeminen

Voit kytkeä tietokoneeseesi Windows-yhteensopivan tulostimen asiakirjojen tulostusta varten.

### Tulostimen kytkeminen USB-liittimeen

Voit kytkeä tietokoneeseesi Windows-järjestelmääsi yhteensopivan USB-tulostimen.

Tulostin kytketään USB-liittimeen seuraavalla tavalla:

- 1 Kytke tulostimen virtajohto verkkopistorasiaan (1).
- 2 Valitse USB-liitin (3) , jota haluat käyttää.
- 3 Kytke USB-tulostinkaapelin (2) toinen pää USB-liittimeen ja toinen tulostimeen.

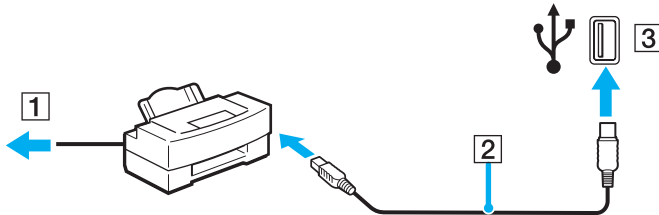

## Tulostimen kytkeminen tulostinliittimeen

Tulostin kytketään tulostinliittimeen seuraavalla tavalla:

- 1 Kytke tulostimen virtajohto (1) verkkopistorasiaan.
- 2 Kytke tulostimen mukana toimitettu tulostinkaapeli (2) tietokoneessa tai (valinnaisessa) porttitoistimessa\* olevaan tulostinliittimeen (3) .

\* Mallistasi riippuen. Katso tarkemmat tiedot painetusta **Specifications**-arkista.

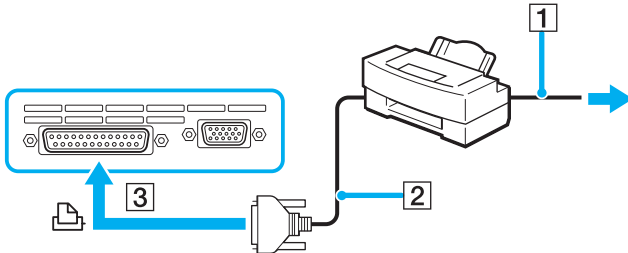

Sammuta tietokone ja tulostin, irrota verkkolaite ja virtajohto ennen tulostimen kytkemistä.

## Tulostimien vianmääritys

- ❑ Varmista, että tulostinohjain tukee Windows XP:tä.  
Pyydä tulostimen valmistajalta ohjain, joka tukee Windows XP:tä.
- ❑ Porttitoistimessa oleva tulostinliitin  on kytketty sisäisesti USB:hen. Jos tulostin on kytketty porttitoistimessa olevaan tulostinliittimeen, tarkasta tulostinportin asetukset seuraavalla tavalla:
  - 1 Napsauta **Start** ja sen jälkeen **Control Panel**.
  - 2 Napsauta **Printers and Other Hardware** -kuvaketta.
  - 3 Napsauta **Printers and Faxes** -kuvaketta.
  - 4 Valitse **Properties** napsauttamalla tulostinta kakkospainikkeella.
  - 5 Napsauta **Ports**-välilehteä.
  - 6 Katso, onko **USB001**-valintaruutu valittuna. Jos valittuna on jokin toinen valintaruutu, napsauta **USB001**-valintaruutua.
  - 7 Napsauta **OK**.

Jos edellä kuvattu toimenpide ei auta, napsauta tulostinta kakkospainikkeella ja poista tulostin valitsemalla "Delete" vaiheessa 3 (edellä) olevassa ikkunassa. Asenna tulostinohjain sitten uudelleen.

- ❑ Jos tulostimessasi on käytössä kaksisuuntainen tiedonsiirto, tämän ominaisuuden poistaminen käytöstä saattaa mahdollistaa tulostuksen. Toimi seuraavalla tavalla:
  - 1 Napsauta **Start** ja sen jälkeen **Control Panel**.
  - 2 Napsauta **Printers and Other Hardware** -kuvaketta.
  - 3 Napsauta **Printers and Faxes** -kuvaketta.
  - 4 Valitse **Properties** napsauttamalla tulostinta kakkospainikkeella.
  - 5 Napsauta **Ports**-välilehteä.
  - 6 Poista **Enable bidirectional support** -valintaruudun valinta napsauttamalla sitä.
  - 7 Napsauta **OK**.



Tämä muutos poistaa tulostimen kaksisuuntaisen toiminnan ominaisuudet, kuten tiedonsiirron, tilan valvonnan ja etäpaneelin.

- ❑ Tarkasta tietokoneen ja tulostimen, vaihtovirtasovittimen ja virtajohdon sekä virtajohdon ja verkkopistorasian väliset liitännät ja käynnistä tietokone uudelleen.

## *i.LINK-laitteen kytkeminen*

Tietokoneessa on i.LINK (IEEE1394) -liitin, jonka avulla voit luoda yhteyden i.LINK-laitteeseen (kuten digitaaliseen videokameraan) tai kytkeä kaksi VAIO-tietokonetta yhteen tiedostojen kopiointia, muokkausta tai poistamista varten.

Tietokoneesi i.LINK-liitin ei syötä virtaa ulkoisiin laitteisiin, jotka yleensä saavat virtaa i.LINK-liittimistä.

i.LINK-liitin tukee 400 Mbps:n tiedonsiirtonopeuksia; todellinen tiedonsiirtonopeus riippuu kuitenkin ulkoisten laitteiden tiedonsiirtonopeudesta.

Käytettävissä olevat i.LINK-ominaisuudet riippuvat käyttämästäsi sovellusohjelmista. Katso lisätietoja ohjelmiston mukana toimitetuista asiakirjoista.

VAIO-tietokoneeseesi sopivat i.LINK-kaapelit on merkitty seuraavasti:

VMC-IL4415A (1,5 metrin kaapeli, jonka molemmissa päissä on 4-pinninen liitin), VMC-IL4408 Sarja (0,8 metrin kaapeli, jonka molemmissa päissä on 4-pinninen liitin).

- Digitaalisen videokameranauhurin kytkeminen (sivu 137)**
- Kahden VAIO-tietokoneen kytkeminen yhteen (sivu 138)**



i.LINK-yhteys muiden yhteensopivien laitteiden kanssa ei ole täysin taattua.

i.LINK-yhteys vaihtelee käyttämästäsi sovellusohjelmista, käyttöjärjestelmästä ja i.LINK-yhteensopivista laitteista riippuen. Katso lisätietoja ohjelmiston mukana toimitetuista asiakirjoista.

Tarkista i.LINK-yhteensopivien pc-oheislaitteiden (HDD, CD-RW-asema, jne.) käyttöehdot ja käyttöjärjestelmän yhteensopivuus ennen kuin kytket niitä tietokoneeseesi.



## Digitaalisen videokameranauhurin kytkeminen

Digitaalinen videokameranauhuri kytketään seuraavalla tavalla:

- 1 Kytke i.LINK-kaapelin (1) toinen pää tietokoneen i.LINK-liittimeen (2) ja toinen pää digitaalisen videokameranauhurin DV In/Out -liittimeen (3).
- 2 Käynnistä **DVgate Plus**.

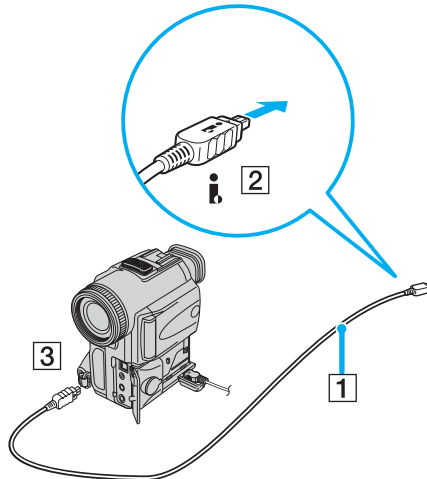

 Sonyn digitaalisten videokameroiden liittimet **DV Out**, **DV In/Out** tai **i.LINK** ovat i.LINK-yhteensopivia.

Sonyn digitaalista videokameranauhuria käytetään tässä esimerkkinä; sinun digitaalinen videokameranahurisi on ehkä kytkettävä toisella tavalla.

Jos digitaalisessa videokameranahurissasi on Memory Stick -korttipaikka, voit kopioida siitä kuvia tietokoneeseesi Memory Stick -muistikortin kautta. Tämä tehdään yksinkertaisesti kopiaamalla kuvat Memory Stick -muistikorttiin, joka sen jälkeen asennetaan tietokoneeseesi erityisen PC-korttisovittimen avulla.

Et voi avata Memory Stick -muistikorttiin tallennettuja kuvia i.LINK-yhteyttä käyttäessäsi.

## *Kahden VAIO-tietokoneen kytkeminen yhteen*

Voit kopioida, muokata tai poistaa toisella VAIO-tietokoneella olevia kuvia tietokoneellesi i.LINK-lisäkaapelin kautta.

Voit myös tulostaa asiakirjan toiseen VAIO-tietokoneeseen kytketyllä tulostimella.

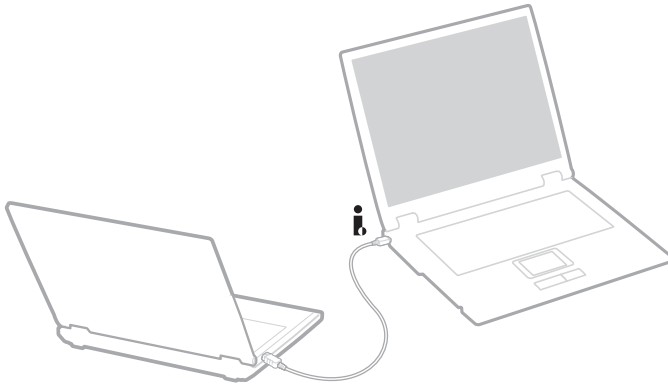

## *i.LINK-laitteiden vianetsintä*

### *En voi pystyttää i.LINK-yhteyttä kahden VAIO-tietokoneen välille*

- Sinulla on oltava tietokoneellasi järjestelmänhaltijan oikeudet, jotta voit yhdistää kaksi tietokonetta.
- Irrota ja kytke i.LINK-kaapeli uudelleen.
- Jos yhteyttä ei vielääkään ole lyhyen ajan kuluttua, käynnistä molemmat tietokoneet uudelleen.
- Jos toinen tietokone on juuri palautunut virransäästötilasta, yhteydessä saattaa olla häiriötä. Tässä tapauksessa koneet on käynnistettävä kokonaan uudelleen ennen niiden kytkemistä.

### *Kun tallennan kuvia digitaaliseen videolaitteeseen **DVgate Plus** -sovellusohjelmalla, näytölle ilmestyy virheilmoitus*

- Sulje kaikki avoimet sovellukset ja käynnistä tietokone uudelleen. Kun kuvia tallennetaan usein digitaaliseen videolaitteeseen **DVgate Plus** -sovellusohjelmaa käytettäessä, tämä virhe tapahtuu toisinaan.
- DV-laitteessasi on oltava DV In/Out, jotta voit siirtää tiedostoja DV-laitteeseen.

### *En voi käyttää digitaalisia laitteita*

- Tarkista, että DV-laite on käynnistetty ja että kaapelit on oikein kytketty.
- Jos käytät useita i.LINK-laitteita, kytkettyjen laitteiden yhdistelmä saattaa aiheuttaa epävakautta toimintaa. Mikäli tämä on kyseessä, sammuta kaikki kytketyt laitteet ja irrota käyttämättömät laitteet. Tarkista kytkentä ja käynnistä uudelleen.
- Suosittelemme vahvasti, että käytät vain Sony i.LINK-kaapeleita, koska muiden merkkien käyttäminen saattaa aiheuttaa ongelmia i.LINK-laitteisiin.

## Kytkeytyminen verkkoon (lähiverkko)

Voit kytkeä tietokoneesi 10BASE-T/100BASE-TX/1000BASE-T -tyyppisiin verkkoihin\* Ethernet -verkkokaapelin kautta. Kysy yksityiskohtaiset asetukset ja verkossa tarvittavat laitteet verkon ylläpitäjältä.

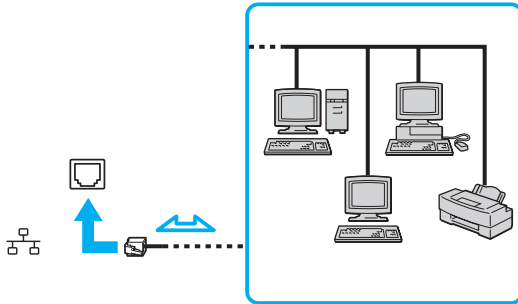

Tietokoneesi voi kytkeytyä verkkoon oletusasetuksilla.

Jos VGN-A-sarjan päalaite on telakoitu, voit käyttää vain (valinnaisessa) porttitoistimessa\* olevaa Ethernet-verkkoliittintä.

\* Mallistasi riippuen. Katso tarkemmat tiedot painetusta **Specifications**-arkista.



Tietokoneessa olevaan verkkoliittimeen (LAN) ei voi kytkeä puhelinlinjoja. Jos verkkoliitin (LAN) kytketään alla mainittuihin puhelinlinjoihin, liittimeen tuleva voimakas sähkövirta voi aiheuttaa vaurioita, ylikuumentumista tai tulipalon.

- Koti- (intercom-sisäpuhelin) tai yrityskäyttöön tarkoitetut puhelinlinjat (monilinjainen yrityspuhelin);
- Yleinen puhelinliittymä;
- PBX (yksityinen puhelinvaihte).



Älä kytke puhelinjohtoa tietokoneesi verkkoliittimeen.

## Tietokoneesi mukauttaminen

Seuraavissa osissa kuvataan lyhyesti, kuinka voit muuttaa tietokoneesi pääasetuksia. Opit muun muassa modeemin käyttövalmiiksi asettamisen sekä Sony-ohjelmistojen ja -apuohjelmien käytön ja ulkonäön muokkaamisen.

- Kielen asettaminen Windows XP Professionalissa ([sivu 142](#))
- Modeemin määrittäminen ([sivu 145](#))
- Sony-taustakuvan asettaminen ([sivu 147](#))
- Sovellusten asentaminen ja päivittäminen ([sivu 148](#))
- Ohjainten hallinta ([sivu 153](#))

## Kielen asettaminen Windows XP Professionalissa

Kaikki Windows XP Professional -tietokoneet on varustettu **Multilingual User Interface (MUI)** -ominaisuudella. Sen avulla voidaan vaihtaa englanninkielisen käyttöjärjestelmän ja joidenkin ohjelmistojen kieli ja näppäimistön asettelu halutun kielen mukaiseksi. Käytettävissä ovat seuraavat kielet: **ranska, saksa, japani, hollanti, italia, espanja, tšekki, suomi, kreikka, portugali** ja **ruotsi**.

On tärkeää, että valitset oikeat näppäimistöasetukset Windows-asennuksen yhteydessä.

Valitse oikeat näppäimistöasetukset Windows-asennuksen yhteydessä seuraavalla tavalla:

- 1 Napsauta ensimmäisen käynnistyksen yhteydessä **Next** ja sitten uudelleen **Next Windows XP Setup Wizard** -ikkunassa. Näytölle ilmestyy **Select Your System Settings** -valintaikkuna.
- 2 Vastaa näihin kolmeen kysymykseen:
  - I live the closest to this region.
  - I type mostly in this language.
  - I use this type of keyboard.
- 3 Hyväksy loppukäyttäjän käyttöoikeussopimus kohdassa **End User License Agreement** ja napsauta **Next**.
- 4 Jatka Windows-asennusta loppuun saakka.

Voit vaihtaa maa- ja kieliasetukset myös heti, kun Windows käynnistyy uudelleen.

Maa- ja kieliasetukset muutetaan seuraavalla tavalla:

- 1 Napsauta **Start** ja sen jälkeen **Control Panel**.
  - 2 Kaksoisnapsauta **Regional and Language Options** -kuvaketta **Control Panel** -ikkunassa. Jos et näe tätä kuvaketta, napsauta vasemmalla puolella olevaa valintaa **Switch to Classic View**.
  - 3 Valitse **Regional and Language Options** -ikkunan **Regional Options** -välilehden **Standards and formats** -valikosta **your language**.
  - 4 Valitse kielesi **Regional and Language Options** -ikkunan **Advanced** -välilehden **Language for non-Unicode programs** -valikosta.
  - 5 Voit vaihtaa Windows-valikoiden, valintaikkunoiden ja Microsoft Windowsin toimittamien käytönaikaisten ohjetiedostojen kielen valitsemalla **Languages**-välilehden **Regional and Language Options** -ikkunasta.
-  Ei-Microsoft Windows-sovellukset pysyvät englanninkielisinä, vaikka nämä asetukset muutettaisiinkin.
- 6 Valitse kieli avattavasta valikosta.
  - 7 Ota muutokset käyttöön napsauttamalla **Apply**. Saat kehotuksen kirjautua ulos ja takaisin sisään. Uudet kieliasetukset tulevat voimaan vasta tämän jälkeen.
  - 8 Napsauta **Start** ja valitse **Log Off**.
  - 9 Napsauta **Log Off Log Off Windows** -ikkunassa. Anna tarvittaessa salasanasasi sisäänkirjautumisen yhteydessä. Tämän jälkeen kaikki valikot, ohjetiedostot ja kuvakkeet näkyvät valitsemallasi kielellä. Jotkin osat voivat kuitenkin pysyä englanninkielisinä.

Näppäimistön asettelu muutetaan seuraavalla tavalla:

- 1 Napsauta **Start** ja sen jälkeen **Control Panel**.
- 2 Kaksoisnapsauta **Regional and Language Options** -kuvaketta **Control Panel** -ikkunassa.  
Jos et näe tätä kuvaketta, napsauta vasemmalla puolella olevaa valintaa **Switch to Classic View**.
- 3 Napsauta **Details**-painiketta **Regional and Language Options** -ikkunan **Languages**-välilehdellä.  
Näytölle ilmestyy **Text Services and Input Languages** -ikkuna.
- 4 Valitse oma näppäimistösi **Text Services and Input Languages** -ikkunan **Settings**-välilehden **Default input language** -valikosta.
- 5 Jos oma näppäimistösi ei ole valittavissa, napsauta **Add**-painiketta.  
Näytölle ilmestyy **Add Input Language** -ikkuna.
- 6 Valitse kieli ja näppäimistö avattavasta valikosta.
- 7 Sulje **Add Input Language** -ikkuna napsauttamalla **OK**.
- 8 Sulje **Regional and Language Options** -ikkuna napsauttamalla **OK**.



## Modeemin määrittäminen

Tarkasta ennen sisäisen modeemin (kaikki modeemit eivät ole kiinteitä) ensimmäistä käyttöä, että **Phone and Modem Options** -valintaikkunassa aktiiviseksi sijainniksi määritetty maa on sama kuin maa, josta soitat. Tee tämä tarkastus myös aina, kun käytät modeemia matkoilla ollessasi.

Modeemisi ohjainvaihtoehtojen alla saattaa olla **Country Selector** -välilehti. Koska **Country Selector** -välilehti ei ole vakio-ominaisuus, älä käytä tätä välilehteä maa-asetusten muuttamiseen. Vain seuraava menetelmä on luotettava.

Modeemin maa-asetukset muutetaan seuraavalla tavalla:

- 1 Napsauta **Start** ja sen jälkeen **Control Panel**.
- 2 Kaksoisnapsauta **Phone and Modem Options**.  
Näytölle ilmestyy **Phone and Modem Options** -valintaikkuna.  
Jos et näe **Phone and Modem Options** -valintaikkunaa, napsauta vasemmalla puolella olevaa valintaa **Switch to Classic View**.
- 3 Valitse sijaintisi **Dialing Rules** -välilehdeltä.
- 4 Jos haluat muuttaa nykyistä asetusta, napsauta **Edit**-painiketta.  
Näytölle ilmestyy **Edit Location** -valintaikkuna.  
Tai  
Napsauta **New**-painiketta, jos haluat määrittää modeemisi.  
Näytölle ilmestyy **New Location** -valintaikkuna.
- 5 Tarkasta maa- ja alueasetukset ja varmista, että ne vastaavat paikkaa, josta soitat.  
  
Pulssivalintaa ei tueta välttämättä kaikissa maissa tai kaikilla alueilla.
- 6 Jos muutat sijaintiasetuksia, napsauta **Apply** ja sitten **OK**.  
Näytölle ilmestyy **Phone and Modem Options** -valintaikkuna.

- 7 Tarkasta, että modeemisi on mainittu **Modems**-välilehdellä.  
Jos modeemiasi ei ole mainittu, napsauta **Add** ja noudata ohjatun toiminnon ohjeita.
- 8 Napsauta **Apply/OK**. Modeemisi on nyt määritetty.



Ennen kuin otat käyttöön uudet maa-asetukset varmista, että puhelinjohto on irrotettu VAIO-tietokoneestasi.

## *Modeemin ohjaimen päivittäminen*

Jos joudut päivittämään modeemisi ohjaimen jostakin syystä, toimi seuraavasti:

- 1 Napsauta **Start**-painiketta ja avaa **Control Panel**.  
**Control Panel** -ikkuna näkyy.
- 2 Napsauta **Printers and Other Hardware** -kuvaketta.  
Näytölle ilmestyy **Printers and Other Hardware** -ikkuna.
- 3 Napsauta **Phone and Modem Options** -kuvaketta.  
Näytölle ilmestyy **Phone and Modem Options** -valintaikkuna.
- 4 Katso modeemisi ominaisuudet napsauttamalla ensin **Modems**-välilehteä ja sitten **Properties**-valintaa.  
Näytölle ilmestyy **Modem Properties** -valintaikkuna.
- 5 Napsauta **Driver**-välilehdellä kohtaa **Update driver**.  
**Hardware Update Wizard** -ikkuna tulee näkyviin.  
Seuraa näyttöön tulevia ohjeita. Voit etsiä ohjaimen Windows-haulla tai antaa suoraan ohjaimen sijainnin.

## Sony-taustakuvan asettaminen

Sony VAIO -tietokoneesi tarjoaa monien muiden ominaisuuksien lisäksi joukon erilaisia taustakuvia. Voit muuttaa taustakuvaa (työpöydän taustaa) niin monta kertaa kuin haluat. Valittavanasi on useita VAIO-taustakuvia.

Uusi VAIO-taustakuva valitaan seuraavalla tavalla:

- 1 Valitse **Control Panel**, napsauta **Appearance and Themes** -kuvaketta ja sitten **Display**-kuvaketta. Näytölle ilmestyy **Display Properties** -valintaikkuna.
- 2 Napsauta **Desktop**-välilehteä. Näkyviin tulee Windows- ja VAIO-taustakuvien luettelo.
- 3 Valitse taustakuva **Background**-luettelosta. Valitsemasi taustakuva näkyy **Background**-luettelon yläpuolella olevassa ruudussa.
- 4 Säädä taustakuvan sijaintia **Position**-valikosta.
- 5 Kun olet löytänyt sopivan taustakuvan, napsauta **Apply**.
- 6 Sulje **Display Properties** -valintaikkuna napsauttamalla **OK**. Valitsemasi taustakuva tulee käyttöön.



Suurempi näyttötarkkuus pienentää näytössä näkyviä kohteita ja suurentaa työpöydän suhteellista kokoa.

Et ehkä pysty suurentamaan näyttötarkkuutta tietyn rajan yli. Käytettävissä olevat tarkkuudet määräytyvät muun muassa näytön ja näyttöohjainten perusteella.

## *Sovellusten asentaminen ja päivittäminen*

Tässä osassa kerrotaan, kuinka ohjelmistoja asennetaan, käytetään ja poistetaan. Opit lisäksi, kuinka voit ladata uusimmat päivitykset www-sivustoltamme.

- Ohjelmiston asentaminen (sivu 149)**
- Ohjelmiston muuttaminen tai poistaminen (sivu 150)**
- Varoitus (sivu 151)**
- Ohjelmiston lataaminen (sivu 152)**

## Ohjelmiston asentaminen

Katso painetusta **Palautusopas**, kuinka ohjelmistot asennetaan mukana tulleelta **Palautuslevyltä** tai kiintolevyltä.

Jos haluat asentaa lisälaitteiden mukana tulleita ohjelmistoja, katso ensin kyseisen laitteen mukana tulleet asennusohjeet.

Asenna muut ohjelmistot seuraavalla tavalla.

Ennen sovellusten asentamista:

- Asenna ja kytke laite tarpeen mukaan (katso kohtaa **Ohjainten hallinta (sivu 153)**).
- Sulje kaikki avoimet sovellukset.

Asenna sovellus seuraavalla tavalla:

- 1 Napsauta **Start** ja sen jälkeen **Control Panel**.  
**Control Panel** -ikkuna näkyy.
- 2 Napsauta **Add or Remove Programs**.  
Näytölle ilmestyy **Add or Remove Programs** -valintaikkuna.
- 3 Napsauta ensin **Add New Programs** ja sitten **CD or Floppy**.  
**Install Program From Floppy Disk or CD-ROM** -ikkuna tulee näkyviin.
- 4 Aseta ensimmäinen asennuslevyke tai CD-levy levyasemaan ja napsauta **Next**.  
**Run Installation Program** tulee esiin.
- 5 Jatka toimenpidettä noudattamalla ruudussa näkyviä ohjeita.



**Add or Remove Programs** -toiminnon avulla voidaan asentaa vain Windows-käyttöjärjestelmälle kirjoitettuja ohjelmia.

## Ohjelmiston muuttaminen tai poistaminen

Voit poistaa tai muuttaa ohjelmistosovelluksia milloin tahansa. Sulje ensin sovellus, jota haluat muuttaa tai jonka haluat poistaa.

Ohjelmistojen muuttaminen ja poistaminen tehdään seuraavalla tavalla:

- 1 Valitse **Start**-valikosta **Control Panel**.  
**Control Panel** -ikkuna näkyy.
- 2 Napsauta **Add or Remove Programs** -kuvaketta.  
Näytölle ilmestyy **Add or Remove Programs** -valintaikkuna.
- 3 Valitse ohjelmisto, jonka haluat poistaa tai jota haluat muuttaa.
  - Jos haluat muuttaa ohjelmaa, napsauta **Change/Remove** tai **Change** ja seuraa näytön ohjeita.
  - Jos haluat poistaa ohjelman asennuksen, napsauta **Change/Remove** tai **Remove** ja sitten **Next** ja **OK**.  
Jos **Locked file detected** -valintaikkuna tulee näkyviin, napsauta **Reboot**. Tietokone käynnistyy uudelleen, kun asennuksen poisto on suoritettu ja kaikki aiemmin käytetyt tiedostot on poistettu.  
Jos **Shared file detected** -valintaikkuna tulee näkyviin, suosittelemme, että pidät jaetut tiedostot napsauttamalla **No**.  
Napsauta **Close**.  
Ohjelmiston asennus on nyt poistettu.



Kun napsautat **Change** or **Remove**, jotkin ohjelmat saatetaan poistaa ilman lisävaroituksia. **Varmista etukäteen, että haluat varmasti poistaa kyseisen ohjelman.**



Voit järjestää ohjelmat valitsemalla jonkin muun vaihtoehdon kohdassa **Sort by**.

**Add or Remove Programs** -toiminto poistaa vain Windows-käyttöjärjestelmälle kirjoitettujen ohjelmien asennukset. Jos poistat muita ohjelmia, katso niiden asiakirjoista, tarvitseeko muita tiedostoja (kuten .ini-tiedostoja) poistaa.

## Varoitus

### Windows-tiedostonsuojaus

Ohjelman asentaminen saattaa korvata jaettuja järjestelmätiedostoja, kuten **dynaamisesti linkitettäviä kirjastoja** (DLL-tiedostoja)\* ja suoritettavia tiedostoja (EXE-tiedostoja). Kun järjestelmätiedostoja korvataan, järjestelmän toiminta muuttuu arvaamattomaksi, ohjelmat alkavat toimia epäsäännöllisesti ja käyttöjärjestelmä saattaa lakata toimimasta.

Älä koskaan poista tiedostoja, joissa on seuraavat tunnisteet: SYS, DLL, OCX, TTF tai FON.

**Windows File Protection** -järjestelmä estää suojattujen järjestelmätiedostojen, kuten SYS, DLL, OCX, TTF, FON ja EXE, poistamisen Windows XP:ssä. **Windows File Protection** toimii taustalla ja suojaa kaikkia **Windows Setup** -ohjelman asentamia tiedostoja.

**Windows File Protection** havaitsee muiden ohjelmien yritykset korvata tai siirtää suojattuja järjestelmätiedostoja. Se tarkastaa myös tiedoston digitaalisen allekirjoituksen.

\* Tämä on käyttöjärjestelmän ominaisuus, joka mahdollistaa suoritettavien rutiinien (koskevat yleensä tiettyä toimintoa tai toimintosarjaa) tallentamisen erikseen tiedostoina, joiden tunniste on DLL. Nämä rutiinit ladataan vasta, kun niitä kutsuva ohjelma tarvitsee niitä.

### Tiedoston allekirjoituksen varmentaminen

Asentaessasi uutta sovellusta tietokoneeseen saatat korvata järjestelmätiedostoja ja laiteohjaintiedostoja allekirjoittamattomilla tai yhteensopimattomilla versioilla, jolloin järjestelmästä voi tulla epävakaa.

Windows XP:n mukana tulleilla järjestelmätiedostoilla ja laiteohjaintiedostoilla on Microsoftin digitaalinen allekirjoitus, mikä tarkoittaa, että nämä tiedostot ovat alkuperäisiä muuttamattomia järjestelmätiedostoja tai että Microsoft on hyväksynyt ne Windowsin kanssa käytettäväksi.

## Ohjelmiston lataaminen

Huomaa, että voit ladata tietokoneesi uusimmat ohjelmistopäivitykset www-sivustoltamme.

Uusimmat päivitykset ladataan seuraavalla tavalla:

- 1 Siirry osoitteeseen [www.vaio-link.com](http://www.vaio-link.com) ja valitse kielesi.
- 2 Valitse **Drivers and Updates** ja noudata ohjeita.



Katso sovelluksen asennusohjeet kohdasta **Ohjelmiston asentaminen** ([sivu 149](#)).



## Ohjainten hallinta

Ohjain on ohjelmisto, jonka avulla voit käyttää tiettyä laitetta. Esimerkiksi tulostimesi käyttämistä varten sinun on ensin asennettava sen ohjain. Monet ohjaimet, kuteen hiiren ohjain, tulevat käyttöjärjestelmän mukana.

Tässä osassa kerrotaan, kuinka ohjain asennetaan, tarkastetaan ja poistetaan.

Myös Windows XP Rollback -ominaisuus esitellään.

Opit lopuksi, kuinka voit ladata uusimmat päivitykset sivustoltamme.

- Ohjaimen asentaminen ([sivu 154](#))
- Ohjaimen asennuksen tarkastaminen ([sivu 156](#))
- Ohjaimen päivittäminen ([sivu 158](#))
- Ohjaimen asennuksen poistaminen ([sivu 159](#))
- Ohjaimen palauttaminen ([sivu 161](#))
- Ohjainten lataaminen ([sivu 163](#))

## Ohjaimen asentaminen

Ohjainten (uudelleen) asentamisesta on lisätietoja painetussa **Palautusopas** -julkaisussa.

C-asemassa tallennettuna oleva ohjain asennetaan seuraavalla tavalla:

- 1 Siirry kansioon **C:\Drivers**.
- 2 Valitse oikea kansio.  
Jos olet päivittämässä esimerkiksi modeemin ohjainta, valitse **Modem**-kansio.
- 3 Jos kansiossa on .exe-tiedosto, kaksoisnapsauta .exe-tiedostoa ja noudata esiin tulevia ohjeita.  
Jos .exe-tiedostoa ei ole, sinun on käytettävä **Device Manager** -toimintoa ohjaimen päivittämiseen (katso toista aihetta luvussa **Ohjaimen päivittäminen (sivu 158)**).

Jos ohjain tulee lisälaitteen mukana CD-levyllä tai levykkeellä eikä sille ole annettu erityisiä asennusohjeita, asenna se seuraavalla tavalla:

- 1 Aseta laitteen mukana tullut CD-asennuslevy optiseen levyasemaan.
- 2 Kytke ohjainta tarvitseva laite tietokoneeseen.  
**Found New Hardware Wizard** -ruutu ilmestyy näytölle.
- 3 Valitse **Specify a location** ja napsauta sitten **Next**.
- 4 Kun asennat ohjainta mukana tulleelta CD-levyltä (tai muulta levyltä) tietokoneessa olevaa CD-levyasemaa (tai muuta levyasemaa) käyttäen, valitse optisessa levyasemassa oleva **Drivers**-kansio.
- 5 Kun asennat ohjainta kopioituasi CD-levyn (levyn) sisällön kiintolevylle, siirry alihakemistoon, jossa ohjain on. Alihakemiston pitäisi olla kansiossa, jonka kopioit CD-levyltä (levyltä).
- 6 Käynnistä haku napsauttamalla **OK**.
- 7 Asenna ohjain napsauttamalla **Next**.  
Kun ohjain on asennettu, näkyviin tulee uusi ikkuna.

- 8 Napsauta **Finish**.  
Sinua saatetaan pyytää käynnistämään tietokoneesi uudelleen.
- 9 Napsauta **Yes**.  
Ohjain on nyt asennettu.



Jotta voit asentaa laiteohjaimen, sinun on kirjauduttava tietokoneeseesi käyttäjänä, jolla on järjestelmänvalvojan oikeudet.

## Ohjaimen asennuksen tarkastaminen

Kun tietokone käynnistyy uudelleen, tarkasta, että laite toimii oikein.

Tarkasta ohjaimen asennus seuraavalla tavalla:

- 1 Valitse **Start**-valikosta **Control Panel**.  
**Control Panel** -ikkuna näkyy.
- 2 Napsauta **Performance and Maintenance**.
- 3 Napsauta **System**-kuvaketta.  
Näytölle ilmestyy **System/Properties** -valintaikkuna.
- 4 Napsauta **Hardware**-välilehteä ja sitten **Device Manager**.
- 5 Kaksoisnapsauta asentamaasi laitetta vastaavaa valintaa ja kaksoisnapsauta sitten laitetta.  
Näytölle ilmestyy **Properties**-valintaikkuna.
- 6 Varmista, että kohdassa **Device status** näkyy sanoma **This device is working properly**.
- 7 Napsauta **OK**.  
Sulje kaikki avoimet ikkunat. Laite on nyt käyttövalmis.

Laite ei toimi oikein seuraavissa tapauksissa:

- Laite näkyy kohdassa **Device Manager**, mutta sen vieressä on keltainen kysymys- tai huutomerkki.  
Napsauta laitetta hiiren kakkospainikkeella ja napsauta **Uninstall**. Toista sitten toimenpiteet kohdan **Ohjaimen asentaminen (sivu 154)** vaiheesta 2 lähtien.
- Kaksoisnapsauta laitettasi vastaavaa ryhmää, jos laitteesi ei näy laitehallintaluettelossa.  
Sinun on poistettava kyseinen laite. Katso sen poistamista koskevat ohjeet kohdasta **Ohjaimen asennuksen poistaminen (sivu 159)**. Toista sitten toimenpiteet kohdan **Ohjaimen asentaminen (sivu 154)** vaiheesta 2 lähtien.
- Kohdan **Other devices** napsauttaminen tuo esiin laitteesi.  
Napsauta laitetta hiiren kakkospainikkeella ja napsauta **Uninstall**. Toista toimenpiteet kohdan **Ohjaimen asentaminen (sivu 154)** vaiheesta 2 lähtien.

- ❑ Jos sanomaa **This device is working properly** ei näy, laite ei toimi oikein.  
Sulje **Properties**-valintaikkuna napsauttamalla **OK** ja asenna sitten ohjain uudelleen seuraavalla tavalla:
  - ❑ Napsauta hiiren kakkospainikkeella **Uninstall**.
  - ❑ Kun **Confirm Device Removal** -valintaikkuna tulee näkyviin, napsauta **OK**.
  - ❑ Käynnistä tietokone uudelleen napsauttamalla **Yes**.
  - ❑ Kun tietokone käynnistyy, toista toimenpiteet kohdan **Ohjaimen asentaminen (sivu 154)** vaiheesta 2 lähtien.
- ❑ Jos laitteesi ei näy **Properties**-valintaikkunassa, laite ei toimi oikein.  
Tarkasta ohjaimen asennus toistamalla edellisen osan vaiheet 1–4. Napsauta laitetta ja poista sitten ohjain napsauttamalla **Uninstall**. Käynnistä tietokone uudelleen napsauttamalla **Yes**. Kun tietokone käynnistyy, toista toimenpiteet kohdan **Ohjaimen asennuksen poistaminen (sivu 159)** vaiheesta 2 lähtien.

## Ohjaimen päivittäminen

Ohjain päivitetään seuraavalla tavalla:

- 1 Napsauta tehtäväpalkin **Start**-painiketta.
- 2 Napsauta **Control Panel**.
- 3 Napsauta **Printers and Other Hardware** -kuvaketta.  
Napsauta sitten laitetta, jonka haluat palauttaa.
- 4 Napsauta **Hardware**-välilehdellä kohtaa **Properties**.
- 5 Napsauta **Driver**-välilehdellä kohtaa **Update Driver**.
- 6 Seuraa näyttöön tulevia ohjeita. Voit etsiä ohjaimen Windows-haulla tai antaa suoraan ohjaimen sijainnin.

Tai:

- 1 Napsauta tehtäväpalkin **Start**-painiketta.
- 2 Napsauta **My Computer**.
- 3 Napsauta **View system information** ikkunan vasemmalla puolella.
- 4 Napsauta **Hardware**-välilehteä ja sitten **Device Manager**.
- 5 Kaksoisnapsauta asentamaasi laitetta vastaavaa valintaa ja kaksoisnapsauta sitten laitetta.  
Näytölle ilmestyy **Properties**-valintaikkuna.
- 6 Napsauta **Driver**-välilehteä.
- 7 Napsauta **Update driver**.  
Ohjain on nyt päivitetty.



Jotta voit asentaa laiteohjaimen, sinun on kirjauduttava tietokoneeseesi käyttäjänä, jolla on järjestelmänvalvojan oikeudet.

## Ohjaimen asennuksen poistaminen

Jätä laite kytketyksi tietokoneeseen poistaessasi ohjaimen asennusta.

Ohjaimen asennus poistetaan seuraavalla tavalla:

- 1 Napsauta tehtäväpalkin **Start**-painiketta.
- 2 Napsauta **Control Panel**.
- 3 Napsauta **Printers and Other Hardware** -kuvaketta.  
Napsauta sitten laitetta, jonka haluat palauttaa.
- 4 Napsauta **Hardware**-välilehdellä kohtaa **Properties**.
- 5 Napsauta **Driver**-välilehdellä kohtaa **Uninstall**.
- 6 Kun **Confirm Device Removal** -valintaikkuna tulee näkyviin, napsauta **OK**.
- 7 Jos sinulta kysytään, haluatko käynnistää tietokoneen uudelleen, napsauta **Yes**.  
**Uninstall**-painike ei ole käytettävissä, jos ohjaimen poistaminen tekisi laitteesta käyttökelvottoman.

Tai:

- 1 Napsauta tehtäväpalkin **Start**-painiketta.
- 2 Napsauta **My Computer**.
- 3 Napsauta **View system information** ikkunan vasemmalla puolella.
- 4 Napsauta **Hardware**-välilehteä ja sitten **Device Manager**.
- 5 Kaksoisnapsauta asentamaasi laitetta vastaavaa valintaa ja kaksoisnapsauta sitten laitetta.  
Näytölle ilmestyy **Properties**-valintaikkuna.
- 6 Napsauta **Driver**-välilehteä.

- 7 Napsauta **Uninstall**.
- 8 Kun **Confirm Device Removal** -valintaikkuna tulee näkyviin, napsauta **OK**.  
Ohjaimen asennus on nyt poistettu.



Jotta voit poistaa laiteohjaimen asennuksen, sinun on kirjaututtava tietokoneeseesi järjestelmänvalvojan oikeuksin.



## Ohjaimen palauttaminen

System Restore (Järjestelmän palauttaminen) on Microsoft Windows XP:n ominaisuus, joka ongelmatilanteessa palauttaa tietokoneen edelliseen tilaan ilman henkilökohtaisten tiedostojen menetyksiä.

System Restore seuraa järjestelmään tehtyjä muutoksia ja luo automaattisesti palautuspisteet, jotka on helppo tunnistaa. Näiden palautuspisteiden avulla voit palauttaa järjestelmän takaisin edeltävään aikaan. Uusi palautuspiste luodaan päivittäin sekä merkittävien järjestelmätapahtumien (esim. sovelluksen tai ohjaimen asennus) yhteydessä.

Aiempi ohjain palautetaan seuraavalla tavalla:

- 1 Avaa laite, joka ei toimi, **Control Panel** -ohjauspaneelissa.  
Laitteen avaaminen:
  - Napsauta tehtäväpalkin **Start**-painiketta.
  - Napsauta **Control Panel**.  
**Control Panel** -ikkuna näkyy.
  - Napsauta **Printers and Other Hardware** -kuvaketta.
  - Napsauta sitten laitetta, jonka haluat palauttaa.
- 2 Napsauta **Hardware**-välilehdellä kohtaa **Properties**.
- 3 Napsauta **Driver**-välilehteä.
- 4 Napsauta **Driver**-välilehdellä kohtaa **Roll Back Driver**.

Tai:

- 1 Napsauta tehtäväpalkin **Start**-painiketta.
- 2 Napsauta **My Computer**.
- 3 Napsauta **View system information** ikkunan vasemmalla puolella.
- 4 Napsauta **Hardware**-välilehteä ja sitten **Device Manager**.
- 5 Kaksoisnapsauta asentamaasi laitetta vastaavaa valintaa ja kaksoisnapsauta sitten laitetta. Näytölle ilmestyy **Properties**-valintaikkuna.
- 6 Napsauta **Driver**-välilehteä.
- 7 Napsauta **Driver**-välilehdellä kohtaa **Roll Back Driver**.  
Tämä palauttaa edellisen ohjaimesi.



Sinun täytyy kirjautua sisään tietokoneeseesi järjestelmänvalvojan oikeuksin voidaksesi suorittaa tämän toimenpiteen.

Tietokoneen palauttaminen aiempaan tilaan ei vaikuta henkilökohtaisiin tiedostoihisi eikä muuta niitä.

System Restore -ominaisuutta koskevia lisätietoja on kohdassa Windows **Help and Support Center**.

## Ohjainten lataaminen

Huomaa, että voit ladata tietokoneesi uusimmat ohjainversiot www-sivustoltamme.

Uusimmat ohjaimet ladataan seuraavalla tavalla:

- 1 Siirry osoitteeseen [www.vaio-link.com](http://www.vaio-link.com) ja valitse kieleksi.
- 2 Valitse **Drivers and Updates** ja noudata ohjeita.

Katso lisätietoja laitteen mukana tulleista ohjeista tai painetusta **Palautusopas** -julkaisusta.



Muiden kuin VAIO-Linkin kautta saatujen ohjainten lataaminen tai asentaminen voi aiheuttaa yhteensopivuusongelmia.

## VAIO-tietokoneesi päivittäminen

Tietokoneesi ja muistimoduulit käyttävät korkeatarkkuuskomponentti- ja sähköliitinteknologiaa. Jotta takuusi ei raukea väärän käsittelyn seurauksena suosittelemme, että:

- Ota yhteyttä jälleenmyyjääsi uuden muistimoduulin asennusta varten.
- Älä asenna sitä itse, jos sinulla ei ole kokemusta tietokoneen muistin päivittämisestä.
- Älä kosketa liittimiä tai avaa muistipaneelia.

Ota yhteyttä VAIO-Link -palveluun, jos tarvitset apua.

### *Muistin lisääminen ja poistaminen\**

Tulevaisuudessa haluat ehkä muuttaa tai lisätä muistimoduuleja tietokoneesi toiminnallisuuden laajentamiseksi. Voit kasvattaa muistia asentamalla lisämuistimoduuleja.

Tee muistin muutokset huolellisesti. Virheet muistin asennuksessa tai poistamisessa saattavat aiheuttaa toimintahäiriöitä.

Käytä vain sellaisia muistimoduuleja, jotka ovat yhteensopivia tietokoneesi kanssa. Jos tietokoneesi ei havaitse muistimoduulia tai Windowsin toiminta muuttuu epävakaaksi, ota yhteys myyntiedustajaasi tai muistimoduulin valmistajaan.

Sähköstaattinen purkautuminen saattaa vaurioittaa sähkökomponentteja. Varmista seuraavat seikat ennen kuin kosketat muistimoduulia:

- Käsittelet muistimoduulia varoen.
- Tässä asiakirjassa kerrotut menetelmät ovat tuttuja tietokoneisiin liittyvän yleisen terminologian, turvakäytäntöjen ja sähkölaitteiden käyttämistä ja muuttamista koskevien säännösten kanssa.
- Irrota järjestelmä virtalähteestä (akku tai verkkolaite) ja muista mahdollisista televiestintälinkeistä, verkoista ja modeemeista ennen kuin avaat järjestelmän. Edellä mainitun noudattamatta jättäminen saattaa aiheuttaa henkilövahingon tai vaurioittaa laitteistoa.

- ❑ Sähköstaattinen purkautuminen (ESD) saattaa vaurioittaa muistimoduuleja ja muita komponentteja. Asenna muistimoduuli ainoastaan sähköstaattisesti purkautuneeseen työasemaan. Jos tällaista asemaa ei ole saatavissa, älä työskentele matolla äläkä käsittele materiaaleja, jotka tuottavat tai pidättävät staattista sähköä (esimerkiksi sellofaanikääreet). Maadoita itsesi koskettamalla kotelon maalaamatonta metalliosaa tämän toimenpiteen aikana.
- ❑ Älä avaa muistimoduulin pakkausta ennen kuin olet valmis vaihtamaan moduulin. Pakkaus suojaa moduulia sähköstaattiselta purkaukselta.



Käytä muistimoduulin mukana tulevaa erityistä suojapussia tai kääri moduuli alumiinikalvoon sähköstaattista purkausta vastaan.

Nesteen tai muiden vieraiden aineiden tai esineiden joutuminen muistipaikkaan tai tietokoneen muihin sisäosiin vaurioittaa tietokonetta eivätkä tästä johtuvat korjaukset kuulu takuun piiriin.



Älä aseta muistimoduulia paikkoihin, joissa on:

- Lämmönlähteitä, kuten lämpöpattereita tai ilmapaneja,
- Suoraa auringonvaloa,
- Erittäin pölyistä,
- Mekaanista tärinää tai iskuja,
- Voimakkaita magneetteja tai kaiuttimia, joita ei ole magneettisesti suojattu,
- Yli 35°C tai alle 5°C ympäristön lämpötiloihin,
- Erittäin kosteaa.



Käsittele muistiyksikköä huolella. Älä koske tietokoneen sisällä olevia komponenttien ja piirilevyjen reunoja välttääksesi käsien ja sormien loukkaantumisen.

\* Käytettävissä olevien muistipaikkojen määrä vaihtelee tietokoneen kokoonpanon mukaan.

## *Muistimoduulin irrottaminen ja asentaminen*

### *VGN-A-sarja*

Muistimoduuli vaihdetaan tai lisätään tietokoneen pohjassa olevaan muistimoduulipaikkaan seuraavalla tavalla:

- 1 Sammuta tietokone ja irrota kaikki oheislaitteet.
- 2 Irrota tietokone verkkovirrasta ja poista akku.
- 3 Odota, kunnes tietokone on jäähtynyt.
- 4 Avaa tietokoneen pohjassa keskellä oleva ruuvi ja irrota muistimoduulin lokeron kansi.

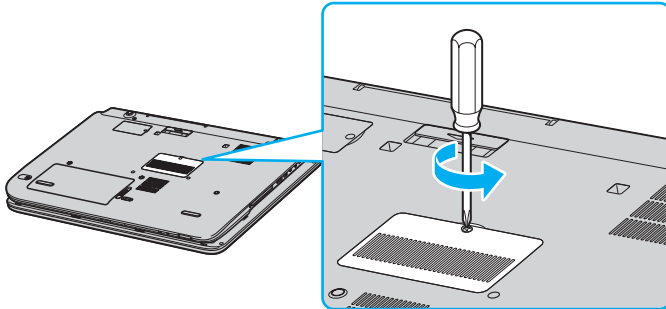

- 5 Kosketa metalliesinettä (kuten tietokoneen takana olevaa liitinpaneelia) staattisen sähkön vapauttamiseksi.

## 6 Irrota muistimoduuli:

- Vedä salvat nuolien suuntaan (1). Muistimoduuli vapautuu.

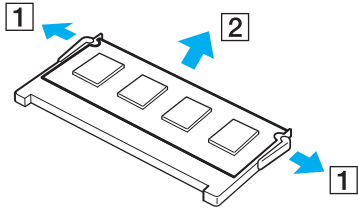

- Varmista, että muistimoduuli kallistuu ylös, ja vedä se sitten ulos nuolen (2) suuntaan.

## 7 Poista uusi muistimoduuli pakkauksestaan.

## 8 Asenna muistimoduuli.

- Työnnä muistimoduuli muistipaikkaan.

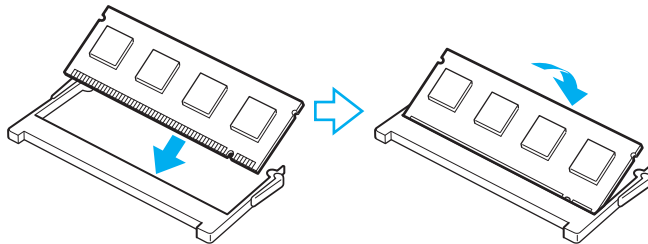

- Paina muistimoduulia, kunnes se napsahtaa paikalleen.

!  
Älä kosketa mitään muita emolevyn osia.

- 9 Sulje muistimoduulin lokeron kansi ja kiristä sitten tietokoneen pohjassa olevat ruuvit.
- 10 Asenna akku takaisin ja kytke tietokone päälle.

Muistimoduuli vaihdetaan tai lisätään näppäimistön alla olevaan muistimoduulipaikkaan seuraavalla tavalla:

- 1 Sammuta tietokone ja irrota kaikki oheislaitteet.
- 2 Irrota tietokone verkkovirrasta ja poista akku.
- 3 Odota, kunnes tietokone on jäähtynyt.
- 4 Avaa muistipaikan vieressä olevat kaksi ruuvia.

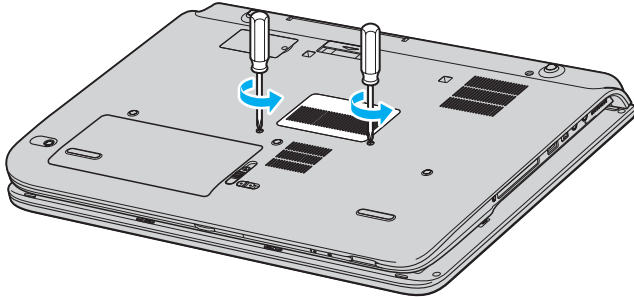

- 5 Käännä tietokone ylösalaisin ja nosta näyttö auki.



- 6 Työnnä kuvassa näytettyjen näppäinten (1) väliin terävä esine (esim. pieni ruuvitaltta) ja työnnä varovasti ylöspäin.

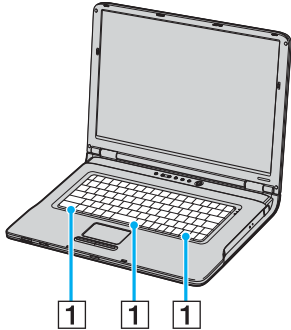

- 7 Nosta näppäimistö kosketuslevyn puoleiselta reunalta, käännä se merkkivalojen yli ja tue se sitten varovasti näyttöä vasten. Varo, että et irrota kaapelia näppäimistöä nostaessasi.

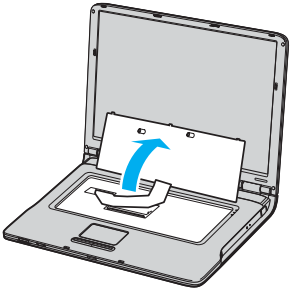

- 8 Kosketa metalliesinettä (kuten tietokoneen takana olevaa liitinpaneelia) staattisen sähkön vapauttamiseksi.

**9** Irrota muistimoduuli:

- Vedä salvat nuolien suuntaan (1).  
Muistimoduuli vapautuu.

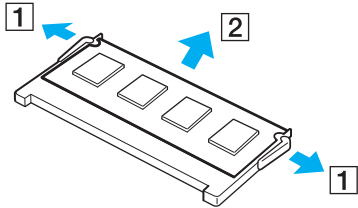

- Varmista, että muistimoduuli kallistuu ylös, ja vedä se sitten ulos nuolen (2) suuntaan.

**10** Poista uusi muistimoduuli pakkauksestaan.

## 11 Asenna muistimoduuli.

- Työnnä muistimoduuli muistipaikkaan.

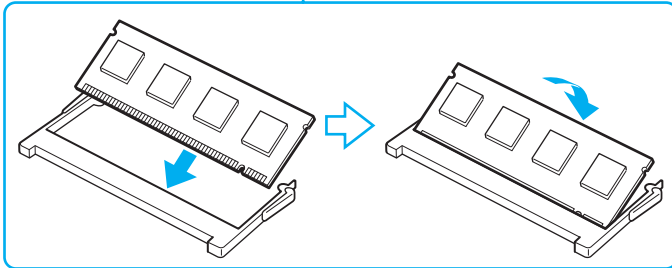
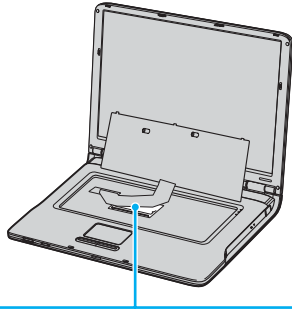

- Paina muistimoduulia, kunnes se napsahtaa paikalleen.

! Älä kosketa mitään muita emolevyn osia.

**12** Aseta näppäimistö varovasti takaisin paikalleen ja paina se tietokoneeseen.

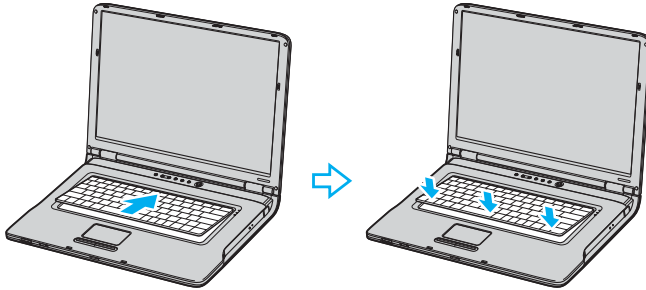

**13** Sulje näyttö ja käännä tietokone ylösalaisin.

**14** Sulje muistimoduulin lokeron kansi ja kiristä sitten tietokoneen pohjassa olevat ruuvit.

**15** Asenna akku takaisin ja kytke tietokone päälle.

## PCG-K sarja

Muistimoduuli vaihdetaan tai lisätään seuraavalla tavalla:

- 1 Sammuta tietokone ja irrota kaikki oheislaitteet.
- 2 Irrota tietokoneen pistoke ja poista akku.
- 3 Odota, kunnes tietokone on jäähtynyt.
- 4 Avaa tietokoneen pohjassa oleva ruuvi ja irrota muistimoduulin lokeron kansi.

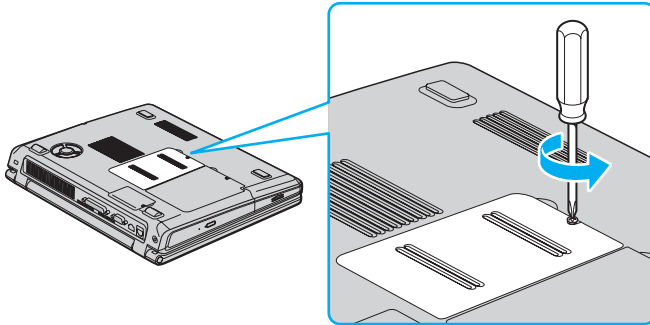

- 5 Kosketa metalliesinettä (kuten tietokoneen takana olevaa liitinpaneelia) staattisen sähkön vapauttamiseksi.

**6** Irrota muistimoduuli:

- Vedä salvat nuolien suuntaan (1).  
Muistimoduuli vapautuu.

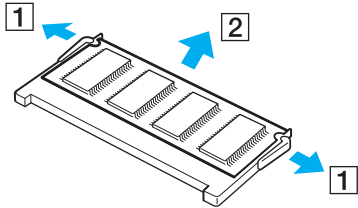

- Varmista, että muistimoduuli kallistuu ylös, ja vedä se sitten ulos nuolen (2) suuntaan.

**7** Poista uusi muistimoduuli pakkauksestaan.

- 8 Työnnä muistimoduuli muistimoduulipaikkaan ja paina sitä sisään, kunnes se napsahtaa paikalleen.

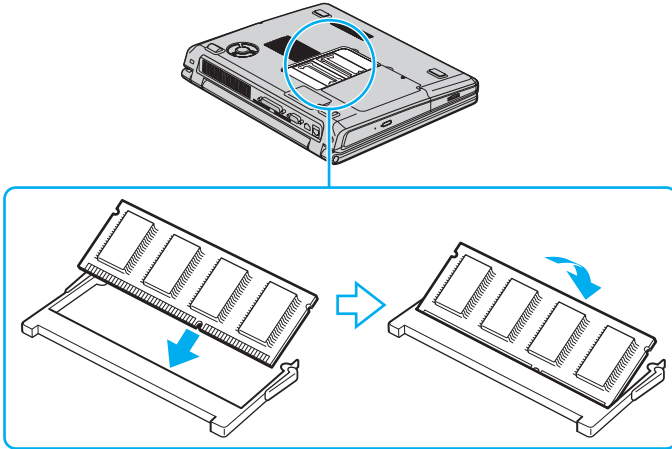

! Älä kosketa mitään muita emolevyn osia.

- 9 Aseta muistimoduulin lokeron kansi paikalleen.  
10 Kiristä tietokoneen pohjan ruuvit.  
11 Asenna akku takaisin ja kytke tietokone päälle.

## *Muistitilan tarkistaminen*

Muistitila voidaan tarkistaa seuraavalla tavalla:

- 1 Käynnistä tietokone.
- 2 Valitse **Start**-valikosta **VAIO Control Center**.
- 3 Kaksoisnapsauta **System Information** -kansiota **VAIO Control Center** -ikkunassa.
- 4 Kaksoisnapsauta **System Information** -kuvaketta **System Information** -kansiossa.  
Voit tarkastaa järjestelmässä olevan muistin määrän. Jos lisätty muisti ei näy, toista koko toimenpide ja käynnistä tietokone uudelleen.



## Näyttömuistin koon muuttaminen

Jos sinulla on PCG-K415B-mallin tietokone, voit muuttaa sen näyttömuistin kokoa.

! Irrota kaikki oheislaitteet vaihtovirtasovittinta lukuun ottamatta, ennen kuin muutat näyttömuistin kokoa. Kun olet tehnyt muutoksen, kytke kaikki oheislaitteet takaisin.

Näyttömuisti jakaa kokonaismuistin RAM-muistin kanssa. Tämän vuoksi näyttömuistin koon muuttaminen muuttaa myös RAM-muistin kokoa.

Näyttömuistin koon muuttaminen saattaa heikentää joidenkin ohjelmistojen suorituskykyä.

Näyttömuistia muutetaan seuraavalla tavalla:

- 1 Napsauta **Start** ja sitten **Turn Off Computer**. Näkyviin tulee **Turn off computer** -ikkuna. Sammuta tietokone napsauttamalla **Turn Off**.  
Jos Windows ei toimi kunnolla, pidä virtapainiketta painettuna vähintään neljän sekunnin ajan, kunnes tietokone sammuu.
- 2 Käynnistä tietokone.
- 3 Paina <**F2**> -näppäintä **VAIO**-logon ollessa näkyvissä.  
BIOS-asetusnäyttö tulee näkyviin näytön vasemmassa alareunassa olevan "Entering SETUP..." -sanoman jälkeen.  
Jos "Entering SETUP..." -sanoma ei tule näkyviin, paina <**F2**> -näppäintä muutaman kerran.
- 4 Valitse oikealla nuolinäppäimellä **Advanced** ylemmästä valikosta.
- 5 Valitse alanuolinäppäimellä **UMA Video Memory Size** ja paina <**Enter**>-näppäintä.
- 6 Kun näkyviin tulee **32MB/64MB/128MB**, valitse haluttu arvo ylänuolinäppäimellä ja paina <**Enter**>-näppäintä.
- 7 Paina <**Esc**>-näppäintä.
- 8 Varmista, että **Exit (Save Changes)** on valittuna, ja paina sitten <**Enter**>-näppäintä.  
Jos se ei ole valittuna, valitse se ala- tai ylänuolinäppäimellä.

- 9 Kun "Save configuration changes and exit now?" -sanoma tulee näkyviin, valitse **Yes** ja paina <**Enter**>-näppäintä. Tietokone käynnistyy uudelleen.
- 10 Tarkasta näyttömuistin koko.
  - 1 Napsauta **Start**, siirry kohtaan **All Programs** ja napsauta **VAIO Control Center**. **VAIO Control Center** -ikkuna näkyy.
  - 2 Napsauta **System Information** ja katso kohdassa **Video Memory** oleva arvo.

## Ohjeet

Tässä osassa kerrotaan mistä saat ohjeita ja neuvontaa, jos sinulla on ongelmia tietokoneesi kanssa.

Sony tarjoaa useita tukipalveluja tietokonettasi varten.

### Sony-tukipalvelut

Katso lisäohjeita tietokoneen mukana tulevista painetuista ja online-asiakirjoista osasta **Asiakirjapaketti (sivu 8)**, sekä muista viitelähteistä.

### Muut tietolähteet

- Ohjelmiston käyttöohjeet löytyvät ohjelman mukana tulevista online-**ohjetiedoista**.
- VAIO-Link website**: jos sinulla on ongelmia tietokoneesi kanssa, siirry VAIO-Linkin web-sivuille vianetsintää varten. Siirry osoitteeseen <http://www.vaio-link.com>.
- e- Support**: Web-sivujemme interaktiivisessa osassa <http://www.vaio-link.com> pääset yhteyteen asianomaisen tukiryhmämme kanssa Internetin yli. Henkilökohtaisen tilin kautta voit lähettää tekniset kysymyksesi helposti.
- VAIO-Link help lines**: Ennen kuin otat yhteyttä VAIO-Linkiin puhelimitse, yritä ratkaista ongelma lukemalla online- ja painetut asiakirjat.
- Vieraile muilla Sonyn web-sivuilla:
  - [www.club-vaio.com](http://www.club-vaio.com) jos haluat tietää enemmän VAIOsta ja liittyä kasvavaan VAIO-yhteisöön.
  - [www.sonystyle-europe.com](http://www.sonystyle-europe.com) online-ostoksia varten.
  - [www.sony.net](http://www.sony.net) muut Sonyn tuotteet.



Sinun on asennettava internet-yhteys ennen kuin voi käyttää edellä kuvattuja online-palveluja.

## *e-Support*

### *Mikä on e-Support?*

Olet etsinyt käyttöoppaistamme ja web-sivuilta ([www.vaio-link.com](http://www.vaio-link.com)), mutta et ole löytänyt vastausta kysymykseesi/aiheeseesi? e-Support on ihanteellinen ratkaisu!

e-Support Web Portal on interaktiivinen web-sivusto, jossa voit lähettää kaikki VAIO-tietokoneitasi koskevat tekniset kysymyksesi ja vastauksen saat asiaan perehtyneeltä tukitiimiltämme.

Jokaista lähetettyä kysymystä käsitellään ainutkertaisena ”tapausnumerona”, jotta sinun ja e-Support -tiimimme välinen kommunikointi sujuu vaivatta.

### *Kuka voi käyttää e-Supportia?*

Kaikilla rekisteröidyillä VAIO-asiakkailla on oikeus rajoittamattomaan pääsyyn VAIO-Linkin e-Support Web -portaaliin.

### *Kuinka pääsen e-Support -portaaliin?*

Kun rekisteröit VAIO-tietokoneesi Club-VAION sivuilla ([www.club-vaio.com](http://www.club-vaio.com)), saat automaattisesti muutaman tunnin kuluttua sähköpostin, jossa on linkki e-Support Web Portaliin, Customer ID ja joitakin perustietoja.

Sinun on sitten vain aktivoitava tilisi napsauttamalla sähköpostissa olevaa linkkiä.

Nyt voit luoda ensimmäisen tapauksesi!

Pääset e-Support Web Portaliin miltä tahansa tietokoneelta, jossa on toimiva internet-yhteys.

e-Support Web Portalissa on täydellinen ohjetiedosto, jossa sinua avustetaan e-Support Service -palvelumme käyttämisessä.

### *Voinko lähettää kysymykseni omalla äidinkielelläni?*

Koska olet yhteydessä e-Support Teamiimme portaalin kautta, joka yhdistää sinut suoraan keskustietokantaamme, e-Support hyväksyy ja käsittelee ainoastaan englanninkieliset lähetykset.

## *Voinko lähettää kysymyksiä milloin tahansa?*

Kyllä voit lähettää kysymyksiäsi 24h/7 päivänä viikossa, mutta ota huomioon, että e-Support Team käsittelee kysymyksiäsi vain maanantaista perjantaihin klo 8 – 18.

## *Onko e-Supportin käyttäminen maksullista?*

Ei, tämä on täysin ilmainen palvelu kaikille rekisteröityneille VAIO-asiakkaillemme!

## *Mistä tiedän, että e-Support Team on käsitellyt kysymyksiäni/tapaukseni?*

Heti kun e-Support Team on käsitellyt tapauksesi, saat sähköpostin, jossa ilmoitetaan, että tapauksesi on päivitetty.

## Varotoimet

Tässä osassa kerrotaan turvaohjeista ja varotoimista, joilla voit suojata tietokoneesi mahdollisilta vaurioilta.

- Kovalevyn käsittelyminen ([sivu 183](#))**
- Nestekidenäytön käsittelyminen ([sivu 184](#))**
- Virtalähteen käyttäminen ([sivu 185](#))**
- Tietokoneesi käsittelyminen ([sivu 186](#))**
- Levykkeiden käsittelyminen ([sivu 187](#))**
- Levyjen käsittelyminen ([sivu 188](#))**
- Akun käyttäminen ([sivu 189](#))**
- Korvakuulokkeiden käyttäminen ([sivu 189](#))**
- Memory Stick -muistikorttien käsittelyminen ([sivu 190](#))**
- Muistikorttisovittimen käsittelyminen (VGN-A-sorja) ([sivu 191](#))**

## *Kovalevyn käsitleminen*

Kovalevyllä on suuri tallennuskapasiteetti ja se lukee ja kirjoittaa tietoja lyhyessä ajassa. Se voi kuitenkin vaurioitua helposti mekaanisen tärinän, iskun tai pölyn seurauksena.

Vaikka kovalevyssä on sisäinen turvalaite, joka estää tietojen katoamisen mekaanisen tärinän, iskun tai pölyn seurauksena, sinun tulee käsitellä tietokonettasi varoen.

Kovalevyn vaurioitumisen estämiseksi:

- Älä anna tietokoneesi liikkua yhtäkkiä.
- Pidä tietokone loitolla magneeteista.
- Älä aseta tietokonettasi tilaan, jossa on mekaanista tärinää tai epävakaaseen asentoon.
- Älä siirrä tietokonetta virran ollessa kytkettynä.
- Älä sammuta virtaa tai käynnistä tietokonetta uudelleen, kun levyttä luetaan tai sinne kirjoitetaan.
- Älä käytä tietokonettasi paikassa, jossa lämpötila vaihtuu erittäin paljon.



Jos kovalevy on vioittunut, tietoja ei voi palauttaa.

## *Nestekidenäytön käsitleminen*

- Älä jätä nestekidenäyttöä aurinkoon päin, koska se voi vaurioittaa näyttöä. Ole varovainen, kun käytät tietokonettasi ikkunan lähellä.
- Älä naarmuta nestekidenäyttöä tai paina sitä. Se saattaa aiheuttaa toimintahäiriötä.
- Jos tietokonetta käytetään alhaisessa lämpötilassa, näyttössä saattaa näkyä jäännöskuva. Tämä ei ole toimintahäiriö. Kun tietokone palautuu normaaliin lämpötilaan, näyttö palautuu normaaliksi.
- Jäännöskuva saattaa näkyä näyttössä, jos samaa kuvaa näytetään pitkän aikaa. Jäännöskuva häviää hetken kuluttua. Voit estää jäännöskuvan näytönsäästäjää käyttämällä.
- Näyttö lämpiää käytön aikana. Tämä on normaalia, eikä se tarkoita toimintahäiriötä.
- Nestekidenäyttö on valmistettu tarkkuusteknologiaa käyttämällä. Saatat kuitenkin nähdä nestekidenäytöllä jatkuvasti esiintyviä pieniä mustia pisteitä ja/tai kirkkaita pisteitä (punaisia, sinisiä tai vihreitä). Tämä on normaali valmistusprosessin tulos eikä se ole toimintahäiriö.
- Älä hankaa nestekidenäyttöä, koska se saattaa vaurioittaa näyttöä. Pyyhi nestekidenäyttö pehmeällä, kuivalla kankaalla.



## *Virtalähteen käyttäminen*

- Katso painetusta **Specifications**-arkista VAIO-tietokoneesi virran käyttö.
- Älä jaa verkkopistorasiaa muiden virtaa käyttävien laitteiden kanssa, kuten valokopiokoneiden tai asiakirjasilppureiden kanssa.
- Voit hankkia virtaliuskan, jossa on syöksyvirtasuojain. Tämä laite suojaa tietokonettasi äkillisten, esimerkiksi sähkömyrskyn, virtasyöksyjen aiheuttamalta vauriolta.
- Älä laita painavia esineitä virtajohdon päälle.
- Irrota johto verkkopistorasiasta pistokkeesta vetämällä. Älä vedä koskaan johdosta.
- Irrota tietokoneesi seinäpistorasiasta, jos et aio käyttää tietokonettasi pitkään aikaan.
- Varmista, että seinäkosketin on helppopääsysisessä paikassa.
- Kun verkkolaitetta ei käytetä, irrota se verkkopistorasiasta.
- Käytä tietokoneen mukana toimitettua virtalähdettä tai aitoja Sony-tuotteita. Älä käytä mitään muuta verkkolaitetta, koska se voi aiheuttaa toimintahäiriön.

## Tietokoneesi käsitleminen

- Puhdista kotelo pehmeällä kankaalla, joka on joko kuiva tai kevyesti kostutettu mietoon puhdistusaineeseen. Älä käytä minkään tyyppisiä hankaavia sieniä, hankausjauhetta tai liuotteita, kuten alkoholia tai bensiiniä, koska ne voivat vaurioittaa tietokoneesi pintaa.
- Jos tiputat kiinteän esineen tai nestettä tietokoneen päälle, sammuta tietokone ja irrota pistoke. Saattaa olla parempi antaa tietokone ammattitaitoisen henkilön tarkastettavaksi, ennen kuin sitä käytetään uudelleen.
- Älä pudota tietokonetta tai aseta painavia esineitä sen päälle.
- Älä laita tietokonetta tilaan, jossa on:
  - Lämmönlähteitä, kuten lämpöpattereita tai ilmapaneja,
  - Suoraa auringonvaloa,
  - Erittäin pölyistä,
  - Kosteutta tai sadetta,
  - Mekaanista tärinää tai iskuja,
  - Voimakkaita magneetteja tai kaiuttimia, joita ei ole magneettisesti suojattu,
  - Yli 35°C tai alle 5°C ympäristön lämpötiloihin,
  - Erittäin kosteaa.
- Älä aseta elektronisia laitteita tietokoneesi lähelle. Tietokoneesi sähkömagneettikenttä saattaa aiheuttaa toimintahäiriön.
- Huolehdi asianmukaisesta ilmanvaihdosta, jotta sisäistä lämpöä ei pääse kerääntymään. Älä aseta tietokonettasi huokoisille pinnoille, kuten matoille tai huoville tai materiaalin, kuten verhojen tai seinävaatteiden lähelle, jotka saattavat tukkia tuuletusaukot.
- Tietokone käyttää korkeataajuisia radiosignaaleja ja se saattaa häiritä radio- ja televisiovastaanottoa. Mikäli näin tapahtuu, siirrä tietokone sopivalle etäisyydelle.
- Käytä ainoastaan määritettyjä oheislaitteita ja kytkentäkaapeleita; muussa tapauksessa ongelmia saattaa syntyä.

- Älä käytä katkenneita tai vaurioituneita kytkentäkaapeleita.
- Jos tietokone tuodaan suoraan kylmästä tilasta kuumaan tilaan, kosteuttaa saattaa tiivistyä tietokoneen sisään. Älä käynnistä tietokonetta tässä tapauksessa vähintään tuntiin. Jos ongelmia ilmenee, kytke tietokone irti ja ota yhteys VAIO-Linkiin.
- Varmista, että irrotat virtajohdon ennen kuin puhdistat tietokoneen.
- Koska saatat menettää tärkeitä tietoja tietokoneen vaurioituessa, sinun tulisi varmuuskopioida tietosi säännöllisesti. Useimmat alkuperäiset sovellusohjelmat voi palauttaa varusteisiin kuuluvalta levyltä (katso tarkemmat tiedot painetusta **Palautusopas** - ohjeesta).

## *Levykkeiden käsitteleminen*

- Älä avaa suljinta käsin tai kosketa levykkeen pintaa.
- Pidä levykkeet loitolla magneeteista.
- Pidä levyke loitolla suorasta auringonvalosta ja muista lämmönlähteistä.
- Pidä levyke loitolla nesteistä. Älä anna levykkeen kastua. Poista levyke aina levykeasemasta ja säilytä se kotelossa, kun sitä ei käytetä.
- Jos levykkeessä on etiketti, varmista, että etiketti on kunnolla kiinni. Jos etiketin reuna rullautuu, etiketti voi tarttua levykeaseman sisään ja aiheuttaa levykeaseman toimintahäiriön tai vian.

## Levyjen käsittelyminen

- Älä kosketa levyn pintaa.
- Älä pudota tai taivuta levyä.
- Levyn pinnalla olevat sormenjäljet ja pöly saattavat aiheuttaa lukuvirheitä. Pidä levyä aina kiinni reunoista ja keskireiästä, kuvassa osoitetulla tavalla:

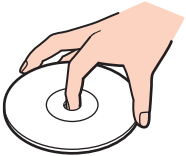

- Levyjen asianmukainen käsittely on olennaista luotettavuuden takaamiseksi. Älä käytä liuotteita, kuten bensiiniä, ohentimia, kaupallisia puhdistusaineita tai antistaattisia suihkeita, koska ne saattavat vahingoittaa levyä.
- Normaali puhdistus suoritetaan pitämällä levyä reunoista ja pyyhkimällä pinta pehmeällä kankaalla keskustasta ulospäin.
- Jos levy on pahoin tahriintunut, kostuta pehmeä kangas vedellä, purista se kunnolla ja pyyhi levyn pinta keskustasta ulospäin. Pyyhi jäljelle jäänyt kosteus kuivalla, pehmeällä kankaalla.
- Älä koskaan laita levyyn tarroja. Ne vaurioittavat levyä peruuttamattomasti.

## Akun käyttäminen

- Älä jätä akkua koskaan yli 60°C lämpötilaan, kuten aurinkoon pysäköityyn autoon tai suoraan auringonvaloon.
- Akun käyttöikä on lyhyempi kylmässä ympäristössä. Tämä johtuu heikentyneestä akun suorituskyvystä alhaisissa lämpötiloissa.
- Lataa akut 10°C – 30°C lämpötilassa. Alhaisemmassa lämpötilassa latausaika on pidempi.
- Kun akkua käytetään tai tyhjennetään, se lämpenee. Tämä on normaalia eikä syytä huoleen ole.
- Pidä akku loitolla kaikista lämmönlähteistä.
- Pidä akku kuivana.
- Älä avaa tai pura akkua.
- Älä altista akkua mekaanisille iskuille.
- Jos et käytä tietokonetta pitkään aikaan, poista akku tietokoneesta akun vaurioitumisen estämiseksi.
- Jos akussa on edelleen vähän virtaa akun täyteen lataamisen jälkeen, akku saattaa olla kulunut loppuun ja se on vaihdettava.
- Akkua ei tarvitse tyhjentää ennen uudelleenlatausta.
- Jos et ole käyttänyt akkua pitkään aikaan, lataa se uudelleen.

## Korvakuulokkeiden käyttäminen

- Liikenneturvallisuus** – Älä käytä korvakuulokkeita ajaessasi, polkupyöräillessäsi tai käyttäessäsi moottoriajoneuvoja. Se saattaa aiheuttaa liikennevaaran ja se on laitonta joillakin alueilla. Musiikin kuunteleminen suurella äänenvoimakkuudella saattaa olla vaarallista myös kävellessä, erityisesti suojateitä ylitettäessä.
- Kuulovaurioiden estäminen** – Vältä korvakuulokkeiden käyttämistä suurella äänenvoimakkuudella. Kuulon ammattilaiset neuvovat välttämään jatkuvaa, äänekkästä ja pitkäaikaista soittamista. Jos korvasi soivat, pienennä äänen voimakkuutta tai keskeytä kuunteleminen.

## *Memory Stick -muistikorttien käsittelyminen*

- Älä kosketa Memory Stick -liitintä sormillasi tai metalliesineillä.
- Käytä etikettinä ainoastaan Memory Stick -muistikortin mukana tulevaa etikettiä.
- Älä taivuta tai pudota Memory Stick -muistikorttia äläkä iske sitä voimakkaasti.
- Älä pura tai muuta Memory Stick -muistikortteja.
- Älä anna Memory Stick -muistikortin kastua.
- Älä käytä tai säilytä Memory Stick -muistikortteja tilassa, jossa on:
  - Erittäin kuuma, kuten aurinkoon pysäköidyssä autossa,
  - Suoraa auringonvaloa,
  - Erittäin kosteaa tai,
  - jossa on syövyttäviä aineita.
- Käytä Memory Stick -muistikortin mukana tulevaa säilytysrasiaa.

## *Muistikorttisovittimen käsitteleminen (VGN-A-sarja)*

- Älä kosketa muistikorttisovittimen liitintä sormin tai metalliesineillä.
- Käytä etikettinä vain muistikorttisovittimen mukana tulevaa etikettiä.
- Älä taivuta tai pudota muistikorttisovitinta tai iske sitä voimakkaasti.
- Älä pura tai muunna muistikorttisovitinta.
- Älä anna muistikorttisovittimen kastua.
- Älä käytä tai säilytä muistikorttisovitinta paikassa, jossa on:
  - Erittäin kuuma, kuten aurinkoon pysäköidyssä autossa,
  - Suoraa auringonvaloa,
  - Erittäin kosteaa tai,
  - jossa on syövyttäviä aineita.
- Käytä muistikorttisovittimen mukana tullutta säilytyskoteloa.

## Tavaramerkit

Sony, Battery Checker, Click to DVD, DVgate Plus, HotKey Utility, Keyboard Utility, Memory Stick Formatter, PictureGear Studio, Prepare your VAIO, SonicStage, SonicStage Mastering Studio, VAIO Control Center, VAIO Edit Components, VAIO Launcher, VAIO Media, VAIO Power Management, VAIO System Information, VAIO Zone, Memory Stick, Memory Stick logo, VAIO ja VAIO logo ovat Sony Corporationin tavaramerkkejä.

Kaikki ATI-tuotteet ja -tuoteominaisuuksien nimet ja logot ovat ATI Technologies Inc:n tavaramerkkejä tai rekisteröityjä tavaramerkkejä.

Microsoft, Internet Explorer, Windows Movie Maker, Windows Media Player, Windows XP Professional, Windows XP Home Edition, Microsoft Works ja Windows logo ovat Microsoft Corporationin tavaramerkkejä tai rekisteröityjä tavaramerkkejä Yhdysvalloissa ja muissa maissa.

i.LINK on Sonyn tavaramerkki, jota käytetään ainoastaan ilmoittamaan, että tuote sisältää IEEE1394 -liitännän.

Adobe, Adobe Acrobat Elements, Adobe Acrobat Professional, Adobe Photoshop Album, Adobe Reader, Adobe Premiere Standard ja Adobe Photoshop Elements ovat Adobe Systems Incorporatedin tavaramerkkejä.

MoodLogic on MoodLogic Incorporationin tavaramerkki.

Norton Internet Security 2004 ja Norton Password Manager 2004 ovat Symantec Corporationin tavaramerkkejä tai rekisteröityjä tavaramerkkejä.

RecordNow! on Sonic:n tavaramerkki.

WinDVD for VAIO on InterVideo Incorporationin tavaramerkki.

Sun Java VM on Sun Microsystems Incorporationin tavaramerkki.

Google Toolbar on Googlen tavaramerkki.

Yahoo! Messenger on Yahoo!:n tavaramerkki.

SafeGuard PrivateDisk on Utimaco Softwaren tavaramerkki.



My Info Centre sisältää Macromedia Inc:n Macromedia Flash™ Player -ohjelman, Copyright © 1995-2003 Macromedia, Inc. Kaikki oikeudet pidätetään. Macromedia ja Flash ovat Macromedia Inc:n tavaramerkkejä.

ATHEROS ja Atheros Driven ovat Atheros Communications, Inc:n tavaramerkkejä. Atheros- ja Atheros Driven -logot ovat Atheros Communications, Inc:n rekisteröityjä tavaramerkkejä.

Kaikki muut järjestelmien, tuotteiden ja palvelujen nimet ovat vastaavien omistajiensa tavaramerkkejä. Käyttöoppaassa ei ole määritelty ™ tai ® -merkkejä.

Määriykset saattavat muuttua ilman ennakkoilmoitusta. Kaikki muut tavaramerkit ovat vastaavien omistajiensa tavaramerkkejä.

**Mallissasi käytettävissä olevat ohjelmat löytyvät painetusta Specifications-arkista.**