

## Sony Tablet Help guide SGPT11 Series

- [Les dette først](#)
- [Slå på nettbrettet](#)
- [Slå av nettbrettet](#)
- [Slå skjermen av og på \(hvilemodus\)](#)
- [Merknader om bruk av vekselstrømadapteren](#)
- [Lade batteriet](#)
- [Merknader om bruk av batteriet](#)
- [Slik bruker du berøringsskjermen](#)
- [Merknader om skjermen](#)
- [Håndtere berøringsskjermen](#)
- [Starte Wi-Fi-kommunikasjon](#)
- [Merknader om bruk av Wi-Fi-funksjonen](#)
- [Om Bluetooth\(R\)-funksjonen](#)
- [Kommunisere med en annen Bluetooth\(R\)-enhet](#)
- [Stoppe Bluetooth\(R\)-kommunikasjon](#)
- [Merknader om bruk av Bluetooth\(R\)-funksjonen](#)
- [Om Bluetooth\(R\)-sikkerhet](#)
- [Om GPS-funksjonen](#)
- [Aktivere lokaliseringsinformasjonen](#)
- [Deaktivere lokaliseringsinformasjonen](#)
- [Sette inn/fjerne et SD-minnekort](#)
- [Merknader om bruk av SD-minnekort](#)
- [Merknader om SD-minnekort](#)
- [Koble til en USB-enhet](#)
- [Merknader om tilkobling av nettbrett og datamaskin med en USB-kabel](#)
- [Bruke nettbrettet med basestasjonen](#)
- [Justere vinkelen på basestasjonen](#)
- [Deler og kontroller \(nettbrett\)](#)
- [Deler og kontroller \(basestasjonen\)](#)
- [Kontrollere artiklene i pakken](#)
- [Vedlikeholde nettbrettet](#)
- [Nettsider for støtte](#)
- [Merknader om å holde nettbrettet](#)
- [Tilbakestille nettbrettet](#)
- [Feste stroppen til nettbrettet](#)

- Om eksempeldata
- Redusere batteriforbruket
- Merknader om bruk av talekommunikasjonsprogrammer
- Merknader om geomagnetisk føler
  
- Bruke det innebygde kameraet
- Merknader om det innebygde kameraet
  
- Kontrollere Android-versjonen
- Oppdatere Android til nyeste versjon
  
- Spille spill i full størrelse
- Se på videoinnhold
- Lytte til musikkinnhold
- Lese digitale bøker
- Vise programmer som anbefales av Sony
- Søke etter programmer
- Se video eller bilder eller lytte til musikk på andre enheter
- Betjene ulike AV-enheter på nettbrettet
- Dele spennende opplevelser via sosiale nettverk
  
- Om hjemmeskjermen
- Legge til programmer eller moduler på hjemmeskjermen
- Favorites
- Programstarter og moduler
  
- Om varslingspanelet
- Rotere skjermen
- Hurtigsøk
- Låse skjermen
- Vise siste programmer
- Skrive inn tekst
- Bruke skjermtastaturet
- Klippe ut og lime inn tekst
- Google-konto
  
- Endre innstillingene
- Før bruk
  
- Liste over programmer
- Email
- Browser
- Camera
- Kalkulator
- Calendar
- People
- Klokke
- Music player
- Video player
- Hva du kan gjøre over hjemmenettverket
- Om DLNA
- Klargjøre hjemmenettverket

- Spille av innhold som er lagret på en annen enhet (server)
  - Spille av innhold på andre enheter ved å sende det (Throwing)
  - File transfer
  - Remote control
  - Social Feed Reader
  - Registrere en Twitter- eller Facebook-konto
  - Veksle mellom postene (artiklene) som vises
  - Lese og skrive posten (artikkelen)
  - Søke etter poster (artikler) eller venner
  - Select App
  - Gallery
  - Video Unlimited
  - Music Unlimited
  - Personal Space
  - Reader
  - MediaRemote
  - Ustream
  - Zinio
  - Evernote
  - HD Games
  - Foursquare
  - Crackle
  - Om sikkerhetskopiering
  - Wi-Fi checker
  - Kopiere data på en datamaskin til nettbrettet
  - Støttede formater
  - Bruke Media Go
  - Om PS Store
  - Bruke en kontrollert for PlayStation(R)3-systemet
  - Spille av musikkinnhold på flere enheter (PARTY STREAMING)
- 
- Varemerker
  - Støtte for PlayStation(R) generelt
- 
- Nettbrettet kan ikke slås på.
  - Nettbrettet starter opp sakte.
  - Batteriet lades ikke.
  - Ladeindikatoren lyser ikke.
  - Batteriforbruket øker.
  - Ladeindikatoren blinker.
  - Det er varmedannelse i nettbrettet og vekselstrømadapteren når nettbrettet brukes eller lades.
  - Skjermen er mørk.
  - Det er et punkt som ikke vises riktig på skjermen.
  - En Bluetooth(R)-enhet ble ikke funnet.
  - Nettbrettet går tregere/yter ikke som forventet.
  - Nettbrettet virker ikke.
  - Slik tilbakestiller du nettbrettet.
  - Lyden fra høyttaleren er forvrengt.
  - Lysstyrken på skjermen er ikke stabil.
  - Lysstyrken til skjermen kan ikke justeres.

- Automatisk justering av lysstyrken til skjermen fungerer ikke som forventet.
  - Skjermen forsvinner/formørkes uventet.
  - Berøringsskjermen virker ikke som forventet.
  - Dato og klokkeslett er tilbakestilt.
  - Slik fjerner du tappelyden (betjeningslyd).
  - Skjermen roterer ikke når du dreier på nettbrettet.
  - Slik slår du av skjermrotasjon.
  - Slik deaktiverer du låsefunksjonen/slik bruker du nettbrettet uten å låse skjermen.
  - Lyden fra den innebygde høyttaleren avbrytes når skjermen roteres.
  - Et hodesett kan ikke brukes.
- 
- Filen kan ikke vises/spilles av.
  - Videoen avbrytes/er hakkete/er ikke synkronisert med lyden.
  - Nettbrettet kan ikke motta GPS-signaler, eller posisjoneringen tar lang tid.
  - Resultatene av GPS-posisjoneringen kan være forskjellig fra den faktiske lokasjonen.
  - Bildene og videoene som er tatt opp med kameraet, er uklare.
  - Du kan ikke sende (Throw) innhold til en annen enhet og spille det av med DLNA-programmet.
  - Nettbrettet kan ikke lære med Remote control-programmet.
  - Noen programmer vises ikke på det valgte språket.
  - Noen programmer kan ikke avinstalleres.
  - Et nettsted for mobiltelefoner eller smarttelefoner vises.
- 
- Nettbrettet kan ikke koble til et Wi-Fi-nettverk.

## Les dette først

---

Gratulerer med kjøpet av et Sony nettbrett.

Denne veiledningen forklarer hvordan du bruker nettbrettet og programmene. Før du begynner å bruke nettbrettet, må du lese den viktige informasjonen som følger med (sikkerhetsinstruksjonene).

### **Lade batteriet**

Ladenivået på batteriet kan være lavt når du kjøper nettbrettet. Lad batteriet før du begynner å bruke nettbrettet [\[Detaljer\]](#).

### **Om programvareoppdatering**

Når du oppdaterer programvaren, må du passe på å installere den nyeste versjonen av hvert program. Ellers kan det hende at noen programmer ikke starter.

---

### **Beslektet emne**

[Nettsider for støtte](#)

[Google-konto](#)

## Slå på nettbrettet

---

### **Merk**

- Før du slår på, se "[Merknader om bruk av vekselstrømadapteren](#)" [[Detaljer](#)].
  1. Koble nettbrettet til et strømuttak [[Detaljer](#)].
  2. Trykk og hold inne strømknappen i tre sekunder.  
Nettbrettet slås på. Når du slår på nettbrettet første gang, se "[Før bruk](#)" [[Detaljer](#)].

---

### **Beslektet emne**

[Slå av nettbrettet](#)

[Slå skjermen av og på \(hvilemodus\)](#)

[Merknader om bruk av vekselstrømadapteren](#)

[Lade batteriet](#)

[Merknader om bruk av batteriet](#)

[Redusere batteriforbruket](#)

## Slå av nettbrettet

---

### Merk

- Før du slår av nettbrettet, se "[Merknader om bruk av vekselstrømadapteren](#)" [[Detaljer](#)].

1. Trykk og hold inne strømknappen til en liste vises.
2. Tapp [OK].  
Nettbrettet slår seg automatisk av etter noen sekunder.

### Merk

- For å unngå å miste data som ikke er lagret, eller forårsake skade på nettbrettet, må du være nøye med å slå av nettbrettet på riktig måte, som beskrevet over.
- Hvis du ikke kan slå av nettbrettet som beskrevet over, trykker og holder du inne strømknappen i 10 sekunder for å tvinge det til å slå seg av.
- Hvis du ikke kan tvinge nettbrettet til å slå seg av, trykker du tilbakestillingsknappen (hull) [[Detaljer](#)].

---

### Beslektet emne

[Slå på nettbrettet](#)

[Slå skjermen av og på \(hvilemodus\)](#)

[Merknader om bruk av vekselstrømadapteren](#)

[Lade batteriet](#)

[Merknader om bruk av batteriet](#)

[Redusere batteriforbruket](#)

## Slå skjermen av og på (hvilemodus)



---

Du kan slå av skjermen (hvilemodus) når du ikke bruker nettbrettet.

1. Trykk på strømknappen.

Skjermen settes i hvilemodus. Trykk på strømknappen for å deaktivere hvilemodus og slå på skjermen igjen.

### Hint

- Du kan angi tiden til skjermen automatisk settes i hvilemodus når nettbrettet ikke har blitt brukt på en viss tid. Tapp [ Apps & Widgets] - [ Settings] - [Skjerm] - [Hvilemodus], og velg ønsket tidsintervall før den settes i hvilemodus.
- Du kan også angi innstillinger for å låse skjermen når den er slått på etter deaktivering av hvilemodus [[Detaljer](#)].

---

### Beslektet emne

[Slå på nettbrettet](#)

[Slå av nettbrettet](#)

[Merknader om bruk av vekselstrømadapteren](#)

[Lade batteriet](#)

[Merknader om bruk av batteriet](#)

[Redusere batteriforbruket](#)



## Merknader om bruk av vekselstrømadapteren

---

- Bruk vekselstrømadapteren som fulgte med nettbrettet, eller en original vekselstrømadapter fra Sony. Ikke bruk noen annen vekselstrømadapter, da det kan føre til feilfunksjoner.
- Ikke koble vekselstrømadapteren til en strømomformer, for eksempel en reisestrømomformer. Hvis du gjør det, kan enheten bli overopphetet eller feilfungerer.
- Hvis kabelen til vekselstrømadapteren blir skadet eller ødelagt, må du ikke bruke den.
- Bruk vekselstrømadapteren som følger med nettbrettet når du bruker en egen Sony-basestasjon (SGPDS1, selges separat) for nettbrettet.

---

### Beslektet emne

[Slå på nettbrettet](#)

[Slå av nettbrettet](#)

[Slå skjermen av og på \(hvilemodus\)](#)

[Lade batteriet](#)

[Merknader om bruk av batteriet](#)

[Redusere batteriforbruket](#)

## Lade batteriet

---

Batteriet lades når nettbrettet er plugget til. Ladetiden vil variere med bruksmønsteret ditt.

1. Koble vekselstrømledningen til vekselstrømadapteren.
2. Koble vekselstrømledningen til et strømuttak.
3. Snu nettbrettet opp-ned og koble vekselstrømadapteren til ladekontakten på nettbrettet i retningen som vises nedenfor.

Ladeindikatoren er tent i henhold til ladetilstanden til batteriet i nettbrettet.

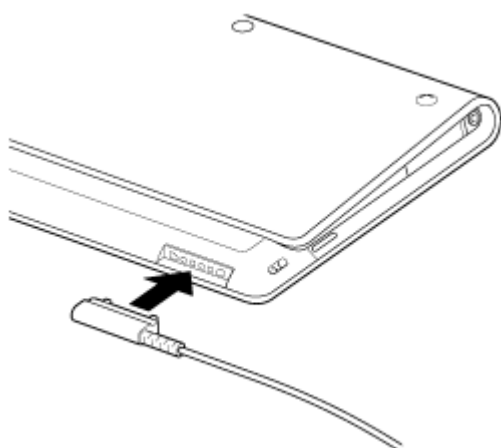

### Hint

- Når du bruker den egne Sony-basestasjonen (SGPDS1, selges separat) til nettbrettet, er det lettere å lade batteriet.

### På ladeindikatoren

Ladeindikatoren lyser i ulike farger avhengig av gjenværende batterinivå.

Rødt: Batteriet må lades.

Gult (oransje): Ikke nok ladet.

Grønt: Nok ladet.

### Merk

- Ladeindikatoren blinker rødt når det gjenværende batterinivået blir lavt under bruk.

---

### Beslektet emne

[Slå på nettbrettet](#)

[Slå av nettbrettet](#)

[Slå skjermen av og på \(hvilemodus\)](#)

[Merknader om bruk av vekselstrømadapteren](#)

[Merknader om bruk av batteriet](#)

[Redusere batteriforbruket](#)

## Merknader om bruk av batteriet

---

### Om batteriet

- For din egen sikkerhets skyld må du bare bruke den medfølgende vekselstrømledningen til lading av batteriet.
- Avhengig av omgivelsestemperaturen eller hvordan du bruker nettbrettet, vil kanskje ikke batteriet kunne lades, eller det kan ta lang tid å lade batteriet.
- Ikke lad batteriet nær åpen ild eller i direkte sollys.
- Nettbrettet er ikke helt oppladet når det leveres.
- Det dannes varme i batteriet når det er i bruk eller når det lades. Dette er normalt og gir ingen grunn til bekymring. Hvis nettbrettet eller vekselstrømadapteren avgir uvanlig sterk varme, må du slå av nettbrettet og plugge vekselstrømledningen fra vekselstrømadapteren.

### Om batteriutladning

- Etter oppladningen mister batteriet gradvis ladningen selv når det ikke er i bruk. Hvis det ikke er i bruk på lang tid, kan batteriladningen tømmes helt. Vi anbefaler å lade batteriet før bruk.
- Hvis du ikke bruker nettbrettet på lengre tid, må du lade batteriet fullstendig hvert halvår.

### Om batterilevetiden

- Batterilevetiden avhenger av bruk, innstillinger og temperatur.

### Om batteriforringelse

- Batterikapasiteten svekkes gradvis gjennom gjentatt ladning og utladning. Som et resultat, kan batterilevetiden forkortes eller batteriet ikke fungere optimalt selv når det er helt oppladet.

---

#### Beslektet emne

[Slå på nettbrettet](#)

[Slå av nettbrettet](#)

[Slå skjermen av og på \(hvilemodus\)](#)

[Merknader om bruk av vekselstrømadapteren](#)

[Lade batteriet](#)

[Redusere batteriforbruket](#)

## Slik bruker du berøringsskjermen

---

### Tapp

Velger et ikon eller alternativ.

Når du tapper raskt to ganger, kan du zoome inn eller ut i bilder eller andre skjermelementer.

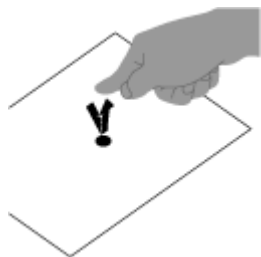

### Tapp & hold

Åpner en alternativmeny.

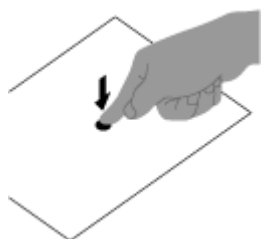

### Dra

Flytter et element eller blar sakte i en side.

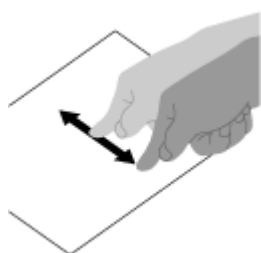

### Flikke

Blar raskt i en side.

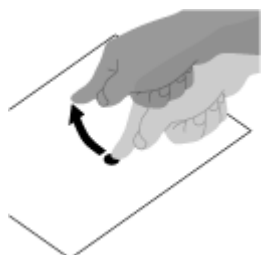

### Knipe

Zoomer inn eller ut.

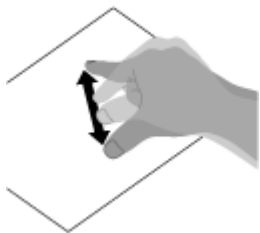

---

## Beslektet emne

[Merknader om skjermen](#)

[Håndtere berøringsskjermen](#)

## Merknader om skjermen

---

Merknader om håndtering av berøringsskjermen og LCD-skjermen forklares her.

### Merknader om berøringsskjermen

- Nettbrettet bruker en kapasitiv berøringsskjerm. Tapp direkte på skjermen med fingertuppen. Ikke skrap den eller tapp med skarpe gjenstander som en nål, penn eller fingernegl. Du kan ikke betjene berøringsskjermen med en stylus.
- Hvis du tapper på berøringsskjermen med hansker på hendene, kan berøringsskjermen fungere på feil måte eller ikke fungere i det hele tatt.
- Ikke betjen nettbrettet med gjenstander på berøringsskjermen.
- Hvis berøringsskjermen berøres med andre gjenstander enn fingertuppene, vil den kanskje ikke reagere på riktig måte.
- Ikke sett berøringsskjermen nær annet elektrisk utstyr. Elektrostatisk utladning kan føre til at berøringsskjermen feilfungerer.
- Hvis det er vanndråper på berøringsskjermen, eller hvis du berører den med våte fingre, vil kanskje ikke berøringsskjermen reagere på riktig måte.
- Ikke sett berøringsskjermen nær vann. Berøringsskjermen kan feilfungerer under fuktige forhold eller hvis den utsettes for vann.
- Berøringsskjermen vil kanskje ikke reagere korrekt på grunn av støy fra vekselstrømledningen under batteriladningen. Koble fra vekselstrømledningen og bruk nettbrettet bare på batteristrøm.

### Merknader om LCD-skjermen

- Ikke la LCD-skjermen ligge vendt mot solen. Pass på å blokkere direkte sollys når du bruker nettbrettet i nærheten av et vindu.
- Hvis du bruker nettbrettet under lave temperaturer, kan det oppstå et restbilde på LCD-skjermen. Dette indikerer ikke en feil. Skjermen vil fungere normalt igjen når nettbrettet returnerer til normal temperatur.
- LCD-skjermen blir varm under bruk. Dette er normalt og indikerer ikke en feil.
- LCD-skjermen er laget med høypresis teknologi. Du vil kanskje likevel se små sorte prikker og/eller lyse prikker (røde, blå eller grønne) på LCD-skjermen. Dette er et normalt resultat av produksjonsprosessen og indikerer ikke en feil.
- LCD-skjermen er laget av glass. Hvis glasset er skadet (sprukket e.l.), må du ikke berøre berøringsskjermen eller prøve å reparere den selv. Vær forsiktig når du håndterer LCD-skjermen, da den er sårbar overfor fall eller mekanisk støt. Vi kan ikke garantere skader som er forårsaket av kunder på grunn av feilhåndtering.

---

#### Beslektet emne

[Slik bruker du berøringsskjermen](#)

[Håndtere berøringsskjermen](#)

## Håndtere berøringsskjermen

---

- Bruk en myk, tørr eller lett fuktet klut til å tørke av overflaten på berøringsskjermen. Skjermen kan bli skadet hvis du gnir hardt på overflaten med en tørr klut.
- Ikke bruk kjemikalier eller rengjøringsmidler.

---

### Beslektet emne

[Slik bruker du berøringsskjermen](#)

[Merknader om skjermen](#)

## Starte Wi-Fi-kommunikasjon

---

Du må først etablere Wi-Fi-kommunikasjon mellom nettbrettet og Wi-Fi-ruteren. Kontroller at Wi-Fi-ruteren er konfigurert. Se bruksanvisningen som fulgte med Wi-Fi-ruteren for mer informasjon om å konfigurere Wi-Fi-ruteren. Etter at innstillingene for Wi-Fi-ruteren er bekreftet, følger du trinnene nedenfor for å slå på Wi-Fi på nettbrettet.

1. Tapp [ Apps & Widgets] - [ Settings] - [Trådløst nett].
2. Skyv [Trådløst nett]-bryteren til [På]-posisjon.



### Merk

- Slå av Wi-Fi når du ikke bruker den, for å redusere batteriforbruket.
- Wi-Fi-antennen er bygd inn i nettbrettet. Hvis du dekker antennen med hendene eller andre gjenstander mens du kobler til Internett med Wi-Fi-funksjonen, kan kommunikasjonskvaliteten forringes [[Detaljer](#)].

### Slik stopper du Wi-Fi-kommunikasjonen

1. Skyv [Trådløst nett]-bryteren til [Av]-posisjon etter trinn 1 i prosedyren ovenfor for å slå av Wi-Fi på nettbrettet.



### Slik finner du nettverk innenfor enhetens rekkevidde

1. Tapp [ Apps & Widgets] - [ Settings] - [Trådløst nett].
2. Skyv [Trådløst nett]-bryteren til [På]-posisjon for å slå på Wi-Fi.  
En liste over nettverk som er innen rekkevidde, blir vist.

#### Hint

- Du kan kontrollere MAC-adressen til nettbrettet eller annen Wi-Fi-informasjon ved å tappe [] (alternativmeny) - [Avansert].
  - Hvis en liste over nettverkene ikke vises, kan du tappe [Skann] øverst i høyre hjørne av skjermen.
3. Tapp et ønsket nettverk.
  4. Skriv inn et passord eller foreta innstillinger når det er nødvendig.

### Hint

- Når du er innen rekkevidde og Wi-Fi er på, vil nettbrettet automatisk koble til tilgjengelige nettverk som har blitt koblet til tidligere.
- På [Retningslinjer for frakoblet Wi-Fi]-menyen, som vises ved å tappe på [ Apps & Widgets] - [ Settings] - [Trådløst nett] - [] (alternativmenyen) - [Avansert] - [Retningslinjer for frakoblet Wi-Fi], kan du velge om du vil at Wi-Fi-tilkoblingen fortsatt skal være aktiv når programmer som Music player-programmet kjører under avspilling mens skjermen på nettbrettet er slått av (hvilemodus). Hvis ingen programmer kjører når nettbrettet er i hvilemodus, deaktiveres Wi-Fi-tilkoblingen uansett hva som er valgt i [Retningslinjer for frakoblet Wi-Fi].



## Beslektet emne

Merknader om bruk av Wi-Fi-funksjonen

Wi-Fi checker

## Merknader om bruk av Wi-Fi-funksjonen

---

- Bruk av Wi-Fi-produkter kan være begrenset av lokale regler i enkelte land eller områder.
- Wi-Fi-enheter fungerer på 2,4 GHz-båndet, som brukes av en rekke ulike enheter. Wi-Fi-enheter bruker teknologi for å minimere radioforstyrrelser fra andre enheter som benytter det samme båndet. Radioforstyrrelser kan imidlertid likevel føre til tregere dataoverføringshastigheter, redusere kommunikasjonsområdet eller føre til kommunikasjonsfeil.
- Hvis både Bluetooth-funksjonen og 2,4 GHz Wi-Fi-funksjonen til nettbrettet er aktivert, kan det oppstå interferens og tregere dataoverføringshastigheter eller andre problemer.
- Du må kanskje inngå avtale med en Wi-Fi-leverandør for å kunne kommunisere via Wi-Fi når du er på reise.
- Dataoverføringshastigheter og kommunikasjonsområde kan variere avhengig av følgende forhold:
  - Avstand mellom enheter
  - Eventuelle hindringer mellom enheter
  - Konfigurasjon av enheter
  - Signalforhold
  - Omgivelser (veggmateriale osv.)
  - Programvare som benyttes
- Kommunikasjon kan bli kuttet, avhengig av signalforholdene.
- Dataoverføringshastigheten som angis i spesifikasjonene, er det teoretiske maksimum og gjenspeiler ikke nødvendigvis den faktiske dataoverføringshastigheten.
- Faktisk dataoverføringshastighet er kanskje ikke så høy som hastigheten som vises på nettbrettet.
- Kommunikasjon er ikke tilgjengelig mellom Wi-Fi-frekvensbåndene 2,4 GHz og 5 GHz.
- Dataoverføringshastigheten for IEEE 802.11g- og IEEE 802.11n-enheter (2,4 GHz) kan påvirkes av interferens når de benyttes med IEEE 802.11b-produkter. I tillegg reduserer produkter som bruker IEEE 802.11g og IEEE 802.11n automatisk overføringshastigheten for å opprettholde kompatibiliteten med IEEE 802.11b-produkter.
- Når dataoverføringshastigheten ikke er så høy som forventet, kan hastigheten økes ved å endre trådløskanalen på tilgangspunktet.

---

### Beslektet emne

[Starte Wi-Fi-kommunikasjon](#)

[Wi-Fi checker](#)

## Om Bluetooth(R)-funksjonen

---

Du kan etablere trådløs kommunikasjon mellom nettbrettet og andre Bluetooth-enheter som datamaskin, mobiltelefon, hodesett, Bluetooth-hodetelefoner eller trådløst tastatur. Du kan overføre data mellom disse enhetene uten kabler i en avstand på opptil 10 meter i åpne omgivelser. Én Bluetooth-enhet kan tilkobles opptil sju enheter via et trådløst nettverk for å utveksle data.

Når en enhet krever tilkobling til en annen enhet, sender den forespørsel til Bluetooth-enheter i nærheten. Hvis en enhet svarer på forespørselen, kan de to enhetene kobles til hverandre.

---

### Beslektet emne

[Kommunisere med en annen Bluetooth\(R\)-enhet](#)

[Stoppe Bluetooth\(R\)-kommunikasjon](#)

[Merknader om bruk av Bluetooth\(R\)-funksjonen](#)



[Om Bluetooth\(R\)-sikkerhet](#)

## Kommunisere med en annen Bluetooth(R)-enhet

---

Du kan koble Bluetooth-enheter til nettbrettet ditt. Fremgangsmåten for å etablere tilkoblingen kan variere fra enhet til enhet. Se bruksanvisningene for Bluetooth-enheten. For nærmere informasjon om Bluetooth-kommunikasjon, se "Om Bluetooth(R)-funksjonen" [\[Detaljer\]](#).

### Slik slår du på Bluetooth-funksjonen



1. Tapp [ Apps & Widgets] - [ Settings] - [Bluetooth].
2. Skyv [Bluetooth]-bryteren til [På]-posisjon.

#### Merk

- Slå av Bluetooth når du ikke bruker den, for å redusere batteriforbruket.
- Bluetooth-antennen er bygd inn i nettbrettet. Hvis du dekker antennen med hendene eller andre gjenstander mens du bruker Bluetooth-funksjonen, kan kommunikasjonskvaliteten forringes [\[Detaljer\]](#).

### Slik gjør du nettbrettet synlig

Du kan la en Bluetooth-enhet oppdage nettbrettet når Bluetooth slås på.



1. Tapp [ Apps & Widgets] - [ Settings] - [Bluetooth].
2. Skyv [Bluetooth]-bryteren til [På]-posisjon.
3. Tapp modellnavnet til nettbrettet.

### Slik parer du med en annen Bluetooth-enhet

Når du skal koble til en ny Bluetooth-enhet, må du pare med den når Bluetooth slås på. Du trenger bare å gjøre dette én gang for nettbrettet og den nye Bluetooth-enheten for å koble til igjen. Bare slå på enheten neste gang.

1. Pass på at Bluetooth-enheten du parer med er i synlig modus.

#### Merk

- Se bruksanvisningen som følger med Bluetooth-enhetene for nærmere informasjon.
2. Tapp [ Apps & Widgets] - [ Settings] - [Bluetooth].
  3. Skyv [Bluetooth]-bryteren til [På]-posisjon.
  4. Tapp [SØK ETTER ENHETER] øverst til høyre i skjermen.  
Listen [TILGJENGELIGE ENHETER] vises.
  5. Tapp navnet på en enhet for å koble til.
  6. Tapp [Paring] eller skriv hvis nødvendig inn passnøkkelen for enheten (f.eks. 0000) for å koble til Bluetooth-enheten.

Når tilkoblingen til enheten er etablert, vises Bluetooth-indikatoren i en statuslinje nederst til høyre i skjermen på nettbrettet.

## Slik kobler du til enheter på nytt

Når du skal koble nettbrettet til den parede enheten, tapper du på enhetsnavnet i [SAMMENKOBLEDE ENHETER] listen.

---

### Beslektet emne

[Om Bluetooth\(R\)-funksjonen](#)

[Stoppe Bluetooth\(R\)-kommunikasjon](#)

[Merknader om bruk av Bluetooth\(R\)-funksjonen](#)

[Om Bluetooth\(R\)-sikkerhet](#)

# Stoppe Bluetooth(R)-kommunikasjon

---

Du kan oppheve paringen med Bluetooth-enhetene nettbrettet er paret med, fra nettbrettet.

1. Tapp  ved siden av navnet på enheten du vil oppheve paringen med nettbrettet for, i [SAMMENKOBLEDE ENHETER]-listen.
2. Tapp [Fjern paring].

## Hint

- Slå av Bluetooth når du ikke bruker den, for å redusere batteriforbruket.

---

## Beslektet emne

[Om Bluetooth\(R\)-funksjonen](#)

[Kommunisere med en annen Bluetooth\(R\)-enhet](#)

[Merknader om bruk av Bluetooth\(R\)-funksjonen](#)

[Om Bluetooth\(R\)-sikkerhet](#)

## Merknader om bruk av Bluetooth(R)-funksjonen

---

- Bruk av Bluetooth-funksjonen kan være begrenset av lokale regler i enkelte land eller områder.
- Bluetooth-funksjonen fungerer kanskje ikke med enkelte enheter, avhengig av produsenten eller programvareversjonen som benyttes av produsenten. Sjekk systemkravene for Bluetooth-enheten før du kjøper den.  
Se støttenettsiden angående informasjon om Bluetooth-enheter som støttes av Sonys nettbrett.  
Noen Bluetooth-enheter krever autentisering (paring) før de kan etablere en tilkobling til en annen enhet. Utfør autentiseringsprosessen før tilkobling til slike enheter.
- Bluetooth-enheter fungerer på 2,4 GHz-båndet, som brukes av en rekke ulike enheter. Bluetooth-enheter bruker teknologi for å minimere radioforstyrrelser fra andre enheter som benytter det samme båndet. Radioforstyrrelser kan imidlertid likevel føre til tregere dataoverføringshastigheter, redusere kommunikasjonsområdet eller føre til kommunikasjonsfeil.
- Dataoverføringshastigheter og kommunikasjonsområde kan variere avhengig av følgende forhold:
  - Avstand mellom kommunikasjonsenheter
  - Eventuelle hindringer mellom enheter
  - Omgivelser med vegger og materialet i veggene
  - Konfigurasjon av enheter
  - Programvare som benyttes
  - Signalforhold
- Kommunikasjon kan bli kuttet, avhengig av signalforholdene.
- Det kan oppstå interferens hvis både Bluetooth-funksjonen og 2,4 GHz-Wi-Fi-funksjonen er aktivert. Det vil føre til lavere dataoverføringshastigheter eller andre problemer.
- Store filer kan av og til bli skadet under kontinuerlige overføringer på grunn av begrensningene i Bluetooth-standarden og elektromagnetisk interferens fra omgivelsene.
- Hvis du kobler flere Bluetooth-enheter til nettbrettet, kan det oppstå stor kanaltrafikk som fører til lav ytelse på enheten. Dette er normalt for Bluetooth-teknologien og indikerer ikke en feil.
- Video og lyd blir kanskje ikke synkronisert hvis du spiller av video på nettbrettet med lydavspilling fra en tilkoblet Bluetooth-enhet. Dette skjer ofte med Bluetooth-teknologien og indikerer ikke en feil.
- Alle Bluetooth-enheter må sertifiseres gjennom prosedyrer som fremstilles i Bluetooth SIG for å sikre at de følger Bluetooth-standarden. Selv om Bluetooth-standarden følges, kan ytelse, spesifikasjoner og driftsprosedyrer for den individuelle enheten variere.
- Utgangsllyden kan ikke veksles mellom en Bluetooth-lydenhet og den innebygde høyttaleren når du kobler til eller fra enheten mens et program som for eksempel et spill, kjører. Hvis det forekommer, må du lukke programmet og starte enheten på nytt. Eller veksle lyden før programmet startes.
- Lyd fra programmer som for eksempel spill, kan bli forsinket når den høres fra Bluetooth-lydenheter som er koblet til nettbrettet. Hvis det forekommer, må lyden sendes til den innebygde høyttaleren eller du må koble en lydenhet til hodetelefonkontakten på nettbrettet for å høre lyden.
- Hvis du slår av en Bluetooth-lydenhet som er koblet til nettbrettet mens et program som for eksempel et spill, kjører, kan det hende at programmet ikke lenger fungerer ordentlig. Hvis det forekommer, må du lukke programmet og starte nettbrettet på nytt.
- Når du skal utveksle filer med Bluetooth-enheter, må du laste ned andre programmer enn de som er forhåndsinstallert.

Om Bluetooth(R)-funksjonen

Kommunisere med en annen Bluetooth(R)-enhet

Stoppe Bluetooth(R)-kommunikasjon

Om Bluetooth(R)-sikkerhet



## Om Bluetooth(R)-sikkerhet

---

Trådløs Bluetooth-teknologi har en autentiseringsfunksjon som du kan bruke til å bestemme hvem du vil kommunisere med. Du kan bruke autentiseringsfunksjonen til å hindre anonyme Bluetooth-enheter i å få tilgang til nettbrettet. Første gang to Bluetooth-enheter kommuniserer sammen, bør en felles passnøkkel (et passord som kreves for autentiseringen) bestemmes for begge enhetene som skal registreres. Når en enhet er registrert, er det ikke behov for å skrive inn passnøkkelen igjen.

Nettbrettet vil bare bli oppdaget av andre Bluetooth-enheter når den er stilt inn for å være synlig for andre Bluetooth-enheter. Du kan angi tidspunktet den skal være synlig eller hvorvidt du tillater mottak etter at begge enhetene er koblet til.

---

### Beslektet emne

[Om Bluetooth\(R\)-funksjonen](#)

[Kommunisere med en annen Bluetooth\(R\)-enhet](#)

[Stoppe Bluetooth\(R\)-kommunikasjon](#)

[Merknader om bruk av Bluetooth\(R\)-funksjonen](#)

## Om GPS-funksjonen

---

GPS (Global Positioning System)-funksjonen viser lokaliseringsinformasjon gjennom å motta signaler fra GPS-satellitter. Du kan se lokaliseringen der du er, dit du skal dra eller anvisninger til en destinasjon på Google Maps med nettbrettet ved å bruke GPS-funksjonen.

### Merk

- Når annet elektronisk utstyr er i nærheten av nettbrettet ditt, kan elektromagnetiske bølger eller magnetisk interferens fra dette hindre nettbrettet i å motta nøyaktig lokaliseringsinformasjon. Hold elektronisk utstyr unna nettbrettet.
- Du kan oppleve posisjoneringsfeil når nettbrettet er i et område med dårlige mottaksforhold for GPS-signaler. Unngå å bruke nettbrettet på følgende steder, for å motta mer nøyaktig informasjon.
  - Inne i bygninger eller kjøretøyer
  - I tunneler eller under bakken
  - Under skinneoverganger
  - Mellom høye bygninger
  - I tett skog
  - I dalområder
- GPS-antennen er bygd inn i nettbrettet. Hvis du dekker antennen med hendene eller andre gjenstander mens du bruker GPS-funksjonen, kan posisjoneringsnøyaktigheten forringes [\[Detaljer\]](#).

---

### Beslektet emne

[Aktivere lokaliseringsinformasjonen](#)



[Deaktivere lokaliseringsinformasjonen](#)

[Merknader om geomagnetisk føler](#)

## Aktivere lokaliseringsinformasjonen

---

Du kan angi om du vil motta lokaliseringsinformasjon via GPS-satellitter eller trådløse nettverk.

1. Tapp [ Apps & Widgets] - [ Settings] - [Posisjonstjenester].
2. Tapp [Googles posisjonstjeneste] for å aktivere mottak av lokaliseringsinformasjon via trådløse nettverk.  
Tapp [GPS-satellitter] for å aktivere lokaliseringsinformasjon via GPS-satellitter.  
Et kryss settes i avmerkingsboksen for den innstillingen.

### Merk

- Beveg nettbrettet så lite som mulig i et område med klar sikt av himmelen til den nåværende lokasjonen vises av GPS-funksjonen. Den nåværende lokasjonen kan vises raskere når du er i ro enn når du beveger deg. Hvis den nåværende lokasjonen ikke vises, eller hvis feil lokasjon vises, flytter du deg til et sted med klar sikt av himmelen.

---



### Beslektet emne

[Om GPS-funksjonen](#)

[Deaktivere lokaliseringsinformasjonen](#)

## Deaktivere lokaliseringsinformasjonen

---

1. Tapp [ Apps & Widgets] - [ Settings] - [Posisjonstjenester].
2. Tapp [Googles posisjonstjeneste] eller [GPS-satellitter], avhengig av hva som er valgt, for å deaktivere den metoden.  
Krysset fjernes fra avmerkingsboksen for den innstillingen.

---

### Beslektet emne

[Om GPS-funksjonen](#)

[Aktivere lokaliseringsinformasjonen](#)

## Sette inn/fjerne et SD-minnekort

---

Nettbrettet er utstyrt med et SD-minnekortspor. Du kan bruke dette sporet til å overføre data til og fra digitale kameraer, videokameraer, musikkavspillere og andre lyd- og videoenheter.

SD-minnekortsporet på nettbrettet kan brukes med følgende minnekort:

- SD-minnekort
- SDHC-minnekort

### Slik setter du inn et SD-minnekort

1. Åpne dekslet til SD-minnekortsporet.
2. Finn SD-minnekortsporet.
3. Hold SD-minnekortet med kontaktene vendt ned og pilen pekende mot SD-minnekortsporet.

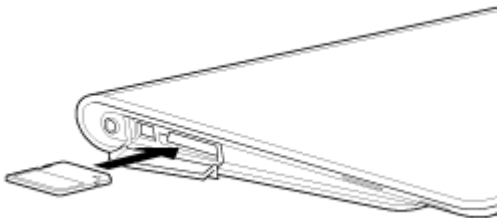

4. Skyv forsiktig SD-minnekortet inn i sporet til det klikker på plass.

### Merk

- Vær forsiktig så du ikke setter SD-minnekortet inn feil vei. Hvis du tvinger det inn i sporet opp-ned, kan sporet bli skadet. Se bruksanvisningen for SD-minnekortet for mer informasjon.

### Slik fjerner du et SD-minnekort

1. Kontroller at ingen filer er i ferd med å bli overført.
2. Finn SD-minnekortsporet.
3. Dytt SD-minnekortet helt inn og slipp.  
SD-minnekortet løses ut.
4. Hold SD-minnekortet i begge sidene og trekk det ut av sporet.

---

### Beslektet emne

[Merknader om bruk av SD-minnekort](#)

[Merknader om SD-minnekort](#)

[File transfer](#)

## Merknader om bruk av SD-minnekort

---

- Må holdes unna barn. SD-minnekort er farlige hvis de svelges.
- Ikke ta på kontaktene med fingrene eller med metallgjenstander.
- SD-minnekort inneholder skjøre elektroniske komponenter. Ikke utsett dem for overdreven kraft, ikke bøyd dem eller la dem falle.
- Ikke demonter eller modifier dem.
- Unngå fuktighet.
- Ikke bruk eller oppbevar dem på følgende steder:
  - Steder med høy temperatur, for eksempel innelukket i en bil i sterk sol
  - Steder som er utsatt for direkte sollys
  - Fuktige eller korroderende miljøer
  - Steder med svært mye støv
- Pass på å bruke SD-minnekort som følger standardene som støttes av nettbrettet. Et kort i feil størrelse kan sette seg fast i sporet og føre til skade på nettbrettet.
- Du kan ikke skrive data til et SD-minnekort som er skrivebeskyttet.
- Det anbefales at du lager en sikkerhetskopi av viktige data.
- For å unngå å miste data som er lagret, bør du oppbevare SD-minnekort unna statisk elektrisitet eller elektrisk støy som kan forstyrre kortet.
- Når du transporterer SD-minnekortene, må du passe på å legge dem i etuiet, for å unngå skade på grunn av statisk elektrisitet.
- Før du bruker et SD-minnekort med en annen type enhet enn et nettbrett, for eksempel et digitalt kamera eller en bærbar musikkavspiller, bør du formatere (initialisere) SD -minnekortet på den spesifikke enheten. Enkelte enheter støtter kanskje ikke filformatet for nettbrett og viser en melding som anbefaler deg å formatere kortet. Hvis du får en slik melding, kopierer du data fra kortet til nettbrettet (eller til andre enheter via nettverket) og formaterer kortet med en annen enhet enn nettbrettet. Vær oppmerksom på at når du formaterer et kort, slettes alle data som ligger på det. Se bruksanvisningen for enheten du bruker for mer informasjon.
- Ikke stikk fremmedlegemer inn i SD-minnekortsporet.
- SD-minnekortsporet kan bare brukes til lesing/skriving av kort som støttes, og kan ikke brukes til andre formål.

---

### Beslektet emne

[Sette inn/fjerne et SD-minnekort](#)

[Merknader om SD-minnekort](#)

[File transfer](#)

## Merknader om SD-minnekort

---

SD-minnekort (opptil 2 GB) og SDHC-minnekort (opptil 32 GB), som er tilgjengelig per september 2011, har blitt testet og funnet å være kompatible med nettbrettet. Dette garanterer imidlertid ikke at alle SD-minnekort eller SDHC-minnekort vil være kompatible med ditt nettbrett.

---

### Beslektet emne

[Sette inn/fjerne et SD-minnekort](#)

[Merknader om bruk av SD-minnekort](#)

[File transfer](#)

## Koble til en USB-enhet

---

Nettbrettet ditt er utstyrt med en USB Micro-A/B-kontakt. Den kan du bruke til å koble nettbrettet til en datamaskin eller en USB-enhet via USB.

1. Koble en USB-enhet til nettbrettet med en angitt USB-adapterkabel SGPUC1 (selges separat) og en Micro-USB-kabel.

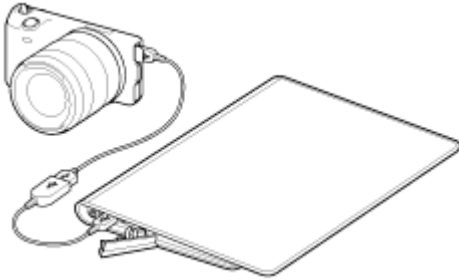

### Hint

- Koble datamaskinen til nettbrettet med en vanlig tilgjengelig Micro-USB-kabel.
- Lading av batteriet via USB støttes ikke når nettbrettet ikke er koblet til en datamaskin eller en lader.
- Kapasiteten til strømforsyningsenheten er 500 mA når nettbrettet er koblet til en USB-enhet.

---

### Beslektet emne

[Merknader om tilkobling av nettbrett og datamaskin med en USB-kabel](#)

[Kopiere data på en datamaskin til nettbrettet](#)

[File transfer](#)



## **Merknader om tilkobling av nettbrett og datamaskin med en USB-kabel**

---

- Ikke slå av nettbrettet mens du leser og skriver data via USB.
- Ikke trekk USB-kabelen fra nettbrettet mens du leser og skriver data via USB. Det kan føre til at data går tapt.
- Bruk en vanlig tilgjengelig Micro-USB-kabel til å koble nettbrettet til en datamaskin.

---

### **Beslektet emne**

[Koble til en USB-enhet](#)

[Kopiere data på en datamaskin til nettbrettet](#)

## Bruke nettbrettet med basestasjonen

Når du bruker en egen Sony-basestasjon (SGPDS1, selges separat) til nettbrettet, kan du enkelt lade nettbrettet og ha det i en vinkel som gjør det lett å lese [\[Detaljer\]](#).

Du kan velge å starte et program når nettbrettet settes på en basestasjon.

### Sette nettbrettet på en basestasjon

1. Skyv basestasjonfoten til øverste posisjon. Det gjør at du kan plugge til eller fra vekselstrømadapteren.

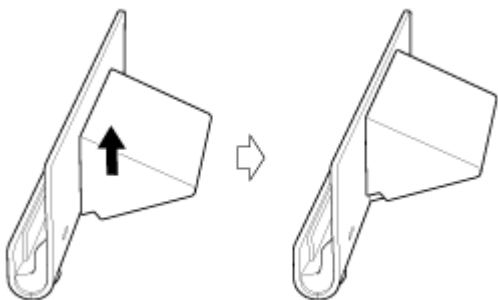

2. Plugg vekselstrømadapteren til strømledningskontakten på bunnen av basestasjonen.

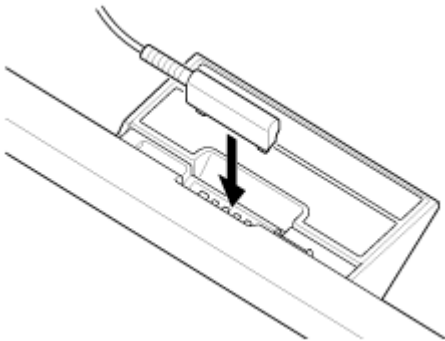

3. Plugg vekselstrømadapteren til strømuttaket.
4. Rett inn ladekontakten på nettbrettet i forhold til den inne i øverste spor på basestasjonen.

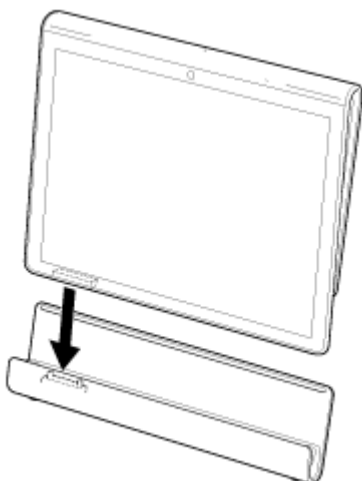

5. Sett nettbrettet i øverste spor på basestasjonen.

6. Kontroller at indikatoren for lading er tent.

### Merk

- Når du holder eller plugges fra vekselstrømadapteren, må du ikke berøre terminalområdet.
- Hvis du trekker ledningen til vekselstrømadapteren ut med makt fra basestasjonen, kan vekselstrømadapteren eller basestasjonen bli ødelagt. Pass derfor på å holde i basestasjonfoten.
- Når basestasjonfoten benyttes i laveste posisjon, må ledningen til vekselstrømadapteren gå gjennom utsparingen i basestasjonfoten for å unngå at basestasjonen faller.
- Når du setter nettbrettet i basestasjonen mens stroppen er festet, må du passe på at ikke stroppen hefter seg mellom nettbrettet og basestasjonen.

### Hint

- Når du setter nettbrettet i basestasjonen mens det er i bruk, eller når du slår på nettbrettet i basestasjonen, blir du bedt om å velge hvilket program som skal starte neste gang du bruker basestasjonen. Hvis du velger [Ingen] og [Bruk som standardvalg.], kan du fortsette å bruke programmet som brukes, uten at programvalgskjermen vises i fremtiden.
- Du kan endre programmet som startes når nettbrettet settes på en basestasjon ved å tappe [⋮] Apps & Widgets] - [⚙️ Settings] - [Basestasjonen].

## Fjerne nettbrettet fra en basestasjon

1. Løft nettbrettet rett opp.

---

### Beslektet emne

[Justere vinkelen på basestasjonen](#)

## Justere vinkelen på basestasjonen

---

Du kan justere vinkelen på basestasjonen etter hvordan du bruker nettbrettet ved å skyve basestasjonfoten til øvre eller nedre posisjon.

Skyv basestasjonfoten til nedre posisjon for å bruke nettbrettet som bilderamme eller bordklokke. Skyv basestasjonfoten til øvre posisjon når du bruker berøringsskjermen eller kobler til et tastatur (selges separat).

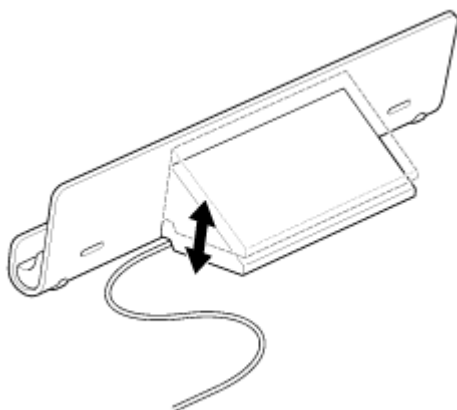

### **Merk**

- Når basestasjonfoten benyttes i laveste posisjon, må ledningen til vekselstrømadapteren gå gjennom utsparingen i basestasjonfoten for å unngå at basestasjonen faller.

---

### Beslektet emne

[Bruke nettbrettet med basestasjonen](#)

## Deler og kontroller (nettbrett)

### Foran

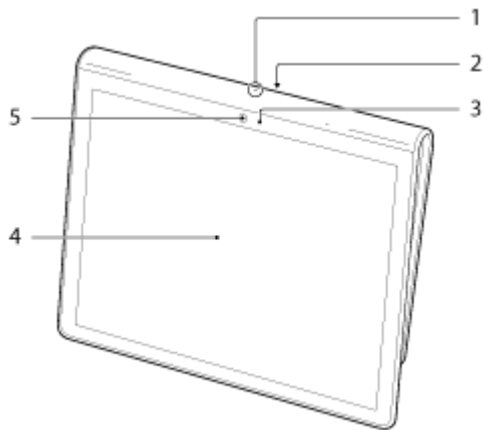

1. Mikrofon
2. IR-dataport
3. Omgivelseslysføler
4. Berøringsskjerm
5. Kameralinse foran

### Side

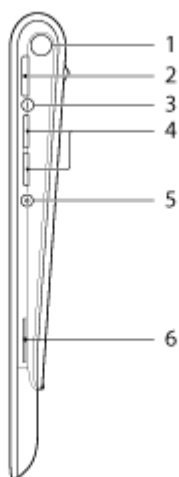

1. Varsel-LED
2.  Strømknapp
3. Ladeindikator [\[Detaljer\]](#)
4. VOL + / - volumknapper

Knappen VOL + har en følbart prikk som hjelper deg med å betjene nettbrettet enklere.

5. Tilbakestillingsknapp (hull)
6. Innebygd høyttaler (H)

## Bak

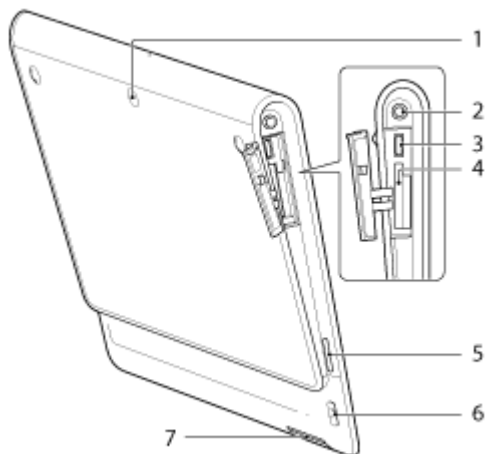

1. Kameralinse bak
2.  Hodetelefonkontakt
3. USB Micro-A/B-kontakt
4. SD-minnekortspor
5. Innebygd høyttaler (V)
6. Hull til stropp
7. Ladekontakt

---

### Beslektet emne

[Deler og kontroller \(basestasjonen\)](#)

[Feste stroppen til nettbrettet](#)

[Om hjemmeskjermen](#)

## Deler og kontroller (basestasjonen)

---

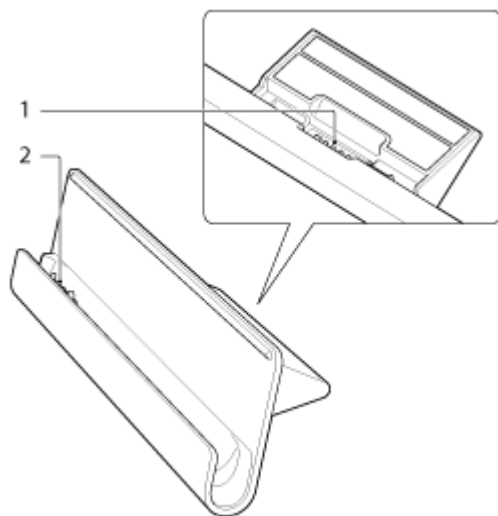

1. Strømledningskontakten
2. Ladekontakt (i øverste spor)

---

### Beslektet emne

[Deler og kontroller \(nettbrett\)](#)

[Feste stroppen til nettbrettet](#)

## Kontrollere artiklene i pakken

---

- Vekselstrømadapter
- Vekselstrømledning
- Stropp
- Hurtigveiledning
- Viktig informasjon



## Vedlikeholde nettbrettet

---

### Nettbrett

- Påse å lukke alle kontaktdeksler og holde dem sikre.
- Rengjør kabinettet med en myk, tørr eller lett fuktet klut med et mildt rengjøringsmiddel. Ikke bruk rengjøringsmiddel til å rengjøre berøringsskjermen. Ikke bruk skureklut, skurepulver eller løsemidler som alkohol eller bensin, da disse kan skade overflatebehandlingen på nettbrettet.
- Hvis nettbrettet utsettes for fukt som regn eller ekstrem fuktighet, tørker du av nettbrettet med en myk, tørr klut, men ikke tørk det ved hjelp av ovn eller hårtørker.

### Innebygd kamera

- Rengjør beskyttelsesdekslet på linsen til det innebygde kameraet med en viftebørste eller en myk børste. Hvis dekslet er veldig skittent, tørker du det av med en myk, tørr klut. Ikke gni på dekslet, da det er følsomt overfor trykk.

---

### Beslektet emne

[Merknader om å holde nettbrettet](#)

## Nettsider for støtte

---

Hvis du trenger mer informasjon om nettbrettet, se <http://support.sony-europe.com/computing/tablet/>

## Merknader om å holde nettbrettet

---

- I liggende orientering holder du nettbrettet slik at kameranlinseren foran er på oversiden.
- I stående orientering holder du nettbrettet slik at kameranlinseren foran er på venstre side. Vær forsiktig så du ikke holder i omgivelseslysføleren.
- Enkelte programmer støtter kanskje ikke skjermrotasjon. Enkelte programmer roterer kanskje skjermen baklengs.
- Vær forsiktig så du ikke holder i eller dekker antennen som vises på figuren under mens du bruker Wi-Fi-, Bluetooth- eller GPS-funksjoner.

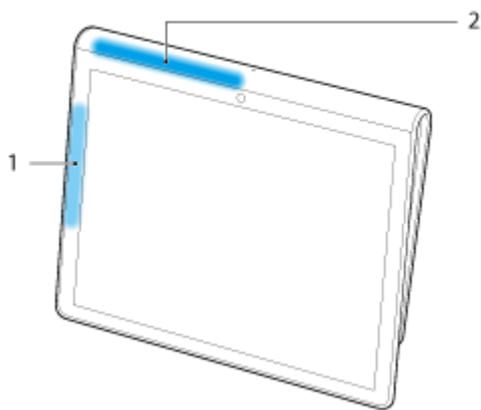

1. Wi-Fi/Bluetooth
2. GPS

---

### Beslektet emne

[Vedlikeholde nettbrettet](#)

## Tilbakestille nettbrettet

---

Hvis ikke nettbrettet fungerer som forventet og du ikke kan tvinge nettbrettet til å slå seg av ved å trykke og holde inne strømknappen i 10 sekunder, setter du en nål eller annen spiss gjenstand inn i tilbakestillingsknappen (hull). Da vil du kunne tvinge nettbrettet til å slå seg av.

**Merk**

- Innstillingene settes ikke tilbake til fabrikkinnstillingene når du trykker på tilbakestillingsknappen (hull).
- Hvis du trykker på tilbakestillingsknappen (hull) og slår av nettbrettet, går data som ikke er lagret tapt.

## Feste stroppen til nettbrettet

---

Fest stroppen til nettbrettet i rekkefølgen som vises med numrene på figuren nedenfor.

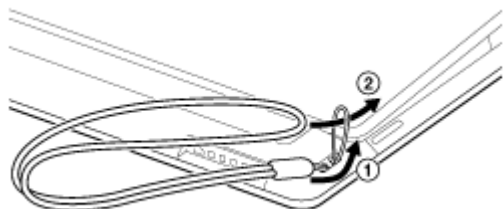

### **Merk**

- Når du setter nettbrettet i basestasjonen mens stroppen er festet, må du passe på at ikke stroppen hefter seg mellom nettbrettet og basestasjonen.
- Ikke bruk for mye kraft på stroppen. Ikke sving nettbrettet rundt ved å holde i stroppen. Hvis du gjør det, kan nettbrettet feilfunger eller skade personer og gjenstander i nærheten.

---

### Beslektet emne

[Deler og kontroller \(nettbrett\)](#)

## Om eksempeldata





---

Eksempeldata er installert på nettbrettet på fabrikken for å kunne teste musikk, videoer, bilder eller bøker. Når du sletter eksempeldataene, kan du ikke gjenopprette dem. Vær oppmerksom på at Sony ikke vil tilby nye eksempeldata dersom de blir slettet.

## Redusere batteriforbruket

---

Når du bruker nettbrettet som beskrevet nedenfor, vil du redusere batteriforbruket.

- Reduser lysstyrken (tapp  Apps & Widgets] - [ Settings] - [Skjerm] - [Lysstyrke]).
- Koble fra USB-enheter.
- Angi en kort inaktivitetsperiode for å slå av skjermen (hvilemodus) automatisk (tapp  Apps & Widgets] - [ Settings] - [Skjerm] - [Hvilemodus]).
- Trykk lett på strømknappen for å slå av skjermen (hvilemodus) når du ikke skal bruke nettbrettet.
- Slå av nettbrettet når du ikke skal bruke det på en lengre stund [\[Detaljer\]](#).
- Slå av hver av funksjonene når du ikke bruker Wi-Fi, Bluetooth eller GPS.

---

### Beslektet emne

[Slå på nettbrettet](#)

[Slå av nettbrettet](#)

[Slå skjermen av og på \(hvilemodus\)](#)

[Merknader om bruk av vekselstrømadapteren](#)

[Lade batteriet](#)

[Merknader om bruk av batteriet](#)

## Merknader om bruk av talekommunikasjonsprogrammer

---

- Når du bruker talekommunikasjonsprogrammer som slike som benyttes til Internett-telefon eller talenettprat i følgende tilfeller, kan ikke begge sider snakke samtidig. Snakk etter tur.
  - Hodetelefoner uten mikrofonfunksjon kobles til hodetelefonkontakten.
  - Ingenting kobles til hodetelefonkontakten.Dere kan snakke samtidig når et hodesett er koblet til hodetelefonkontakten.



## **Merknader om geomagnetisk føler**

---

Det kan hende at ikke retningen måles korrekt på grunn av påvirkning fra omgivelsene.

## Bruke det innebygde kameraet

---

Du kan ta bilder og spille inn video med det innebygde kameraet på nettbrettet [\[Detaljer\]](#).

---

### Beslektet emne

[Merknader om det innebygde kameraet](#)

[Camera](#)

## Merknader om det innebygde kameraet

---

- Ikke berør linsene på det innebygde kameraet. Hvis linsene blir tilsmusset eller skrapet, kan bildekvaliteten bli redusert.
- Ikke la direkte sollys treffe linsene på det innebygde kameraet, uansett hvilken strømstatus nettbrettet har. Hvis du gjør det, kan kameraet feilfunger.

---

### Beslektet emne

[Bruke det innebygde kameraet](#)

[Camera](#)

## Kontrollere Android-versjonen

---

Du kan kontrollere hvilken versjon av Android som kjører på nettbrettet ditt.

1. Tapp [ Apps & Widgets] - [ Settings] - [Om nettbrettet].

Du kan kontrollere hvilken versjon av Android som kjører på nettbrettet ditt i [Android-versjon].

---

### Beslektet emne



[Oppdatere Android til nyeste versjon](#)

# Oppdatere Android til nyeste versjon

---

Oppdatere nettbrettet til nyeste versjon av Android.

## Merk

- Du kan ikke sette nettbrettet tilbake til en eldre versjon av Android når oppdateringen først er gjort. Oppdatering krever at det gjenværende batterinivået er 50 % eller høyere og at vekselstrømadapteren brukes. Nettbrettet vil kanskje ikke kunne slås på igjen hvis batteriet utlades under oppdateringen.
  - Data som er lagret i det interne minnet (minneplassen i nettbrettet) blir ikke slettet av å oppdatere.
  - Det må være nok ledig plass i den interne lagringsplassen til å laste ned oppdateringsfilene under oppdateringen.
  - Noen programmer er kanskje ikke kompatible med den oppdaterte versjonen av Android, og de vil kanskje ikke kunne kjøre etter oppdateringen.
  - Pass på å kontrollere hvilken Android-versjon hvert program er kompatible med før oppdateringen.
  - Oppdatering kan ta lenger tid hvis du kobler til Internett med den trådløse WAN-funksjonen (3G). I tillegg kan du bli påført høye datakostnader avhengig av hvilken tjeneste du abonnerer på.
1. [ Apps & Widgets] - [ Settings] - [Om nettbrettet].
  2. Tapp [Systemoppdateringer].  
Skjermen for å starte oppdateringen vises når en oppdatering er tilgjengelig. Start oppdateringen ved å følge anvisningene på skjermen.

---

## Beslektet emne

[Kontrollere Android-versjonen](#)

## Spille spill i full størrelse

---

Fordi det er en PlayStation(TM)Certified-enhet, kan du bruke nettbrettet til å glede deg over titler som klassiske førstegenerasjons PlayStation-spill samtidig som du opprettholder spillkvaliteten. Du kan kjøpe PlayStation-spill fra PlayStation(R)Store.

Spilltitler fra en rekke selskaper over hele verden i tillegg til Sony kan også lastes ned fra Android Market. Du kan spille fullskalaspill på den store skjermen som er typisk for nettbrett.

---

### Beslektet emne

[Støtte for PlayStation\(R\) generelt](#)

## Se på videoinnhold

---



### Video Unlimited

Forskjellig innhold som utgivelser fra de store Hollywood-studioene eller populære TV-serier, kan leveres til nettbrettet med video i høy kvalitet\*<sup>1</sup>. Siden du kan leie eller kjøpe\*<sup>2</sup> innhold, kan du få tak i innhold uten å bekymre deg om forsinkelsesgebyrer eller månedlige abonnementsavgifter. Innholdet du leier eller kjøper lastes ned direkte til nettbrettet via Internett\*<sup>3</sup>, slik at du kan se innholdet når du ønsker det.

Video Unlimited er en videotjeneste som er tilgjengelig på Sony Entertainment Network.

\*1 TV-programmer er kanskje ikke tilgjengelig i enkelte land eller områder.

\*2 Noe innhold kan være begrenset til kun leie eller kjøp.

\*3 En Wi-Fi Internett-tilkobling kreves for å laste ned innhold.

#### **Merk**

- Dette programmet eller denne tjenesten er kanskje ikke tilgjengelig i enkelte land eller områder.

#### **Informasjon om brukerstøtte**

<http://www.sonyentertainmentnetwork.com/support>

---

#### **Beslektet emne**

[Video Unlimited](#)

[Video player](#)

[Støttede formater](#)

## Lytte til musikkinnhold

---

### Music Unlimited

Lytt til musikken du ønsker, når du ønsker det. Last opp ditt personlige bibliotek for å få tilgang når og hvor som helst, eller oppdag nye favoritter med automatiske anbefalinger basert på dine unike lyttevaner.

Music Unlimited er en musikkteneste som er tilgjengelig på Sony Entertainment Network.

#### **Merk**

- Dette programmet eller denne tjenesten er kanskje ikke tilgjengelig i enkelte land eller områder.

---

#### **Beslektet emne**

[Music Unlimited](#)



## Lese digitale bøker

---



### Reader

Ta med deg dine digitale favorittbøker på nettbrettet. Nettbrettet er et ideelt verktøy for å legge inn bokmerker, uthevinger, justere skriftstørrelsen og lese når du er på farten. Bokmerker og uthevinger kan synkroniseres med andre kompatible enheter. Og du kan enkelt kjøpe e-bøker på Internett fra Reader(TM) Store.

### Merk

- Reader(TM) Store er kanskje ikke tilgjengelig i enkelte land eller områder.

---

### Beslektet emne

[Reader](#)

## Vise programmer som anbefales av Sony

---



### Select App

Praktiske og gøyale programmer du kan bruke på nettbrettet presenteres på en lettfattelig måte. På den måten kan du enkelt søke etter og anskaffe de ulike programmene.

---

### Beslektet emne



[Select App](#)

## Søke etter programmer

---



Programmer som nytteverktøy og spill, kan lastes ned til nettbrettet fra Android Market som leveres av Google.

Tapp [ Apps & Widgets] øverst i høyre hjørne av hjemmeskjermen, etterfulgt av [ Market] på programstarteren som vises.

Du kan også bruke Android Market på datamaskinen din.

<http://market.android.com>

Dette nettstedet viser Android Market og lar deg behandle programmer du lastet ned fra Android Market og installerte på nettbrettet.

## Se video eller bilder eller lytte til musikk på andre enheter



DLNA

Hvis du kobler nettbrettet til et Wi-Fi-nettverk hjemme (hjemmenettverk), kan du se video eller bilder eller lytte til musikk ved å koble til andre enheter på denne måten.

### Merk

- Du finner informasjon om det avspillbare formatet på avspillingsenheten i bruksanvisningen som følger med avspillingsenheten.

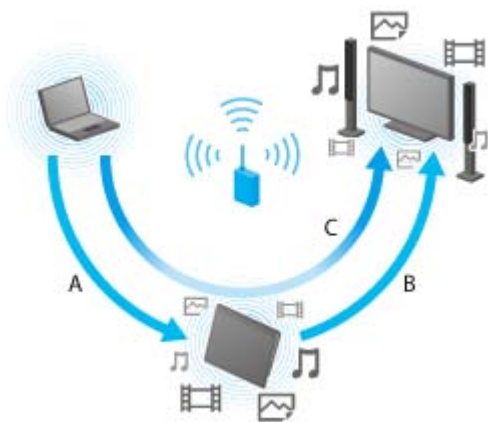

#### A: Spille av innhold som er lagret på en annen enhet (server)

Du kan spille av innhold på nettbrettet som er lagret på en server, for eksempel en datamaskin eller en lydenhet.

#### B: Sende innhold som er lagret på nettbrettet til en annen enhet (avspillingsenhet) og spille det av (Throwing-avspilling)

Du kan sende innhold som er lagret på nettbrettet til en annen enhet, for eksempel en TV, og spille det av på den enheten.

#### C: Sende (Throwing) innhold som er lagret på én enhet (server) til en annen enhet (avspillingsenhet) og spille det av

Du kan bruke nettbrettet til å sende innhold som er lagret på en server, for eksempel en datamaskin eller lydenhet, til en annen enhet, for eksempel en TV, for avspilling på den enheten.



**A: Sende musikkinnhold som er lagret på nettbrettet til andre enheter (avspillingsenheter) og spille det av (Throwing-avspilling)**

Du kan sende musikkinnhold som er lagret på nettbrettet og samtidig spille av innholdet via hjemmenettverket på enheter som har PARTY STREAMING-funksjon.

**B: Sende (Throwing) musikkinnhold som er lagret på én enhet (server) til andre enheter (avspillingsenheter) og spille det av**

Du kan sende musikkinnhold som er lagret på hjemmenettverket og samtidig spille av innholdet via hjemmenettverket på enheter som har PARTY STREAMING-funksjon.

---

**Beslektet emne**

[Hva du kan gjøre over hjemmenettverket](#)

[Om DLNA](#)

[Klargjøre hjemmenettverket](#)

[Spille av innhold som er lagret på en annen enhet \(server\)](#)

[Spille av innhold på andre enheter ved å sende det \(Throwing\)](#)

[Spille av musikkinnhold på flere enheter \(PARTY STREAMING\)](#)

## Betjene ulike AV-enheter på nettbrettet

---



### Remote control

Du kan kontrollere AV-enheter hjemme ved hjelp av den infrarøde fjernkontrollfunksjonen på nettbrettet. Enkel registrering eller læring av fjernkontrollsignalene gjør at du kan registrere fjernkontroller på nettbrettet slik at ett nettbrett kan erstatte mange fjernkontroller.

Operasjoner som utføres ofte, for eksempel endre volum eller bytte kanal, kan utføres med en intuitiv bevegelse.



### MediaRemote

MediaRemote er et Wi-Fi-fjernkontrollprogram som kan brukes med enheter som Sony BRAVIA-fjernsyn og Blu-ray-spillere. MediaRemote lar deg utføre mer enn bare praktiske fjernkontrolloperasjoner, da det har ulike funksjoner som tastaturinnskriving og visning av innholdsinformasjon, som lar deg bruke og oppleve Sony-enhetene på en enklere måte.

### Merk

- Dette programmet eller denne tjenesten er kanskje ikke tilgjengelig i enkelte land eller områder.

---

### Beslektet emne

[Remote control](#)

[MediaRemote](#)

## Dele spennende opplevelser via sosiale nettverk

---



### Social Feed Reader

Du kan styre og bla i ulike nettverkstjenester som Twitter eller Facebook bare ved hjelp av Social Feed Reader. Daglige operasjoner som posting, svar, klikke på "Like"-knappen eller re-tweete kan utføres på like enkelt vis. Kommuniser mer enn noen gang med en skjerm som er helt perfekt for video og bilder.

---

### Beslektet emne

[Social Feed Reader](#)

[Registrere en Twitter- eller Facebook-konto](#)

[Veksle mellom postene \(artiklene\) som vises](#)

[Lese og skrive posten \(artikkelen\)](#)

[Søke etter poster \(artikler\) eller venner](#)

## Om hjemmeskjermen

Programsnarveier, statuslinjer, moduler og annet vises på hjemmeskjermen. Hjemmeskjermen består av fem sider, og du kan flikke mot venstre og høyre for å bla i sidene.





### A: Hurtigsøkboks/hurtigstart

- Hurtigsøkboks  
Tapp boksen for å søke med Google [\[Detaljer\]](#) på en enkel måte.
- Hurtigstart  
Tapp ikonene i hurtigstarteren for å starte programmer. Fordi hurtigstarteren vises på alle sidene i hjemmeskjermen, får du rask tilgang til programmer du bruker ofte hvis du registrerer dem.

#### Hint

- Tapp og hold ikonene for å sortere dem i Hurtigstart eller flytt dem inn og ut av Hurtigstart.



### B: Favorites/Apps & Widgets

-  Favorites  
Tapp dette for å starte Favorites [\[Detaljer\]](#).
-  Apps & Widgets  
Tapp her for å vise programlisten og modullisten [\[Detaljer\]](#).



### C: Modul

Du kan velge favorittmodulene dine fra modullisten og legge dem på hjemmeskjermen [\[Detaljer\]](#).

### D: Knapper for grunnleggende funksjoner

-  (Tilbake): Tapp her for å gå tilbake til forrige skjerm.
-  (Hjem): Tapp her for å vise hjemmeskjermen.
-  (Siste programmer): Tapp her for å vise programmer som ble brukt nylig [\[Detaljer\]](#).

### E: Små apper

Du kan starte et program som også er tilgjengelig som Små apper, selv når et annet program allerede er i bruk. Hvis du vil starte et annet program, tapper du  for å vise Små apper-starteren og velger programmet du ønsker. Hvis du vil angi en snarvei, tapper du  i Små apper-starteren og velger et program.

### F: Digital klokke



Tapp dette for å vise varslingspanelet [\[Detaljer\]](#).

---

## **Beslektet emne**

[Legge til programmer eller moduler på hjemmeskjermen](#)

[Favorites](#)

[Programstarter og moduler](#)

[Om varslingspanelet](#)

[Rotere skjermen](#)

[Hurtigsøk](#)

[Låse skjermen](#)

[Vise siste programmer](#)

## Legge til programmer eller moduler på hjemmeskjermen

---

Du kan legge til ikoner eller moduler på hjemmeskjermen for å starte programmer på en enkel måte.

1. På siden i hjemmeskjermen der du vil plassere programikoner eller moduler, tapper du  Apps & Widgets] øverst til høyre på skjermen.
2. Velg elementet du vil legge til på hjemmeskjermen fra [APPER] eller [MODULER].
3. Tapp og hold ikonet for programmet eller modulen, og slipp det når hjemmeskjermen vises. Ikonet eller modulen legges til på siden der du slipper ikonet eller modulen.

### Organisere ikoner med mapper

Du kan bruke mapper til å organisere ikoner på hjemmeskjermen.

1. Tapp og hold et ikon og dra og slipp det på et annet ikon. Så kombineres de to ikonene.
2. Tapp det kombinerte ikonet, og tapp deretter [Mappe uten navn].
3. Angi et nytt mappenavn. Mappen vises med det nye mappenavnet.

#### Hint

- Du kan legge til et ikon i en mappe ved å dra og slippe ikonet på mappen.
- Du fjerner et ikon fra en mappe ved å tappe for å åpne mappen, og deretter dra ikonet ut av mappen. Når alle ikonene er fjernet fra mappen, slettes mappen automatisk.

### Slik sletter du et ikon fra hjemmeskjermen

Tapp og hold ikonet og dra og slipp det på  (Fjern).

---

#### Beslektet emne

[Om hjemmeskjermen](#)

[Favorites](#)

[Programstarter og moduler](#)

[Om varslingspanelet](#)

[Rotere skjermen](#)

[Hurtigsøk](#)

[Låse skjermen](#)

[Vise siste programmer](#)

## Favorites

---



I Favorites, vises miniatyrbilder av nettsider du besøker ofte og innhold som video, bilder, musikk, bøker eller spill du har registrert som favoritter. Fordi du kan se alle registrerte innholdselementer samtidig, kan du starte det ønskede innholdet med ett tapp, uten å starte/lukke programmer igjen og igjen.

1. Tapp [ Favorites] på hjemmeskjermen.  
Favorites vises.
2. Tapp favorittinnholdet ditt som vises på høyre side av Favorites-skjermen.  
Detaljert informasjon vises på venstre side av skjermen.
3. Tapp innholdet du vil bruke.  
Det korresponderende programmet begynner å spille av innholdet.

### Hint

- Hvis du tapper innholdet du valgte i trinn 2 på nytt, kan du begynne å spille av innholdet.

## Tilpasse de viste elementene

1. I Favorites, tapper du  øverst til høyre i skjermen.
2. Tilpass på følgende måte:
  - Slik legger du til elementer:  
Velg elementet du ønsker i listen på venstre side av skjermen, og tapp det.
  - Slik sletter du et element:  
Tapp  på miniatyrbildet på høyre side av skjermen. Eller velg elementet du vil slette fra listen på venstre side av skjermen, og tapp det.
  - Slik flytter du et element:  
Dra og slipp miniatyrbildet på høyre side av skjermen.
3. Når du er ferdig med tilpassingen, tapper du  øverst i høyre hjørne av skjermen.

---

### Beslektet emne

[Om hjemmeskjermen](#)

[Legge til programmer eller moduler på hjemmeskjermen](#)

[Programstarter og moduler](#)

[Om varslingspanelet](#)

[Rotere skjermen](#)

[Hurtigsøk](#)

[Låse skjermen](#)

[Vise siste programmer](#)

## Programstarter og moduler

---

Når du tapper [ Apps & Widgets] på hjemmeskjermen, vises programstarteren eller listen over moduler.

Programstarteren viser ikonene til alle tilgjengelige programmer, slik at du kan tappe på dem for å starte et program. Modullisten viser miniprogrammene du kan sette på hjemmeskjermen. Hvis et program leveres med en modul, setter du modulen på hjemmeskjermen slik at du enkelt kan betjene programmet fra hjemmeskjermen.

### Veksle mellom programstarteren og modullisten

1. Tapp [APPER] eller [MODULER] øverst til venstre i hjemmeskjermen.

#### Hint

- Hvis programstarteren har flere sider, flikker du mot venstre for å vise andre sider. Modullisten vises etter programstarteren.

### Sortere programikonene og modulene

1. Tapp [] øverst til høyre i skjermen og velg en sorteringsmetode.  
[A to Z]: Sorter etter navn.  
[Newest first]: Sorter etter oppdateringsdato.

### Avinstallere et program

1. Tapp og hold ikonet for programmet du vil avinstallere i programstarteren.
2. Dra og slipp ikonet på [ Uninstall].

### Vise programinformasjonen

1. Tapp og hold ikonet for programmet du vil kontrollere informasjon for.
2. Dra og slipp ikonet på [ App-info].

#### Hint

- Hvis Market-programmet er installert, vises [] til venstre for []. Du kan starte Market-programmet ved å tappe [].

---

### Beslektet emne

[Om hjemmeskjermen](#)

[Legge til programmer eller moduler på hjemmeskjermen](#)

[Favorites](#)

Om varslingspanelet

Rotere skjermen

Hurtigsøk

Låse skjermen

Vise siste programmer

## Om varslingspanelet

---

Varslingspanelet vises når du tapper den digitale klokken nederst til høyre i skjermen. Tapp ikonet i varslingspanelet eller selve panelet for å kontrollere statusen eller meldinger. Når du tapper den digitale klokken mens du viser varslingspanelet, vises kontrollpanelet. Du kan kontrollere følgende elementer på kontrollpanelet.

- Flymodus: Slår av/på flymodus.
- Trådløse nettverk: Viser Wi-Fi-innstillingsskjermen.
- Roter skjerm automatisk: Låser skjermen slik at den ikke roterer automatisk.
- Lystetthet: Justerer lystettheten til skjermen.
- Varslinger: Slår varslingene av og på.
- Innstillinger: Viser innstillingsskjermen.

---

### Beslektet emne

[Om hjemmeskjermen](#)

[Legge til programmer eller moduler på hjemmeskjermen](#)

[Favorites](#)

[Programstarter og moduler](#)

[Rotere skjermen](#)

[Hurtigsøk](#)

[Låse skjermen](#)

[Vise siste programmer](#)

## Rotere skjermen

---

Skjermen roteres når du dreier nettbrettet sideveis som vist nedenfor.

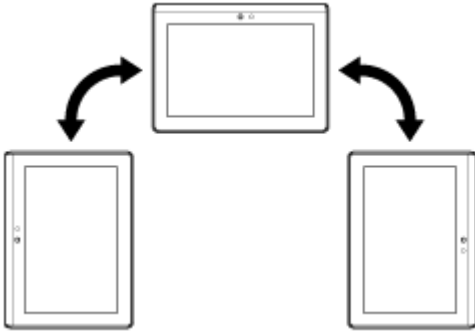

### Merk

- Avhengig av programmet så kan skjermen rotere uansett hvilken orientering nettbrettet har.
- Enkelte programmer støtter kanskje ikke skjermrotasjon. Enkelte programmer roterer kanskje skjermen baklengs.

### Stille inn skjermen til ikke å rotere

1. Tapp [⋮] Apps & Widgets] - [⚙️ Settings] - [Skjerm] - [Roter skjerm automatisk] i den rekkefølgen for å fjerne avmerkingen.

### Slik stiller du inn skjermen til å rotere igjen

Tapp [Roter skjerm automatisk] igjen for å legge til en avmerking.

---

### Beslektet emne

[Om hjemmeskjermen](#)

[Legge til programmer eller moduler på hjemmeskjermen](#)

[Favorites](#)

[Programstarter og moduler](#)

[Om varslingspanelet](#)

[Hurtigsøk](#)

[Låse skjermen](#)

[Vise siste programmer](#)

## Hurtigsøk

---

Hurtigsøkboksen vises øverst til venstre på hjemmeskjermen. Du kan enkelt søke med tekst eller tale ved hjelp av hurtigsøk.

### Slik søker du med tekst

Tapp i boksen, skriv inn nøkkelord og tapp deretter .

#### Hint

- Når du tapper , vises programvalgskjermen som viser søkeresultatene.

### Slik søker du med tale

Tapp  og snakk inn nøkkelordene når du blir bedt om det.

---

### Beslektet emne

[Om hjemmeskjermen](#)

[Legge til programmer eller moduler på hjemmeskjermen](#)

[Favorites](#)

[Programstarter og moduler](#)

[Om varslingspanelet](#)

[Rotere skjermen](#)

[Låse skjermen](#)

[Vise siste programmer](#)





## Låse skjermen

---

Du kan låse skjermen på nettbrettet for å forhindre at utilsiktet berøring av skjermen aktiverer funksjoner. Hvis du aktiverer låsefunksjonen, blir skjermen låst når den slås av. Du kan også velge hvordan du deaktiverer låsing.

### Slik konfigurerer du låsefunksjonen

1. Tapp [ Apps & Widgets] - [ Settings] - [Sikkerhet] - [Skjermlås] i den rekkefølgen.
2. Tapp den ønskede innstillingen.
3. Følg instruksjonene på skjermen.

---

### Beslektet emne

[Om hjemmeskjermen](#)

[Legge til programmer eller moduler på hjemmeskjermen](#)

[Favorites](#)

[Programstarter og moduler](#)

[Om varslingspanelet](#)

[Rotere skjermen](#)

[Hurtigsøk](#)

[Vise siste programmer](#)

## Vise siste programmer

---

Når du tapper  (Siste programmer) nederst til venstre på skjermen, vises programmene som sist ble brukt, i rekkefølgen de ble brukt.

---

### **Beslektet emne**

[Om hjemmeskjermen](#)

[Legge til programmer eller moduler på hjemmeskjermen](#)

[Favorites](#)

[Programstarter og moduler](#)

[Om varslingspanelet](#)

[Rotere skjermen](#)

[Hurtigsøk](#)

[Låse skjermen](#)

## Skrive inn tekst

---

Når du vil skrive inn tekst, tapper du tekstområdet for å vise skjermtastaturet [\[Detaljer\]](#).

---

### Beslektet emne

[Bruke skjermtastaturet](#)

[Klippe ut og lime inn tekst](#)

## Bruke skjermtastaturet

---

Skjermtastaturet endres hver gang du taper de to tastene under venstre [Tab]-tast.

- Et numerisk tastatur kan også vises. Tapp [☰ Apps & Widgets] - [⚙ Settings] - [A Språk og inndata] i den rekkefølgen. Tapp deretter [⇄] ved siden av [S-Keyboard], etterfulgt av [Show number keys] for å legge til et avkrysningsmerke.

### Slik velger du inndataspråk

Tapp [☰ Apps & Widgets] - [⚙ Settings] - [A Språk og inndata] i den rekkefølgen. Tapp deretter [⇄] ved siden av [S-Keyboard], etterfulgt av [Input languages], og legg til et avkrysningsmerke for språkene du vil bruke.

### Slik bytter du inndataspråk

Hvis du har valgt flere språk for inndata, kan du veksle mellom inndataspråkene ved å tappe språkvekslingstasten nederst til venstre på skjermtastaturet. Du kan også velge et språk ved å tappe og holde språkvekslingstasten.

---

### Beslektet emne

[Skrive inn tekst](#)

[Klippe ut og lime inn tekst](#)

## Klippe ut og lime inn tekst

---

### Slik klipper du ut eller kopierer tekst

1. Tapp og hold teksten du vil klippe ut eller kopiere.  
Den valgte teksten utheves.
2. Tapp [KOPIER] eller [KLIPP UT].

#### **Merk**

- Du kan ikke klippe ut eller kopiere tekst mens du skriver inn.

#### **Hint**

- Hvis du drar og slipper markøren som vises i trinn 1, kan du endre tekstområdet som velges.

### Slik limer du inn tekst

1. Tapp og hold plasseringen der du vil lime inn teksten, og tapp deretter [LIM INN].

#### **Hint**

- Hvis du drar og slipper markøren som vises i trinn 1, kan du endre plasseringen der teksten limes inn.

---

#### **Beslektet emne**

[Skrive inn tekst](#)

[Bruke skjermtastaturet](#)

## Google-konto

---

Du må registrere en Google-konto for å bruke tjenester som leveres av Google, for eksempel Gmail, Calendar og Android Market. Tjenestene er gratis. Når du bruker Google-kontoen, kan du synkronisere programmer som Gmail, Calendar og People på nettbrettet med de for de respektive Google-tjenestene.

### Bruke din nåværende Google-konto

Du kan bruke Google-kontoen du allerede har på en datamaskin eller smarttelefon. Legg inn kontonavnet og passordet ditt i påloggingsskjermen som vises for Google-tjenesteprogrammene.

#### Merk

- Pass på at nettbrettet er koblet til Internett når du registrerer en ny Google-konto eller logger på.

### Slik registrerer du en ny Google-konto på nettbrettet

Du kan registrere en Google-konto når du bruker nettbrettet første gang eller starter et Google-tjenesteprogram for første gang.

#### Hint

- Du trenger ikke å registrere en ny Google-konto når du allerede har en til datamaskinen din osv.
- Du kan registrere en Google-konto ved å tappe [⋮ Apps & Widgets] - [⚙ Settings] - [Kontoer/synkronisering] - [ADD ACCOUNT] (øverst til høyre på skjermen) - [Google] i den rekkefølgen.
- Du kan også registrere en Google-konto ved å gå til Google (<https://www.google.com/accounts/>) direkte.

---

#### Beslektet emne

[Før bruk](#)

## Endre innstillingene

---

Ulike innstillinger av nettbrettet kan endres i innstillingsmenyen.

1. Tapp [ Apps & Widgets] - [ Settings] og elementene du ønsker.
2. Tapp de individuelle menyelementene for å endre innstillingene.

Menyelementene er som følger:

- Trådløst og nettverk
  - Trådløst nett
  - Bluetooth
  - Databruk
  - Mer (innstillinger for Flymodus, VPN osv.)
- ENHET
  - Lyd
  - Skjerm
  - Lagring
  - Batteri
  - Apper
- PRIVAT
  - Kontoer/synkronisering
  - Posisjonstjenester
  - Sikkerhet
  -  Språk og inndata
  - Sikkerhetskopier/tilbakestilling
- SYSTEM
  - Basestasjonen
  - Dato og tid
  - Tilgjengelighet
  - Om nettbrettet

### Merk

- Skjermen kan bli fordreid med enkelte programmer hvis du stiller inn [Skriftstørrelse] på [Stor] eller [Diger] i [Skjerm]. Hvis det skjer, stiller du [Skriftstørrelse] til [Normal].

## Før bruk

---

Når du bruker nettbrettet for første gang, kan du koble nettbrettet til Internett og logge deg på Google-kontoen din.

### Hint

- Du kan koble nettbrettet til Internett og logge deg på Google-kontoen senere.
  1. Etter at du har slått på nettbrettet, velger du et språk.
  2. Koble nettbrettet til Internett via Wi-Fi [\[Detaljer\]](#).
  3. Følg anvisningene som vises for å logge deg på Google-kontoen din.

---

### Beslektet emne

[Google-konto](#)



## Liste over programmer

---

Når du kjøper nettbrettet, er følgende programmer allerede installert. Du kan starte programmene ved å tappe ikonene for dem.

### Hint

- Når  (alternativmeny) vises øverst til høyre på skjermen, kan du tappe det for å vise alternativmenyen.

---

### Calendar

Administrer timeplanen din og synkroniser den med Google Kalender [\[Detaljer\]](#)

---

### Browser

Søk på Internett-sider [\[Detaljer\]](#)

---

### Camera

Ta bilder eller ta opp filmer [\[Detaljer\]](#)

---

### People

Administrer kontaktinformasjon for venner eller kolleger [\[Detaljer\]](#)

---

### Klokke

Vis gjeldende klokkeslett [\[Detaljer\]](#)

---

### Email

Send eller motta e-postmeldinger fra datamaskinen [\[Detaljer\]](#)

---

### Video player

Spill av videofiler [\[Detaljer\]](#)

---

### Music player

Spill av musikkfiler [\[Detaljer\]](#)

---

## Gallery

Bla gjennom bilder eller spill dem av som lysbildefremvisning [\[Detaljer\]](#)

---

## File transfer

Overfør filer mellom internminnet og et SD-minne kort [\[Detaljer\]](#)

---

## Remote control

Bruk nettbrettet som fjernkontroll [\[Detaljer\]](#)

---

## DLNA

Utveksle video, musikk og bilder med andre enheter over hjemmenettverket, og spill dem av [\[Detaljer\]](#)

---

## Social Feed Reader

Gå til sosiale nettverkssteder som Twitter eller Facebook [\[Detaljer\]](#)

---

## Wi-Fi checker

Sjekk Wi-Fi-tilkoblingen til nettbrettet [\[Detaljer\]](#)

---

## Reader \*1

Kjøp og søk i e-bokinnhold [\[Detaljer\]](#)

---

## Help guide

Vis denne hjelpeguiden via nettverket

---

## Select App

Gå til nettsider som presenterer Sony-anbefalte programmer [\[Detaljer\]](#)

---

## Video Unlimited \*1

Få tilgang til Sonys eksklusive videoleveringstjeneste [\[Detaljer\]](#)

---

## Music Unlimited \*1

Få tilgang til Sonys nettskybaserte musikkleveringstjeneste [\[Detaljer\]](#)

---

Få tilgang til nettsiden for Sonys nettbaserte bildetjeneste [\[Detaljer\]](#)

---

 **PS Store** \*1

Du kan kjøpe og laste ned PlayStation-spill fra PlayStation(R)Store [\[Detaljer\]](#).

---

 **Crash Bandicoot(R)** \*1

Spill dette klassiske spillet for første generasjon PlayStation (kontroller for PlayStation(R)3-systemet støttes)

---

 **MediEvil** \*1

Spill dette klassiske spillet for første generasjon PlayStation (kontroller for PlayStation(R)3-systemet støttes)

---

 **Pinball Heroes**

Spill dette flipperspillet (kontroller for PlayStation(R)3-systemet støttes)

---

 **MediaRemote** \*1

Kontroller Sony-utstyr som støtter MediaRemote-programmet via Wi-Fi-nettverket [\[Detaljer\]](#)

---

 **Settings**

Endre ulike innstillinger for nettbrettet [\[Detaljer\]](#)

---

 **Musikk**

Spille av musikk

---

 **Kalkulator**

Foreta enkle kalkuleringer [\[Detaljer\]](#)

---

 **Gmail**

Send eller motta Gmail

---

 **Google Søk**

Foreta søk på Google [\[Detaljer\]](#)

---

## **Videoer** \*

Spill av videofiler du har leid fra Android Market

---

## **Kart**

Finn din lokasjon og søk etter destinasjoner/ruter (Google Maps)

---

## **Steder**

Bruk denne informasjonstjenesten til butikker og steder

---

## **Navigering**

Bruk dette Internett-støttede GPS-navigasjonssystemet med taleanvisningsfunksjon

---

## **Google Latitude**

Sjekk en venns posisjon på et kart

---

## **Google Talk**

Nettprat med tekst/tale og ha videosamtaler (Google Talk)

---

## **Market**

Last ned eller kjøp nye programmer

---

## **YouTube** \*1

Bruk videodelingsnettstedet YouTube

---

## **Nedlastinger**

Bruk nedlastingsbehandling for å vise eller behandle nedlastinger av Internett-innhold

---

## **Foursquare** \*1

Del informasjon om butikker og steder du besøker med venner og bekjente, eller få informasjon om rabatter [\[Detaljer\]](#).

---

## **Crackle** \*1

Se Hollywood-filmer og TV-programmer i full lengde og full størrelse [\[Detaljer\]](#).

---

 **Ustream** \*1

Spill av direkte video med det innebygde kameraet og kommuniser med seerne [\[Detaljer\]](#).

---

 **Zinio** \*1

Bruk dette programmet for verdens største bokhandelprogram for å lese verdens ledende tidsskrifter i form av e-bøker [\[Detaljer\]](#).

---

 **Evernote** \*1

Lagre notater, bilder og talemeldinger i nettskyen og søk i dem fra datamaskinen og nettbrettet når du måtte ønske [\[Detaljer\]](#).

---

 **HD Games**

Last ned spill av høy kvalitet til Android-nettbrettet ditt fra Top HD Games i onlinebutikken til Gameloft [\[Detaljer\]](#).

---

\*1 Programmer eller tjenester er kanskje ikke tilgjengelig i enkelte land/områder.

## Email

---

Du kan skrive, sende og motta e-postmeldinger i samme format som på datamaskiner. Du kan registrere flere e-postkontoer. Du kan bruke kontaktlisten din som er registrert i People-programmet, til å legge til mottakeradressen når du skriver en ny e-postmelding. Du kan også søke i eller sortere e-postmeldinger du har mottatt.

Hvis du bruker Microsoft Exchange Server, kan du sende og motta e-post ved å koble deg til Microsoft Exchange Server.

### Merk

- Spør nettverksadministratoren din om hvordan du kobler deg til Microsoft Exchange Server.

1. Tapp  for å starte Email-programmet.

Før du konfigurerer en konto: Skjermen for å konfigurere en konto vises.

Etter at en konto er konfigurert: Skjermen for e-postliste vises. Tapp den ønskede e-posten for å vise den.

### Hint

- Hvis du ikke kan finne ikonet for å starte programmet, kan du se etter det i programstarteren som vises ved å tappe  [Apps & Widgets] øverst til høyre på hjemmeskjermen.

## Konfigurere en e-postkonto

1. Start Email-programmet.  
Skjermen for å konfigurere en konto vises.
2. Skriv inn e-postadressen og passordet ditt og tapp [Next].
3. Følg instruksjonene på skjermen for å konfigurere e-postkontoen.  
Når du er ferdig, vises skjermen med e-postlisten.

### Slik endrer du innstillinger

Tapp  (alternativmeny) - [Settings] - (e-postkontoen som skal endres) - (elementet som skal endres) i den rekkefølgen.

### Slik legger du til en e-postkonto

Tapp  (alternativmeny) - [Settings] etterfulgt av [ADD ACCOUNT], og fortsett deretter til trinn 3.

### Slik fjerner du en e-postkonto



Tapp  (alternativmeny) - [Settings] - (e-postkontoen som skal fjernes) - [Remove account] i den rekkefølgen.

## Skrive/sendte en e-post

1. På skjermen med e-postlisten, tapper du  øverst til høyre på skjermen.  
Skjermen for skriving av e-post vises.

2. Legg inn mottakerens e-postadresse i [To].
3. Legg inn emnet i [Subject].
4. Legg inn e-postteksten i [Compose email].
5. Tapp [SEND].  
E-posten du skrev er sendt.

#### Hint

- Hvis du tapper  i trinn 2, kan du legge inn adressen fra dem i People-programmet.
- Hvis du tapper  i trinn 3, kan du legge ved en fil i e-posten.
- Hvis du tapper [Save draft] mens du skriver, kan du lagre utkastet.

## Motta e-post

1. På skjermen med e-postlisten, tapper du  øverst til høyre på skjermen.  
Nye e-postmeldinger vises i innboksen. Tapp på e-postmeldingene for å åpne dem.

#### Hint

- For hver konto kan du angi antallet mottatte e-postmeldinger som skal legges i en mappe ved å tappe  (alternativmeny) - [Settings] - [Messages per folder] på skjermen med e-postlisten.

## Slik svarer du på en e-post

Vis e-postmeldingen du vil svare på og tapp  (Svar) eller  (Svar alle), skriv meldingen og tapp [SEND].

## Slik videresender du en e-post

Vis e-posten du vil videresende, tapp  (Videresend), skriv videresendingsmeldingen din og tapp [SEND].

## Slette en e-postmelding

1. Tapp e-postmeldingen du vil slette på skjermen med e-postlisten.  
Den valgte e-postmeldingen vises.
2. Tapp  øverst til høyre på skjermen, etterfulgt av [OK].  
E-postmeldingen blir slettet.

## Sortere e-post

1. Tapp  (alternativmeny) - [Show sort buttons] på skjermen med e-postlisten  
Sorteringstastene blir vist.
2. Tapp knappen for det ønskede sorteringselementet blant elementene som vises.  
E-posten blir sortert i henhold til sorteringselementet som er valgt.

## Søke etter en e-post

1. Tapp  øverst til høyre i skjermen med e-postlisten.  
Søkeboksen vises.
2. Skriv inn nøkkelord og tapp deretter -tasten.

## Hint

- Søket dekker emne, avsender og e-posttekst for all e-posten som er lagret på serveren.
- 10 resultater om gangen vises fra de nyeste e-postmeldingene. Tapp [Load more messages] for å søke etter eldre e-post.

## Foreta endringer i flere e-postmeldinger

Du kan velge flere e-postmeldinger for å flytte dem til en annen mappe eller slette dem sammen.

1. Tapp avmerkingsboksen for den ønskede e-posten på skjermen med e-postlisten eller på en e-postskjerm, for å velge den.  
E-postmeldingene med avkrysningsmerke er valgt.
2. Når du er ferdig med å velge e-post, foretar du endringene i dem, for eksempel flytter dem til en annen mappe eller sletter dem.



## Browser

---

Browser-programmet lar deg gå til og lese nettsider på Internett. Du kan vise og veksle mellom flere nettsider ved å bruke flikene.

1. Tapp  for å starte Browser-programmet.

### Hint

- Hvis du ikke kan finne ikonet for å starte programmet, kan du se etter det i programstarteren som vises ved å tappe  [Apps & Widgets] øverst til høyre på hjemmeskjermen.
- Noen nettsider vises kanskje ikke fordi nettleseren ikke støtter bilde- eller videoformatet eller programtillegget.
- Du kan starte nettleseren som Små apper. I det tilfellet støttes ikke følgende funksjoner.
  - Spille av flash-innhold
  - Søke i nettsider ved hjelp av kategorier
  - Bokmerker og tilgangshistorikk



## Lese nettsider

1. Tapp adresselinjen i nettleseren.  
Skjermtastaturet vises.
2. Legg inn adressen (URL) for den ønskede nettsiden og tapp -tasten.



### Merk

- Hvis ikke innholdet vises korrekt, tapper du [Settings] etterfulgt av [Advanced] i  (alternativmeny), og tapper deretter [Enable Quick view] for å fjerne merket.

### Hint

- Du kan søke på Internett ved å legge inn et nøkkelord eller en frase i stedet for adressen (URL) i trinn 2.
- Hvis ikke adresselinjen vises øverst på skjermen, tapper du fliken.
- Du kan legge til en flik ved å tappe  i høyre ende av fliklisten.
- Du kan slette en flik ved å tappe  i høyre ende innenfor fliken.
- Hvis nettsiden vises annerledes enn når du søker på en datamaskin, tapper du  (alternativmeny) øverst til høyre i skjermen og merker av for [Request desktop site] på menyen. Nå kan du søke i nettsiden som på en datamaskin.  
Du kan angi stasjonær eller mobilt nettsted for hver kategori.

## Slik viser/sletter du tilgangshistorikken

Gå til nettsider du har åpnet tidligere ved å tappe  etterfulgt av [HISTORY] øverst til venstre på skjermen.  
Slett historikken ved å tappe  etter å ha vist historikken.

## Bruke bokmerker

Bokmerkefunksjonen lar deg huske adresser (URL) til nettsteder du besøker ofte, slik at du får tilgang til

nettstedene på en rask måte. Du kan også lage snarveier til adresser (URL) på hjemmeskjermen.

### **Slik legger du til et bokmerke for en adresse (URL)**

Tapp  til høyre for adresselinjen for å kontrollere detaljinformasjonen, og tapp deretter [OK].

### **Slik lager du en snarvei til en adresse (URL) på hjemmeskjermen**

Tapp  til høyre for adresselinjen, velg [ Home screen] som destinasjon, og tapp deretter [OK].

### **Slik åpner du en nettside fra bokmerket**

Tapp  for å hente listen over registrerte bokmerker. Tapp nettsiden du ønsker i listen.

## Camera





Du kan ta bilder eller spille inn filmer med de innebygde kameraene foran og bak. Forskjellige opptaksinnstillinger som bildestørrelse, er også tilgjengelig. Lokaliseringsinformasjon kan også legges til bildene.

1. Tapp  for å starte Camera-programmet.



### Hint

- Hvis du ikke kan finne ikonet for å starte programmet, kan du se etter det i programstarteren som vises ved å tappe  [Apps & Widgets] øverst til høyre på hjemmeskjermen.
- Hvis du vil legge til lokaliseringsinformasjon med bildene, må GPS være aktivert eller nettbrettet må være koblet til nettverket når du tar bilder.
- Du kan vise bildene og filmene du har tatt opp i Gallery-programmet.



## Ta bilder eller ta opp filmer

1. Start Camera-programmet.  
Tapp  eller  til høyre i skjermen for å velge foto eller video.
  2. Pek kameraet mot motivet og tapp  eller .
- For foto: Et foto er tatt.
- For video: Videoopptaket starter. Tapp  igjen for å stoppe opptaket.

### Hint

- Kameraet på baksiden er utstyrt med en autofokussfunksjon. Når du har tappet , tas et bilde når motivet kommer i fokus.
- Du kan veksle mellom kameraene foran og bak ved å tappe  eller  øverst til høyre på skjermen.

## Ta panoramabilder

1. Start Camera-programmet.  
Tapp  øverst til høyre i skjermen.
  2. Rett kameraet mot kanten av motivet, og tapp .
- Panoramabildeopptaket starter. Panorer eller vipp kameraet til enden, og tapp  igjen for å stoppe opptaket.

### Hint

- Når du holder nettbrettet sidelengs, kan du ta panoramabilder i liggende orientering. Når du holder nettbrettet oppreist, kan du ta panoramabilder i stående orientering.

## Fullføre Camera-programmet

Tapp  som vises på statuslinjen nederst til venstre på skjermen. Hvis ikke statuslinjen vises, tapper du én gang nederst til venstre på skjermen.

### Merk

- Opphavsrett og portrettrettigheter

Bildene og lydene som er tatt opp på nettbrettet ditt, kan være beskyttet av opphavsrettigheter. Uautorisert bruk av slikt materiale til annet enn personlig bruk, kan krenke opphavsretten. Bruk eller endring av bilder eller navn på andre personer uten deres tillatelse kan krenke portrettrettighetene. Du må derfor ta hensyn til opphavsrett og portrettrettigheter når du legger ut bilder på Internett-sider. Noen fremføringer, arrangementer og visninger kan begrense opptak selv til personlig bruk. Uautorisert opptak av slikt materiale kan bryte opphavsrettslovene.

---

### Beslektet emne

[Bruke det innebygde kameraet](#)

[Merknader om det innebygde kameraet](#)

## Kalkulator

---

Du kan bruke nettbrettet som kalkulator. I tillegg til de fire aritmetiske operasjonene addisjon, subtraksjon, multiplikasjon og divisjon er trigonometrisk funksjon, eksponentfunksjon, logaritme osv. tilgjengelig.

1. Tapp  for å starte Kalkulator-programmet.

### Hint

- Hvis du ikke kan finne ikonet for å starte programmet, kan du se etter det i programstarteren som vises ved å tappe [ Apps & Widgets] øverst til høyre på hjemmeskjermen.

## Calendar

Du kan behandle timeplanen din på nettbrettet. Ved å registrere Google-kontoen din kan du synkronisere Google-kalenderen og timeplandataene dine, og gjøre timeplanen enda mer tilgjengelig.

Hvis du bruker Microsoft Exchange Server, kan du behandle timeplanen ved å koble deg til Microsoft Exchange Server.

### Merk

- Spør nettverksadministratoren din om hvordan du kobler deg til Microsoft Exchange Server.

1. Tapp  for å starte Calendar-programmet.

Kalenderen vises.

Når du tapper ikonene øverst på skjermen, kan du utføre følgende operasjoner.

 : Legge til timeplaner

 : Angi en dato som skal vises

 : Søke etter en timeplan

 : Foreta detaljerte endringer i Calendar-programmet

[TODAY]: Vise timeplanen for i dag

[MONTH]: Vise kalenderen etter måned

[WEEK]: Vise kalenderen etter uke



[DAY]: Vise timeplanen for én dag

[AGENDA]: Vise listen over planlagte elementer

### Hint

- Hvis du ikke kan finne ikonet for å starte programmet, kan du se etter det i programstarteren som vises ved å tappe  Apps & Widgets] øverst til høyre på hjemmeskjermen.
- Du kan endre måned eller dato og klokkeslett ved å flikke opp/ned/høyre/venstre på timeplanen eller i minikalenderen.

## Legge til en timeplan

1. Tapp og hold datoen og klokkeslettet du vil legge til en timeplan for, og tapp deretter [New event]. Eller tapp .
2. Legg inn startdato og klokkeslett og detaljer for timeplanen og tapp deretter  DONE] øverst til høyre på skjermen.

### Hint

- Du kan la nettbrettet varsle deg når det nærmer seg planlagt dato og klokkeslett.

## Endre en timeplan

1. Tapp timeplanen du vil endre.
2. Tapp , angi elementet som skal endres, og tapp deretter [ DONE] øverst til høyre i skjermen.

## Slette en timeplan

1. Tapp timeplanen du vil slette.
2. Tapp  etterfulgt av [OK].

### Merk

- Når du deler timeplanen på Google Kalender, må du være nøye når du velger de du vil dele den med, for å unngå at timeplanen kommer i hendene på uønskede brukere.
- Hvis ikke kalenderen automatisk er synkronisert med Google Kalender, tapper du [ Settings] etterfulgt av [Kontoer/synkronisering], og kontrollerer om bryteren øverst på skjermen er satt til [På].
- Hvis kalenderen er konfigurert til å synkronisere med Google Kalender automatisk og du endrer timeplanen på en datamaskin eller en annen enhet, vil nettbrettet kobles til Google Kalender automatisk. Dette kan føre til uventede kommunikasjonsgebyrer.

## People

Du kan registrere navn, telefonnumre, adresser osv. som ofte brukte kontakter. Når du registrerer Google-kontoen din, kan du synkronisere People med Gmail-kontaktene, og gjøre dem enda lettere tilgjengelig.

Hvis du bruker Microsoft Exchange Server, kan du behandle kontaktene ved å koble deg til Microsoft Exchange Server.

### Merk

- Spør nettverksadministratoren din om hvordan du kobler deg til Microsoft Exchange Server.

1. Tapp  for å starte People-programmet.



### Hint

- Hvis du ikke kan finne ikonet for å starte programmet, kan du se etter det i programstarteren som vises ved å tappe  [Apps & Widgets] øverst til høyre på hjemmeskjermen.

## Registrere kontakter

1. Start People-programmet.
2. Tapp [ALL] øverst til venstre i skjermen.
3. Tapp .
4. Skriv inn dataene og tapp  [DONE].  
Kontakten er registrert.

### Hint

- Kontakten kan også registreres ved å tappe  (Tilbake) nederst til venstre i hjemmeskjermen i trinn 3. Når du tapper  [DISCARD], blir dataene du redigerer forkastet.

## Slik redigerer du kontakter

Tapp kontakten du vil redigere og tapp deretter  øverst til høyre på skjermen som vises.

## Slik sletter du kontakter

Tapp kontakten du vil slette og tapp deretter  (alternativmeny) - [Delete].

## Slik veksler du visning av kontaktene

Tapp  (alternativmeny) - [Contacts to display] - (kontoen), du kan veksle kontaktlisten for hver konto. Du kan også spesifisere alle kontoene eller flere kontoer.

## Registrere grupper

1. Start People-programmet.
2. Tapp [GROUPS] øverst til venstre i skjermen, og tapp deretter .  
Hvis du har flere kontoer, tapper du kontoen du vil registrere med.



3. Legg inn gruppens navn, og skriv deretter navnet på personen du vil inkludere.

4. Tapp [ DONE].

Gruppen er registrert.

## Samle kontakter

Du kan samle kontaktinformasjonen til en person som har to eller flere e-postadresser osv. og har blitt registrert som separate kontakter.

1. Start People-programmet.

2. Tapp [ALL] øverst til venstre i skjermen.

3. Tapp en av hans/hennes kontakter og tapp deretter  øverst til høyre på skjermen som vises.

4. Tapp  (alternativmeny) - [Join].

5. Tapp kontakten du vil samle med.

Kontakten som ble valgt i trinn 5, samles med kontakten som ble valgt i trinn 3. Kontaktnavnet etter samlingen av kontaktene vil bli navnet til kontakten som ble valgt i trinn 3.

### Merk

- Hvis ikke kontaktene automatisk er synkronisert med Google-kontaktene, tapper du [ Settings] etterfulgt av [Kontoer/synkronisering], og kontrollerer at bryteren øverst til høyre på skjermen er satt til [På].

## Klokke

---

Klokken er lett å se selv på avstand, og har en bakgrunn som endrer seg etter klokkeslettet.

Du kan bruke nettbrettet som bordklokke ved å sette det på en egen Sony-basestasjon (SGPDS1, selges separat) for nettbrettet.

1. Tapp  for å starte Klokke-programmet.

Den digitale klokken vises.

Når du tapper ikonene, kan du utføre følgende operasjoner.

 : Stille inn alarmen

 : Starte Gallery-programmet og lysbildefremvisning

 : Spille av musikk

 : Gå tilbake til hjemmeskjermen

### Hint

- Hvis du ikke kan finne ikonet for å starte programmet, kan du se etter det i programstarteren som vises ved å tappe [ Apps & Widgets] øverst til høyre på hjemmeskjermen.
- Klokkeslettet som er stilt inn for alarmen, vises på skjermen.
- Tapp hvor som helst på skjermen for å veksle lysstyrken på skjermen mellom to nivåer.

## Music player

---

Du kan bruke Music player-programmet til å spille av musikkinnhold som er lagret på nettbrettet, et SD-minnekort eller hjemmenettverket. Du kan også sende ([Throw]) musikkinnhold til en annen DLNA -sertifisert enhet og spille den av på enheten.

Du kan søke i eller vise detaljert informasjon om det gjeldende albumet eller sangen og legge til omslagsbilder eller tekster til innholdet. Hvis du bruker 12 TONE ANALYSIS på musikkinnholdet, får du flere måter å glede deg over innholdet på. Du kan også justere lydbehandlingsinnstillinger for avspilling, for eksempel tonekontroll (equalizer).

1. Tapp  for å starte Music player-programmet.

Søkeskjermen blir vist.

### Hint

- Hvis du ikke kan finne ikonet for å starte programmet, kan du se etter det i programstarteren som vises ved å tappe [ Apps & Widgets] øverst til høyre på hjemmeskjermen.

## Spille av musikkinnhold på nettbrettet



1. Tapp listeelementer, mapper eller album for å velge albumet, sangen eller spillelisten du vil spille av. Avspillingen starter.

### Hint

- Et avspillingsikon vises nederst til høyre på skjermen under avspillingen.
- Hvis du flikker på omslagsbildet mot venstre eller høyre på avspillings-skjermen ved å tappe på omslagsbildet øverst til venstre på søkeskjermen, vises informasjon om innholdet som spilles av, og en sangliste.
- Hvis du kobler fra hodetelefonene under avspillingen, settes avspillingen automatisk i pause for å hindre at en plutselig kraftig lyd kommer fra nettbrettet.

## Endre visningen

Tapp på listen på venstre side av søkeskjermen.

- [ Cover art view]: Viser omslagsbildene for alle albumene.
- [ SensMe(TM) channels]: Kategoriserer automatisk musikkinnholdet i kanaler etter musikktype. Du kan velge kanalen etter tid på dagen eller etter humøret.
- [ Library]: Viser musikkinnholdet etter sang, album, artist osv.

## Spille av musikkinnhold på andre enheter ved å sende det (Throwing) fra nettbrettet

Du kan bruke nettbrettet til å sende musikkinnhold til en annen DLNA-sertifisert enhet via hjemmenettverket og spille av musikkinnhold på den enheten [\[Detaljer\]](#).

Hvis du viser en annen skjerm for eksempel ved å tappe  mens du kontrollerer en annen enhet (avspillingsenhet) med nettbrettet, går du tilbake til kontrollskjermen via varslingspanelet.

#### Hint

- Du kan spille av annet innhold på nettbrettet mens du sender innhold til en annen enhet.

## Søke etter beslektet informasjon

Du kan enkelt søke etter informasjon i forbindelse med musikkinnholdet som spilles av.

1. Tapp omslagsbildet øverst til venstre på søkeskjermen.  
Avspillings skjermen vises.
2. Flikk omslagsbildet mot venstre to ganger.
3. Tapp sangtittel, artistnavn eller albumnavn som du vil søke etter.
4. Velg og tapp i listen som viser programmet du vil bruke til søket.  
Søket starter med det valgte programmet.

## Legge til omslagsbilder til et album eller en sang

Du kan legge til et fotografi eller bilde du vil bruke som omslagsbilde til et album eller en sang.

1. Tapp omslagsbildet øverst til venstre på søkeskjermen.  
Avspillings skjermen vises.
2. Tapp alternativmenyen.
3. Tapp [Add cover art].
4. Følg skjerminstruksjonene for å spesifisere fotografiet eller bildet du vil bruke som omslagsbilde.

#### Merk

- Du kan ikke legge til omslagsbilde til innholdet som er lagret på et SD-minnekort.

#### Hint

- Når du legger et omslagsbilde til et album, kan du fortsette til trinn 3 ved å tappe og holde albumet i albumlisten eller omslagsbildevisningen.

### Slik sletter du omslagsbilder

Tapp [Delete cover art] i trinn 3.

## Legge tekster til en sang

Du kan legge til eller redigere sangtekst i rent tekstformat. Nettbrettet støtter filformatene LRC og TXT.

1. Tapp omslagsbildet øverst til venstre på søkeskjermen.  
Avspillings skjermen vises.
2. Tapp alternativmenyen.
3. Tapp [Add lyrics].
4. Følg instruksjonene på skjermen for å legge inn eller velge teksten.

### Slik sletter du tekst

Tapp [Delete lyrics] i trinn 3.

## Analysere musikkinnhold

Når du starter SensMe(TM) channels eller visualiseringsprogrammet, vil varslingen fortelle deg om sanger ikke har blitt analysert. Denne varslingen kan slås av gjennom innstillingene av 12 TONE ANALYSIS.

### Merk

- Informasjonen på 12 TONE ANALYSIS som er lagret på SD-minnekortet, slettes når SD-minnekortet fjernes fra nettbrettet. Hvis det skjer, må du analysere musikkinnholdet igjen.

### Hint

- Sanger analyseres med Sony 12 TONE ANALYSIS-teknologi. Resultatene av analysen brukes med SensMe(TM) channels, og visualiseringsprogrammet vil bevege grafikk etter taktslagene i sangen.

---

### Beslektet emne

[Lytte til musikkinnhold](#)

[Støttede formater](#)

[Om eksempeldata](#)

[Spille av musikkinnhold på flere enheter \(PARTY STREAMING\)](#)

## Video player

Du kan bruke Video player-programmet til å spille av videoinnhold som er lagret på nettbrettet, et SD-kort eller hjemmenettverket. Du kan også sende ([Throw]) videoinnhold til en annen DLNA-sertifisert enhet og spille den av på enheten. Scenesøk kan også utføres.

Detaljert informasjon om det gjeldende videoinnholdet kan også vises, og du kan til og med slette videoinnholdet.

1. Tapp  for å starte Video player-programmet.

### Hint

- Hvis du ikke kan finne ikonet for å starte programmet, kan du se etter det i programstarteren som vises ved å tappe [ Apps & Widgets] øverst til høyre på hjemmeskjermen.
- Du kan kopiere videofiler til nettbrettet ved hjelp av metoder som:
  - Koble nettbrettet til en datamaskin via en Micro-USB-ledning for å dra og slippe videofiler.
  - Kjøpe eller leie videofiler fra Video Unlimited\*<sup>1</sup>.

\*<sup>1</sup> Video Unlimited er en videotjeneste som er tilgjengelig på Sony Entertainment Network.

## Spille av videoinnhold på nettbrettet

1. Tapp mapper eller miniatyrbilder for å velge videoinnholdet du vil spille av.  
Avspillingen starter og avspillings skjermen vises.

### Hint

- Du kan spille av videoinnhold som du kjøper på Video Unlimited\*<sup>1</sup>.
- Du kan bruke alternativmenyen på avspillings skjermen til å bytte undertekster og lyd. Du kan også utføre handlinger som å zoome inn eller ut.
- Når du tapper  (hurtigspoling fremover) spilles videoinnholdet av 1,5 ganger raskere. Du kan justere avspillings hastigheten til 10 ganger, 30 ganger eller 100 ganger (maks.) raskere ved å tappe flere ganger.
- Hvis du kobler fra hodetelefonene under avspillingen, settes avspillingen automatisk i pause for å hindre at en plutselig kraftig lyd kommer fra nettbrettet.

\*<sup>1</sup> Video Unlimited er en videotjeneste som er tilgjengelig på Sony Entertainment Network.

## Spille av videoinnhold på andre enheter ved å sende det (Throwing) fra nettbrettet

Du kan bruke nettbrettet til å sende videoinnhold til en annen DLNA-sertifisert enhet via hjemmenettverket og spille av videoinnhold på den enheten [[Detaljer](#)].

### Merk

- Hvis du viser en annen skjerm for eksempel ved å tappe  mens du kontrollerer en annen enhet (avspillingsenhet) med nettbrettet, går du tilbake til kontroll skjermen via varslingspanelet.
- Du kan ikke sende og spille av videoinnhold som er kjøpt fra Video Unlimited\*<sup>1</sup> på en annen enhet (avspillingsenhet).

#### Hint

- Du kan spille av annet innhold på nettbrettet mens du sender innhold til en annen enhet.

\*1 Video Unlimited er en videotjeneste som er tilgjengelig på Sony Entertainment Network.

## Vise detaljert informasjon om videoinnhold

1. Tapp alternativmenyen på avspillings skjermen.

2. Tapp [Details].

Detaljert informasjon om det gjeldende videoinnholdet vises.

#### Hint

- På videolisteskjermen tapper og holder du videoinnholdet du vil vise informasjon om, og fortsetter deretter til trinn 2.
- Når du tapper videotittelen på skjermen med detaljert informasjon, kan du søke etter informasjon som gjelder videoinnholdet som spilles av.

## Slette videoinnhold

1. Tapp alternativmenyen på avspillings skjermen.

2. Tapp [Delete].

Videoinnholdet slettes.

#### Hint

- På videolisteskjermen tapper og holder du videoinnholdet du vil slette, og fortsetter deretter til trinn 2.

## Søke etter scener

Du kan søke etter scener i videoinnholdet som for øyeblikket spilles av.

1. Tapp  på avspillings skjermen.

Skjermen for scenesøk vises.

2. Flikk skjermen mot venstre eller høyre for å velge scenen du vil starte, og tapp deretter scenen.

Avspillingen starter fra scenen du velger.

#### Hint

- Når du tapper knappen midt på skjermen, kan du endre lengden på scenene.

---

### Beslektet emne

[Se på videoinnhold](#)

[Støttede formater](#)

[Om eksempeldata](#)

## Hva du kan gjøre over hjemmenettverket

---

Du kan gjøre ting som beskrives nedenfor ved å koble nettbrettet til Wi-Fi-nettverket hjemme (hjemmenettverk).

### Spille av innhold som er lagret på en annen enhet (server)

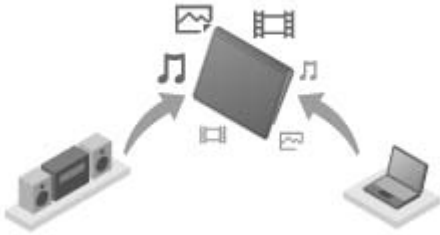

Hvis du kobler nettbrettet til en DLNA-sertifisert server (for eksempel en datamaskin) [\[Detaljer\]](#), kan du spille av video, bilder, musikk eller annet innhold som er lagret på medieserveren, på nettbrettet.

### Sende (Throwing)-innhold til en annen enhet og spille det av

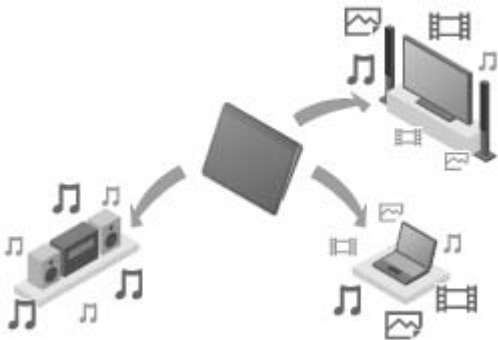

Du kan sende video, bilder eller musikkinnhold som er lagret på nettbrettet, til en annen enhet (avspillingsenhet) og spille av innholdet på den enheten.

#### Hint

- Du kan også bruke nettbrettet til å sende innhold som er lagret på en server via hjemmenettverket til en annen enhet (avspillingsenhet) og spille det av på enheten.

### Sende (Throwing) musikkinnhold til andre enheter og spille det av (PARTY STREAMING)



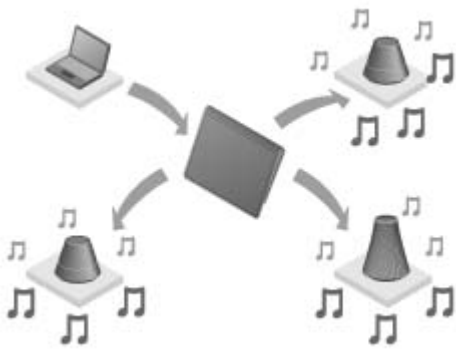

Du kan sende (Throw) musikkinnhold som er lagret på nettbrettet eller hjemmenettverket og samtidig spille av innholdet via hjemmenettverket på enheter som har PARTY STREAMING-funksjon.

---

### Beslektet emne

[Se video eller bilder eller lytte til musikk på andre enheter](#)

[Om DLNA](#)

[Klargjøre hjemmenettverket](#)

[Spille av innhold som er lagret på en annen enhet \(server\)](#)

[Spille av innhold på andre enheter ved å sende det \(Throwing\)](#)

[Spille av musikkinnhold på flere enheter \(PARTY STREAMING\)](#)

## Om DLNA

---

Du må koble DLNA-sertifiserte enheter til hjemmenettverket for å bruke nettbrettet til å spille av innhold som er lagret på en annen enhet (server), eller spille av innhold som er lagret på nettbrettet, på en annen enhet (avspillingsenhet).

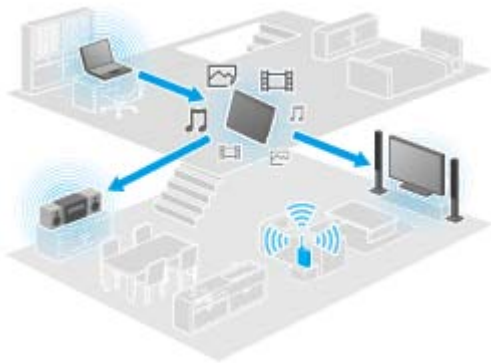

### Enheter som kan fungere som server

DLNA-sertifisert datamaskin, DLNA-sertifisert lydenhet osv.

### Enheter som kan fungere som avspillingsenhet

DLNA-sertifisert TV, DLNA-sertifisert datamaskin osv.

#### Hint

- DLNA er en forkortelse for Digital Living Network Alliance. Ordet DLNA viser til organisasjonen som utvikler retningslinjer for overføring av digitalt innhold som musikk eller bilder over hjemmenettverket, og selve fremstillingssystemet.

---

### Beslektet emne

[Se video eller bilder eller lytte til musikk på andre enheter](#)

[Hva du kan gjøre over hjemmenettverket](#)

[Klargjøre hjemmenettverket](#)

[Spille av innhold som er lagret på en annen enhet \(server\)](#)

[Spille av innhold på andre enheter ved å sende det \(Throwing\)](#)

[Spille av musikkinnhold på flere enheter \(PARTY STREAMING\)](#)

## Klargjøre hjemmenettverket

---

Koble de DLNA-sertifiserte enhetene til hjemmenettverket på følgende måte.

### Eksempel: Når du bruker en datamaskin som server og et fjernsynsapparat som avspillingsenhet

1. Koble til datamaskinen som vil fungere som server, til Wi-Fi-nettverket.  
Se bruksanvisningene som fulgte med datamaskinen angående DLNA-innstillinger.
2. Koble fjernsynsapparatet som vil fungere som avspillingsenhet og som innholdet sendes til, til Wi-Fi-nettverket.  
Se bruksanvisningene som fulgte med avspillingsenheten angående DLNA-innstillinger.
3. Koble nettbrettet til Wi-Fi-nettverket [\[Detaljer\]](#).

### Merk

- Avhengig av serveren eller avspillingsenheten så må du kanskje registrere nettbrettet eller avspillingsenheten på serveren. Ellers vil ikke innholdslisten til serveren eller innholdet som sendes til avspillingsenheten bli vist, noe som fører til feil på avspillingsenheten. Se nærmere detaljer i bruksanvisningene som fulgte med enhetene.

---

### Beslektet emne

[Se video eller bilder eller lytte til musikk på andre enheter](#)

[Hva du kan gjøre over hjemmenettverket](#)

[Om DLNA](#)

[Spille av innhold som er lagret på en annen enhet \(server\)](#)

[Spille av innhold på andre enheter ved å sende det \(Throwing\)](#)

[Spille av musikkinnhold på flere enheter \(PARTY STREAMING\)](#)

## Spille av innhold som er lagret på en annen enhet (server)

---

Du kan bruke nettbrettet til å spille av innhold som video, bilder eller musikk som er lagret på serveren [\[Detaljer\]](#). Du kan også sette bokmerke på dine favorittmapper og ditt favorittinnhold.

Du må gjøre forberedelser på forhånd for å bruke hjemmenettverket [\[Detaljer\]](#).

1. Tapp  for å starte DLNA-programmet.

Når du starter DLNA-programmet for første gang:

En skjerm vises for å forklare hva du kan gjøre og beskrive forberedelsene som kreves.

Hvis du har brukt DLNA-programmet før:



Det søkes automatisk etter servere, og serverlisten vises øverst på skjermen.

2. Tapp ikonet for serveren som inneholder innholdet du vil spille av.
3. Tapp et listeelement, en mappe osv. for å velge innholdet du vil spille av.  
Et program som støtter innholdet åpnes og avspillingen starter.

### Merk

- Det er noe innhold nettbrettet ikke kan spille av.
- Hvis du kobler fra hodetelefonene under avspillingen, settes avspillingen automatisk i pause for å hindre at en plutselig kraftig lyd kommer fra nettbrettet.

### Hint

- Hvis du ikke kan finne ikonet for å starte programmet, kan du se etter det i programstarteren som vises ved å tappe  øverst til høyre på hjemmeskjermen.
- Mappene som velges for å nå gjeldende mappe, vises i rekkefølge under serverlisten. Du kan gå tilbake til tidligere mapper ved å tappe elementene i listen.
- Hvis ikke serveren blir funnet i trinn 2, oppdaterer du serverlisten på alternativmenyen øverst til høyre på skjermen.
- Innhold og mapper som er bokmerket, vises øverst på skjermen med serverlisten. Tapp bokmerkene i trinn 2 for å velge innholdet i dem. Hvis ikke det bokmerkede innholdet vises, taper du  ved siden av serverikonene for å vise innholdet.

### Slik bokmerker du mapper eller innhold

Tapp  som vises til høyre for hver mappe eller hvert innholdselement du vil bokmerke.

### Slik sletter du et bokmerke

Tapp og hold bokmerket du vil slette i bokmerkelisten øverst på skjermen, og velg deretter [\[Delete bookmark\]](#).

---

### Beslektet emne

[Se video eller bilder eller lytte til musikk på andre enheter](#)

[Hva du kan gjøre over hjemmenettverket](#)

[Om DLNA](#)

[Klargjøre hjemmenettverket](#)

Spille av innhold på andre enheter ved å sende det (Throwing)

## Spille av innhold på andre enheter ved å sende det (Throwing)

---

Video, bilder eller musikkinnhold som kan spilles av på nettbrettet, sendes til en annen enhet (avspillingsenhet [\[Detaljer\]](#)) via hjemmenettverket og spilles av på den enheten. Du kan bruke denne funksjonen med Video player- (video), Gallery- (bilder), Music player- (musikk) og DLNA-programmene.

Du må gjøre forberedelser på forhånd for å bruke hjemmenettverket [\[Detaljer\]](#).

1. Tapp innholdet du vil sende til og spille av.  
Avspillingen av innholdet starter.
2. Tapp  (Throw).
3. Tapp ikonet for enheten du vil sende innhold til fra ikonlisten med avspillingsenheter.  
Avspillingen starter på den valgte avspillingsenheten. Du kan kontrollere avspillingen fra nettbrettet ditt.

### Merk

- Noe innhold kan ikke spilles av på andre enheter (avspillingsenheter).
- Hvis du viser en annen skjerm for eksempel ved å tappe  mens du kontrollerer en annen enhet (avspillingsenhet) med nettbrettet, går du tilbake til kontrollskjermen via varslingspanelet.
- Innhold som er kjøpt fra Video Unlimited\*<sup>1</sup> eller opphavsrettsbeskyttet innhold kan ikke sendes til (Throwing) og spilles av på en annen enhet (avspillingsenhet). Når du skal spille av på en annen enhet, kobler du nettbrettet til en datamaskin med en USB-kabel for å overføre innholdet med Media Go.

### Hint

- Du kan også velge og spille av innhold som er lagret på en annen enhet (server), ved hjelp av DLNA-programmet ([\[Detaljer\]](#)) og fortsette til trinn 2.
- Når du tapper og holder innhold i Gallery-programmet, kan du fortsette til trinn 2.
- Når du tapper [Throw] i menyen som vises, ved å tappe og holde innholdslisten i DLNA- Video player eller Music player-programmet, kan du også fortsette til trinn 3 uten avspilling.
- Du kan spille av annet innhold på nettbrettet mens du sender innhold til en annen enhet.

\*1 Video Unlimited er en videotjeneste som er tilgjengelig på Sony Entertainment Network.

---

### Beslektet emne

[Se video eller bilder eller lytte til musikk på andre enheter](#)

[Hva du kan gjøre over hjemmenettverket](#)

[Om DLNA](#)

[Klargjøre hjemmenettverket](#)

[Spille av innhold som er lagret på en annen enhet \(server\)](#)





[Bruke Media Go](#)

## File transfer

---

Du kan bruke File transfer-programmet til å overføre data mellom internminnet og et SD-minnekort samt mellom internminnet på nettbrettet og opptaksmedier som er koblet til USB Micro-A/B-kontakten.

### Overføre data mellom internminnet og et SD-minnekort

1. Sett inn et SD-minnekort i SD-minnekortsporet.
  2. Tapp  for å starte File transfer-programmet.
  3. Tapp filen eller mappen du vil overføre og legg til et merke.
    - Du kan tappe opptaksmedieikonet for å veksle mellom skjermene for import og eksport.
    - Tapp ikonet til en mappe i listen for å flytte en mappe. Når du skal vise detaljert informasjon om mappen, tapper og holder du ikonet for mappen.
  4. Når du skal velge en destinasjonsmappe, tapper du  i [Import to] eller [Export to].  
Hvis du ikke velger en mappe, overføres filen til [transferred]-mappen på mediet.
  5. Tapp  eller .
- Filoverføring starter.

#### Merk

- Ikke fjern mediene under dataoverføringen.

### Overføre data mellom internminnet på nettbrettet og et opptaksmedium som er koblet til USB Micro-A/B-kontakten

1. Koble opptaksmediet til USB Micro-A/B-kontakten.  
Bekreftelsesbildet vises.
2. Tapp [File transfer].  
File transfer-programmet starter. Prosedyrene etter dette trinnet er de samme som i trinn 3 over.

---

#### Beslektet emne

[Sette inn/fjerne et SD-minnekort](#)

[Merknader om bruk av SD-minnekort](#)

[Merknader om SD-minnekort](#)

[Koble til en USB-enhet](#)

## Remote control

---

Remote control-programmet lar deg bruke nettbrettet som fjernkontroll ved at det registreres som fjernkontroll av ulike AV-enheter.

Du kan bruke bevegelsesfunksjonen for fjernkontroll, som styres med bevegelser som flikking eller gliding samt den "fullstendige" fjernkontrollfunksjonen som styres ved hjelp av tapping.

1. Tapp  for å starte Remote control-programmet.

### Hint

- Hvis du ikke kan finne ikonet for å starte programmet, kan du se etter det i programstarteren som vises ved å tappe  [Apps & Widgets] øverst til høyre på hjemmeskjermen.

## Registrere fjernkontrollen ved å angi kategori og produsent for enheten

Fjernkontrollen registreres vanligvis på følgende måte.

1. Start Remote control-programmet.
2. Tapp  [Register device] eller [Register device] .
3. Tapp [Easy registration].
4. Registrer nettbrettet som fjernkontroll ved å følge instruksjonene på skjermen.  
Utfør [Remote control test] hvis nødvendig.  
Når du er ferdig med innstillingene, vises skjermen med enhetslisten. Nettbrettet kan deretter benyttes som fjernkontroll.

### Hint

- Hvis du ikke finner kategorien eller produsenten, kan du la nettbrettet lære fjernkontrollsignalet og deretter registrere det.
- To eller flere enheter kan vises, avhengig av kategori eller produsent. I dette tilfellet tester du fjernkontrollbetjeningen med hver "Type" som vises, og velger den som fungerer korrekt.

## Slik registrerer du nettbrettet som fjernkontroll for en annen enhet

Tapp  [Register device] på skjermen med enhetslisten.

## Lære fjernkontrollsignalet og registrere det

Hvis du ikke finner kategorien eller produsenten for enheten på [Easy registration], registrerer du fjernkontrollen på denne måten.

1. Start Remote control-programmet.
2. Tapp  [Register device] eller [Register device] .
3. Tapp [Learn from a remote control].



4. Velg kategorien.  
En fjernkontroll vises på skjermen.
5. Tapp knappen du vil tildele signalet til.
6. Når menyskjermen vises, tapper du [Learn remote commands].
7. Før fjernkontrollen som skal registreres nær IR-dataporten på nettbrettet, tapp [Start] og trykk knappen som skal læres på fjernkontrollen.  
Når knappen registreres, går skjermen tilbake til å vise fjernkontrollen.

#### Hint

- Gjenta trinn 4 til 7 for å lære flere knapper.

## Bruke nettbrettet som fjernkontroll

Følgende to fjernkontrolltyper er tilgjengelig.

- "Fullstendig" fjernkontroll  
Du kan betjene enheten ved å tappe knappene, akkurat som på en vanlig IR-fjernkontroll.
  - "Bevegelse"-fjernkontroll  
Dette gir en ny opplevelse av fjernkontrollbetjeningen. Enheten reagerer når den oppdager fingerbevegelser som tapping og flikking på berøringsskjermen, uansett hvor på skjermen du berører. På den måten kan du betjene enheten instinktivt uten å se på skjermen på nettbrettet.
1. På skjermen med enhetslisten, tapper du ikonet for enheten du vil kontrollere.  
Fjernkontrollskjermen vises, og du kan kontrollere enheten ved å tappe skjermen. Når du tapper knappen øverst til høyre på fjernkontrollskjermen, kan du veksle mellom "bevegelseskontroll" og "fullstendig" fjernkontroll.

#### Hint

- Ikonet for enheten vises øverst til venstre på fjernkontrollskjermen. Du kan bytte enhet som kontrolleres, ved å tappe til venstre og høyre på ikonet.

---

## Beslektet emne

[Betjene ulike AV-enheter på nettbrettet](#)

## Social Feed Reader

---

Med Social Feed Reader-programmet får du tilgang til SNS (Social Networking Services), for eksempel Twitter eller Facebook. Innlegg (artikler) på flere tjenester vises sammen på samme skjerm. Du kan også filtrere innlegg etter ulike vilkår som kun innlegg med video eller bildevedlegg.

1. Tapp  for å starte Social Feed Reader-programmet.

Før du registrerer kontoer: Skjermen for å registrere kontoen vises.

Etter at du har registrert kontoer: Skjermen med postlisten vises.

### Hint

- Hvis du ikke kan finne ikonet for å starte programmet, kan du se etter det i programstarteren som vises ved å tappe [ Apps & Widgets] øverst til høyre på hjemmeskjermen.

---

### Beslektet emne

[Dele spennende opplevelser via sosiale nettverk](#)

[Registrere en Twitter- eller Facebook-konto](#)

[Veksle mellom postene \(artiklene\) som vises](#)

[Lese og skrive posten \(artikkelen\)](#)

[Søke etter poster \(artikler\) eller venner](#)

## Registrere en Twitter- eller Facebook-konto

---

Du kan registrere en Twitter- eller Facebook-konto med programmet Social Feed Reader. Du må opprette en Twitter- eller Facebook-konto på forhånd.

1. Tapp  for å starte Social Feed Reader-programmet.  
Skjermen for kontokonfigurasjon vises.
2. Tapp tjenesten du vil registrere i tjenestelisten som vises til høyre på skjermen.
3. Autentiser kontoen på tjenestens autentiseringsside, som vises automatisk.  
Den registrerte kontoen vises på venstre side av skjermen.
4. Tapp [OK].  
Postlisteskjermen for den registrerte kontoen vises.

### Merk

- Hvis postlisteskjermen vises i trinn 1, tapper du [Accounts] på alternativmenyen.

### Hint

- Du kan bruke Social Feed Reader til å registrere én Facebook-konto og flere Twitter-kontoer.

### Slik legger du til en konto

Tapp [Accounts] på alternativmenyen på postlisteskjermen for å vise kontokonfigurasjonsskjermen, og fortsett deretter til trinn 2.

### Slik sletter du en konto

Tapp [Accounts] på alternativmenyen på postlisteskjermen for å vise kontokonfigurasjonsskjermen, og tapp deretter  til høyre for kontoen du vil slette.

---

### Beslektet emne

[Dele spennende opplevelser via sosiale nettverk](#)

[Social Feed Reader](#)

[Veksle mellom postene \(artiklene\) som vises](#)

[Lese og skrive posten \(artikkelen\)](#)

[Søke etter poster \(artikler\) eller venner](#)

## Veksle mellom postene (artiklene) som vises

---

Med programmet Social Feed Reader kan du angi filtre for postene (artiklene) som skal vises. De filtrerte postsamlingene kalles "strømmer", og flere strømmer kan registreres i Social Feed Reader. De registrerte strømmene vises som kategorier øverst til venstre på skjermen. Du kan enkelt veksle mellom strømmer som poster fra venner, poster fra nære venner, svar og meldinger til deg.

1. Tapp  for å starte Social Feed Reader-programmet.  
Skjermen med postlisten vises.

### Merk

- Hvis kontokonfigurasjonsskjermen vises, registrerer du en SNS-konto [\[Detaljer\]](#).

### Registrere filtre for å vise poster

1. Tapp kategorien [ + ] øverst på postlisteskjermen.  
Skjermen [Create new stream] vises.
2. Skriv inn et navn på strømmen, og tapp deretter [Add filter] og legg inn filter.
3. Når du er ferdig, tapper du [Add].  
Du kan registrere flere filtre.  
Tapp [Add filter] for å legge til flere filtre.
4. Når du er ferdig med å legge inn filtre, tapper du [OK].  
Den registrerte strømmen vises øverst på postlisteskjermen som en kategori.

### Slik endrer du navn på en strøm eller filtre for visning av poster

Tapp på kategorien for strømmen du vil endre på postlisteskjermen, og tapp deretter [Stream settings for tab] på alternativmenyen.

### Slik sletter du en strøm

Tapp på kategorien for strømmen du vil slette på postlisteskjermen, og tapp deretter [Delete tab] på alternativmenyen.

### Merk

- Du kan ikke slette kategoriene [All friends] og [Search].
- Du kan endre navnet på strømmen som ble laget fra [Save search results as stream tab] på alternativmenyen for søkeresultater, men ikke filtrene.

### Vise strømmen

Tapp den ønskede strømkategorien på postlisteskjermen. Poster som oppfyller de registrerte filtervilkårene, vises med de nyeste postene først.

### Merk

Når du velger venner som strømfiltrer for visning av post, vises postene deres i postlisten bare når de har lagt inn en post nylig.

#### Hint

- Hvis du tapper  etterfulgt av [Show only videos and pictures] øverst i høyre hjørne av skjermen, vises bare strømmer som inneholder poster med video- eller bildevedlegg.

---

#### Beslektet emne

[Dele spennende opplevelser via sosiale nettverk](#)

[Social Feed Reader](#)

[Registrere en Twitter- eller Facebook-konto](#)

[Lese og skrive posten \(artikkelen\)](#)

[Søke etter poster \(artikler\) eller venner](#)

## Lese og skrive posten (artikkelen)

---

Med Social Feed Reader kan du vise alle poster (artikler) sammen for flere tjenester som Twitter og Facebook. Du kan også skrive den samme posten på flere tjenester samtidig.

1. Tapp  for å starte Social Feed Reader-programmet.

Skjermen med postlisten vises.



### Merk

- Hvis kontokonfigurasjonsskjermen vises, registrerer du en SNS-konto [\[Detaljer\]](#).

### Lese poster

Poster som er skrevet av personene du følger på Twitter eller dine Facebook-venner, vil bli vist på postlisteskjermen i den rekkefølgen de ble skrevet.

### Hint

- Når du tapper  under posten, vises resten av artikkelen. Tapp  for å skjule den.
- Når du tapper miniatyrbildet til høyre for posten, får du tilgang til koblede nettsider eller bilder eller kan søke etter poster med hashtag.

### Slik importerer du nye poster

Tapp [Refresh] på alternativmenyen på postlisteskjermen.

### Slik svarer eller kommenterer du på postene

Tapp posten på postlisteskjermen og tapp deretter på det aktuelle ikonet for det du vil gjøre.

### Slik ser du på profilen til personen som skrev en post

Tapp posten på postlisteskjermen og tapp deretter .

### Skrive poster

1. Tapp  øverst i høyre hjørne av postlisteskjermen.
2. Tapp tjenesten du vil skrive en post til, og sett et kryss.
3. Skriv en post.
4. Når du er ferdig, tapper du [Send].  
Posten legges ut på den valgte tjenesten.

### Hint

- Du kan poste den samme artikkelen til flere tjenester samtidig.
  - Du kan legge ved bilder og videoer eller forkorte lenker (URL-adresser). Tapp [Attach] eller [Shorten URL] nederst på skjermen i trinn 3.
-

## **Beslektet emne**

Dele spennende opplevelser via sosiale nettverk

Social Feed Reader

Registrere en Twitter- eller Facebook-konto

Veksle mellom postene (artiklene) som vises

Søke etter poster (artikler) eller venner

## Søke etter poster (artikler) eller venner



---

Med Social Feed Reader-programmet kan du søke etter poster (artikler) eller venner som har registrert seg på tjenestene.

1. Tapp  for å starte Social Feed Reader-programmet.

Skjermen med postlisten vises.

### **Merk**

- Hvis kontokonfigurasjonsskjermen vises, registrerer du en SNS-konto [\[Detaljer\]](#).
2. Tapp kategorien [Search] øverst på postlisteskjermen.  
Søkeskjermen vises.
  3. Tapp kontoen du vil søke med.
  4. Tapp , og velg ett av følgende.  
Slik søker du etter en post: [Search posts]  
Slik søker du etter en venn: [Search people]
  5. Skriv inn nøkkelord og tapp  .  
Søkeresultatene vises.

### **Hint**

- Når du skal søke i alle kontoer samtidig, velger du [All accounts] i trinn 3.
- Tapp søkeresultatene for en post for å sjekke svar, kommentarer og profiler. Når du vil tilbake til søkeresultatene, tapper du kategorien [Search].
- Tapp søkeresultatene for en venn for å sjekke personens profil. Når du vil tilbake til søkeresultatene, tapper du kategorien [Search].
- Når du vil tilbake til postlisteskjermen, tapper du en strømkategori ([All friends] osv.) øverst til venstre i skjermen.
- Du kan lagre et søkeresultat for en post som en kategori. Velg [Save search results as stream tab] på alternativmenyen.

---

### **Beslektet emne**

[Dele spennende opplevelser via sosiale nettverk](#)

[Social Feed Reader](#)

[Registrere en Twitter- eller Facebook-konto](#)

[Veksle mellom postene \(artiklene\) som vises](#)

[Lese og skrive posten \(artikkelen\)](#)



## Select App

---

Med Select App kan du åpne en nettside som viser et utvalg programmer som egner seg å bruke med nettbrettet.

1. Tapp  for å vise nettside Select App.

Nettleseren starter og viser nettsiden.

### Merk

- Nettbrettet må være konfigurert slik at det kan åpne Android Market via Google-kontoen din før du laster ned fra Android Market.
- Enkelte programmer kan koste penger.
- En stor mengde data overføres når programmer lastes ned og oppdateres.

### Hint

- Hvis du ikke kan finne ikonet for å starte programmet, kan du se etter det i programstarteren som vises ved å tappe [ Apps & Widgets] øverst til høyre på hjemmeskjermen.

---

### Beslektet emne

[Vise programmer som anbefales av Sony](#)

## Gallery

Du kan bruke Gallery-programmet til å vise eller spille av bilder eller video på nettbrettet eller i Picasa webalbum. Du kan sende bilder til en annen DLNA-sertifisert enhet og spille dem av på den enheten, og du kan i tillegg poste bilder på nettverkstjenester for å dele dem.

Detaljert informasjon om bilder eller videoer kan vises, og du kan sortere eller filtrere bilder eller videoer. Du kan også redigere bilder og legge til ulike effekter.

1. Tapp  for å starte Gallery-programmet.

### Hint

- Hvis du ikke kan finne ikonet for å starte programmet, kan du se etter det i programstarteren som vises ved å tappe  [Apps & Widgets] øverst til høyre på hjemmeskjermen.

## Spille av bilder eller videoer på nettbrettet

1. Tapp album eller miniatyrbilder for å velge bildene eller videoene du vil spille av. De valgte bildene eller videoene spilles av på avspillingsskjermen.

### Hint

- Du kan spille av bilder eller videoer som er lagret i Picasa webalbum. Hvis du angir synkronisering med Picasa webalbum som er tilgjengelig med Google-kontoen som du angir med Settings-programmet, vises Picasa webalbum i albumlisten.
- Bruk menyen øverst til høyre på skjermen til å sortere bilder eller videoer etter detaljer som tidspunkt eller sted der de ble tatt.
- Ved å tappe og holde miniatyrbilder i rekkefølge, kan du velge flere bilder eller videoer.
- Du kan kontrollere avspilling på avspillingsskjermen.



### Slik utvider du visningsområdet for bilder

Tapp  øverst til høyre på bildeavspillingsskjermen. Tapp  for å avbryte utvidelsen.

### Slik viser du bilder i fullskjerm

Tapp [Fill display area] på alternativmenyen på bildeavspillingsskjermen. Tapp [Fit to display area] for å avbryte fullskjermvisning.

### Slik viser du opptakssted

Tapp  eller  med visningsområdet ikke utvidet. Hvis bildet har informasjon om hvor det ble tatt, vises et kart der plasseringen er indikert på kartet. Tapp  for å gå tilbake til miniatyrbildene.

### Hint

- Du kan bruke de innebygde kameraene til å ta bilder som inkluderer lokaliseringinformasjon.

## Spille av bilder på en annen enhet ved å sende dem (Throwing) fra nettbrettet

Du kan bruke nettbrettet til å sende bilder til en annen DLNA-sertifisert enhet via hjemmenettverket og spille av bildene på enheten [\[Detaljer\]](#).

### Merk

- Hvis du viser en annen skjerm for eksempel ved å tappe  mens du kontrollerer en annen enhet (avspillingsenhet) med nettbrettet, går du tilbake til kontrollskjermen via varslingspanelet.

### Hint

- Du kan spille av annet innhold på nettbrettet mens du sender innhold til en annen enhet.

## Dele bilder eller videoer

1. Tapp og hold albumet eller miniatyrbildet for bildene du vil dele, og tapp deretter .
2. Tapp navnet på tjenesten du vil bruke til å dele bilder eller videoer.
3. Legg ut bildene eller videoene ifølge instruksjonene på skjermen.

### Hint

- Når du tapper og holder miniatyrbilder i rekkefølge, kan du velge flere bilder eller videoer.

## Spille av bilder automatisk (lysbildefremvisning)

1. Velg album eller miniatyrbilder for bildene du vil spille av som lysbildefremvisning, og tapp deretter . Avspillingen av lysbildefremvisningen starter.

## Redigere bilder

1. Tapp  (alternativmeny) på avspillingsskjermen - [Edit].
2. Tapp redigeringsikonet nederst på skjermen.  
Du kan legge til ulike effekter i bildene dine.
3. Når du er ferdig med å redigere, tapper du [SAVE].

---

### Beslektet emne

[Støttede formater](#)

[Om eksempeldata](#)

## Video Unlimited

---

Video Unlimited gir deg en ny underholdningsverden på Sonys Internet-aktiverte utstyr. Nå kan du laste ned favorittvideoene dine til nettbrettet og se dem når og hvor du vil.

### Merk

- Dette programmet eller denne tjenesten er kanskje ikke tilgjengelig i enkelte land eller områder.
- Du må kanskje betale Internett-avgift for å bruke denne tjenesten. Du er ansvarlig for alle påførte Internett-avgifter. Ta kontakt med leverandøren du har abonnementet med for å få mer informasjon.
- Du kan søke i innholdet uten å logge deg på, men sørg for at du har en registrert konto for å kjøpe og laste ned innholdet.
- Nettbrettet må være koblet til et nettverk med Wi-Fi for å bruke forhåndsvisningsfunksjonen.
- Nettbrettet må være koblet til et nettverk med Wi-Fi for å laste ned innholdet du har kjøpt. Innhold du har kjøpt kan lastes ned fra [Download List].
- Når du skal laste ned innhold, må du befinne deg i samme land/område som kontoen.
- Kontroller at det er nok ledig plass til å laste ned innholdet.

### Informasjon om brukerstøtte

<http://www.sonyentertainmentnetwork.com/support>

### Varemerker

- Sony Entertainment Network-logoen og "Sony Entertainment Network" er varemerker for Sony Corporation.

---

### Beslektet emne

[Se på videoinnhold](#)

## Music Unlimited

---

- Musikk på forespørsel – lytt til en hvilken som helst sang, når du vil
- Millioner av sanger, fra de siste slagerne til klassiske favoritter
- Radiokanaler for ulike sjangre, stemninger og tidsperioder
- Ingen reklamer og ubegrenset med hopp
- Du kan synkronisere og spille av fra din personlige samling
- Tilgang fra mange forskjellige enheter

### **Merk**

- Dette programmet eller denne tjenesten er kanskje ikke tilgjengelig i enkelte land eller områder.

### **Informasjon om brukerstøtte**

<http://www.sonyentertainmentnetwork.com/support>

### **Varemerker**

- Sony Entertainment Network-logoen og "Sony Entertainment Network" er varemerker for Sony Corporation.

---

### **Beslektet emne**

[Lytte til musikkinnhold](#)

## Personal Space

---

Gratis enkel privat deling av bilder og videoer med venner og familie!

Bare velg fra nettbrettets galleri eller ta opp noe nytt med det innebygde kameraet.

Ingen mer problematiske e-postvedlegg, endring av størrelse eller manuell koding.

Med delingsgrupper kan du og dine venner og familie vise en pågående strøm av delt innhold fra web, smarttelefoner og andre tilkoblede enheter.

For mer informasjon, se <http://personalspace.sony.net>

### **Merk**

- Dette programmet eller denne tjenesten er kanskje ikke tilgjengelig i enkelte land eller områder.
- Personal Space gir 1 gigabyte med gratis lagring.

### **Informasjon om brukerstøtte**

- Storbritannia  
[http://support.sony-europe.com/personal\\_space/index.aspx?site=odw\\_en\\_GB](http://support.sony-europe.com/personal_space/index.aspx?site=odw_en_GB)
- Frankrike  
[http://support.sony-europe.com/personal\\_space/index.aspx?site=odw\\_fr\\_FR](http://support.sony-europe.com/personal_space/index.aspx?site=odw_fr_FR)
- Tyskland  
[http://support.sony-europe.com/personal\\_space/index.aspx?site=odw\\_de\\_DE](http://support.sony-europe.com/personal_space/index.aspx?site=odw_de_DE)

### **Varemerker**

- Personal Space er et varemerke for Sony Corporation.

## Reader

---

Ta med deg dine digitale favorittbøker på nettbrettet. Den intuitive utformingen er ideell for lesing når du er på farten, og lar deg bokmerke, utheve og justere skriftstørrelsen når du leser. Du kan også synkronisere disse elementene med andre kompatible enheter. Det er lett å kjøpe innhold fra Reader(TM) Store på nettet. I land der du ikke kan kjøpe fra Reader(TM) Store, kan du likevel lese bøker på nettbrettet ved å installere dem fra et minnekort (kun bøker uten kopibeskyttelse).

- Bokmerker og uthevinger
- Justerbare skriftstørrelser
- Intuitiv navigasjon
- Synkronisering med andre kompatible enheter

### **Merk**

- Dette programmet eller denne tjenesten er kanskje ikke tilgjengelig i enkelte land eller områder.
- Kun for kunder i Storbritannia  
Du må opprette en Reader(TM) Store-konto for å kunne kjøpe og lese digitale utgivelser. Hvis du allerede har en Adobe-ID, må du bruke samme bruker-ID og passord for å opprette en Reader(TM) Store-konto.

### **Informasjon om brukerstøtte**

Kun for kunder i Storbritannia

<http://lu.ebookstore.sony.com/contactus?region=uk&lang=EN>

### **Varemerker**

- Sony Electronics Inc., Sony og Sony-logoen er varemerker for Sony Corporation.
- Alle andre varemerker tilhører sine respektive eiere. Med enerett.

---

### **Beslektet emne**

[Lese digitale bøker](#)

## MediaRemote

---

Du kan bruke MediaRemote med Sony-enhetene som støttes. MediaRemote lar deg kontrollere enheten som en fjernkontroll, og vise informasjonen på plater som er lagt inn.

(Se Sony-nettsiden for å bekrefte hvilke enheter som støttes.)

### **Merk**

- Dette programmet eller denne tjenesten er kanskje ikke tilgjengelig i enkelte land eller områder.
- Vær nøye med sikkerheten på hjemmenettverket når du legger inn personlig informasjon.

### **Klargjøre MediaRemote**

1. Koble Sony-enheten til hjemmenettverket.  
Se bruksanvisningene som fulgte med enheten og Wi-Fi-ruteren angående tilkobling.
2. Koble nettbrettet til samme hjemmenettverk som Sony-enheten er koblet til.
3. Registrer nettbrettet på Sony-enheten.  
Se bruksanvisningene som fulgte med enheten angående innstillinger.

Se hjelp for MediaRemote for å finne ut hvordan du bruker MediaRemote.

---

### **Beslektet emne**

[Betjene ulike AV-enheter på nettbrettet](#)



## Ustream

---

Ustream driver direkte video som lar alle se og samhandle med et globalt publikum. Med Ustream for Android kan du kringkaste på et øyeblikk og aldri gå glipp av noe i favorittprogrammene dine! Se direktesendte arrangementer, svar på innbydelser til kommende arrangementer, hold deg oppdatert på de siste programmene og del med dine sosiale nettverk når du er på reise.

- Kringkast og samhandle med ditt publikum gjennom nettprat og polling
- Se direktesendte arrangementer og delta gjennom nettprat
- Finn det mest populære Ustream-innholdet under "Featured"
- Følg favorittprogrammene dine ved å bli med i Ustream Crowds og spore arrangementene du deltar på
- Del med dine sosiale nettverk når du kringkaster og oppdager innhold

### **Merk**

- Dette programmet eller denne tjenesten er kanskje ikke tilgjengelig i enkelte land eller områder.

### **Informasjon om brukerstøtte**

<http://www.ustream.tv/support-center/mobile>

## Zinio

---

Zinio gir verdens fremste mobile høykvalitetsopplevelse for lesing, med de beste tidsskriftene fra hele verden, i ren digital form. Zinio lar deg lese og dele artikler fra populære titler, kjøpe digitale abonnemeter eller enkeltutgaver og administrere biblioteket ditt på flere enheter. Les hva du vil!

**Merk**

- Dette programmet eller denne tjenesten er kanskje ikke tilgjengelig i enkelte land eller områder.

**Informasjon om brukerstøtte**

<http://www.zinio.com/help/index.jsp>

## Evernote

---

Evernote gjør nettbrettet ditt til en forlengelse av hjernen. Dette prisbelønte programmet lar deg huske og gjenhente alt som skjer i livet ditt. Du kan legge alt fra notater til ideer til øyeblikksbilder til innspillinger i Evernote og se at det øyeblikkelig synkroniseres fra nettbrettet til weben til datamaskinen.

**Merk**

- Dette programmet eller denne tjenesten er kanskje ikke tilgjengelig i enkelte land eller områder.

**Informasjon om brukerstøtte**

<http://www.evernote.com/about/contact/support/>

## HD Games

---

Last ned spill av høy kvalitet til Android-nettbrettet ditt fra Top HD Games i onlinebutikken til Gameloft. Velg mellom toptitler som Asphalt 6, Real Football 2011 og N.O.V.A. 2 - Near Orbit Vanguard Alliance.

### Informasjon om brukerstøtte

support@gameloft.com

- Storbritannia  
0-808-234-8679 (08:00-17:00 mandag-fredag)
- Frankrike  
0-800-903-778 (09:00-18:00 mandag-fredag)
- Tyskland  
0-800-182-8613 (09:00-18:00 mandag-fredag)
- Spania  
900-868-529 (09:00-18:00 mandag-fredag)
- Italia  
39-0662-20-7635 (09:00-18:00 mandag-fredag)
- Russland  
kun e-poststøtte
- Sverige  
46-850-163-257 (09:00-17:00 mandag-fredag)
- Norge  
47-241-595-12 (09:00-15:00 mandag-fredag)
- Danmark  
45-72-27-42-22 (09:00-15:00 mandag-fredag)
- Finland  
35-89-725-190-22 (09:00-15:00 mandag-fredag)
- Nederland  
31-20-51-74-737 (09:00-18:00 mandag-fredag)
- Belgia  
0800-773-85 (fransk), 0800-793-17 (engelsk) (09:00-18:00 mandag-fredag)
- Østerrike  
0800-296-458 (09:00-18:00 mandag-fredag)
- Sveits  
0-800-838-654 (tysk), 0-800-835-164 (fransk), 0-800-835-164 (engelsk) (09:00-18:00 mandag-fredag)
- Portugal  
0-800-863-334 (08:00-17:00 mandag-fredag)
- Tyrkia  
kun e-poststøtte
- Polen  
48-22-398-73-03 (09:00-18:00 mandag-fredag)

## Foursquare

---

Foursquare hjelper deg med å utforske verden rundt deg. Hold deg oppdatert med venner, få innsidetips og avdekk rabatter og premier.

Når du er ute på farten, kan du enkelt fortelle vennene dine hvor du er, dele bilder, få kommentarer fra dem ("Jeg er rett rundt hjørnet, stikker innom og sier hei") og få innsidetips ("Bestill hummer-ravioli; helt klart den beste retten."). Mange steder gir rabatter og gratisvarer til Foursquare-brukere, og du får poeng og merker for å gjøre tingene du liker. Ha det gøy med utforskingen!

**Merk**

- Dette programmet eller denne tjenesten er kanskje ikke tilgjengelig i enkelte land eller områder.

**Informasjon om brukerstøtte**

<http://support.foursquare.com/home>

## Crackle

---

Se uklippede Hollywood-filmer og TV-programmer i full lengde på nettbrettet ditt.  
250 filmer og over 1000 TV-episoder er tilgjengelig på nettbrettet, alle på forespørsel.

**Merk**

- Dette programmet eller denne tjenesten er kanskje ikke tilgjengelig i enkelte land eller områder.

**Informasjon om brukerstøtte**

<http://www.crackle.com/support/help.aspx>

android@crackle.com

## Om sikkerhetskopiering

---

Du bør kopiere dataene på nettbrettet ditt og lagre dem på en annen lagringsenhet (sikkerhetskopi). Ulike data som bilder du har tatt og musikk og videoinnhold du har lastet ned, akkumuleres på nettbrettet etter hvert som du bruker det. Hvis det oppstår uventede problemer med nettbrettet, kan disse dataene bli skadet eller gå tapt. Som et forebyggende tiltak i slike tilfeller, bør du foreta hyppige sikkerhetskopieringer slik at du kan gjenopprette de dyrebare dataene dine.

### Merk

- Enkelte data kan ikke kopieres på nettbrettet.
- Enkelte innstillinger og programmer har kanskje ingen sikkerhetskopieringsmetode. Lag skriftlige notater og oppbevar dem på et trygt sted.

### Data du kan sikkerhetskopiere

Du kan kopiere og lagre følgende data med nettbrettet for sikkerhetskopiering.



- Musikk/film/e-bok-filer uten kopibeskyttelse
- Bilder/bakgrunnsbilder

Disse dataene er lagret i følgende mapper.

- Musikkfiler: \Music
- Bakgrunnsbildefiler: \Pictures
- Videofiler: \Movie
- Bildefiler: \DCIM
- E-bokfiler: \Reader

### Sikkerhetskopiere data (kopiere)

Bruk File transfer-programmet til å lagre dataene på et vanlig tilgjengelig SD-minnekort.

1. Tapp [ Apps & Widgets] etterfulgt av  for å starte File transfer-programmet.
2. Sett inn SD-minnekortet i nettbrettet.
3. Velg filen/mappen du vil kopiere fra nettbrettet.
4. Tapp .

En mappe med navnet "\transferred" opprettes på SD-minnekortet, og dataene kopieres til den mappen.

### Merk

- Fordi videoinnhold som er kjøpt på Video Unlimited\*<sup>1</sup> er opphavsrettsbeskyttet, kan du ikke sikkerhetskopiere det med metoden ovenfor. Kopier det på en datamaskin ved hjelp av datamaskinprogramvaren "Media Go". Gå her for å finne ut mer om Media Go-programmet.  
<http://mediago.sony.com/enu/introduction/>

\*1 Video Unlimited er en videotjeneste som er tilgjengelig på Sony Entertainment Network.

Kopiere data på en datamaskin til nettbrettet







## Wi-Fi checker

---

Med Wi-Fi checker-programmet kan du kontrollere Wi-Fi-tilkoblingen på nettbrettet når det oppstår et tilkoblingsproblem.

1. Tapp  for å starte Wi-Fi checker-programmet.
2. Tapp [Test] øverst til høyre på skjermen for å begynne å kontrollere tilkoblingen. Elementene kontrolleres i rekkefølge, og antatte årsaker og tiltak vises.

### Hint

- Hvis du ikke kan finne ikonet for å starte programmet, kan du se etter det i programstarteren som vises ved å tappe [ Apps & Widgets] øverst til høyre på hjemmeskjermen.
- Hvis du tapper [ SETTINGS] øverst til høyre på skjermen, kan du vise innstillingsskjermen for Wi-Fi-tilkoblingen. Bruk  for å gå tilbake til Wi-Fi checker-programmet. Hvis du tapper  for å vise hjemmeskjermen, vises innstillingsskjermen når du starter Wi-Fi checker-programmet neste gang.

---

### Beslektet emne

[Starte Wi-Fi-kommunikasjon](#)

[Merknader om bruk av Wi-Fi-funksjonen](#)

## Kopiere data på en datamaskin til nettbrettet

---

Hvis du kobler en datamaskin til nettbrettet med en vanlig tilgjengelig Micro-USB-kabel ([\[Detaljer\]](#)), kan du kopiere data på en datamaskin til nettbrettet. Dataene som er kopiert, kan deretter spilles av på nettbrettet.



### Merk

- Ikke fjern Micro-USB-kabelen mens dataene kopieres. Det kan føre til at dataene blir skadet.
- De kopierte dataene lagres i internminnet. Du kan ikke endre destinasjonen for lagring av dataene.
- Bare kopierte data med filformater som støttes, kan spilles av på nettbrettet.

---

### Beslektet emne

[Koble til en USB-enhet](#)

[Merknader om tilkobling av nettbrett og datamaskin med en USB-kabel](#)



## Støttede formater

Avspillbare formater varierer med programmet eller innholdet som benyttes.



### Merk

- Enkelte filer vil kanskje ikke kunne spilles av på nettbrettet.

### Video

Format/ Kodeks	Profil	Maksimal oppløsning	Maksimal bit-hastighet (Mbps)	 Gallery	 Video player
				Filtype	
H.263	Profile0	704 × 576 (4CIF)	4	.mp4 .3gp	-
H.264 / AVC	Basislinjeprofil	1920 × 1080	10	.mp4 .m4v .3gp	.mp4 .m4v .3gp
MPEG-4	Enkel profil / Avansert enkel profil	1920 × 1080	10	.mp4 .3gp	.mp4 .m4v .3gp
WMV	Enkel profil / Hovedprofil	1920 × 1080	10	-	.wmv

### Musikk

Format/ Kodeks	Samplingfrekvens (kHz)	Maksimal bit-hastighet (kbps)	 Musikk	 Music player
			Filtype	
AAC	Opptil 48	320	.m4a .mp4 .3gp	.m4a .mp4 .3gp
MP3	Opptil 48	320	.mp3	.mp3
WAV	44,1	-	.wav	.wav
WMA	44,1	320	-	.wma
WMA Pro	44,1	192	-	.wma
FLAC	Opptil 48	-	.flac	-
MIDI	-	-	.mid .xmf	-
Vorbis	Opptil 48	256	.ogg	-

## Bilde

Format/ Kodeks	Maksimal oppløsning (piksler)	 Gallery
		Filtype
JPEG	6048 × 4032	.jpg
GIF	2000 × 2000	.gif
PNG	2000 × 2000	.png
BMP	2000 × 2000	.bmp
WBMP	2000 × 2000	.wbmp
WEBP	2000 × 2000	.webp

---

### Beslektet emne

[Gallery](#)

[Music player](#)

[Video player](#)

## Bruke Media Go

---

Media Go er dataprogramvare som støtter innholdsbehandling og overføring mellom nettbrettet og datamaskinen. Når du installerer Media Go på datamaskinen, kan du overføre musikk, bilder og video til nettbrettet.

### Merk

- Du finner mer informasjon om hvordan du bruker Media Go i hjelpen på hovedmenyen i Media Go.

### Installere Media Go på datamaskinen

1. Gå til <http://www.sony.com/mediago/Tablet> på datamaskinen og last ned Media Go.
2. Dobbeltklikk på den nedlastede filen.
3. Installer Media Go ved å følge anvisningene på skjermen.  
Hvis du blir bedt om å installere flere programvarekomponenter under installasjonen, laster du ned og installerer dem som anvist.

### Overføre innhold til nettbrettet med Media Go

1. Koble datamaskinen til nettbrettet med en vanlig tilgjengelig Micro-USB-kabel [\[Detaljer\]](#).
2. Start Media Go ved å velge det fra startmenyen på datamaskinen.  
Du kan nå overføre innhold mellom nettbrettet og datamaskinen.

### Merk

- Hvis ikke [Sony Tablet] vises til venstre på Media Go-skjermen, betyr det at ikke nettbrettet er oppdaget av datamaskinen. Kontroller om enhetsdriveren er installert riktig.
- Du finner mer informasjon om hvordan du bruker Media Go på datamaskinen på <http://www.sony.com/mediago/Tablet>

---

#### Beslektet emne

[Koble til en USB-enhet](#)

[Merknader om tilkobling av nettbrett og datamaskin med en USB-kabel](#)

[Gallery](#)

[Music player](#)

[Video player](#)

## Om PS Store

---

PlayStation(R)Store er en nettbutikk som drives av Sony Computer Entertainment Inc. Du kan blant annet kjøpe PlayStation(R)-spill til PlayStation(TM)Certified-terminaler.

### **Merk**

- Dette programmet eller denne tjenesten er kanskje ikke tilgjengelig i enkelte land eller områder.
- Du må bruke påloggings-ID for PSN eller SEN for å kunne kjøpe PlayStation(R)-spill fra PlayStation(R)Store.
- Koble nettbrettet til et Wi-Fi-nettverk når du laster ned innhold du har kjøpt.
- Kontroller at det er nok ledig plass på nettbrettet før du laster ned innholdet du har kjøpt.

---

### **Beslektet emne**

[Spille spill i full størrelse](#)

[Støtte for PlayStation\(R\) generelt](#)

## Bruke en kontroller for PlayStation(R)3-systemet

Du kan koble til en kontroller for PlayStation(R)3-systemet til nettbrettet via en kablet eller trådløs tilkobling. Spill spill som er forhåndsinstallert på nettbrettet og spill som er lastet ned fra PlayStation(R)Store med en trådløs DUALSHOCK(R)3- eller SIXAXIS-kontroller fra Sony Computer Entertainment Inc.

### Bruke en kontroller for PlayStation(R)3-systemet med kablet tilkobling

1. Slå på nettbrettet.
2. Koble en kontroller til USB Micro-A/B-kontakten på nettbrettet med en angitt USB-adapterkabel SGPUC1 (selges separat) og en vanlig tilgjengelig USB-kabel.  
Ikonet  (kontrolleren lades) og en melding vises nederst til høyre i hjemmeskjermen på nettbrettet.

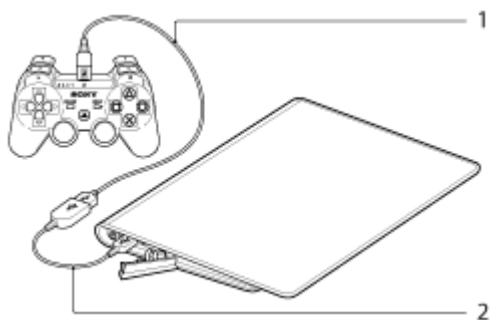

1. Vanlig tilgjengelig USB-kabel
2. USB-adapterkabel SGPUC1 (selges separat)

#### Merk



- Bare én kontroller for PlayStation(R)3-systemet kan kobles til nettbrettet.

#### Hint

- Batteriet i kontrolleren lades når kontrolleren er koblet til nettbrettet med en USB-kabel. Kontrolleren fortsetter å bli ladet så lenge den er koblet til nettbrettet med USB-kabelen, selv om skjermen slås av. Vi anbefaler at du kobler nettbrettet til en vekselstrømadapter mens kontrolleren lades.

### Bruke en kontroller for PlayStation(R)3-systemet med trådløs tilkobling

Du kan opprette en trådløs tilkobling mellom nettbrettet og en kontroller for PlayStation(R)3-systemet ved hjelp av Bluetooth(R)-funksjonen. Når du kobler kontrolleren til nettbrettet for første gang, må du pare kontrolleren med nettbrettet.





1. Slå på nettbrettet.
2. Tapp [ Apps & Widgets] - [ Settings] - [Bluetooth] i den rekkefølgen, og skyv deretter [Bluetooth]-bryteren til [På]-posisjonen.
3. Koble en kontroller til USB Micro-A/B-kontakten på nettbrettet med en angitt USB-adapterkabel SGPUC1 (selges separat) og en vanlig tilgjengelig USB-kabel.

Ikonet  (kontrolleren lades) vises nederst til høyre i hjemmeskjermen på nettbrettet.

#### 4. Koble kontrolleren fra nettbrettet.

Paringen fullføres.

Kontrollerikonet som vises nederst til høyre i hjemmeskjermen, endres til et ikon som viser ladeivået på batteriet i kontrolleren.

- : Batteriet er godt oppladet.
- : Batteriet har begynt å miste ladingen.
- : Ladeivået på batteriet er lavt.
- : Batteriet er utladet. Lad kontrolleren.

### Merk

- Bare én kontrollert for PlayStation(R)3-systemet kan kobles til nettbrettet.
- Når du skal koble kontrolleren til nettbrettet med Bluetooth-funksjonen, må kontrollerebatteriet være oppladet.
- Når du parer nettbrettet og kontrolleren, må du koble dem sammen med en kablet tilkobling.
- I motsetning til andre Bluetooth-enheter, vises ikke kontrolleren i listen over parrede enheter på nettbrettet [\[Detaljer\]](#).
- Når en parert kontrollert brukes sammen med PlayStation(R)3 eller et annet nettbrett, oppheves paringen med det opprinnelige nettbrettet.
- Når du bruker en kontrollert for PlayStation(R)3-systemet med en trådløs tilkobling, kan du ikke bruke Bluetooth-enheter som støtter A2DP (Advanced Audio Distribution Profile), for eksempel hodetelefoner som er utstyrt med Bluetooth. Hvis du bruker begge enhetene samtidig, kan lyden bli avbrutt.

### Hint

- Når du kobler kontrolleren til nettbrettet og tapper  - [The controller of the PlayStation(R)3 system is connected] nederst i høyre hjørne i hjemmeskjermen, vises skjermbildet "About the controller of the PS3(TM) system". Du kan opprette Bluetooth-forbindelsen mellom kontrolleren og nettbrettet ved å følge instruksjonene på skjermen.
- Du trenger bare å pare én gang for å koble nettbrettet og kontrolleren igjen. Bare trykk på PS-knappen på kontrolleren neste gang.

## Vise brukerveiledningen

Når du tapper  - [The controller of the PlayStation(R)3 system is connected] nederst i høyre hjørne i hjemmeskjermen, vises brukerveiledningen.

## Slå av kontrolleren til PlayStation(R)3-systemet

Når du kobler en kontrollert til nettbrettet ved hjelp av en kablet tilkobling, må du først slå av nettbrettet [\[Detaljer\]](#). Når du kobler en kontrollert til nettbrettet ved hjelp av en kablet tilkobling, må du utføre en av følgende prosedyrer.

- Vis brukerveiledningen, og tapp deretter [Off].
- Slå av skjermen (hvilemodus) på nettbrettet [\[Detaljer\]](#).

### Merk

- Du kan ikke slå av kontrolleren fra selve kontrolleren.





## Hint

- Du kan koble kontrolleren til nettbrettet på nytt ved å trykke på PS-knappen på kontrolleren.

---

## Beslektet emne

[Spille spill i full størrelse](#)

[Støtte for PlayStation\(R\) generelt](#)

## Spille av musikkinnhold på flere enheter (PARTY STREAMING)

Du kan sende (Throw) musikkinnhold som er lagret på nettbrettet eller hjemmenettverket og samtidig spille av innholdet via hjemmenettverket på enhetene med PARTY STREAMING-funksjon. Når du bruker PARTY STREAMING -funksjonen, blir en av enhetene som mottar musikkinnholdet fra nettbrettet, automatisk "vert" for PARTY-avspillingen og de andre enhetene regnes som "gjester". Du kan bruke denne funksjonen med Music player- (musikk) og DLNA-programmer.



Du må gjøre forberedelser på forhånd for å bruke hjemmenettverket [\[Detaljer\]](#).



Du kan bruke PARTY STREAMING-funksjonen med andre enheter som har denne PARTY STREAMING-logoen (vist under).



### Spille av musikkinnhold med PARTY STREAMING-funksjonen

1. Kontroller at enhetene på hjemmenettverket som støtter PARTY STREAMING-funksjonen er slått på og er i statusen som lar dem bli med i et PARTY.
2. Tapp  for å starte Music player-programmet.
3. Tapp musikkinnholdet du vil sende og spille av.
4. Tapp  (Throw).
5. Tapp [ON] for å bruke PARTY STREAMING-funksjonen.  
Enheter som støtter PARTY STREAMING-funksjonen vises med et avkrysningsmerke øverst på venstre side.  
Dersom det er enheter du ikke vil spille av musikkinnholdet på, tapper du bildene for disse enhetene. Krysset blir fjernet.



## 6. Tapp [Start].

Avspilling med PARTY STREAMING-funksjonen starter på de valgte enhetene. Du kan kontrollere avspillingen fra nettbrettet ditt.

### Hint

- Du kan også velge å spille av innhold som er lagret på en annen enhet (server), ved hjelp av DLNA-programmet ([\[Detaljer\]](#)) og fortsette til trinn 5.
- Når du tapper [Throw] i menyen som vises, ved å tappe og holde innholdslisten i DLNA- eller Music player-programmet, kan du også fortsette til trinn 5 uten avspilling.

## Skifte enhetene som spiller av med PARTY STREAMING-funksjonen

1. Tapp [Change] på avspillingskjermen.
2. Når du skal bli med i eller forlate et PARTY, tapper du bildet av enheten for legge til eller fjerne krysset. Tapp [OFF] for å slå av PARTY STREAMING-funksjonen.

## Lukke et PARTY

1. Tapp [Disconnect] på avspillingskjermen.

### Hint

- Et PARTY lukkes ved å slå av PARTY-vertsenheten eller endre musikkinnholdet som spilles av på PARTY-vertsenheten av en annen enhet på hjemmenettverket.

## Justere volumet på enhetene som deltar i et PARTY

På avspillingskjermen kan du justere volumet på alle enhetene som deltar i et PARTY.



## 1. Dempeknapp

Tapp denne for å slå av volumet.

## 2. Hovedvolumlinje

Dra punktet på linjen og slipp det på ønsket volum.

Volumet justeres mens volumnbalansen blant enhetene beholdes.

## 3. Voluminnstillingsknapp

Tapp denne for å justere volumet på enhetene individuelt på følgende skjermbilde.

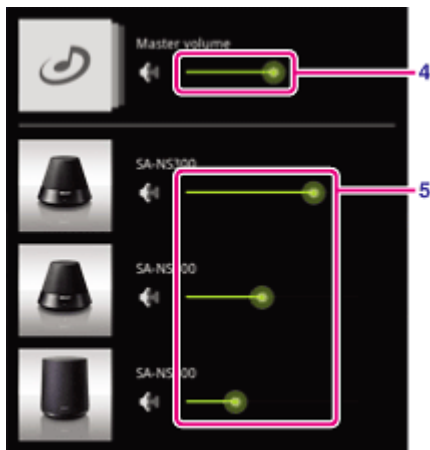

## 4. Hovedvolumlinje

Dra punktet på linjen og slipp det på ønsket volum.

Volumet justeres mens volumnbalansen blant enhetene beholdes.

## 5. Volumlinje for hver enhet

Dra punktet på linjen og slipp det på ønsket volum for å justere volumet på hver enkelt enhet.

---

### Beslektet emne

[Se video eller bilder eller lytte til musikk på andre enheter](#)

[Hva du kan gjøre over hjemmenettverket](#)

[Om DLNA](#)

[Klargjøre hjemmenettverket](#)

[Spille av innhold som er lagret på en annen enhet \(server\)](#)

## Varemerker

---

- "Sony Tablet" er et varemerke for Sony Corporation.
- "Clear Phase" og "xLOUD" er varemerker for Sony Corporation.
- DLNA(R), the DLNA Logo and DLNA CERTIFIED(R) are trademarks, service marks, or certification marks of the Digital Living Network Alliance.
- Personal Space er et varemerke for Sony Corporation.
- Reader og Reader-logoen er varemerker for Sony.
- "Select App" er et varemerke for Sony Corporation.
- "12 TONE ANALYSIS" og dets logo er varemerker for Sony Corporation.
- "Sony Entertainment Network-logoen" og "Sony Entertainment Network" er varemerker for Sony Corporation.
- "SensMe" og dets logo er varemerker eller registrerte varemerker for Sony Ericsson Mobile Communications AB.
- "PlayStation" er et registrert varemerke eller et varemerke for Sony Computer Entertainment Inc.
- Pinball Heroes(TM) (C)2009 Sony Computer Entertainment America. Published by Sony Computer Entertainment Europe. Developed by San Diego Studios. "Pinball Heroes" is a trademark of Sony Computer Entertainment America. All rights reserved.
- Crash Bandicoot and related characters (TM) & (C) Universal Interactive Studios, Inc. Licensed by Universal Studios Licensing, Inc. (C)1996 Universal Interactive Studios, Inc. Source Code; (C)1996 Naughty Dog, Inc. All rights reserved.
- MEDIEVIL(TM) (C)1998-2011 Sony Computer Entertainment Europe. Published by Sony Computer Entertainment Europe. Developed by SCE Cambridge Studios. "MEDIEVIL" is a trademark or a registered trademark of Sony Computer Entertainment Europe. All rights reserved.
- Google, den stiliserte Google-logoen, Android, den stiliserte Android-logoen, Android Market, den stiliserte Android Market-logoen, Gmail, Google Kalender, Google Checkout, Google Latitude, Google Maps, Google Talk, Picasa og YouTube er varemerker tilhørende Google Inc.
- Adobe Flash Player Copyright(C) 1996-2011 Adobe Systems Incorporated. All rights reserved. Adobe and Flash are either registered trademarks or trademarks of Adobe Systems Incorporated in the United States and/or other countries.
- THIS PRODUCT IS LICENSED UNDER THE AVC PATENT PORTFOLIO LICENSE FOR THE PERSONAL AND NON-COMMERCIAL USE OF A CONSUMER TO
  - (i) ENCODE VIDEO IN COMPLIANCE WITH THE AVC STANDARD ("AVC VIDEO") AND/OR
  - (ii) DECODE AVC VIDEO THAT WAS ENCODED BY A CONSUMER ENGAGED IN A PERSONAL AND NON-COMMERCIAL ACTIVITY AND/OR WAS OBTAINED FROM A VIDEO PROVIDER LICENSED TO PROVIDE AVC VIDEO. NO LICENSE IS GRANTED OR SHALL BE IMPLIED FOR ANY OTHER USE. ADDITIONAL INFORMATION MAY BE OBTAINED FROM MPEG LA, L.L.C. SEE [HTTP://MPEGLA.COM](http://MPEGLA.COM)
- Bluetooth er et varemerke eller et registrert varemerke for Bluetooth SIG Inc., og all bruk av dette merket av Sony er på lisens.
- "Crackle" and the Crackle logo are trademarks of Crackle, Inc.
- Evernote og Evernote-elfantlogoen er varemerker for Evernote Corporation.
- Facebook, the Facebook logo, and the F logo are trademarks or registered trademarks of Facebook, Inc.
- Foursquare is the registered trademark of Foursquare Labs, Inc.
- (C) 2011 Gameloft. Med enerett. Gameloft og Gameloft-logoen er varemerker som tilhører Gameloft i USA og/eller andre land.
- iWnn (C) OMRON SOFTWARE Co., Ltd. 2008-2011 All Reserved.

- Denne programvaren er delvis basert på arbeidet til Independent JPEG Group.
- MPEG Layer-3 lydkodingsteknologi og patenter er lisensiert fra Fraunhofer IIS og Thomson.
- DETTE PRODUKTET ER LISENSIERT UNDER MPEG4 PATENT PORTFOLIO LICENSE FOR PERSONLIG OG IKKE-KOMMERSIELL BRUK AV EN FORBRUKER FOR
  - (i) KODING AV VIDEO I SAMSVAR MED MPEG4-STANDARDEN ("MPEG4 VIDEO") OG/ELLER
  - (ii) DEKODING AV MPEG4 VIDEO SOM BLE KODET AV EN FORBRUKER UNDER UTFØRELSE AV PERSONLIG OG IKKE-KOMMERSIELL AKTIVITET OG/ELLER BLE ANSKAFFET FRA EN VIDEOLEVERANDØR SOM HAR LISENS TIL Å LEVERE MPEG4 VIDEO. INGEN LISENS ER GITT ELLER UNDERFORSTÅTT FOR NOE ANNEN BRUK. MER INFORMASJON KAN FÅS FRA MPEG LA, L.L.C. SE [HTTP://MPEGLA.COM](http://mpegl.com)
- NVIDIA og Tegra (TM) 2 er registrerte varemerker eller varemerker for NVIDIA Corporation i USA og andre land.
- SD, SDHC, microSD og microSDHC-logoene er varemerker for SD-3C, LLC.
- TinyURL is a trademark or registered trademark of TinyURL, LLC.
- Twitpic is a trademark or registered trademark of Twitpic, Inc.
- The Twitter name, logo, Twitter T, Tweet, and Twitter bird are trademarks of Twitter, Inc. in the United States and other countries.
- DETTE PRODUKTET ER LISENSIERT UNDER VC-1 PATENT PORTFOLIO LICENSE FOR PERSONLIG OG IKKE-KOMMERSIELL BRUK AV EN FORBRUKER FOR
  - (i) KODING AV VIDEO I SAMSVAR MED VC-1-STANDARDEN ("VC-1 VIDEO") OG/ELLER
  - (ii) DEKODING AV VC-1 VIDEO SOM BLE KODET AV EN FORBRUKER UNDER UTFØRELSE AV PERSONLIG OG IKKE-KOMMERSIELL AKTIVITET OG/ELLER BLE ANSKAFFET FRA EN VIDEOLEVERANDØR MED LISENS TIL Å LEVERE VC-1 VIDEO. INGEN LISENS ER GITT ELLER UNDERFORSTÅTT FOR NOE ANNEN BRUK. MER INFORMASJON KAN FÅS FRA MPEG LA, L.L.C. SE [HTTP://WWW.MPEGLA.COM](http://www.mpegl.com)
- Wi-Fi, Wi-Fi CERTIFIED-logoen, WPA, WPA2 og Wi-Fi Protected Setup er varemerker eller registrerte varemerker for Wi-Fi Alliance.
- Windows Media is either a registered trademark or trademark of Microsoft Corporation in the United States and/or other countries.
- Yfrog is a trademark or registered trademark of ImageShack Corp.
- (C) 2001-2011 Zinio LLC. - San Francisco - New York - London - Barcelona - Taipei - All rights reserved.
- Microsoft, Outlook, Exchange and ActiveSync are registered trademarks or trademarks of Microsoft Corporation in the United States and/or other countries.

"Microsoft Exchange ActiveSync" in the Implementation user interface where appropriate "Microsoft(R) Exchange ActiveSync(R)" for any printed material (including packaging, literature, marketing materials and advertising)

Alle andre navn på systemer, produkter og tjenester er varemerker eller registrerte varemerker for sine respektive eiere. I denne håndboken er ikke (TM)- eller (R)-merkene spesifisert.

## Støtte for PlayStation(R) generelt

---

**USA/Canada/Brasil**

<http://us.playstation.com/support/>

**Mexico/Latin-Amerika (Chile, Colombia, Panama, Argentina)**

<http://mx.playstation.com/soporte/>

**Japan**

<http://www.jp.playstation.com/support/>

**Storbritannia**

<http://uk.playstation.com/support/>

**Tyskland**

<http://de.playstation.com/support/>

**Spania**

<http://es.playstation.com/support/>

**Frankrike**

<http://fr.playstation.com/support/>

**Italia**

<http://it.playstation.com/support/>

**Russland**

<http://ru.playstation.com/support/>

**Sverige**

<http://se.playstation.com/support/>

**Nederland**

<http://nl.playstation.com/support/>

**Belgia**

<http://be.playstation.com/support/>

**Norge**

<http://no.playstation.com/support/>

**Østerrike**

<http://at.playstation.com/support/>

**Sveits**

<http://ch.playstation.com/support/>

**Portugal**

<http://pt.playstation.com/support/>

**Tyrkia**

<http://tr.playstation.com/support/>

**Polen**

<http://pl.playstation.com/support/>

**India**

<http://in.playstation.com/support/>

**Taiwan**

<http://asia.playstation.com/tw/cht/support/>

**Hongkong**

<http://asia.playstation.com/hk/en/support/>

**Singapore**

<http://asia.playstation.com/sg/en/support/>

**Australia**

<http://au.playstation.com/support/>

**New Zealand**

<http://nz.playstation.com/support/>

**Forente arabiske emirater/Midt-Østen (Saudi-Arabia)**

<http://ae.playstation.com/support/>

**Indonesia**

<http://asia.playstation.com/id/en/support/>



**Thailand**

<http://asia.playstation.com/th/en/support/>

**Malaysia**

<http://asia.playstation.com/my/en/support/>

---

**Beslektet emne**

[Spille spill i full størrelse](#)

## Nettbrettet kan ikke slås på.

Batteriet kan være ekstremt svakt.

- Koble nettbrettet til et vekselstrømuttak og lad batteriet.

Nettbrettet kan bli slått av helt.

- Trykk og hold inne strømknappen i tre sekunder for å slå på nettbrettet.

Når nettbrettet bruker strøm fra uttaket, må du passe på at du har koblet sammen nettbrettet og basestasjonen, basestasjonen og vekselstrømledningen og vekselstrømledningen og et vekselstrømuttak på en sikker måte.

- Når nettbrettet er plassert i basestasjonen (selges separat), må du passe på at du har koblet sammen nettbrettet og stativet, stativet og vekselstrømadapteren, vekselstrømadapteren og vekselstrømledningen og vekselstrømledningen og et vekselstrømuttak på en sikker måte.

Hvis du ikke har slått av nettbrettet ordentlig, kan kontrolleren som kontrollerer strømtilførselen stoppe på grunn av en feil i programmet. Trykk og hold inne strømknappen i 10 sekunder eller trykk på tilbakestillingsknappen for å tvinge nettbrettet til å slå av, og slå deretter på nettbrettet igjen [\[Detaljer\]](#).

## **Nettbrettet starter opp sakte.**

Når du starter nettbrettet fra en tilstand der strømmen er av, kan det ta litt tid å starte.

## **Batteriet lades ikke.**

Kontroller at du har koblet sammen nettbrettet og vekselstrømadapteren, vekselstrømadapteren og vekselstrømledningen og vekselstrømledningen og et vekselstrømuttak på sikker måte.

Hvis temperaturen i nettbrettet øker når du bruker programmer, kobler til Internett, sender/mottar e-post, bruker det innebygde kameraet, spiller av video/musikk osv., kan det hende at batteriet ikke lades. Hvis det skjer, slår du av programmene som kjører. Batteriet vil begynne å lade igjen når nettbrettet returnerer til normal temperatur.

Lading av batteriet via en USB-port støttes ikke når nettbrettet er koblet til en datamaskin eller en batterilader.

## **Ladeindikatoren lyser ikke.**

Kontroller at du har koblet sammen nettbrettet og vekselstrømadapteren, vekselstrømadapteren og vekselstrømledningen og vekselstrømledningen og et vekselstrømmuttak på sikker måte.

**Batteriforbruket øker.**

Batteriet kan være svekket.

- Ta kontakt med service-/støttesenteret som står oppført i garantidokumentet for å skifte batteriet.

## Ladeindikatoren blinker.

Ladeindikatoren blinker sakte (hvert 1 sekund) når det gjenværende batterinivået er 15% eller mindre. Plugg inn nettbrettet og lad batteriet [\[Detaljer\]](#).

- Ladeindikatoren blinker ikke når nettbrettet er slått av, selv om det gjenværende batterinivået er 15% eller mindre.

Når ladeindikatoren blinker hurtig (hvert 0,5 sekunder), kan det hende at nettbrettet må repareres. Slutt å bruke nettbrettet, og ta kontakt med service-/støttesenteret som står oppført i garantidokumentet.

## **Det er varmedannelse i nettbrettet og vekselstrømadapteren når nettbrettet brukes eller lades.**

Det er varmedannelse i nettbrettet og vekselstrømadapteren når nettbrettet brukes eller lades. Dette er normalt og skal ikke ha innvirkning på ytelsen til nettbrettet.

Nettbrettet kan bli slått av av sikkerhetsgrunner hvis det overopphetes. Hvis dette skjer, bruker du nettbrettet i et kjølig område etter at nettbrettet er avkjølt.

Hvis nettbrettet blir unormalt varmt, kan det hende at det må repareres. Slå av nettbrettet, plugg ut vekselstrømledningen fra vekselstrømadapteren og slutt å bruke nettbrettet. Ta kontakt med service-/støttesenteret som står oppført i garantidokumentet.



## Skjermen er mørk.



Kontroller at ikke lysstyrken for skjermen på nettbrettet er stilt inn på laveste nivå.

Kontroller at batterinivået er tilstrekkelig høyt.

Vær forsiktig så du ikke dekker over omgivelseslysføleren.

Du kan synes at skjermen er mørk utendørs på en klar dag.

Hvis du har aktivert den automatiske lysstyrkeinnstillingen, justeres lysstyrken på skjermen automatisk etter lysstyrken i omgivelsene.

- Tapp  Apps & Widgets] - [ Settings] - [Skjerm] - [Lysstyrke] - [Automatisk lysstyrke] i den rekkefølgen for å fjerne avkrysningsmerket.

## **Det er et punkt som ikke vises riktig på skjermen.**

Du kan i sjeldne tilfeller se svarte punkter på LCD-skjermen. Dette indikerer ikke en feil [\[Detaljer\]](#).

## En Bluetooth(R)-enhet ble ikke funnet.

Kontroller at Bluetooth-funksjonen på nettbrettet er slått på.

- Tapp [📱] Apps & Widgets] - [⚙️ Settings] - [Bluetooth] i den rekkefølgen, og skyv deretter [Bluetooth]-bryteren til [På]-posisjonen.

Pass på at Bluetooth-enheten du parer med er slått på.

Når du tapper [📱] Apps & Widgets] - [⚙️ Settings] - [Bluetooth], og deretter tapper [SØK ETTER ENHETER] øverst til høyre i skjermen, kan det hende at en Bluetooth-enhet ikke blir funnet med en gang på grunn av antallet enheter rundt nettbrettet, avstanden, omgivelsene og radiobølger.

- Sett Bluetooth-enheten du parer med så nær nettbrettet som mulig, og prøv på nytt.

Kontroller at Bluetooth-enheten du parer med er i synlig modus.

- Bluetooth-funksjonen på den kommersielt tilgjengelige Bluetooth-enheten du parer med må være på og enheten må være i synlig modus.
- Når du kobler fra en Bluetooth-enhet du har koblet nettbrettet til en gang tidligere og kobler til på nytt, kobler du til enheten etter å ha slettet registreringen av både Bluetooth-enheten og nettbrettet.

## **Nettbrettet går tregere/yter ikke som forventet.**

Nettbrettet kan gå tregere når du bruker det i varme eller kalde omgivelser. Bruk nettbrettet på et sted der temperaturen er så egnet som mulig.

Nettbrettet kan yte bedre hvis du slår av nettbrettet og deretter slår det på igjen, når nettbrettet går saktere eller ikke yter som forventet.

Når nettbrettet ikke yter som forventet, kan datalagringsområdet i nettbrettet være fullt.

- Avinstaller alle unødvendige programmer.



## Nettbrettet virker ikke.

Trykk og hold inne strømknappen i ca. 10 sekunder for å tvinge det av, og slå det deretter på igjen [\[Detaljer\]](#).

Hvis du ikke kan tvinge nettbrettet til å slå av, setter du en nål eller en annen spiss gjenstand inn i hullet med tilbakestillingsknappen [\[Detaljer\]](#).

Ta kontakt med service-/støttesenteret som står oppført i garantidokumentet, hvis symptomet ikke forsvinner.

## Slik tilbakestiller du nettbrettet.

Tapp  [Apps & Widgets] -  [Settings] - [Sikkerhetskopier/tilbakestilling] - [Fabrikkinnstillinger], og tapp deretter [Tilbakestill nettbrettet] nederst på menyen til høyre.

- Alle data i datalagringsområdet slettes, inklusive Google-kontoinformasjonen, systemdata og innstillinger, samt eventuelle programdata du har lastet ned.
- Brukerdata som musikk, bilder og e-bøker som er overført fra et SD-minnekort eller en enhet som kobles til via USB, slettes ikke.
- Hvis du vil slette alle brukerdata som musikk, bilder og e-bøker, tapper du [Slett USB-lagring] for å sette et merke i avkrysningsboksen, og tapper deretter [Tilbakestill nettbrettet].
- Vi anbefaler at du lager en sikkerhetskopi av viktige data, fordi brukerdataene ikke kan gjenopprettes etter at de er slettet.
- Nettbrettet starter automatisk på nytt.

## Lyden fra høyttaleren er forvrengt.

Juster avspillingsvolumet.



Kontroller at nettbrettet er tilstrekkelig ladet.

Hvis lydeffektene slås av, kan lyden bli bedre.

- Velg [Off] for [Equalizer] og fjern avkrysningsmerket fra [Dynamic normalizer] eller [xLOUD(TM)] på innstillingsmenyen når du bruker [Music player]-programmet.
- Fjern avkrysningsmerket fra [Dynamic normalizer] eller [xLOUD(TM)] på innstillingsmenyen når du bruker [Video player]-programmet.

## Lysstyrken på skjermen er ikke stabil.



Når du velger automatisk justering av lysstyrken på skjermen, justeres lysstyrken automatisk i henhold til lysstyrken i omgivelsene.

- Tapp [ Apps & Widgets] - [ Settings] - [Skjerm] - [Lysstyrke] - [Automatisk lysstyrke] i den rekkefølgen for å fjerne avkrysningsmerket.



## Lysstyrken til skjermen kan ikke justeres.

Når du velger automatisk justering av lysstyrken til skjermen, kan du ikke justere lysstyrken manuelt.



- Tapp [ Apps & Widgets] - [ Settings] - [Skjerm] - [Lysstyrke] - [Automatisk lysstyrke] i den rekkefølgen for å fjerne avkrysningsmerket.

## **Automatisk justering av lysstyrken til skjermen fungerer ikke som forventet.**

Når du velger automatisk justering av lysstyrken til skjermen, blir skjermen lysere én gang, men den vil ikke bli mørkere. Dette indikerer ikke en feil. Lysstyrken går tilbake til normalt når du trykker på strømknappen for å slå av nettbrettet (hvilemodus) og trykker på strømknappen for å slå på nettbrettet igjen.

## Skjermen forsvinner/formørkes uventet.

Skjermen settes i hvilemodus av automatisk etter en viss tid, for å redusere batteriforbruket.

- Skjermen slås på igjen når du trykker på strømknappen.
- Hvis du vil endre tiden før skjermen settes i hvilemodus, tapper du [ Apps & Widgets] - [ Settings] - [Skjerm] - [Hvilemodus] i den rekkefølgen for å stille inn tiden.
- Hvis du angir et lengre tidsintervall før hvilemodus, vil batteriet svekkes raskere.

## Berørings skjermen virker ikke som forventet.

Sørg for at du vet hvordan du bruker berørings skjermen [\[Detaljer\]](#).

Hvis berørings skjermen er skadet (skrapet e.l.), tar du kontakt med service-/støttesenteret som står oppført i garantidokumentet.

Hvis ikke berørings skjermen virker, slår du av nettbrettet og slår det deretter på igjen.



- Hvis du ikke kan slå av nettbrettet, trykker og holder du inne strømknappen i ca. 10 sekunder for å tvinge det av, og slår det deretter på igjen [\[Detaljer\]](#).
- Hvis du ikke kan tvinge nettbrettet til å slå av, setter du en nål eller annen spiss gjenstand inn i hullet med tilbakestillingsknappen [\[Detaljer\]](#).

## **Dato og klokkeslett er tilbakestilt.**

Når den gjenværende batteristrømmen er svært lav, kan dato og klokkeslett bli tilbakestilt.

- Lad batteriet og still inn dato og klokkeslett på nytt.

## Slik fjerner du tappelyden (betjeningslyd).



Tapp  Apps & Widgets] - [ Settings] - [Lyd] - [Berøringslyder] i den rekkefølgen for å fjerne avmerkingen.

Trykk og hold inne VOL - (volum)-knappen på nettbrettet til volumindikatoren som vises på skjermen minimeres og ikonet reverseres.

## **Skjermen roterer ikke når du dreier på nettbrettet.**



Enkelte programmer støtter kanskje ikke skjermrotasjon. Dette indikerer ikke en feil.

## Slik slår du av skjermrotasjon.

Tapp  Apps & Widgets] -  Settings] - [Skjerm] - [Roter skjerm automatisk] i den rekkefølgen for å fjerne avmerkingen.



## Slik deaktiverer du låsefunksjonen/slik bruker du nettbrettet uten å låse skjermen.

Tapp [ Apps & Widgets] - [ Settings] - [Sikkerhet] - [Skjermlås] i den rekkefølgen, og tapp deretter [Ingen] for å deaktivere låsefunksjonen.

## **Lyden fra den innebygde høyttaleren avbrytes når skjermen roteres.**

Lyden kan bli avbrutt når skjermen roteres mens den innebygde høyttaleren er i bruk. Dette indikerer ikke en feil.

## Et hodesett kan ikke brukes.

Bruk det utprøvde Sony MDR-EX38IP-hodesettet.

- Når MDR-EX38IP-hodesettet er koblet til nettbrettet, kan ikke følgende funksjoner brukes.

Hoppe til neste sang

Hoppe til forrige sang

Justere volumet (+/-)

Kommentar

Ring opp

Avslutte en samtale

## **Filen kan ikke vises/spilles av.**

Dataene kan være skadet.

Kontroller at filformatformen for dataene samsvarer med den på nettbrettet.

Kontroller at filen egner seg for avspillingsformatet til programmet.

Hvis ikke filen kan vises når du bruker programmet [Music player] eller [Video player], kjører du [Update database] på innstillingsmenyen.

## **Videoen avbrytes/er hakkete/er ikke synkronisert med lyden.**

Kontroller at filen egner seg for avspillingsformatet til programmet.

Slå av nettbrettet, og slå det deretter på igjen.

Dataene kan være skadet.

Kontroller at ikke andre programmer utfører prosessorintensive oppgaver i bakgrunnen.

## **Nettbrettet kan ikke motta GPS-signaler, eller posisjoneringen tar lang tid.**

Gå til et område med godt mottak av GPS-signaler og med klar sikt mot himmelen [\[Detaljer\]](#).

## **Resultatene av GPS-posisjoneringen kan være forskjellig fra den faktiske lokasjonen.**

Gå til et område med godt mottak av GPS-signaler og med klar sikt mot himmelen [\[Detaljer\]](#).

**Bildene og videoene som er tatt opp med kameraet, er uklare.**

Kontroller at dugg eller smuss er fjernet fra linsen eller dekslet på kameraet.



**Du kan ikke sende (Throw) innhold til en annen enhet og spille det av med DLNA-programmet.**

Visse typer innhold kan ikke spilles av på andre enheter.

## **Nettbrettet kan ikke lære med Remote control-programmet.**

Nettbrettet er kanskje ikke i stand til å kunne lære enkelte fjernkontrolloperasjoner, avhengig av fjernkontrollen. Dette indikerer ikke en feil.

## **Noen programmer vises ikke på det valgte språket.**

Noen programmer har ikke språket som er valgt i språkinnstillingene på nettbrettet, og vises på et annet språk.

## **Noen programmer kan ikke avinstalleres.**



Noen programmer kan ikke avinstalleres (slettes). Dette indikerer ikke en feil med nettbrettet eller programvaren.

**Et nettsted for mobiltelefoner eller smarttelefoner vises.**

Noen nettsteder kan vises med mobiltelefon- eller smarttelefonoppsett.

## Nettbrettet kan ikke koble til et Wi-Fi-nettverk.

Kontroller at Wi-Fi-funksjonen er slått på.

- Tapp [ Apps & Widgets] - [ Settings] - [Trådløst nett] i den rekkefølgen, og skyv deretter [Trådløst nett]-bryteren til [På]-posisjonen.

Kontroller at ingen hindringer blokkerer signalet mellom enhetene, og at avstanden mellom enhetene ikke er for lang [[Detaljer](#)].

En tilkobling kan kanskje opprettes ved å endre kanalinnstillingen på tilgangspunktet.

Kontroller at [SSID for nettverket] og [Sikkerhet] på tilgangspunktet er riktig angitt.