

Sony Tablet Help guide SGPT11-serier

- [Läs det här först](#)
- [Sätta igång din surfplatta](#)
- [Stänga av din surfplatta](#)
- [Sätta på/stänga av skärmen \(viloläge\)](#)
- [Anmärkningar om användning av nätadaptern](#)
- [Ladda batteriet](#)
- [Anmärkningar om användning av batteri](#)
- [Hur man använder pekskärmen](#)
- [Anmärkningar om skärmen](#)
- [Hantera pekskärmen](#)
- [Starta Wi-Fi-kommunikation](#)
- [Anmärkningar om användning av Wi-Fi-funktionen](#)
- [Om Bluetooth\(R\)-funktionen](#)
- [Kommunicera med en annan Bluetooth\(R\)-enhet](#)
- [Koppla från kommunikation via Bluetooth\(R\)](#)
- [Att tänka på när du använder Bluetooth\(R\)-funktionen](#)
- [Om Bluetooth\(R\)-säkerhet](#)
- [Om GPS-funktionen](#)
- [Aktivera platsinformation](#)
- [Inaktivera platsinformation](#)
- [Sätta i/ta bort ett SD-minneskort](#)
- [Att tänka på när du använder SD-minneskort](#)
- [Anmärkningar om SD-minneskort](#)
- [Ansluta en USB-enhet](#)
- [Anmärkningar om att ansluta surfplattan och en dator via en USB-kabel](#)
- [Använda surfplattan med dockan](#)
- [Justera dockans vinkel](#)
- [Delar och kontroller \(surfplatta\)](#)
- [Delar och kontroller \(dockan\)](#)
- [Kontrollera medföljande föremål](#)
- [Ta hand om din surfplatta](#)
- [Webbsidor med online-support](#)
- [Anmärkningar om hur du håller din surfplatta](#)
- [Återställa din surfplatta](#)
- [Fästa remmen på surfplattan](#)

- Om exempeldata
- Minska batteriförbrukningen
- Anmärkningar om användning av appar för röstkommunikation
- Anmärkningar om geomagnetisk sensor

- Använda den inbyggda kameran
- Anmärkningar om den inbyggda kameran

- Kontrollera Android-versionen
- Uppdatera Android till den senaste versionen

- Njut av spel i naturlig storlek
- Ta del av videinnehåll
- Ta del av musikinhåll
- Ta del av digitala böcker
- Se appar rekommenderade av Sony
- Söka efter appar
- Ta del av video, musik eller foton på andra enheter
- Hantera flera AV-enheter på surfplattan
- Dela spännande upplevelser via sociala nätverk

- Om startskärmen
- Lägga till appar eller widgetar till startskärmen
- Favorites
- Programstartare och widgetar

- Om meddelandeskärmen
- Roterar skärmen
- Snabbsökning
- Låsa skärmen
- Visa nyliga appar
- Ange text
- Använda tangentbordet på skärmen
- Klippa och klistra in text
- Google-konto

- Ändra inställningarna
- Innan användning

- Lista över appar
- Email
- Browser
- Camera
- Kalkylator
- Calendar
- People
- Klocka
- Music player
- Video player
- Vad du kan göra via hemmanätverket
- Om DLNA
- Förbereda hemmanätverket

- Spela upp innehåll som lagrats på annan enhet (server)
 - Spela upp innehåll på andra enheter genom att skicka (Throwing) det
 - File transfer
 - Remote control
 - Social Feed Reader
 - Registrera ett Twitter- eller Facebook-konto
 - Växla inlägg (artikel) som visas
 - Läsa och skriva inlägget (artikeln)
 - Söka efter inlägg (artiklar) eller vänner
 - Select App
 - Gallery
 - Video Unlimited
 - Music Unlimited
 - Personal Space
 - Reader
 - MediaRemote
 - Ustream
 - Zinio
 - Evernote
 - HD Games
 - Foursquare
 - Crackle
 - Om säkerhetskopiering
 - Wi-Fi checker
 - Kopiera data på en dator till surfplattan
 - Kompatibla format
 - Använda Media Go
 - Om PS Store
 - Använda en kontroll till PlayStation(R)3-systemet
 - Spela upp musikinnehåll på flera enheter (PARTY STREAMING)
-
- Varumärken
 - Stöd för PlayStation(R) generellt
-
- Surfplattan sätter inte igång.
 - Surfplattan startar långsamt.
 - Batteriet laddar inte.
 - Laddningsindikatorn tänds inte.
 - Batteriförbrukningen ökar.
 - Laddningsindikatorn blinkar.
 - Värme byggs upp i surfplattan och nätadaptern medan surfplattan används eller laddas.
 - Skärmen är mörk.
 - Det finns punkt som inte visas korrekt på skärmen.
 - En Bluetooth(R)-enhet hittades inte.
 - Surfplattan blir långsam/fungerar inte som förväntat.
 - Surfplattan fungerar inte.
 - Att återställa surfplattan.
 - Ljudet från högtalaren är försämrat.
 - Skärmens ljusstyrka är inte stabil.
 - Skärmens ljusstyrka kan inte justeras.

- Automatisk justering av skärmens ljusstyrka fungerar inte som förväntat.
- Skärmen försvinner/blir mörk oväntat.
- Pekskärmen fungerar inte som förväntat.
- Datum och tid återställs.
- Att ta bort pek ljudet (driftljudet).
- Skärmen roterar inte när du vrider surfplattan.
- Att stänga av skärmrotation.
- Att inaktivera låsfunktionen/att använda surfplattan utan att låsa skärmen.
- Ljudet från den inbyggda högtalaren avbryts när skärmen roteras.
- Ett headset kan inte användas.

- Filen kan inte visas/spelas upp.
- Videon avbryts/hoppar/är inte synkroniserad med ljudet.
- Surfplattan kan inte ta emot GPS-signaler eller tar lång tid på sig att placera sig.
- Resultaten för GPS-placering kan skilja sig åt från den faktiska placeringen.
- Foton och filmer tagna med kameran är suddiga.
- Du kan inte skicka (Throw)-innehåll till en annan enhet och spela upp det med DLNA-appen.
- Din surfplatta kan inte lära sig med Remote control-appen.
- Vissa program visas inte på valt språk.
- Vissa program kan inte avinstalleras.
- En webbsida för mobiltelefoner eller smartphones visas.

- Surfplattan kan inte ansluta till ett Wi-Fi-nätverk.

Läs det här först

Grattis till ditt köp av en Sony surfplatta.

Den här hjälpguiden förklarar hur du hanterar din surfplatta och appar. Innan du börjar använda din surfplatta, läs medföljande Viktig information (säkerhetsinstruktioner).

Ladda batteriet

Batteriets laddningsnivå kan vara låg när du köper surfplattan. Ladda batteriet innan du börjar använda din surfplatta [\[Mer information\]](#).

Om programuppdatering

Installera alltid den senaste versionen av varje app när du uppdaterar programvaran. Annars startar kanske inte vissa appar.

Relaterade ämnen

[Webbsidor med online-support](#)

[Google-konto](#)

Sätta igång din surfplatta

Anmärkning

- Innan du sätter igång den, se ”[Anmärkningar om användning av nätadaptern](#)” [[Mer information](#)].
 1. Anslut surfplattan till ett nätuttag [[Mer information](#)].
 2. Tryck och håll nere strömknappen under tre sekunder.
Surfplattan startas. När du sätter igång surfplattan för första gången, se ”[Innan användning](#)” [[Mer information](#)].

Relaterade ämnen

[Stänga av din surfplatta](#)

[Sätta på/stänga av skärmen \(viloläge\)](#)

[Anmärkningar om användning av nätadaptern](#)

[Ladda batteriet](#)

[Anmärkningar om användning av batteri](#)

[Minska batteriförbrukningen](#)

Stänga av din surfplatta

Anmärkning

- Innan du stänger av surfplattan, se ”[Anmärkningar om användning av nätadaptern](#)” [[Mer information](#)].
 1. Tryck och håll nere strömknappen tills en lista visas.
 2. Peka på [OK].

Surfplattan kommer automatiskt att stängas av inom några sekunder.

Anmärkning

- Om du vill undvika att data som inte sparats går förlorade eller skadar din surfplatta, stänger du av surfplattan enligt instruktionerna ovan.
- Om du inte kan stänga av din surfplatta såsom beskrivs ovan, tryck och håll nere strömknappen under ca 10 sekunder för att tvinga den att stängas av.
- Om du inte kan tvinga surfplattan att stänga av, tryck på återställningsknappen (hål) [[Mer information](#)].

Relaterade ämnen

[Sätta igång din surfplatta](#)

[Sätta på/stänga av skärmen \(viloläge\)](#)

[Anmärkningar om användning av nätadaptern](#)

[Ladda batteriet](#)

[Anmärkningar om användning av batteri](#)

[Minska batteriförbrukningen](#)



Sätta på/stänga av skärmen (viloläge)

Du kan stänga av skärmen (viloläge) när du inte använder surfplattan.

1. Tryck på strömknappen.

Skärmen ställs i viloläge. Tryck på strömknappen igen för att inaktivera viloläget och sätta på skärmen.

Tips

- Du kan ställa in tiden tills skärmen automatiskt ställs i viloläge när surfplattan inte har använts under en given tid. Peka på [ Apps & Widgets] - [ Settings] - [Visning] - [Viloläge] och välj önskat tidsintervall innan den ställs i viloläge.
- Du kan också göra inställningar för att låsa skärmen när den startas efter att viloläget inaktiverats [[Mer information](#)].

Relaterade ämnen

[Sätta igång din surfplatta](#)

[Stänga av din surfplatta](#)

[Anmärkningar om användning av nätadaptern](#)

[Ladda batteriet](#)

[Anmärkningar om användning av batteri](#)

[Minska batteriförbrukningen](#)

Anmärkningar om användning av nätadaptern

- Använd nätadaptern som medföljde surfplattan eller en annan nätadapter från Sony. Använd ingen annan nätadapter eftersom det medför risk för funktionsfel.
- Anslut inte nätadaptern till en strömomvandlare såsom en reseströmadapter. Det kan leda till överhettning eller felfunktion.
- Om nätadapterns kabel skadas eller går sönder ska den inte användas.
- Använd nätadaptern som medföljer med din surfplatta när du använder en av Sony anvisad docka (SGPDS1, säljes separat) till din surfplatta.

Relaterade ämnen

[Sätta igång din surfplatta](#)

[Stänga av din surfplatta](#)

[Sätta på/stänga av skärmen \(viloläge\)](#)

[Ladda batteriet](#)

[Anmärkningar om användning av batteri](#)

[Minska batteriförbrukningen](#)

Ladda batteriet

Batteriet laddas när surfplattan är inkopplad. Laddningstiden varierar enligt hur mycket du använt den.

1. Anslut nätkabeln till nätadaptern.
2. Anslut den andra änden av nätkabeln till ett nätuttag.
3. Vänd på surfplattan och sätt i nätadaptern i surfplattans laddningsanslutning i den riktning som visas nedan. Laddningsindikatorn tänds enligt batteriets laddningstillstånd.

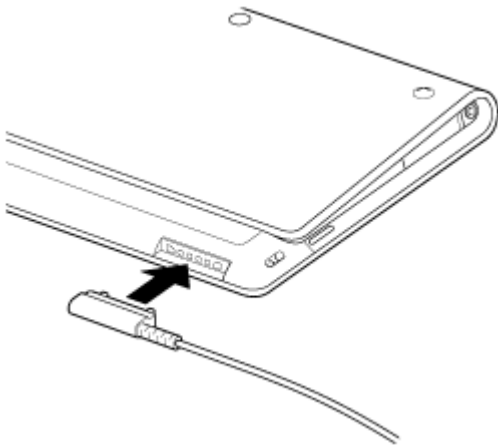

Tips

- Om du använder dockan från Sony (SGPDS1, säljes separat) till surfplattan kan du ladda batteriet enklare.

På laddningsindikatorn

Laddningsindikatorn tänds i olika färger beroende på kvarvarande mängd batteri.

Röd: Batteriet behöver laddas.

Gul (orange): Otillräckligt laddat.

Grön: Tillräckligt laddat.

Anmärkning

- Laddningsindikatorn blinkar rött när kvarvarande batteri håller på att bli lågt under drift.

Relaterade ämnen

[Sätta igång din surfplatta](#)

[Stänga av din surfplatta](#)

[Sätta på/stänga av skärmen \(viloläge\)](#)

[Anmärkningar om användning av nätadaptern](#)

[Anmärkningar om användning av batteri](#)

[Minska batteriförbrukningen](#)

Anmärkningar om användning av batteri

Om batteriet

- För din säkerhet, använd endast medföljande nätkabel för batteriladdning.
- Beroende på omgivningstemperaturen eller på hur du använder surfplattan, kanske batteriet inte laddas eller det kan ta lång tid att ladda batteriet.
- Ladda inte batteriet nära eld eller i direkt solljus.
- Surfplattan är inte helt laddad när den levereras.
- Värme byggs upp i batteriet medan det används eller laddas. Detta är normalt och inget att oroa sig över. Om surfplattan eller nätadaptern blir onormalt varma, stäng av surfplattan och koppla ur nätkabeln från nätadaptern.

Om batteriurladdning

- Då du laddat batteriet förlorar det gradvis sin laddning även då det inte används. Om det lämnas oanvänt under en längre tid, kan batteriladdningen förbrukas. Vi rekommenderar att du laddar batteriet innan användning.
- Om du inte använder surfplattan under en längre period, ladda batteriet full var sjätte månad.

Om batterilivslängd

- Batteriets livslängd varierar beroende på bruk, inställningar och temperatur.

Om batteriförsämring

- Batterikapaciteten avtar gradvis med upprepad laddning och urladdning. Detta leder till att batteriets livslängd kan bli kort eller batteriet kanske inte presterar optimalt även då det är fulladdat.

Relaterade ämnen

[Sätta igång din surfplatta](#)

[Stänga av din surfplatta](#)

[Sätta på/stänga av skärmen \(viloläge\)](#)

[Anmärkningar om användning av nätadaptern](#)

[Ladda batteriet](#)

[Minska batteriförbrukningen](#)

Hur man använder pekskärmen

Peka

Välj en ikon eller ett alternativ.

Peka två gånger snabbt för att zooma in eller ut bilder eller andra skärmföremål.

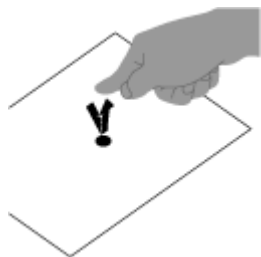

Peka & håll

Öppnar en alternativmeny.

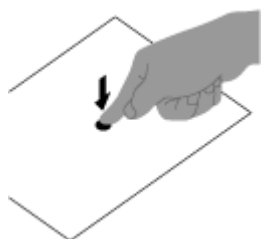

Dra

Flyttar en post eller rullar en sida långsamt.

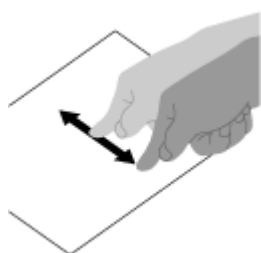

Snärta

Rullar en sida snabbt.

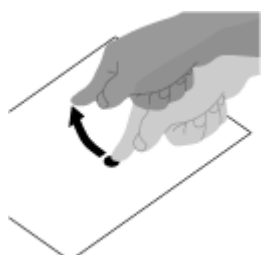

Nypa

Zoomar in eller ut.

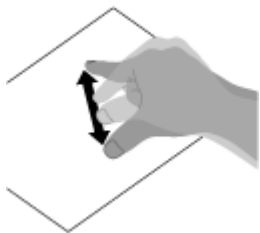

Relaterade ämnen

[Anmärkningar om skärmen](#)

[Hantera pekskärmen](#)

Anmärkningar om skärmen

Anmärkningar om hantering av pekskärmen och LCD-skärmen förklaras här.

Anmärkningar om pekskärmen

- Surfplattan har en kapacitiv pekskärm. Peka på skärmen direkt med fingertoppen. Skrapa den inte eller peka inte med vassa föremål såsom nålar, pennor eller naglar. Du kan inte hantera pekskärmen med en pekpena.
- Om du pekar på pekskärmen med handskar på, kanske skärmen inte fungerar korrekt eller kanske inte alls.
- Hantera inte surfplattan med föremål liggande på pekskärmen.
- Om du pekar på pekskärmen med andra föremål än fingertopparna, kanske den inte reagerar korrekt.
- Lägg inte pekskärmen nära andra elektroniska enheter. Elektrostatiska urladdningar kan göra att pekskärmen inte fungerar korrekt.
- Om det kommer vattendroppar på pekskärmen eller om du rör den med våta fingertoppar, kanske pekskärmen inte fungerar korrekt.
- Lägg inte pekskärmen nära vatten. Pekskärmen kan fungera felaktigt i fuktiga miljöer eller då utsatt för vatten.
- Pekskärmen kanske inte reagerar korrekt på grund av brus från nätkabeln under laddning av batteriet. Koppla ifrån nätkabeln och hantera surfplattan enbart med batteriet.

Anmärkningar om LCD-skärmen

- Rikta inte LCD-skärmen mot solen. Se till att skydda surfplattan från direkt solljus när du använder den nära ett fönster.
- När surfplattan används vid låga temperaturer kan en restbild uppstå på skärmen. Detta är normalt. När surfplattan återfår normal temperatur kommer skärmen att fungera normalt igen.
- Skärmen blir varm under drift. Detta är normalt och innebär inte att ett fel har uppstått.
- LCD-skärmen är tillverkad med högprecisionsteknik. Det är dock möjligt att du upptäcker små svarta prickar och/eller ljusa prickar (röda, blå eller gröna) på skärmen. Detta är ett normalt resultat av tillverkningsprocessen och betyder inte att fel har uppstått.
- Skärmen är gjord av glas. Om glaset skadas (sprickor etc.), rör inte pekskärmen och försök inte heller att reparera den själv. Hantera LCD-skärmen varsamt då den är känslig för fall eller mekaniska stötar. Vi kan inte ge någon garanti för skador orsakade av kunder på grund av felaktig hantering.

Relaterade ämnen

[Hur man använder pekskärmen](#)

[Hantera pekskärmen](#)

Hantera pekskärmen

- Torka av pekskärmens yta med en mjuk, torr eller aningen fuktad trasa. Om du gnuggar hårt på skärmen med en torr trasa kan den skadas.
- Använd inte kemikalier eller rengöringsmedel.

Relaterade ämnen

[Hur man använder pekskärmen](#)

[Anmärkningar om skärmen](#)

Starta Wi-Fi-kommunikation

Du måste först upprätta en Wi-Fi-kommunikation mellan surfplattan och Wi-Fi-routern. Se till att Wi-Fi-routern är konfigurerad. Se bruksanvisningen som medföljer din Wi-Fi-router för mer information t.ex. om hur man konfigurerar Wi-Fi-routern. Då du bekräftat inställningarna för Wi-Fi-routern, följ stegen nedan för att aktivera Wi-Fi på surfplattan.

1. Peka på [ Apps & Widgets] - [ Settings] - [Wi-Fi].
2. Skjut [Wi-Fi]-omkopplaren till [PÅ]-läget.



Anmärkning

- Stäng av Wi-Fi när det inte används för att spara batterikraft.
- Wi-Fi-antennen är inbyggd i surfplattan. Om du täcker över antennen med händerna eller andra föremål medan du ansluter till Internet via Wi-Fi, kan kommunikationskvaliteten försämrans [[Mer information](#)].

Så här kopplar du ifrån Wi-Fi-kommunikation

1. Skjut [Wi-Fi]-omkopplaren till [AV]-läget efter steg 1 i proceduren ovan för att stänga av Wi-Fi på surfplattan.



Så här hittar du nätverk inom räckvidd för din enhet

1. Peka på [ Apps & Widgets] - [ Settings] - [Wi-Fi].
2. Skjut [Wi-Fi]-omkopplaren till [PÅ]-läget för att aktivera Wi-Fi.
En lista över nätverk som hittats inom räckvidd visas.

Tips

- För att kontrollera surfplattans MAC-adress eller andra Wi-Fi-detalyer, peka på [ (alternativmeny)] - [Avancerad].
 - Om ingen lista med nätverk visas, peka på [Skanna] på skärmen längst upp till höger.
3. Peka på ett önskat nätverk.
 4. Ange då nödvändigt ett lösenord eller gör inställningar.

Tips

- När du är inom räckhåll och Wi-Fi är på, kommer surfplattan automatiskt att återansluta till tillgängliga nätverk som den har anslutit till tidigare.
- I [Wi-Fi-bortkopplingspolicy]-menyn som visas när du pekar på [ Apps & Widgets] - [ Settings] - [Wi-Fi] - [ (alternativmeny)] - [Avancerad] - [Wi-Fi-bortkopplingspolicy], kan du välja om Wi-Fi-anslutningen ska fortsätta vara aktiv eller ej när program som t.ex. Music player-appen är igång under uppspelning medan skärmen på surfplattan är släckt (viloläge). Om inget program är igång medan surfplattan är i viloläge inaktiveras Wi-Fi-anslutningen oavsett vad som valts i [Wi-Fi-bortkopplingspolicy].

Relaterade ämnen

[Anmärkningar om användning av Wi-Fi-funktionen](#)

Anmärkningar om användning av Wi-Fi-funktionen

- Bruk av Wi-Fi-produkter kan vara begränsat av lokala regleringar i vissa länder eller regioner.
- Wi-Fi-enheter fungerar med 2,4 GHz, vilket används av en rad olika enheter. Wi-Fi-enheter använder sig av teknik för att minska radiostörningar från andra enheter som kan använda samma frekvensband. Radiostörningar kan dock fortfarande orsaka långsammare dataöverföringar, reducera kommunikationens räckvidd eller orsaka fel vid kommunikation.
- Om både Bluetooth-funktionen och 2,4 GHz Wi-Fi-funktionen på surfplattan är aktiverade, kan störningar inträffa och orsaka långsammare dataöverföring eller andra problem.
- För att kommunicera via Wi-Fi medan du reser kan du behöva ett avtal med en serviceleverantör av Wi-Fi-anslutning.
- Hastighet på dataöverföring och kommunikationens räckvidd kan variera beroende på följande:
 - Avståndet mellan enheterna
 - Förekomsten av hinder mellan enheterna
 - Enhetskonfiguration
 - Signalvillkor
 - Omgivande miljö (väggmaterial o.s.v.)
 - Vilken programvara som används
- Det kan hända att kommunikationen avbryts på grund av signalförhållandena.
- Den hastighet för dataöverföring som anges i specifikationerna är den teoretiskt högsta och kanske inte återspeglar faktisk hastighet.
- Den faktiska hastigheten på dataöverföring är kanske inte lika snabb som den hastighet surfplattan visar.
- Kommunikationer är inte tillgängliga mellan 2,4 GHz och 5 GHz Wi-Fi-frekvenser.
- Dataöverföringens hastighet för IEEE 802.11g och IEEE 802.11n (2,4 GHz) kan påverkas av störningar då den används med IEEE 802.11b-produkter. Produkter som använder IEEE 802.11g och IEEE 802.11n sänker automatiskt hastigheten för att upprätthålla kompatibilitet med IEEE 802.11b-produkter.
- Om hastigheten på dataöverföring är långsammare än väntat kan den öka om du byter trådlös kanal på åtkomstpunkten.

Relaterade ämnen

[Starta Wi-Fi-kommunikation](#)

[Wi-Fi checker](#)

Om Bluetooth(R)-funktionen

Du kan upprätta trådlös kommunikation mellan surfplattan och andra enheter som inte är Bluetooth-enheter, till exempel en annan dator, mobiltelefon eller Bluetooth-hörlur eller trådlöst tangentbord. Det går att överföra data mellan sådana enheter utan kablar och på upp till 10 meters avstånd i ett fritt utrymme. En Bluetooth-enhet kan ansluta med upp till sju enheter via trådlöst nätverk för att utbyta data.

När en enhet kräver anslutning till en annan enhet, sänder den ut en förfrågan till närliggande Bluetooth-enheter. Om någon enhet svarar på förfrågan, kan de två enheterna ansluta med varandra.

Relaterade ämnen

[Kommunicera med en annan Bluetooth\(R\)-enhet](#)

[Koppla från kommunikation via Bluetooth\(R\)](#)



[Att tänka på när du använder Bluetooth\(R\)-funktionen](#)

[Om Bluetooth\(R\)-säkerhet](#)

Kommunicera med en annan Bluetooth(R)-enhet

Du kan ansluta Bluetooth-enheter till din surfplatta. Beroende på enhet kan anslutningsproceduren variera. Se Bluetooth-enhetens bruksanvisning. Du hittar mer information om Bluetooth-kommunikation i "Om Bluetooth(R)-funktionen" [[Mer information](#)].

Sätt igång Bluetooth-funktionen

1. Peka på [ Apps & Widgets] - [ Settings] - [Bluetooth].
2. Skjut [Bluetooth]-omkopplaren till [PÅ]-läget.

Anmärkning

- Stäng av Bluetooth när det inte används för att spara batterikraft.
- Bluetooth-antennen är inbyggd i surfplattan. Om du täcker över antennen med händerna eller andra föremål medan du använder Bluetooth-funktionen, kan kommunikationskvaliteten försämrans [[Mer information](#)].

Så här gör du surfplattan upptäckbar

Du kan tillåta att en Bluetooth-enhet upptäcker surfplattan när Bluetooth är påslaget.

1. Peka på [ Apps & Widgets] - [ Settings] - [Bluetooth].
2. Skjut [Bluetooth]-omkopplaren till [PÅ]-läget.
3. Peka på surfplattans modellnamn.



Så här parar du ihop med en annan Bluetooth-enhet

För att ansluta med en ny Bluetooth-enhet måste du para ihop den när Bluetooth är påslagen. Du behöver bara göra detta en gång för att surfplattan och den nya Bluetooth-enheten ska anslutas igen. Sätt bara på enheten nästa gång.

1. Se till att Bluetooth-enheten du parar ihop med är i upptäckbart läge.

Anmärkning

- Se den bruksanvisning som medföljde Bluetooth-enheten för detaljer.

2. Peka på [ Apps & Widgets] - [ Settings] - [Bluetooth].
3. Skjut [Bluetooth]-omkopplaren till [PÅ]-läget.
4. Peka på [SÖK EFTER ENHETER] längst upp till höger på skärmen. [TILLGÄNGLIGA ENHETER]-listan visas.
5. Peka på namnet för en enhet att ansluta till.
6. Peka på [Parkoppling], eller ange enhetens nyckel (t.ex. 0000) om nödvändigt för att ansluta Bluetooth-enheten.
När en anslutning är upprättad med enheten visas Bluetooth-indikatorn i ett statusfält nere till höger på surfplattans skärm.

Att återansluta enheter

För att återansluta surfplattan med parad enhet pekar du på enhetens namn i [PARKOPPLADE ENHETER]-listan.

Relaterade ämnen

[Om Bluetooth\(R\)-funktionen](#)

[Koppla från kommunikation via Bluetooth\(R\)](#)

[Att tänka på när du använder Bluetooth\(R\)-funktionen](#)

[Om Bluetooth\(R\)-säkerhet](#)

Koppla från kommunikation via Bluetooth(R)

Från surfplattan kan du inaktivera parningen av Bluetooth-enheterna den är parad med.

1. Peka på  intill namnet på den enhet som du vill inaktivera parningen av surfplattan från, i [PARKOPPLADE ENHETER]-listan som .
2. Peka på [Ta bort parkoppling].

Tips

- Stäng av Bluetooth när det inte används för att spara batterikraft.

Relaterade ämnen

[Om Bluetooth\(R\)-funktionen](#)

[Kommunicera med en annan Bluetooth\(R\)-enhet](#)

[Att tänka på när du använder Bluetooth\(R\)-funktionen](#)

[Om Bluetooth\(R\)-säkerhet](#)

Att tänka på när du använder Bluetooth(R)-funktionen

- Bruk av Bluetooth-funktionen kan vara begränsat av lokala regleringar i vissa länder eller regioner.
- Det kan hända att Bluetooth-funktionen inte fungerar med vissa enheter beroende på tillverkaren eller på vilken version av programvaran som tillverkaren använder. Kontrollera systemkrav för Bluetooth-enheten före köp.
Du hittar information om vilka Bluetooth-enheter som stöds av Sony-surfplattor på webbsidan för support. Vissa Bluetooth-enheter kräver verifiering (parning) innan upprättande av anslutning med annan enhet. Utför verifieringsprocessen innan du ansluter till en sådan enhet.
- Bluetooth-enheter fungerar med 2,4 GHz-bandet, vilket används av en rad olika enheter. Bluetooth-enheter använder en teknik för att minimera radiostörningar från andra enheter som använder samma frekvensband. Radiostörningar kan dock fortfarande orsaka långsammare dataöverföringar, reducera kommunikationens räckvidd eller orsaka fel vid kommunikation.
- Hastighet på dataöverföring och kommunikationens räckvidd kan variera beroende på följande:
 - Avståndet mellan de kommunicerande enheterna
 - Förekomsten av hinder mellan enheterna
 - Omgivningsförhållandena, inklusive förekomsten av väggar och materialet i de väggarna
 - Enhetskonfiguration
 - Vilken programvara som används
 - Signalvillkor
- Det kan hända att kommunikationen avbryts på grund av signalförhållandena.
- Störning kan inträffa om både Bluetooth-funktionen och 2,4 GHz Wi-Fi-funktionen är aktiverade. Detta kommer att leda till långsammare hastigheter för dataöverföring eller andra problem.
- Stora filer kan ibland skadas vid kontinuerlig överföring på grund av begränsningar för själva Bluetooth-standarden och på elektromagnetiska störningar i omgivningen.
- Om flera Bluetooth-enheter ansluts till surfplatta kan kanalöverbelastning uppstå, vilket leder till dåliga prestanda för enheterna. Det här är normalt när Bluetooth-teknik används och är inte ett tecken på att något är fel.
- Det kan hända att ljud och bild blir osynkroniserade om du spelar upp videoklipp i surfplattan med ljud från en ansluten Bluetooth-enhet. Det här inträffar ofta med Bluetooth-teknik och är normalt.
- Alla Bluetooth-enheter måste verifieras via procedurer fastställda av Bluetooth SIG för att försäkra att de uppfyller Bluetooth-normer. Även om Bluetooth-normerna är uppfyllda, kan det förekomma variationer i prestanda, specifikationer och tillvägagångssätt mellan olika enheter.
- Utgående ljud kan inte växlas mellan en Bluetooth-ljudenhet och den inbyggda högtalaren när du ansluter eller kopplar ifrån enheten medan en app såsom ett spel är igång. Om detta inträffar, gå ur appen och starta om enheten. Eller växla ljudet innan du startar appen.
- Ljud från appar såsom spel kan fördröjas när de hörs från Bluetooth-ljudenheter som är anslutna till din surfplatta. Om detta inträffar, mata ut ljud från den inbyggda högtalaren eller anslut en ljudenhet till surfplattans hörlursuttag för att höra ljudet.
- Om du stänger av en Bluetooth-ljudenhet som är ansluten till din surfplatta medan en app såsom ett spel är igång, kanske inte appen fungerar korrekt längre. Om detta inträffar, gå ur appen och starta om din surfplatta.
- För att dela filer med Bluetooth-enheter måste du ladda ned andra program än de som är förinstallerade.

Relaterade ämnen

[Om Bluetooth\(R\)-funktionen](#)

Kommunicera med en annan Bluetooth(R)-enhet

Koppla från kommunikation via Bluetooth(R)

Om Bluetooth(R)-säkerhet

Om Bluetooth(R)-säkerhet

Den trådlösa Bluetooth-tekniken har en identitetskontrollfunktion som gör att du kan bestämma vem du vill kommunicera med. Tack vare denna identitetskontrollfunktion går det att förhindra att anonyma Bluetooth-enheter får tillgång till surfplattan. Allra första gången två Bluetooth-enheter kommunicerar med varandra bör du registrera en gemensam nyckel (Passkey – ett lösenord som behövs för identitetskontrollen) för båda enheterna. När en enhet väl är registrerad behöver du inte ange nyckel igen.

Din surfplatta kommer att spåras av andra Bluetooth-enheter endast när den är inställd på att tillåta spårning av andra Bluetooth-enheter. Du kan ställa in tid för att acceptera spårningen, eller om du vill eller inte vill godkänna mottagning då båda enheterna är anslutna.

Relaterade ämnen

[Om Bluetooth\(R\)-funktionen](#)

[Kommunicera med en annan Bluetooth\(R\)-enhet](#)

[Koppla från kommunikation via Bluetooth\(R\)](#)

[Att tänka på när du använder Bluetooth\(R\)-funktionen](#)

Om GPS-funktionen

Funktionen GPS (Global Positioning System) ger platsinformation genom att ta emot signaler från GPS-satelliter. Du kan se var du befinner dig, vart du ska eller riktningar till en destination på Google Maps med din surfplatta genom att använda GPS-funktionen.

Anmärkning

- När andra elektroniska enheter finns i närheten av surfplattan, kan elektromagnetiska vågor eller magnetiska störningar från dessa hindra surfplattan från att skaffa korrekt platsinformation. Håll surfplattan borta från elektroniska enheter.
- När surfplattan är i ett område med dålig mottagning av GPS-signaler, kan du stöta på placeringsfel. För att ta emot mer korrekt information, undvik att använda surfplattan på följande platser.
 - Inuti byggnader eller fordon
 - I tunnlar eller under jorden
 - Under upphöjda spår
 - Mellan höga byggnader
 - I tät skog
 - I dalgångar
- GPS-antennen är inbyggd i surfplattan. Om du täcker över antennen med händerna eller andra föremål medan du använder GPS-funktionen, kan placeringens korrekthet försämrans [\[Mer information\]](#).

Relaterade ämnen



[Aktivera platsinformation](#)

[Inaktivera platsinformation](#)

[Anmärkningar om geomagnetisk sensor](#)

Aktivera platsinformation

Du kan ställa in om du vill eller inte vill ta emot platsinformation via GPS satellites eller trådlösa nätverk.

1. Peka på [ Apps & Widgets] - [ Settings] - [Platstjänster].
2. För att aktivera mottagning av platsinformation via trådlösa nätverk, peka på [Googles platstjänst].
För att aktivera mottagning av platsinformation via GPS satellites, peka på [GPS-satelliter].
En markering sätts i rutan för denna inställning.

Anmärkning



- Flytta surfplattan så lite som möjligt i ett område med klar sikt mot himlen tills aktuell plats visas via GPS-funktionen. Aktuell plats kan visas snabbare om enheten är stationär än om den förflyttas. Om aktuell plats inte visas eller fel plats visas, flytta till ett område med klar sikt mot himlen.

Relaterade ämnen

[Om GPS-funktionen](#)

[Inaktivera platsinformation](#)

Inaktivera platsinformation

1. Peka på [ Apps & Widgets] - [ Settings] - [Platstjänster].
2. Peka på [Googles platstjänst] eller [GPS-satelliter], beroende på vilken metod som är vald, för att inaktivera metoden.
Markeringen tas bort från rutan för denna inställning.

Relaterade ämnen

[Om GPS-funktionen](#)

[Aktivera platsinformation](#)

Sätta i/ta bort ett SD-minneskort

Surfplattan har ett SD-minneskortfack. Du kan använda det här facket när du vill överföra data till och från digitalkameror, videokameror, musikspelare och andra ljud-/videoenheter.

SD-minneskortfacket på surfplattan är kompatibelt med följande minneskort:

- SD-minneskort
- SDHC-minneskort

Så här sätter du i ett SD-minneskort

1. Öppna höljet för SD-minneskortfacket.
2. Leta reda på SD-minneskortfacket.
3. Håll SD-minneskortet med kontakterna riktade neråt och pilen riktad mot SD-minneskortfacket.

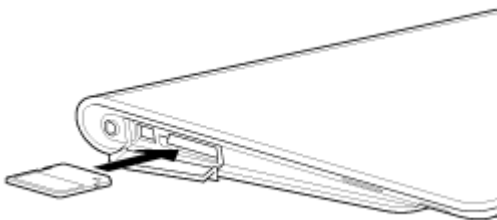

4. Skjut försiktigt in SD-minneskortet i facket tills det kommer på plats med ett klick.

Anmärkning

- Var försiktig så du inte sätter i SD-minneskortet i fel riktning. Om du tvingar in det i facket uppochner, kan facket skadas. Se SD-minneskortets handbok för mer information.

Så tar du ut ett SD-minneskort

1. Se till att filer inte överförs.
2. Leta reda på SD-minneskortfacket.
3. Tryck in SD-minneskortet hela vägen och släpp.
SD-minneskortet stöts ut.
4. Håll SD-minneskortet på båda sidor och dra ut det ur facket.

Relaterade ämnen

[Att tänka på när du använder SD-minneskort](#)

[Anmärkningar om SD-minneskort](#)

[File transfer](#)

Att tänka på när du använder SD-minneskort

- Håll avskilt från barn. SD-minneskort är farliga om de sväljs.
- Vidrör inte kontakterna med fingrarna eller metallföremål.
- SD-minneskort innehåller ömtåliga elektroniska komponenter. Utsätt dem inte för överdrivet våld, böj eller tappa dem inte.
- Försök inte att ta isär eller modifiera.
- Undvik fukt.
- Använd inte eller förvara på följande platser:
 - Platser med hög temperatur, såsom inuti en stängd bil i solsken.
 - Platser som utsätts för direkt solljus
 - Fuktiga eller korrosiva miljöer
 - Överdrivet dammiga platser
- Se till att använda SD-minneskort som följer de standarder som surfplattan har stöd för. Ett kort i fel storlek kan fastna i facket och skada surfplattan.
- Du kan inte skriva data på ett SD-minneskort som är skrivskyddat.
- Det rekommenderas att du gör en säkerhetskopia av viktig data.
- För att undvika att förlora lagrade data ska du hålla dina SD-minneskort borta från statisk elektricitet eller elektroniskt brus som kan störa kortet.
- När du bär med dig SD-minneskort ska du se till att ha dem i sina fodral för att undvika skada via statisk elektricitet.
- Innan du använder ett SD-minneskort med en annan enhet än surfplattan, såsom en digitalkamera eller en portabel ljudspelare, bör du formatera (initiera) SD-minneskortet med denna enhet. Vissa enheter kanske inte är kompatibla med format för surfplattor och visar ett meddelande som rekommenderar att du formaterar kortet. Om du stöter på ett sådant meddelande, kopiera data från kortet till surfplattan (eller andra enheter via nätverket) och formatera kortet via en annan enhet än surfplattan. Om du formaterar ett kort kommer du att radera all data som finns på det. Se den enhets handbok som du använder för mer information.
- Sätt inte in främmande föremål i SD-minneskortfacket.
- SD-minneskortfacket kan endast användas för att läsa/skriva kompatibla kort och kan inte användas för andra syften.

Relaterade ämnen

[Sätta i/ta bort ett SD-minneskort](#)

[Anmärkningar om SD-minneskort](#)

[File transfer](#)

Anmärkningar om SD-minneskort

SD-minneskort (upp till 2 GB) och SDHC-minneskort (upp till 32 GB) tillgängliga från september 2011, har testats och visat sig vara kompatibla med din surfplatta. Detta garanterar dock inte att alla SD-minneskort eller SDHC-minneskort kommer att vara kompatibla med din surfplatta.

Relaterade ämnen

[Sätta i/ta bort ett SD-minneskort](#)

[Att tänka på när du använder SD-minneskort](#)

[File transfer](#)

Ansluta en USB-enhet

Surfplattan är utrustad med en USB Micro-A/B-anslutning. Du kan använda denna anslutning för att ansluta surfplattan till en dator eller en USB-enhet via USB.

1. Anslut USB-enheten till surfplattan via en USB-adapterkabel SGPUC1 (säljes separat) och en i handeln tillgänglig Micro-USB-kabel.

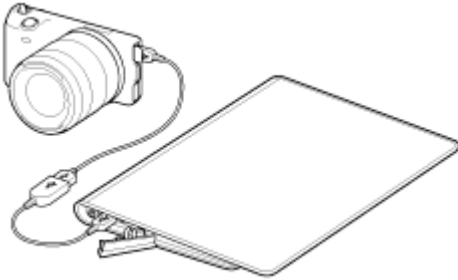

Tips

- Anslut datorn till surfplattan med en i handeln tillgänglig Micro-USB-kabel.
- Det går inte att ladda batteriet via USB när surfplattan är ansluten till en dator eller en laddare.
- Strömförsörjningskapaciteten är 500 mA när surfplattan är ansluten till en USB-enhet.

Relaterade ämnen

[Anmärkningar om att ansluta surfplattan och en dator via en USB-kabel](#)

[Kopiera data på en dator till surfplattan](#)

[File transfer](#)

Anmärkningar om att ansluta surfplattan och en dator via en USB-kabel

- Stäng inte av surfplattan medan den läser och skriver data via USB.
- Koppla inte ifrån USB-kabeln från surfplattan medan den läser och skriver data via USB. Det kan leda till att du förlorar din data.
- Använd en via handeln tillgänglig Micro-USB-kabel för att ansluta surfplattan och en dator.

Relaterade ämnen

[Ansluta en USB-enhet](#)

[Kopiera data på en dator till surfplattan](#)

Använda surfplattan med dockan

Använd en docka från Sony (SGPDS1, säljes separat) för surfplattan så kan du ladda surfplattan enkelt och hålla den i en lättläslig vinkel [\[Mer information\]](#).

Du kan välja att en app startar när surfplattan sätts i en docka.

Ställa in surfplattan i en docka

1. För dockans fot till dess övre position. Detta tillåter dig att koppla in eller ut nätadaptern.

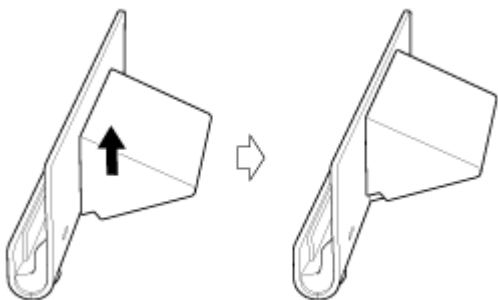

2. Sätt in nätadaptern i anslutningen för strömkabeln på botten på dockan.

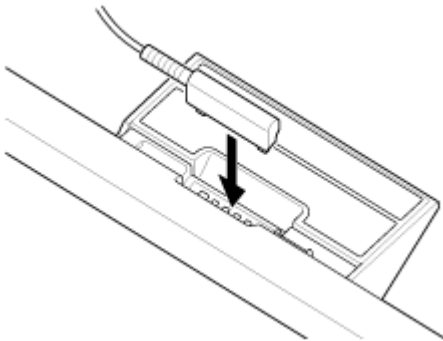

3. Anslut nätadaptern till nätuttaget.
4. Anpassa laddningsanslutningen på surfplattan med den inuti dockans övre anslutning.

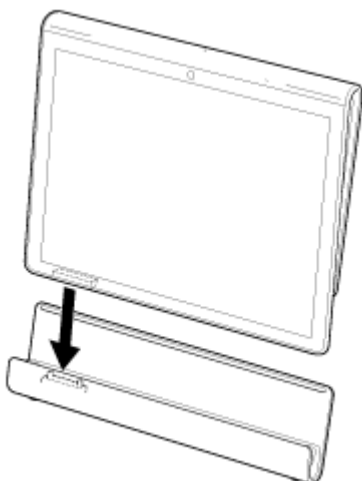



5. Placera surfplattan i dockans övre anslutning.
6. Se till att laddningsindikatorn lyser.

Anmärkning

- När du håller i eller kopplar ifrån nätadaptern, rör inte dess anslutningsområde.
- Om du drar i nätadapterns kabel med våld när du kopplar ifrån den från dockan, kan nätadaptern eller dockan skadas. Så se till att hålla i dockans fot.
- När du använder dockans fot vid dess lägre position, för du nätadapterns kabel genom dockans utskärning för att förhindra att dockan ramlar.
- När du placerar surfplattan i dockan med remmen fäst, se till att remmen inte fastnar mellan surfplattan och dockan.

Tips

- När du ställer in surfplattan medan den är i dockan eller när du startar surfplattan i dockan kommer du att ombes att välja vilken app du vill starta nästa gång du använder dockan. Om du markerar [Ingen] och [Använd som standard för denna åtgärd.] kan du fortsätta använda appen som används, utan att skärmen för val av app visas i framtiden.
- För att välja att en app startar när surfplattan sätts i en docka, tryck på  Apps & Widgets] -  Settings] - [Docka].

Ta bort surfplattan från en docka

1. Lyft surfplattan rakt upp.

Relaterade ämnen

[Justera dockans vinkel](#)

Justera dockans vinkel

Du kan justera dockans vinkel i enlighet till hur du använder surfplattan genom att föra dockans fot till dess övre eller undre position.

För dockans fot till dess lägre position för att använda surfplattan som en fotoram eller en bordsklocka. För dockans fot till dess övre position när du hanterar pekskärmen eller ansluter ett tangentbord (säljes separat).

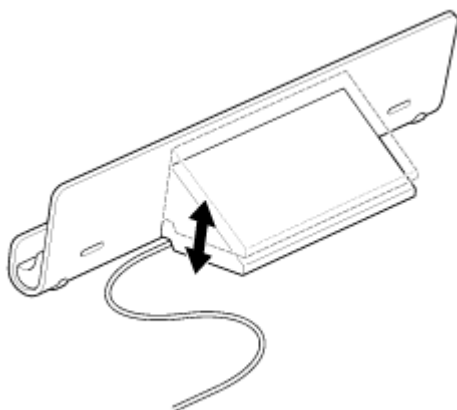

Anmärkning

- När du använder dockans fot vid dess lägre position, för du nätadapters kabel genom dockans utskärning för att förhindra att dockan ramlar.

Relaterade ämnen

[Använda surfplattan med dockan](#)

Delar och kontroller (surfplatta)

Framsida

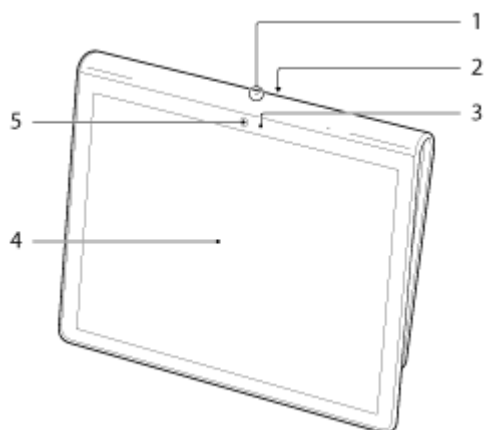

1. Mikrofon
2. IR-dataport
3. Omgivningsljussensorn
4. Pekskärmen
5. Främre katedralins

Sida

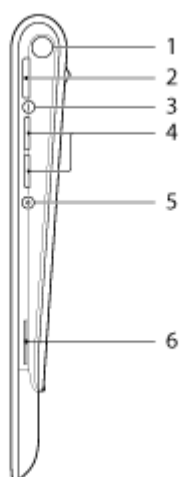

1. Notification LED
2.  Strömknapp
3. Laddningsindikator [\[Mer information\]](#)
4. VOL + / - (Volym)-knappar
Knappen VOL + har en taktill punkt för att hjälpa dig sköta surfplattan enklare.

5. Återställningsknapp (hål)

6. Inbyggd högtalare (H)

Baksida

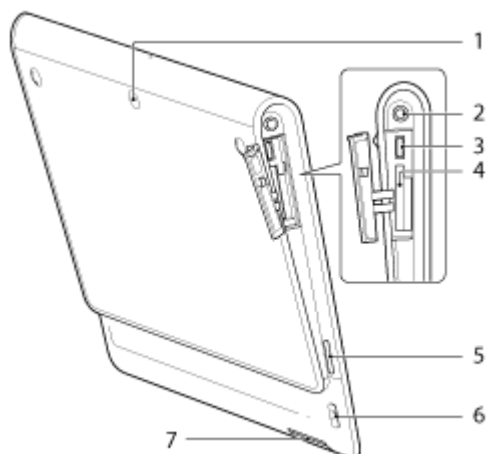

1. Bakre kameranlin

2. 🎧 Hörlursuttag

3. USB Micro-A/B-anslutning

4. SD-minneskortsplats

5. Inbyggd högtalare (V)

6. Remhåll

7. Laddningsanslutning

Relaterade ämnen

[Delar och kontroller \(dockan\)](#)

[Fästa remmen på surfplattan](#)

[Om startskärmen](#)

Delar och kontroller (dockan)

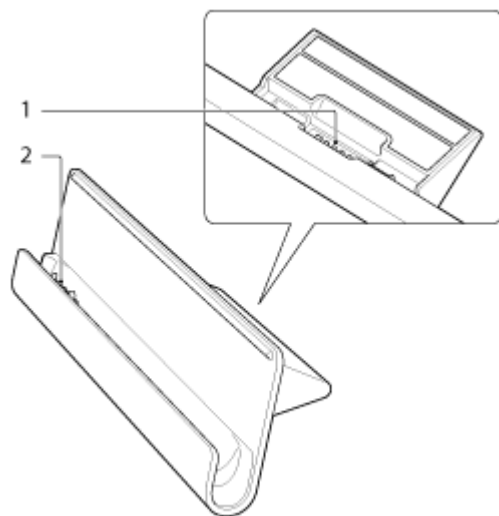

1. Anslutningen för strömkabeln
2. Laddningsanslutning (inuti det övre facket)

Relaterade ämnen

[Delar och kontroller \(surfplatta\)](#)

[Fästa remmen på surfplattan](#)

Kontrollera medföljande föremål

- Nätadapter
- Nätkabel
- Rem
- Snabbstartguide
- Viktig information

Ta hand om din surfplatta

Surfplatta

- Se till att du stänger alla anslutningshöljen och håller dem säkrade.
- Rengör chassit med en mjuk, torr eller lätt fuktad trasa med ett mildt rengöringsmedel. Använd inte rengöringsmedel för rengöring av pekskärmen. Använd inte rengöringsverktyg med slipverkan, skurpulver eller lösningsmedel, t.ex. alkohol eller bensin, eftersom de kan skada ytskiktet på surfplattan.
- Om surfplattan utsätts för fukt såsom regn eller mycket hög fuktighet, torka den med en mjuk torr trasa, men torka inte i ugn eller med hårtork.

Inbyggd kamera

- Rengör linsskyddet på den inbyggda kameran med en blåspensel eller mjuk pensel. Om skyddet är mycket smutsigt, torkar du av det med en mjuk, torr trasa. Gnugga inte skyddet eftersom det är mycket känsligt.

Relaterade ämnen

[Anmärkningar om hur du håller din surfplatta](#)

Webbsidor med online-support

Om du behöver mer information om din surfplatta, se <http://support.sony-europe.com/computing/tablet/>

Anmärkningar om hur du håller din surfplatta

- I liggande riktning håller du surfplattan så att den främre kameran är på ovansidan.
- I stående riktning håller du surfplattan så att den främre kameran är på vänster sida. Var försiktig så att du inte håller på omgivningsljussensorn.
- Vissa appar kanske inte stödjer skärmrotation. Vissa appar kanske roterar skärmen i omvänd riktning.
- Var försiktig så att du inte håller eller täcker antennen som visas på bilden nedan medan du använder Wi-Fi, Bluetooth eller GPS-funktioner.

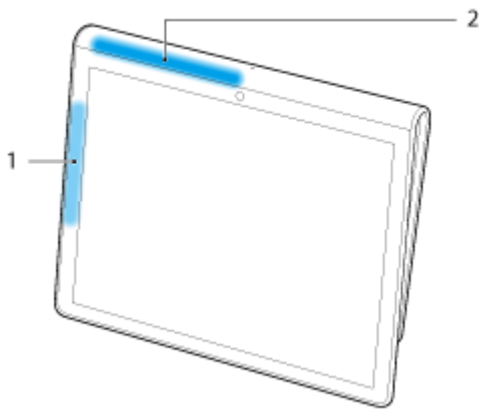

1. Wi-Fi / Bluetooth

2. GPS

Relaterade ämnen

[Ta hand om din surfplatta](#)

Återställa din surfplatta

Om surfplattan inte fungerar som väntat och du inte kan tvinga den att stängas av genom att trycka och hålla nere strömknappen under 10 sekunder, kan du sätta i ett stift eller annat smalt föremål i återställningsknappen (hål). Du kommer att kunna tvinga surfplattan att stänga av.

Anmärkning

- Att trycka in återställningsknappen (hål) kommer inte att återställa inställningarna till fabriksstandard.
- Om du trycker in återställningsknappen (hål) och stänger av surfplattan, kommer osparad data att gå förlorad.

Fästa remmen på surfplattan

Fäst remmen på surfplattan på det sätt som visas enligt siffrorna på bilden nedan.

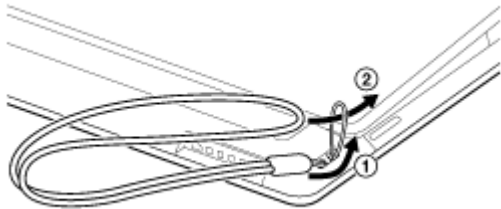

Anmärkning

- När du placerar surfplattan i dockan med remmen fäst, se till att remmen inte fastnar mellan surfplattan och dockan.
- Dra inte för hårt i remmen. Svinga inte runt med surfplattan genom att hålla i remmen. Om du gör det kan surfplattan fungera felaktigt och skada närstående personer och föremål.

Relaterade ämnen

[Delar och kontroller \(surfplatta\)](#)

Om exempeldata

Exempeldata är installerad i surfplattan vid fabriken för provexemplar av musik, video, foton eller böcker. Då du raderar exempeldata kan du inte återställa den. Observera att Sony inte kan leverera ersättning av exempeldata om den raderas.

Minska batteriförbrukningen

Om du använder surfplattan på det sätt som beskrivs nedan minskar batteriförbrukningen.

- Reducera skärmens ljusstyrka (peka på  Apps & Widgets] - [ Settings] - [Visning] - [Ljusstyrka]).
- Koppla ifrån USB-enheterna.
- Ställ in en kort tidsperiod av inaktivitet för att stänga av skärmen (viloläge) automatiskt (peka på  Apps & Widgets] - [ Settings] - [Visning] - [Viloläge]).
- Tryck lätt på strömknappen för att stänga av skärmen (viloläge) när du inte kommer att använda surfplattan.
- Stäng av surfplattan när du inte använder den under en längre tid [\[Mer information\]](#).
- Stäng av varje funktion när du inte använder Wi-Fi, Bluetooth eller GPS.

Relaterade ämnen

[Sätta igång din surfplatta](#)

[Stänga av din surfplatta](#)

[Sätta på/stänga av skärmen \(viloläge\)](#)

[Anmärkningar om användning av nätadaptern](#)

[Ladda batteriet](#)

[Anmärkningar om användning av batteri](#)

Anmärkningar om användning av appar för röstkommunikation

- När du använder appar för röstkommunikation, som t.ex. de som är avsedda för Internettelefon eller röstchatt i de följande fallen kan båda parter inte prata samtidigt. Tala växelvis.
 - En hörlur utan mikrofonfunktion är ansluten till hörlursuttaget.
 - Inget är anslutet till hörlursuttaget.Du kan prata samtidigt när ett headset är anslutet till hörlursuttaget.

Anmärkningar om geomagnetisk sensor

Riktningen kanske inte mäts korrekt på grund av påverkan från omgivande miljö.

Använda den inbyggda kameran

Du kan ta foton och spela in videor med den inbyggda kameran på surfplattan [\[Mer information\]](#).

Relaterade ämnen

[Anmärkningar om den inbyggda kameran](#)

[Camera](#)

Anmärkningar om den inbyggda kameran

- Ta inte på den inbyggda kamerans linser. Om linserna blir smutsiga eller repade, kan bildkvaliteten påverkas.
- Låt inte direkt solljus komma in i linserna på den inbyggda kameran oavsett surfplattans strömläge. Det kan leda till att kameran fungerar felaktigt.



Relaterade ämnen

[Använda den inbyggda kameran](#)

[Camera](#)

Kontrollera Android-versionen

Du kan kontrollera versionen av Android som körs på din surfplatta.

1. Peka på [ Apps & Widgets] - [ Settings] - [Om pekdatorn].

Du kan bekräfta versionen av Android som körs på din surfplatta i [Android-version].



Relaterade ämnen

[Uppdatera Android till den senaste versionen](#)

Uppdatera Android till den senaste versionen

Uppdatera surfplattan till den senaste versionen av Android.

Anmärkning

- När enheten har uppdaterats kan du inte återställa surfplattan till en äldre version av Android. Uppdatering kräver att återstående batterinivå är 50 % eller större och användning av nätadaptern. Surfplattan kanske inte längre kan startas om batteriet laddas ur under uppdateringen.
 - Data som är lagrade i det interna minnet (minnesutrymme i surfplattan) raderas inte av uppdateringen.
 - Det måste finnas tillräckligt ledigt utrymme i internminnet för att ladda ner uppdateringsfilerna under uppdateringen.
 - Vissa applikationer kanske inte är kompatibla med den uppdaterade versionen av Android och de kanske inte kan köras efter uppdateringen.
 - Kontrollera att Android-versionen av varje app är kompatibel innan du uppdaterar.
 - Uppdateringen kan ta längre tid om du ansluter till Internet med den trådlösa WAN (3G)-funktionen. Dessutom kan stora avgifter för datanerladdning debiteras beroende på tjänsten du abonnerar på.
1. [ Apps & Widgets] - [ Settings] - [Om pekdatorn].
 2. Peka på [Systemuppdateringar].
Skärmen för att starta uppdateringen visas när en uppdatering är tillgänglig. Starta uppdateringen genom att följa instruktionerna på skärmen.

Relaterade ämnen

[Kontrollera Android-versionen](#)

Njut av spel i naturlig storlek

Eftersom det är en PlayStation(TM)Certified-enhet, kommer din surfplatta alltid kunna ta del av titlar såsom klassiska första generationens PlayStation-spel samtidigt som spelets kvalitet upprätthålls. Du kan köpa PlayStation-spel från PlayStation(R)Store.

Spel från en rad företag från hela världen utöver Sony kan också laddas ner från Android Market. Du kan njuta av fullskaliga spel på surfplattans stora skärm.

Relaterade ämnen

[Stöd för PlayStation\(R\) generellt](#)

Ta del av videoinnehåll



Video Unlimited

Varierande innehåll, som t.ex. produktioner från större Hollywood-studior eller populära TV-program kan levereras till surfplattan med högkvalitetsvideo*¹. Eftersom du kan välja att hyra eller köpa*² innehåll, kan du få innehållet utan att bekymra dig om sena avgifter eller månatliga medlemskapsavgifter. Innehållet du hyr eller köper laddas ner direkt till surfplattan via Internet*³, vilket gör att du kan titta på det när du vill.

Video Unlimited är en videotjänst som är tillgänglig på Sony Entertainment Network.

*1 TV-program kan inte levereras i vissa länder/regioner.

*2 En del innehåll kan vara begränsat till enbart uthyrning eller köp.

*3 En Wi-Fi-Internetanslutning krävs för att ladda ner innehåll.

Anmärkning

- Den här appen eller tjänsten kanske inte är tillgänglig i vissa länder/regioner.

Stödinformation

<http://www.sonyentertainmentnetwork.com/support>

Relaterade ämnen

[Video Unlimited](#)

[Video player](#)

[Kompatibla format](#)

Ta del av musikinnehåll

Music Unlimited

Lyssna på den musik du vill, när du vill. Ladda upp ditt personliga bibliotek för tillgång när som helst, var som helst eller upptäck nya favoriter med automatiska rekommendationer baserade på dina unika lyssnarvanor.

Music Unlimited är en musiktjänst som är tillgänglig på Sony Entertainment Network.

Anmärkning

- Den här appen eller tjänsten kanske inte är tillgänglig i vissa länder/regioner.

Relaterade ämnen

[Music Unlimited](#)

Ta del av digitala böcker



Reader

Bär med dig dina favoriter bland digitala böcker på surfplattan. Surfplattan är ett idealiskt verktyg för bokmärkning, markeringar, justering av teckensnitt och läsning på resande fot. Bokmärkning och markeringar kan synkroniseras med andra kompatibla enheter. Och du kan enkelt köpa eBooks online från Reader(TM) Store.

Anmärkning

- Reader(TM) Store kanske inte är tillgängligt i vissa länder/regioner.

Relaterade ämnen

[Reader](#)

Se appar rekommenderade av Sony



Select App

Bekväma och roliga appar som du kan använda med surfplattan introduceras på ett lättförståeligt vis. På detta sätt kan du söka efter och skaffa flera appar enkelt.



Relaterade ämnen

[Select App](#)

Söka efter appar



Appar såsom behändiga verktyg och spel kan laddas ner till surfplattan från Android Market levererad av Google.

Peka på [ Apps & Widgets] längst upp till höger på startskärmen följt av [ Market] på den visade programstartaren.

Du kan också använda Android Market från din dator.

<http://market.android.com>

Den här platsen visar Android Market och gör att du kan hantera appar du laddat ner från Android Market och installerat på surfplattan.

Ta del av video, musik eller foton på andra enheter



DLNA

Om du ansluter surfplattan till ett WiFi-nätverk hemma (hemmanätverk) kan du ta del av video, musik eller foton genom att länka andra enheter enligt följande.

Anmärkning

- För detaljer om uppspelningsbara format på uppspelningsenheten, se den bruksanvisning som medföljer uppspelningsenheten.

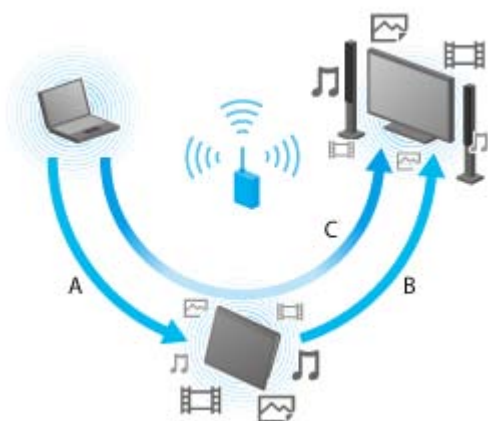

A: Spela upp innehåll som lagrats på annan enhet (server)

Du kan spela upp innehåll lagrat på en server såsom en dator eller en ljudenhet på surfplattan.

B: Skicka innehåll lagrat på surfplattan till annan enhet (uppspelningsenhet) och spela upp det på (Throwing-uppspelning)

Du kan skicka innehåll lagrat på surfplattan till annan enhet såsom en TV och spela upp det på denna enhet.

C: Skicka (Throwing) innehåll lagrat på en enhet (server) till annan enhet (uppspelningsenhet) och spela upp det

Då du använder surfplattan kan du skicka innehåll lagrat på en server såsom en dator eller ljudenhet till en annan enhet såsom en TV för uppspelning på denna enhet.



A: Skicka musikinhåll lagrat på surfplattan till andra enheter (uppspelningsenheter) och spela upp det på (Throwing-uppspelning)

Du kan skicka musikinhåll lagrat på surfplattan och samtidigt spela upp innehållet via hemmanätverket på enheter med PARTY STREAMING-funktion.

B: Skicka (Throwing) musikinhåll lagrat på en enhet (server) till andra enheter (uppspelningsenheter) och spela upp det

Du kan skicka musikinhåll lagrat på hemmanätverket och samtidigt spela upp innehållet via hemmanätverket på enheter med PARTY STREAMING-funktion.

Relaterade ämnen

[Vad du kan göra via hemmanätverket](#)

[Om DLNA](#)

[Förbereda hemmanätverket](#)

[Spela upp innehåll som lagrats på annan enhet \(server\)](#)

[Spela upp innehåll på andra enheter genom att skicka \(Throwing\) det](#)

[Spela upp musikinhåll på flera enheter \(PARTY STREAMING\)](#)

Hantera flera AV-enheter på surfplattan



Remote control

Du kan kontrollera AV-enheter i ditt hem med hjälp av den infraröda fjärrkontrollen som finns på din surfplatta. Enkel registrering eller inlärning av fjärrkontrollens signaler gör att du kan registrera fjärrkontroller till surfplattan så att surfplattan kan ersätta flera fjärrkontroller.

Vanligt använda funktioner såsom att ändra volym eller kanal kan utföras med en intuitiv gest.



MediaRemote

MediaRemote är en app för Wi-Fi-fjärrkontroll-app som kan användas med enheter såsom Sony BRAVIA TV-apparater och Blu-ray Disc-spelare. Men mer än bara vanliga fjärrkontrollshandlingar aktiveras, MediaRemote har flera funktioner såsom ingång för tangentbord och visning av innehållsinformation, vilket gör att du kan använda och njuta av Sony-enheter enklare.

Anmärkning

- Den här appen eller tjänsten kanske inte är tillgänglig i vissa länder/regioner.

Relaterade ämnen

[Remote control](#)

[MediaRemote](#)

Dela spännande upplevelser via sociala nätverk



Social Feed Reader

Du kan hantera och bläddra bland flera nätverkstjänster såsom Twitter eller Facebook med Social Feed Reader. Dagliga funktioner såsom att dela, svara, klicka på "gilla" eller retweeta kan utföras med samma enkelhet. Njut också mer än någonsin av kommunikationen med en skärm som är helt rätt för att titta på videor och foton.

Relaterade ämnen

[Social Feed Reader](#)

[Registrera ett Twitter- eller Facebook-konto](#)

[Växla inlägg \(artikel\) som visas](#)

[Läsa och skriva inlägget \(artikeln\)](#)

[Söka efter inlägg \(artiklar\) eller vänner](#)

Om startskärmen

Genvägar till appar, statusribbor, widgetar och mycket mer visas på startskärmen. Startskärmen består av fem sidor och du kan snabbt snärta vänster eller höger för att rulla sidorna.





A: Snabbsökningsruta/Snabbläddring

- Snabbsökningsruta
Peka på rutan för att enkelt söka med Google [\[Mer information\]](#).
- Snabbläddrare
Peka på ikoner i snabbläddraren för att starta appar. Eftersom snabbläddraren visas på varje sida på startskärmen, kan du registrera appar du ofta använder för att komma åt dem snabbt.

Tips

- Peka på och håll nere ikoner för att sortera dem i snabbläddraren eller flytta dem in och ut från snabbläddraren.



B: Favorites/Apps & Widgets

-  Favorites
Peka på denna för att starta Favorites [\[Mer information\]](#).
-  Apps & Widgets
Peka på denna för att visa listan med appar och widget-listan [\[Mer information\]](#).

C: Widget

Du kan välja dina favoritwidgetar från widgetlistan och placera dem på startskärmen [\[Mer information\]](#).

D: Grundläggande funktionsknappar

-  (Tillbaka): Peka på denna för att återgå till föregående skärm.
-  (Start): Peka på denna för att visa startskärmen.
-  (Nyligen appar): Peka på denna för att visa appar som nyligen använts [\[Mer information\]](#).

E: Småappar

Du kan starta en app som även är tillgänglig som en Småappar även medan en annan app redan används. För att starta en annan app, peka på  för att visa Småappar-startaren och välj önskad app. För att ställa in en genväg, peka på  på Småappar-startaren och välj en app.

F: Digital klocka

Peka på denna för att visa meddelandeskärmen [\[Mer information\]](#).

Relaterade ämnen

[Lägga till appar eller widgetar till startskärmen](#)

[Favorites](#)

[Programstartare och widgetar](#)

[Om meddelandeskärmen](#)

[Roterar skärmen](#)

[Snabbsökning](#)

[Låsa skärmen](#)

[Visa nyliga appar](#)

Lägga till appar eller widgetar till startskärmen

Genom att lägga till appikoner eller widgetar på startskärmen kan du starta apparna på ett enkelt sätt.

1. Peka på  [Apps & Widgets] uppe till höger på skärmen på den sida av startskärmen där du vill placera appikoner eller widgetar.
2. Välj det objekt du vill lägga till på startskärmen från [APPAR] eller [WIDGETAR].
3. Peka och håll ikonen för appen eller widgeten, släpp den när startskärmen visas. Ikonen eller widgeten läggs till på sidan som du vill släppa ikonen eller widgeten på.

Organisera ikoner med mappar

Du kan använda mappar för att organisera ikoner på startskärmen.

1. Peka på och håll en ikon och dra den därefter till en plats ovanpå en annan ikon. De två ikonerna kombineras.
2. Peka på den kombinerade ikonen och peka därefter på [Namnlös mapp].
3. Mata in ett nytt mappnamn. Mappen visas med det nya mappnamnet.

Tips

- Du kan lägga till en ikon till en mapp genom att dra och släppa ikonen i mappen.
- Om du vill ta bort en ikon från en mapp pekar du för att öppna mappen och drar därefter ikonen ut från mappen. Mappen raderas automatiskt när alla ikoner har tagits bort från den.

Radera en ikon från startskärmen

Peka på och håll ikonen och dra och släpp den till  (Ta bort).

Relaterade ämnen

[Om startskärmen](#)

[Favorites](#)

[Programstartare och widgetar](#)

[Om meddelandeskärmen](#)

[Roterar skärmen](#)

[Snabbsökning](#)

[Låsa skärmen](#)

[Visa nyliga appar](#)

Favorites



I Favorites, visas miniatyrbilder för webbsidor du besöker ofta och innehåll såsom videor, foton, musik, böcker eller spel som du har registrerat som favoriter. Eftersom du kan se alla registrerade föremål på en gång, kan du starta önskat innehåll med ett tryck, utan att starta/avsluta appar flera gånger.

1. Peka på  [Favorites] på startskärmen.
Favorites visas.
2. Peka på ditt favoritinnehåll som visas till höger av Favorites-skärmen.
Detaljerad information visas på vänster sida av skärmen.
3. Peka på det innehåll som ska användas.
Motsvarande app börjar att spela upp innehållet.

Tips

- Om du pekar på det innehåll som valts i steg 2 igen kan du starta uppspelningen av innehållet.

Anpassa visade föremål

1. I Favorites, pekar du på  längst upp på skärmen.
2. Anpassa enligt följande.
 - Lägga till föremål:
Välj önskat föremål från listan till vänster på skärmen och peka på det.
 - Radera ett föremål:
Peka på  på miniatyrbilden till höger på skärmen. Eller välj föremål att radera från listan till vänster på skärmen och peka på det.
 - Flytta ett föremål:
Dra och släpp miniatyrbilden till höger på skärmen.
3. När du är klar med anpassningen, peka på  längst upp till höger på skärmen.

Relaterade ämnen

[Om startskärmen](#)

[Lägga till appar eller widgetar till startskärmen](#)

[Programstartare och widgetar](#)

[Om meddelandeskärmen](#)

[Roterar skärmen](#)

[Snabbsökning](#)

[Låsa skärmen](#)

[Visa nyliga appar](#)

Programstartare och widgetar

När du pekar på [ Apps & Widgets] på startskärmen visas programstartaren eller listan med widgetar.

Programstartaren visar ikoner för alla tillgängliga appar vilket gör att du kan peka på dessa för att starta en app. Listan med widgetar visar miniprogram som du kan lägga till på startskärmen. Om en app är försedd med en widget, placera widgeten på startskärmen så att du enkelt kan hantera appen från startskärmen.

Växla mellan programstartaren och listan med widgetar

1. Peka på [APPAR] eller [WIDGETAR] längst upp till vänster på skärmen.

Tips

- Om det finns flera sidor i programstartaren snärtar du vänster för att visa andra sidor. Listan med widgetar visas efter programstartaren.

Sortera programikoner och widgetar

1. Peka på [] längst upp till höger på skärmen och välj en sorteringsmetod.
[A to Z]: Sortera enligt namn.
[Newest first]: Sortera enligt datum för uppdatering.



Avinstallera ett program

1. I programstartaren pekar du och håller nere ikonen för den app du vill avinstallera.
2. Dra och släpp ikonen på [ Uninstall].

Visa information om appen

1. Peka på och håll ikonen för den app som du vill visa informationen för.
2. Dra och släpp ikonen på [ Info om appen].

Tips

- Om Market-appen är installerad visas [] till vänster om []. Du kan starta Market-appen genom att peka på [].

Relaterade ämnen

[Om startskärmen](#)

[Lägga till appar eller widgetar till startskärmen](#)

[Favorites](#)

[Om meddelandeskärmen](#)

[Roterar skärmen](#)

[Snabbsökning](#)

[Låsa skärmen](#)

[Visa nyliga appar](#)

Om meddelandeskärmen

Meddelandeskärmen visas när du trycker på den digitala klockan längst ner till höger på skärmen. Peka på ikonerna på meddelandeskärmen eller på själva skärmen för att kontrollera status eller meddelanden. När du pekar på den digitala klockan medan du visar meddelandeskärmen, visas kontrollpanelen. Du kan kontrollera följande föremål på kontrollpanelen.

- Flygplansläge: Stänger av/sätter på flygplansläge.
- Wi-Fi: Visar inställningsskärmen för Wi-Fi.
- Roterar skärmen automatiskt: Låser skärmen så att den inte roterar automatiskt.
- Belysning: Justerar skärmbelysningen.
- Aviseringar: Stänger av/sätter på meddelanden.
- Inställningar: Visar inställningsskärmen.

Relaterade ämnen

[Om startskärmen](#)

[Lägga till appar eller widgetar till startskärmen](#)

[Favorites](#)

[Programstartare och widgetar](#)

[Roterar skärmen](#)

[Snabbsökning](#)

[Låsa skärmen](#)

[Visa nyliga appar](#)

Roterar skärmen

Skärmen roterar när du vrider surfplattan åt sidan såsom visas nedan.

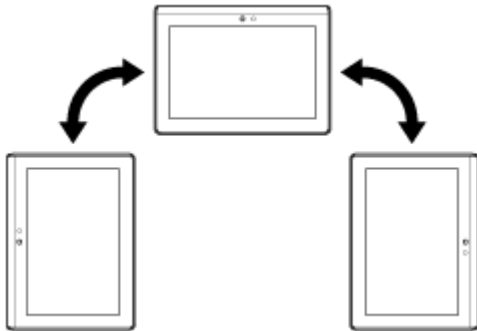

Anmärkning

- Beroende på programmet, kan skärmen rotera oavsett riktning på surfplattan.
- Vissa appar kanske inte stödjer skärmrotation. Vissa appar kanske roterar skärmen i omvänd riktning.

Ställa in att skärmen inte ska rotera

1. Peka på [🗄️ Apps & Widgets] - [⚙️ Settings] - [Visning] - [Roterar skärmen automatiskt] i denna ordning för att ta bort markeringen.

Ställa in så att skärmen roterar igen

Peka på [Roterar skärmen automatiskt] igen för att lägga till en markering.

Relaterade ämnen

[Om startskärmen](#)

[Lägga till appar eller widgetar till startskärmen](#)

[Favorites](#)

[Programstartare och widgetar](#)

[Om meddelandeskärmen](#)

[Snabbsökning](#)

[Låsa skärmen](#)

[Visa nyliga appar](#)

Snabbsökning

Snabbsökningsrutan visas längst upp till vänster på startskärmen. Du kan enkelt söka via text eller röst med hjälp av snabbsökning.

Söka via text

Peka på rutan, ange nyckelord och peka sedan på .

Tips

- När du har pekat på  visas skärmen för val av app som visar sökresultatet.

Söka via röst

Peka på  och säg nyckelorden vid uppmaning.

Relaterade ämnen

[Om startskärmen](#)

[Lägga till appar eller widgetar till startskärmen](#)

[Favorites](#)

[Programstartare och widgetar](#)

[Om meddelandeskärmen](#)

[Roterar skärmen](#)



[Låsa skärmen](#)

[Visa nyliga appar](#)

Låsa skärmen

Du kan låsa skärmen på surfplattan för att förhindra att oavsiktlig tryckning på skärmen aktiverar funktioner. Om du aktiverar låsfunktionen, kommer skärmen att låsas när den stängs av. Du kan också välja hur du inaktiverar låsningen.

Konfigurera låsfunktionen

1. Peka på [ Apps & Widgets] - [ Settings] - [Säkerhet] - [Skärmlås] i denna ordning.
2. Peka på önskad inställning.
3. Följ instruktionerna på skärmen.

Relaterade ämnen

[Om startskärmen](#)

[Lägga till appar eller widgetar till startskärmen](#)

[Favorites](#)

[Programstartare och widgetar](#)

[Om meddelandeskärmen](#)

[Roterar skärmen](#)

[Snabbsökning](#)

[Visa nyliga appar](#)

Visa nyliga appar

När du pekar på  (nyliga appar) längst ner till vänster på skärmen, kommer nyliga appar att visas i den ordning som de använts i.

Relaterade ämnen

[Om startskärmen](#)

[Lägga till appar eller widgetar till startskärmen](#)

[Favorites](#)

[Programstartare och widgetar](#)

[Om meddelandeskärmen](#)

[Roterar skärmen](#)

[Snabbsökning](#)

[Låsa skärmen](#)

Ange text

När du vill ange texter, peka på textområdet för att visa tangentbordet på skärmen [\[Mer information\]](#).





Relaterade ämnen

[Använda tangentbordet på skärmen](#)





[Klippa och klistra in text](#)

Använda tangentbordet på skärmen

Tangentbordet på skärmen ändras varje gång du pekar på de två tangenterna nedanför vänster sidas [Tab]-tangent.

- Ett numeriskt tangentbord kan också visas. Peka på [ Apps & Widgets] - [ Settings] - [ Språk och inmatning] i denna ordning. Peka därefter på [ intill [S-Keyboard] följt av [Show number keys] för att lägga till en markering.

Ställa in inmatningsspråk

Peka på [ Apps & Widgets] - [ Settings] - [ Språk och inmatning] i denna ordning. Peka därefter på [ intill [S-Keyboard] följt av [Input languages] och placera en markering på språken som ska användas.

Ändra inmatningsspråk

Om du har valt flera språk att använda för inmatning kan du växla mellan språken genom att peka på språkväxlingstangenten längst ner till vänster på tangentbordet på skärmen. Du kan även välja ett språk genom att peka på och hålla språkväxlingstangenten.

Relaterade ämnen

[Ange text](#)

[Klippa och klistra in text](#)

Klippa och klistra in text

Klippa ut eller kopiera text

1. Peka på och håll nere texten som ska klippas eller kopieras.
Vald text markeras.
2. Peka på [KOPIERA] eller [KLIPP UT].

Anmärkning

- Du kan inte klippa eller kopiera text medan du matar in.

Tips

- Om du drar och släpper markören som visas i steg 1, kan du ändra utsträckning på vald text.

Klistra in text

1. Peka på och håll platsen dit du ska klistra in texten och peka på [KLISTRA IN].

Tips

- Om du drar och släpper markören som visas i steg 1, kan du ändra plats att klistra in texten på.

Relaterade ämnen

[Ange text](#)

[Använda tangentbordet på skärmen](#)

Google-konto

Du måste teckna ett Google-konto för att använda tjänster levererade av Google, såsom Gmail, kalender och Android Market. Dessa tjänster är gratis. Med Google-kontot kan du synkronisera appar, såsom Gmail, Calendar och People, på surfplattan med de på respektive Google-tjänst.

Använda ditt nuvarande Google-konto

Du kan använda det Google-konto du redan har med en dator eller smartphone. Lägg in ditt kontonamn och lösenord i inloggningsskärmen som visas för Google-appen.

Anmärkning

- Se till att din surfplatta är ansluten till Internet när du tecknar ett nytt Google-konto eller loggar in.

Teckna ett nytt Google-konto på surfplattan.

Du kan teckna ett nytt Google-konto när du använder surfplattan för första gången eller startar Google-appen för första gången.

Tips



- Du behöver inte teckna ett nytt Google-konto när du redan har ett för din dator etc.
- Du kan teckna ett nytt Google-konto genom att peka på [⋮] Apps & Widgets] - [⚙️ Settings] - [Konton och synkronisering] - [ADD ACCOUNT] (längst upp till höger på skärmen) - [Google] i denna ordning.
- Du kan också teckna ett Google-konto genom att gå till Google (<https://www.google.com/accounts/>) direkt.

Relaterade ämnen

[Innan användning](#)

Ändra inställningarna

Flera inställningar på surfplattan kan ändras i inställningsmenyn.

1. Peka på [ Apps & Widgets] - [ Settings] och önskade föremål.
2. Peka på de individuella menyföremålen för att ändra inställningarna.

Menyföremålen är följande:

- Trådlöst och nätverk
 - Wi-Fi
 - Bluetooth
 - Dataanvändning
 - Mer... (inställningar för Flygplansläge, VPN, etc.)
- UTRUSTNING
 - Ljud
 - Visning
 - Lagring
 - Batteri
 - Appar
- PERSONLIGT
 - Konton och synkronisering
 - Platstjänster
 - Säkerhet
 -  Språk och inmatning
 - Säkerhetskopiering och återställning
- SYSTEM
 - Docka
 - Datum och tid
 - Tillgänglighet
 - Om pekdatorn

Anmärkning

- Visningen kan förvrängas med vissa appar om du ställer in [Teckenstorlek] på [Stor] eller [Mycket Stor] i [Visning]. Ställ in [Teckenstorlek] på [Normal] om detta inträffar.

Innan användning

När du använder surfplattan för första gången, kan du ansluta den till Internet och logga in på ditt Google-konto.

Tips

- Du kan ansluta surfplattan till Internet och logga in på ditt Google-konto senare.
 1. Efter att du satt igång surfplattan väljer du ett språk.
 2. Anslut surfplattan till Internet via Wi-Fi [[Mer information](#)].
 3. Följ visade instruktioner för att logga in på ditt Google-konto.

Relaterade ämnen

[Google-konto](#)

Lista över appar

När du först köper surfplattan är följande appar redan installerade på den. Du kan starta varje app genom att peka på dess ikon.

Tips

- När  (alternativmeny) visas längst upp till höger på skärmen kan du peka på den för att visa alternativmenyn.

Calendar

Hantera ditt schema och synkronisera schemat med Google kalender [\[Mer information\]](#)

Browser

Bläddra efter Internetsidor [\[Mer information\]](#)

Camera

Ta foton eller spela in filmer [\[Mer information\]](#)

People

Hantera kontakter för dina vänner eller kollegor [\[Mer information\]](#)

Klocka

Visa aktuell tid [\[Mer information\]](#)

Email

Skicka eller ta emot PC-e-postmeddelanden [\[Mer information\]](#)

Video player

Spela upp filmfiler [\[Mer information\]](#)

Music player

Spela upp musikfiler [\[Mer information\]](#)

 **Gallery**

Bläddra efter foton eller spela upp dem som ett bildspel [\[Mer information\]](#)

 **File transfer**

Överför filer mellan det interna minnet och ett SD-minneskort [\[Mer information\]](#)

 **Remote control**

Använd surfplattan som en fjärrkontroll [\[Mer information\]](#)

 **DLNA**

Dela videor, musik och foton med andra enheter via hemmanätverket och spela upp dem [\[Mer information\]](#)

 **Social Feed Reader**

Kom åt sociala nätverkstjänster såsom Twitter eller Facebook [\[Mer information\]](#)

 **Wi-Fi checker**

Kontrollera surfplattans Wi-Fi-anlutning [\[Mer information\]](#)

 **Reader *1**

Köp och bläddra i eBooks-innehåll [\[Mer information\]](#)

 **Help guide**

Visa den här hjälpguiden via nätverket

 **Select App**

Kom åt webbsidor som introducerar Sony-rekommenderade appar [\[Mer information\]](#)

 **Video Unlimited *1**

Kom åt Sony:s premium-videoleveranstjänst [\[Mer information\]](#)

 **Music Unlimited *1**

Kom åt Sony:s cloud-musikleveranstjänst [\[Mer information\]](#)

 **Personal Space** *1

Kom åt webbsidan för Sony:s bildtjänst online [\[Mer information\]](#)

 **PS Store** *1

Du kan köpa och ladda ned PlayStation-spel från PlayStation(R)Store [\[Mer information\]](#).

 **Crash Bandicoot(R)** *1

Spela detta klassiska spel för första generationen PlayStation (Kontroll till PlayStation(R)3-systemet stöds)

 **MediEvil** *1

Spela detta klassiska spel för första generationen PlayStation (Kontroll till PlayStation(R)3-systemet stöds)

 **Pinball Heroes**

Spela detta flipperspel (Kontroll till PlayStation(R)3-systemet stöds)

 **MediaRemote** *1

Kontrollera Sony-enheter med stöd för MediaRemote-appen via Wi-Fi-nätverket [\[Mer information\]](#)

 **Settings**

Ändra flera inställningar på din surfplatta [\[Mer information\]](#)

 **Musik**

Spela upp musik

 **Kalkylator**

Gör grundläggande uträkningar [\[Mer information\]](#)

 **Gmail**

Skicka eller ta emot Gmail

 **Sök på Google**

Gör Google-sökningar [\[Mer information\]](#)

Video *

Spela upp filmfiler som du har hyrt från Android Market

Maps

Hitta din plats och sök efter destinationer/rutter (Google Maps)

Places

Använd den här informationstjänsten för affärer och platser

Navigation

Använd det här Internethjälpta GPS-navigeringssystemet som inkluderar en röststyrningsfunktion

Latitude

Kontrollera en väns aktuella plats på en karta

Talk

Chatta med text/röst och gör videosamtal (Google Talk)

Market

Ladda ner eller köp nya appar

YouTube *1

Använd YouTube-webbplatsen för videodelning

Hämtningar

Använd nerladdningshanteraren för att visa eller hantera nerladdningar från Internet

Foursquare *1

Dela med vänner och bekanta information om affärer och platser du besöker eller få information om hur du kan spara pengar [[Mer information](#)].

Crackle *1

Se hela och fullskaliga Hollywood-filmer och TV-program [[Mer information](#)].

 **Ustream** *1

Strömma livevideo med hjälp av den inbyggda kameran och kommunicera med tittare [\[Mer information\]](#).

 **Zinio** *1

Använd den här appen för världens största bokaffärsprogram för att njuta av världens mest lästa tidningar som eBooks [\[Mer information\]](#).

 **Evernote** *1

Lagra anteckningar, foton och röstmeddelanden i molnet och sök upp dem från din dator och surfplatta när du vill [\[Mer information\]](#).

 **HD Games**

Hämta kvalitetsspel till din Android-platta från Toppspel i HD i Gamelofts onlinebutik [\[Mer information\]](#).

*1 Appar eller tjänster kanske inte är tillgängliga i vissa länder/regioner.

Email

Du kan skriva, skicka och ta emot e-postmeddelanden i samma format som används på datorer. Du kan registrera flera e-postkonton. Din kontaktlista registrerad i People-appen kan användas för att lägga till mottagarens adress när du skriver ett nytt e-postmeddelande. Du kan också söka efter eller sortera e-postmeddelanden.

Om du använder Microsoft Exchange Server, kan du skicka och ta emot e-post genom att ansluta till Microsoft Exchange Server.

Anmärkning

- Fråga din nätverksadministratör o.s.v. om hur du ansluter till Microsoft Exchange Server.

1. Peka på  för att starta Email-appen.

Innan du sätter upp ett konto: Skärmen för att sätta upp ett konto visas.

Efter att kontot har satts upp: Skärmen för e-postlistan visas. Peka på önskad e-post för att visa den.

Tips

- Om du inte kan hitta ikonen för att starta appen, leta efter den i programstartaren som visas genom att peka på  [Apps & Widgets] längst upp till höger på startskärmen.

Ställa in ett e-postkonto

1. Starta Email-appen.
Skärmen för att sätta upp ett konto visas.
2. Ange din e-postadress och ditt lösenord och peka på [Next].
3. Följ instruktionerna på skärmen för att ställa in e-postkontot.
När inställningen är klar visas skärmen för e-postlistan.

Ändra inställningar

Peka på  (alternativmeny) - [Settings] - (det e-postkonto som ska ändras) - (det objekt som ska ändras) i denna ordning.

Lägga till ett e-postkonto

Peka på  (alternativmeny) - [Settings] följt av [ADD ACCOUNT] och fortsätt sedan till steg 3.

Ta bort ett e-postkonto



Peka på  (alternativmeny) - [Settings] - (det e-postkonto som ska tas bort) - [Remove account] i denna ordning.

Skriva/skicka e-post

1. På skärmen för e-postlistan pekar du på  längst upp till höger på skärmen.
Skärmen för att skriva e-post visas.

2. Ange mottagarens e-postadress vid [To].
3. Ange ämnet vid [Subject].
4. Ange meddelandet vid [Compose email].
5. Peka på [SEND].
Det e-postmeddelande du skrev skickas.

Tips

- Om du pekar på  i steg 2 kan du ange adressen från de i People-appen.
- Om du pekar på  i steg 3 kan du bifoga en fil till ditt e-postmeddelande.
- Om du pekar på [Save draft] medan du skriver kan du spara utkastet.

Ta emot e-post

1. På skärmen för e-postlistan pekar du på  längst upp till höger på skärmen.
Nya e-postmeddelanden visas i inkorgen. Peka på e-postmeddelandena för att öppna dem.

Tips

- Du kan för varje konto ställa in antal mottagna e-postmeddelanden som ska läggas i en mapp genom att peka på  (alternativmeny) - [Settings] - [Messages per folder] på skärmen för e-postlistan.

Svara på ett e-postmeddelande

Visa det e-postmeddelande som du vill svara på, peka på  (svara) eller  (svara alla), skriv ditt meddelande och peka på [SEND].

Vidarebefordra ett e-postmeddelande

Visa det e-postmeddelande som du vill vidarebefordra, peka på  (vidarebefordra), skriv ditt meddelande och peka på [SEND].



Radera ett e-postmeddelande

1. Peka på det e-postmeddelande som du vill radera på skärmen för e-postlistan.
Valt e-postmeddelande visas.
2. Peka på  längst upp till höger på skärmen följt av [OK].
E-postmeddelandet raderas.

Sortera e-post

1. Peka på  (alternativmeny) - [Show sort buttons] på skärmen för e-postlistan
Sorteringsknapparna visas.
2. Peka på knappen för önskad sortering bland de alternativ som visas.
E-postmeddelandena sorteras enligt vald sortering.

Söka efter ett e-postmeddelande

1. Peka på  längst upp till höger på skärmen för e-postlistan.
Sökrutan visas.
2. Ange ett nyckelord och peka sedan på -tangenten.



Tips

- Sökningen söker i ämnesraden, avsändaren och meddelandet för alla e-postmeddelanden som är sparade på servern.
- Resultaten visas 10 åt gången från de senaste e-postmeddelandena. Peka på [Load more messages] för att söka efter äldre e-postmeddelanden.

Göra ändringar i flera e-postmeddelanden

Du kan välja flera e-postmeddelanden för att flytta dem till en annan mapp eller radera dem tillsammans.

1. På skärmen för e-postlistan eller på en e-postskärm, pekar du på kryssrutan för önskat e-postmeddelande för att markera det.
E-postmeddelandena som har en bock är valda.
2. När du är klar med valet av e-postmeddelanden, gör ändringarna såsom att t.ex. flytta dem till en annan mapp eller radera dem.

Browser

Browser-appen gör att du kommer åt och kan söka på webbsidor på Internet. Du kan visa/växla mellan flera olika webbsidor med hjälp av flikar.

1. Peka på  för att starta Browser-appen.

Tips

- Om du inte kan hitta ikonen för att starta appen, leta efter den i programstartaren som visas genom att peka på  [Apps & Widgets] längst upp till höger på startskärmen.
- Vissa webbsidor kanske inte visas eftersom webbläsaren inte har stöd för foto-/filmformatet eller plug-in:et.
- Du kan starta webbläsaren som en Småapp. I ett sådant fall kan följande funktioner inte användas.
 - Spela upp flash-innehåll
 - Surfa på webbplatser med flikar
 - Bokmärken och åtkomsthistorik



Bläddra efter webbsidor

1. Peka på adressfältet i webbläsaren.
Tangentbordet på skärmen visas.
2. Ange adress (URL) för önskad webbplats och peka på -tangenter.



Anmärkning

- Om innehållet inte visas korrekt, peka på [Settings] följt av [Advanced] i  (alternativmeny), peka sedan på [Enable Quick view] för att ta bort markeringen.

Tips

- Du kan söka på Internet genom att ange ett nyckelord eller en mening istället för adressen (URL) i steg 2.
- Om adressfältet inte visas längst upp på skärmen, peka på fliken.
- För att lägga till en flik, peka på  längst till höger på fliklistan.
- För att radera en flik, peka på  längst till höger inuti fliken.
- Om webbplatsen visas annorlunda jämfört med hur den ser ut på en dator, peka på  (alternativmeny) uppe till höger på skärmen och placera en kryssmarkering i [Request desktop site] på menyn. Därefter kan du visa webbplatsen som på en dator.
Du kan ställa in datorwebbplats eller mobilwebbplats för varje flik.

Titta på/radera åtkomsthistorik

För att se de webbsidor du tidigare besökt, peka på  följt av [HISTORY] längst upp till vänster på skärmen.
För att radera historiken, peka på  efter att historiken visats.

Använda bokmärken

Bokmärksfunktionen gör att du kan spara adresser (URL) till webbsidor du besöker ofta för att du snabbare ska

kunna komma åt dessa sidor. Du kan också skapa genvägar på startskärmen för adresser (URL).

Lägga till ett bokmärke för en adress (URL)

Peka på  längst upp till höger i adressfältet för att markera den detaljerade informationen och peka sedan på [OK].

Skapa en genväg på startskärmen för en adress (URL)

Peka på  längst till höger i adressfältet, välj  Home screen] som destination och peka sedan på [OK].

Komma åt en webbsida från dess bokmärke

Peka på  för att ta upp listan över registrerade bokmärken. Peka på önskad webbsida från listan.

Camera

Du kan ta foton och spela in filmer med hjälp av de inbyggda främre och bakre kamerorna. Flera olika tagningsinställningar såsom bildstorlek finns också tillgängliga. Platsinformation kan också läggas till till foton.

1. Peka på  för att starta Camera-appen.

Tips

- Om du inte kan hitta ikonen för att starta appen, leta efter den i programstartaren som visas genom att peka på  [Apps & Widgets] längst upp till höger på startskärmen.
- För att lägga till platsinformation till foton, måste GPS vara aktiverat eller surfplattan måste vara ansluten till nätverket när du tar foton.
- Du kan även se foton och filmerna du spelat in från Gallery-appen.

Ta foton/spela in filmer

1. Starta Camera-appen.



Peka på  eller  på den högra sidan av skärmen för att välja foto eller film.

2. Rikta kameran mot motivet och peka på  eller .

För foton: Ett foto tas.

För filmer: Filminspelningen börjar. Om du pekar på  igen slutar inspelningen.

Tips

- Den bakre kameran är utrustad med en autofokusfunktion. Efter att du pekat på , kommer ett foto att tas när motivet är fokuserat.
- Du kan växla mellan den främre och bakre kameran genom att peka på  eller  längst upp till höger på skärmen.

Ta panoramabilder

1. Starta Camera-appen.

Peka på  på den högra sidan av skärmen.

2. Rikta kameran mot motivets kant och peka på .

Inspelning av panoramabilder startar. Panorera eller vinkla kameran till slutet och peka på  igen för att avbryta inspelningen.

Tips

- När du håller surfplattan liggande kan du ta liggande panoramabilder. När du håller surfplattan stående kan du ta stående panoramabilder.

Avsluta Camera-appen

Peka på  som visas i statusribban längst ner till vänster på skärmen. Om statusribban inte visas, peka längst ner till vänster på skärmen en gång.

Anmärkning

- Copyright- och porträtträttigheter
De tagna bilderna och ljudet på surfplattan kan vara copyright-skyddade. Oauktoriserat bruk av sådant material annat än för personligt bruk, kan överskrida copyrightlagar. Använda eller ändra bilder eller namn på människor utan deras godkännande kan överskrida porträtträttigheter. Du bör därför ha copyright- och porträtträttigheter i åtanke när du lägger ut tagna bilder på Internet. Vissa föreställningar, shower och visningar kan begränsa inspelning även för personligt bruk. Oauktoriserad inspelning av sådant material kan vara emot copyrightlagar.

Relaterade ämnen

[Använda den inbyggda kameran](#)

[Anmärkningar om den inbyggda kameran](#)

Kalkylator

Du kan använda surfplattan som en miniräknare. Förutom de fyra aritmetiska funktionerna addition, subtraktion, multiplikation och division, finns även trigonometrisk funktion, exponentfunktion, logaritmer etc. tillgängliga.

1. Peka på  för att starta Kalkylator-appen.

Tips

- Om du inte kan hitta ikonen för att starta appen, leta efter den i programstartaren som visas genom att peka på  [Apps & Widgets] längst upp till höger på startskärmen.

Calendar

Du kan hantera ditt schema på surfplattan. Genom att registrera ditt Google-konto kan du synkronisera din Google-kalender och schemadata, vilket gör att du har schemat än mer tillgängligt.

Om du använder Microsoft Exchange Server, kan du hantera ditt schema genom att ansluta till Microsoft Exchange Server.

Anmärkning

- Fråga din nätverksadministratör o.s.v. om hur du ansluter till Microsoft Exchange Server.

1. Peka på  för att starta Calendar-appen.

Kalendern visas.

Peka på ikonerna längst upp på skärmen för att kunna utföra följande åtgärder.

 : Lägg till scheman

 : Ställ in ett datum som ska visas

 : Sök efter ett schema

 : Gör detaljerade inställningar för Calendar-appen

[TODAY]: Visa dagens schema

[MONTH]: Visa kalendern per månad

[WEEK]: Visa kalendern per vecka



[DAY]: Visa schemat för en dag

[AGENDA]: Visa listan med planerade händelser

Tips

- Om du inte kan hitta ikonerna för att starta appen, leta efter den i programstartaren som visas genom att peka på  [Apps & Widgets] längst upp till höger på startskärmen.
- Du kan ändra månad eller datum och tid genom att snärta upp/ner/vänster/höger på schemat eller minikalendern.

Lägga till ett schema

1. Peka på och håll det datum och den tid du vill lägga till ett schema för och peka därefter på [New event].
Eller peka på .
2. Ange startdatum och -tid och detaljer för schemat och peka därefter på  [DONE] längst upp till höger på skärmen.

Tips

- Du kan låta surfplattan meddela dig när schemalagt datum och tid är nära.

Ändra ett schema

1. Peka på det schema du vill ändra.
2. Peka på , mata in det som ska ändras och peka därefter på [DONE] uppe till höger på skärmen.

Ta bort ett schema

1. Peka på det schema du vill ta bort.
2. Peka på  följt av [OK].

Anmärkning

- När du delar schemat på Google-kalendern, välj människor med vilka du delar det noggrant för att förhindra att ditt schema visas för oönskade användare.
- Om din kalender inte automatiskt synkroniseras med Google-kalendern, peka på [ Settings] följt av [Konton och synkronisering], och kontrollera om omkopplaren uppe till höger på skärmen är inställd på [PÅ].
- Om din kalender är inställd att automatiskt synkroniseras med Google-kalendern och du ändrar schemat på en dator eller annan enhet, kommer surfplattan att ansluta till Google-kalendern automatiskt. Detta kan leda till oväntade kommunikationsavgifter.

People

Du kan registrera namn, telefonnummer, adresser o.s.v. som vanligt använda kontakter. Genom att registrera ditt Google-konto kan du synkronisera People med Gmail-kontakter och göra dem än mer tillgängliga.

Om du använder Microsoft Exchange Server kan du hantera dina kontakter genom att ansluta till Microsoft Exchange Server.

Anmärkning

- Fråga din nätverksadministratör o.s.v. om hur du ansluter till Microsoft Exchange Server.

1. Peka på  för att starta People-appen.

Tips

- Om du inte kan hitta ikonen för att starta appen, leta efter den i programstartaren som visas genom att peka på  [Apps & Widgets] längst upp till höger på startskärmen.

Registrera kontakter

1. Starta People-appen.
2. Peka på [ALL] längst upp till vänster på skärmen.
3. Peka på .
4. Mata in data och peka på [DONE].
Kontakten registreras.

Tips

- Kontakten kan även registreras genom att peka på  (Tillbaka) nere till vänster på startskärmen i steg 3. När du pekar på [DISCARD] sparas inte de redigeringar du har gjort.

Redigera kontakter

Peka på den kontakt du vill redigera och peka därefter på  längst upp till höger på visad skärm.

Ta bort kontakter

Peka på den kontakt du vill ta bort och peka därefter på  (alternativmeny) - [Delete].

Växla visningen av kontakterna

Peka på  (alternativmeny) - [Contacts to display] - (konto), du kan växla kontaktlistan för varje konto. Du kan även specificera alla konton eller flera konton.



Registrera grupper

1. Starta People-appen.
2. Peka på [GROUPS] längst upp till vänster på skärmen, och peka därefter på .
Om du har flera konton, peka på det konto som du vill registrera med.

3. Mata in gruppens namn och skriv därefter in namnet på den person som du vill inkludera.
4. Peka på  DONE].
Gruppen registreras.

Sammanfoga kontakter

Du kan sammanfoga kontakten för en person som har två eller flera e-postadresser o.s.v. och har registrerats som separata kontakter.

1. Starta People-appen.
2. Peka på [ALL] längst upp till vänster på skärmen.
3. Peka på en av hans/hennes kontakter och peka därefter på  längst upp till höger på visad skärm.
4. Peka på  (alternativmeny) - [Join].
5. Peka på den kontakt du vill sammanfoga.

Den kontakt som valts i steg 5 sammanfogas med kontakten som valts i steg 3. Kontaktnamnet efter att kontakterna sammanfogats kommer att vara namnet på kontakten som valdes i steg 3.

Anmärkning

- Om dina kontakter inte automatiskt synkroniseras med Google-kontakter, peka på  Settings] följt av [Konton och synkronisering], och kontrollera om omkopplaren uppe till höger på skärmen är inställd på [PÅ].

Klocka

Klockan är enkel att se även från håll och har bakgrundsbelysning som ändras enligt tiden.

Du kan använda surfplattan som en skrivbordsklocka om du ställer den i Sony-dockan (SGPDS1, säljes separat) för surfplattan.

1. Peka på  för att starta Klocka-appen.

Den digitala klockan visas.

Om du pekar på ikonerna kan du utföra följande åtgärder.

 : Ställa in larmet

 : Starta Gallery-appen och bildspelet

 : Spela upp musik

 : Återgå till startskärmen

Tips

- Om du inte kan hitta ikonerna för att starta appen, leta efter den i programstartaren som visas genom att peka på  [Apps & Widgets] längst upp till höger på startskärmen.
- Tiden som ställts in för larmet visas på skärmen.
- Peka var som helst på skärmen för att ändra skärmens ljusstyrka mellan två nivåer.

Music player

Med Music player-appen kan du spela upp musikinnehåll lagrat på surfplattan, ett SD-minneskort eller hemmanätverket. Du kan också skicka ([Throw]) musikinnehåll till en annan DLNA-certifierad enhet och spela upp det på denna enhet.

Detaljerad information om aktuellt album eller låt kan sökas efter eller visas och du kan lägga till albumomslag eller texter till innehållet. Genom att lägga till 12 TONE ANALYSIS till musiken får du fler sätt att åtnjuta detta innehåll på. Du kan också justera inställningar för ljudbearbetning för uppspelning via t.ex. equalizern.

1. Peka på  för att starta Music player-appen.

Söskärmen visas.

Tips

- Om du inte kan hitta ikonen för att starta appen, leta efter den i programstartaren som visas genom att peka på  [Apps & Widgets] längst upp till höger på startskärmen.

Spela upp musikinnehåll på surfplattan



1. Peka på listföremål, mappar eller album för att välja album, låt eller spellista som du vill spela upp. Uppspelningen börjar.

Tips

- En uppspelningsikon visas längst ner till höger på skärmen under uppspelning.
- Om du snärtar vänster eller höger på omslagsbilden på uppspelningsskärmen som visas genom att peka på omslagsbilden längst upp till vänster på söskärmen, visas information om det innehåll som för närvarande spelas samt en låtlista.
- Om du tar ur hörlurarna under uppspelning kommer uppspelningen automatiskt att pausas för att förhindra att plötsligt ljud sänds ut från surfplattan.

Ändra visningen

Peka på listan på vänster sida på söskärmen.

- [ Cover art view]: Visar omslagsbild för alla album.
- [ SensMe(TM) channels]: Kategoriserar automatiskt musikinnehållet i kanaler enligt musiktyp. Du kan välja kanal enligt tid på dagen eller ditt humör.
- [ Library]: Visar musikinnehåll enligt låt, album, artist o.s.v.

Spela upp musikinnehåll på andra enheter genom att skicka (Throwing) det från surfplattan

Med hjälp av surfplattan kan du skicka musikinnehåll till en annan DLNA-certifierad enhet via hemmanätverket och spela upp musikinnehållet på denna enhet [\[Mer information\]](#).

Anmärkning

Om du visar en annan skärm genom att t.ex. peka på , medan du kontrollerar en annan enhet (uppspelningsenhet) med din surfplatta, återgå till kontrollskärmen via meddelandeskärmen.

Tips

- Medan du skickar innehåll till en annan enhet kan du spela upp annat innehåll på surfplattan.

Söka efter relaterad information

Du kan enkelt söka efter information relaterad till aktuell spelad musikinhåll.

1. Peka på albumbilden längst upp till vänster på sökskärmen.
Uppspelningsskärmen visas.
2. Snärta omslagsbilden åt vänster två gånger.
3. Peka på låttitel, artistnamn eller albumnamn som du vill söka efter.
4. Välj och peka på den app från listan som visas som du vill använda för sökningen.
Sökningen börjar och använder vald app.

Lägga till omslagsbild till ett album eller en låt

Du kan lägga till ett foto eller en bild som du vill använda som omslagsbild till ett album eller en låt.

1. Peka på albumbilden längst upp till vänster på sökskärmen.
Uppspelningsskärmen visas.
2. Peka på alternativmenyn.
3. Peka på [Add cover art].
4. Följ instruktionerna på skärmen för att ange det foto eller den bild du vill använda som omslagsbild.

Anmärkning

- Du kan inte lägga till omslagsbilder till innehåll lagrat på ett SD-minneskort.

Tips

- När du lägger till en omslagsbild till ett album, pekar du och håller nere albumet i albumlistan eller visningen av omslagsbilden. Fortsätt sedan till steg 3.

Radera omslagsbild

Peka i steg 3 på [Delete cover art].

Lägga till text till en låt

Du kan lägga till eller redigera låttexter i klartext. Surfplattan har stöd för formaten .lrc och .txt.

1. Peka på albumbilden längst upp till vänster på sökskärmen.
Uppspelningsskärmen visas.
2. Peka på alternativmenyn.
3. Peka på [Add lyrics].
4. Följ instruktionerna på skärmen för att mata in eller välja text.

Radera texter

Peka i steg 3 på [Delete lyrics].

Analysera musik innehåll

När du startar SensMe(TM) channels eller visualiseraren, kommer ett meddelande att tala om för dig om låtar har analyserats eller inte. Detta meddelande kan stängas av från inställningarna för 12 TONE ANALYSIS.

Anmärkning

- Informationen om 12 TONE ANALYSIS lagrat på SD-minneskortet raderas när SD-minneskortet tas ur surfplattan. Om detta inträffar behöver du analysera musik innehåll igen.

Tips

- Låtar analyseras med hjälp av Sony 12 TONE ANALYSIS-teknik. Resultaten av analysen används på SensMe(TM) channels, och visualiseraren kommer att flytta grafiken i enlighet med låtens rytm.

Relaterade ämnen

[Ta del av musik innehåll](#)

[Kompatibla format](#)

[Om exempeldata](#)

[Spela upp musik innehåll på flera enheter \(PARTY STREAMING\)](#)

Video player

Med Video player-appen kan du spela upp videoinnehåll lagrat på surfplattan, ett SD-minneskort eller hemmanätverket. Du kan också skicka ([Throw]) videoinnehåll till en annan DLNA-certifierad enhet och spela upp det på denna enhet. Scensökningar kan också utföras. Detaljerad information om aktuellt videoinnehåll kan också visas och du kan till och med radera videoinnehållet.

1. Peka på  för att starta Video player-appen.

Tips

- Om du inte kan hitta ikonen för att starta appen, leta efter den i programstartaren som visas genom att peka på [ Apps & Widgets] längst upp till höger på startskärmen.
- Du kan kopiera videofiler till surfplattan via bl.a. följande metoder:
Anslut surfplattan till en dator via en Micro-USB-kabel för att dra och släppa videofiler.
Köp eller hyr videofiler från Video Unlimited*¹.

*1 Video Unlimited är en videotjänst som är tillgänglig på Sony Entertainment Network.

Spela upp videoinnehåll på surfplattan

1. Peka på mappar eller miniatyrbilder för att välja det videoinnehåll som du vill spela upp. Uppspelningen börjar sedan och uppspelningsskärmen visas.

Tips

- Du kan spela upp videoinnehåll som köpts på Video Unlimited*¹.
- Med hjälp av alternativmenyn på uppspelningsskärmen kan du växla textning och ljud. Du kan också utföra åtgärder såsom att zooma in eller ut.
- Om du pekar på  (snabbspolning) kommer videoinnehållet att spelas upp ca 1,5 gånger snabbare. Du kan justera uppspelningshastigheten till 10 gånger, 30 gånger eller 100 gånger (max) snabbare genom att trycka fler gånger.
- Om du tar ur hörlurarna under uppspelning kommer uppspelningen automatiskt att pausas för att förhindra att plötsligt ljud sänds ut från surfplattan.

*1 Video Unlimited är en videotjänst som är tillgänglig på Sony Entertainment Network.

Spela upp videoinnehåll på andra enheter genom att skicka (Throwing) det från surfplattan

Med hjälp av surfplattan kan du skicka videoinnehåll till en annan DLNA-certifierad enhet via hemmanätverket och spela upp videoinnehållet på denna enhet [[Mer information](#)].

Anmärkning

- Om du visar en annan skärm genom att t.ex. peka på , medan du kontrollerar en annan enhet (uppspelningsenhet) med din surfplatta, återgå till kontrollskärmen via meddelandeskärmen.
- Du kan inte skicka videoinnehåll till eller spela upp det på en annan enhet (uppspelningsenhet) som du köpt

Tips

- Medan du skickar innehåll till en annan enhet kan du spela upp annat innehåll på surfplattan.

*1 Video Unlimited är en videotjänst som är tillgänglig på Sony Entertainment Network.

Visa detaljerad information om videoinnehåll

1. På uppspelningsskärmen pekar du på alternativmenyn.
2. Peka på [Details].

Detaljerad information om aktuellt videoinnehåll visas.

Tips

- På skärmen för videolista pekar du på och håller den video som du vill visa information för och fortsätter sedan till steg 2.
- När du pekar på videotiteln på skärmen för detaljerad information kan du söka efter information relaterad till det videoinnehåll som spelas för tillfället.

Radera videoinnehåll

1. På uppspelningsskärmen pekar du på alternativmenyn.
2. Peka på [Delete].

Videoinnehållet raderas.

Tips

- På skärmen för videolista pekar du på och håller det videoinnehåll som du vill radera och fortsätter sedan till steg 2.

Söka efter scener

Du kan söka efter scener i videoinnehållet som för närvarande spelas upp.

1. På uppspelningsskärmen pekar du på .

Sökrutan för scensökning visas.

2. Snärt skärmen till vänster/höger för att välja den scen du vill starta och peka sedan på scenen.

Uppspelningen startar från den scen du valt.

Tips

- När du pekar på knappen på mitten av skärmen kan du ändra scenens längd.

Relaterade ämnen

[Ta del av videoinnehåll](#)

[Kompatibla format](#)

[Om exempeldata](#)

Vad du kan göra via hemmanätverket

Du kan göra saker som de som visas nedan genom att ansluta surfplattan till Wi-Fi-nätverket hemma (hemmanätverket).

Spela upp innehåll som lagrats på annan enhet (server)

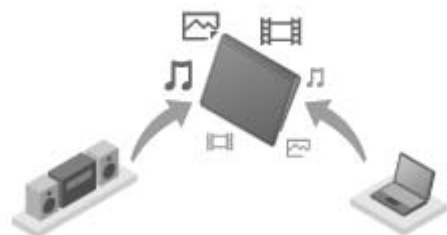

Om du ansluter surfplattan till en DLNA-certifierad server (såsom en dator) [\[Mer information\]](#), kan du på surfplattan spela upp video, foto, musik eller annat innehåll lagrat på mediaservern.

Skicka (Throwing)-innehåll till annan enhet och spela upp det

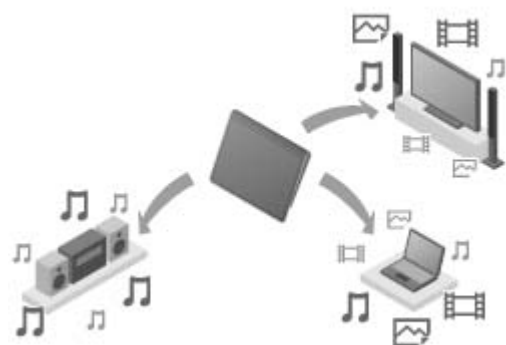

Du kan skicka video-, foto- eller musik innehåll lagrat på surfplattan till annan enhet (uppspelningsenhet) och spela upp det på denna enhet.

Tips

- Med hjälp av surfplattan kan du skicka innehåll lagrat på en server via hemmanätverket till en annan enhet (uppspelningsenhet) och spela upp det på denna enhet.

Skicka (Throwing) musik innehåll till andra enheter och spela upp det (PARTY STREAMING)

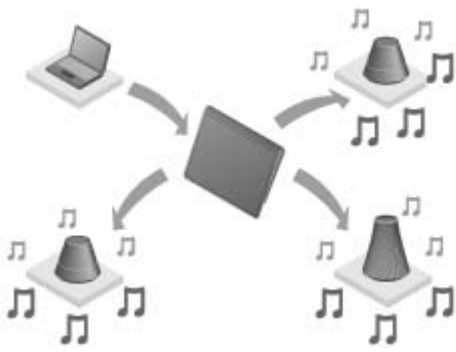

Du kan skicka (Throw) musikinnehåll som lagrats på surfplattan eller hemmanätverket och spela upp innehållet samtidigt via hemmanätverket på enheter med PARTY STREAMING-funktion.

Relaterade ämnen

[Ta del av video, musik eller foton på andra enheter](#)

[Om DLNA](#)

[Förbereda hemmanätverket](#)

[Spela upp innehåll som lagrats på annan enhet \(server\)](#)

[Spela upp innehåll på andra enheter genom att skicka \(Throwing\) det](#)

[Spela upp musikinnehåll på flera enheter \(PARTY STREAMING\)](#)

Om DLNA

Du måste ansluta DLNA-certifierade enheter till ditt hemmanätverk för att kunna spela upp innehåll lagrat på annan enhet (server) på surfplattan eller spela upp innehåll lagrat på surfplattan på annan enhet (uppspelningsenhet).

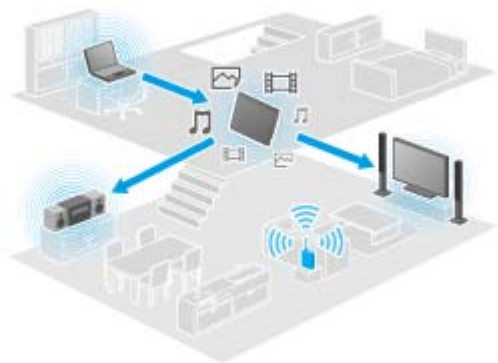

Enheter som kan agera som en server

DLNA-certifierad dator, DLNA-certifierad ljudenhet, etc.

Enheter som kan agera som en uppspelningsenhet

DLNA-certifierad TV, DLNA-certifierad dator, etc.

Tips

- DLNA är en förkortning för Digital Living Network Alliance. Ordet DLNA anger den organisation som utformar riktlinjer för att överföra digitalt innehåll såsom musik eller bilder via hemmanätverket och det inbegripna systemet i sig.

Relaterade ämnen

[Ta del av video, musik eller foton på andra enheter](#)

[Vad du kan göra via hemmanätverket](#)

[Förbereda hemmanätverket](#)

[Spela upp innehåll som lagrats på annan enhet \(server\)](#)

[Spela upp innehåll på andra enheter genom att skicka \(Throwing\) det](#)

[Spela upp musikinnehåll på flera enheter \(PARTY STREAMING\)](#)

Förbereda hemmanätverket

Anslut de DLNA-certifierade enheterna till hemmanätverket via följande procedur.

Exempel: När du använder en dator som server och en TV som uppspelningsenhet

1. Anslut Wi-Fi-nätverket till den dator som ska agera som server.
För detaljer om DLNA-inställningar, se datorns medföljande bruksanvisning.
2. Anslut Wi-Fi-nätverket till den TV som ska agera som uppspelningsenhet och till vilken innehåll skickas.
För detaljer om DLNA-inställningar, se uppspelningsenhetens medföljande bruksanvisning.
3. Anslut surfplattan till Wi-Fi-nätverket [[Mer information](#)].

Anmärkning

- Beroende på servern eller uppspelningsenheten, kan du behöva registrera surfplattan eller uppspelningsenheten med servern. Annars kommer serverns innehållslista eller innehållet som skickas till uppspelningsenheten inte att visas, vilket leder till ett fel på uppspelningsenheten. För detaljer, se enheternas medföljande bruksanvisningar.

Relaterade ämnen

[Ta del av video, musik eller foton på andra enheter](#)

[Vad du kan göra via hemmanätverket](#)

[Om DLNA](#)

[Spela upp innehåll som lagrats på annan enhet \(server\)](#)

[Spela upp innehåll på andra enheter genom att skicka \(Throwing\) det](#)

[Spela upp musikinnehåll på flera enheter \(PARTY STREAMING\)](#)

Spela upp innehåll som lagrats på annan enhet (server)

Du kan spela upp innehåll lagrat på en server såsom videor, foton eller musik på surfplattan [\[Mer information\]](#). Dina favoritmappar och -innehåll kan också bokmärkas.

Du måste göra vissa förberedelser i förväg för att använda hemmanätverket [\[Mer information\]](#).

1. Peka på  för att starta DLNA-appen.

När du startar DLNA-appen för första gången:

En skärm visas där det förklaras vad du kan göra och nödvändiga förberedelser beskrivs.

Om du har använt DLNA-appen innan:



Serverar söks efter automatiskt och serverlistan visas längst upp på skärmen.

2. Peka på ikonen för servern som har det innehåll som du vill spela upp.
3. Peka på ett listföremål, en mapp, o.s.v. för att välja det innehåll som du vill spela upp.
En app som stödjer innehållet startar och uppspelningen börjar.

Anmärkning

- Surfplattan kan inte spela upp en del innehåll.
- Om du tar ur hörlurarna under uppspelning kommer uppspelningen automatiskt att pausas för att förhindra att plötsligt ljud sänds ut från surfplattan.

Tips

- Om du inte kan hitta ikonen för att starta appen, leta efter den i programstartaren som visas genom att peka på  [App & Widgets] längst upp till höger på startskärmen.
- Mapparna som valts för att nå aktuell mapp radas upp i ordning under serverlistan. Du kan återgå till föregående mapp genom att peka på objekt i listan.
- Om servern inte kan hittas i steg 2, uppdatera serverlistan från alternativmenyn längst upp till höger på skärmen.
- Bokmärkt innehåll och mappar visas längst upp på skärmen med serverlistan. Peka på bokmärken i steg 2 för att välja deras innehåll. Om det bokmärkta innehållet inte visas, peka på  bredvid serverikonerna för att visa innehållet.

Bokmärka mappar eller innehåll

Peka på  som visas längst upp till höger vid varje mapp eller innehållsföremål som du vill bokmärka.

Radera ett bokmärke

Peka på och håll nere det bokmärke som du vill radera från bokmärkslistan längst upp på skärmen och välj sedan [\[Delete bookmark\]](#).

Relaterade ämnen

[Ta del av video, musik eller foton på andra enheter](#)

[Vad du kan göra via hemmanätverket](#)

[Om DLNA](#)

Förbereda hemmanätverket

Spela upp innehåll på andra enheter genom att skicka (Throwing) det

Spela upp innehåll på andra enheter genom att skicka (Throwing) det

Video-, foto- eller musik innehåll som kan spelas upp på surfplattan skickas till en annan enhet (uppspelningsenhet [\[Mer information\]](#)) via hemmanätverket och spelas upp på denna enhet. Du kan använda denna funktion med Video player (video), Gallery (foto), Music player (musik) och DLNA-apparna.

Du måste göra vissa förberedelser i förväg för att använda hemmanätverket [\[Mer information\]](#).

1. Peka på det innehåll du vill skicka och spela upp.
Innehållet börjar att spela upp.
2. Peka på  (Throw).
3. Peka på ikonen för den enhet som du vill skicka innehållet till från ikonlistan med uppspelningsenheter.
Uppspelningen börjar på vald uppspelningsenhet. Du kan kontrollera uppspelningen via surfplattan.

Anmärkning

- En del innehåll kanske inte kan spelas upp på andra enheter (uppspelningsenheter).
- Om du visar en annan skärm genom att t.ex. peka på , medan du kontrollerar en annan enhet (uppspelningsenhet) med din surfplatta, återgå till kontrollskärmen via meddelandeskärmen.
- Innehåll som köpts vid Video Unlimited*¹ eller copyrightskyddat innehåll kan inte skickas (Thrown) till eller spelas upp på en annan enhet (uppspelningsenhet). För att spela upp på en annan enhet, anslut surfplattan till en dator via en USB-kabel för att föra över innehållet via Media Go.

Tips

- Du kan också välja och spela upp innehåll lagrat på en annan enhet (server) med hjälp av DLNA-appen ([\[Mer information\]](#)) och fortsätta till steg 2.
- När du pekar och håller ett innehåll i Gallery-appen, kan du fortsätta till steg 2.
- När du pekar på [Throw] i menyn som visas genom att peka på och hålla nere innehållslistan i DLNA-, Video player- eller Music player-appen, kan du också fortsätta till steg 3 utan uppspelning.
- Medan du skickar innehåll till en annan enhet kan du spela upp annat innehåll på surfplattan.

*1 Video Unlimited är en videotjänst som är tillgänglig på Sony Entertainment Network.

Relaterade ämnen

[Ta del av video, musik eller foton på andra enheter](#)

[Vad du kan göra via hemmanätverket](#)

[Om DLNA](#)

[Förbereda hemmanätverket](#)





[Spela upp innehåll som lagrats på annan enhet \(server\)](#)

[Använda Media Go](#)

File transfer

Med File transfer-appen kan du överföra data mellan det interna minnet i surfplattan och ett SD-minneskort samt mellan det interna minnet i surfplattan och ett inspelningsmedium som är anslutet till USB Micro-A/B-anslutningen.

För att överföra data mellan det interna minnet i surfplattan och ett SD-minneskort

1. Sätt i ett SD-minneskort i SD-minneskortplatsen.
 2. Peka på  för att starta File transfer-appen.
 3. Peka på den fil eller mapp som du vill överföra och lägg till en markering.
 - Genom att peka på ikoner för inspelningsmedia växlar du mellan skärmarna för att importera och exportera.
 - För att flytta till en mapp, peka på ikonen för mappen i listan. För att visa detaljerad information om mappen, peka på och håll nere ikonen för mappen.
 4. För att välja en målmapp, peka på  i [Import to] eller [Export to].
Om du inte väljer en mapp, överförs filen till [transferred]-mappen på mediet.
 5. Peka på  eller .
- Filöverföringen börjar.

Anmärkning

- Ta inte bort mediet under dataöverföring.

För att överföra data mellan det interna minnet i surfplattan och ett inspelningsmedium anslutet till USB Micro-A/B-kontakten

1. Anslut inspelningsmediet till USB Micro-A/B-kontakten.
Bekräftelseskärmen visas.
2. Peka på [File transfer].
File transfer-appen startar. Procedurerna efter detta steg är samma som de för steg 3 ovan.

Relaterade ämnen

[Sätta i/ta bort ett SD-minneskort](#)

[Att tänka på när du använder SD-minneskort](#)

[Anmärkningar om SD-minneskort](#)

[Ansluta en USB-enhet](#)

Remote control

Remote control-appen gör att du kan använda surfplattan som en fjärrkontroll genom att registrera den som fjärrkontroll för olika AV-enheter.

Du kan använda fjärrkontrollen med "rörelse" vilket styrs av gester såsom snärt eller drag, samt som "fullständig" vilket styrs av pekning.

1. Peka på  för att starta Remote control-appen.

Tips

- Om du inte kan hitta ikonen för att starta appen, leta efter den i programstartaren som visas genom att peka på  [Apps & Widgets] längst upp till höger på startskärmen.

Registrera fjärrkontrollen genom att ställa in kategori och tillverkare av enheten

Fjärrkontrollen registreras vanligen enligt följande.

1. Starta Remote control-appen.
2. Peka på  [Register device] eller [Register device].
3. Peka på [Easy registration].
4. Registrera surfplattan som fjärrkontroll enligt instruktionerna på skärmen.
Utför [Remote control test] vid behov.
När inställningen är klar visas skärmen för enhetslistan. Surfplattan kan sedan användas som fjärrkontroll.

Tips

- Om du inte kan hitta kategori eller tillverkare, låt surfplattan lära sig fjärrkontrollsignalen och registrera den sedan.
- Två eller fler enheter kan visas beroende på kategori eller tillverkare. I detta fall, testa fjärrkontrollens drift med varje "typ" som visas och välj den som fungerar korrekt.

Registrera som en fjärrkontroll för annan enhet

Peka på  [Register device] på enhetslistans skärm.

Lära in fjärrkontrollsignalen och registrera den

Om du inte kan hitta kategori eller tillverkare för enheten på [Easy registration], registrera fjärrkontrollen enligt följande.

1. Starta Remote control-appen.
2. Peka på  [Register device] eller [Register device].
3. Peka på [Learn from a remote control].
4. Välj kategori.

En fjärrkontroll visas på skärmen.

5. Peka på den knapp du vill tilldela signalen till.
6. Peka på [Learn remote commands] när menyskärmen visas.
7. Ta fjärrkontrollen som ska registreras nära IR-dataporten på surfplattan, peka på [Start], och tryck på knappen som ska läras in på fjärrkontrollen.
När knappen är registreras, återgår skärmen till att visa fjärrkontrollen.

Tips

- För att registrera fler knappar, upprepa steg 4 till 7.

Använda surfplattan som en fjärrkontroll

Följande två sorters fjärrkontroller finns tillgängliga.

- "Fullständig" fjärrkontroll
Du kan hantera enheten genom att peka på knapparna, precis som en vanlig IR-fjärrkontroll.
 - "Rörelsestyrd" fjärrkontroll
Detta ger en ny känsla till hanteringen av fjärrkontrollen. Enheten reagerar när den känner rörelse från dina fingrar såsom en pekning eller snärt på pekskärmen, oavsett var på skärmen du tar. På detta sätt kan du hantera enheten instinktivt, utan att titta på skärmen på Surfplatta.
1. På enhetslistans skärm, pekar du på ikonen för den enhet du vill kontrollera.
Fjärrkontrollskärmen visas och du kan kontrollera enheten genom att peka på skärmen. När du pekar på knappen längst upp till höger på fjärrkontrollskärmen, kan du växla mellan "rörelsestyrd" och "fullständig" fjärrkontroll.

Tips

- Ikonen på enheten visas längst upp till höger på fjärrkontrollskärmen. Genom att peka på knappar till vänster och höger om ikonen, kan du växla den enhet som ska kontrolleras.

Relaterade ämnen

[Hantera flera AV-enheter på surfplattan](#)

Social Feed Reader

Med Social Feed Reader-appen får du åtkomst till SNS (Social Networking Services) som Twitter eller Facebook. Inlägg (artiklar) för flera tjänster visas tillsammans på samma skärm. Du kan också filtrera inlägg med flera olika villkor såsom endast inlägg med videor eller foton bifogade.

1. Peka på  för att starta Social Feed Reader-appen.

Innan du registrerar konton: Skärmen för att registrera sig till kontot visas.

Efter du registrerat konton: Skärmen för inläggslista visas.

Tips

- Om du inte kan hitta ikonen för att starta appen, leta efter den i programstartaren som visas genom att peka på  [Apps & Widgets] längst upp till höger på startskärmen.

Relaterade ämnen

[Dela spännande upplevelser via sociala nätverk](#)

[Registrera ett Twitter- eller Facebook-konto](#)

[Växla inlägg \(artikel\) som visas](#)

[Läsa och skriva inlägget \(artikeln\)](#)

[Söka efter inlägg \(artiklar\) eller vänner](#)

Registrera ett Twitter- eller Facebook-konto

Du kan registrera ett Twitter- eller Facebook-konto med Social Feed Reader-appen. Du behöver skaffa ett Twitter- eller Facebook-konto i förväg.

1. Peka på  för att starta Social Feed Reader-appen.
Skärmen för kontoinställning visas.
2. Peka på registreringstjänsten från tjänstelistan som visas längst upp till höger på skärmen.
3. Verifiera kontot på tjänstens verifieringssida som visas automatiskt.
Det registrerade kontot visas på vänster sida av skärmen.
4. Peka på [OK].
Inläggslistans skärm för registrerat konto visas.

Anmärkning

- Om inläggslistans skärm visas i steg 1, peka på [Accounts] i alternativmenyn.

Tips

- Med Social Feed Reader, kan du registrera ett Facebook-konto och flera Twitter-konton.

Lägga till ett konto

Peka på [Accounts] på alternativmenyn för inläggslistans skärm för att visa kontots inställningsskärm och fortsätt därefter till steg 2.

Ta bort ett konto

Peka på [Accounts] på alternativmenyn för inläggslistans skärm för att visa kontots inställningsskärm och peka därefter på  till höger om kontot du vill ta bort.

Relaterade ämnen

[Dela spännande upplevelser via sociala nätverk](#)

[Social Feed Reader](#)

[Växla inlägg \(artikel\) som visas](#)

[Läsa och skriva inlägget \(artikeln\)](#)

[Söka efter inlägg \(artiklar\) eller vänner](#)

Växla inlägg (artikel) som visas

Social Feed Reader-appen gör att du kan ställa in filter för inläggen (artiklarna) som ska visas. De filtrerade uppsättningarna med inlägg kallas "strömmar" och multipla strömmar kan registreras i Social Feed Reader. De registrerade strömmarna visas som flikar längst upp till vänster på skärmen. Du kan lätt växla mellan strömmar såsom alla inlägg av vänner, inlägg av nära vänner, svar och meddelanden till dig.

1. Peka på  för att starta Social Feed Reader-appen.

Skärmen för inläggslista visas.

Anmärkning

- Om kontoinställningsskärmen visas, registrera ett socialt nätverkskonto [[Mer information](#)].

Registrera filter för att visa inlägg

1. Peka på [+]-fliken längst upp på skärmen för inläggslistan.
[Create new stream]-skärmen visas.
2. Ange ett namn på strömmen och peka sedan på [Add filter] och ange filter.
3. När du är klar, peka på [Add].
Du kan registrera flera filter.
För att lägga till flera filter, peka på [Add filter].
4. När du är klar med att mata in filter, peka på [OK].
Registrerad ström visas längst upp på skärmen för inläggslistan som en flik.

Ändra namn på en ström eller filter för att visa inlägg

Peka på fliken för den ström du vill ändra på skärmen för inläggslistan, peka sedan på [Stream settings for tab] i alternativmenyn.

Ta bort en ström

Peka på fliken för den ström du vill ta bort på skärmen för inläggslistan, peka sedan på [Delete tab] i alternativmenyn.

Anmärkning

- Du kan inte ta bort flikarna [All friends] och [Search].
- Du kan ändra namnet på strömmen som gjorts från [Save search results as stream tab] på alternativmenyn för sökresultat, men inte filtren.

Visa strömmen

Peka på önskad strömflik på skärmen för inläggslistan. Inlägg som möter de registrerade filtervillkoren visas med de nyaste inläggen först.

Anmärkning

När du väljer vänner som strömningsfilter för att visa inlägg, kommer deras inlägg endast att visas på inläggslistan när de har gjort inlägg nyligen.

Tips

- Peka på  följt av [Show only videos and pictures] längst upp till höger på skärmen för att visa endast strömmar som inkluderar inlägg med videor eller foton bifogade.

Relaterade ämnen

[Dela spännande upplevelser via sociala nätverk](#)

[Social Feed Reader](#)

[Registrera ett Twitter- eller Facebook-konto](#)

[Läsa och skriva inlägget \(artikeln\)](#)

[Söka efter inlägg \(artiklar\) eller vänner](#)

Läsa och skriva inlägget (artikeln)

Social Feed Reader-appen gör att du kan visa alla inlägg (artiklar) tillsammans från flera tjänster såsom Twitter och Facebook. Du kan också skriva samma inlägg på flera tjänster samtidigt.

1. Peka på  för att starta Social Feed Reader-appen.

Skärmen för inläggslista visas.



Anmärkning

- Om kontoinställningsskärmen visas, registrera ett socialt nätverkskonto [\[Mer information\]](#).

Läsa inlägg

Inlägg gjorda av människor du följer på Twitter eller dina Facebook-vänner kommer att visas på skärmen för inläggslistan i den ordning de skrevs.

Tips

- Om du pekar på  under inlägget kommer resten av artikeln att visas. Peka på  för att dölja den.
- Om du pekar på miniatyrbilden till höger om inlägget kommer du åt länkade webbsidor eller foton eller kan söka efter inlägg med hjälp av hashtags.

Importera nya inlägg

Peka på [Refresh] på alternativmenyn på skärmen för inläggslistan.

Svara på kommentarer på inlägget

Peka på inlägget på skärmen för inläggslistan och peka sedan på lämplig ikon för avsedd åtgärd.

Titta på profilen för den person som skrev ett inlägg

Peka på inlägget på skärmen för inläggslistan och peka sedan på .

Skriva inlägg

1. Peka på  längst upp till höger på skärmen för inläggslistan.
2. Peka på den tjänst som du vill skriva ett inlägg till och lägg till en markering.
3. Skriv ett inlägg.
4. När du är klar, peka på [Send].
Inlägget placeras på vald tjänst.

Tips

- Du kan lägga in samma artikel på flera tjänster samtidigt.
 - Du kan bifoga foton och videor eller länkar (URL). Peka på [Attach] eller [Shorten URL] längst ner på skärmen i steg 3.
-

Relaterade ämnen

[Dela spännande upplevelser via sociala nätverk](#)

[Social Feed Reader](#)

[Registrera ett Twitter- eller Facebook-konto](#)

[Växla inlägg \(artikel\) som visas](#)

[Söka efter inlägg \(artiklar\) eller vänner](#)



Söka efter inlägg (artiklar) eller vänner

Social Feed Reader-appen låter dig söka efter inlägg (artiklar) eller vänner som har tecknat sig för tjänsterna.

1. Peka på  för att starta Social Feed Reader-appen.

Skärmen för inläggslista visas.

Anmärkning

- Om kontoinställningsskärmen visas, registrera ett socialt nätverkskonto [\[Mer information\]](#).
2. Peka på [Search]-fliken längst upp på skärmen för inläggslistan.
Sökskärmen visas.
 3. Peka på kontot som ska sökas med.
 4. Peka på , och välj något av följande.
Söka efter ett inlägg: [Search posts]
Söka efter en vän: [Search people]
 5. Ange nyckelord och peka på  .
Sökresultatet visas.

Tips

- För att söka i alla konton samtidigt väljer du [All accounts] i steg 3.
- Peka på sökresultatet för ett inlägg för att kontrollera svar, kommentarer och profiler. Peka på fliken [Search] för att återgå till sökresultatet.
- Peka på sökresultatet för en vän för att kontrollera personens profil. Peka på fliken [Search] för att återgå till sökresultatet.
- För att återgå till skärmen för inläggslistan, peka på strömningsfliken ([All friends], etc.) längst upp till vänster på skärmen.
- Du kan spara sökresultatet för ett inlägg som en flik. Välj [Save search results as stream tab] på alternativmenyn.

Relaterade ämnen

[Dela spännande upplevelser via sociala nätverk](#)

[Social Feed Reader](#)

[Registrera ett Twitter- eller Facebook-konto](#)

[Växla inlägg \(artikel\) som visas](#)

[Läsa och skriva inlägget \(artikeln\)](#)

Select App

Select App ger dig åtkomst till en webbsida som introducerar ett urval av lämpliga appar som du kan använda med surfplattan.

1. Peka på  för att visa Select App-webbsidan.

Webbläsaren startar och visar webbsidan.

Anmärkning

- Surfplattan måste vara utformad så att den kan komma åt Android Market via ditt Google-konto innan nerladdning från Android Market.
- Vissa appar kan ha avgifter.
- En stor volym data överförs vid nerladdning och uppdatering av appar.

Tips

- Om du inte kan hitta ikonen för att starta appen, leta efter den i programstartaren som visas genom att peka på [ Apps & Widgets] längst upp till höger på startskärmen.

Relaterade ämnen

[Se appar rekommenderade av Sony](#)

Gallery

Gallery-appen gör att du kan visa eller spela upp foton eller videor på din surfplatta eller Picasa webbalbum. Du kan skicka foton till en annan DLNA-certifierad enhet och sedan spela upp dem på denna enhet, och du kan också enkelt lägga upp foton till en nätverkstjänst för att dela dem.

Detaljerad information om foton eller videor kan också visas och du kan sortera eller filtrera foton eller videor. Du kan även redigera foton och lägga till en mängd effekter.

1. Peka på  för att starta Gallery-appen.

Tips

- Om du inte kan hitta ikonen för att starta appen, leta efter den i programstartaren som visas genom att peka på  [Apps & Widgets] längst upp till höger på startskärmen.

Spela upp foton eller videor på surfplattan

1. Peka på album eller miniatyrbilder för att välja de foton eller videor som du vill spela upp.
Valda foton eller videor spelas upp på uppspelningsskärmen.

Tips

- Du kan spela upp foton eller videor lagrade i Picasa webbalbum. Om du ställer in att synkronisera med Picasa webbalbum, tillgänglig med det Google-konto som du ställer in med Settings-appen, visas Picasa webbalbum i albumlistan.
- Med hjälp av menyn längst upp till höger på skärmen kan du sortera foton eller videor enligt information såsom tid eller plats då de togs.
- Genom att peka på och hålla nere miniatyrbilder i rad, kan du välja flera foton eller videor.
- Du kan kontrollera uppspelningen på uppspelningsskärmen.



Expandera uppspelningsområdet för foton

Peka på  längst upp till höger på skärmen för fotouppspelning. Peka på  för att avbryta expansionen.

Visa foton på helskärm

Peka på [Fill display area] från alternativmenyn på skärmen för fotouppspelning. Peka på [Fit to display area] för att avbryta helskärmsvyn.

Visa tagningsplats

Peka på  eller  utan att visningsområdet är expanderat. Om fotot har information om var det togs, kommer en karta att visas med platsen angiven. Peka på  för att återgå till miniatyrbilderna.

Tips

- Du kan ta foton som inkluderar platsinformation med hjälp av de inbyggda kamerorna.

Spela upp foton på andra enheter genom att skicka (Throwing) dem från surfplattan

Med hjälp av surfplattan kan du skicka foton till en annan DLNA-certifierad enhet via hemmanätverket och spela upp dem på denna enhet [\[Mer information\]](#).

Anmärkning

- Om du visar en annan skärm genom att t.ex. peka på , medan du kontrollerar en annan enhet (uppspelningsenhet) med din surfplatta, återgå till kontrollskärmen via meddelandeskärmen.

Tips

- Medan du skickar innehåll till en annan enhet kan du spela upp annat innehåll på surfplattan.

Dela foton eller videor

1. Peka på och håll albumet eller miniatyrbilden för foton som du vill dela och peka sedan på .
2. Peka på namnet på den tjänst du vill använda för att dela foton eller videor.
3. Lägg upp foton eller videofilmer enligt instruktionerna på skärmen.

Tips

- När du pekar och håller nere miniatyrbilder i rad, kan du välja flera foton eller videor.

Spela upp foton automatiskt (bildspel)

1. Välj album eller miniatyrbilder för foton som du vill spela upp som ett bildspel och peka sedan på . Uppspelningen av bildspelet börjar.

Redigera foton

1. På uppspelningsskärmen pekar du på  (alternativmeny) - [Edit].
2. Peka på redigeringsikonen längst ner till höger på skärmen.
Du kan lägga till diverse effekter på dina foton.
3. När du är klar med redigeringen, peka på [SAVE].

Relaterade ämnen

[Kompatibla format](#)

[Om exempeldata](#)

Video Unlimited

Video Unlimited ger dig en ny värld av underhållning på Sony:s Internetaktiverade enheter. Nu kan du ladda dina favoritvideor till surfplattan och titta på dem när som helst, var som helst.

Anmärkning

- Den här appen eller tjänsten kanske inte är tillgänglig i vissa länder/regioner.
- Avgifter för Internetanvändning kan komma att gälla för den här tjänsten. Du är ansvarig för alla gällande Internetavgifter. Kontakta leverantören som du har abonnemang med om du vill ha mer information.
- Du kan söka efter innehåll utan att logga in, se dock till att du har ett registrerat konto för att köpa och ladda ner innehåll.
- Surfplattan måste vara ansluten till ett nätverk som använder Wi-Fi för att använda förhandsgranskningsfunktionen.
- Surfplattan måste vara ansluten till ett nätverk som använder Wi-Fi för att ladda ner det innehåll du har köpt. Innehåll du har köpt kan laddas ner från [Download List].
- För att ladda ner innehåll måste din aktuella plats vara samma som landet/regionen där du har ditt konto.
- Kontroller att det finns tillräckligt med fritt utrymme för att ladda ner innehållet.

Stödinformation

<http://www.sonyentertainmentnetwork.com/support>

Varumärken

- Sony Entertainment Network-logotypen och "Sony Entertainment Network" är varumärken som tillhör Sony Corporation.

Relaterade ämnen

[Ta del av videoinnehåll](#)

Music Unlimited

- Musik på beställning - Lyssna på den musik du vill, när du vill
- Miljontals låtar från de senaste hitsen till klassiska favoriter
- Radiokanaler som sträcker sig över genrer, sinnesstämningar och epoker
- Ingen reklam och obegränsade hoppningar
- Möjlighet att synkronisera och spela upp dina personliga samlingar
- Åtkomst från en rad olika enheter

Anmärkning

- Den här appen eller tjänsten kanske inte är tillgänglig i vissa länder/regioner.

Stödinformation

<http://www.sonyentertainmentnetwork.com/support>

Varumärken

- Sony Entertainment Network-logotypen och "Sony Entertainment Network" är varumärken som tillhör Sony Corporation.

Relaterade ämnen

[Ta del av musikinnehåll](#)

Personal Space

Enkel privat delning av foton och videor med vänner & familj gratis!

Välj bara från surfplattans galleri eller ta något nytt med den inbyggda kameran.

Inga fler jobbiga e-postbifogningar, omställning av storlek eller manuell kodning.

Dela grupper gör att du och dina vänner och familj kan se en kontinuerlig matning av delat innehåll från webben, smartphones och andra anslutna enheter.

För mer information besök <http://personalspace.sony.net>

Anmärkning

- Den här appen eller tjänsten kanske inte är tillgänglig i vissa länder/regioner.
- Personal Space ger 1 gigabyte gratis lagring.

Stödinformation

- Storbritannien
http://support.sony-europe.com/personal_space/index.aspx?site=odw_en_GB
- Frankrike
http://support.sony-europe.com/personal_space/index.aspx?site=odw_fr_FR
- Tyskland
http://support.sony-europe.com/personal_space/index.aspx?site=odw_de_DE

Varumärken

- Personal Space är ett varumärke som tillhör Sony Corporation.

Reader

Bär med dig dina favoriter bland digitala böcker på surfplattan. Den intuitiva designen är idealiskt för läsning på resande fot, samtidigt som du kan bokmärka, markera och justera teckensnittet medan du läser. Du kan till och med synkronisera dessa föremål med andra kompatibla enheter. Det är enkelt att köpa innehåll online från Reader(TM) Store. I länder där du inte kan köpa från Reader(TM) Store, kan du fortfarande njuta av böcker på surfplattan genom att installera dem från ett minneskort (böcker utan copyright-skydd endast).

- Bokmärkning och markering
- Justerbara teckensnitt
- Intuitiv navigering
- Synkronisera med andra kompatibla enheter

Anmärkning

- Den här appen eller tjänsten kanske inte är tillgänglig i vissa länder/regioner.
- Endast för kunder i Storbritannien
Du måste skapa ett Reader(TM) Store-konto för att kunna köpa och läsa digitala publikationer. Om du redan har ett Adobe-ID kan du använda samma användar-ID och lösenord för att skapa ett Reader(TM) Store-konto.

Stödinformation

Endast för kunder i Storbritannien

<http://lu.ebookstore.sony.com/contactus?region=uk&lang=EN>

Varumärken

- Sony Electronics Inc., Sony och Sony-logotypen är varumärken som tillhör Sony Corporation.
- Alla andra varumärken är varumärken som tillhör respektive ägare. Med ensamrätt.

Relaterade ämnen

[Ta del av digitala böcker](#)

MediaRemote

Du kan använda MediaRemote med kompatibla Sony-enheter. MediaRemote gör att du kan kontrollera dessa enheter som en fjärrkontroll och se information på isatta skivor.

(För att bekräfta kompatibla enheter, se Sony-webbsidan.)

Anmärkning

- Den här appen eller tjänsten kanske inte är tillgänglig i vissa länder/regioner.
- Var försiktig med hemmanätverkets säkerhet när du anger saker såsom personlig information.

Förbereda MediaRemote

1. Anslut Sony-enheten till ditt hemmanätverk.

För detaljer om anslutning, se medföljande bruksanvisning som kom med enheten och Wi-Fi-routern.

2. Anslut surfplattan till samma hemmanätverk som Sony-enheten är ansluten till.

3. Registrera surfplattan på Sony-enheten.

För detaljer om inställningar, se enhetens medföljande bruksanvisning.

Se hjälpen för MediaRemote för att ta reda på hur du använder MediaRemote.

Relaterade ämnen

[Hantera flera AV-enheter på surfplattan](#)

Ustream

Ustream ger livevideo som möjliggör för vem som helst att titta och interagera med en global publik. Med Ustream för Android, får du sändningar med ett ögonblicks notis och du missar aldrig en stund med dina favoritshower! Titta på livehändelser, RSVP för uppkommande händelser, håll dig uppdaterad med nyliga sändningar och dela med dina sociala nätverk på resande fot.

- Sänd och interagera med din publik via chatt och röstningar
- Titta på livehändelser och delta via chatt
- Upptäck de hetaste Ustream-innehållen under "Featured" (special)
- Följ dina favoritshower genom att gå med i Ustream Crowds och spåra händelser du deltar i
- Dela med dina sociala nätverk när du sänder och upptäcker innehåll

Anmärkning

- Den här appen eller tjänsten kanske inte är tillgänglig i vissa länder/regioner.

Stödinformation

<http://www.ustream.tv/support-center/mobile>

Zinio

Zinio är världens främsta mobila läsoplevelse med hi-fi, med de bästa tidningarna från hela världen, i ren digital form. Zinio låter dig läsa och dela artiklar från listettor, köpa digitala abonnemang eller enkla utgåvor och hantera ditt bibliotek på flera enheter. Läs vad du vill!

Anmärkning

- Den här appen eller tjänsten kanske inte är tillgänglig i vissa länder/regioner.

Stödinformation

<http://www.zinio.com/help/index.jsp>

Evernote

Evernote gör surfplattan till en förlängning av din hjärna. Denna prisvinnande app låter dig komma ihåg och återkalla allt som händer i ditt liv. Från noteringar till idéer till foton till inspelningar, lägg allt i Evernote och se allt omedelbart synkroniseras från surfplattan till webben på din dator.

Anmärkning

- Den här appen eller tjänsten kanske inte är tillgänglig i vissa länder/regioner.

Stödinformation

<http://www.evernote.com/about/contact/support/>

HD Games

Hämta kvalitetsspel till din Android-platta från Toppspel i HD i Gamelofts onlinebutik. Välj bland succéspel som Asphalt 6, Real Football 2011 och N.O.V.A. 2 - Near Orbit Vanguard Alliance.

Stödinformation

support@gameloft.com

- Storbritannien
0-808-234-8679 (08:00-17:00 Måndag-Fredag)
- Frankrike
0-800-903-778 (09:00:00-18:00 Måndag-Fredag)
- Tyskland
0-800-182-8613 (09:00:00-18:00 Måndag-Fredag)
- Spanien
900-868-529 (09:00-18:00 Måndag-Fredag)
- Italien
39-0662-20-7635 (09:00-18:00 Måndag-Fredag)
- Ryssland
e-postsupport endast
- Sverige
46-850-163-257 (09:00:00-17:00 Måndag-Fredag)
- Norge
47-241-595-12 (09:00:00-15:00 Måndag-Fredag)
- Danmark
45-72-27-42-22 (09:00-15:00 Måndag-Fredag)
- Finland
35-89-725-190-22 (09:00-15:00 Måndag-Fredag)
- Nederländerna
31-20-51-74-737 (09:00-18:00 Måndag-Fredag)
- Belgien
0800-773-85 (franska), 0800-793-17 (engelska) (09:00-18:00 Måndag-Fredag)
- Österrike
0800-296-458 (09:00-18:00 Måndag-Fredag)
- Schweiz
0-800-838-654 (tyska), 0-800-835-164 (franska), 0-800-835-164 (engelska) (09:00-18:00 Måndag-Fredag)
- Portugal
0-800-863-334 (08:00-17:00 Måndag-Fredag)
- Turkiet
e-postsupport endast
- Polen
48-22-398-73-03 (09:00-18:00 Måndag-Fredag)

Foursquare

Foursquare hjälper dig att utforska världen runtom dig. Håll kontakt med vänner, få insidertips och lås upp rabatter och belöningar.

Medan du är på resande fot kan du enkelt låta vänner veta var du befinner dig, dela bilder, få deras kommentarer ("Jag är precis runt hörnet, jag kommer förbi och säger hej") och få insidertips ("beställ hummerraviolin; det är den absolut godaste rätten."). Massvis av platser erbjuder rabatter och gratisbiljetter till Foursquare-användare och du får poäng och emblem för att göra det du älskar. Ha skoj medan du utforskar!

Anmärkning

- Den här appen eller tjänsten kanske inte är tillgänglig i vissa länder/regioner.

Stödinformation

<http://support.foursquare.com/home>

Crackle

Titta på oklippta Hollywoodfilmer i full längd & TV-program på surfplattan.
250 filmer och över 1 000 TV-avsnitt finns tillgängliga på surfplattan, alla kan beställas.

Anmärkning

- Den här appen eller tjänsten kanske inte är tillgänglig i vissa länder/regioner.

Stödinformation

<http://www.crackle.com/support/help.aspx>

android@crackle.com

Om säkerhetskopiering

Du bör säkerhetskopiera data på surfplattan och lagra den på annan lagringsenhet (backup). Mycket data, såsom tagna bilder, nerladdat musik innehåll och videoinnehåll ansamlas på surfplattan då du använder den. Om oväntade problem inträffar med surfplattan kan datan skadas eller gå förlorad. Som en förebyggande åtgärd i fall av sådana olyckor, bör du göra regelbundna säkerhetskopieringar så att du kan återställa din värdefulla data.

Anmärkning

- En del data kan inte kopieras på surfplattan.
- Vissa inställningar och program kanske inte har någon metod för att säkerhetskopieras. Gör skriftliga noteringar och ha dem på en säker plats.

Data som du kan säkerhetskopiera

Du kan kopiera och lagra följande data med surfplattan för säkerhetskopiering.



- Musik/film/eBook-filer utan copyright-skydd
- Bilder/bakgrunder

Data lagras i följande mappar.

- Musikfiler: \Music
- Bakgrundsfiler: \Pictures
- Filmfiler: \Movie
- Bildfiler: \DCIM
- eBook-filer: \Reader

Säkerhetskopiera data (kopiera)

Använd File transfer-appen för att lagra data på ett i handeln tillgängligt SD-minneskort.

1. Peka på  Apps & Widgets] följt av  för att starta File transfer-appen.
2. Sätt i SD-minneskortet i surfplattan.
3. Välj den fil eller mapp som du vill kopiera från surfplattan.
4. Peka på .

En mapp som kallas "\transferred" skapas på SD-minneskortet och data kopieras till denna mapp.

Anmärkning

- Eftersom videoinnehållet som köpts på Video Unlimited*¹ är skyddat med copyright, kan du inte säkerhetskopiera det med ovan nämnda metod. Kopiera det till en dator med hjälp av datorprogramvaran "Media Go". Gå hit för att lära mer om Media Go-programmet.

<http://mediago.sony.com/enu/introduction/>

*¹ Video Unlimited är en videotjänst som är tillgänglig på Sony Entertainment Network.





Kopiera data på en dator till surfplattan

Wi-Fi checker

Wi-Fi checker-appen gör att du kan kontrollera Wi-Fi-anlutningen på surfplattan när ett anslutningsproblem inträffar.

1. Peka på  för att starta Wi-Fi checker-appen.
2. Peka på [Test] längst upp till höger på skärmen för att börja kontrollera anlutningen. Föremål kontrolleras i ordningsföljd och möjliga orsaker och åtgärder visas.

Tips

- Om du inte kan hitta ikonen för att starta appen, leta efter den i programstartaren som visas genom att peka på  [Apps & Widgets] längst upp till höger på startskärmen.
- Om du pekar på  [SETTINGS] längst upp till höger på skärmen, kan du visa inställningsskärmen för Wi-Fi-anlutningen. Använd  för att återgå till Wi-Fi checker-appen. Om du pekar på  för att visa startskärmen, visas inställningsskärmen när du startar Wi-Fi checker-appen nästa gång.

Relaterade ämnen

[Starta Wi-Fi-kommunikation](#)

[Anmärkningar om användning av Wi-Fi-funktionen](#)

Kopiera data på en dator till surfplattan

Om du ansluter en dator till surfplattan med en Micro-USB-kabel ([\[Mer information\]](#)) som kan köpas i handeln, kan du kopiera data på en dator till surfplattan. Den kopierade datan kan sedan spelas upp på surfplattan.



Anmärkning

- Ta inte bort Micro-USB-kabeln vid kopiering av data. Det kan leda till att data skadas.
- Kopierad data lagras på det interna minnet. Du kan inte ändra mål att lagra datan på.
- Endast kopierad data i kompatibla filformat kan spelas upp på surfplattan.

Relaterade ämnen

[Ansluta en USB-enhet](#)

[Anmärkningar om att ansluta surfplattan och en dator via en USB-kabel](#)



Kompatibla format

Uppspelbara format varierar beroende på app eller innehåll som används.



Anmärkning

- Vissa filer kanske inte kan spelas upp på surfplattan.

Video

Format/ Codec	Profil	Högsta upplösning	Högsta bithastighet (Mbps)	 Gallery	 Video player
				Filförlängning	
H.263	Profil0	704 × 576 (4CIF)	4	.mp4 .3gp	-
H.264 / AVC	Grundläggande profil	1920 × 1080	10	.mp4 .m4v .3gp	.mp4 .m4v .3gp
MPEG-4	Enkel profil / Avancerad enkel profil	1920 × 1080	10	.mp4 .3gp	.mp4 .m4v .3gp
WMV	Enkel profil / Huvudprofil	1920 × 1080	10	-	.wmv

Musik

Format/ Codec	Samplingshastighet (kHz)	Högsta bithastighet (kbps)	 Musik	 Music player
			Filförlängning	
AAC	Upp till 48	320	.m4a .mp4 .3gp	.m4a .mp4 .3gp
MP3	Upp till 48	320	.mp3	.mp3
WAV	44,1	-	.wav	.wav
WMA	44,1	320	-	.wma
WMA Pro	44,1	192	-	.wma
FLAC	Upp till 48	-	.flac	-
MIDI	-	-	.mid .xmf	-
Vorbis	Upp till 48	256	.ogg	-

Foto

Format/ Codec	Högsta upplösning (pixlar)	 Gallery
		Filförlängning
JPEG	6048 × 4032	.jpg
GIF	2000 × 2000	.gif
PNG	2000 × 2000	.png
BMP	2000 × 2000	.bmp
WBMP	2000 × 2000	.wbmp
WEBP	2000 × 2000	.webp

Relaterade ämnen

[Gallery](#)

[Music player](#)

[Video player](#)

Använda Media Go

Media Go är en programvara som stödjer innehållshantering och överföring mellan surfplattan och datorn. Genom att installera Media Go på din dator kan du överföra musik, foton och videor till surfplattan.

Anmärkning

- För information om hur du använder Media Go, se hjälpen i huvudmenyn för Media Go.

Installera Media Go på din dator

1. Öppna <http://www.sony.com/mediago/Tablet> från din dator och ladda ner Media Go.
2. Dubbelklicka på den nerladdade filen.
3. Installera Media Go genom att följa instruktionerna på skärmen.
Om du ombes att installera ytterligare programvarukomponent under installationen, ladda ner och installera den enligt instruktionerna.

Överför innehåll till surfplattan med hjälp av Media Go

1. Anslut datorn till surfplattan med en i handeln tillgänglig Micro-USB-kabel [[Mer information](#)].
2. Starta Media Go genom att välja den från datorns startmeny.
Du kan nu överföra innehåll mellan surfplattan och datorn.

Anmärkning

- Om [Sony Tablet] inte visas till vänster om Media Go-skärmen, betyder detta att datorn inte känner igen surfplattan. Kontrollera om enhetens drivrutin är installerad korrekt.
- För detaljer om hur du använder Media Go på datorn, se <http://www.sony.com/mediago/Tablet>

Relaterade ämnen

[Ansluta en USB-enhet](#)

[Anmärkningar om att ansluta surfplattan och en dator via en USB-kabel](#)

[Gallery](#)

[Music player](#)

[Video player](#)

Om PS Store

PlayStation(R)Store är en onlinebutik som tillhandahålls av Sony Computer Entertainment Inc. Du kan köpa t.ex. PlayStation(R)-spel för PlayStation(TM)Certified-stationer.

Anmärkning

- Den här appen eller tjänsten kanske inte är tillgänglig i vissa länder/regioner.
- Din PSN- eller SEN-inloggnings-ID behövs för att köpa PlayStation(R)-spel från PlayStation(R)Store.
- Anslut surfplattan till ett Wi-Fi-nätverk när du laddar ned det innehåll du har köpt.
- Se till att det finns tillräckligt mycket ledigt utrymme på surfplattan innan du laddar ned det köpta innehållet.

Relaterade ämnen

[Njut av spel i naturlig storlek](#)

[Stöd för PlayStation\(R\) generellt](#)

Använda en kontroll till PlayStation(R)3-systemet

Du kan ansluta en kontroll till PlayStation(R)3-systemet till surfplattan med trådbunden eller trådlös anslutning. Spela spel som förinstallerats på surfplattan och spel som laddats ned från PlayStation(R)Store med DUALSHOCK(R)3 eller SIXAXIS trådlös kontroll tillverkad av Sony Computer Entertainment Inc.

Använda en kontroll till PlayStation(R)3-systemet med trådbunden anslutning

1. Starta surfplattan.
2. Anslut en kontroll till USB Micro-A/B-anslutningen på surfplattan via en USB-adapterkabel SGPUC1 (säljes separat) och en i handeln tillgänglig USB-kabel.
Ikonen  (laddar kontrollen) och ett meddelande visas längst ned till höger på surfplattans startskärm.

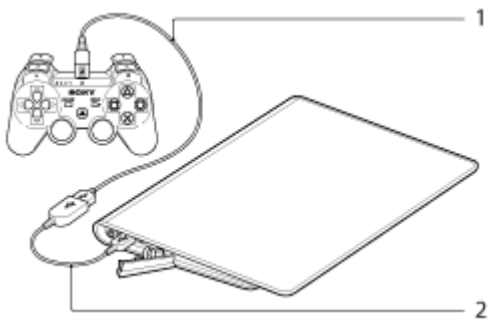

1. I handeln tillgänglig USB-kabel
2. USB-adapterkabel SGPUC1 (säljs separat)

Anmärkning



- Endast en kontroll till PlayStation(R)3 -systemet kan anslutas till surfplattan.

Tips

- Kontrollens batteri laddas medan kontrollen är ansluten till surfplattan via en USB-kabel. Även om skärmen stängs av fortsätter kontrollen att laddas medan den är ansluten till surfplattan med USB-kabeln. Vi rekommenderar att du ansluter surfplattan till en nätadapter medan kontrollen laddas.

Använda en kontroll till PlayStation(R)3-systemet med trådlös anslutning

Du kan skapa en trådlös anslutning mellan surfplattan och en kontroll för PlayStation(R)3-systemet med Bluetooth(R)-funktionen. När du för första gången ansluter kontrollen till surfplattan måste kontrollen parkopplas med surfplattan.





1. Starta surfplattan.
2. Peka på  Apps & Widgets] -  Settings] -[Bluetooth] i den ordningen och skjut därefter [Bluetooth]-omkopplaren till [PÅ]-positionen.
3. Anslut en kontroll till USB Micro-A/B-anslutningen på surfplattan via en USB-adapterkabel SGPUC1 (säljes separat) och en i handeln tillgänglig USB-kabel.

Ikonen  (laddar kontrollen) visas längst ned till höger på surfplattans startskärm.

4. Koppla bort kontrollen från surfplattan.

Parkopplingen slutförs.

Kontrollikonen längst ned till höger på startskärmen ändras till den ikon som visar kontrollens batteriladdningsnivå.

-  : Batteriet är välladdat.
-  : Batteriet har börjat laddas ur.
-  : Batteriladdningsnivån är låg.
-  : Batteriet är inte laddat. Ladda kontrollen.

Anmärkning

- Endast en kontroll till PlayStation(R)3-systemet kan anslutas till surfplattan.
- För att kontrollen ska kunna anslutas till surfplattan med Bluetooth-funktionen måste kontrollens batteri vara laddat.
- Vid parkoppling av surfplattan och kontrollen måste du använda en trådbunden anslutning.
- Till skillnad från andra Bluetooth-enheter kommer kontrollen inte att visas på surfplattans lista över parkopplade enheter [\[Mer information\]](#).
- När en parkopplad kontroll används tillsammans med PlayStation(R)3 eller en annan surfplatta ska parkopplingen med den ursprungliga surfplattan tas bort.
- Medan du använder en kontroll till PlayStation(R)3-systemet med trådlös anslutning kan du inte använda Bluetooth-enheter som stöder A2DP (Advanced Audio Distribution Profile) som t.ex. Bluetooth-försedda hörlurar. Ljudet kan avbrytas om du använder båda enheterna samtidigt.

Tips

- När du ansluter kontrollen till surfplattan och pekar på  - [The controller of the PlayStation(R)3 system is connected] längst ned till höger på startskärmen visas "About the controller of the PS3(TM) system"-skärmen. Du kan skapa Bluetooth-anslutningen mellan kontrollen och surfplattan genom att följa anvisningarna på skärmen.
- Du behöver bara parkoppla en gång för att surfplattan och kontrollen ska anslutas igen. Tryck bara på PS-knappen på kontrollen nästa gång.

Visa användarhandboken

Användarhandboken visas när du pekar på  - [The controller of the PlayStation(R)3 system is connected] i nedre högra hörnet på startskärmen.

Stänga av kontrollen till PlayStation(R)3-systemet

Stäng av surfplattan innan du ansluter en kontroll till surfplattan med trådbunden anslutning [\[Mer information\]](#). Utför en av följande procedurer när du ansluter en kontroll till surfplattan med trådlös anslutning.

- Visa användarhandboken och peka sedan på [Off].
- Stäng av skärmen (viloläge) på surfplattan [\[Mer information\]](#).

Anmärkning

- Du kan inte stänga av kontrollen via själva kontrollen.

Tips

- Du kan återansluta kontrollen med surfplattan genom att trycka på PS-knappen på kontrollen.

Relaterade ämnen

[Njut av spel i naturlig storlek](#)

[Stöd för PlayStation\(R\) generellt](#)

Spela upp musikinnehåll på flera enheter (PARTY STREAMING)

Du kan skicka (Throw) musikinnehåll som lagrats på surfplattan eller hemmanätverket och spela upp innehållet samtidigt via hemmanätverket på enheter med PARTY STREAMING-funktion. Medan du använder PARTY STREAMING-funktionen blir en av de enheter som tar emot musikinnehåll från surfplattan automatiskt "värd" för PARTY-uppspelningen och de andra enheterna betraktas som "gäster". Du kan använda denna funktion med Music player (musik) and DLNA-appar.



Du måste göra vissa förberedelser i förväg för att använda hemmanätverket [\[Mer information\]](#).



Du kan använda PARTY STREAMING-funktionen tillsammans med andra enheter som har den här PARTY STREAMING-logotypen (visas nedan).



Spela upp musikinnehåll med PARTY STREAMING-funktionen

1. Kontrollera att enheterna i hemmanätverket som stöder PARTY STREAMING-funktionen är påslagna och att deras status tillåter anslutning till ett PARTY.
2. Peka på  för att starta Music player-appen.
3. Peka på det musikinnehåll som du vill skicka och spela upp.
4. Peka på  (Throw).
5. Peka på [ON] för att använda PARTY STREAMING-funktionen.
De enheter som stöder PARTY STREAMING-funktionen visas med en markering på den övre vänstra sidan. Peka på de enheter som du inte vill ska spela upp musikinnehållet. Markeringen tas bort.



6. Peka på [Start].

Uppspelning med PARTY STREAMING-funktionen startar på de valda enheterna. Du kan kontrollera uppspelningen via surfplattan.

Tips

- Du kan också välja att spela upp innehåll lagrat på en annan enhet (server) med hjälp av DLNA-appen ([\[Mer information\]](#)) och fortsätta till steg 5.
- När du pekar på [Throw] i menyn som visas genom att peka på och hålla ned innehållslistan i DLNA- eller Music player-appen kan du även fortsätta till steg 5 utan uppspelning.

Ändra uppspelningssenheter med PARTY STREAMING-funktionen

1. Peka på [Change] på uppspelningsskärmen.
2. För att ansluta till eller lämna ett PARTY pekar du på enhetsbilden för att lägga till eller ta bort markeringen. Stäng av PARTY STREAMING-funktionen genom att peka på [OFF].

Avsluta ett PARTY

1. Peka på [Disconnect] på uppspelningsskärmen.

Tips

- Ett PARTY avslutas genom att du stänger av PARTY-värdenheten eller ändrar det musikinnehåll som spelas upp på PARTY-värdenheten med en annan enhet på hemmanätverket.

Justera volymen på enheterna som deltar i ett PARTY

På uppspelningsskärmen kan du justera volymen på alla enheter som deltar i ett PARTY.



1. Volymavstängningsknapp

Peka på denna för att stänga av volymen.

2. Kontrollfält för mastervolym

Dra punkten i fältet och släpp den vid önskad volym.

Volymen justeras med bibehållen volymbalans mellan enheterna.

3. Volyminställningsknapp

Peka på den här knappen för enskild volymjustering av enheterna på följande skärm.

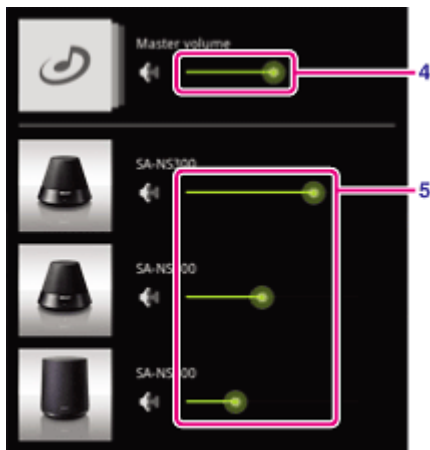

4. Kontrollfält för mastervolym

Dra punkten i fältet och släpp den vid önskad volym.

Volymen justeras med bibehållen volymbalans mellan enheterna.

5. Kontrollfält för enskilda volymnivåer

Dra punkten i fältet och släpp den vid önskad volym på de enskilda enheterna.

Relaterade ämnen

[Ta del av video, musik eller foton på andra enheter](#)

[Vad du kan göra via hemmanätverket](#)

[Om DLNA](#)

[Förbereda hemmanätverket](#)

[Spela upp innehåll som lagrats på annan enhet \(server\)](#)

Varumärken

- "Sony Tablet" är ett varumärke som tillhör Sony Corporation.
- "Clear Phase" och "xLOUD" är varumärken som tillhör Sony Corporation.
- DLNA(R), the DLNA Logo and DLNA CERTIFIED(R) are trademarks, service marks, or certification marks of the Digital Living Network Alliance.
- Personal Space är ett varumärke som tillhör Sony Corporation.
- Reader och Reader-logotypen är varumärken som tillhör Sony.
- "Select App" är ett varumärke som tillhör Sony Corporation.
- "12 TONE ANALYSIS" och dess logotyper är varumärken som tillhör Sony Corporation.
- "Sony Entertainment Network-logotypen" och "Sony Entertainment Network" är varumärken som tillhör Sony Corporation.
- "SensMe" och dess logotyper är varumärken eller registrerade varumärken som tillhör Sony Ericsson Mobile Communications AB.
- "PlayStation" är ett registrerat varumärke eller ett varumärke som tillhör Sony Computer Entertainment Inc.
- Pinball Heroes(TM) (C)2009 Sony Computer Entertainment America. Published by Sony Computer Entertainment Europe. Developed by San Diego Studios. "Pinball Heroes" is a trademark of Sony Computer Entertainment America. All rights reserved.
- Crash Bandicoot and related characters (TM) & (C) Universal Interactive Studios, Inc. Licensed by Universal Studios Licensing, Inc. (C)1996 Universal Interactive Studios, Inc. Source Code; (C)1996 Naughty Dog, Inc. All rights reserved.
- MEDIEVIL(TM) (C)1998-2011 Sony Computer Entertainment Europe. Published by Sony Computer Entertainment Europe. Developed by SCE Cambridge Studios. "MEDIEVIL" is a trademark or a registered trademark of Sony Computer Entertainment Europe. All rights reserved.
- Google, den stiliserade Google logo, Android, den stiliserade Android logo, Android Market, den stiliserade Android Market logo, Gmail, Google Calendar, Google Checkout, Google Latitude, Google Maps, Google Talk, Picasa och YouTube är varumärken som tillhör Google Inc.
- Adobe Flash Player Copyright(C) 1996-2011 Adobe Systems Incorporated. All rights reserved. Adobe and Flash are either registered trademarks or trademarks of Adobe Systems Incorporated in the United States and/or other countries.
- THIS PRODUCT IS LICENSED UNDER THE AVC PATENT PORTFOLIO LICENSE FOR THE PERSONAL AND NON-COMMERCIAL USE OF A CONSUMER TO
 - (i) ENCODE VIDEO IN COMPLIANCE WITH THE AVC STANDARD ("AVC VIDEO") AND/OR
 - (ii) DECODE AVC VIDEO THAT WAS ENCODED BY A CONSUMER ENGAGED IN A PERSONAL AND NON-COMMERCIAL ACTIVITY AND/OR WAS OBTAINED FROM A VIDEO PROVIDER LICENSED TO PROVIDE AVC VIDEO. NO LICENSE IS GRANTED OR SHALL BE IMPLIED FOR ANY OTHER USE. ADDITIONAL INFORMATION MAY BE OBTAINED FROM MPEG LA, L.L.C. SEE [HTTP://MPEGLA.COM](http://MPEGLA.COM)
- Bluetooth är ett varumärke eller ett registrerat varumärke som tillhör Bluetooth SIG Inc. och allt bruk av sådana märken av Sony är under licens.
- "Crackle" and the Crackle logo are trademarks of Crackle, Inc.
- Evernote och Evernote-elefantlogotypen är varumärken som tillhör Evernote Corporation.
- Facebook, the Facebook logo, and the F logo are trademarks or registered trademarks of Facebook, Inc.
- Foursquare is the registered trademark of Foursquare Labs, Inc.
- (C) 2011 Gameloft. Med ensamrätt. Gameloft och Gameloft-logotypen är varumärken som tillhör Gameloft i USA och/eller andra länder.

- iWnn (C) OMRON SOFTWARE Co., Ltd. 2008-2011 All Reserved.
- Den här programvaran är delvis baserad på Independent JPEG Group:s arbete.
- MPEG Layer-3 ljudkodningsteknik och patent licensierade från Fraunhofer IIS och Thomson.
- DEN HÄR PRODUKTEN ÄR LICENSIERAD UNDER MPEG4 PATENT PORTFOLIO LICENSE FÖR PERSONLIGT OCH ICKE-KOMMERSIELLT BRUK AV EN KONSUMENT FÖR
 - (i) KODA VIDEO I ENLIGHET MED MPEG4-STANDARD ("MPEG4 VIDEO") OCH/ELLER
 - (ii) AVKODA MPEG4 VIDEO SOM KODATS AV EN KONSUMENT INVOLVERAD I EN PERSONLIG OCH ICKE-KOMMERSIELL AKTIVITET OCH/ELLER SOM SKAFFATS FRÅN EN VIDEOLEVERANTÖR LICENSIERAD ATT LEVERERA MPEG4 VIDEO. INGEN LICENS GARANTERAS ELLER SKA GÄLLA FÖR NÅGOT ANNAT BRUK. YTTERLIGARE INFORMATION KAN FÅS FRÅN MPEG LA, L.L.C. SE [HTTP://MPEGLA.COM](http://mpegl.com)
- NVIDIA och Tegra (TM) 2 är registrerade varumärken eller varumärken som tillhör NVIDIA Corporation i USA och andra länder.
- SD-, SDHC-, microSD- och microSDHC-logotyperna är varumärken som tillhör SD-3C, LLC.
- TinyURL is a trademark or registered trademark of TinyURL, LLC.
- Twitpic is a trademark or registered trademark of Twitpic, Inc.
- The Twitter name, logo, Twitter T, Tweet, and Twitter bird are trademarks of Twitter, Inc. in the United States and other countries.
- DEN HÄR PRODUKTEN ÄR LICENSIERAD UNDER VC-1 PATENT PORTFOLIO LICENSE FÖR PERSONLIGT OCH ICKE-KOMMERSIELLT BRUK AV EN KONSUMENT FÖR
 - (i) KODA VIDEO I ENLIGHET MED VC-1-STANDARD ("VC-1 VIDEO") OCH/ELLER
 - (ii) AVKODA VC-1 VIDEO SOM KODATS AV EN KONSUMENT INVOLVERAD I EN PERSONLIG OCH ICKE-KOMMERSIELL AKTIVITET OCH/ELLER SOM SKAFFATS FRÅN EN VIDEOLEVERANTÖR LICENSIERAD ATT LEVERERA VC-1 VIDEO. INGEN LICENS GARANTERAS ELLER SKA GÄLLA FÖR NÅGOT ANNAT BRUK. YTTERLIGARE INFORMATION KAN FÅS FRÅN MPEG LA, L.L.C. SE [HTTP://WWW.MPEGLA.COM](http://www.mpegl.com)
- Wi-Fi, Wi-Fi CERTIFIED-logotypen, WPA, WPA2 och Wi-Fi Protected Setup är varumärken eller registrerade varumärken som tillhör Wi-Fi Alliance.
- Windows Media is either a registered trademark or trademark of Microsoft Corporation in the United States and/or other countries.
- Yfrog is a trademark or registered trademark of ImageShack Corp.
- (C) 2001-2011 Zinio LLC. - San Francisco - New York - London - Barcelona - Taipei - All rights reserved.
- Microsoft, Outlook, Exchange and ActiveSync are registered trademarks or trademarks of Microsoft Corporation in the United States and/or other countries.

"Microsoft Exchange ActiveSync" in the Implementation user interface where appropriate "Microsoft(R) Exchange ActiveSync(R)" for any printed material (including packaging, literature, marketing materials and advertising)

Alla andra namn på system, produkter och tjänster är varumärken eller registrerade varumärken som tillhör respektive ägare. I den här handboken är märkena (TM) eller (R) inte specificerade.

Stöd för PlayStation(R) generellt

USA/Kanada/Brasilien

<http://us.playstation.com/support/>

Mexiko/Latinamerika (Chile, Colombia, Panama, Argentina)

<http://mx.playstation.com/soporte/>

Japan

<http://www.jp.playstation.com/support/>

Storbritannien

<http://uk.playstation.com/support/>

Tyskland

<http://de.playstation.com/support/>

Spanien

<http://es.playstation.com/support/>

Frankrike

<http://fr.playstation.com/support/>

Italien

<http://it.playstation.com/support/>

Ryssland

<http://ru.playstation.com/support/>

Sverige

<http://se.playstation.com/support/>

Nederländerna

<http://nl.playstation.com/support/>

Belgien

<http://be.playstation.com/support/>

Norge

<http://no.playstation.com/support/>

Österrike

<http://at.playstation.com/support/>

Schweiz

<http://ch.playstation.com/support/>

Portugal

<http://pt.playstation.com/support/>

Turkiet

<http://tr.playstation.com/support/>

Polen

<http://pl.playstation.com/support/>

Indien

<http://in.playstation.com/support/>

Taiwan

<http://asia.playstation.com/tw/cht/support/>

Hong Kong

<http://asia.playstation.com/hk/en/support/>

Singapore

<http://asia.playstation.com/sg/en/support/>

Australien

<http://au.playstation.com/support/>

Nya Zeeland

<http://nz.playstation.com/support/>

Förenade Arabemiraten/Mellanöstern (Saudiarabien)

<http://ae.playstation.com/support/>

Indonesien

<http://asia.playstation.com/id/en/support/>

Thailand

<http://asia.playstation.com/th/en/support/>

Malaysia

<http://asia.playstation.com/my/en/support/>

Relaterade ämnen

[Njut av spel i naturlig storlek](#)

Surfplattan sätter inte igång.

Batteriet kan ha mycket låg kraft.

- Anslut surfplattan till ett strömuttag och ladda batteriet.

Surfplattan kan vara helt avstängd.

- Tryck och håll nere strömknappen under tre sekunder för att slå på surfplattan.

När surfplattan använder ström från uttaget, se till att du har anslutit surfplattan och nätadaptern, nätadaptern och nätkabeln och nätkabeln och ett strömuttag säkert.

- När surfplattan sitter i dockan (säljes separat), se till att du har anslutit surfplattan och dockan, dockan och nätadaptern, nätadaptern och nätkabeln och nätkabeln och ett strömuttag säkert.

Om du inte har stängt av surfplattan ordentligt, kan kontrollen som kontrollerar strömförsörjning stoppa på grund av fel på programmet. Tryck och håll nere strömknappen under ca 10 sekunder, eller tryck på återställningsknappen för att tvinga surfplattan att stänga av och sätt sedan på surfplattan igen [[Mer information](#)].

Surfplattan startar långsamt.

När du startar surfplattan från läget då strömmen är av kan det ta lite tid att starta operativsystemet.

Batteriet laddar inte.

Se till att du har anslutit surfplattan och nätadaptern, nätadaptern och nätkabeln och nätkabeln och ett strömuttag säkert.

Om surfplattans temperatur stiger medan du använder program, ansluter till Internet, skickar/tar emot e-post, använder den inbyggda kameran, spelar upp video/musik o.s.v., kanske inte batteriet är laddat. Stäng i så fall av de pågående programmen. Batteriet börjar ladda när surfplattan återgår till normal temperatur.

Det går inte att ladda batteriet via en USB-port när surfplattan är ansluten till en dator eller en batteriladdare.

Laddningsindikatorn tänds inte.

Se till att du har anslutit surfplattan och nätadaptern, nätadaptern och nätkabeln och nätkabeln och ett strömuttag säkert.

Batteriförbrukningen ökar.

Batteriförsämring kan inträffa.

- Kontakta det service-/supportcenter som nämns i garantin för att byta ut batteriet.

Laddningsindikatorn blinkar.

Laddningsindikatorn blinkar långsamt (varje 1 sekund) när kvarvarande batterinivå är 15% eller mindre. Sätt i surfplattan och ladda batteriet [\[Mer information\]](#).

- Laddningsindikatorn blinkar inte medan surfplattan är avstängd, även om det kvarvarande batteriet är 15% eller mindre.

När laddningsindikatorn blinkar snabbt (varje 0,5 sekund), kan surfplattan behöva repareras. Sluta använda surfplattan och kontakta det service-/supportcenter som nämns i garantin.

Värme byggs upp i surfplattan och nätadaptern medan surfplattan används eller laddas.

Värme byggs upp i surfplattan och nätadaptern medan surfplattan används eller laddas. Detta är normalt och bör inte påverka surfplattans prestanda.

Surfplattan kan stängas av för säkerhets skull om den blir för varm. Om detta händer, använd surfplattan på en kall plats efter det att surfplattan kylts ner.

Om surfplattan blir onormalt varm, kan den behöva repareras. Stäng av surfplattan, dra ur nätkabeln från nätadaptern och sluta använda surfplattan. Kontakta det service-/supportcenter som nämns i garantin.

Skärmen är mörk.



Se till att skärmens ljusstyrka på surfplattan inte är inställd till lägsta nivå.

Se till att kvarvarande batterinivå är tillräcklig.

Var försiktig så att du inte täcker omgivningsljussensorn.

Utomhus en klar dag kan du uppleva att skärmen är mörk.

Om du har den automatiska ljusstyrkeinställningen aktiverad, justeras skärmens ljusstyrka automatiskt enligt omgivande ljus.

- Peka på [ Apps & Widgets] - [ Settings] - [Visning] - [Ljusstyrka] - [Automatisk ljusstyrka] i denna ordning för att ta bort markeringen.

Det finns punkt som inte visas korrekt på skärmen.



Du kan se små svarta punkter på LCD-skärmen vid sällsynta tillfällen. Detta är normalt och är inte ett tecken på att något är fel [[Mer information](#)].

En Bluetooth(R)-enhet hittades inte.

Se till att Bluetooth-funktionen på surfplattan är påslagen.

- Peka på [ Apps & Widgets] - [ Settings] - [Bluetooth] i den ordningen och skjut därefter [Bluetooth]-omkopplaren till [PÅ]-positionen.

Se till att Bluetooth-enheten du parkopplar med är påslagen.

När du pekar på [ Apps & Widgets] - [ Settings] - [Bluetooth], och därefter pekar på [SÖK EFTER ENHETER] upp till höger på skärmen, kanske en Bluetooth-enhet inte hittas direkt beroende på antalet enheter runt surfplattan, avståndet, omgivningen eller radiovågsspridning.

- För Bluetooth-enheten du parkopplar med så nära surfplattan som möjligt och försök igen.

Se till att Bluetooth-enheten du parkopplar med är i upptäckbart läge.

- Bluetooth-funktionen för den i handeln tillgängliga Bluetooth-enheten du parkopplar med ska vara påslagen och enheten ska vara i upptäckbart läge.
- När du kopplar ifrån en Bluetooth-enhet du har anslutit till surfplattan innan och ansluter den igen, ska du ansluta enheten efter att du tagit bort registreringen med både Bluetooth-enheten och surfplattan.

Surfplattan blir långsam/fungerar inte som förväntat.

Surfplattan kan bli långsammare när du använder den på en varm eller kall plats. Använd surfplattan på en plats med så lämplig temperatur som möjligt.

Surfplattan kan prestera bättre om du stänger av den och sätter på den igen när den blir långsam eller inte fungerar som förväntat.

När surfplattan inte fungerar som förväntat, kanske dataförvaringen på surfplattan är full.

- Avinstallera onödiga program.



Surfplattan fungerar inte.

Tryck och håll nere strömknappen under ca 10 sekunder för att tvinga den att stänga av och sätt sedan på den igen [\[Mer information\]](#).

Om du inte kan tvinga surfplattan att stänga av, sätt i ett stift eller annat tunt föremål i återställningsknappens hål [\[Mer information\]](#).

Kontakta det service-/supportcenter som nämns i garantin om symtomet inte försvinner.

Att återställa surfplattan.

Peka på [ Apps & Widgets] - [ Settings] - [Säkerhetskopiering och återställning] - [Återställ standardinst.], och sedan på [Återställ pekdatorn] längst ner på menyn till höger.

- All data i dataförvaringsområdet raderas, inklusive informationen för Google-kontot, systemdata och inställningar samt all programdata som du laddat ner.
- Användardata såsom musik, foton och eBooks som överförts från ett SD-minneskort eller en enhet som ansluter via USB raderas inte.
- För att radera all användardata såsom musik, foton och eBooks, peka på [Radera USB-lagring] för att sätta en markering i kryssrutan och peka sedan på [Återställ pekdatorn].
- Det rekommenderas att du gör en säkerhetskopia av viktig data eftersom användardata inte kan återställas efter att den raderats.
- Surfplattan startar om automatiskt.

Ljudet från högtalaren är försämrat.

Justera uppspelningsvolymen.



Se till att surfplattan är tillräckligt laddad.

Om ljudeffekterna stängs av kan ljudet förbättras.

- Välj [Off] för [Equalizer] och ta bort markeringen från [Dynamic normalizer] eller [xLOUD(TM)] på inställningsmenyn när du använder [Music player]-appen.
- Ta bort markeringen från [Dynamic normalizer] eller [xLOUD(TM)] på inställningsmenyn när du använder [Video player]-appen.



Skärmens ljusstyrka är inte stabil.

När du ställer in automatisk justering av skärmens ljusstyrka, justeras skärmens ljusstyrka automatiskt enligt omgivande ljus.

- Peka på  Apps & Widgets] - [ Settings] - [Visning] - [Ljusstyrka] - [Automatisk ljusstyrka] i denna ordning för att ta bort markeringen.

Skärmens ljusstyrka kan inte justeras.

När du ställer in automatisk justering av skärmens ljusstyrka kan du inte justera skärmens ljusstyrka manuellt.



- Peka på [ Apps & Widgets] - [ Settings] - [Visning] - [Ljusstyrka] - [Automatisk ljusstyrka] i denna ordning för att ta bort markeringen.

Automatisk justering av skärmens ljusstyrka fungerar inte som förväntat.

När du ställer in automatisk justering av skärmens ljusstyrka, blir skärmen ljusare men går inte tillbaka till mörkare. Detta är normalt. Ljusstyrkan återgår till normal när du trycker på strömknappen för att stänga av surfplattan (viloläge), och tryck på strömknappen för att starta surfplattan igen.

Skärmen försvinner/blir mörk oväntat.

Skärmen ställs i viloläge automatiskt efter en viss tid för att reducera batteriförbrukningen.

- Skärmen sätts på igen när du trycker på strömknappen.
- När du vill ändra tiden det tar för att skärmen ska ställas i viloläget, peka på  Apps & Widgets] -  Settings] - [Visning] - [Viloläge] i denna ordning för att ställa in tiden.
- Om du ställer in en längre tid innan surfplattan ställs i viloläge kommer batteriet att förbrukas snabbare.

Pekskärmen fungerar inte som förväntat.

Se till att du vet hur du ska använda pekskärmen [\[Mer information\]](#).

Om pekskärmen är skadad (repad o.s.v.) kontakta det service-/supportcenter som nämns i garantin.

Om pekskärmen inte fungerar, stäng av surfplattan och sätt på den igen.



- Om du inte kan stänga av surfplattan, tryck och håll nere strömknappen under 10 sekunder för att tvinga den att stängas av och sätt sedan på den igen [\[Mer information\]](#).
- Om du inte kan tvinga surfplattan att stänga av, sätt i ett stift eller annat tunt föremål i återställningsknappens hål [\[Mer information\]](#).

Datum och tid återställs.

När kvarvarande batterikraft är mycket låg, kan datum och tid komma att återställas.

- Ladda batteriet och ställ in datum och tid igen.

Att ta bort pekljudet (driftljudet).



Peka på [ Apps & Widgets] - [ Settings] - [Ljud] - [Ljud vid tryck] i denna ordning för att ta bort markeringen.

Tryck på och håll VOL - (volym)-knappen på surfplattan tills volymindikatorn som visas på skärmen minimeras och ikonen ändras.



Skärmen roterar inte när du vrider surfplattan.

Vissa program kanske inte stödjer skärmrotation. Detta är normalt.

Att stänga av skärmrotation.

Peka på [ Apps & Widgets] - [ Settings] - [Visning] - [Roter skärmen automatiskt] i denna ordning för att ta bort markeringen.

Att inaktivera låsfunktionen/att använda surfplattan utan att låsa skärmen.

Peka på [ Apps & Widgets] - [ Settings] - [Säkerhet] - [Skärmlås] i denna ordning, peka sedan på [Inget] för att inaktivera låsfunktionen.

Ljudet från den inbyggda högtalaren avbryts när skärmen roteras.

Ljudet kan avbrytas när skärmen roteras medan du använder den inbyggda högtalaren. Detta är normalt.

Ett headset kan inte användas.

Använd testat Sony MDR-EX38IP-headset.

- När MDR-EX38IP-headsetet är anslutet till surfplattan, kan följande funktioner inte användas.

Hoppa till nästa låt

Hoppa till föregående låt

Justera volymen (+/-)

Dubbning

Ringa ett samtal

Avsluta ett samtal

Filen kan inte visas/spelas upp.

Datan kan vara skadad.

Se till att filformatet för datan motsvarar det på surfplattan.

Se till att filen är lämpad för programmets uppspelningsformat.

Om filen inte kan spelas upp när du använder [Music player]-appen eller [Video player]-appen, utför [Update database] på inställningsmenyn.

Videon avbryts/hoppar/är inte synkroniserad med ljudet.

Se till att filen är lämpad för programmets uppspelningsformat.

Stäng av surfplattan och sätt på den igen.

Datan kan vara skadad.

Se till att andra appar inte utför uppgifter som tar stor processorkraft i bakgrunden.

Surfplattan kan inte ta emot GPS-signaler eller tar lång tid på sig att placera sig.

Flytta till ett område med god mottagning av GPS-signaler och med en klar sikt mot skyn [\[Mer information\]](#).

Resultaten för GPS-placering kan skilja sig åt från den faktiska placeringen.

Flytta till ett område med god mottagning av GPS-signaler och med en klar sikt mot skyn [\[Mer information\]](#).

Foton och filmer tagna med kameran är suddiga.

Se till att imma eller smuts tas bort från linsen eller kamerans hölje.

Du kan inte skicka (Throw)-innehåll till en annan enhet och spela upp det med DLNA-appen.

Visst innehåll kan inte spelas upp på andra enheter.

Din surfplatta kan inte lära sig med Remote control-appen.

Din surfplatta kanske inte kan lära sig vissa fjärrkontrollskommandon beroende på fjärrkontrollen. Detta är normalt.

Vissa program visas inte på valt språk.

Vissa program anpassas inte till det språk som valts i språkställningarna på surfplattan och visas på ett annat språk.

Vissa program kan inte avinstalleras.



Vissa program kan inte avinstalleras (tas bort). Detta är inte en felaktig funktion för surfplattan eller ett fel i programmet.

En webbsida för mobiltelefoner eller smartphones visas.

Vissa webbsidor kan visas med layout för mobiltelefoner eller smartphones.

Surfplattan kan inte ansluta till ett Wi-Fi-nätverk.

Se till att Wi-Fi-funktionen är igång.

- Peka på [ Apps & Widgets] - [ Settings] -[Wi-Fi] i den ordningen och skjut därefter [Wi-Fi]-omkopplaren till [PÅ]-positionen.

Se till att det inte finns några hinder som blockerar signalen mellan enheter och att avståndet mellan enheterna inte är för stort [[Mer information](#)].

En anslutning kan göras tillgänglig genom att ändra kanalinställningarna för din åtkomstpunkt.

Se till att [Nätverks-SSID] och [Säkerhet] för din åtkomstpunkt är korrekt inställda.