

## Sony Tablet Guia de ajuda Série SGPT11

- [Leia isto primeiro](#)
- [Ligar o tablet](#)
- [Encerrar o tablet](#)
- [Ligar/desligar o ecrã \(modo de suspensão\)](#)
- [Notas sobre a utilização do adaptador de corrente](#)
- [Carregar a bateria](#)
- [Notas sobre a utilização da bateria](#)
- [Como utilizar o ecrã táctil](#)
- [Notas sobre o ecrã](#)
- [Manusear o ecrã táctil](#)
- [Iniciar comunicações Wi-Fi](#)
- [Notas sobre a utilização da função Wi-Fi](#)
- [Sobre a função Bluetooth\(R\)](#)
- [Comunicar com outro dispositivo Bluetooth\(R\)](#)
- [Parar as comunicações Bluetooth\(R\)](#)
- [Notas sobre a utilização da função Bluetooth\(R\)](#)
- [Acerca da Segurança Bluetooth\(R\)](#)
- [Sobre a função GPS](#)
- [Activar as informações de localização](#)
- [Desactivar as informações de localização](#)
- [Inserir/remover um cartão de memória SD](#)
- [Notas sobre a utilização de cartões de memória SD](#)
- [Notas sobre cartões de memória SD](#)
- [Ligar um dispositivo USB](#)
- [Notas sobre a ligação do tablet e um computador com um cabo USB](#)
- [Utilizar o tablet com a base](#)
- [Ajustar o ângulo da base](#)
- [Peças e controlos \(tablet\)](#)
- [Peças e controlos \(base\)](#)
- [Verificar os itens fornecidos](#)
- [Cuidados a ter com o tablet](#)
- [Website de assistência online](#)
- [Notas sobre como segurar o tablet](#)
- [Repor o tablet](#)
- [Prender a fita ao tablet](#)

- Acerca dos dados de amostra
- Reduzir o consumo da bateria
- Notas sobre a utilização das aplicações de comunicação por voz
- Notas relativas ao Sensor Geomagnético
  
- Utilizar a câmara integrada
- Notas sobre a câmara integrada
  
- Verificar a versão Android
- Actualizar o Android para a versão mais recente
  
- Desfrutar de jogos à escala real
- Desfrutar de conteúdos de vídeo
- Desfrutar de conteúdos musicais
- Desfrutar de livros digitais
- Visualizar aplicações recomendadas pela Sony
- Procurar aplicações
- Desfrutar de conteúdos de vídeo, música ou fotografia noutros dispositivos
- Utilizar vários dispositivos AV no tablet
- Partilhar experiências aliciantes através de redes sociais
  
- Sobre o ecrã Principal
- Adicionar aplicações ou widgets ao ecrã Principal
- Favoritos
- Iniciador de aplicações e widgets
  
- Sobre o Painel de Notificações
- Rodar o ecrã
- Pesquisa rápida
- Bloquear o ecrã
- Apresentar aplicações recentes
- Introduzir texto
- Utilizar o teclado virtual
- Recortar e colar texto
- Google Conta
  
- Alterar as definições
- Leia este documento primeiro
  
- Lista de aplicações
- E-mail
- Navegad.
- Câmara
- Calculadora
- Calendário
- Pessoas
- Relógio
- Leitor de música
- Leitor de vídeo
- O que pode fazer através da rede doméstica
- Acerca de DLNA
- Preparar a rede doméstica

- Reproduzir conteúdos guardados noutro dispositivo (servidor)
  - Reproduzir conteúdos noutros dispositivos enviando-os (Throwing)
  - Transf. Ficheiro
  - Controlo remoto
  - Social Feed Reader
  - Registar uma conta Twitter ou Facebook
  - Alternar as postagens (artigos) apresentadas
  - Ler e escrever postagens (artigos)
  - Procurar postagens (artigos) ou amigos
  - Select App
  - Galeria
  - Video Unlimited
  - Music Unlimited
  - Personal Space
  - Reader
  - MediaRemote
  - Ustream
  - Zinio
  - Evernote
  - HD Games
  - Foursquare
  - Crackle
  - Acerca de cópias de segurança
  - Verif. Wi-Fi
  - Copiar dados num computador para o tablet
  - Formatos suportados
  - Utilizar o Media Go
  - Acerca de PS Store
  - Utilizar um controlador do sistema PlayStation(R)3
  - Reproduzir conteúdos musicais em vários dispositivos (PARTY STREAMING)
- 
- Marcas comerciais
  - Suporte para PlayStation(R) em geral
- 
- O tablet não liga.
  - O tablet inicia-se lentamente.
  - A bateria não carrega.
  - O indicador de carga não acende.
  - O consumo da bateria aumenta.
  - O indicador de carga pisca.
  - Acumula-se calor no tablet e no adaptador de corrente quando o tablet está a ser utilizado ou a carregar.
  - O ecrã está escuro.
  - Existe um ponto que não é devidamente exibido no ecrã.
  - Não foi encontrado um dispositivo Bluetooth(R).
  - O tablet está lento/não está a desempenhar conforme esperado.
  - O tablet não funciona.
  - Para repor o seu tablet:
  - O som do altifalante é distorcido.
  - O brilho do ecrã não é estável.
  - Não é possível ajustar o brilho do ecrã.

- O ajuste automático do brilho do ecrã não funciona como esperado.
- O ecrã desaparece/escurece inesperadamente.
- O ecrã táctil não funciona como esperado.
- A data e hora são repostas.
- Para eliminar o som do toque (som de operação).
- O ecrã não roda quando roda o tablet.
- Para desligar a rotação do ecrã.
- Para desactivar a função de bloqueio/utilizar o tablet sem bloquear o ecrã.
- O som do altifalante integrado é interrompido quando o ecrã é rodado.
- Não é possível utilizar um auscultador com microfone incorporado.
  
- O ficheiro não pode ser apresentado/reproduzido.
- O vídeo é interrompido/salta/não está sincronizado com o áudio.
- O tablet não recebe sinais GPS ou demora muito tempo a posicionar-se.
- Os resultados do posicionamento GPS poderão divergir da localização actual.
- As fotografias e os filmes produzidos com a câmara estão indistintos.
- Não pode enviar conteúdo (Throw) para um outro dispositivo e reproduzi-lo com a aplicação DLNA.
- O tablet não identifica a aplicação Controlo remoto.
- Algumas aplicações não são apresentadas no idioma seleccionado.
- Não é possível desinstalar algumas aplicações.
- É apresentado um website para telemóveis ou smartphones.
  
- O tablet não liga a uma rede Wi-Fi.

## Leia isto primeiro

---

Parabéns pela sua aquisição de um Sony tablet.

Este guia de ajuda explica como utilizar o seu tablet e as respectivas aplicações. Antes de começar a utilizar o seu tablet, leia as Informações Importantes fornecidas (instruções de segurança).

### **Carregar a bateria**

O nível de carga da bateria poderá ser reduzido quando adquirir o seu tablet. Carregue a bateria antes de começar a utilizar o seu tablet [\[Detalhes\]](#).

### **Acerca da actualização do software**

Quando actualizar o software, certifique-se de que instala a última versão de todas as aplicações. Se não o fizer, algumas aplicações poderão não iniciar.

---

### **Tópico relacionado**

[Website de assistência online](#)

[Google Conta](#)

## Ligar o tablet

---

### Nota

- Antes de o ligar tablet, consulte “Notas sobre a utilização do adaptador de corrente” [Detalhes].
  1. Ligue o tablet a uma tomada de electricidade [Detalhes].
  2. Mantenha premido o botão de ligação durante três segundos.

O seu tablet irá ligar-se. Ao ligar o tablet pela primeira vez, irá visualizar “Leia este documento primeiro” [Detalhes].

---

### Tópico relacionado

[Encerrar o tablet](#)

[Ligar/desligar o ecrã \(modo de suspensão\)](#)

[Notas sobre a utilização do adaptador de corrente](#)

[Carregar a bateria](#)

[Notas sobre a utilização da bateria](#)

[Reduzir o consumo da bateria](#)

## Encerrar o tablet

---

### Nota

- Antes de encerrar o tablet, consulte “[Notas sobre a utilização do adaptador de corrente](#)” [[Detalhes](#)].
  1. Mantenha premido o botão de ligação até aparecer uma lista.
  2. Toque em [OK].

O tablet irá desligar-se automaticamente após alguns segundos.

### Nota

- Para evitar a perda de dados não guardados ou danos no tablet, certifique-se de que encerra correctamente o mesmo, como descrito acima.
- Se não for possível desligar o tablet segundo as instruções acima, mantenha premido o botão de ligação durante 10 segundos para forçar o encerramento.
- Se não for possível forçar o encerramento, prima o botão de reposição (orifício) [[Detalhes](#)].

---

### Tópico relacionado

[Ligar o tablet](#)

[Ligar/desligar o ecrã \(modo de suspensão\)](#)

[Notas sobre a utilização do adaptador de corrente](#)

[Carregar a bateria](#)

[Notas sobre a utilização da bateria](#)

[Reduzir o consumo da bateria](#)

## Ligar/desligar o ecrã (modo de suspensão)



---

Pode desligar o ecrã (modo de suspensão) sempre que não estiver a utilizar o tablet.

1. Prima o botão de ligação.

O ecrã entra no modo de suspensão. Para desactivar o modo de suspensão e ligar o ecrã, prima novamente o botão de ligação.

### Sugestão

- Pode definir o tempo até o ecrã entrar automaticamente no modo de suspensão sempre que o tablet estiver inactivo por um determinado período de tempo. Toque em [ Aplicações e Widgets] - [ Definições] - [Visualização] - [Suspensão] e seleccione o intervalo de tempo pretendido antes de entrar no modo de suspensão.
- Pode também definir o bloqueio do ecrã quando este estiver ligado depois de desactivar o modo de suspensão[[Detalhes](#)].

---

### Tópico relacionado

[Ligar o tablet](#)

[Encerrar o tablet](#)

[Notas sobre a utilização do adaptador de corrente](#)

[Carregar a bateria](#)

[Notas sobre a utilização da bateria](#)

[Reduzir o consumo da bateria](#)



## Notas sobre a utilização do adaptador de corrente

---

- Utilize o adaptador de corrente fornecido com o seu tablet ou utilize um adaptador de corrente Sony genuíno. Não utilize qualquer outro adaptador de corrente, pois pode provocar avarias.
- Não ligue o adaptador de corrente a um dispositivo de conversão de corrente, como um conversor de corrente de viagem. Isso poderá dar origem a sobreaquecimento ou avaria.
- Se o cabo do adaptador de corrente ficar danificado ou partir, não o utilize.
- Utilize o adaptador de corrente fornecido com o seu tablet quando utilizar uma base específica Sony (SGPDS1, vendida separadamente) para o seu tablet.

---

### Tópico relacionado

[Ligar o tablet](#)

[Encerrar o tablet](#)

[Ligar/desligar o ecrã \(modo de suspensão\)](#)

[Carregar a bateria](#)

[Notas sobre a utilização da bateria](#)

[Reduzir o consumo da bateria](#)

## Carregar a bateria

---

A bateria é carregada quando o tablet é ligado à corrente eléctrica. O tempo de carregamento depende da respectiva utilização.

1. Ligue o cabo de alimentação ao adaptador de corrente.
2. Ligue o cabo de alimentação do adaptador a uma tomada de electricidade.
3. Vire o tablet ao contrário e ligue o adaptador de corrente no conector de carga do tablet na direcção indicada a seguir.

O indicador de carga acende de acordo com o estado de carga da bateria do seu tablet.

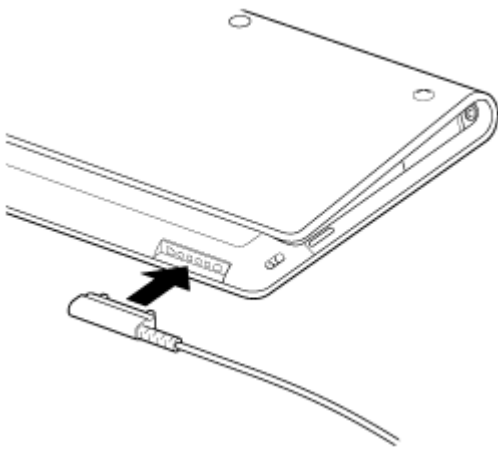

### Sugestão

- Utilizar a base específica Sony (SGPDS1, vendida separadamente) para o seu tablet permite-lhe carregar mais facilmente a sua bateria.

### No indicador de carga

O indicador de carga acende-se com cores diferentes, dependendo do nível de bateria restante.

Vermelho: A bateria precisa de ser carregada.

Amarelo (laranja): Carga insuficiente.

Verde: Carga suficiente.

### Nota

- O indicador de carga pisca a vermelho quando a bateria está a ficar sem carga durante a respectiva utilização.

---

### Tópico relacionado

[Ligar o tablet](#)

[Encerrar o tablet](#)

[Ligar/desligar o ecrã \(modo de suspensão\)](#)

[Notas sobre a utilização do adaptador de corrente](#)

Notas sobre a utilização da bateria

Reduzir o consumo da bateria

## Notas sobre a utilização da bateria

---

### Acerca da bateria

- Para sua segurança, utilize apenas o cabo de alimentação fornecido para carregar a bateria.
- Dependendo da temperatura ambiente ou da forma como é utilizado o tablet, a bateria poderá não carregar ou poderá demorar muito tempo a carregar.
- Não carregue a bateria próximo de fogo ou sob luz directa do sol.
- O tablet não é fornecido totalmente carregado.
- Acumula-se calor na bateria durante a utilização do tablet ou quando este está a carregar. Isto é normal e não constitui motivo de preocupação. Se o tablet ou adaptador de corrente ficarem excessivamente quentes, encerre o tablet e desligue o cabo de alimentação do adaptador de corrente.

### Acerca da descarga da bateria

- Depois de carregar, a bateria vai gradualmente perdendo a carga, mesmo que não seja utilizada. Caso não seja utilizada durante um longo período de tempo, a carga da bateria poderá esgotar-se. Recomendamos o carregamento da bateria antes de utilizar o tablet.
- Caso não utilize o tablet durante um longo período de tempo, carregue totalmente a bateria a cada seis meses.

### Acerca da vida útil da bateria

- A vida útil da bateria depende da utilização, definições e temperaturas.

### Acerca da deterioração da bateria

- A capacidade da bateria vai-se perdendo gradualmente após repetidos ciclos de carga e descarga. Em consequência, a vida útil da bateria reduz ou a bateria poderá não apresentar um desempenho ideal mesmo depois de totalmente carregada.

---

#### Tópico relacionado

[Ligar o tablet](#)

[Encerrar o tablet](#)

[Ligar/desligar o ecrã \(modo de suspensão\)](#)

[Notas sobre a utilização do adaptador de corrente](#)

[Carregar a bateria](#)

[Reduzir o consumo da bateria](#)

## Como utilizar o ecrã táctil

---

### Toque

Selecciona um ícone ou uma opção.

Tocar duas vezes rapidamente permite-lhe ampliar ou reduzir imagens ou outros itens de ecrã.

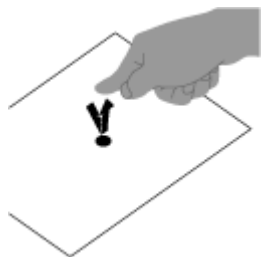

### Tocar & segurar

Abre o menu de uma opção.

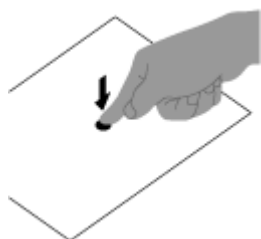

### Arrastar

Desloca um item ou percorre uma página lentamente.

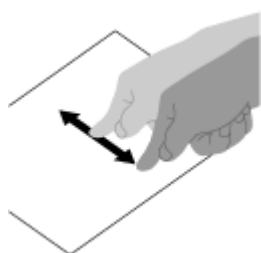

### Movimentar

Percorre uma página rapidamente.

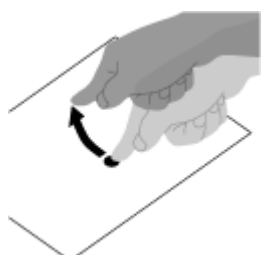

### Beliscar

Amplia ou reduz.

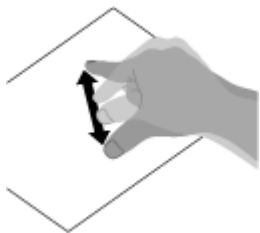

---

**Tópico relacionado**

[Notas sobre o ecrã](#)

[Manusear o ecrã táctil](#)

## Notas sobre o ecrã

---

As notas sobre o manuseamento do ecrã táctil e ecrã LCD são explicadas aqui.

### Notas sobre o ecrã táctil

- O tablet utiliza um ecrã táctil capacitivo. Toque directamente no ecrã com a ponta do dedo. Não risque o ecrã nem toque no mesmo com objectos pontiagudos como uma agulha, uma caneta ou as unhas. Não pode utilizar uma caneta no ecrã táctil.
- Se tocar no ecrã táctil com luvas, o ecrã táctil poderá não funcionar correctamente ou não funcionar de todo.
- Não utilize o tablet com objectos colocados sobre o ecrã táctil.
- Se tocar no ecrã táctil com objectos que não a ponta do dedo, este poderá não reagir correctamente.
- Não coloque o ecrã táctil próximo de outros dispositivos eléctricos. As descargas electrostáticas poderão dar origem a que o ecrã táctil avarie.
- Se existirem gotículas de água no ecrã táctil ou se tocar no mesmo com os dedos molhados, o ecrã táctil poderá não reagir correctamente.
- Não coloque o ecrã táctil próximo de água. O ecrã táctil poderá não funcionar correctamente em condições de humidade ou quando exposto a água.
- O ecrã táctil poderá não reagir correctamente devido a ruído proveniente do cabo de alimentação durante o carregamento da bateria. Desligue o cabo de alimentação e utilize o tablet apenas com a bateria ligada.

### Notas sobre o ecrã LCD

- Não deixe o ecrã LCD virado para o sol. Certifique-se de que bloqueia a luz solar directa quando utilizar o seu tablet perto de uma janela.
- A utilização do tablet em condições de baixa temperatura pode produzir uma imagem residual no ecrã LCD. Isto não indica uma avaria. O ecrã voltará ao normal quando o tablet voltar a atingir uma temperatura normal.
- O ecrã LCD aquece durante o funcionamento. Isto é normal e não indica uma avaria.
- O ecrã LCD é fabricado através da utilização de tecnologia de alta precisão. No entanto, pode observar pequenos pontos negros e/ou brilhantes (vermelhos, azuis ou verdes) que aparecem no ecrã LCD de forma contínua. Isto é uma consequência normal do processo de fabrico e não indica uma avaria.
- O ecrã LCD é feito de vidro. Se o vidro se danificar (partir, etc.), não toque no ecrã táctil nem tente repará-lo você mesmo. Manuseie o ecrã LCD com cuidado, uma vez que é vulnerável a quedas e choques mecânicos. Não podemos garantir quaisquer danos causados por clientes devido a um manuseamento incorrecto.

---

#### Tópico relacionado

[Como utilizar o ecrã táctil](#)

[Manusear o ecrã táctil](#)

## Manusear o ecrã táctil

---

- Utilize um pano macio, seco ou ligeiramente humedecido para limpar a superfície do ecrã táctil. Friccionar a superfície com força com um pano seco pode danificar o ecrã.
- Não utilize químicos nem detergentes.

---

### Tópico relacionado



[Como utilizar o ecrã táctil](#)

[Notas sobre o ecrã](#)



## Iniciar comunicações Wi-Fi

Em primeiro lugar, tem de estabelecer as comunicações Wi-Fi entre o seu tablet e o router Wi-Fi. Certifique-se de que o router Wi-Fi está configurado. Consulte as instruções de utilização fornecidas com o seu router Wi-Fi para obter mais informações sobre como configurar o seu router Wi-Fi. Depois de confirmar as configurações do router Wi-Fi, siga os passos seguintes para activar a opção Wi-Fi no seu tablet.

1. Toque em  Aplicações e Widgets] - [ Definições] - [Wi-Fi].
2. Coloque o selector [Wi-Fi] na posição [Activado].



### Nota

- Para reduzir o consumo da bateria, desligue a opção Wi-Fi sempre que não estiver a ser utilizada.
- A antena Wi-Fi está incorporada no seu tablet. Se cobrir a antena com as suas mãos ou outro objecto quando estiver a ligar à Internet utilizando a função Wi-Fi, a qualidade das comunicações poderá deteriorar-se [[Detalhes](#)].

### Para parar as comunicações Wi-Fi

1. Coloque o selector [Wi-Fi] na posição [Desactivar] após o passo 1 nos procedimentos acima para desligar a opção Wi-Fi no seu tablet.



### Para localizar redes ao alcance do seu dispositivo

1. Toque em  Aplicações e Widgets] - [ Definições] - [Wi-Fi].
2. Coloque o selector [Wi-Fi] na posição [Activado] para ligar a opção Wi-Fi. É apresentada uma lista das redes detectadas.

#### Sugestão

- Para consultar o endereço MAC do seu tablet ou outros detalhes Wi-Fi, toque em  (menu de opções) - [Avançadas].
  - Caso não seja apresentada uma lista de redes, toque em [Procurar] no canto superior direito do ecrã.
3. Toque na rede pretendida.
  4. Quando necessário, introduza uma palavra-passe ou proceda a configurações.

#### Sugestão

- Se estiver dentro do alcance e a opção Wi-Fi estiver activada, o tablet irá voltar a ligar automaticamente às redes disponíveis às quais se ligou anteriormente.
- No menu [Política de desligar Wi-Fi] apresentado tocando em  Aplicações e Widgets] - [ Definições] - [Wi-Fi] -  (menu de opções) - [Avançadas] - [Política de desligar Wi-Fi], pode optar por manter ou não a ligação Wi-Fi activa quando aplicações, tais como o Leitor de música, durante a reprodução, estão em execução enquanto o ecrã do tablet está desligado (modo de suspensão). Se não existir qualquer aplicação em execução durante o modo de suspensão, a ligação Wi-Fi será desactivada, independentemente da selecção escolhida em [Política de desligar Wi-Fi].

---

**Tópico relacionado**

[Notas sobre a utilização da função Wi-Fi](#)

[Verif. Wi-Fi](#)

## Notas sobre a utilização da função Wi-Fi

---

- A utilização de produtos Wi-Fi pode estar limitada por regulamentos locais em alguns países ou regiões.
- Os dispositivos Wi-Fi funcionam numa banda de 2,4 GHz, que é utilizada por uma variedade de dispositivos. Os dispositivos Wi-Fi utilizam tecnologia para minimizar a interferência de rádio proveniente de outros dispositivos que utilizem a mesma banda. No entanto, a interferência de rádio pode ainda causar velocidades de transferência de dados mais lentas, reduzir o alcance das comunicações e provocar falhas nas comunicações.
- Se ambas as funções Bluetooth e Wi-Fi de 2,4 GHz do seu tablet estiverem activadas, poderá ocorrer transferência e resultar em velocidades de transferência de dados mais lentas ou outros problemas.
- Para comunicar através de Wi-Fi em viagens, poderá ter de contratar um fornecedor de serviços de ligação Wi-Fi.
- A velocidade de transferência de dados e alcance das comunicações poderão variar de acordo com as seguintes condições:
  - Distância entre dispositivos
  - Presença de obstáculos entre os dispositivos
  - Configuração dos dispositivos
  - Condições do sinal
  - Ambiente circundante (material da parede, etc.)
  - Software em utilização
- As comunicações poderão ser interrompidas, dependendo das condições do sinal.
- A velocidade de transferência dos dados indicados na especificação consiste no máximo teórico e poderá não reflectir a velocidade de transferência de dados real.
- A velocidade de transferência de dados real poderá não ser tão rápida quanto a velocidade apresentada no seu tablet.
- As comunicações não se encontram disponíveis entre bandas de frequência Wi-Fi de 2,4 GHz e 5 GHz.
- A velocidade de transferência de dados para dispositivos IEEE 802.11g e IEEE 802.11n (2,4 GHz) poderá ser afectada por interferências quando utilizados com produtos IEEE 802.11b. Também, os produtos que utilizem IEEE 802.11g e IEEE 802.11n reduzem automaticamente a velocidade de transferência para manter a compatibilidade com os produtos IEEE 802.11b.
- Quando a velocidade de transferência de dados não é tão rápida como a esperada, a mudança do canal sem fios no ponto de acesso pode aumentar a velocidade.

---

### Tópico relacionado

[Iniciar comunicações Wi-Fi](#)

[Verif. Wi-Fi](#)

## Sobre a função Bluetooth(R)

---

Pode estabelecer comunicações sem fios entre o seu tablet e outros dispositivos Bluetooth, tais como um computador, um telemóvel, auscultadores com microfone incorporado, auscultadores Bluetooth ou um teclado sem fios. Pode transferir dados entre estes dispositivos sem cabos até uma distância de 10 metros em espaço aberto. Um dispositivo Bluetooth pode ligar até sete dispositivos através de uma rede sem fios para troca de dados.

Sempre que um dispositivo requerer ligação a um outro dispositivo, envia um pedido a dispositivos Bluetooth vizinhos. Se um dispositivo responder ao pedido, os dois dispositivos poderão ligar-se entre si.

---

### **Tópico relacionado**

[Comunicar com outro dispositivo Bluetooth\(R\)](#)

[Parar as comunicações Bluetooth\(R\)](#)



[Notas sobre a utilização da função Bluetooth\(R\)](#)

[Acerca da Segurança Bluetooth\(R\)](#)

## Comunicar com outro dispositivo Bluetooth(R)

Pode ligar dispositivos Bluetooth ao seu tablet. Dependendo do dispositivo, o procedimento para estabelecer a ligação pode variar. Consulte as instruções de utilização do dispositivo Bluetooth. Para obter detalhes sobre a comunicação Bluetooth, consulte “[Sobre a função Bluetooth\(R\)](#)” [\[Detalhes\]](#).

### Para activar a função Bluetooth



1. Toque em [ Aplicações e Widgets] - [ Definições] - [Bluetooth].
2. Coloque o selector [Bluetooth] na posição [Activado].

#### Nota

- Para reduzir o consumo da bateria, desligue a opção Bluetooth sempre que não estiver a ser utilizada.
- A antena Bluetooth está incorporada no seu tablet. Se cobrir a antena com as suas mãos ou outro objecto quando estiver a utilizar a função Bluetooth, a qualidade das comunicações poderá deteriorar-se [\[Detalhes\]](#).

### Para tornar visível o seu tablet

Pode permitir que um dispositivo Bluetooth detecte o seu tablet activando o Bluetooth.



1. Toque em [ Aplicações e Widgets] - [ Definições] - [Bluetooth].
2. Coloque o selector [Bluetooth] na posição [Activado].
3. Toque na designação do modelo do seu tablet.

### Para emparelhar com outro dispositivo Bluetooth

Para ligar com um novo dispositivo Bluetooth, deve emparelhar com o mesmo activando o Bluetooth. Só precisa de fazer isto uma vez para o seu tablet e o novo dispositivo Bluetooth poderem ligar-se novamente. Basta ligar o dispositivo da próxima vez.

1. Certifique-se de que o dispositivo Bluetooth com o qual está a emparelhar se encontra visível.

#### Nota

- Consulte as instruções de utilização fornecidas com os dispositivos Bluetooth para obter detalhes.
2. Toque em [ Aplicações e Widgets] - [ Definições] - [Bluetooth].
  3. Coloque o selector [Bluetooth] na posição [Activado].
  4. Toque em [PROCURAR APARELHOS] no canto superior direito do ecrã.  
A lista [APARELHOS DISPONÍVEIS] é apresentada.
  5. Toque no nome de um dispositivo ao qual ligar.
  6. Toque em [Par] ou introduza a chave (por exemplo, 0000), caso seja necessário, para ligar ao dispositivo Bluetooth.

Quando é estabelecida uma ligação com o dispositivo, o indicador Bluetooth é apresentado numa barra de estado no canto inferior direito do ecrã do seu tablet.

## Para voltar a ligar dispositivos

Para voltar a ligar o seu tablet com o dispositivo emparelhado, toque no nome do dispositivo na lista [DISPOSITIVOS EMPARELHADOS].

---

### Tópico relacionado

[Sobre a função Bluetooth\(R\)](#)

[Parar as comunicações Bluetooth\(R\)](#)

[Notas sobre a utilização da função Bluetooth\(R\)](#)

[Acerca da Segurança Bluetooth\(R\)](#)

## Parar as comunicações Bluetooth(R)

---

No seu tablet, pode desemparelhar os dispositivos Bluetooth com os quais se encontra emparelhado.

1. Toque em  ao lado do nome do dispositivo do qual pretende desemparelhar o seu tablet na lista [DISPOSITIVOS EMPARELHADOS].
2. Toque em [Desemparelhar].

### Sugestão

- Para reduzir o consumo da bateria, desligue a opção Bluetooth sempre que não estiver a ser utilizada.

---

### Tópico relacionado

[Sobre a função Bluetooth\(R\)](#)

[Comunicar com outro dispositivo Bluetooth\(R\)](#)

[Notas sobre a utilização da função Bluetooth\(R\)](#)

[Acerca da Segurança Bluetooth\(R\)](#)

## Notas sobre a utilização da função Bluetooth(R)

---

- A utilização de produtos Bluetooth pode estar limitada por regulamentos locais em alguns países ou regiões.
- A função Bluetooth poderá não trabalhar com outros dispositivos, dependendo do fabricante ou da versão de software utilizada pelo fabricante. Consulte os requisitos do sistema do dispositivo Bluetooth antes de adquirir.

Para obter informações sobre os dispositivos Bluetooth suportados por tablets Sony, visite o nosso website de assistência.

Alguns dispositivos Bluetooth requerem autenticação (emparelhamento) antes de estabelecerem ligação com um outro dispositivo.

Execute o processo de autenticação antes de ligar a um destes dispositivos.

- Os dispositivos Bluetooth funcionam numa banda de 2,4 GHz, que é utilizada por uma variedade de dispositivos. Os dispositivos Bluetooth utilizam tecnologia para minimizar a interferência de rádio de outros dispositivos que utilizam a mesma banda. No entanto, a interferência de rádio pode ainda causar velocidades de transferência de dados mais lentas, reduzir o alcance das comunicações e provocar falhas nas comunicações.
- A velocidade de transferência de dados e alcance das comunicações poderão variar de acordo com as seguintes condições:
  - Distância entre os dispositivos de comunicação
  - Presença de obstáculos entre os dispositivos
  - Ambiente circundante que inclua a presença de paredes e o material dessas paredes
  - Configuração dos dispositivos
  - Software em utilização
  - Condições do sinal
- As comunicações poderão ser interrompidas, dependendo das condições do sinal.
- Poderá ocorrer interferência se a função Bluetooth e a função Wi-Fi de 2,4 GHz estiverem activadas. Isso irá resultar em velocidades de transferência de dados mais lentas ou noutros problemas.
- Devido às limitações da norma Bluetooth e à interferência eletromagnética, os ficheiros muito grandes podem ficar ocasionalmente danificados durante a transferência contínua.
- A ligação de vários dispositivos Bluetooth ao tablet poderá causar congestão de canais, originando o desempenho deficiente dos dispositivos. Isto é uma ocorrência normal da tecnologia Bluetooth e não indica uma avaria.
- Poderá ocorrer uma falha de sincronização entre vídeo e áudio se reproduzir vídeos no tablet com saída de áudio a partir de um dispositivo ligado por Bluetooth. Isto é uma ocorrência frequente da tecnologia Bluetooth e não indica uma avaria.
- Todos os dispositivos Bluetooth devem ser certificados através de procedimentos estipulados pelo Bluetooth SIG para assegurar o cumprimento da norma Bluetooth. Mesmo se a norma Bluetooth for cumprida, o desempenho de um dispositivo individual, as especificações e os procedimentos de funcionamento podem variar.
- Não poderá alternar a saída de som entre um dispositivo de áudio Bluetooth e o altifalante integrado quando liga ou desliga o dispositivo enquanto está a ser executada uma aplicação, tal como um jogo. Se isso acontecer, feche a aplicação e reinicie o dispositivo. Ou desligue o som antes de iniciar a aplicação.
- O som de aplicações, tais como jogos, pode ser retardado quando é emitido através de dispositivos de áudio Bluetooth ligados ao seu tablet. Se isso acontecer, faça sair o som pelo altifalante integrado ou ligue um dispositivo de áudio à tomada para auscultador do tablet para ouvir o som.
- Se desligar um dispositivo de áudio Bluetooth que esteja ligado ao tablet enquanto estiver a ser executada



uma aplicação, tal como um jogo, a aplicação poderá deixar de funcionar correctamente. Se isso acontecer, feche a aplicação e reinicie o tablet.

- Para trocar ficheiros com dispositivos Bluetooth, tem de transferir outras aplicações para além das que estão pré-instaladas.

---

### **Tópico relacionado**

[Sobre a função Bluetooth\(R\)](#)

[Comunicar com outro dispositivo Bluetooth\(R\)](#)

[Parar as comunicações Bluetooth\(R\)](#)

[Acerca da Segurança Bluetooth\(R\)](#)

## Acerca da Segurança Bluetooth(R)

---

A tecnologia sem fios Bluetooth tem uma função de autenticação que lhe permite determinar com quem está a comunicar. A função de autenticação permite impedir que qualquer dispositivo Bluetooth anónimo aceda ao seu tablet. Durante a primeira comunicação entre dois dispositivos Bluetooth deve ser determinada uma chave (uma palavra-passe necessária para autenticação) comum a registar por ambos os dispositivos. Assim que um dispositivo for registado, não haverá necessidade de introduzir novamente a chave.

O seu tablet será detectado por outros dispositivos Bluetooth, apenas quando definido para permitir a detecção por outros dispositivos Bluetooth. Pode definir a hora para aceitar a detecção ou se permite ou não a recepção após o emparelhamento dos dispositivos.

---

### Tópico relacionado

[Sobre a função Bluetooth\(R\)](#)

[Comunicar com outro dispositivo Bluetooth\(R\)](#)

[Parar as comunicações Bluetooth\(R\)](#)

[Notas sobre a utilização da função Bluetooth\(R\)](#)

## Sobre a função GPS

---

A função GPS (Global Positioning System) fornece informações de localização através da recepção de sinais a partir de satélites GPS. Pode visualizar o local onde se encontra, para onde se dirige ou orientações para um destino no Google Maps com o seu tablet, utilizando a função GPS.

### Nota

- Quando outros dispositivos electrónicos se encontram próximos do seu tablet, ondas electromagnéticas ou interferência electromagnética emitidas pelos mesmos podem impedir o seu tablet de fornecer informações de localização precisas. Mantenha os dispositivos electrónicos afastados do tablet.
- Quando o seu tablet estiver numa área com fraca recepção de sinais GPS, poderá detectar problemas de posicionamento. Para receber informações mais precisas, evite utilizar o tablet nos seguintes locais.
  - No interior de edifícios ou veículos
  - Em túneis ou subterraneamente
  - Sob trilhos elevados
  - Entre edifícios altos
  - Em árvores densas
  - Em vales
- A antena GPS está incorporada no seu tablet. Se cobrir a antena com as suas mãos ou outro objecto quando estiver a utilizar a função GPS, a precisão do posicionamento poderá deteriorar-se [\[Detalhes\]](#).

---

### Tópico relacionado

[Activar as informações de localização](#)



[Desactivar as informações de localização](#)

[Notas relativas ao Sensor Geomagnético](#)

## Activar as informações de localização

---

Pode definir se pretende receber ou não informações de localização através dos satélites GPS ou redes sem fios.

1. Toque em [ Aplicações e Widgets] - [ Definições] - [Serviços de localização].
2. Para activar a recepção de informações de localização através de redes sem fios, toque em [Serviço de localiz. do Google].  
Para activar a recepção de informações de localização através de satélites GPS, toque em [Satélites GPS].  
É colocada uma marca de verificação na caixa para essa opção.

### Nota

- Desloque o seu tablet o mínimo possível numa área com uma vista desimpedida para o céu, até a presente localização ser apresentada pela função GPS. A presente localização pode ser apresentada mais rapidamente quando imóvel ao contrário do que quando se encontra em movimento. Se a presente localização não for apresentada ou se for apresentada uma localização errada, desloque-se para uma área com uma vista desimpedida para o céu.

---



### Tópico relacionado

[Sobre a função GPS](#)

[Desactivar as informações de localização](#)

## Desactivar as informações de localização

---

1. Toque em [ Aplicações e Widgets] - [ Definições] - [Serviços de localização].
2. Toque em [Serviço de localiz. do Google] ou [Satélites GPS], seja qual for a opção seleccionada, para desactivar o método em questão.  
É removida a marca de verificação da caixa para essa opção.

---

### Tópico relacionado

[Sobre a função GPS](#)

[Activar as informações de localização](#)

## Inserir/remover um cartão de memória SD

---

O tablet está equipado com uma ranhura para cartões de memória SD. Pode utilizar esta ranhura para transferir dados para e de câmaras digitais, câmaras de vídeo, leitores de música e outros dispositivos de áudio/vídeo.

A ranhura para cartões de memória SD do seu tablet pode acondicionar os seguintes cartões de memória:

- Cartão de memória SD
- Cartão de memória SDHC

### Para inserir um cartão de memória SD

1. Abra a tampa da ranhura do cartão de memória SD.
2. Localize a ranhura do cartão de memória SD.
3. Segure no cartão de memória SD com os contactos voltados para baixo e a seta a apontar na direcção da ranhura do cartão de memória SD.

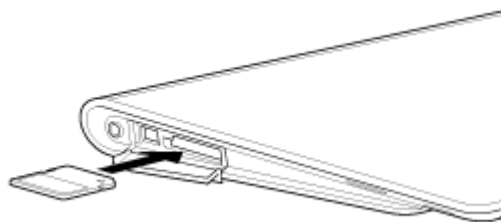

4. Empurre cuidadosamente o cartão de memória SD para dentro da ranhura até este encaixar e fazer clique.

#### Nota

- Tenha cuidado para não inserir um cartão de memória SD na orientação errada. Se forçar a entrada incorrecta do cartão, poderá danificar a ranhura. Para detalhes, consulte o manual do cartão de memória SD.

### Para remover um cartão de memória SD

1. Certifique-se de que não estão a ser transferidos ficheiros.
2. Localize a ranhura do cartão de memória SD.
3. Empurre totalmente o cartão de memória SD e solte.  
O cartão de memória SD é ejectado.
4. Segure no cartão de memória SD de ambos os lados e retire-o para fora da ranhura.

---

#### Tópico relacionado

[Notas sobre a utilização de cartões de memória SD](#)

[Notas sobre cartões de memória SD](#)

[Transf. Ficheiro](#)

## Notas sobre a utilização de cartões de memória SD

---

- Mantenha-os afastados das crianças. Os cartões de memória SD são nocivos quando engolidos.
- Não toque nos contactos com os dedos ou objectos metálicos.
- Os cartões de memória SD contêm componentes electrónicos delicados. Não os sujeite a força excessiva, não dobre nem deixe cair.
- Não desmonte nem modifique.
- Evite humidade.
- Não utilize nem guarde nos seguintes locais:
  - Locais com elevada temperatura, tal como no interior de um automóvel fechado ao sol
  - Locais expostos a luz solar directa
  - Ambientes húmidos ou corrosivos
  - Locais excessivamente poeirentos
- Certifique-se de que utiliza cartões de memória SD compatíveis com as normas suportadas pelo tablet. Um cartão de tamanho inapropriado pode ficar preso na ranhura, causando danos no tablet.
- Não pode gravar dados num cartão de memória SD que esteja protegido contra escrita.
- Recomenda-se que faça uma cópia de segurança dos dados importantes.
- Para evitar perder dados guardados, mantenha os cartões de memória SD afastados de electricidade estática ou ruído eléctrico que possam interferir com o cartão.
- Ao transportar cartões de memória SD, certifique-se de que os coloca na respectiva caixa para evitar danos por electricidade estática.
- Antes de utilizar um cartão de memória SD com um outro dispositivo que não um tablet, como uma câmara digital ou um leitor de áudio portátil, formate (inicialize) o cartão de memória SD utilizando esse dispositivo. Alguns dispositivos poderão não suportar o formato de ficheiro para tablets e apresentar uma mensagem com a recomendação para formatar o cartão. Se encontrar uma mensagem do género, copie os dados do cartão para o tablet (ou para outros dispositivos através da rede) e formate o cartão utilizando o dispositivo que não o tablet. Note que formatar um cartão elimina todos os dados contidos no mesmo. Para mais detalhes, consulte o manual do dispositivo que está a utilizar.
- Não insira objectos estranhos na ranhura do cartão de memória SD.
- A ranhura do cartão de memória SD pode ser utilizada para a leitura/gravação apenas dos cartões suportados e não pode ser utilizada para quaisquer outros fins.

---

### Tópico relacionado

[Inserir/remover um cartão de memória SD](#)

[Notas sobre cartões de memória SD](#)

[Transf. Ficheiro](#)

## Notas sobre cartões de memória SD

---

O seu tablet foi testado e é compatível com cartões de memória SD (até 2 GB) e com cartões de memória SDHC (até 32 GB), disponíveis a partir de Setembro de 2011. No entanto, isto não garante que todos os cartões de memória SD ou SDHC sejam compatíveis com o seu tablet.

---

### **Tópico relacionado**

[Inserir/remover um cartão de memória SD](#)

[Notas sobre a utilização de cartões de memória SD](#)

[Transf. Ficheiro](#)



## Ligar um dispositivo USB

---

O tablet está equipado com um conector USB Micro-A/B. Pode utilizá-lo para ligar o tablet a um computador ou a um dispositivo USB através de USB.

1. Ligue um dispositivo USB ao seu tablet utilizando um cabo adaptador USB SGPUC1 (vendido separadamente) e um cabo Micro-USB comercialmente disponível.

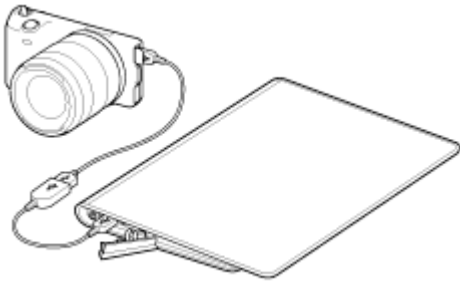

### Sugestão

- Para ligar ao seu computador, utilize um cabo Micro-USB disponível comercialmente.
- O carregamento da bateria através de USB não é suportado quando o tablet está ligado a um computador ou a um carregador.
- A capacidade da fonte de alimentação é de 500 mA quando o tablet está ligado a um dispositivo USB.

---

### Tópico relacionado

[Notas sobre a ligação do tablet e um computador com um cabo USB](#)

[Copiar dados num computador para o tablet](#)

[Transf. Ficheiro](#)

## Notas sobre a ligação do tablet e um computador com um cabo USB

---

- Não desligue o tablet durante a leitura e gravação de dados através de USB.
- Não desligue o cabo USB do tablet durante a leitura e gravação de dados através de USB. Isso poderá dar origem a perda de dados.
- Utilize um cabo Micro-USB comercialmente disponível para ligar o tablet e um computador.

---

### Tópico relacionado

[Ligar um dispositivo USB](#)

[Copiar dados num computador para o tablet](#)

## Utilizar o tablet com a base

---

Utilizar uma base específica Sony (SGPDS1, vendida separadamente) para o seu tablet permite-lhe carregar o tablet facilmente ou colocá-lo num ângulo de fácil leitura [\[Detalhes\]](#).

Pode seleccionar uma aplicação que se iniciará quando o tablet for colocado na base.

### Colocar o tablet numa base

1. Faça deslizar o pé da base para a posição superior. Isto permite-lhe ligar ou desligar o adaptador de corrente.

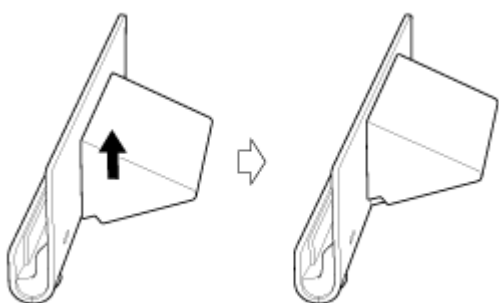

2. Ligue o adaptador de corrente ao conector do cabo de alimentação na parte inferior da base.

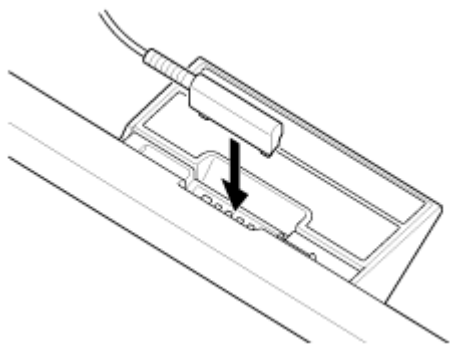

3. Ligue o adaptador de corrente à tomada de electricidade.
4. Alinhe o conector de carga do seu tablet com o que se encontra no interior da ranhura superior da base.

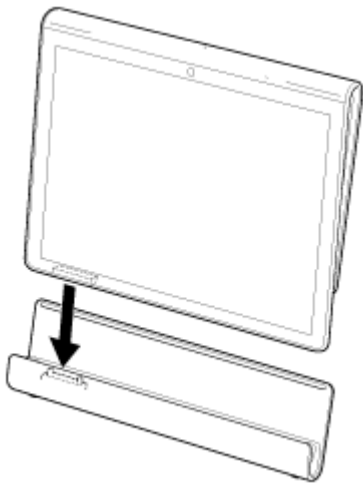



5. Coloque o tablet na ranhura superior da base.
6. Certifique-se de que o indicador de carga está aceso.

### Nota

- Ao segurar ou desligar o adaptador de corrente, não toque na respectiva área dos terminais.
- Puxar o cabo do adaptador de corrente à força quando o desligar da base poderá partir o adaptador de corrente ou a base. Por isso, certifique-se de que segura o pé da base.
- Quando estiver a utilizar o pé da base na posição inferior, faça passar o cabo do adaptador de corrente através do recorte do pé da base para evitar que a base caia.
- Ao colocar o tablet na base com a fita presa, certifique-se de que a mesma não fica presa entre o tablet e a base.

### Sugestão

- Quando coloca o tablet em utilização na base ou quando liga o tablet com este colocado na base, ser-lhe-á solicitado que escolha qual a aplicação que pretende iniciar da próxima vez que utilizar a base. Se assinalar [Nenhum] e [Utilizar por predefinição para esta acção.], pode continuar a utilizar a aplicação que estava a utilizar, sem que o ecrã de selecção da aplicação seja apresentado de futuro.
- Para alterar a aplicação a ser iniciada quando coloca o tablet numa base, toque em [  Aplicações e Widgets] - [  Definições] - [Base].

## Remover o tablet da base

1. Retire o tablet para cima, a direito.

---

### Tópico relacionado

[Ajustar o ângulo da base](#)

## Ajustar o ângulo da base

---

Pode ajustar o ângulo da base de acordo com a forma como utiliza o seu tablet, fazendo deslizar o pé da base para a posição superior ou inferior.

Faça deslizar o pé da base para a posição inferior para utilizar o tablet como moldura fotográfica ou relógio de mesa. Faça deslizar o pé da base para a posição superior quando estiver a utilizar o ecrã tátil ou para ligar um teclado (vendido separadamente).

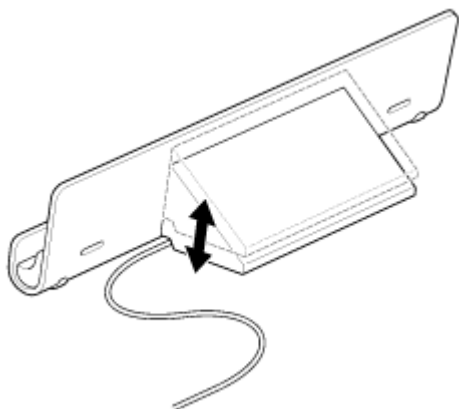

### Nota

- Quando estiver a utilizar o pé da base na posição inferior, faça passar o cabo do adaptador de corrente através do recorte do pé da base para evitar que a base caia.

---

### Tópico relacionado

[Utilizar o tablet com a base](#)

## Peças e controlos (tablet)

### Vista frontal

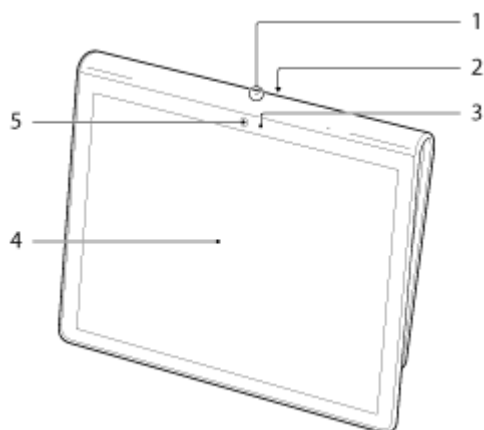

1. Microfone
2. Porta de dados IR
3. Sensor de luz ambiente
4. Ecrã táctil
5. Lente dianteira da câmara

### Vista lateral

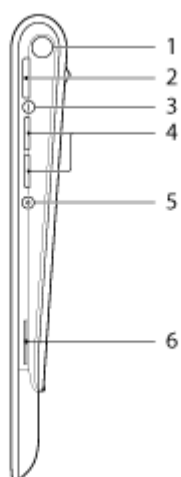



1. LED de notificação
2.  Botão de ligação
3. Indicador de carga [\[Detalhes\]](#)
4. Botões VOL + / - (volume)

O botão VOL + possui um ponto táctil para o ajudar a utilizar o seu tablet mais facilmente.

5. Botão de reposição (orifício)
6. Altifalante integrado (lado direito)

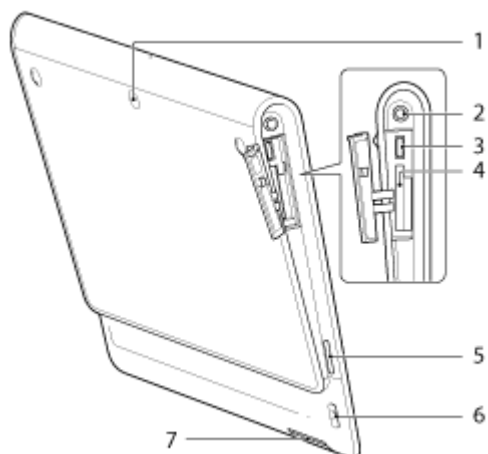
## Vista traseira



1. Lente câmara traseira
2.  Tomada (auscultador)
3. Conector USB Micro-A/B
4. Ranhura do cartão de memória SD
5. Altifalante integrado (lado esquerdo)
6. Orifício da fita
7. Conector de carga

---

### Tópico relacionado

[Peças e controlos \(base\)](#)

[Prender a fita ao tablet](#)

[Sobre o ecrã Principal](#)

## Peças e controlos (base)

---

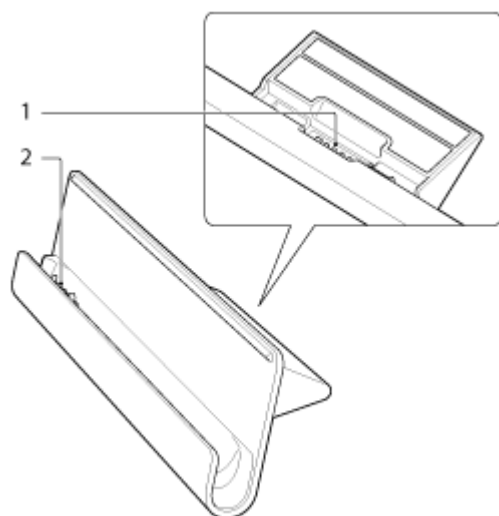

1. Conector do cabo de alimentação
2. Conector de carga (no interior da ranhura superior)

---

### Tópico relacionado

[Peças e controlos \(tablet\)](#)

[Prender a fita ao tablet](#)



## Verificar os itens fornecidos

---

- Adaptador de corrente
- Cabo de alimentação
- Fita
- Manual de consulta rápida
- Informações importantes

## Cuidados a ter com o tablet

---

### Tablet

- Certifique-se de que fecha todas as tampas dos conectores e que as mantém seguras.
- Limpe a caixa com um pano macio, seco ou ligeiramente humedecido com um detergente suave. Não utilize um detergente para limpar o ecrã táctil. Não utilize um esfregão abrasivo, pó para arear ou solvente, como álcool ou benzina, pois pode danificar o revestimento do tablet.
- Se o seu tablet for exposto a humidade como chuva ou humidade extrema, limpe-o com um pano macio, mas não seque no forno ou com um secador.

### Câmara integrada

- Limpe a cobertura de protecção da lente da câmara integrada com um soprador com escova ou um pincel macio. Se a cobertura estiver extremamente suja, limpe-a com um pano seco macio. Não esfregue a cobertura, visto que esta é sensível à pressão.

---

### Tópico relacionado

[Notas sobre como segurar o tablet](#)

## Website de assistência online

---

Para obter mais informações acerca do seu tablet, consulte <http://support.sony-europe.com/computing/tablet/>

## Notas sobre como segurar o tablet

---

- Na orientação horizontal, segure o tablet de modo a que a lente dianteira da câmara fique na posição superior.
- Na orientação vertical, segure o tablet de modo a que a lente dianteira da câmara fique na posição esquerda. Tome cuidado para não tocar no sensor de luz ambiente.
- Algumas aplicações poderão não suportar a rotação do ecrã. Algumas aplicações poderão rodar o ecrã ao contrário.
- Tenha cuidado para não segurar ou cobrir a antena mostrada na figura que se segue durante a utilização das funções Wi-Fi, Bluetooth ou GPS.

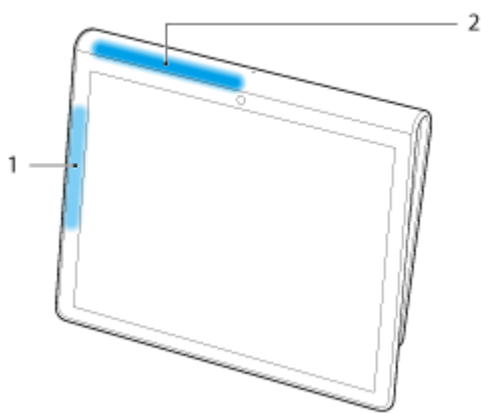

1. Wi-Fi / Bluetooth
2. GPS

---

### Tópico relacionado

[Cuidados a ter com o tablet](#)

## Repor o tablet

---

Se o desempenho do tablet não for o esperado e não conseguir forçar o encerramento do mesmo, mantendo o botão de ligação premido durante 10 segundos, insira um pino ou outro objecto fino no botão de reposição (orifício). O seu tablet será forçado a encerrar.

### Nota

- Premir o botão de reposição (orifício) não irá repor as predefinições das opções.
- Se premir o botão de reposição (orifício) e desligar o tablet, perderá os dados que não tiver guardado.

## Prender a fita ao tablet

---

Prenda a fita ao tablet pela ordem indicada pelos números na figura que se segue.

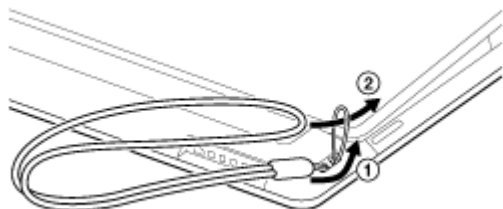

### Nota

- Ao colocar o tablet na base com a fita presa, certifique-se de que a mesma não fica presa entre o tablet e a base.
- Não puxe demasiado a fita. Não baloie o tablet, segurando-o pela fita. Pode provocar o funcionamento incorrecto do tablet, ferir pessoas que estejam nas proximidades e atingir objectos.

---

### Tópico relacionado

[Peças e controlos \(tablet\)](#)

## Acerca dos dados de amostra





---

O seu tablet é fornecido de fábrica com dados de amostra instalados para uma experiência de música, vídeos, fotografias ou livros. Assim que eliminar os dados de amostra, não os poderá repor. Tenha em atenção que a Sony não fornecerá dados de amostra de substituição, se estes forem eliminados.

## Reduzir o consumo da bateria

---

Utilizar o tablet da forma que é descrita a seguir irá reduzir o consumo da bateria.

- Reduza o brilho do ecrã (toque em  Aplicações e Widgets] -  Definições] - [Visualização] - [Brilho]).
- Desligue os dispositivos USB.
- Defina um período de inactividade curto para desligar o ecrã (modo de suspensão) automaticamente (toque em  Aplicações e Widgets] -  Definições] - [Visualização] - [Suspensão]).
- Prima o botão de ligação brevemente para desligar o ecrã (modo de suspensão) quando não utilizar o tablet.
- Encerre o tablet sempre que não o for utilizar durante um longo período de tempo [\[Detalhes\]](#).
- Desactive cada função sempre que não estiver a utilizar Wi-Fi, Bluetooth ou GPS.

---

### Tópico relacionado

[Ligar o tablet](#)

[Encerrar o tablet](#)

[Ligar/desligar o ecrã \(modo de suspensão\)](#)

[Notas sobre a utilização do adaptador de corrente](#)

[Carregar a bateria](#)

[Notas sobre a utilização da bateria](#)



## Notas sobre a utilização das aplicações de comunicação por voz

---

- Quando utiliza aplicações de comunicação por voz, como é o caso de telefone por Internet ou o chat de voz nos casos que se seguem, não é possível a ambas as partes falarem em simultâneo. Fale alternadamente.
  - Um auscultador sem função de microfone está ligado à tomada para auscultador.
  - Não existe nada ligado à tomada para auscultador.Pode falar simultaneamente quando existe um auscultador com microfone incorporado ligado à tomada para auscultador.

## Notas relativas ao Sensor Geomagnético

---

A direcção poderá não ser correctamente medida devido aos efeitos do ambiente circundante.

## Utilizar a câmara integrada

---

Pode tirar fotografias e gravar vídeos utilizando a câmara integrada do seu tablet [\[Detalhes\]](#).

---

### Tópico relacionado

[Notas sobre a câmara integrada](#)

[Câmara](#)

## Notas sobre a câmara integrada

---

- Não toque na lente da câmara integrada. Se a lente se sujar ou ficar riscada, a qualidade da imagem poderá ser afectada.
- Não permita que entre luz directa do sol através da lente da câmara integrada independentemente do estado de alimentação do tablet. Isso poderá dar origem a avaria.

---

### Tópico relacionado

[Utilizar a câmara integrada](#)

[Câmara](#)

## Verificar a versão Android

---

Pode confirmar a versão Android que está a ser executada no seu tablet.

1. Toque em [ Aplicações e Widgets] - [ Definições] - [Acerca do tablet].

Pode verificar a versão Android que está a ser executada no seu tablet em [Versão do Android].

---

### Tópico relacionado



[Actualizar o Android para a versão mais recente](#)

## Actualizar o Android para a versão mais recente

---

Atualize o seu tablet para a versão mais recente do Android.

### Nota

- No final da actualização, não pode repor uma versão mais antiga do Android no seu tablet. A actualização requer um nível restante da bateria de 50 % ou mais e a utilização do adaptador de corrente. O tablet poderá não voltar a ligar se a bateria ficar sem carga durante a actualização.
  - Os dados armazenados no armazenamento interno (espaço de memória no tablet) não serão apagados durante a actualização.
  - Tem de existir espaço livre suficiente no armazenamento interno para transferir os ficheiros de actualização durante a actualização.
  - Algumas aplicações poderão não ser compatíveis com a versão actualizada do Android e poderão deixar de funcionar após a actualização.
  - Certifique-se de que verifica a versão Android com a qual cada aplicação é compatível antes de actualizar.
  - A actualização poderá demorar mais tempo se ligar à Internet utilizando a função WAN sem fios (3G). Além disso, poderá incorrer em elevados custos de dados, dependendo do serviço que subscreveu.
1. [ Aplicações e Widgets] - [ Definições] - [Acerca do tablet].
  2. Toque em [Actualizações do sistema].  
O ecrã para iniciar a actualização é apresentado quando existe uma actualização disponível. Inicie a actualização seguindo as instruções no ecrã.

---

### Tópico relacionado

[Verificar a versão Android](#)

## Desfrutar de jogos à escala real

---

Como se trata de um dispositivo PlayStation(TM)Certified, o seu tablet permite-lhe desfrutar de títulos de jogos clássicos de primeira geração da PlayStation, mantendo contudo a qualidade do jogo. Pode adquirir jogos da PlayStation na PlayStation(R)Store.

Poderá transferir títulos de jogos de uma variedade de empresas a nível mundial além da Sony a partir de Android Market. Pode desfrutar de jogos à escala real no amplo ecrã de um tablet.

---

### **Tópico relacionado**

[Suporte para PlayStation\(R\) em geral](#)

## Desfrutar de conteúdos de vídeo

---

### Video Unlimited

Vários conteúdos, como lançamentos dos principais estúdios de Hollywood ou de programas televisivos populares serão enviados para o seu tablet com elevada qualidade de vídeo\*<sup>1</sup>. Desde que selecione alugar ou adquirir\*<sup>2</sup> conteúdos, pode adquirir conteúdos sem se preocupar com pagamentos atrasados ou mensalidades de membro. O conteúdo que alugar ou adquirir é transferido diretamente para o seu tablet através da Internet\*<sup>3</sup>, permitindo-lhe usufruir desse conteúdo sempre que quiser.

Video Unlimited é um serviço de vídeo disponível na Sony Entertainment Network.

\*<sup>1</sup> Os programas televisivos poderão não ser fornecidos em alguns países/regiões.

\*<sup>2</sup> Alguns conteúdos podem estar limitados apenas a aluguer ou aquisição.

\*<sup>3</sup> É necessário possuir ligação à Internet Wi-Fi para transferir conteúdos.

#### **Nota**

- Esta aplicação ou serviço poderá não estar disponível em alguns países/regiões.

#### **Informações de suporte**

<http://www.sonyentertainmentnetwork.com/support>

---

#### **Tópico relacionado**

[Video Unlimited](#)

[Leitor de vídeo](#)

[Formatos suportados](#)



## Desfrutar de conteúdos musicais

---

### Music Unlimited

Ouçá a música que pretende, quando pretender. Faça o upload da sua biblioteca pessoal para acesso em qualquer altura, em qualquer lugar ou descubra novos favoritos com as recomendações automáticas baseadas nos seus hábitos de ouvir música singulares.

Music Unlimited é um serviço de música disponível na Sony Entertainment Network.

#### **Nota**

- Esta aplicação ou serviço poderá não estar disponível em alguns países/regiões.

---

#### **Tópico relacionado**

[Music Unlimited](#)

## Desfrutar de livros digitais

---



### Reader

Transporte os seus livros digitais favoritos no seu tablet. O seu tablet é uma ferramenta ideal para marcação de livros, realce, ajuste do tamanho da fonte e leitura em viagem. A marcação de livros e realce podem ser sincronizadas com outros dispositivos compatíveis. E pode facilmente adquirir eBooks on-line na Reader(TM) Store.

### Nota

- O Reader(TM) Store pode não se encontrar disponível em alguns países/regiões.

---

### Tópico relacionado

[Reader](#)

## Visualizar aplicações recomendadas pela Sony

---



### Select App

São introduzidas aplicações divertidas e convenientes que pode utilizar com o seu tablet de uma forma fácil de compreender. Dessa forma, pode procurar e adquirir várias aplicações facilmente.

---

### Tópico relacionado



[Select App](#)

## Procurar aplicações

---



Aplicações, tais como jogos e ferramentas convenientes, podem ser transferidos para o tablet a partir do Android Market fornecido pela Google.

Toque em [  Aplicações e Widgets] no canto superior direito do ecrã Principal, seguido de [  Market] no iniciador de aplicações apresentado.

Pode também utilizar o Android Market a partir do seu computador.

<http://market.android.com>

Este website apresenta Android Market e permite-lhe gerir aplicações que tenha transferido a partir de Android Market e instalado no seu tablet.

## Desfrutar de conteúdos de vídeo, música ou fotografia noutros dispositivos



### DLNA

Se ligar o seu tablet a uma rede Wi-Fi em casa (rede doméstica), poderá desfrutar de vídeos, música ou fotografias, ao ligar-se a outros dispositivos da forma a seguir explicada.

#### Nota

- Para obter detalhes sobre o formato reproduzível no dispositivo de reprodução, consulte as instruções de utilização fornecidas com o dispositivo de reprodução.

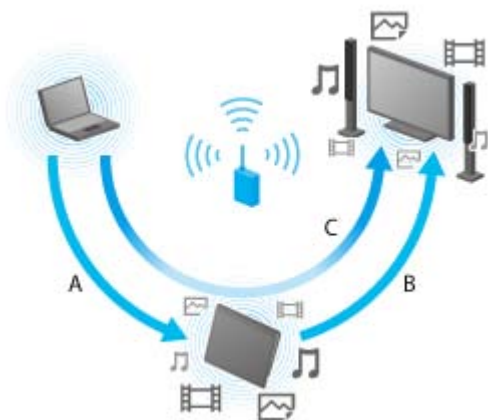

#### **A: Reproduzir conteúdos guardados noutro dispositivo (servidor)**

Pode reproduzir no tablet conteúdos guardados num servidor, tal como um computador ou dispositivo de áudio.

#### **B: Enviar conteúdos guardados no tablet para outro dispositivo (dispositivo de reprodução) e reproduzi-los (reprodução Throwing)**

Pode enviar conteúdos guardados no tablet para outro dispositivo, tal como um televisor, e reproduzi-los nesse dispositivo.

#### **C: Enviar conteúdos (Throwing) guardados num dispositivo (servidor) para outro dispositivo (dispositivo de reprodução) e reproduzi-lo**

Utilizando o seu tablet, pode enviar conteúdos guardados num servidor, tal como um computador ou dispositivo de áudio para um outro dispositivo, tal como um televisor para reprodução nesse dispositivo.



**A: Enviar conteúdos musicais guardados no tablet para outros dispositivos (dispositivos de reprodução) e reproduzi-los (reprodução Throwing)**

Pode enviar conteúdos musicais guardados no tablet e reproduzi-los em simultâneo através da rede doméstica em dispositivos com uma função PARTY STREAMING.

**B: Enviar conteúdos musicais (Throwing) guardados num dispositivo (servidor) para outros dispositivos (dispositivos de reprodução) e reproduzi-los**

Pode enviar conteúdos musicais guardados na rede doméstica e reproduzi-los em simultâneo através da rede doméstica em dispositivos com uma função PARTY STREAMING.

---

**Tópico relacionado**

[O que pode fazer através da rede doméstica](#)

[Acerca de DLNA](#)

[Preparar a rede doméstica](#)

[Reproduzir conteúdos guardados noutra dispositivo \(servidor\)](#)

[Reproduzir conteúdos noutros dispositivos enviando-os \(Throwing\)](#)

[Reproduzir conteúdos musicais em vários dispositivos \(PARTY STREAMING\)](#)

## Utilizar vários dispositivos AV no tablet

---



### Controlo remoto

Pode controlar dispositivos AV na sua casa utilizando a função de controlo remoto por infravermelhos equipado no seu tablet. Registo fácil ou aprendizagem dos sinais de controlo remoto permitem-lhe registar controlos remotos no seu tablet de modo a que só o tablet possa substituir vários controlos remotos.

Operações frequentemente utilizadas, tal como alterar o volume ou canais podem ser realizadas por gestos intuitivos.



### MediaRemote

MediaRemote é uma aplicação de controlo remoto Wi-Fi que pode ser utilizada com dispositivos tais como televisores Sony BRAVIA e leitores de Blu-ray Disc. Além de permitir mais operações do que as operações convencionais do controlo remoto, a MediaRemote possui várias funções como entrada de teclado e apresentação de informações de conteúdos, permitindo-lhe utilizar e desfrutar de dispositivos Sony mais facilmente.

### Nota

- Esta aplicação ou serviço poderá não estar disponível em alguns países/regiões.

---

### Tópico relacionado

[Controlo remoto](#)

[MediaRemote](#)

## Partilhar experiências aliciantes através de redes sociais

---



### Social Feed Reader

Pode gerir e navegar em vários serviços de rede tal como o Twitter ou Facebook com o Social Feed Reader. Operações quotidianas, tais como postar, responder, clicar no botão “Gosto” ou reencaminhar mensagem podem ser realizadas com a mesma facilidade de utilização. Aprecie também comunicar mais do que nunca com um ecrã perfeito para a visualização de vídeos e fotografias.

---

### Tópico relacionado

[Social Feed Reader](#)

[Registar uma conta Twitter ou Facebook](#)

[Alternar as postagens \(artigos\) apresentadas](#)

[Ler e escrever postagens \(artigos\)](#)

[Procurar postagens \(artigos\) ou amigos](#)



## Sobre o ecrã Principal

Os atalhos das aplicações, barras de estado, widgets e mais itens são apresentados no ecrã Principal. O ecrã Principal é composto por cinco páginas e pode movimentar para a esquerda/direita para percorrer as páginas.



### A: Caixa de pesquisa rápida/iniciador rápido

- Caixa de pesquisa rápida  
Toque na caixa para pesquisar facilmente com o Google [\[Detalhes\]](#).
- Iniciador rápido  
Toque em ícones no iniciador rápido para iniciar as aplicações. Assim que o iniciador rápido for apresentado em cada página do ecrã Principal, registar as aplicações que utiliza frequentemente permite-lhe um rápido acesso às mesmas.

### Sugestão

- Toque e segure os ícones para os ordenar no iniciador rápido ou desloque-os para dentro e para fora do iniciador rápido.

### B: Favoritos/Aplicações e Widgets

- Favoritos  
Toque neste para iniciar Favoritos [\[Detalhes\]](#).
- Aplicações e Widgets  
Toque nesta para visualizar a lista de aplicações e de widgets [\[Detalhes\]](#).

### C: Widget

Pode seleccionar os seus widgets favoritos na lista de widgets e colocá-los no ecrã Principal [\[Detalhes\]](#).

### D: Botões das operações básicas

- (Voltar): Toque neste para voltar ao ecrã anterior.
- (Principal): Toque neste para visualizar o ecrã Principal.
- (Aplicações recentes): Toque neste para visualizar as aplicações utilizadas recentemente [\[Detalhes\]](#).

### E: Aplicações Pequenas

Pode iniciar uma aplicação também disponível como uma Aplicações Pequenas, mesmo quando tem outra aplicação em utilização. Para iniciar outra aplicação, toque em para visualizar o iniciador de Aplicações Pequenas e seleccione a aplicação pretendida. Para definir um atalho, toque em no iniciador de Aplicações



Pequenas e seleccione uma aplicação.

## **F: Relógio digital**

Toque neste para visualizar o painel de notificações [\[Detalhes\]](#).

---

### **Tópico relacionado**

[Adicionar aplicações ou widgets ao ecrã Principal](#)

[Favoritos](#)

[Iniciador de aplicações e widgets](#)

[Sobre o Painel de Notificações](#)

[Rodar o ecrã](#)

[Pesquisa rápida](#)

[Bloquear o ecrã](#)

[Apresentar aplicações recentes](#)

## Adicionar aplicações ou widgets ao ecrã Principal

---

Adicionar ícones de aplicações ou widgets no ecrã Principal permite-lhe iniciar facilmente as aplicações.

1. Na página do ecrã Principal onde pretende colocar os ícones das aplicações ou widgets, toque em  [Aplicações e Widgets] no canto superior direito do ecrã.
2. Seleccione o item que pretende adicionar ao ecrã Principal a partir de [APLICATIVOS] ou [WIDGETS].
3. Toque e segure no ícone da aplicação ou widget, largue-o quando o ecrã Principal for apresentado. O ícone ou widget é adicionado à página na qual largou o ícone ou o widget.

### Para organizar os ícones com pastas

Pode utilizar pastas para organizar ícones no ecrã Principal.

1. Toque e segure um ícone e, de seguida, arraste-o para cima de outro ícone. Os dois ícones são então combinados.
2. Toque no ícone combinado e depois em [Pasta sem nome].
3. Introduza um nome para a nova pasta. A pasta é apresentada com o novo nome de pasta.

#### Sugestão

- Pode adicionar um ícone a uma pasta, arrastando e largando o ícone na pasta.
- Para remover um ícone de uma pasta, toque para abrir a pasta e arraste o ícone para fora da pasta. Assim que tenha removido todos os ícones da pasta, a pasta é automaticamente eliminada.

### Para apagar um ícone do ecrã Principal

Toque e segure o ícone e arraste e largue-o em  (Remover).

---

#### Tópico relacionado

[Sobre o ecrã Principal](#)

[Favoritos](#)

[Iniciador de aplicações e widgets](#)

[Sobre o Painel de Notificações](#)

[Rodar o ecrã](#)

[Pesquisa rápida](#)

[Bloquear o ecrã](#)

[Apresentar aplicações recentes](#)

## Favoritos

---



Em Favoritos, são apresentadas as miniaturas dos websites que visita frequentemente e conteúdos, tais como vídeos, fotografias, músicas, livros ou jogos que tenha registado como favoritos. Como pode visualizar todos os itens dos conteúdos registados de uma vez, pode iniciar o conteúdo pretendido com um toque, sem ter de iniciar/terminar as aplicações repetidamente.

1. Toque em  Favoritos] no ecrã Principal.  
Favoritos é apresentado.
2. Toque no seu conteúdo favorito apresentado do lado direito do ecrã Favoritos.  
São apresentadas informações detalhadas no lado esquerdo do ecrã.
3. Toque no conteúdo que pretende utilizar.  
A aplicação corresponde inicia a reprodução do conteúdo.

### Sugestão

- Tocar novamente no conteúdo seleccionado no passo 2 permite-lhe iniciar a respectiva reprodução.

## Personalizar os itens apresentados

1. Em Favoritos, toque em  no canto superior direito do ecrã.
2. Personalize da seguinte forma.
  - Para adicionar itens:  
Selecione o item pretendido na lista no lado esquerdo do ecrã e toque neste.
  - Para eliminar um item:  
Toque em  na miniatura no lado direito do ecrã. Ou selecione o item a eliminar da lista no lado esquerdo do ecrã e toque neste.
  - Para deslocar um item:  
Arraste e largue a miniatura no lado direito do ecrã.
3. Assim que terminar de personalizar, toque em  no canto superior direito do ecrã.

---

### Tópico relacionado

[Sobre o ecrã Principal](#)

[Adicionar aplicações ou widgets ao ecrã Principal](#)

[Iniciador de aplicações e widgets](#)

[Sobre o Painel de Notificações](#)

[Rodar o ecrã](#)

[Pesquisa rápida](#)

[Bloquear o ecrã](#)

[Apresentar aplicações recentes](#)

## Iniciador de aplicações e widgets

---

Quando toca em  Aplicações e Widgets] no ecrã Principal, é apresentado o iniciador de aplicações ou a lista de widgets.

O iniciador de aplicações apresenta os ícones de todas as aplicações disponíveis, permitindo-lhe tocar nos mesmos para iniciar uma aplicação. A lista de widgets apresenta mini-aplicações que pode colocar no ecrã Principal. Se uma aplicação for fornecida com um widget, coloque o widget no ecrã Principal de modo a que possa utilizar a aplicação facilmente a partir do ecrã Principal.

### Alternar entre o iniciador de aplicações e a lista de widgets

1. Toque em [APLICATIVOS] ou [WIDGETS] no canto superior esquerdo do ecrã.

#### Sugestão

- Se existirem várias páginas no iniciador de aplicações, movimente para a esquerda para visualizar outras páginas. A lista de widgets é apresentada a seguir ao iniciador de aplicações.

### Ordenar os ícones da aplicação e widgets

1. Toque em  no canto superior direito do ecrã e seleccione um método de ordenação.  
[[A a Z]: Ordenar por nome.  
[[Mais recentes]: Ordenar por data de actualização.



### Desinstalar uma aplicação

1. No iniciador de aplicações, toque e segure o ícone da aplicação que pretende desinstalar.
2. Arraste e largue o ícone em  Desinstalar].

### Apresentar a informação da aplicação

1. Toque e segure no ícone da aplicação sobre a qual pretende informações.
2. Arraste e largue o ícone em  Informações da aplicação].

#### Sugestão

- Se a aplicação Market estiver instalada,  é apresentado à esquerda de . Pode iniciar a aplicação Market tocando em .

---

#### Tópico relacionado

[Sobre o ecrã Principal](#)

[Adicionar aplicações ou widgets ao ecrã Principal](#)

[Favoritos](#)

[Sobre o Painel de Notificações](#)

[Rodar o ecrã](#)

[Pesquisa rápida](#)

[Bloquear o ecrã](#)

[Apresentar aplicações recentes](#)

## Sobre o Painel de Notificações

---

O painel de notificações é apresentado quando toca no relógio digital no canto inferior direito do ecrã. Toque no ícone no painel de notificações ou no próprio painel para verificar o estado ou as mensagens. Quando toca no relógio digital durante a apresentação do painel de notificações, aparece o painel de controlo. Pode controlar os itens seguintes no painel de controlo.

- Modo de avião: Activa/desactiva o modo de avião.
- Wi-Fi: Apresenta o ecrã da opção Wi-Fi.
- Rodar ecrã automaticamente: Bloqueia o ecrã para que não rode automaticamente.
- Luminância: Ajusta a luminância do ecrã.
- Notificação: Activa/desactiva as notificações.
- Definições: Apresenta o ecrã das definições.

---

### Tópico relacionado

[Sobre o ecrã Principal](#)

[Adicionar aplicações ou widgets ao ecrã Principal](#)

[Favoritos](#)

[Iniciador de aplicações e widgets](#)

[Rodar o ecrã](#)

[Pesquisa rápida](#)

[Bloquear o ecrã](#)

[Apresentar aplicações recentes](#)

## Rodar o ecrã

---

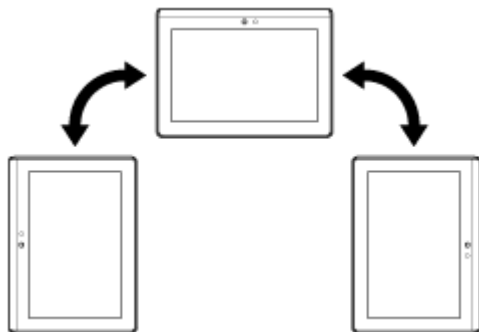

O ecrã roda quando roda o tablet para o lado, como mostrado a seguir.



### Nota

- Dependendo da aplicação, o ecrã pode rodar independentemente da orientação do tablet.
- Algumas aplicações poderão não suportar a rotação do ecrã. Algumas aplicações poderão rodar o ecrã ao contrário.

### Definir o ecrã para não rodar

1. Toque em [  Aplicações e Widgets ] - [  Definições ] - [ Visualização ] - [ Rodar ecrã automaticamente ] nessa ordem para remover a marca de verificação.

### Para definir o ecrã para rodar novamente

Toque em [ Rodar ecrã automaticamente ] novamente para adicionar uma marca de verificação.

---

### Tópico relacionado

[Sobre o ecrã Principal](#)

[Adicionar aplicações ou widgets ao ecrã Principal](#)

[Favoritos](#)

[Iniciador de aplicações e widgets](#)

[Sobre o Painel de Notificações](#)

[Pesquisa rápida](#)

[Bloquear o ecrã](#)

[Apresentar aplicações recentes](#)



## Pesquisa rápida

---

A caixa de pesquisa rápida aparece no canto superior esquerdo do ecrã Principal. Pode pesquisar rapidamente por texto ou voz utilizando a pesquisa rápida.

### Para procurar por texto

Toque na caixa, introduza as palavras-chave e depois toque em .

#### Sugestão

- Depois de tocar em , o ecrã de selecção da aplicação que apresenta o resultado da pesquisa será apresentado.

### Para procurar por voz

Toque em  e fale as palavras-chave quando pedido.

---

### Tópico relacionado

[Sobre o ecrã Principal](#)

[Adicionar aplicações ou widgets ao ecrã Principal](#)

[Favoritos](#)

[Iniciador de aplicações e widgets](#)

[Sobre o Painel de Notificações](#)

[Rodar o ecrã](#)

[Bloquear o ecrã](#)



[Apresentar aplicações recentes](#)

## Bloquear o ecrã

---

Pode bloquear o ecrã do seu tablet para evitar que o toque acidental no ecrã active operações. Caso active a função de bloqueio, o ecrã será bloqueado quando for desligado. Pode também seleccionar como desactivar o bloqueio.

### Para configurar a função de bloqueio

1. Toque em  Aplicações e Widgets] - [ Definições] - [Segurança] - [Bloqueio de ecrã] nessa ordem.
2. Toque na opção pretendida.
3. Siga as instruções apresentadas no ecrã.

---

### Tópico relacionado

[Sobre o ecrã Principal](#)

[Adicionar aplicações ou widgets ao ecrã Principal](#)

[Favoritos](#)

[Iniciador de aplicações e widgets](#)

[Sobre o Painel de Notificações](#)

[Rodar o ecrã](#)

[Pesquisa rápida](#)

[Apresentar aplicações recentes](#)

## Apresentar aplicações recentes

---

Quando toca em  (Aplicações recentes) no canto inferior esquerdo do ecrã, as aplicações recentes são apresentadas pela ordem em que foram utilizadas.

---

### Tópico relacionado

[Sobre o ecrã Principal](#)

[Adicionar aplicações ou widgets ao ecrã Principal](#)

[Favoritos](#)

[Iniciador de aplicações e widgets](#)

[Sobre o Painel de Notificações](#)

[Rodar o ecrã](#)

[Pesquisa rápida](#)

[Bloquear o ecrã](#)

## Introduzir texto

---

Sempre que pretender introduzir texto, toque na área de texto para visualizar o teclado virtual [\[Detalhes\]](#).

---

### **Tópico relacionado**





[Utilizar o teclado virtual](#)

[Recortar e colar texto](#)





## Utilizar o teclado virtual

---

O teclado virtual muda sempre que tocar nas duas teclas sob a tecla do lado esquerdo [Tab].

- Poderá também ser apresentado um teclado numérico. Toque em  Aplicações e Widgets] -  Definições] -  Idioma e entrada] nessa ordem. De seguida, toque em  ao lado de [Teclado Padrão] seguido de [Teclas numeradas] para adicionar uma marca de verificação.

### Para definir o idioma de entrada

Toque em  Aplicações e Widgets] -  Definições] -  Idioma e entrada] nessa ordem. De seguida, toque em  ao lado de [Teclado Padrão] seguido de [Idiomas de entrada] e coloque uma marca de verificação nos idiomas a utilizar.

### Para mudar o idioma de entrada

Se tiver seleccionado vários idiomas a utilizar para entrada, pode mudar o idioma tocando na tecla de mudança de idioma no canto inferior esquerdo do teclado virtual. Pode também seleccionar um idioma tocando e segurando na tecla de mudança de idioma.

---

### Tópico relacionado

[Introduzir texto](#)

[Recortar e colar texto](#)

## Recortar e colar texto

---

### Para recortar ou copiar texto

1. Toque e segure o texto a recortar ou copiar.  
O texto seleccionado é realçado.
2. Toque em [COPIAR] ou [RECORTAR].

#### Nota

- Não pode recortar nem copiar texto enquanto está a introduzir texto.

#### Sugestão

- Se arrastar e largar o cursor que aparece no passo 1, pode alterar a dimensão do texto seleccionado.

### Para colar texto

1. Toque e segure o local onde colar o texto e toque em [COLAR].

#### Sugestão

- Se arrastar e largar o cursor que aparece no passo 1, pode alterar o local onde colar o texto.

---

### Tópico relacionado

[Introduzir texto](#)

[Utilizar o teclado virtual](#)

## Google Conta

---

Tem de registar-se para obter uma conta Google de modo a usar os serviços fornecidos pela Google, tal como Gmail, calendário e Android Market. Esses serviços são fornecidos gratuitamente. Ao utilizar a conta Google pode sincronizar aplicações, tais como Gmail, Calendário e Pessoas no seu tablet com as dos respectivos serviços Google.

### Utilizar a sua conta actual do Google

Pode utilizar a conta do Google que já possui com um computador ou smartphone. Introduza o nome e palavra-passe no ecrã de início de sessão apresentado para as aplicações do serviço Google.



#### Nota

- Certifique-se de que o seu tablet está ligado à Internet quando faz o registo para criar uma nova conta ou iniciar sessão no Google.

### Registar-se para criar uma nova conta Google no tablet

Pode registar-se para criar uma conta Google quando utiliza o tablet pela primeira vez ou iniciar uma aplicação de serviço Google pela primeira vez.

#### Sugestão

- Não precisa de se registar para criar uma nova conta Google quando já possui uma para o seu computador, etc.
- Pode registar-se para criar uma conta Google tocando em [  Aplicações e Widgets] - [  Definições] - [Contas e sincronização] - [ADICIONAR CONTA] (no canto superior direito do ecrã) - [Google] nessa ordem.
- Pode também fazer o registo para criar uma conta Google acedendo directamente a Google (<https://www.google.com/accounts/>).

---



#### Tópico relacionado

[Leia este documento primeiro](#)

## Alterar as definições

---

Pode alterar várias definições do seu tablet no menu definições.

1. Toque em [ Aplicações e Widgets] - [ Definições] e nos itens pretendidos.
2. Toque nos itens de menu individual para alterar as definições.

Os itens de menu são os seguintes:

- Redes sem fios e outras
  - Wi-Fi
  - Bluetooth
  - Utilização de dados
  - Mais... (definições de Modo de voo, VPN, etc.)
- DISPOSITIVO
  - Som
  - Visualização
  - Armazenamento
  - Bateria
  - Aplicações
- PESSOAL
  - Contas e sincronização
  - Serviços de localização
  - Segurança
  -  Idioma e entrada
  - Cópia de segurança e reposição
- SISTEMA
  - Base
  - Data e hora
  - Acessibilidade
  - Acerca do tablet

### Nota

- O ecrã poderá apresentar-se distorcido com algumas aplicações se definir [Tamanho do tipo de letra] para [Grande] ou [Enorme] em [Visualização]. Se isso acontecer, defina [Tamanho do tipo de letra] para [Normal].



## Leia este documento primeiro

---

Quando utiliza o tablet pela primeira vez, pode ligá-lo à Internet e iniciar sessão na sua conta Google.

### Sugestão

- Pode ligar o tablet à Internet e iniciar sessão na sua conta Google mais tarde.
  1. Depois de ligar o seu tablet, seleccione um idioma.
  2. Ligue o seu tablet à Internet através de Wi-Fi [\[Detalhes\]](#).
  3. Siga as instruções apresentadas para iniciar sessão na sua conta Google.

---

### Tópico relacionado

[Google Conta](#)

## Lista de aplicações

---

Quando adquire o seu tablet, encontra pré-instaladas as aplicações seguintes. Pode iniciar cada aplicação tocando no respetivo ícone.

### Sugestão

- Quando aparece  (menu de opções) no canto superior direito do ecrã, pode tocar no mesmo para visualizar o menu de opções.

---

### Calendário

Gira a sua agenda e sincronize a agenda com o Calendário do Google [\[Detalhes\]](#)

---

### Navegad.

Navegue nos websites da Internet [\[Detalhes\]](#)

---

### Câmara

Tire fotografias ou filme [\[Detalhes\]](#)

---

### Pessoas

Gira os contactos dos seus amigos ou colegas [\[Detalhes\]](#)

---

### Relógio

Visualize a hora atual [\[Detalhes\]](#)

---

### E-mail

Envie ou receba mensagens de e-mail do computador [\[Detalhes\]](#)

---

### Leitor de vídeo

Reproduza filmes [\[Detalhes\]](#)

---

### Leitor de música

Reproduza músicas [\[Detalhes\]](#)

---

 **Galeria**

Pesquise fotografias ou reproduza-as numa apresentação de diapositivos [\[Detalhes\]](#)

---

 **Transf. Ficheiro**

Transfira ficheiros entre a memória interna e um cartão de memória SD [\[Detalhes\]](#)

---

 **Controlo remoto**

Utilize o tablet como um controlo remoto [\[Detalhes\]](#)

---

 **DLNA**

Troque vídeos, músicas e fotografias com outros dispositivos através da rede doméstica e reproduza-os [\[Detalhes\]](#)

---

 **Social Feed Reader**

Aceda a Serviços de Redes Sociais tais como Twitter ou Facebook [\[Detalhes\]](#)

---

 **Verif. Wi-Fi**

Verifique a ligação Wi-Fi do seu tablet [\[Detalhes\]](#)

---

 **Reader \*1**

Adquira e pesquise conteúdos eBooks [\[Detalhes\]](#)

---

 **Guia de ajuda**

Visualize este Guia de ajuda na rede

---

 **Select App**

Aceda a websites que introduzem aplicações recomendadas pela Sony [\[Detalhes\]](#)

---

 **Video Unlimited \*1**

Aceda ao serviço de entrega de vídeo premium da Sony [\[Detalhes\]](#)

---

 **Music Unlimited \*1**

Aceda ao serviço de entrega de música na Cloud da Sony [\[Detalhes\]](#)



## Personal Space \*1

Aceda ao serviço de imagens online da Sony [\[Detalhes\]](#)



## PS Store \*1

Pode adquirir e transferir jogos da PlayStation da PlayStation(R)Store [\[Detalhes\]](#).



## Crash Bandicoot(R) \*1

Reproduza este jogo clássico para a PlayStation de primeira geração (Controlador do sistema PlayStation(R)3 suportado)



## MediEvil \*1

Reproduza este jogo clássico para a PlayStation de primeira geração (Controlador do sistema PlayStation(R)3 suportado)



## Pinball Heroes

Reproduza este jogo de pinball (Controlador do sistema PlayStation(R)3 suportado)



## MediaRemote \*1

Controle dispositivos Sony que suportam a aplicação MediaRemote através da rede Wi-Fi [\[Detalhes\]](#)



## Definições

Altere várias definições do seu tablet [\[Detalhes\]](#)



## Música

Reproduza música



## Calculadora

Faça cálculos básicos [\[Detalhes\]](#)



## Gmail

Envie ou receba Gmail



## Pesquisa Google

Faça pesquisas no Google [\[Detalhes\]](#)

---

 **Vídeos** \*1

Reproduza ficheiros de vídeo que tenha alugado no Android Market

---

 **Maps**

Encontre a sua localização e procure destinos/itinerários (Google Maps)

---

 **Locais**

Utilize este serviço de informações para lojas e locais

---

 **Navigation**

Utilize este sistema de navegação GPS apoiado na Internet que inclui a função de orientação por voz

---

 **Latitude**

Consulte a posição atual de um amigo num mapa

---

 **Google Talk**

Converse por texto/voz e faça chamadas de vídeo (Google Talk)

---

 **Market**

Transfira ou adquira novas aplicações

---

 **YouTube** \*1

Utilize o website de partilha de vídeos YouTube

---

 **Transferências**

Utilize o gestor de transferências para visualizar ou gerir transferências de conteúdos da Internet

---

 **Foursquare** \*1

Partilhe com amigos e conhecidos informações sobre lojas e locais que visita ou obtenha informações relativas a poupanças de dinheiro [\[Detalhes\]](#).

---

 **Crackle** \*

Visualize longas metragens e programas televisivos de tempo integral [\[Detalhes\]](#).

---

 **Ustream** \*<sup>1</sup>

Transmita imagens ao vivo utilizando a câmara integrada e comunique com os espectadores [\[Detalhes\]](#).

---

 **Zinio** \*<sup>1</sup>

Utilize esta aplicação para a aplicação da maior livraria mundial para desfrutar das principais revistas mundiais como eBooks [\[Detalhes\]](#).

---

 **Evernote** \*<sup>1</sup>

Guarde memorandos, fotografias e mensagens de voz no Cloud, e pesquise-os a partir do seu computador e tablet em qualquer altura [\[Detalhes\]](#).

---

 **HD Games**

Descarrega jogos de alta qualidade para o teu tablet Android a partir da secção Melhores Jogos HD na loja online da Gameloft [\[Detalhes\]](#).

---

\*<sup>1</sup> As aplicações ou serviços poderão não estar disponíveis em alguns países/regiões.

## E-mail

---

Pode compor, enviar e receber mensagens de e-mail num formato idêntico ao utilizado em computadores. Pode registar várias contas de e-mail. A sua lista de contactos registada na aplicação Pessoas pode ser utilizada para adicionar o endereço do destinatário quando compõe uma nova mensagem de e-mail. Pode também pesquisar ou ordenar mensagens de e-mail recebidas.

Se estiver a utilizar o Microsoft Exchange Server, pode enviar e receber mensagens de e-mail ligando-se ao Microsoft Exchange Server.

### Nota

- Pergunte ao seu administrador de rede, etc. como deve ligar ao Microsoft Exchange Server.

1. Toque em  para iniciar a aplicação E-mail.

Antes de criar uma conta: O ecrã para criar uma conta é apresentado.

Depois de ter sido criada uma conta: É apresentado o ecrã da lista de e-mails. Toque no e-mail pretendido para o visualizar.

### Sugestão

- Se não conseguir encontrar o ícone para iniciar a aplicação, procure pelo mesmo no iniciador de aplicações apresentado tocando em  Aplicações e Widgets] no canto superior direito do ecrã Principal.

## Criar uma conta de e-mail

1. Inicie a aplicação E-mail.  
O ecrã para criar uma conta é apresentado.
2. Introduza o seu endereço de e-mail e palavra-passe e toque em [Seguinte].
3. Siga as instruções no ecrã e crie a conta de e-mail.  
Assim que a conta for criada, é apresentado o ecrã da lista de e-mails.

### Para alterar as definições

Toque em  (menu de opções) - [Configurações] - (a conta de e-mail a alterar) - (o item a alterar) nessa ordem.

### Para adicionar uma conta de e-mail

Toque em  (menu de opções) - [Configurações] seguido de [ADICIONAR CONTA] e avance para o passo 3.

### Para remover uma conta de e-mail

Toque em  (menu de opções) - [Configurações] - (a conta de e-mail a remover) - [Remover conta] nessa ordem.

## Compor/enviar um e-mail



1. No ecrã da lista de e-mails, toque em  no canto superior direito do ecrã.

O ecrã de composição do e-mail é apresentado.

2. Introduza o endereço de e-mail do destinatário em [Para].
3. Introduza o assunto em [Assunto].
4. Introduza a mensagem em [Escrever e-mail].
5. Toque em [ENVIAR].

O e-mail que compôs é enviado.

### Sugestão

- Tocar em  no passo 2 permite-lhe introduzir o endereço a partir dos que constam na aplicação Pessoas.
- Tocar em  no passo 3 permite-lhe anexar um ficheiro ao seu e-mail.
- Tocar em [Guardar rascunho] enquanto compõe permite-lhe guardar o rascunho.



## Receber e-mails

1. No ecrã da lista de e-mails, toque em  no canto superior direito do ecrã.  
São apresentados novos e-mails na caixa de entrada. Toque nos e-mails para os abrir.

### Sugestão

- Para cada conta, pode definir o número de e-mails recebidos a colocar numa pasta tocando em  (menu de opções) - [Configurações] - [Mensagens por pasta] no ecrã da lista de e-mails.

### Para responder a um e-mail

Visualize o e-mail ao qual pretende responder e toque em  (Responder) ou  (Responder a todos), componha a sua mensagem e toque em [ENVIAR].

### Para reencaminhar um e-mail

Visualize o e-mail que pretender reencaminhar e toque em  (Reencaminhar), componha a mensagem de reencaminhamento e toque em [ENVIAR].

## Eliminar um e-mail

1. Toque no e-mail que pretende eliminar no ecrã da lista de e-mails.  
O e-mail seleccionado é apresentado.
2. Toque em  no canto superior direito do ecrã, seguido de [OK].  
O e-mail é eliminado.

## Ordenar e-mails

1. Toque em  (menu de opções) - [Mostrar botões de ordenação] no ecrã da lista de e-mails.  
Os botões de ordenação são apresentados.
2. Toque no botão do item de ordenação pretendido entre os itens apresentados.  
Os e-mails são ordenados de acordo com o item de ordenação seleccionado.

## Procurar um e-mail

1. Toque em  no canto superior direito do ecrã no ecrã da lista de e-mails.  
A caixa de pesquisa é apresentada.



2. Introduza uma palavra-chave e toque na tecla .

### Sugestão

- A pesquisa abrange o assunto, remetente e corpo do e-mail de todos os e-mails guardados no servidor.
- Os resultados são apresentados 10 de cada vez a partir dos e-mails mais recentes. Para procurar e-mails mais antigos, toque em [Carregar mais mensagens].

## Fazer alterações em vários e-mails

Pode seleccionar vários e-mails a mover para uma outra pasta ou para eliminação conjunta.

1. No ecrã da lista de e-mails ou num ecrã de e-mail, toque na caixa de verificação do e-mail pretendido para colocar uma marca de verificação.  
Os e-mails com a marca de verificação são seleccionados.
2. Quando terminar de seleccionar e-mails, faça alterações aos mesmos, como movê-los para uma outra pasta ou elimine-os.

## Navegad.

A aplicação Navegad. permite-lhe aceder e navegar em websites na Internet. Pode visualizar/alternar entre vários websites utilizando os separadores.

1. Toque em  para iniciar a aplicação Navegad..

### Sugestão

- Se não conseguir encontrar o ícone para iniciar a aplicação, procure pelo mesmo no iniciador de aplicações apresentado tocando em  [Aplicações e Widgets] no canto superior direito do ecrã Principal.
- Alguns websites poderão não ser apresentados, porque o navegador não suporta o formato de fotografia/filme ou plug-in.
- Pode iniciar o navegador como uma Aplicações Pequenas. Neste caso, as seguintes funções não são suportadas.
  - Reproduzir conteúdo flash
  - Navegar em websites utilizando os separadores
  - Marcadores e histórico de acessos



## Navegar em websites

1. Toque na barra de endereços do navegador.  
O teclado virtual é apresentado.
2. Introduza o endereço (URL) do website pretendido e toque na tecla .

### Nota

- Se o conteúdo não for apresentado correctamente, toque em [Definições] seguido de [Avançadas] no  (menu de opções) e depois toque em [Activar Vista Rápida] para remover a marca de verificação.

### Sugestão

- Pode navegar na Internet introduzindo uma palavra-chave ou frase em vez do endereço (URL) no passo 2.
- Se a barra de endereços não for apresentada no topo do ecrã, toque no separador.
- Para adicionar um separador, toque em  na extremidade direita da lista de separadores.
- Para eliminar um separador, toque em  na extremidade direita interior do separador.
- Se o website for apresentado de modo diferente de quando é visualizado num computador, toque em  (menu de opções) no canto superior direito do ecrã e coloque uma marca de verificação em [Solicitar site na versão desktop] no menu. De seguida, pode percorrer o website tal como num computador.  
Pode definir o site na versão desktop ou móvel para cada separador.

### Para visualizar/eliminar o histórico de acessos

Para visualizar os websites aos quais acedeu previamente, toque em  seguido de [HISTÓRICO] no canto superior esquerdo do ecrã.

Para apagar o histórico, toque em  depois de ser apresentado o histórico.

## Utilizar marcadores

A função de marcador permite-lhe gravar endereços (URLs) de websites que visite frequentemente para que possa aceder aos mesmos rapidamente. Pode também criar atalhos no ecrã Principal que funcionam como atalhos para os endereços (URLs).

### Para adicionar um marcador para um endereço (URL)

Toque em  à direita da barra de endereços para verificar as informações detalhadas e depois toque em [OK].

### Para criar um atalho no ecrã Principal para um endereço (URL)

Toque em  à direita da barra de endereços, seleccione [ Ecrã principal] como o destino e depois toque em [OK].

### Para aceder a um website a partir do respectivo marcador

Toque em  para invocar a lista de marcadores gravados. Toque no website pretendido na lista.

## Câmara

Pode tirar fotografias e filmar utilizando as câmaras dianteira e traseira integradas. Existem várias definições disponíveis para fotografar e filmar, como tamanho de imagem. É também possível adicionar informações de localização às fotografias.

1. Toque em  para iniciar a aplicação Câmara.



### Sugestão

- Se não conseguir encontrar o ícone para iniciar a aplicação, procure pelo mesmo no iniciador de aplicações apresentado tocando em  Aplicações e Widgets] no canto superior direito do ecrã Principal.
- Para adicionar informações de localização às fotografias, a função GPS deve estar activada ou o tablet deve estar ligado à rede quando estiver a tirar fotografias.
- Pode também ver as fotografias e filmes que gravou a partir da aplicação Galeria.

## Fotografar/filmar

1. Inicie a aplicação Câmara.



Toque em  ou  no lado direito do ecrã para seleccionar a fotografia ou o filme.

2. Oriente a câmara para o objecto e toque em  ou .

Para fotografias: A fotografia é tirada.

Para filmes: É iniciada a gravação de um filme. Tocar novamente em  interrompe a gravação.

### Sugestão

- A câmara traseira está equipada com uma função de autofocagem. Depois de tocar em , é tirada uma fotografia quando o objecto é focado.
- Pode alternar entre a câmara dianteira e a câmara traseira tocando em  ou  no canto superior direito do ecrã.

## Fotografar em modo panorâmico

1. Inicie a aplicação Câmara.

Toque em  no lado direito do ecrã.

2. Aponte a câmara para a extremidade do seu motivo e toque em .

Inicia-se a gravação de fotos panorâmicas. Percorra o motivo com a câmara ou incline a câmara até ao final do motivo e toque em  novamente para parar a gravação.

### Sugestão

- Quando segura o seu tablet de lado, pode tirar fotografias panorâmicas na orientação horizontal. Quando segura o seu tablet na vertical, pode tirar fotografias panorâmicas na orientação vertical.

## Encerrar a aplicação Câmara

Toque em  apresentado na barra de estado no canto inferior esquerdo do ecrã. Se a barra de estado não for apresentada, toque no canto inferior esquerdo do ecrã uma vez.

### Nota

- Direitos de autor e de imagem

As imagens e os sons gravados no seu tablet poderão estar protegidos por direitos de autor. A utilização não autorizada de tais materiais para outros fins que não pessoais poderá violar leis de direitos de autor. A utilização ou modificação de imagens ou nomes de outras pessoas sem a sua permissão poderá violar direitos de imagem. Deve, por isso, levar em linha de conta os direitos de autor e de imagem quando decidir colocar imagens gravadas em websites na Internet. Algumas actuações, espectáculos e exposições poderão limitar as gravações até para uso pessoal. A gravação não autorizada de tais materiais poderá violar as leis de direitos de autor.

---

### Tópico relacionado

[Utilizar a câmara integrada](#)

[Notas sobre a câmara integrada](#)

## Calculadora

---

Utilize o tablet como uma calculadora. Para além de quatro operações aritméticas de adição, subtração, multiplicação e divisão, encontra também disponíveis a função trigonométrica, função exponencial, logarítmica, etc.

1. Toque em  para iniciar a aplicação Calculadora.

### Sugestão

- Se não conseguir encontrar o ícone para iniciar a aplicação, procure pelo mesmo no iniciador de aplicações apresentado tocando em  Aplicações e Widgets] no canto superior direito do ecrã Principal.

## Calendário

Pode gerir a sua agenda no seu tablet. Ao registar a sua conta Google, pode sincronizar o seu calendário do Google e os dados da sua agenda, tornando a sua agenda ainda mais prática.

Se estiver a utilizar o Microsoft Exchange Server, pode gerir a sua agenda ligando a Microsoft Exchange Server.

### Nota

- Pergunte ao seu administrador de rede, etc. como deve ligar ao Microsoft Exchange Server.

1. Toque em  para iniciar a aplicação Calendário.

O calendário é apresentado.

Tocar nos ícones no topo do ecrã permite-lhe realizar as seguintes operações.

 : Adicionar marcações

 : Defina uma data a apresentar

 : Procure uma marcação

 : Proceda a definições detalhadas da aplicação Calendário

[HOJE]: Visualize as marcações para o dia de hoje

[MÊS]: Visualize o calendário por mês

[SEMANA]: Visualize o calendário por semana



[DIA]: Visualize as marcações para um dia

[AGENDA]: Visualize a lista de itens marcados

### Sugestão

- Se não conseguir encontrar o ícone para iniciar a aplicação, procure pelo mesmo no iniciador de aplicações apresentado tocando em  Aplicações e Widgets] no canto superior direito do ecrã Principal.
- Pode alterar o mês ou data e hora movimentando para cima/baixo/direita/esquerda as marcações ou o mini-calendário.

### Adicionar uma marcação

1. Toque e segure a data e hora às quais pretende fazer uma marcação e toque em [Novo evento]. Ou toque em .
2. Introduza a data e hora iniciais e os detalhes da marcação e toque em  CONCLUÍDO] no canto superior direito do ecrã.

### Sugestão

- Pode programar o tablet para que o notifique assim que se aproximar a data e hora marcadas.

### Alterar uma marcação

1. Toque na marcação que pretende alterar.

2. Toque em , introduza o item a alterar e toque em  CONCLUÍDO] no canto superior direito do ecrã.

## Eliminar uma marcação

1. Toque na marcação que pretende eliminar.
2. Toque em  seguido de [OK].

### Nota

- Quando partilhar marcações no calendário do Google, escolha muito cuidadosamente as pessoas com quem deseja partilhá-las para evitar que fiquem expostas a utilizadores indesejados.
- Se o seu calendário não sincronizar com o calendário do Google automaticamente, toque em  Definições] seguido de [Contas e sincronização] e verifique se o selector no canto superior direito do ecrã está definido para [Activado].
- Se definir o seu calendário para sincronizar automaticamente com o calendário do Google e alterar as marcações num computador ou outros dispositivos, o tablet irá ligar-se automaticamente com o calendário do Google. Isto poderá originar um custo de comunicações imprevisto.



## Pessoas

---

Pode registar nomes, números de telefone, endereços, etc. como contactos frequentemente utilizados. Ao registar a sua conta Google, pode sincronizar Pessoas com os contactos Gmail, tornando-os ainda mais práticos.

Se estiver a utilizar o Microsoft Exchange Server, pode gerir os seus contactos ligando a Microsoft Exchange Server.

### Nota

- Pergunte ao seu administrador de rede, etc. como deve ligar ao Microsoft Exchange Server.

1. Toque em  para iniciar a aplicação Pessoas.

### Sugestão

- Se não conseguir encontrar o ícone para iniciar a aplicação, procure pelo mesmo no iniciador de aplicações apresentado tocando em  Aplicações e Widgets] no canto superior direito do ecrã Principal.

## Registar contactos

1. Inicie a aplicação Pessoas.
2. Toque em [TUDO] no canto superior esquerdo do ecrã.
3. Toque em .
4. Introduza os dados e toque em [ CONCLUÍDO].  
O contacto é registado.

### Sugestão

- O contacto também pode ser registado tocando em  (Voltar) no canto inferior esquerdo do ecrã Principal no passo 3. Quando toca em [ DESCARTAR], os dados que está a editar são descartados.

### Para editar contactos

Toque no contacto que pretende editar e em  no canto superior direito do ecrã apresentado.

### Para eliminar contactos

Toque no contacto que pretende eliminar e em  (menu de opções) - [Excluir].

### Para mudar a visualização dos contactos

Toque em  (menu de opções) - [Contactos para exibição] - (a conta), pode mudar a lista de contactos de cada conta. Pode também especificar todas as contas ou várias contas.

### Registar grupos

1. Inicie a aplicação Pessoas.
  2. Toque em [GRUPOS] no canto superior esquerdo do ecrã e em .
- Se tiver várias contas, toque na conta com a qual se pretende registar.

3. Introduza o nome do grupo e digite o nome da pessoa que pretende incluir.

4. Toque em  CONCLUÍDO].

O grupo é registado.

## Juntar contactos

Pode juntar o contacto de uma pessoa que tenha dois ou mais endereços de e-mail, etc, e que tenham sido registadas como contactos separados.

1. Inicie a aplicação Pessoas.

2. Toque em [TUDO] no canto superior esquerdo do ecrã.

3. Toque num dos seus contactos e em  no canto superior direito do ecrã apresentado.

4. Toque em  (menu de opções) - [Associar].

5. Toque no contacto que pretende juntar.

O contacto seleccionado no passo 5 é unido ao contacto seleccionado no passo 3. O nome do contacto depois de unir os contactos será o do contacto seleccionado no passo 3.

### Nota

- Se os seus contactos não sincronizarem com os contactos do Google automaticamente, toque em  Definições] seguido de [Contas e sincronização] e verifique se o selector no canto superior direito do ecrã está definido para [Activado].

## Relógio

---

O relógio é fácil de ver mesmo à distância e possui um fundo que muda de acordo com o tempo.

Pode utilizar o tablet como um relógio de secretária, colocando-o sobre uma base específica Sony (SGPDS1, vendido separadamente) para o seu tablet.

1. Toque em  para iniciar a aplicação Relógio.

O relógio digital é apresentado.

Tocar nos ícones permite-lhe realizar as operações seguintes.

 : Programe o alarme

 : Inicie a aplicação Galeria e a apresentação de diapositivos

 : Reproduza música

 : Volte ao ecrã Principal

### Sugestão

- Se não conseguir encontrar o ícone para iniciar a aplicação, procure pelo mesmo no iniciador de aplicações apresentado tocando em  [Aplicações e Widgets] no canto superior direito do ecrã Principal.
- A hora programada para o alarme é apresentada no ecrã.
- Toque em qualquer local no ecrã para alterar o brilho do ecrã entre dois níveis.

## Leitor de música

---

A aplicação Leitor de música permite-lhe reproduzir conteúdos musicais guardados no seu tablet, num cartão de memória SD ou na rede doméstica. Pode também enviar ([Throw]) conteúdos musicais para outro dispositivo DLNA certificado e reproduzi-los nesse dispositivo.

As informações detalhadas do actual álbum ou música podem ser pesquisadas ou apresentadas e poderá adicionar uma capa ou letra ao conteúdo. Aplicar 12 TONE ANALYSIS aos conteúdos musicais permite-lhe tirar mais partido dos mesmos. Pode também ajustar as definições de processamento do som para reprodução através, por exemplo, de um equalizador.

1. Toque em  para iniciar a aplicação Leitor de música.

Aparece o ecrã de navegação.

### Sugestão

- Se não conseguir encontrar o ícone para iniciar a aplicação, procure pelo mesmo no iniciador de aplicações apresentado tocando em  Aplicações e Widgets] no canto superior direito do ecrã Principal.

## Reproduzir conteúdos musicais no tablet

1. Toque nos itens de lista, pastas ou álbuns para seleccionar o álbum, a música ou a lista de músicas que pretende reproduzir.



Inicia-se a reprodução.

### Sugestão

- É apresentado um ícone de reprodução no canto inferior direito do ecrã durante a reprodução.
- Se movimentar a capa para a direita ou para a esquerda no ecrã de reprodução apresentado tocando na capa no canto superior esquerdo do ecrã de navegação, serão apresentadas as informações e lista de músicas sobre o conteúdo actualmente apresentado.
- Se remover os auscultadores durante a reprodução, esta é automaticamente colocada em pausa para evitar que seja emitido um repentino ruído elevado pelo tablet.

## Alterar a visualização

Toque na lista no lado esquerdo do ecrã de navegação.

-  Vista da capa]: Apresenta as capas para todos os álbuns.
-  SensMe(TM) channels]: Classifica automaticamente os conteúdos musicais segundo o tipo de música. Pode seleccionar o canal de acordo com a hora do dia ou o seu estado de espírito.
-  Biblioteca]: Apresenta conteúdos musicais por música, álbum, artista, etc.

## Reproduzir conteúdos musicais noutros dispositivos enviando-os (Throwing) a partir do seu tablet

Com o tablet, pode enviar conteúdos musicais para outro dispositivo certificado DLNA através da rede doméstica e reproduzi-los nesse dispositivo [\[Detalhes\]](#).

## Nota

- Caso visualize outro ecrã, tocando em , enquanto está a controlar um outro dispositivo (dispositivo de reprodução) utilizando o tablet, volte ao ecrã de controlo através do painel de notificações.

## Sugestão

- Enquanto está a enviar conteúdos para um outro dispositivo, pode reproduzir conteúdos no seu tablet.

## Procurar informações relacionadas

Pode facilmente procurar informações relacionadas com o conteúdo musical actualmente reproduzido.

1. Toque na capa no canto superior esquerdo do ecrã de navegação.  
O ecrã de reprodução é apresentado.
2. Movimente a capa duas vezes para a esquerda.
3. Toque no título da música, nome do artista ou nome do álbum que pretende pesquisar.
4. Seleccione e toque, na lista apresentada, a aplicação que pretende utilizar para a pesquisa.  
A pesquisa inicia-se utilizando a aplicação seleccionada.

## Adicionar uma capa a um álbum ou música

Pode adicionar uma fotografia ou imagem que pretenda utilizar como capa a um álbum ou música.

1. Toque na capa no canto superior esquerdo do ecrã de navegação.  
O ecrã de reprodução é apresentado.
2. Toque no menu de opções.
3. Toque em [Adicionar capa].
4. Siga as instruções do ecrã para especificar a fotografia ou imagem a utilizar como capa.

## Nota

- Não pode adicionar uma capa ao conteúdo armazenado num cartão de memória SD.

## Sugestão

- Ao adicionar uma capa a um álbum, tocar e segurar o álbum na lista de álbuns ou vista de capas permite-lhe prosseguir para o passo 3.

## Para eliminar uma capa

No passo 3, toque em [Eliminar capa].

## Adicionar letra a uma música

Pode adicionar ou editar letras de músicas em texto simples. O seu tablet suporta os formatos de ficheiro .lrc e .txt.

1. Toque na capa no canto superior esquerdo do ecrã de navegação.  
O ecrã de reprodução é apresentado.
2. Toque no menu de opções.
3. Toque em [Adicionar letras].
4. Siga as instruções apresentadas no ecrã para introduzir ou seleccionar as letras.

## Para apagar letras

No passo 3, toque em [Eliminar letras].

## Analisar conteúdos musicais

Ao iniciar SensMe(TM) channels ou o visualizador, será notificado caso as músicas ainda não tenham sido analisadas. Essa notificação pode ser desactivada nas definições de 12 TONE ANALYSIS.

### Nota

- As informações sobre 12 TONE ANALYSIS armazenadas no cartão de memória SD serão apagadas assim que o cartão de memória SD for removido do tablet. Se isso acontecer, terá de analisar novamente o conteúdo musical.

### Sugestão

- As músicas são analisadas utilizando tecnologia Sony 12 TONE ANALYSIS. Os resultados da análise são aplicados a SensMe(TM) channels e o visualizador irá mover os gráficos de acordo com o batimento da música.

---

## Tópico relacionado

[Desfrutar de conteúdos musicais](#)

[Formatos suportados](#)

[Acerca dos dados de amostra](#)

[Reproduzir conteúdos musicais em vários dispositivos \(PARTY STREAMING\)](#)

## Leitor de vídeo

A aplicação Leitor de vídeo permite-lhe reproduzir conteúdos de vídeo guardados no seu tablet, num cartão de memória SD ou na rede doméstica. Pode também enviar ([Throw]) conteúdos de vídeo para outro dispositivo DLNA certificado e reproduzi-los nesse dispositivo. Pode também realizar a pesquisa de cenas. Pode também visualizar informações detalhadas do actual conteúdo de vídeo e até eliminar o conteúdo do vídeo.

1. Toque em  para iniciar a aplicação Leitor de vídeo.

### Sugestão

- Se não conseguir encontrar o ícone para iniciar a aplicação, procure pelo mesmo no iniciador de aplicações apresentado tocando em  [Aplicações e Widgets] no canto superior direito do ecrã Principal.
- Pode copiar ficheiros de vídeo para o tablet, utilizando métodos como:
  - Ligar o tablet a um computador através de um cabo Micro-USB para arrastar e largar ficheiros de vídeo.
  - Adquirir ou alugar ficheiros de vídeo a Video Unlimited\*<sup>1</sup>.

\*1 Video Unlimited é um serviço de vídeo disponível na Sony Entertainment Network.

## Reproduzir conteúdos de vídeo no tablet

1. Toque em pastas ou miniaturas para seleccionar o conteúdo de vídeo que pretende reproduzir.  
A reprodução inicia-se e depois aparece o ecrã de reprodução.

### Sugestão

- Pode reproduzir conteúdos de vídeo adquiridos a Video Unlimited\*<sup>1</sup>.
- Utilizando o menu de opções do ecrã de reprodução, pode activar legendas e sons. Pode também realizar acções como ampliar ou reduzir.
- Tocar em  (avanço rápido) irá reproduzir o conteúdo de vídeo a uma velocidade 1,5 vezes mais rápida. Pode ajustar a velocidade de reprodução para 10 vezes, 30 vezes ou 100 vezes (máx.) mais rápida continuando a tocar.
- Se remover os auscultadores durante a reprodução, esta é automaticamente colocada em pausa para evitar que seja emitido um repentino ruído elevado pelo tablet.

\*1 Video Unlimited é um serviço de vídeo disponível na Sony Entertainment Network.

## Reproduzir conteúdos de vídeo noutros dispositivos enviando-os (Throwing) a partir do seu tablet

Com o tablet, pode enviar conteúdos de vídeo para outro dispositivo certificado DLNA através da rede doméstica e reproduzi-los nesse dispositivo [\[Detalhes\]](#).

### Nota

- Caso visualize outro ecrã, tocando em , enquanto está a controlar um outro dispositivo (dispositivo de reprodução) utilizando o tablet, volte ao ecrã de controlo através do painel de notificações.
- Não pode enviar para outro dispositivo (dispositivo de reprodução) nem reproduzir conteúdos de vídeo

adquiridos a Video Unlimited\*1.

### Sugestão

- Enquanto está a enviar conteúdos para um outro dispositivo, pode reproduzir conteúdos no seu tablet.

\*1 Video Unlimited é um serviço de vídeo disponível na Sony Entertainment Network.

## Visualizar informações detalhadas sobre conteúdos de vídeo

1. No ecrã de reprodução, toque no menu de opções.
2. Toque em [Detalhes].

São apresentadas informações detalhadas do conteúdo de vídeo actual.

### Sugestão

- No ecrã da lista de vídeos, toque e segure o conteúdo de vídeo para o qual pretende visualizar informações e prossiga para o passo 2.
- Quando toca no título de vídeo no ecrã de informações detalhadas, pode pesquisar informações relacionadas com o conteúdo de vídeo actualmente em reprodução.

## Eliminar conteúdos de vídeo

1. No ecrã de reprodução, toque no menu de opções.
2. Toque em [Eliminar].

O conteúdo de vídeo é eliminado.

### Sugestão

- No ecrã da lista de vídeos, toque e segure o conteúdo de vídeo que pretende eliminar e prossiga para o passo 2.

## Pesquisar cenas

Pode pesquisar cenas no conteúdo de vídeo actualmente em reprodução.

1. No ecrã de reprodução, toque em .

O ecrã de pesquisa de cenas é apresentado.

2. Movimente o ecrã para a esquerda/direita para seleccionar a cena que pretende iniciar e toque na cena.

A reprodução inicia-se a partir da cena que seleccionou.

### Sugestão

- Quando toca no botão no centro do ecrã, pode alterar a duração das cenas.

---

### Tópico relacionado

[Desfrutar de conteúdos de vídeo](#)

[Formatos suportados](#)

[Acerca dos dados de amostra](#)



## O que pode fazer através da rede doméstica

---

Pode fazer coisas, como as mostradas a seguir, ligando o tablet à rede Wi-Fi em sua casa (rede doméstica).

### Reproduzir conteúdos guardados noutra dispositivo (servidor)

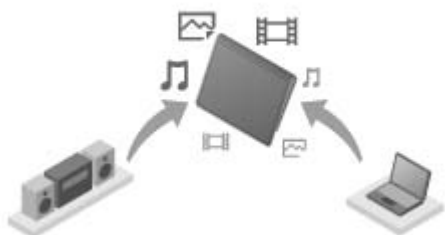

Se ligar o tablet a um servidor certificado DLNA (tal como um computador) [\[Detalhes\]](#), pode reproduzir no tablet vídeos, fotografias, músicas ou outros conteúdos guardados no servidor.

### Enviar conteúdos (Throwing) para um outro dispositivo e reproduzi-los

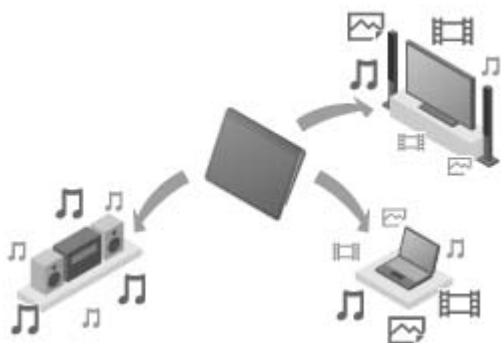

Pode enviar conteúdos de vídeo, fotografia ou musicais guardados no tablet para um outro dispositivo (dispositivo de reprodução) e reproduzir os conteúdos nesse dispositivo.

#### Sugestão

- Utilizando o tablet, pode também enviar conteúdos guardados num servidor através da rede doméstica para um outro dispositivo (dispositivo de reprodução) e reproduzi-los nesse dispositivo.

### Enviar conteúdos musicais (Throwing) para outros dispositivos e reproduzi-los (PARTY STREAMING)

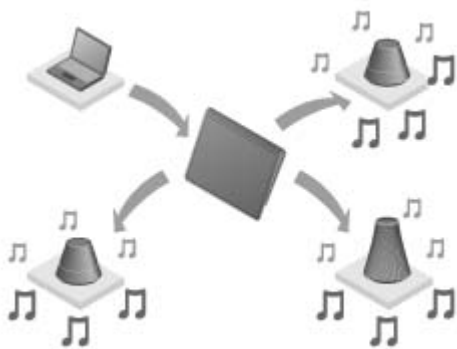

Pode enviar conteúdos musicais (Throw) guardados no tablet ou na rede doméstica e reproduzi-los em simultâneo através da rede doméstica em dispositivos com uma função PARTY STREAMING.

---

### **Tópico relacionado**

[Desfrutar de conteúdos de vídeo, música ou fotografia noutros dispositivos](#)

[Acerca de DLNA](#)

[Preparar a rede doméstica](#)

[Reproduzir conteúdos guardados noutro dispositivo \(servidor\)](#)

[Reproduzir conteúdos noutros dispositivos enviando-os \(Throwing\)](#)

[Reproduzir conteúdos musicais em vários dispositivos \(PARTY STREAMING\)](#)

## Acerca de DLNA

---

Deve ligar dispositivos certificados DLNA à sua rede doméstica para reproduzir no seu tablet conteúdos guardados num outro dispositivo (servidor) ou reproduzir num outro dispositivo (dispositivo de reprodução) conteúdos guardados no seu tablet.

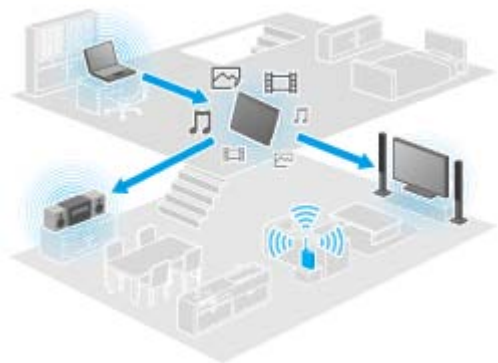

### Dispositivos que podem funcionar como um servidor

Computador certificado DLNA, dispositivo de áudio certificado DLNA, etc.

### Dispositivos que podem funcionar como um dispositivo de reprodução

Televisor certificado DLNA, computador certificado DLNA, etc.

#### Sugestão

- DLNA é a abreviatura de Digital Living Network Alliance. A palavra DLNA indica a organização, que desenvolve directrizes para a transferência de conteúdos digitais, tais como música ou imagens através da rede doméstica e o próprio sistema integrante.

---

### Tópico relacionado

[Desfrutar de conteúdos de vídeo, música ou fotografia noutros dispositivos](#)

[O que pode fazer através da rede doméstica](#)

[Preparar a rede doméstica](#)

[Reproduzir conteúdos guardados noutro dispositivo \(servidor\)](#)

[Reproduzir conteúdos noutros dispositivos enviando-os \(Throwing\)](#)

[Reproduzir conteúdos musicais em vários dispositivos \(PARTY STREAMING\)](#)

## Preparar a rede doméstica

---

Ligue os dispositivos certificados DLNA à rede doméstica através do seguinte procedimento.

### Exemplo: Quando utiliza um computador como um servidor e um televisor como um dispositivo de reprodução

1. Ligue o computador que irá funcionar como um servidor à rede Wi-Fi.  
Para obter detalhes sobre as definições DLNA, consulte as instruções de utilização fornecidas com o computador.
2. Ligue o televisor que irá funcionar como um dispositivo de reprodução e para o qual o conteúdo que será enviado à rede Wi-Fi.  
Para obter detalhes sobre as definições DLNA, consulte as instruções de utilização fornecidas com o dispositivo de reprodução.
3. Ligue o seu tablet à rede Wi-Fi [\[Detalhes\]](#).

#### Nota

- Dependendo do servidor ou do dispositivo de reprodução, poderá ter de registar o tablet ou dispositivo de reprodução no servidor. Caso contrário, a lista de conteúdos do servidor ou o conteúdo enviado para o dispositivo de reprodução não serão apresentados, originando um erro no dispositivo de reprodução. Para obter detalhes, consulte as instruções de utilização fornecidas com os dispositivos.

---

#### Tópico relacionado

[Desfrutar de conteúdos de vídeo, música ou fotografia noutros dispositivos](#)

[O que pode fazer através da rede doméstica](#)

[Acerca de DLNA](#)

[Reproduzir conteúdos guardados noutro dispositivo \(servidor\)](#)

[Reproduzir conteúdos noutros dispositivos enviando-os \(Throwing\)](#)

[Reproduzir conteúdos musicais em vários dispositivos \(PARTY STREAMING\)](#)

## Reproduzir conteúdos guardados noutro dispositivo (servidor)

---

Pode reproduzir no tablet conteúdos tais como vídeos, fotografias ou músicas guardados no servidor [\[Detalhes\]](#). As suas pastas e conteúdos favoritos também serão gravados com marcadores.

Deve fazer as devidas preparações antecipadamente para utilizar a rede doméstica [\[Detalhes\]](#).

1. Toque em  para iniciar a aplicação DLNA.

Quando iniciar a aplicação DLNA pela primeira vez:

Aparece um ecrã a explicar o que pode fazer e a descrever as preparações necessárias.

Se já tiver utilizado a aplicação DLNA antes:



Os servidores são automaticamente pesquisados e a lista de servidores é apresentada na parte superior do ecrã.

2. Toque no ícone do servidor que comporta os conteúdos que pretende reproduzir.
3. Toque no item de uma lista, pasta, etc. para seleccionar o conteúdo que pretende reproduzir.  
Uma aplicação que suporta o conteúdo inicia-se e começa a reprodução.

### Nota

- O tablet não consegue reproduzir alguns conteúdos.
- Se remover os auscultadores durante a reprodução, esta é automaticamente colocada em pausa para evitar que seja emitido um repentino ruído elevado pelo tablet.

### Sugestão

- Se não conseguir encontrar o ícone para iniciar a aplicação, procure pelo mesmo no iniciador de aplicações apresentado tocando em  [Aplicações e Widgets] no canto superior direito do ecrã Principal.
- As pastas seleccionadas até alcançar a pasta actual estão listadas por ordem na lista de servidores. Pode regressar a pastas anteriores, tocando em itens na lista.
- Se não for possível localizar o servidor no passo 2, actualize a lista de servidores no menu de opções, no canto superior direito do ecrã.
- Conteúdos e pastas gravadas com marcadores aparecem na parte superior do ecrã com a lista de servidores. Toque nos marcadores no passo 2 para seleccionar o respectivo conteúdo. Se o conteúdo gravado com marcador não for apresentado, toque em  adjacente aos ícones do servidor para visualizar o conteúdo.

### Para colocar marcadores em pastas ou conteúdos

Toque em  apresentado à direita de cada pasta ou item de conteúdo que pretende gravar com marcador.

### Para eliminar um marcador

Toque e segure no marcador que pretende eliminar da lista de marcadores na parte superior do ecrã e depois seleccione [\[Eliminar marcador\]](#).

---

### Tópico relacionado

[Desfrutar de conteúdos de vídeo, música ou fotografia noutros dispositivos](#)

[O que pode fazer através da rede doméstica](#)

[Acerca de DLNA](#)

[Preparar a rede doméstica](#)

[Reproduzir conteúdos noutros dispositivos enviando-os \(Throwing\)](#)

## Reproduzir conteúdos noutros dispositivos enviando-os (Throwing)

---

Conteúdos de vídeo, fotografia ou musicais que podem ser reproduzidos no seu tablet são enviados para um outro dispositivo (dispositivo de reprodução [\[Detalhes\]](#)) através da rede doméstica e reproduzidos nesse dispositivo. Pode usar esta função com as aplicações Leitor de vídeo (vídeo), Galeria (fotografia), Leitor de música (música) e DLNA.

Deve fazer as devidas preparações antecipadamente para utilizar a rede doméstica [\[Detalhes\]](#).

1. Toque no conteúdo que pretende enviar e reproduzir.  
É iniciada a reprodução do conteúdo.
2. Toque em  (Throw).
3. Toque no ícone do dispositivo para o qual pretende enviar o conteúdo na lista de ícones de dispositivos de reprodução.  
A reprodução é iniciada no dispositivo de reprodução seleccionado. Pode controlar a reprodução utilizando o tablet.

### Nota

- Algum conteúdo poderá não ser reproduzido noutros dispositivos (dispositivos de reprodução).
- Caso visualize outro ecrã, tocando em , enquanto está a controlar um outro dispositivo (dispositivo de reprodução) utilizando o tablet, volte ao ecrã de controlo através do painel de notificações.
- Conteúdos adquiridos a Video Unlimited\*<sup>1</sup> ou conteúdos protegidos por direitos de autor não podem ser enviados (Thrown) para e reproduzidos num outro dispositivo (dispositivo de reprodução). Para reproduzir num outro dispositivo, ligue o tablet a um computador através de um cabo USB para transferir o conteúdo utilizando Media Go.

### Sugestão

- Pode também seleccionar e reproduzir conteúdos guardados num outro dispositivo (servidor) utilizando a aplicação DLNA ([\[Detalhes\]](#)) e prosseguir para o passo 2.
- Quando toca e segura num conteúdo da aplicação Galeria, pode prosseguir para o passo 2.
- Quando toca em [Throw] no menu apresentado, tocando e segurando a lista de conteúdos na aplicação DLNA, Leitor de vídeo ou Leitor de música, pode também prosseguir para o passo 3 sem reprodução.
- Enquanto está a enviar conteúdos para um outro dispositivo, pode reproduzir conteúdos no seu tablet.

\*1 Video Unlimited é um serviço de vídeo disponível na Sony Entertainment Network.

---

### Tópico relacionado

[Desfrutar de conteúdos de vídeo, música ou fotografia noutros dispositivos](#)

[O que pode fazer através da rede doméstica](#)

[Acerca de DLNA](#)

[Preparar a rede doméstica](#)

[Reproduzir conteúdos guardados noutro dispositivo \(servidor\)](#)









## Transf. Ficheiro

---

A aplicação Transf. Ficheiro permite-lhe transferir dados entre a memória interna do tablet e um cartão de memória SD, assim como entre a memória interna do tablet e o suporte de gravação ligado ao conector USB Micro-A/B.

### Para transferir dados entre a memória interna do tablet e um cartão de memória SD

1. Insira um cartão de memória SD na ranhura do cartão de memória SD.
  2. Toque em  para iniciar a aplicação Transf. Ficheiro.
  3. Toque no ficheiro ou pasta que pretende transferir e adicione uma marca de verificação.
    - Tocar no ícone do suporte de gravação alterna entre ecrãs para importação e exportação.
    - Para mover para uma pasta, toque no ícone da pasta na lista. Para visualizar informações detalhadas sobre a pasta, toque e segure no ícone da pasta.
  4. Para seleccionar uma pasta de destino, toque em  em [Importar para] ou [Exportar para]. Se não seleccionar uma pasta, o ficheiro é transferido para a pasta [transferred] no suporte.
  5. Toque em  ou em .
- Inicia-se a transferência do ficheiro.

#### Nota

- Não retire o suporte durante a transferência de dados.

### Para transferir dados entre a memória interna do tablet e um suporte de gravação ligado ao conector USB Micro-A/B

1. Ligue o suporte de gravação ao conector USB Micro-A/B.  
Aparece o ecrã de confirmação.
2. Toque em [Transf. Ficheiro].  
A aplicação Transf. Ficheiro inicia-se. Os procedimentos após este passo são os mesmos que para o passo 3 acima.

---

#### Tópico relacionado

[Inserir/remover um cartão de memória SD](#)

[Notas sobre a utilização de cartões de memória SD](#)

[Notas sobre cartões de memória SD](#)

[Ligar um dispositivo USB](#)

## Controlo remoto

---

A aplicação Controlo remoto permite-lhe usar o seu tablet como um controlo remoto, registando-o como controlo remoto de vários dispositivos AV.

Pode usar a função de controlo remoto “gesto” accionada por gestos como movimentar ou deslizar, assim como a função de controlo remoto “completo” accionada pelo toque.

1. Toque em  para iniciar a aplicação Controlo remoto.

### Sugestão

- Se não conseguir encontrar o ícone para iniciar a aplicação, procure pelo mesmo no iniciador de aplicações apresentado tocando em  [Aplicações e Widgets] no canto superior direito do ecrã Principal.

## Registrar o controlo remoto definindo a categoria e fabricante do dispositivo

O controlo remoto é normalmente registado da forma a seguir indicada.

1. Inicie a aplicação Controlo remoto.
2. Toque em  [Registrar dispositivo] ou [Registrar dispositivo].
3. Toque em [Registo fácil].
4. Registe o seu tablet como controlo remoto utilizando as seguintes instruções do ecrã.  
Execute [Teste de controlo remoto], se necessário.  
Assim que terminar a configuração, é apresentado o ecrã da lista de dispositivos. O seu tablet pode depois ser utilizado como controlo remoto.

### Sugestão

- Se não conseguir encontrar a categoria ou o fabricante, permita que o tablet identifique o sinal do controlo remoto e depois o registe.
- Poderão ser apresentados dois ou mais dispositivos dependendo da categoria ou do fabricante. Neste caso, teste a operação do controlo remoto com cada “Tipo” apresentado e seleccione um que funcione correctamente.

## Para registar como um controlo remoto para outro dispositivo

Toque em  [Registrar dispositivo] no ecrã da lista de dispositivos.

## Identificar o sinal do controlo remoto e registá-lo

Se não conseguir encontrar a categoria ou o fabricante do dispositivo em [Registo fácil], registe o controlo remoto da seguinte forma.

1. Inicie a aplicação Controlo remoto.
2. Toque em  [Registrar dispositivo] ou [Registrar dispositivo].

3. Toque em [Aprender a partir do controlo remoto].
4. Seleccione a categoria.  
É apresentado um controlo remoto no ecrã.
5. Toque no botão ao qual pretende atribuir o sinal.
6. Quando o ecrã de menus for apresentado, toque em [Aprender comandos remotos].
7. Aproxime o controlo remoto da porta de dados IR do tablet para o registar, toque em [Iniciar] e prima o botão para que seja identificado no controlo remoto.  
Assim que o botão for registado, o ecrã volta a apresentar o controlo remoto.

#### Sugestão

- Para identificar mais botões, repita os passos 4 a 7.

## Utilize o tablet como um controlo remoto

Encontram-se disponíveis os seguintes dois tipos de controlo remoto.

- Controlo remoto “completo”  
Pode utilizar o dispositivo tocando nos botões, tal como um controlo remoto IR normal.
  - Controlo remoto “gesto”  
Isto confere uma nova dimensão às operações de controlo remoto. O dispositivo reage quando detecta o movimento dos dedos, como o toque e movimento no ecrã táctil, independentemente do ponto onde tocar no ecrã. Dessa forma, pode utilizar o dispositivo instintivamente, sem olhar para o ecrã do tablet.
1. No ecrã da lista de dispositivos, toque no ícone do dispositivo que pretende controlar.  
O ecrã do controlo remoto é apresentado e pode controlar o dispositivo tocando no ecrã. Quando toca no botão no canto superior direito do ecrã de controlo remoto, pode alternar entre controlo remoto por “gesto” e “completo”.

#### Sugestão

- O ícone no dispositivo aparece no canto superior esquerdo do ecrã de controlo remoto. Ao tocar nos botões à direita ou esquerda do ícone, pode alternar o dispositivo que pretende controlar.

---

### Tópico relacionado

[Utilizar vários dispositivos AV no tablet](#)

## Social Feed Reader

---

A aplicação Social Feed Reader permite-lhe aceder a SNS (Social Networking Services) como o Twitter ou o Facebook. As postagens (artigos) relativas a vários serviços são apresentados em conjunto no mesmo ecrã. Pode também filtrar postagens por várias condições tais como apenas postagens com vídeos ou fotografias anexadas.

1. Toque em  para iniciar a aplicação Social Feed Reader.

Antes de registar contas: O ecrã para registar uma conta é apresentado.

Após registar contas: O ecrã da lista de postagens é apresentado.

### Sugestão

- Se não conseguir encontrar o ícone para iniciar a aplicação, procure pelo mesmo no iniciador de aplicações apresentado tocando em  Aplicações e Widgets] no canto superior direito do ecrã Principal.

---

### Tópico relacionado

[Partilhar experiências aliciantes através de redes sociais](#)

[Registar uma conta Twitter ou Facebook](#)

[Alternar as postagens \(artigos\) apresentadas](#)

[Ler e escrever postagens \(artigos\)](#)

[Procurar postagens \(artigos\) ou amigos](#)

## Registar uma conta Twitter ou Facebook

---

Pode registar uma conta Twitter ou Facebook com a aplicação Social Feed Reader. Terá de adquirir uma conta Twitter ou Facebook antecipadamente.

1. Toque em  para iniciar a aplicação Social Feed Reader.  
O ecrã de configuração da conta é apresentado.
2. Toque no serviço a registar na lista de serviços apresentada no lado direito do ecrã.
3. Autentique a conta na página de autenticação de serviços apresentada automaticamente.  
A conta registada é apresentado no lado esquerdo do ecrã.
4. Toque em [OK].  
O ecrã da lista de postagens para a conta registada é apresentado.

### Nota

- Se o ecrã da lista de postagens for apresentado no passo 1, toque em [Contas] no menu de opções.

### Sugestão

- Com o Social Feed Reader, pode registar uma conta Facebook e várias contas Twitter.

### Para adicionar uma conta

Toque em [Contas] no menu de opções do ecrã da lista de postagens para visualizar o ecrã de configuração da conta e prossiga para o passo 2.

### Para eliminar uma conta

Toque em [Contas] no menu de opções do ecrã da lista de postagens para visualizar o ecrã de configuração da conta e toque em  à direita da conta que pretende eliminar.

---

### Tópico relacionado

[Partilhar experiências aliciantes através de redes sociais](#)

[Social Feed Reader](#)

[Alternar as postagens \(artigos\) apresentadas](#)

[Ler e escrever postagens \(artigos\)](#)

[Procurar postagens \(artigos\) ou amigos](#)

## Alternar as postagens (artigos) apresentadas

---

A aplicação Social Feed Reader permite-lhe definir filtros para as postagens (artigos) a apresentar. Os conjuntos filtrados de postagens são chamados de “sequências” e poderá registar várias sequências em Social Feed Reader. As sequências registadas são apresentadas como separadores no canto superior esquerdo do ecrã. Pode facilmente alternar entre sequências como todas as postagens de amigos, postagens de amigos próximos, respostas e mensagens para si.

1. Toque em  para iniciar a aplicação Social Feed Reader.

O ecrã da lista de postagens é apresentado.

### Nota

- Se o ecrã de configuração da conta for apresentado, registe uma conta de Serviço de Rede Social [\[Detalhes\]](#).

## Registar filtros para as postagens apresentadas

1. Toque no separador [ + ] na parte superior do ecrã da lista de postagens.  
O ecrã [Criar nova sequência] é apresentado.
2. Introduza um nome para a sequência e depois toque em [Adicionar filtro] e filtro de entrada.
3. Quando terminar, toque em [Adicionar].  
Pode registar vários filtros.  
Para adicionar mais filtros, toque em [Adicionar filtro].
4. Quando terminar de introduzir filtros, toque em [OK].  
A sequência registada é apresentada na parte superior do ecrã da lista de postagens como um separador.

## Para alterar o nome de uma sequência ou dos filtros para apresentação de postagens

Toque no separador da sequência que pretende alterar no ecrã da lista de postagens e depois toque em [Definições da sequência para separador] no menu de opções.

## Para eliminar uma sequência

Toque no separador da sequência que pretende eliminar no ecrã da lista de postagens e depois toque em [Eliminar separador] no menu de opções.

### Nota

- Não pode eliminar os separadores [Todos os amigos] e [Pesquisar].
- Pode alterar o nome da sequência criada a partir de [Guardar result. pesquisa como separador sequência] no menu de opções para os resultados de pesquisa, mas não os filtros.

## Apresentar a sequência

Toque no separador da sequência pretendida no ecrã da lista de postagens. As postagens que cumpram as condições do filtro registado são apresentadas com as postagens mais recentes primeiro.

### Nota

- Quando selecciona amigos como filtros de sequências para a apresentação de postagens, as respectivas postagens serão apresentadas apenas na lista de postagens se tiverem publicado postagens recentemente.

### Sugestão

- Tocar em  seguido de [Mostrar apenas vídeos e imagens] no canto superior direito do ecrã apenas irá apresentar as sequências que incluam postagens com vídeos ou fotografias anexadas.

---

### Tópico relacionado

[Partilhar experiências aliciantes através de redes sociais](#)

[Social Feed Reader](#)

[Registar uma conta Twitter ou Facebook](#)

[Ler e escrever postagens \(artigos\)](#)

[Procurar postagens \(artigos\) ou amigos](#)

## Ler e escrever postagens (artigos)

A aplicação Social Feed Reader permite-lhe visualizar todas as postagens (artigos) em vários serviços como Twitter e Facebook. Pode também escrever a mesma postagem simultaneamente em vários serviços.

1. Toque em  para iniciar a aplicação Social Feed Reader.

O ecrã da lista de postagens é apresentado.

### Nota

- Se o ecrã de configuração da conta for apresentado, registe uma conta de Serviço de Rede Social[[Detalhes](#)].

### Ler postagens

As postagens publicadas pelas pessoas que segue no Twitter ou Facebook serão apresentadas no ecrã da lista de postagens pela ordem em que foram escritas.

### Sugestão

- Tocar em  sob a postagem apresenta a restante postagem. Toque em  para a ocultar.
- Tocar na miniatura à direita da postagem permite-lhe aceder a websites associados ou a fotografias, ou procurar postagens utilizando etiquetas hashtags.

### Para importar novas postagens

Toque em [Actualizar] no menu de opções do ecrã da lista de postagens.

### Para responder ou comentar postagens

Toque na postagem no ecrã da lista de postagens e depois toque no devido ícone para a operação que pretende.

### Para visualizar o perfil da pessoa que escreveu a postagem

Toque no ecrã da lista de postagens e depois em .

### Escrever postagens

1. Toque em  no canto superior direito do ecrã da lista de postagens.
2. Toque no serviço no qual pretende escrever uma postagem e adicione uma marca de verificação.
3. Escreva uma postagem.
4. Quando terminar, toque em [Enviar].

A postagem é publicada no serviço seleccionado.

### Sugestão

- Pode publicar a mesma postagem em vários serviços simultaneamente.
- Pode anexar fotografias e vídeos ou abreviar ligações (URLs). Toque em [Anexar] ou [URL reduzido] na parte inferior do ecrã no passo 3.



---

**Tópico relacionado**

[Partilhar experiências aliciantes através de redes sociais](#)

[Social Feed Reader](#)

[Registar uma conta Twitter ou Facebook](#)

[Alternar as postagens \(artigos\) apresentadas](#)

[Procurar postagens \(artigos\) ou amigos](#)

## Procurar postagens (artigos) ou amigos



---

A aplicação Social Feed Reader permite-lhe procurar postagens (artigos) ou amigos que tenham subscrito os serviços.

1. Toque em  para iniciar a aplicação Social Feed Reader.

O ecrã da lista de postagens é apresentado.

### Nota

- Se o ecrã de configuração da conta for apresentado, registe uma conta de Serviço de Rede Social [\[Detalhes\]](#).
2. Toque no separador [Pesquisar] na parte superior do ecrã da lista de postagens.  
O ecrã de pesquisa é apresentado.
  3. Toque na conta que pretende pesquisar.
  4. Toque em  e seleccione uma das seguintes opções.  
Procurar uma postagem: [Pesquisar posts]  
Procurar um amigo: [Pesquisar pessoas]
  5. Introduza palavras-chave e toque em  .  
O resultado da pesquisa é apresentado.

### Sugestão

- Para procurar em todas as contas simultaneamente, seleccione [Todas as contas] no passo 3.
- Toque no resultado da pesquisa de uma postagem para consultar respostas, comentários e perfis. Para voltar ao resultado de pesquisa, toque no separador [Pesquisar].
- Toque no resultado da pesquisa de um amigo para consultar o seu perfil. Para voltar ao resultado de pesquisa, toque no separador [Pesquisar].
- Para regressar ao ecrã da lista de postagens, toque no separador de uma sequência ([Todos os amigos], etc.) no canto superior esquerdo do ecrã.
- Pode guardar o resultado da pesquisa de uma postagem como um separador. Seleccione [Guardar result. pesquisa como separador sequência] no menu de opções.

---

### Tópico relacionado

[Partilhar experiências aliciantes através de redes sociais](#)

[Social Feed Reader](#)

[Registar uma conta Twitter ou Facebook](#)

[Alternar as postagens \(artigos\) apresentadas](#)

[Ler e escrever postagens \(artigos\)](#)

## Select App

---

Select App permite-lhe aceder a um website que apresenta uma gama selectiva de aplicações adequadas para utilização com o seu tablet.

1. Toque em  para visualizar o website Select App.

O navegador inicia-se e apresenta o website.

### Nota

- O seu tablet deve ser configurado de modo a que possa aceder ao Android Market através da sua conta Google antes de transferir do Android Market.
- Algumas aplicações implicam custos.
- É transferido um grande volume de dados quando transfere e actualiza aplicações.

### Sugestão

- Se não conseguir encontrar o ícone para iniciar a aplicação, procure pelo mesmo no iniciador de aplicações apresentado tocando em  [Aplicações e Widgets] no canto superior direito do ecrã Principal.

---

### Tópico relacionado

[Visualizar aplicações recomendadas pela Sony](#)

## Galeria

---

A aplicação Galeria permite-lhe apresentar ou reproduzir fotografias ou vídeos no seu tablet ou Picasa Web Albums. Pode também enviar fotografias para outro dispositivo certificado DLNA e reproduzi-los nesse dispositivo, como também pode facilmente postar fotografias em serviços de rede para as partilhar.

Pode também visualizar informações detalhadas de fotografias ou vídeos e pode ordenar ou filtrar fotografias ou vídeos. Pode também editar fotografias e adicionar diversos efeitos.

1. Toque em  para iniciar a aplicação Galeria.

### Sugestão

- Se não conseguir encontrar o ícone para iniciar a aplicação, procure pelo mesmo no iniciador de aplicações apresentado tocando em  Aplicações e Widgets] no canto superior direito do ecrã Principal.



## Reproduzir fotografias ou vídeos no tablet

1. Toque em álbuns ou miniaturas para seleccionar as fotografias ou vídeos que pretende reproduzir. As fotografias ou vídeos seleccionados são reproduzidos no ecrã de reprodução.

### Sugestão

- Pode reproduzir fotografias ou vídeos guardados em Picasa Web Albums. Se definir para sincronizar com Picasa Web Albums disponível com a conta Google que criou com a aplicação Definições, Picasa Web Albums aparece na sua lista de álbuns.
- Utilizando o menu no canto superior direito do ecrã, pode ordenar fotografias ou vídeos por detalhes como, por exemplo, a hora ou o local onde foram tiradas/filmados.
- Ao tocar e segurar nas miniaturas em sucessão, pode seleccionar várias fotografias ou vídeos.
- Pode controlar a reprodução no ecrã de reprodução.



### Para expandir a área de visualização de fotografias

Toque em  no canto superior direito do ecrã de reprodução de fotografias. Para cancelar a expansão, toque em .

### Para visualizar fotografias em ecrã de página inteira

Toque em [Encher a área de visualização] a partir do menu de opções do ecrã de reprodução de fotografias. Para cancelar a vista em ecrã de página inteira, toque em [Ajustar à área de visualização].

### Para visualizar o local onde foi tirada a fotografia

Toque em  ou  com a área de visualização não expandida. Se a fotografia incluir informações sobre o local onde foi tirada, aparece um mapa com a localização indicada no mesmo. Para voltar às miniaturas, toque em .

### Sugestão

- Pode tirar fotografias que incluem informações de localização utilizando câmaras integradas.

## Reproduzir fotografias num outro dispositivo enviando-as (Throwing) a partir do seu tablet

Com o tablet, pode enviar fotografias para outro dispositivo certificado DLNA através da rede doméstica e reproduzi-las nesse dispositivo [\[Detalhes\]](#).

### Nota

- Caso visualize outro ecrã, tocando em , enquanto está a controlar um outro dispositivo (dispositivo de reprodução) utilizando o tablet, volte ao ecrã de controlo através do painel de notificações.

### Sugestão

- Enquanto está a enviar conteúdos para um outro dispositivo, pode reproduzir conteúdos no seu tablet.

## Partilhar fotografias ou vídeos

1. Toque e segure no álbum ou miniaturas das fotografias que pretende partilhar e toque em .
2. Toque no nome do serviço que pretende utilizar para a partilha de fotografias ou vídeos.
3. Poste as fotografias ou vídeos seguindo as instruções apresentadas no ecrã.

### Sugestão

- Ao tocar e segurar nas miniaturas em sucessão, pode seleccionar várias fotografias ou vídeos.

## Reproduzir automaticamente fotografias (apresentação de diapositivos)

1. Selecciona os álbuns ou as miniaturas das fotografias que pretende reproduzir como uma apresentação de diapositivos e depois toque em .
- Inicia-se a reprodução da apresentação de diapositivos.

## Editar fotografias

1. No ecrã de reprodução, toque em  (menu de opções) - [Editar].
2. Toque no ícone de edição na parte inferior do ecrã.  
Pode adicionar diversos efeitos às suas fotografias.
3. Quando terminar, toque em [GUARDAR].

---

### Tópico relacionado

[Formatos suportados](#)

[Acerca dos dados de amostra](#)

## Video Unlimited

---

Video Unlimited coloca à sua disposição um novo mundo de entretenimento em dispositivos Sony com acesso à Internet. Agora pode transferir os seus vídeos favoritos para o seu tablet e visualizá-los sempre que quiser, onde quiser.

### Nota

- Esta aplicação ou serviço poderá não estar disponível em alguns países/regiões.
- Poderão aplicar-se taxas de utilização de Internet para a utilização deste serviço. O utilizador é responsável por todas as taxas de Internet aplicáveis. Contacte o seu operador para obter mais informações.
- Pode pesquisar conteúdo sem iniciar sessão, contudo, certifique-se de que possui uma conta registada para adquirir e transferir o conteúdo.
- O seu tablet deve estar ligado a uma rede utilizando Wi-Fi para utilizar a função de pré-visualização.
- O seu tablet deve estar ligado a uma rede utilizando Wi-Fi para transferir os conteúdos adquiridos. Os conteúdos adquiridos podem ser transferidos de [Transferências].
- Para transferir conteúdos, a sua localização atual deve ser igual à do país/região da sua conta.
- Certifique-se de que possui espaço livre suficiente para descarregar os conteúdos.

### Informações de suporte

<http://www.sonyentertainmentnetwork.com/support>

### Marcas comerciais

- O logótipo Sony Entertainment Network e “Sony Entertainment Network” são marcas comerciais da Sony Corporation.

---

### Tópico relacionado

[Desfrutar de conteúdos de vídeo](#)

## Music Unlimited

---

- Música sob pedido – Ouça as músicas que preferir, quando quiser
- Milhões de músicas, desde os êxitos mais recentes aos clássicos favoritos
- Canais de rádio que incluem Géneros, Estados de Espírito e Épocas
- Sem publicidade e avanços ilimitados
- Possibilidade de sincronizar e reproduzir a sua coleção pessoal
- Acesso a partir de uma variedade de dispositivos

### Nota

- Esta aplicação ou serviço poderá não estar disponível em alguns países/regiões.

### Informações de suporte

<http://www.sonyentertainmentnetwork.com/support>

### Marcas comerciais

- O logótipo Sony Entertainment Network e “Sony Entertainment Network” são marcas comerciais da Sony Corporation.

---

### Tópico relacionado

[Desfrutar de conteúdos musicais](#)

## Personal Space

---

Partilha privada simples gratuita de fotografias e vídeos com amigos & família!

Basta escolher a partir de Gallery do seu tablet ou tirar novas fotografias com a câmara integrada.

Acabaram-se os anexos de e-mail complexos, o redimensionamento ou a codificação manual.

Os Grupos de Partilha permitem que você e a sua família e amigos visualizem um fluxo contínuo de conteúdos partilhados da Web, smartphones e outros dispositivos ligados.

Para obter mais informações, visite <http://personalspace.sony.net>

### Nota

- Esta aplicação ou serviço poderá não estar disponível em alguns países/regiões.
- Personal Space oferece 1 gigabyte de armazenamento gratuito.

### Informações de suporte

- Reino Unido  
[http://support.sony-europe.com/personal\\_space/index.aspx?site=odw\\_en\\_GB](http://support.sony-europe.com/personal_space/index.aspx?site=odw_en_GB)
- França  
[http://support.sony-europe.com/personal\\_space/index.aspx?site=odw\\_fr\\_FR](http://support.sony-europe.com/personal_space/index.aspx?site=odw_fr_FR)
- Alemanha  
[http://support.sony-europe.com/personal\\_space/index.aspx?site=odw\\_de\\_DE](http://support.sony-europe.com/personal_space/index.aspx?site=odw_de_DE)

### Marcas comerciais

- Personal Space é uma marca comercial da Sony Corporation.



## Reader

---

Transporte os seus livros digitais favoritos no seu tablet. O design intuitivo é ideal para a leitura em viagem, permitindo gravar com marcadores, realçar e ajustar o tamanho de fonte à medida que vai lendo. Pode até sincronizar estes itens com outros dispositivos compatíveis. A aquisição de conteúdos é simplificada com a Reader(TM) Store online. Nos países onde não for possível realizar compras na Reader(TM) Store, pode continuar a desfrutar de livros no seu tablet, instalando-os a partir de um cartão de memória (apenas livros não protegidos por direitos de autor).

- Gravar marcador e realçar
- Tamanhos de fontes ajustáveis
- Navegação intuitiva
- Sincronização com outros dispositivos compatíveis

### Nota

- Esta aplicação ou serviço poderá não estar disponível em alguns países/regiões.
- Apenas para clientes no Reino Unido  
Deve criar uma conta Reader(TM) Store para comprar e ler publicações digitais. Se já possui uma ID da Adobe, deve utilizar a mesma ID de utilizador e palavra-passe para criar uma conta Reader(TM) Store.

### Informações de suporte

Apenas para clientes no Reino Unido

<http://lu.ebookstore.sony.com/contactus?region=uk&lang=EN>

### Marcas comerciais

- Sony Electronics Inc., Sony e o logótipo Sony são marcas comerciais da Sony Corporation.
- Todas as outras marcas comerciais pertencem aos respetivos proprietários. Todos os direitos reservados.

---

### Tópico relacionado

[Desfrutar de livros digitais](#)

## MediaRemote

---

Pode utilizar MediaRemote com dispositivos Sony suportados. MediaRemote permite-lhe controlar esses dispositivos como um controlo remoto e visualizar informações nos discos inseridos.

(Para confirmar os dispositivos suportados, consulte o website da Sony.)

### Nota

- Esta aplicação ou serviço poderá não estar disponível em alguns países/regiões.
- Tenha em atenção a segurança da rede doméstica quando introduzir itens como informações pessoais.

### Preparar o MediaRemote

1. Ligue o dispositivo Sony à sua rede doméstica.

Para obter detalhes sobre a ligação, consulte as instruções de utilização fornecidas com o dispositivo e router Wi-Fi.

2. Ligue o seu tablet à mesma rede doméstica à qual se encontra ligado o dispositivo Sony.

3. Registe o seu tablet no dispositivo Sony.

Para obter detalhes sobre as definições, consulte as instruções de utilização fornecidas com o dispositivo.

Consulte a ajuda do MediaRemote para saber como utilizar o MediaRemote.

---

### Tópico relacionado

[Utilizar vários dispositivos AV no tablet](#)

## Ustream

---

Ustream fornece vídeo ao vivo que permite a qualquer pessoa ver e interagir com um público global. Com Ustream para Android, publique no mínimo tempo possível e esteja sempre actualizado relativamente aos seus programas favoritos! Acompanhe acontecimentos ao vivo, RSVP para acontecimentos próximos, esteja a par das mais recentes publicações, e partilhe com as suas redes sociais em viagem.

- Publique e interaja com o seu público através de chat e sondagens
- Acompanhe acontecimentos ao vivo e participe através do chat
- Descubra os conteúdos mais interessantes do Ustream sob “Featured”
- Acompanhe os seus programas favoritos associando-se ao Ustream Crowds, obtendo informações sobre os eventos em que irá participar
- Partilhe com as redes sociais quando publica e descobre conteúdos

### **Nota**

- Esta aplicação ou serviço poderá não estar disponível em alguns países/regiões.

### **Informações de suporte**

<http://www.ustream.tv/support-center/mobile>

## Zinio

---

Zinio é a experiência líder mundial de leitura móvel de alta fidelidade, que integra as melhores revistas mundiais, em forma digital pura. Zinio permite-lhe ler e partilhar artigos de títulos do top, adquirir subscrições digitais ou edições exclusivas e gerir a sua biblioteca em vários dispositivos. Leia o que entender!

**Nota**

- Esta aplicação ou serviço poderá não estar disponível em alguns países/regiões.

**Informações de suporte**

<http://www.zinio.com/help/index.jsp>

## Evernote

---

Evernote transforma o seu tablet numa extensão do seu cérebro. Esta aplicação galardoada permite-lhe recordar e invocar acontecimentos na sua vida. Desde notas, ideias, fotografias e gravações, coloque tudo na Evernote e observe como sincroniza instantaneamente a partir do seu tablet com a Web com o seu computador.

### **Nota**

- Esta aplicação ou serviço poderá não estar disponível em alguns países/regiões.

### **Informações de suporte**

<http://www.evernote.com/about/contact/support/>

## HD Games

---

Descarrega jogos de alta qualidade para o teu tablet Android a partir da secção Melhores Jogos HD na loja online da Gameloft. Escolhe entre grandes sucessos tais como Asphalt 6, Real Football 2011 e N.O.V.A. 2 - Near Orbit Vanguard Alliance.

### Informações de suporte

support@gameloft.com

- Reino Unido  
0-808-234-8679 (08:00-17:00 Segunda-feira - Sexta-feira)
- França  
0-800-903-778 (09:00-18:00 Segunda-feira - Sexta-feira)
- Alemanha  
0-800-182-8613 (09:00-18:00 Segunda-feira - Sexta-feira)
- Espanha  
900-868-529 (09:00-18:00 Segunda-feira - Sexta-feira)
- Itália  
39-0662-20-7635 (09:00-18:00 Segunda-feira - Sexta-feira)
- Rússia  
apenas suporte por e-mail
- Suécia  
46-850-163-257 (09:00-17:00 Segunda-feira - Sexta-feira)
- Noruega  
47-241-595-12 (09:00-15:00 Segunda-feira - Sexta-feira)
- Dinamarca  
45-72-27-42-22 (09:00-15:00 Segunda-feira - Sexta-feira)
- Finlândia  
35-89-725-190-22 (09:00-15:00 Segunda-feira - Sexta-feira)
- Holanda  
31-20-51-74-737 (09:00-18:00 Segunda-feira - Sexta-feira)
- Bélgica  
0800-773-85 (Français), 0800-793-17 (English) (09:00-18:00 Segunda-feira - Sexta-feira)
- Áustria  
0800-296-458 (09:00-18:00 Segunda-feira - Sexta-feira)
- Suíça  
0-800-838-654 (Deutsch), 0-800-835-164 (Français), 0-800-835-164 (English) (09:00-18:00 Segunda-feira - Sexta-feira)
- Portugal  
0-800-863-334 (08:00-17:00 Segunda-feira - Sexta-feira)
- Turquia  
apenas suporte por e-mail
- Polónia  
48-22-398-73-03 (09:00-18:00 Segunda-feira - Sexta-feira)

## Foursquare

---

Foursquare ajuda-o a explorar o mundo à sua volta. Saiba onde estão os seus amigos, obtenha dicas internas e receba descontos e prémios.

Em viagem, pode facilmente dizer aos seus amigos onde está, partilhar fotografias e receber os seus comentários (“Estou ao virar da esquina, passo já por aí para dizer olá”) e obtenha dicas internas (“encomenda a Lagosta Ravioli; é de longe o melhor prato.”). São muitos os locais que oferecem descontos e coisas gratuitos aos utilizadores do Foursquare e pode ainda ganhar pontos e crachás para fazer as coisas que gosta. Divirta-se a explorar!

### **Nota**

- Esta aplicação ou serviço poderá não estar disponível em alguns países/regiões.

### **Informações de suporte**

<http://support.foursquare.com/home>

## Crackle

---

Veja longas metragens e programas televisivos de tempo integral, sem cortes, no seu tablet.  
Dispõe de 250 filmes e mais de 1.000 episódios televisivos no seu tablet.

**Nota**

- Esta aplicação ou serviço poderá não estar disponível em alguns países/regiões.

**Informações de suporte**

<http://www.crackle.com/support/help.aspx>

[android@crackle.com](mailto:android@crackle.com)



## Acerca de cópias de segurança

Deve copiar os dados do seu tablet e guardá-los num dispositivo de armazenamento (cópias de segurança). Vários dados, tais como imagens gravadas, conteúdos musicais e de vídeo transferidos, irão acumular-se no seu tablet à medida que o for utilizando. Se ocorrerem problemas imprevistos com o seu tablet, esses dados poderão ficar danificados ou perderem-se. Como medida preventiva em caso de tais acidentes, deve realizar cópias de segurança frequentes, para que possa recuperar os seus dados preciosos.

### Nota

- Poderá não ser possível copiar alguns dados no seu tablet.
- Algumas definições e aplicações poderão não dispor de qualquer método de cópia de segurança. Faça notas escritas e guarde-as num local seguro.

### Dados para os quais poderá criar cópias de segurança

Pode copiar e guardar os seguintes dados no seu tablet como cópias de segurança.



- Ficheiros de música/vídeo/eBook não protegidos por direitos de autor
- Fotografias/imagens de fundo

Os dados são guardados nas seguintes pastas.

- Ficheiros de música: \Music
- Ficheiros de imagens de fundo: \Pictures
- Ficheiros de vídeo: \Movie
- Ficheiros de fotografia: \DCIM
- Ficheiros eBook: \Reader

### Cópias de segurança de dados (copiar)

Utilize a aplicação Transf. Ficheiro para guardar os dados num cartão de memória SD comercialmente disponível.

1. Toque em  Aplicações e Widgets] seguido de  para iniciar a aplicação Transf. Ficheiro.
2. Insira o cartão de memória SD no seu tablet.
3. Selecione o ficheiro/pasta que pretende copiar do seu tablet.
4. Toque em .

Uma pasta chamada "transferred" é criada no cartão de memória SD e os dados são copiados para essa pasta.

### Nota

- Uma vez que conteúdos de vídeo adquiridos na Video Unlimited\*<sup>1</sup> estão protegidos por direitos de autor, não poderá fazer cópias de segurança para os mesmos segundo o método indicado. Copie-os num computador utilizando o software informático "Media Go". Consulte aqui mais informações sobre a aplicação Media Go. <http://mediago.sony.com/enu/introduction/>

\*1 Video Unlimited é um serviço de vídeo disponível na Sony Entertainment Network.

---

**Tópico relacionado**

[Copiar dados num computador para o tablet](#)





## Verif. Wi-Fi

---

A aplicação Verif. Wi-Fi permite-lhe verificar a ligação Wi-Fi do seu tablet quando ocorre um problema de ligação.

1. Toque em  para iniciar a aplicação Verif. Wi-Fi.
2. Toque em [Testar] no canto superior direito do ecrã para começar a verificar a ligação.  
Os itens são verificados em sucessão, sendo apresentadas possíveis causas e soluções.

### Sugestão

- Se não conseguir encontrar o ícone para iniciar a aplicação, procure pelo mesmo no iniciador de aplicações apresentado tocando em  [Aplicações e Widgets] no canto superior direito do ecrã Principal.
- Se tocar em  [DEFINIÇÕES] no canto superior direito do ecrã, pode visualizar o ecrã de definições para a ligação Wi-Fi. Utilize  para regressar à aplicação Verif. Wi-Fi. Se tocar em  para visualizar o ecrã Principal, o ecrã de definições aparece quando inicia a aplicação Verif. Wi-Fi a próxima vez.

---

### Tópico relacionado

[Iniciar comunicações Wi-Fi](#)

[Notas sobre a utilização da função Wi-Fi](#)

## Copiar dados num computador para o tablet

---

Se ligar um computador ao tablet utilizando o cabo Micro-USB comercialmente disponível ([\[Detalhes\]](#)), pode copiar dados no computador para o tablet. Os dados copiados podem depois ser reproduzidos no tablet.



### Nota

- Não retire o cabo Micro-USB durante o processo de cópia de dados. Isto pode danificar os dados.
- Os dados copiados são armazenados na memória interna. Não pode alterar o destino para guardar os dados.
- Apenas os dados copiados em formatos de ficheiro suportados podem ser reproduzidos no tablet.

---

### Tópico relacionado

[Ligar um dispositivo USB](#)

[Notas sobre a ligação do tablet e um computador com um cabo USB](#)



## Formatos suportados

Os formatos reproduzíveis dependem da aplicação ou conteúdos utilizados.



### Nota

- Alguns ficheiros poderão não ser reproduzíveis no seu tablet.

### Vídeo

Formato/ Codec	Perfil	Resolução máxima	Taxa máxima de bits (Mbps)		
				Galeria	Leitor de vídeo
Extensão					
H.263	Perfil0	704 × 576 (4CIF)	4	.mp4 .3gp	-
H.264 / AVC	Perfil Baseline	1920 × 1080	10	.mp4 .m4v .3gp	.mp4 .m4v .3gp
MPEG-4	Perfil simples/perfil simples Advanced	1920 × 1080	10	.mp4 .3gp	.mp4 .m4v .3gp
WMV	Perfil simples/perfil principal	1920 × 1080	10	-	.wmv

### Música

Formato/ Codec	Taxa de amostragem (kHz)	Taxa máxima de bits (kbps)		
			Música	Leitor de música
Extensão				
AAC	Até 48	320	.m4a .mp4 .3gp	.m4a .mp4 .3gp
MP3	Até 48	320	.mp3	.mp3
WAV	44,1	-	.wav	.wav
WMA	44,1	320	-	.wma
WMA Pro	44,1	192	-	.wma
FLAC	Até 48	-	.flac	-
MIDI	-	-	.mid .xmf	-
Vorbis	Até 48	256	.ogg	-

## Fotografia

Formato/ Codec	Resolução máxima (pixéis)	 Galeria
		Extensão
JPEG	6048 × 4032	.jpg
GIF	2000 × 2000	.gif
PNG	2000 × 2000	.png
BMP	2000 × 2000	.bmp
WBMP	2000 × 2000	.wbmp
WEBP	2000 × 2000	.webp

---

### Tópico relacionado

[Galeria](#)

[Leitor de música](#)

[Leitor de vídeo](#)

## Utilizar o Media Go

---

O Media Go é um software informático que suporta a gestão de conteúdos e transfere-os entre o seu tablet e o computador. Ao instalar o Media Go no seu computador, pode transferir músicas, fotografias e vídeos para o seu tablet.

### Nota

- Para obter detalhes sobre como utilizar o Media Go, consulte a ajuda no menu principal do Media Go.

### Instalar o Media Go no seu computador

1. Aceda a <http://www.sony.com/mediago/Tablet> a partir do seu computador e transfira o Media Go.
2. Faça duplo clique no ficheiro transferido.
3. Instale o Media Go seguindo as instruções do ecrã.  
Se lhe for pedido para instalar componentes de software adicionais durante a instalação, transfira e instale-os, seguindo as instruções.

### Transferir conteúdos para o tablet utilizando o Media Go

1. Ligue o seu computador ao tablet com um cabo Micro-USB comercialmente disponível [\[Detalhes\]](#).
2. Inicie o Media Go seleccionando-o no menu inicial do seu computador.  
Pode agora transferir conteúdos entre o seu tablet e computador.

### Nota

- Se [Sony Tablet] não for apresentado à esquerda do ecrã Media Go, o seu tablet não é reconhecido pelo computador. Verifique se o controlador do dispositivo se encontra correctamente instalado.
- Para obter detalhes sobre a utilização do Media Go no computador, consulte <http://www.sony.com/mediago/Tablet>

---

#### Tópico relacionado

[Ligar um dispositivo USB](#)

[Notas sobre a ligação do tablet e um computador com um cabo USB](#)

[Galeria](#)

[Leitor de música](#)

[Leitor de vídeo](#)

## Acerca de PS Store

---

A PlayStation(R)Store é uma loja online oferecida pela Sony Computer Entertainment Inc. Pode adquirir artigos como jogos da PlayStation(R) para terminais PlayStation(TM)Certified.

### Nota

- Esta aplicação ou serviço poderá não estar disponível em alguns países/regiões.
- É necessária a sua ID de início de sessão na PSN ou SEN para adquirir jogos da PlayStation(R) na PlayStation(R)Store.
- Ligue o tablet a uma rede Wi-Fi quando pretender transferir conteúdo que adquiriu.
- Certifique-se de que possui espaço livre suficiente no tablet antes de transferir os conteúdos adquiridos.

---

### Tópico relacionado

[Desfrutar de jogos à escala real](#)

[Suporte para PlayStation\(R\) em geral](#)



## Utilizar um controlador do sistema PlayStation(R)3

Pode ligar um controlador do sistema PlayStation(R)3 ao tablet através de uma ligação com ou sem fios. Jogue jogos pré-instalados no tablet e jogos transferidos da PlayStation(R)Store utilizando um controlador sem fios DUALSHOCK(R)3 ou SIXAXIS fabricado pela Sony Computer Entertainment Inc.

### Utilizar um controlador do sistema PlayStation(R)3 através de uma ligação com fios

1. Ligue o tablet.
2. Ligue um controlador ao conector USB Micro-A/B do tablet utilizando um cabo adaptador USB designado SGPUC1 (vendido separadamente) e um cabo USB comercialmente disponível.  
O ícone  (a carregar o controlador) e uma mensagem são apresentados no canto inferior direito do ecrã Principal do tablet.



1. Cabo USB comercialmente disponível
2. Cabo adaptador USB SGPUC1 (vendido separadamente)

#### Nota

- Apenas pode ser ligado um controlador do sistema PlayStation(R)3 ao tablet.

#### Sugestão

- A bateria do controlador é carregada enquanto o controlador permanece ligado ao tablet através de um cabo USB. O controlador continuará a ser carregado enquanto permanecer ligado ao tablet através do cabo USB, mesmo que o ecrã se desligue. Recomendamos que ligue o tablet a um adaptador de corrente durante o carregamento do controlador.

### Utilizar um controlador do sistema PlayStation(R)3 através de uma ligação sem fios

Pode estabelecer uma ligação sem fios entre o tablet e um controlador do sistema PlayStation(R)3 utilizando a função Bluetooth(R). Ao ligar o controlador ao tablet pela primeira vez, tem de emparelhar o controlador com o tablet.

1. Ligue o tablet.
2. Toque em [ Aplicações e Widgets] - [ Definições] -[Bluetooth] nessa ordem e coloque o selector [Bluetooth] na posição [Activado].





3. Ligue um controlador ao conector USB Micro-A/B do tablet utilizando um cabo adaptador USB designado SGPUC1 (vendido separadamente) e um cabo USB comercialmente disponível.

O ícone  (a carregar o controlador) é apresentado no canto inferior direito do ecrã Principal do tablet.

4. Desligue o controlador do tablet.

O emparelhamento será concluído.

O ícone do controlador apresentado no canto inferior direito do ecrã Principal muda para o ícone que apresenta o nível de carga da bateria do controlador.

- : A bateria tem muita carga.
- : A bateria começou a perder a sua carga.
- : O nível de carga da bateria é reduzido.
- : A bateria não tem carga. Carregue o controlador.

### Nota

- Apenas pode ser ligado um controlador do sistema PlayStation(R)3 ao tablet.
- Para ligar o controlador ao tablet utilizando a função Bluetooth, a bateria do controlador tem de estar carregada.
- Para emparelhar o tablet com o controlador, tem de os ligar através de uma ligação com fios.
- Ao contrário de outros dispositivos Bluetooth, o controlador não aparecerá na lista de dispositivos emparelhados do tablet [\[Detalhes\]](#).
- Quando um controlador emparelhado é utilizado com a PlayStation(R)3 ou outro tablet, é desemparelhado do tablet original.
- Durante a utilização de um controlador do sistema PlayStation(R)3 através de uma ligação sem fios, não pode utilizar dispositivos Bluetooth que suportem A2DP (Advanced Audio Distribution Profile) como, por exemplo, auscultadores com Bluetooth. Se utilizar ambos em simultâneo, o som poderá ser interrompido.

### Sugestão

- Quando liga o controlador ao tablet e toca em  - [O controlador do sistema PlayStation(R)3 está ligado] no canto inferior direito do ecrã Principal, é visualizado o ecrã “Sobre o controlador do sistema PS3(TM)”. Pode efectuar a ligação Bluetooth entre o controlador e o tablet seguindo as instruções apresentadas no ecrã.
- Só precisa de efectuar o emparelhamento uma vez para o seu tablet e o controlador poderem ligar-se novamente. Basta premir o botão PS no controlador da próxima vez.

## Visualizar o manual do utilizador

Quando toca em  - [O controlador do sistema PlayStation(R)3 está ligado] no canto inferior direito do ecrã Principal, é visualizado o manual do utilizador.

## Desligar o controlador do sistema PlayStation(R)3

Para ligar um controlador ao tablet através de uma ligação com fios, desligue primeiro o tablet [\[Detalhes\]](#). Para ligar um controlador ao tablet através de uma ligação sem fios, realize um dos procedimentos que se segue.

- Visualize o manual do utilizador e toque em [Desligar].
- Desligue o ecrã (modo de suspensão) do tablet [\[Detalhes\]](#).

### Nota

- Não pode desligar o controlador a partir do próprio controlador.

## Sugestão

- Pode voltar a ligar o controlador ao tablet premindo o botão PS do controlador.

---

### Tópico relacionado

[Desfrutar de jogos à escala real](#)

[Suporte para PlayStation\(R\) em geral](#)

## Reproduzir conteúdos musicais em vários dispositivos (PARTY STREAMING)

Pode enviar conteúdos musicais (Throw) guardados no tablet ou na rede doméstica e reproduzi-los em simultâneo através da rede doméstica nos dispositivos com uma função PARTY STREAMING. Durante a utilização da função PARTY STREAMING, um dos dispositivos para o qual o conteúdo musical é enviado a partir do tablet torna-se automaticamente o “anfitrião” da reprodução PARTY e os outros dispositivos são considerados “convidados”. Pode utilizar esta função com as aplicações Leitor de música (música) e DLNA.



Deve fazer as devidas preparações antecipadamente para utilizar a rede doméstica [\[Detalhes\]](#).



Pode desfrutar da função PARTY STREAMING com outros dispositivos que possuam o logótipo PARTY STREAMING (mostrado a seguir).



### Reproduzir conteúdos musicais utilizando a função PARTY STREAMING

1. Certifique-se de que os dispositivos na sua rede doméstica que suportam a função PARTY STREAMING estão ligados e no estado que lhes permite juntar-se a uma PARTY.
2. Toque em  para iniciar a aplicação Leitor de música.
3. Toque no conteúdo musical que pretende enviar e reproduzir.
4. Toque em  (Throw).
5. Toque em [ON] para utilizar a função PARTY STREAMING.

Os dispositivos que suportam a função PARTY STREAMING são apresentados com uma marca de verificação no lado superior esquerdo.

Se existirem quaisquer dispositivos nos quais não deseja reproduzir o conteúdo musical, toque nas imagens desses dispositivos. A marca de verificação será removida.



6. Toque em [Start].

A reprodução utilizando a função PARTY STREAMING é iniciada nos dispositivos selecionados. Pode controlar a reprodução utilizando o tablet.

### Sugestão

- Pode também seleccionar reproduzir conteúdos guardados num outro dispositivo (servidor) utilizando a aplicação DLNA ([[Detalhes](#)]) e prosseguir para o passo 5.
- Quando toca em [Throw] no menu apresentado, tocando e segurando a lista de conteúdos na aplicação DLNA ou Leitor de música, pode também prosseguir para o passo 5 sem reprodução.

## Alterar os dispositivos que fazem a reprodução utilizando a função PARTY STREAMING

1. Toque em [Mudar] no ecrã de reprodução.
2. Para juntar-se/sair de uma PARTY, toque na imagem do dispositivo para adicionar/remover a marca de verificação.  
Para desligar a função PARTY STREAMING, toque em [OFF].

## Fechar uma PARTY

1. Toque em [Desligar] no ecrã de reprodução.

### Sugestão

- Uma PARTY é fechada desligando o dispositivo anfitrião da PARTY ou alterando o conteúdo musical que está a ser reproduzido no dispositivo anfitrião PARTY por outro dispositivo na rede doméstica.

## Ajustar o volume dos dispositivos que estão a participar numa PARTY

No ecrã de reprodução, pode ajustar o volume de todos os dispositivos que estão a participar numa PARTY.



1. Botão de silêncio

Toque neste botão para desligar o som.

**2. Barra de controlo de volume principal**

Arraste a ponta da barra e liberte-a no volume pretendido.

O volume é ajustado mantendo o equilíbrio de som entre os dispositivos.

**3. Botão de definição de volume**

Toque neste botão para ajustar o volume de dispositivo individualmente no ecrã que se segue.

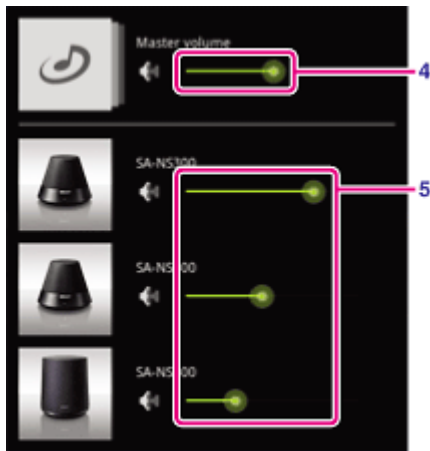

**4. Barra de controlo de volume principal**

Arraste a ponta da barra e liberte-a no volume pretendido.

O volume é ajustado mantendo o equilíbrio de som entre os dispositivos.

**5. Barra de controlo de volume de cada dispositivo**

Arraste a ponta da barra e liberte-a no volume pretendido para ajustar o volume de cada dispositivo.

---

## Tópico relacionado

[Desfrutar de conteúdos de vídeo, música ou fotografia noutros dispositivos](#)

[O que pode fazer através da rede doméstica](#)

[Acerca de DLNA](#)

[Preparar a rede doméstica](#)

[Reproduzir conteúdos guardados noutro dispositivo \(servidor\)](#)

## Marcas comerciais

---

- “Sony Tablet” é uma marca comercial da Sony Corporation.
- “Clear Phase” e “xLOUD” são marcas comerciais da Sony Corporation.
- DLNA(R), the DLNA Logo and DLNA CERTIFIED(R) are trademarks, service marks, or certification marks of the Digital Living Network Alliance.
- Personal Space é uma marca comercial da Sony Corporation.
- Reader e o logótipo Reader são marcas comerciais da Sony.
- “Select App” é uma marca comercial da Sony Corporation.
- “12 TONE ANALYSIS” e o respectivo logótipo são marcas comerciais da Sony Corporation.
- O logótipo “Sony Entertainment Network” e “Sony Entertainment Network” são marcas comerciais da Sony Corporation.
- “SensMe” e o respectivo logótipo são marcas comerciais ou marcas registadas da Sony Ericsson Mobile Communications AB.
- “PlayStation” é uma marca comercial ou marca registada da Sony Computer Entertainment Inc.
- Pinball Heroes(TM) (C)2009 Sony Computer Entertainment America. Published by Sony Computer Entertainment Europe. Developed by San Diego Studios. “Pinball Heroes” is a trademark of Sony Computer Entertainment America. All rights reserved.
- Crash Bandicoot and related characters (TM) & (C) Universal Interactive Studios, Inc. Licensed by Universal Studios Licensing, Inc. (C)1996 Universal Interactive Studios, Inc. Source Code; (C)1996 Naughty Dog, Inc. All rights reserved.
- MEDIEVIL(TM) (C)1998-2011 Sony Computer Entertainment Europe. Published by Sony Computer Entertainment Europe. Developed by SCE Cambridge Studios. “MEDIEVIL” is a trademark or a registered trademark of Sony Computer Entertainment Europe. All rights reserved.
- Google, o logótipo Google estilizado, Android, o logótipo Android estilizado, Android Market, o logótipo Android Market estilizado, Gmail, Calendário Google, Google Checkout, Google Latitude, Google Maps, Google Talk, Picasa e YouTube são marcas comerciais da Google Inc.
- Adobe Flash Player Copyright(C) 1996-2011 Adobe Systems Incorporated. All rights reserved. Adobe and Flash are either registered trademarks or trademarks of Adobe Systems Incorporated in the United States and/or other countries.
- THIS PRODUCT IS LICENSED UNDER THE AVC PATENT PORTFOLIO LICENSE FOR THE PERSONAL AND NON-COMMERCIAL USE OF A CONSUMER TO
  - (i) ENCODE VIDEO IN COMPLIANCE WITH THE AVC STANDARD (“AVC VIDEO”) AND/OR
  - (ii) DECODE AVC VIDEO THAT WAS ENCODED BY A CONSUMER ENGAGED IN A PERSONAL AND NON-COMMERCIAL ACTIVITY AND/OR WAS OBTAINED FROM A VIDEO PROVIDER LICENSED TO PROVIDE AVC VIDEO. NO LICENSE IS GRANTED OR SHALL BE IMPLIED FOR ANY OTHER USE. ADDITIONAL INFORMATION MAY BE OBTAINED FROM MPEG LA, L.L.C. SEE [HTTP://MPEGLA.COM](http://MPEGLA.COM)
- Bluetooth é uma marca comercial ou marca registada da Bluetooth SIG Inc. e a utilização da marca por parte da Sony é feita sob licença.
- “Crackle” and the Crackle logo are trademarks of Crackle, Inc.
- Evernote e o logótipo do elefante Evernote são marcas comerciais da Evernote Corporation.
- Facebook, the Facebook logo, and the F logo are trademarks or registered trademarks of Facebook, Inc.
- Foursquare is the registered trademark of Foursquare Labs, Inc.
- (C) 2011 Gameloft. Todos os direitos reservados. Gameloft e o logótipo Gameloft são marcas registadas da Gameloft nos E.U.A. e/ou outros países.

- iWnn (C) OMRON SOFTWARE Co., Ltd. 2008-2011 All Reserved.
- Este software baseia-se em parte no trabalho da Independent JPEG Group.
- Tecnologia de codificação de áudio MPEG Layer-3 e patentes licenciadas da Fraunhofer IIS e Thomson.
- ESTE PRODUTO ESTÁ LICENCIADO AO ABRIGO DA MPEG4 PATENT PORTFOLIO LICENSE PARA A UTILIZAÇÃO PESSOAL E NÃO COMERCIAL POR PARTE DE UM CONSUMIDOR PARA
  - (i) CODIFICAR VÍDEO EM CONFORMIDADE COM A NORMA MPEG4 (“ MPEG4 VIDEO”) E/OU
  - (ii) DESCODIFICAR MPEG4 VIDEO QUE TENHA SIDO CODIFICADO POR UM CONSUMIDOR NO DECURSO DE UMA ACTIVIDADE PESSOAL E NÃO COMERCIAL E/OU QUE TENHA SIDO ADQUIRIDO A UM FORNECEDOR DE MATERIAL DE VÍDEO COM LICENÇA PARA FORNECER MPEG4 VIDEO. NÃO É CONCEDIDA NEM ESTÁ IMPLÍCITA QUALQUER LICENÇA PARA QUALQUER OUTRA UTILIZAÇÃO. PODERÁ OBTER INFORMAÇÕES ADICIONAIS JUNTO DA MPEG LA, L.L.C. CONSULTE [HTTP://MPEGLA.COM](http://MPEGLA.COM)
- NVIDIA e Tegra (TM) 2 são marcas comerciais ou marcas registadas da NVIDIA Corporation nos EUA e noutros países.
- SD, SDHC, microSD e os logótipos microSDHC são marcas comerciais da SD-3C, LLC.
- TinyURL is a trademark or registered trademark of TinyURL, LLC.
- Twitpic is a trademark or registered trademark of Twitpic, Inc.
- The Twitter name, logo, Twitter T, Tweet, and Twitter bird are trademarks of Twitter, Inc. in the United States and other countries.
- ESTE PRODUTO ESTÁ LICENCIADO AO ABRIGO DA VC-1 PATENT PORTFOLIO LICENSE PARA A UTILIZAÇÃO PESSOAL E NÃO COMERCIAL POR PARTE DE UM CONSUMIDOR PARA
  - (i) CODIFICAR VÍDEO EM CONFORMIDADE COM A NORMA VC-1 (“ VC-1 VIDEO”) E/OU
  - (ii) DESCODIFICAR VC-1 VIDEO QUE TENHA SIDO CODIFICADO POR UM CONSUMIDOR NO DECURSO DE UMA ACTIVIDADE PESSOAL E NÃO COMERCIAL E/OU QUE TENHA SIDO ADQUIRIDO A UM FORNECEDOR DE MATERIAL DE VÍDEO COM LICENÇA PARA FORNECER VC-1 VIDEO. NÃO É CONCEDIDA NEM ESTÁ IMPLÍCITA QUALQUER LICENÇA PARA QUALQUER OUTRA UTILIZAÇÃO. PODERÁ OBTER INFORMAÇÕES ADICIONAIS JUNTO DA MPEG LA, L.L.C. CONSULTE [HTTP://WWW.MPEGLA.COM](http://WWW.MPEGLA.COM)
- Wi-Fi, o logótipo Wi-Fi CERTIFIED, WPA, WPA2 e Wi-Fi Protected Setup são marcas comerciais ou marcas registadas da Wi-Fi Alliance.
- Windows Media is either a registered trademark or trademark of Microsoft Corporation in the United States and/or other countries.
- Yfrog is a trademark or registered trademark of ImageShack Corp.
- (C) 2001-2011 Zinio LLC. - San Francisco - New York - London - Barcelona - Taipei - All rights reserved.
- Microsoft, Outlook, Exchange and ActiveSync are registered trademarks or trademarks of Microsoft Corporation in the United States and/or other countries.

“Microsoft Exchange ActiveSync” in the Implementation user interface where appropriate “Microsoft(R) Exchange ActiveSync(R)” for any printed material (including packaging, literature, marketing materials and advertising)

Todos os outros nomes de sistemas, produtos e serviços são marcas comerciais ou marcas registadas dos respectivos proprietários. No manual, as indicações (TM) ou (R) não são especificadas.



## Suporte para PlayStation(R) em geral

---

**EUA/Canadá/Brasil**

<http://us.playstation.com/support/>

**México/América Latina (Chile, Colômbia, Panamá, Argentina)**

<http://mx.playstation.com/soporte/>

**Japão**

<http://www.jp.playstation.com/support/>

**Reino Unido**

<http://uk.playstation.com/support/>

**Alemanha**

<http://de.playstation.com/support/>

**Espanha**

<http://es.playstation.com/support/>

**França**

<http://fr.playstation.com/support/>

**Itália**

<http://it.playstation.com/support/>

**Rússia**

<http://ru.playstation.com/support/>

**Suécia**

<http://se.playstation.com/support/>

**Holanda**

<http://nl.playstation.com/support/>

**Bélgica**

<http://be.playstation.com/support/>

**Noruega**

<http://no.playstation.com/support/>

**Áustria**

<http://at.playstation.com/support/>

**Suíça**

<http://ch.playstation.com/support/>

**Portugal**

<http://pt.playstation.com/support/>

**Turquia**

<http://tr.playstation.com/support/>

**Polónia**

<http://pl.playstation.com/support/>

**Índia**

<http://in.playstation.com/support/>

**Taiwan**

<http://asia.playstation.com/tw/cht/support/>

**Hong Kong**

<http://asia.playstation.com/hk/en/support/>

**Singapura**

<http://asia.playstation.com/sg/en/support/>

**Austrália**

<http://au.playstation.com/support/>

**Nova Zelândia**

<http://nz.playstation.com/support/>

**Emirados Árabes Unidos/Médio Oriente (Arábia Saudita)**

<http://ae.playstation.com/support/>

**Indonésia**

<http://asia.playstation.com/id/en/support/>

**Tailândia**

<http://asia.playstation.com/th/en/support/>

**Malásia**

<http://asia.playstation.com/my/en/support/>

---

**Tópico relacionado**

[Desfrutar de jogos à escala real](#)

## O tablet não liga.

O nível de carga da bateria poderá ser extremamente reduzido ao ligar.

- Ligue o tablet a uma tomada de electricidade e carregue a bateria.

O tablet poderá estar completamente desligado.

- Mantenha premido o botão de ligação durante três segundos para ligar o tablet.

Quando o tablet estiver a utilizar corrente fornecida pela tomada de electricidade, certifique-se de que ligou devidamente o tablet e o adaptador de corrente, o adaptador de corrente e o cabo de alimentação e o cabo de alimentação a uma tomada de electricidade.

- Quando o tablet estiver colocado na base (vendida separadamente), certifique-se de que ligou devidamente o tablet e a base, a base e o adaptador de corrente, o adaptador de corrente e o cabo de alimentação e o cabo de alimentação a uma tomada de electricidade.

Caso não tenha desligado correctamente o tablet, o controlador que controla a fonte de alimentação pode parar devido a uma falha do programa. Mantenha premido o botão de ligação durante 10 segundos ou prima o botão de reposição para forçar o encerramento do tablet e volte a ligá-lo [\[Detalhes\]](#).

## **O tablet inicia-se lentamente.**

Quando liga o tablet depois de ter estado desligado, poderá demorar algum tempo a iniciar.

## **A bateria não carrega.**

Certifique-se de que ligou devidamente o tablet e o adaptador de corrente, o adaptador de corrente e o cabo de alimentação e o cabo de alimentação a uma tomada de electricidade.

Se a temperatura do tablet aumentar durante a utilização das aplicações, a ligação à Internet, o envio/recepção de e-mails, utilização da câmara integrada, reprodução de vídeos/música, etc., a bateria poderá não estar a carregar. Neste caso, feche todas as aplicações em execução. A bateria começará a carregar quando o tablet voltar a atingir uma temperatura normal.

O carregamento da bateria através de uma porta USB não é suportado quando o tablet está ligado a um computador ou a um carregador.

## **O indicador de carga não acende.**

Certifique-se de que ligou devidamente o tablet e o adaptador de corrente, o adaptador de corrente e o cabo de alimentação e o cabo de alimentação a uma tomada de electricidade.

## **O consumo da bateria aumenta.**

A bateria poderá estar a deteriorar-se.

- Contacte o serviço de assistência/centro de suporte indicado na garantia para substituir a bateria.



## O indicador de carga pisca.

O indicador de carga pisca lentamente (a cada 1 segundo) quando o nível de carga restante da bateria é de 15% ou menos. Ligue o tablet à corrente e carregue a bateria [\[Detalhes\]](#).

- O indicador de carga não pisca quando o tablet se está a desligar, mesmo quando o nível de carga restante da bateria é de 15% ou menos.

Quando o indicador de carga pisca rapidamente (a cada 0,5 segundos), o seu tablet poderá ter de ser reparado. Pare de utilizar o tablet e contacte o serviço de assistência/centro de suporte indicado na garantia.

## **Acumula-se calor no tablet e no adaptador de corrente quando o tablet está a ser utilizado ou a carregar.**

Acumula-se calor no tablet e no adaptador de corrente quando o tablet está a ser utilizado ou a carregar. Isto é normal e não deve afectar o desempenho do tablet.

Em caso de sobreaquecimento, o tablet poderá desligar-se por razões de segurança. Neste caso, utilize o tablet numa área fresca depois de arrefecer.

Se o tablet ficar excessivamente quente, poderá ter de ser reparado. Desligue o tablet, o cabo de alimentação do adaptador de corrente e páre de utilizar o tablet. Contacte o serviço de assistência/centro de suporte indicado na garantia.

## O ecrã está escuro.



Certifique-se de que o brilho do ecrã do tablet não está definido para o nível mais baixo.

Certifique-se de que o nível de carga restante da bateria é suficiente.

Tome cuidado para não tapar o sensor de luz ambiente.

No exterior num dia claro, poderá achar que o ecrã está escuro.

Caso tenha a opção de brilho automático activada, o brilho do ecrã é automaticamente ajustado de acordo com a luminosidade do local.



- Toque em  Aplicações e Widgets] - [ Definições] - [Visualização] - [Brilho] - [Brilho automático] nessa ordem para remover a marca de verificação.

## **Existe um ponto que não é devidamente exibido no ecrã.**



Poderá ver minúsculos pontos pretos no ecrã LCD em raras ocasiões. Isto não indica uma avaria [\[Detalhes\]](#).

## Não foi encontrado um dispositivo Bluetooth(R).

Certifique-se de que a função Bluetooth do tablet está activada.

- Toque em [  Aplicações e Widgets] - [  Definições] - [Bluetooth] nessa ordem e coloque o selector [Bluetooth] na posição [Activado].

Certifique-se de que o dispositivo Bluetooth com o qual está a emparelhar está ligado.

Quando toca em [  Aplicações e Widgets] - [  Definições] - [Bluetooth] e depois em [PROCURAR APARELHOS] no canto superior direito do ecrã, um dispositivo Bluetooth poderá não ser imediatamente detectado devido ao número de dispositivos presentes à volta do tablet, a distância, o ambiente, a propagação de ondas de rádio.

- Aproxime o dispositivo Bluetooth com o qual está a emparelhar o mais possível do tablet e tente novamente.

Certifique-se de que o dispositivo Bluetooth com o qual está a emparelhar se encontra visível.

- A função Bluetooth do dispositivo Bluetooth, comercialmente disponível, com o qual está a tentar emparelhar deve estar ligado e o dispositivo deve estar visível.
- Quando desliga um dispositivo Bluetooth que ligou ao seu tablet uma vez e o volta a ligar, ligue o dispositivo depois de eliminar o registo no dispositivo Bluetooth e no tablet.

## **O tablet está lento/não está a desempenhar conforme esperado.**

O tablet poderá tornar-se lento quando o utiliza num ambiente quente ou frio. Utilize o tablet num local com uma temperatura o mais adequada possível.

O tablet poderá apresentar um melhor desempenho se o desligar e voltar a ligar quando estiver lento ou o desempenho não for o esperado.

Se o desempenho do tablet não for o esperado, a área de armazenamento dos dados do tablet poderá estar cheia.

- Desinstale as aplicações desnecessárias.



## O tablet não funciona.

Mantenha premido o botão de ligação durante 10 segundos para forçar o encerramento e volte a ligá-lo [\[Detalhes\]](#).

Se não for possível forçar o encerramento, insira um pino ou outro objecto fino no orifício do botão de reposição [\[Detalhes\]](#).

Contacte o serviço de assistência/centro de suporte indicado na garantia quando não conseguir eliminar o sintoma.

## Para repor o seu tablet:

Toque em [  Aplicações e Widgets] - [  Definições] - [Cópia de segurança e reposição] - [Reposição dos dados de fábrica] e depois em [Repor o tablet] na parte inferior do menu à direita.

- Todos os dados na área de armazenamento dos dados são eliminados, incluindo as informações de conta Google, os dados e as definições do sistema, assim como eventuais dados de aplicações que tenha transferido.
- Os dados do utilizador, tais como músicas, fotografias e eBooks transferidos de um cartão de memória SD ou de um dispositivo que ligue através de USB não são eliminados.
- Para eliminar todos os dados do utilizador, tais como músicas, fotografias e eBooks, toque em [Apagar armazenamento USB] para colocar uma marca de verificação e depois toque em [Repor o tablet].
- Recomenda-se que faça uma cópia de segurança dos dados importantes uma vez que não poderá recuperar os dados do utilizador depois de serem eliminados.
- O tablet reinicia-se automaticamente.



## O som do altifalante é distorcido.

Ajuste o volume de reprodução.



Certifique-se de que tablet possui carga suficiente.

O som poderá melhorar se desligar os efeitos sonoros.

- Selecione [Desactivado] para [Equalizador] e elimine a marca de verificação de [Normalizador dinâmico] ou de [xLOUD(TM)] no menu definições quando utilizar a aplicação [Leitor de música].
- Retire a marca de verificação de [Normalizador dinâmico] ou de [xLOUD(TM)] no menu definições quando utiliza a aplicação [Leitor de vídeo].



## O brilho do ecrã não é estável.

Quando define o ajuste automático do brilho do ecrã, este é automaticamente ajustado de acordo com a luminosidade do local.

- Toque em [  Aplicações e Widgets] - [  Definições] - [Visualização] - [Brilho] - [Brilho automático] nessa ordem para remover a marca de verificação.

## Não é possível ajustar o brilho do ecrã.

Quando define o ajuste automático do brilho do ecrã, não o poderá ajustar manualmente.



- Toque em [  Aplicações e Widgets] - [  Definições] - [Visualização] - [Brilho] - [Brilho automático] nessa ordem para remover a marca de verificação.

## **O ajuste automático do brilho do ecrã não funciona como esperado.**

Quando define o ajuste automático do brilho do ecrã, o ecrã torna-se mais brilhante uma vez, mas não escurece. Isto não indica uma avaria. O brilho voltará ao normal quando premir o botão de ligação para desligar o tablet (modo de suspensão) e premir o botão de ligação para ligar o tablet novamente.

## O ecrã desaparece/escurece inesperadamente.

O ecrã entra automaticamente no modo de suspensão após um determinado período de tempo para reduzir o consumo da bateria.

- O ecrã volta a ligar quando prime o botão de ligação.
- Quando pretender alterar o período de tempo antes do ecrã entrar no modo de suspensão, toque em [  Aplicações e Widgets] - [  Definições] - [Visualização] - [Suspensão] nessa ordem para definir o tempo.
- Se definir um intervalo mais longo antes de entrar no modo de suspensão, a bateria irá gastar-se mais rapidamente.

## O ecrã táctil não funciona como esperado.

Certifique-se de que sabe como utilizar o ecrã táctil [\[Detalhes\]](#).

Se o ecrã táctil estiver danificado (arranhado, etc.), contacte o serviço de assistência/centro de suporte indicado na garantia.

Se o ecrã táctil não funcionar, desligue o tablet e volte a ligá-lo.



- Se não conseguir desligar o tablet, mantenha premido o botão de ligação durante 10 segundos para forçar o encerramento e volte a ligá-lo [\[Detalhes\]](#).
- Se não for possível forçar o encerramento, insira um pino ou outro objecto fino no orifício do botão de reposição [\[Detalhes\]](#).

## **A data e hora são repostas.**

Se a carga restante da bateria for extremamente reduzida, a data e hora poderão ser repostas.

- Carregue a bateria e depois defina a data e a hora novamente.

## Para eliminar o som do toque (som de operação).

Toque em  Aplicações e Widgets] -  Definições] - [Som] - [Sons de toques] nessa ordem para remover a marca de verificação.



Mantenha premido o botão VOL - (Volume) no tablet até que o indicador de volume apresentado no ecrã minimize e o ícone inverta.





## **O ecrã não roda quando roda o tablet.**

Algumas aplicações poderão não suportar a rotação do ecrã. Isto não indica uma avaria.

## Para desligar a rotação do ecrã.

Toque em  Aplicações e Widgets] -  Definições] - [Visualização] - [Rodar ecrã automaticamente] nessa ordem para remover a marca de verificação.

## **Para desactivar a função de bloqueio/utilizar o tablet sem bloquear o ecrã.**

Toque em [  Aplicações e Widgets] - [  Definições] - [Segurança] - [Bloqueio de ecrã] nessa ordem e depois em [Nenhum] para desactivar a função de bloqueio.

**O som do altifalante integrado é interrompido quando o ecrã é rodado.**

O som pode ser interrompido quando o ecrã é rodado durante a utilização do altifalante integrado. Isto não indica uma avaria.

## **Não é possível utilizar um auscultador com microfone incorporado.**

Utilize o auscultador com microfone incorporado Sony MDR-EX38IP testado.

- Quando o auscultador com microfone incorporado MDR-EX38IP é ligado ao tablet, não poderá usar as seguintes funções.

Saltar para a música seguinte

Saltar para a música anterior

Ajustar o volume (+/-)

Voice over

Fazer uma chamada

Terminar uma chamada

## **O ficheiro não pode ser apresentado/reproduzido.**

Os dados poderão estar danificados.

Certifique-se de que o formato do ficheiro dos dados corresponde ao do seu tablet.

Certifique-se de que o ficheiro é adequado para o formato de reprodução da aplicação.

Se não for possível apresentar o ficheiro quando utiliza a aplicação [Leitor de música] ou a aplicação [Leitor de vídeo], execute [Actualizar base de dados] no menu definições.

## **O vídeo é interrompido/salta/não está sincronizado com o áudio.**

Certifique-se de que o ficheiro é adequado para o formato de reprodução da aplicação.

Desligue o tablet e volte a ligá-lo.

Os dados poderão estar danificados.

Certifique-se de que outras aplicações não estão a realizar tarefas intensivas para o processador em segundo plano.

## **O tablet não recebe sinais GPS ou demora muito tempo a posicionar-se.**

Desloque-se para uma área com boa recepção de sinais GPS e com uma vista desimpedida para o céu  
[\[Detalhes\]](#).



## **Os resultados do posicionamento GPS poderão divergir da localização actual.**

Desloque-se para uma área com boa recepção de sinais GPS e com uma vista desimpedida para o céu  
[\[Detalhes\]](#).

**SONY**

**As fotografias e os filmes produzidos com a câmara estão indistintos.**

Certifique-se de que elimina qualquer mancha ou sujidade da lente ou a tampa da câmara.

**Não pode enviar conteúdo (Throw) para um outro dispositivo e reproduzi-lo com a aplicação DLNA.**

Determinados conteúdos poderão não ser reproduzidos noutros dispositivos.

## **O tablet não identifica a aplicação Controlo remoto.**

O tablet poderá não identificar algumas operações de controlo remoto, dependendo do controlo remoto. Isto não indica uma avaria.

**Algumas aplicações não são apresentadas no idioma seleccionado.**

Algumas aplicações não suportam o idioma seleccionado nas definições de idioma do tablet e são apresentados num idioma diferente.

## **Não é possível desinstalar algumas aplicações.**



Não é possível desinstalar algumas aplicações (eliminadas). Isto não indica uma avaria do tablet ou um problema na aplicação.

**É apresentado um website para telemóveis ou smartphones.**

Alguns websites poderão apresentar-se com a configuração de telemóveis ou smartphones.

## O tablet não liga a uma rede Wi-Fi.

Certifique-se de que a função Wi-Fi está ligada.

- Toque em [  Aplicações e Widgets] - [  Definições] - [Wi-Fi] nessa ordem e coloque o selector [Wi-Fi] na posição [Activado].

Certifique-se de que não existem obstáculos a bloquear o sinal entre os dispositivos e que estes não estão muito distantes um do outro [\[Detalhes\]](#).

Poderá tornar disponível uma ligação, alterando as definições de canal do seu ponto de acesso.

Certifique-se de que a [SSID da rede] e a [Segurança] do seu ponto de acesso estão correctamente definidas.