

Sony Tablet Hilfe Serie SGPT11

- Bitte zuerst lesen
- Einschalten des Tablets
- Herunterfahren des Tablets
- Ein-/Ausschalten des Bildschirms (Ruhezustand)
- Hinweise zur Verwendung des Netzteils
- Laden des Akkus
- Hinweise zur Verwendung des Akkus
- Verwendung des Touchscreens
- Hinweise zum Bildschirm
- Umgang mit dem Touchscreen
- Herstellen einer WLAN-Verbindung
- Hinweise zur Verwendung der WLAN-Funktion
- Bluetooth(R)-Funktion
- Kommunikation mit einem anderen Bluetooth(R)-Gerät
- Beenden der Bluetooth(R)-Kommunikation
- Hinweise zur Verwendung der Bluetooth(R)-Funktion
- Bluetooth(R)-Sicherheit
- GPS-Funktion
- Aktivierung der Positionsdaten
- Deaktivierung der Positionsdaten
- Einsetzen/Entnehmen einer SD-Speicherkarte
- Hinweise zur Verwendung von SD-Speicherkarten
- Hinweise zu SD-Speicherkarten
- Anschließen eines USB-Geräts
- Hinweise zum Anschluss des Tablets an einen Computer über ein USB-Kabel
- Verwendung des Tablets in Verbindung mit der Anschlussstation
- Anpassen des Winkels der Anschlussstation
- Teile und Bedienelemente (Tablet)
- Teile und Bedienelemente (Anschlussstation)
- Überprüfen des mitgelieferten Zubehörs
- Pflege des Tablets
- Websites für den Online-Support
- Hinweise zum Halten des Tablets
- Zurücksetzen des Tablets in die Grundstellung
- Befestigung des Trageriemens am Tablet

- Beispieldaten
 - Schonung des Akkus
 - Hinweise zur Verwendung von Anwendungen der Sprachkommunikation
 - Hinweise zum geomagnetischen Sensor
-
- Verwendung der integrierten Kamera
 - Hinweise zur integrierten Kamera
-
- Prüfen der Android-Version
 - Aktualisieren von Android auf die neueste Version
-
- Originalspiele
 - Abspielen von Videos
 - Abspielen von Musik
 - Lesen von Digitalbüchern
 - Anzeige von Anwendungen, die von Sony empfohlen werden
 - Suche nach Anwendungen
 - Abspielen von Videos, Musik oder Fotos auf anderen Geräten
 - Bedienung verschiedener AV-Geräte mit dem Tablet
 - Teilen aufregender Erlebnisse über soziale Netzwerke
-
- Startbildschirm
 - Hinzufügen von Anwendungen oder Widgets zum Startbildschirm
 - Favoriten
 - Anwendungsstartprogramm und Widgets
-
- Benachrichtigungsfenster
 - Drehen des Bildschirms
 - Schnellsuche
 - Sperren des Bildschirms
 - Anzeigen der letzten Anwendungen
 - Texteingabe
 - Verwendung der Bildschirmtastatur
 - Ausschneiden und Einfügen von Text
 - Google-Konto
-
- Ändern der Einstellungen
 - Vor der Inbetriebnahme
-
- Liste der Anwendungen
 - E-Mail
 - Browser
 - Kamera
 - Rechner
 - Kalender
 - Kontakte
 - Uhr
 - Musik-Player
 - Video-Player
 - Möglichkeiten zur Verwendung des Heimnetzwerks
 - DLNA
 - Vorbereiten des Heimnetzwerks

- Wiedergabe von Inhalten, die auf einem anderen Gerät (Server) gespeichert sind
- Wiedergabe von Inhalten auf anderen Geräten, indem diese gesendet werden (Throwing)
- Dateiübertrag.
- Fernbedienung
- Social-Feed-Leser
- Registrieren eines Twitter- oder Facebook-Kontos
- Wechseln der angezeigten Beiträge (Artikel)
- Lesen und Schreiben des Beitrags (Artikels)
- Suche nach Beiträgen (Artikeln) oder Freunden
- Select App
- Galerie
- Video Unlimited
- Music Unlimited
- Personal Space
- Reader
- MediaRemote
- Ustream
- Zinio
- Evernote
- HD Games
- Foursquare
- Crackle
- Sicherung
- WLAN-Prüfer
- Kopieren von Daten, die sich auf einem Computer befinden, auf das Tablet
- Unterstützte Formate
- Verwendung von Media Go
- PS Store
- Verwendung eines Controllers des PlayStation(R)3-Systems
- Abspielen von Musik auf mehreren Geräten (PARTY STREAMING)

- Marken
- Allgemeiner Support für PlayStation(R)

- Das Tablet schaltet sich nicht ein.
- Der Systemstart des Tablets dauert lange.
- Der Akku wird nicht geladen.
- Die Ladeanzeige leuchtet nicht.
- Der Akkuverbrauch steigt.
- Die Ladeanzeige blinkt.
- Das Tablet und Netzteil erwärmen sich während des Gebrauchs oder beim Laden.
- Der Bildschirm ist dunkel.
- Eine bestimmte Stelle wird auf dem Bildschirm nicht ordnungsgemäß angezeigt.
- Ein Bluetooth(R)-Gerät wurde nicht gefunden.
- Das Tablet reagiert langsam oder die Leistung entspricht nicht den Erwartungen.
- Das Tablet führt keine Aktionen aus.
- Zurücksetzen des Tablets.
- Der Klang aus dem Lautsprecher ist verzerrt.
- Die Bildschirmhelligkeit schwankt.
- Die Bildschirmhelligkeit kann nicht eingestellt werden.

- Die automatische Einstellung der Bildschirmhelligkeit funktioniert nicht wie erwartet.
 - Die Bildschirmanzeige verschwindet bzw. verdunkelt sich plötzlich.
 - Der Touchscreen funktioniert nicht wie erwartet.
 - Das Datum und die Uhrzeit werden zurückgesetzt.
 - Deaktivierung des Berührungssignaltons (Bediensignaltons).
 - Der Bildschirm dreht sich nicht, wenn Sie das Tablet drehen.
 - Deaktivierung der Bildschirmdrehung.
 - Deaktivierung der Sperrfunktion bzw. Verwendung des Tablets ohne Bildschirmsperung.
 - Beim Drehen des Bildschirms wird der Ton aus dem eingebauten Lautsprecher unterbrochen.
 - Ein Headset kann nicht verwendet werden.
-
- Die Datei kann nicht angezeigt oder wiedergegeben werden.
 - Das Video wird unterbrochen/springt/ist nicht mit dem Ton synchron.
 - Das Tablet kann keine GPS-Signale empfangen oder benötigt sehr lange für die Positionsbestimmung.
 - Die Ergebnisse der GPS-Positionsbestimmung können vom tatsächlichen Standort abweichen.
 - Die mit der Kamera aufgenommenen Fotos und Filme sind verschwommen.
 - Inhalte von (Throw) können nicht an ein anderes Gerät gesendet und mit der Anwendung DLNA abgespielt werden.
 - Das Tablet erlernt Vorgänge mit der Anwendung Fernbedienung nicht ordnungsgemäß.
 - Einige Anwendungen werden nicht in der ausgewählten Sprache angezeigt.
 - Einige Anwendungen können nicht deinstalliert werden.
 - Eine Website für Mobiltelefone oder Smartphones wird angezeigt.
-
- Das Tablet kann keine Verbindung zu einem WLAN-Netzwerk herstellen.

Bitte zuerst lesen

Vielen Dank, dass Sie sich für den Kauf eines Tablets von Sony entschieden haben.

In der vorliegenden Hilfe wird die Bedienung des Tablets und der Anwendungen erläutert. Lesen Sie vor der Inbetriebnahme des Tablets die mitgelieferten Hinweise unter Wichtige Informationen (Sicherheitshinweise).

Laden des Akkus

Es kann vorkommen, dass der Akkuladestand bei der Auslieferung des Tablets niedrig ist. Laden Sie den Akku vor der Inbetriebnahme des Tablets [\[Details\]](#).

Infos zum Softwareupdate

Vergewissern Sie sich beim Aktualisieren der Software, dass die aktuellste Version jeder Anwendung installiert wird. Andernfalls lassen sich manche Anwendungen möglicherweise nicht starten.

Verwandte Themen

[Websites für den Online-Support](#)

[Google-Konto](#)

Einschalten des Tablets

Hinweis

- Lesen Sie vor dem Einschalten des Geräts den Abschnitt „Hinweise zur Verwendung des Netzteils“ [\[Details\]](#).
 1. Schließen Sie das Tablet an eine Netzsteckdose an [\[Details\]](#).
 2. Halten Sie die Ein/Aus-Taste drei Sekunden lang gedrückt.
Das Tablet schaltet sich ein. Wenn Sie das Tablet zum ersten Mal einschalten, lesen Sie den Abschnitt „Vor der Inbetriebnahme“ [\[Details\]](#).

Verwandte Themen

[Herunterfahren des Tablets](#)

[Ein-/Ausschalten des Bildschirms \(Ruhezustand\)](#)

[Hinweise zur Verwendung des Netzteils](#)

[Laden des Akkus](#)

[Hinweise zur Verwendung des Akkus](#)

[Schonung des Akkus](#)

Herunterfahren des Tablets

Hinweis

- Lesen Sie vor dem Herunterfahren des Tablets den Abschnitt „[Hinweise zur Verwendung des Netzteils](#)“ [\[Details\]](#).
- 1. Halten Sie die Ein/Aus-Taste gedrückt, bis eine Liste angezeigt wird.
- 2. Berühren Sie [\[OK\]](#).
Das Tablet wird nach einigen Sekunden automatisch ausgeschaltet.

Hinweis

- Zur Vermeidung von Datenverlusten oder Funktionsstörungen des Tablets sollten Sie das Tablet immer ordnungsgemäß wie oben beschrieben herunterfahren.
- Wenn Sie das Tablet nicht wie oben beschrieben herunterfahren können, halten Sie die Ein/Aus-Taste etwa zehn Sekunden lang gedrückt, um die Beendigung zu erzwingen.
- Wenn Sie die Beendigung des Tablets nicht erzwingen können, drücken Sie die Grundstellungstaste (Vertiefung) [\[Details\]](#).

Verwandte Themen

[Einschalten des Tablets](#)

[Ein-/Ausschalten des Bildschirms \(Ruhezustand\)](#)

[Hinweise zur Verwendung des Netzteils](#)

[Laden des Akkus](#)

[Hinweise zur Verwendung des Akkus](#)

[Schonung des Akkus](#)



Ein-/Ausschalten des Bildschirms (Ruhezustand)

Wenn Sie das Tablet gerade nicht verwenden, können Sie den Bildschirm ausschalten (Ruhezustand).

1. Drücken Sie die Ein/Aus-Taste.

Der Bildschirm wechselt in den Ruhezustand. Wenn Sie den Ruhezustand deaktivieren und den Bildschirm wieder einschalten möchten, drücken Sie die Ein/Aus-Taste erneut.

Tipps

- Sie können die Zeitspanne einstellen, nach der das Tablet automatisch in den Ruhezustand wechselt, wenn es nicht verwendet wird. Berühren Sie [ Apps & Widgets] - [ Einstellungen] - [Display] - [Ruhezustand], und wählen Sie die gewünschte Zeitspanne aus, die vor dem Wechsel in den Ruhezustand verstreichen soll.
- Sie können auch einstellen, dass der Bildschirm beim Einschalten nach der Deaktivierung des Ruhezustands gesperrt wird [[Details](#)].

Verwandte Themen

[Einschalten des Tablets](#)

[Herunterfahren des Tablets](#)

[Hinweise zur Verwendung des Netzteils](#)

[Laden des Akkus](#)

[Hinweise zur Verwendung des Akkus](#)

[Schonung des Akkus](#)

Hinweise zur Verwendung des Netzteils

- Verwenden Sie das mit Ihrem Tablet gelieferte Netzteil oder ein gleichwertiges Originalnetzteil von Sony. Wenn Sie andere Netzteile verwenden, können Funktionsstörungen auftreten.
- Schließen Sie das Netzteil nicht an einen Spannungswandler wie beispielsweise einen Leistungswandler für Reisen im Ausland an. Dies kann zu einer Überhitzung oder Funktionsstörung führen.
- Ein beschädigtes oder gebrochenes Netzteilkabel darf nicht verwendet werden.
- Wenn Sie eine für das Tablet vorgesehene Anschlussstation von Sony (SGPDS1, gesondert erhältlich) nutzen, verwenden Sie das Netzteil, das mit dem Tablet mitgeliefert wurde.

Verwandte Themen

[Einschalten des Tablets](#)

[Herunterfahren des Tablets](#)

[Ein-/Ausschalten des Bildschirms \(Ruhezustand\)](#)

[Laden des Akkus](#)

[Hinweise zur Verwendung des Akkus](#)

[Schonung des Akkus](#)

Laden des Akkus

Sobald das Tablet eingesteckt wird, wird der Akku geladen. Die Ladedauer hängt von der jeweiligen Nutzung ab.

1. Stecken Sie das Netzkabel in das Netzteil.
2. Stecken Sie das Netzkabel in eine Netzsteckdose.
3. Drehen Sie das Tablet um, und stecken Sie dann das Netzteil in der unten angezeigten Richtung in den Ladeanschluss des Tablets.

Die Beleuchtung der Ladeanzeige richtet sich nach dem jeweiligen Akkuladestand des Tablets.

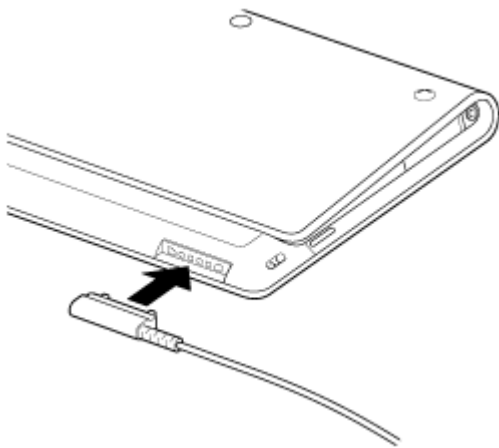

Tipps

- Mit der für das Tablet vorgesehenen Anschlussstation von Sony (SGPDS1, gesondert erhältlich) kann der Akku ohne großen Aufwand geladen werden.

Hinweis zur Ladeanzeige

Die Ladeanzeige leuchtet je nach Akkurestladestand in unterschiedlichen Farben.

Rot: Der Akku muss geladen werden.

Gelb (orange): Niedriger Ladestand.

Grün: Ausreichender Ladestand.

Hinweis

- Die Ladeanzeige blinkt rot, wenn die Akkurestladung während des Betriebs einen kritischen Stand erreicht.

Verwandte Themen

[Einschalten des Tablets](#)

[Herunterfahren des Tablets](#)

[Ein-/Ausschalten des Bildschirms \(Ruhezustand\)](#)

[Hinweise zur Verwendung des Netzteils](#)

[Hinweise zur Verwendung des Akkus](#)

[Schonung des Akkus](#)

Hinweise zur Verwendung des Akkus

Akku

- Verwenden Sie aus Sicherheitsgründen zum Laden des Akkus nur das mitgelieferte Netzkabel.
- Bei bestimmten Umgebungstemperaturen oder Einsätzen des Tablets kann es vorkommen, dass der Akku nicht oder nur sehr langsam geladen wird.
- Laden Sie den Akku nicht in der Nähe eines Feuers oder bei direkter Sonneneinstrahlung.
- Bei der Auslieferung ist das Tablet nicht vollständig geladen.
- Der Akku erwärmt sich während des Gebrauchs und beim Laden. Das ist normal und kein Grund zur Besorgnis. Falls sich das Tablet oder Netzteil außergewöhnlich stark erhitzt, fahren Sie das Tablet herunter, und ziehen Sie das Netzkabel aus dem Netzteil.

Entladen des Akkus

- Nach dem Laden entlädt sich der Akku selbst bei Nichtgebrauch nach und nach. Wird der Akku über einen langen Zeitraum nicht verwendet, kann es vorkommen, dass er vollständig entladen ist. Es wird empfohlen, den Akku vor der Inbetriebnahme neu zu laden.
- Wenn Sie das Tablet längere Zeit nicht benutzen, laden Sie den Akku alle sechs Monate vollständig auf.

Akkulebensdauer

- Die Akkulebensdauer hängt von der Verwendung, den Einstellungen und Temperaturen ab.

Leistungsminderung des Akkus

- Durch wiederholtes Auf- und Entladen verringert sich die Akkukapazität im Lauf der Zeit. Dies kann zu einer kürzeren Akkulebensdauer oder verminderter Akkuleistung führen, selbst wenn der Akku vollständig geladen ist.

Verwandte Themen

[Einschalten des Tablets](#)

[Herunterfahren des Tablets](#)

[Ein-/Ausschalten des Bildschirms \(Ruhezustand\)](#)

[Hinweise zur Verwendung des Netzteils](#)

[Laden des Akkus](#)

[Schonung des Akkus](#)

Verwendung des Touchscreens

Berühren

Wählt ein Symbol oder eine Option aus.

Wenn Sie zweimal schnell hintereinander tippen, können Sie Bilder oder sonstige Bildelemente vergrößern bzw. verkleinern.

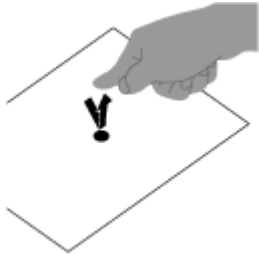

Berühren und halten

Öffnet ein Optionsmenü.

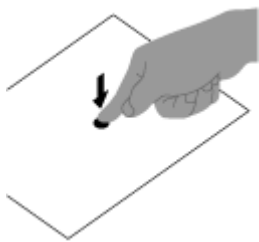

Ziehen

Verschiebt einen Eintrag oder blättert langsam auf einer Seite.

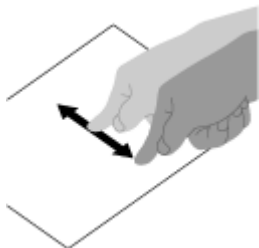

Blättern

Blättert schnell auf einer Seite.

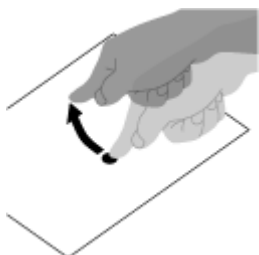

Zoomen

Vergrößert oder verkleinert das Bild.

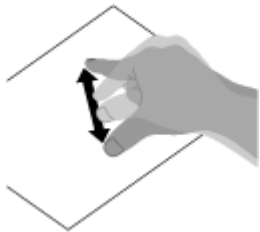

Verwandte Themen

[Hinweise zum Bildschirm](#)

[Umgang mit dem Touchscreen](#)

Hinweise zum Bildschirm

An dieser Stelle finden Sie Hinweise zum Umgang mit dem Touchscreen und dem LCD-Bildschirm.

Hinweise zum Touchscreen

- Das Tablet verfügt über einen kapazitiven Touchscreen. Berühren Sie den Bildschirm direkt mit Ihrer Fingerspitze. Der Bildschirm darf nicht mit scharfen Gegenständen wie einer Nadel, einem Kugelschreiber oder Fingernagel zerkratzt oder berührt werden. Sie können den Touchscreen nicht mit einem Eingabestift bedienen.
- Wenn Sie den Touchscreen mit Handschuhen berühren, funktioniert er möglicherweise nicht oder nur fehlerhaft.
- Bedienen Sie das Tablet nicht, wenn sich Gegenstände auf dem Touchscreen befinden.
- Wenn der Touchscreen nicht mit der Fingerspitze, sondern durch Gegenstände berührt wird, reagiert er möglicherweise nicht ordnungsgemäß.
- Halten Sie einen ausreichenden Abstand zwischen dem Touchscreen und sonstigen elektrischen Geräten ein. Elektrostatische Entladungen können zu Funktionsstörungen beim Touchscreen führen.
- Falls sich Wassertropfen auf dem Touchscreen befinden oder Sie ihn mit feuchten Fingerspitzen berühren, reagiert er möglicherweise nicht ordnungsgemäß.
- Halten Sie den Touchscreen von Wasser fern. Bei hoher Luftfeuchtigkeit oder Berührung mit Wasser funktioniert der Touchscreen unter Umständen nicht ordnungsgemäß.
- Während des Akkuladevorgangs reagiert der Touchscreen aufgrund der vom Netzkabel ausgehenden Störungen möglicherweise nicht ordnungsgemäß. Ziehen Sie das Netzkabel ab, und betreiben Sie das Tablet nur mit dem Akku.

Hinweise zum LCD-Bildschirm

- Der LCD-Bildschirm darf nicht von direktem Sonnenlicht bestrahlt werden. Vermeiden Sie unbedingt direkte Sonnenlichteinstrahlung, wenn Sie das Tablet in Fensternähe benutzen.
- Die Nutzung des Tablets bei niedrigen Temperaturen kann dazu führen, dass auf dem LCD-Bildschirm ein Nachbild verbleibt. Dies ist kein Anzeichen für eine Funktionsstörung. Sobald das Tablet wieder normale Temperatur erreicht hat, verschwindet dieses Phänomen.
- Während des Betriebs erwärmt sich der LCD-Bildschirm. Dies ist normal und kein Anzeichen für eine Funktionsstörung.
- Der LCD-Bildschirm wird mit hochpräzisen Fertigungsverfahren hergestellt. Dennoch kann es vorkommen, dass auf dem LCD-Bildschirm kleine schwarze oder farbige Punkte (rot, blau oder grün) zu sehen sind. Dies ist ein normales Ergebnis des Fertigungsprozesses und kein Hinweis auf eine Funktionsstörung.
- Der LCD-Bildschirm besteht aus Glas. Wenn das Glas beschädigt ist (durch einen Sprung oder Ähnliches), berühren Sie den Touchscreen nicht, und versuchen Sie keinesfalls, ihn selbst zu reparieren. Seien Sie beim Umgang mit dem LCD-Bildschirm sehr vorsichtig, da er schnell beschädigt werden kann, wenn er zu Boden fällt oder Schlägen ausgesetzt wird. Für Schäden, die aus einer falschen Handhabung durch den Kunden resultieren, wird keine Gewährleistung übernommen.

Verwendung des Touchscreens

Umgang mit dem Touchscreen

Umgang mit dem Touchscreen

- Wischen Sie die Oberfläche des Touchscreens mit einem weichen, trockenen oder leicht angefeuchteten Tuch ab. Wenn Sie die Oberfläche fest mit einem trockenen Tuch abreiben, kann der Bildschirm beschädigt werden.
- Verwenden Sie keine Chemikalien oder Reinigungsmittel.



Verwandte Themen

[Verwendung des Touchscreens](#)

[Hinweise zum Bildschirm](#)

Herstellen einer WLAN-Verbindung

Sie müssen zunächst eine WLAN-Verbindung zwischen Ihrem Tablet und WLAN-Router herstellen. Vergewissern Sie sich, dass der WLAN-Router eingerichtet ist. Weitere Informationen, wie z. B. das Einrichten Ihres WLAN-Routers finden Sie in der Bedienungsanleitung des WLAN-Routers. Wenn Sie die Einstellungen Ihres WLAN-Routers bestätigt haben, führen Sie die folgenden Schritte aus, um WLAN auf Ihrem Tablet zu aktivieren.

1. Berühren Sie  [Apps & Widgets] -  [Einstellungen] - [WLAN].
2. Bewegen Sie das Symbol [WLAN] auf [ON].



Hinweis

- Schalten Sie WLAN zur Schonung des Akkus bei Nichtgebrauch aus.
- Die WLAN-Antenne ist in das Tablet integriert. Wenn Sie die Antenne mit den Händen oder anderen Gegenständen verdecken, solange Sie über die WLAN-Funktion mit dem Internet verbunden sind, kann sich die Verbindungsqualität verschlechtern [\[Details\]](#).

Beenden der WLAN-Verbindung

1. Bewegen Sie das Symbol [WLAN] nach Schritt 1 des obigen Verfahrens auf [OFF], um WLAN auf Ihrem Tablet zu deaktivieren.



Netzwerksuche in der Reichweite Ihres Geräts

1. Berühren Sie  [Apps & Widgets] -  [Einstellungen] - [WLAN].
2. Bewegen Sie das Symbol [WLAN] auf [ON], um WLAN zu aktivieren. Daraufhin wird eine Liste der in Ihrem Bereich verfügbaren Netzwerke angezeigt.

Tipp

- Wenn Sie die MAC-Adresse des Tablets oder sonstige WLAN-Details überprüfen möchten, berühren Sie  (Optionsmenü) - [Erweitert].
 - Wird keine Liste der Netzwerke angezeigt, berühren Sie [Scan] oben rechts auf dem Bildschirm.
3. Berühren Sie ein gewünschtes Netzwerk.
 4. Geben Sie bei Bedarf ein Passwort ein, oder nehmen Sie erforderliche Einstellungen vor.

Tipp

- Wenn Sie sich in entsprechender Reichweite befinden und WLAN aktiviert ist, verbindet sich das Tablet automatisch erneut mit verfügbaren Netzwerken, mit denen Sie zuvor verbunden waren.
- Wenn Sie das Menü [WLAN-Standby-Richtlinie] durch Berühren von  [Apps & Widgets] -  [Einstellungen] - [WLAN] -  (Optionsmenü) - [Erweitert] - [WLAN-Standby-Richtlinie] aufrufen, können Sie entscheiden, ob die WLAN-Verbindung weiterhin aktiv sein soll oder nicht, wenn Anwendungen, wie z. B. Musik-Player während der Wiedergabe bei ausgeschaltetem Bildschirm des Tablets (Ruhezustand) ausgeführt werden. Wird im Ruhezustand keine Anwendung ausgeführt, wird die WLAN-Verbindung unabhängig von der in [WLAN-Standby-Richtlinie] gewählten Einstellung deaktiviert.

Verwandte Themen

[Hinweise zur Verwendung der WLAN-Funktion](#)

[WLAN-Prüfer](#)

Hinweise zur Verwendung der WLAN-Funktion

- Die Verwendung von WLAN-Produkten kann in einigen Ländern oder Regionen durch entsprechende Gesetze oder Verordnungen eingeschränkt sein.
- WLAN-Geräte arbeiten mit dem 2,4-GHz-Band, das von verschiedenen Geräten verwendet wird. Die WLAN-Geräte nutzen eine Technologie zur Minimierung von Funkstörungen durch andere Geräte, die dasselbe Band verwenden. Dennoch kann es zu einer Verringerung der Datenübertragungsgeschwindigkeit und -reichweite sowie zu Unterbrechungen der Funkverbindung kommen.
- Wenn sowohl die Bluetooth-Funktion als auch die WLAN-Funktion mit 2,4 GHz des Tablets aktiviert sind, können Störungen auftreten, die die Datenübertragungsgeschwindigkeit verringern oder zu sonstigen Problemen führen.
- Wenn Sie auf Reisen über WLAN kommunizieren möchten, müssen Sie möglicherweise einen Vertrag mit einem Serviceanbieter für WLAN-Verbindungen abschließen.
- Die Datenübertragungsgeschwindigkeit und die Reichweite hängen von den folgenden Bedingungen ab:
 - Abstand zwischen den Geräten
 - Vorhandensein von Hindernissen zwischen den Geräten
 - Gerätekonfiguration
 - Signalbedingungen
 - Umfeld (Beschaffenheit der Wände usw.)
 - Verwendete Software
- Die Kommunikation kann bei schlechten Signalbedingungen unterbrochen werden.
- In den technischen Daten wird der theoretische Höchstwert für die Datenübertragungsrate angegeben, der in der Praxis jedoch möglicherweise nicht erreicht wird.
- Die tatsächliche Datenübertragungsgeschwindigkeit kann langsamer als die auf dem Tablet angezeigte Geschwindigkeit sein.
- In dem Bereich zwischen den WLAN-Frequenzbändern 2,4 GHz und 5 GHz ist keine Kommunikation möglich.
- Die Datenübertragungsrate für IEEE 802.11g- und IEEE 802.11n-Geräte (2,4 GHz) kann in Verbindung mit IEEE 802.11b-Produkten durch Störungen beeinträchtigt werden. Darüber hinaus wird die Übertragungsrate durch Produkte, die IEEE 802.11g und IEEE 802.11n verwenden, automatisch verringert, um die Kompatibilität mit IEEE 802.11b-Produkten zu gewährleisten.
- Wenn die Datenübertragungsgeschwindigkeit nicht so hoch wie erwartet ist, kann eine Umschaltung des Funkkanals am Zugangspunkt zu einer Verbesserung führen.

Verwandte Themen

[Herstellen einer WLAN-Verbindung](#)

[WLAN-Prüfer](#)

Bluetooth(R)-Funktion

Sie können eine drahtlose Verbindung zwischen Ihrem Tablet und anderen Bluetooth-Geräten (z. B. Computer, Mobiltelefon, Headset, Bluetooth-Kopfhörer oder Funktastatur) herstellen. In diesem Fall werden Daten zwischen diesen Geräten über Entfernungen von bis zu zehn Metern im freien Raum drahtlos übertragen. Ein Bluetooth-Gerät kann zum Datenaustausch über ein Drahtlosnetzwerk mit bis zu sieben Geräten verbunden sein.

Wenn sich ein Gerät mit einem anderen Gerät verbinden muss, sendet es eine entsprechende Anfrage an benachbarte Bluetooth-Geräte. Falls ein Gerät auf die Anfrage reagiert, können sich die beiden Geräte miteinander verbinden.

Verwandte Themen

[Kommunikation mit einem anderen Bluetooth\(R\)-Gerät](#)

[Beenden der Bluetooth\(R\)-Kommunikation](#)



[Hinweise zur Verwendung der Bluetooth\(R\)-Funktion](#)

[Bluetooth\(R\)-Sicherheit](#)

Kommunikation mit einem anderen Bluetooth(R)-Gerät

Sie können Bluetooth-Geräte mit dem Tablet verbinden. Je nach Gerät kann das Verfahren zur Herstellung der Verbindung variieren. In der Bedienungsanleitung des Bluetooth-Geräts finden Sie entsprechende Informationen. Ausführliche Informationen zur Bluetooth-Kommunikation finden Sie im Abschnitt „Bluetooth(R)-Funktion“ [\[Details\]](#).

Aktivieren der Bluetooth-Funktion



1. Berühren Sie [ Apps & Widgets] - [ Einstellungen] - [Bluetooth].
2. Bewegen Sie das Symbol [Bluetooth] auf [ON].

Hinweis

- Schalten Sie Bluetooth zur Schonung des Akkus bei Nichtgebrauch aus.
- Die Bluetooth-Antenne ist in das Tablet integriert. Wenn Sie die Antenne mit den Händen oder anderen Gegenständen verdecken, solange Sie die Bluetooth-Funktion nutzen, kann sich die Verbindungsqualität verschlechtern [\[Details\]](#).



Festlegen der Erkennbarkeit des Tablets

Sie können zulassen, dass das Tablet von einem Bluetooth-Gerät erkannt wird, wenn Bluetooth aktiviert wird.

1. Berühren Sie [ Apps & Widgets] - [ Einstellungen] - [Bluetooth].
2. Bewegen Sie das Symbol [Bluetooth] auf [ON].
3. Berühren Sie die Modellbezeichnung Ihres Tablets.

Koppeln mit einem anderen Bluetooth-Gerät

Wenn Sie eine Verbindung zu einem neuen Bluetooth-Gerät herstellen möchten, müssen Sie dieses koppeln, wenn Bluetooth aktiviert wird. Dieser Vorgang muss nur einmal ausgeführt werden, damit sich das Tablet und das neue Bluetooth-Gerät künftig miteinander verbinden können. Beim nächsten Mal muss das Gerät lediglich eingeschaltet werden.

1. Vergewissern Sie sich, dass sich das zu koppelnde Bluetooth-Gerät in einem erkennbaren Modus befindet.
Hinweis
 - In der Bedienungsanleitung der jeweiligen Bluetooth-Geräte finden Sie ausführliche Informationen hierzu.
2. Berühren Sie [ Apps & Widgets] - [ Einstellungen] - [Bluetooth].
3. Bewegen Sie das Symbol [Bluetooth] auf [ON].
4. Berühren Sie [NACH GERÄTEN SUCHEN] oben rechts auf dem Bildschirm.
Die [VERFÜGBAR]-Liste wird angezeigt.
5. Berühren Sie den Namen eines Geräts, um sich mit diesem zu verbinden.
6. Berühren Sie [Paaren], oder geben Sie den Hauptschlüssel des Geräts ein (z. B. 0000), falls dies für die Verbindung mit dem Bluetooth-Gerät erforderlich ist.

Sobald eine Verbindung mit dem Gerät hergestellt wurde, wird die Bluetooth-Anzeige in der Statusleiste unten rechts auf dem Bildschirm des Tablets eingeblendet.

Erneute Verbindung mit Geräten

Wenn Sie das Tablet erneut mit dem gekoppelten Gerät verbinden möchten, berühren Sie in der [PAIRING-GERÄTE]-Liste den Namen des gewünschten Geräts.

Verwandte Themen

[Bluetooth\(R\)-Funktion](#)

[Beenden der Bluetooth\(R\)-Kommunikation](#)

[Hinweise zur Verwendung der Bluetooth\(R\)-Funktion](#)

[Bluetooth\(R\)-Sicherheit](#)

Beenden der Bluetooth(R)-Kommunikation

Sie können von Ihrem Tablet aus das Pairing der Bluetooth-Geräte, mit denen das Tablet gekoppelt ist, aufheben.

1. Berühren Sie  neben dem Namen des gekoppelten Geräts, dessen Verbindung zum Tablet getrennt werden soll, in der [PAIRING-GERÄTE]-Liste.
2. Berühren Sie [Pairing aufheben].

Tipps

- Schalten Sie Bluetooth zur Schonung des Akkus bei Nichtgebrauch aus.

Verwandte Themen

[Bluetooth\(R\)-Funktion](#)

[Kommunikation mit einem anderen Bluetooth\(R\)-Gerät](#)

[Hinweise zur Verwendung der Bluetooth\(R\)-Funktion](#)

[Bluetooth\(R\)-Sicherheit](#)

Hinweise zur Verwendung der Bluetooth(R)-Funktion

- Die Verwendung der Bluetooth-Funktion kann in einigen Ländern oder Regionen durch entsprechende Gesetze oder Verordnungen eingeschränkt sein.
- Die Bluetooth-Funktion kann u. U. nicht mit bestimmten Geräten und Softwareversionen anderer Hersteller verwendet werden. Überprüfen Sie vor dem Kauf die Systemvoraussetzungen des Bluetooth-Geräts. Auf der Support-Website finden Sie Informationen zu den Bluetooth-Geräten, die von den Tablets von Sony unterstützt werden.
Zur Herstellung einer Verbindung mit einem anderen Gerät ist bei einigen Bluetooth-Geräten eine Authentifizierung (Kopplung) erforderlich.
Führen Sie den Authentifizierungsvorgang aus, bevor Sie sich mit einem solchen Gerät verbinden.
- Bluetooth-Geräte arbeiten mit dem 2,4-GHz-Band, das von verschiedenen Geräten verwendet wird. Bluetooth-Geräte nutzen eine Technologie zur Minimierung von Funkstörungen durch andere Geräte, die dasselbe Band verwenden. Dennoch kann es zu einer Verringerung der Datenübertragungsgeschwindigkeit und -reichweite sowie zu Unterbrechungen der Funkverbindung kommen.
- Die Datenübertragungsgeschwindigkeit und die Reichweite hängen von den folgenden Bedingungen ab:
 - Abstand zwischen den kommunizierenden Geräten
 - Vorhandensein von Hindernissen zwischen den Geräten
 - Umgebung (einschließlich dem Vorhandensein von Wänden und deren Beschaffenheit)
 - Gerätekonfiguration
 - Verwendete Software
 - Signalbedingungen
- Die Kommunikation kann bei schlechten Signalbedingungen unterbrochen werden.
- Wenn sowohl die Bluetooth-Funktion als auch die WLAN-Funktion mit 2,4 GHz aktiviert sind, können Störungen auftreten. Dies führt zu verringerten Datenübertragungsgeschwindigkeiten und sonstigen Problemen.
- Bei der fortlaufenden Übertragung großer Dateien kann es aufgrund der Einschränkungen des Bluetooth-Standards zu beschädigten Dateien und Problemen durch elektromagnetische Störungen kommen.
- Wenn Sie mehrere Bluetooth-Geräte mit dem Tablet verbinden, kann es zu Kanalüberlastungen und dadurch zu einer geringeren Leistung der Geräte kommen. Dabei handelt es sich um eine Einschränkung der Bluetooth-Technologie und nicht um eine Funktionsstörung.
- Wenn Sie Videos auf dem Tablet abspielen und die Audioausgabe über ein verbundenes Bluetooth-Gerät erfolgt, kann es vorkommen, dass die Video- und Audiodaten nicht mehr synchron sind. Dabei handelt es sich um eine häufige Einschränkung der Bluetooth-Technologie und nicht um eine Funktionsstörung.
- Alle Bluetooth-Geräte müssen durch die von Bluetooth SIG festgelegten Verfahren zertifiziert werden, damit die Einhaltung des Bluetooth-Standards gewährleistet ist. Selbst wenn die Bluetooth-Standards erfüllt sind, können Leistung, Spezifikationen und Betriebsverfahren einzelner Geräte unterschiedlich sein.
- Wenn Sie das Gerät anschließen oder trennen, während eine Anwendung (z. B. ein Spiel) ausgeführt wird, wird die Tonausgabe möglicherweise nicht zwischen einem Bluetooth-Audiogerät und dem eingebauten Lautsprecher gewechselt. Beenden Sie in diesem Fall die Anwendung, und starten Sie das Gerät erneut. Sie können die Tonausgabe auch umschalten, bevor Sie die Anwendung starten.
- Der Ton von Anwendungen (beispielsweise von Spielen) kann sich verzögern, wenn er über Bluetooth-Audiogeräte ausgegeben wird, die mit dem Tablet verbunden sind. Verwenden Sie in diesem Fall den eingebauten Lautsprecher für die Tonausgabe, oder schließen Sie ein Audiogerät an die Kopfhörerbuchse Ihres Tablets an, um den Ton zu hören.
- Wenn Sie ein mit dem Tablet verbundenes Bluetooth-Audiogerät ausschalten, während eine Anwendung (z.

B. ein Spiel) ausgeführt wird, funktioniert die Anwendung möglicherweise nicht mehr ordnungsgemäß.
Beenden Sie in diesem Fall die Anwendung, und starten Sie das Tablet erneut.

- Zum Austausch von Dateien mit Bluetooth-Geräten müssen Sie weitere Anwendungen herunterladen, die noch nicht vorinstalliert sind.

Verwandte Themen

[Bluetooth\(R\)-Funktion](#)

[Kommunikation mit einem anderen Bluetooth\(R\)-Gerät](#)

[Beenden der Bluetooth\(R\)-Kommunikation](#)

[Bluetooth\(R\)-Sicherheit](#)

Bluetooth(R)-Sicherheit

Die Bluetooth-Funktechnologie verwendet eine Authentifizierungsfunktion, durch die Sie bestimmen können, mit wem Sie kommunizieren. Mithilfe dieser Funktion können Sie den Zugriff anonymer Bluetooth-Geräte auf Ihr Tablet verhindern. Bei der erstmaligen Kommunikation zwischen zwei Bluetooth-Geräten sollte ein gemeinsamer Hauptschlüssel (ein für die Authentifizierung erforderliches Passwort) für beide zu registrierenden Geräte festgelegt werden. Sobald ein Gerät registriert ist, braucht der Hauptschlüssel nicht mehr eingegeben zu werden.

Das Tablet wird von anderen Bluetooth-Geräten erkannt, die Erkennung durch andere Bluetooth-Geräte muss allerdings explizit zugelassen werden. Sie können festlegen, wie lange die Erkennung akzeptiert wird, oder ob der Empfang nach der Verbindung beider Geräte zugelassen wird.

Verwandte Themen

[Bluetooth\(R\)-Funktion](#)

[Kommunikation mit einem anderen Bluetooth\(R\)-Gerät](#)

[Beenden der Bluetooth\(R\)-Kommunikation](#)

[Hinweise zur Verwendung der Bluetooth\(R\)-Funktion](#)

GPS-Funktion

Die GPS (Global Positioning System)-Funktion stellt durch den Empfang von Signalen, die von GPS-Satelliten gesendet werden, Positionsdaten zur Verfügung. Wenn Sie das Tablet in Verbindung mit der GPS-Funktion nutzen, können Sie Ihre aktuelle Position sehen und verfolgen, wohin Sie sich bewegen, oder in Google Maps die Wegbeschreibung zu einem bestimmten Ziel aufrufen.

Hinweis

- Wenn sich in der Nähe des Tablets andere elektronische Geräte befinden, können diese elektromagnetische Wellen oder magnetische Störfelder ausstrahlen. Dadurch kann die ordnungsgemäße Bereitstellung von Positionsdaten durch das Tablet beeinträchtigt werden. Halten Sie das Tablet von elektronischen Geräten fern.
- Wenn sich das Tablet in einer Gegend mit schlechtem GPS-Signalempfang befindet, treten möglicherweise Fehler bei der Standortbestimmung auf. Vermeiden Sie zur Gewährleistung korrekter Daten die Verwendung des Tablets an folgenden Orten.
 - in Gebäuden oder Fahrzeugen
 - in Tunneln oder in der U-Bahn
 - unter Hochstraßen
 - zwischen hohen Gebäuden
 - in dichtem Baumbestand
 - in Tälern
- Die GPS-Antenne ist in das Tablet integriert. Wenn Sie die Antenne mit den Händen oder anderen Gegenständen verdecken, solange Sie die GPS-Funktion nutzen, kann sich die Positionierungsgenauigkeit verschlechtern [\[Details\]](#).

Verwandte Themen



[Aktivierung der Positionsdaten](#)

[Deaktivierung der Positionsdaten](#)

[Hinweise zum geomagnetischen Sensor](#)

Aktivierung der Positionsdaten

Sie können festlegen, ob Positionsdaten über GPS-Satelliten oder Drahtlosnetzwerke empfangen werden sollen.

1. Berühren Sie [ Apps & Widgets] - [ Einstellungen] - [Standortdienste].
2. Wenn Sie den Empfang von Positionsdaten über Drahtlosnetzwerke aktivieren möchten, berühren Sie [Standortdienst von Google].
Wenn Sie den Empfang von Positionsdaten über GPS-Satelliten aktivieren möchten, berühren Sie [GPS-Satelliten].

Das Feld für die jeweilige Einstellung wird entsprechend markiert.

Hinweis



- Bewegen Sie das Tablet an einem Ort mit freier Sicht zum Himmel möglichst wenig, bis die derzeitige Position von der GPS-Funktion angezeigt wird. Die derzeitige Position kann schneller angezeigt werden, wenn das Tablet nicht bewegt wird. Wenn die derzeitige Position nicht oder falsch angezeigt wird, gehen Sie an einen Ort mit einer freien Sicht zum Himmel.

Verwandte Themen

[GPS-Funktion](#)

[Deaktivierung der Positionsdaten](#)

Deaktivierung der Positionsdaten

1. Berühren Sie [ Apps & Widgets] - [ Einstellungen] - [Standortdienste].
2. Berühren Sie abhängig davon, was ausgewählt ist, [Standortdienst von Google] oder [GPS-Satelliten], um die jeweilige Methode zu deaktivieren.
Die Markierung dieses Einstellungsfelds wird entfernt.

Verwandte Themen

[GPS-Funktion](#)

[Aktivierung der Positionsdaten](#)

Einsetzen/Entnehmen einer SD-Speicherkarte

Das Tablet ist mit einem SD-Speicherkartensteckplatz ausgestattet. Sie können über diesen Steckplatz Daten mit Digitalkameras, Camcordern, Audio-Playern und anderen Audio-/Videogeräten austauschen.

Folgende Speicherkarten werden vom SD-Speicherkartensteckplatz des Tablets unterstützt:

- SD-Speicherkarte
- SDHC-Speicherkarte

Einsetzen einer SD-Speicherkarte

1. Öffnen Sie die Abdeckung des SD-Speicherkartensteckplatzes.
2. Suchen Sie nach dem SD-Speicherkartensteckplatz.
3. Halten Sie die SD-Speicherkarte so, dass die Kontakte nach unten und der Pfeil in Richtung des SD-Speicherkartensteckplatzes zeigen.

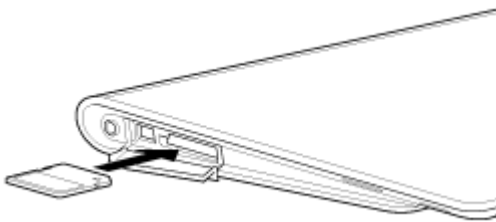

4. Schieben Sie die SD-Speicherkarte vorsichtig in den Steckplatz, bis sie einrastet.

Hinweis

- Achten Sie darauf, dass die SD-Speicherkarte richtig herum eingesetzt wird. Wenn Sie die Karte mit Gewalt falsch herum in den Steckplatz stecken, kann der Steckplatz beschädigt werden. Ausführliche Informationen hierzu finden Sie im Handbuch der SD-Speicherkarte.

Entfernen einer SD-Speicherkarte

1. Vergewissern Sie sich, dass gerade keine Daten übertragen werden.
2. Suchen Sie nach dem SD-Speicherkartensteckplatz.
3. Drücken Sie die SD-Speicherkarte bis zum Anschlag in den Steckplatz, damit sie freigegeben wird. Die SD-Speicherkarte springt ein Stück heraus.
4. Halten Sie die SD-Speicherkarte an beiden Seiten, und ziehen Sie sie aus dem Steckplatz heraus.

Verwandte Themen

[Hinweise zur Verwendung von SD-Speicherkarten](#)

[Hinweise zu SD-Speicherkarten](#)

[Dateiübertrag.](#)

Hinweise zur Verwendung von SD-Speicherkarten

- Halten Sie sie von Kindern fern. SD-Speicherkarten stellen eine Gefahr dar, da sie verschluckt werden können.
- Berühren Sie die Kontakte nicht mit den Fingern oder metallischen Gegenständen.
- SD-Speicherkarten enthalten empfindliche elektronische Bauteile. Diese dürfen keinen starken Kräften ausgesetzt und nicht verbogen oder fallen gelassen werden.
- Versuchen Sie auf keinen Fall, die Speicherkarte auseinander zu nehmen oder baulich zu verändern.
- Halten Sie sie von Feuchtigkeit fern.
- Die Karte darf nicht an folgenden Orten verwendet oder aufbewahrt werden:
 - an Orten mit einer hohen Temperatur, beispielsweise in einem in der Sonne geparkten Auto
 - an Orten, die direkter Sonneneinstrahlung ausgesetzt sind
 - in feuchter oder korrosiver Umgebung
 - an sehr staubigen Orten
- Verwenden Sie ausschließlich SD-Speicherkarten, die mit den von Ihrem Tablet unterstützten Standards kompatibel sind. Karten in der falschen Größe können sich im Steckplatz verklemmen und das Tablet beschädigen.
- Sie können keine Daten auf SD-Speicherkarten schreiben, die schreibgeschützt sind.
- Es wird empfohlen, eine Sicherungskopie wichtiger Daten anzulegen.
- Um den Verlust gespeicherter Daten zu vermeiden, müssen Sie SD-Speicherkarten von statischer Elektrizität oder elektrischen Störungen fernhalten.
- Transportieren Sie SD-Speicherkarten immer in ihrer Hülle, um Beschädigungen durch statische Elektrizität zu vermeiden.
- Bevor Sie eine SD-Speicherkarte mit einem anderen Gerät als einem Tablet verwenden (beispielsweise mit einer Digitalkamera oder einem tragbaren Audio-Player), formatieren (initialisieren) Sie die SD-Speicherkarte mit diesem Gerät.

Das Dateiformat für Tablets wird von einigen Geräten möglicherweise nicht unterstützt; in diesem Fall wird in einer entsprechenden Meldung die Formatierung der Karte empfohlen. Wenn eine derartige Meldung angezeigt wird, kopieren Sie die Daten von der Karte auf das Tablet (oder über das Netzwerk auf andere Geräte), und formatieren Sie die Karte mit dem anderen Gerät. Beachten Sie, dass beim Formatieren einer Karte alle darauf enthaltenen aktuellen Daten gelöscht werden. Ausführliche Informationen hierzu finden Sie im Handbuch des verwendeten Geräts.
- Stecken Sie keine Fremdgegenstände in den SD-Speicherkartensteckplatz.
- Der SD-Speicherkartensteckplatz kann ausschließlich zum Lesen und Beschreiben unterstützter Karten verwendet werden. Der Einsatz für andere Zwecke ist nicht möglich.

Verwandte Themen

[Einsetzen/Entnehmen einer SD-Speicherkarte](#)

[Hinweise zu SD-Speicherkarten](#)

[Dateiübertrag.](#)

Hinweise zu SD-Speicherkarten

Ab September 2011 erhältliche SD-Speicherkarten mit einer Kapazität von bis zu 2 GB und SDHC-Speicherkarten mit einer Kapazität von bis zu 32 GB wurden mit dem Tablet getestet und für kompatibel befunden. Es wird jedoch nicht gewährleistet, dass alle SD-Speicherkarten oder SDHC-Speicherkarten mit dem Tablet kompatibel sind.

Verwandte Themen

[Einsetzen/Entnehmen einer SD-Speicherkarte](#)

[Hinweise zur Verwendung von SD-Speicherkarten](#)

[Dateiübertrag.](#)

Anschließen eines USB-Geräts

Das Tablet ist mit einem USB Micro-A/B-Anschluss ausgestattet. Damit können Sie das Tablet über USB an einen Computer oder ein USB-Gerät anschließen.

1. Schließen Sie ein USB-Gerät mit dem dafür vorgesehenen USB-Adapterkabel SGPUC1 (gesondert erhältlich) und einem handelsüblichen Micro-USB-Kabel an das Tablet an.

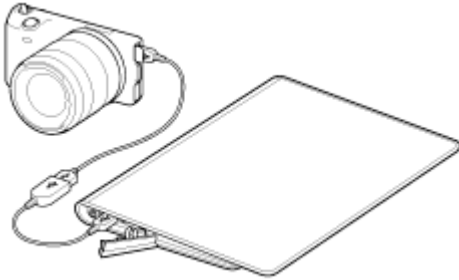

Tipps

- Verwenden Sie ein handelsübliches Micro-USB-Kabel, um das Tablet an Ihren Computer anzuschließen.
- Wenn das Tablet an einen Computer oder an ein Ladegerät angeschlossen ist, wird das Laden des Akkus über USB nicht unterstützt.
- Wenn das Tablet an ein USB-Gerät angeschlossen ist, beträgt die Stromversorgungskapazität 500 mA.

Verwandte Themen

[Hinweise zum Anschluss des Tablets an einen Computer über ein USB-Kabel](#)

[Kopieren von Daten, die sich auf einem Computer befinden, auf das Tablet](#)

[Dateiübertrag.](#)

Hinweise zum Anschluss des Tablets an einen Computer über ein USB-Kabel

- Schalten Sie das Tablet nicht aus, solange Daten über USB gelesen oder geschrieben werden.
- Ziehen Sie das USB-Kabel nicht vom Tablet ab, solange Daten über USB gelesen oder geschrieben werden. Andernfalls droht ein Datenverlust.
- Verwenden Sie zum Anschluss zwischen Tablet und Computer ein handelsübliches Micro-USB-Kabel.

Verwandte Themen

[Anschließen eines USB-Geräts](#)

[Kopieren von Daten, die sich auf einem Computer befinden, auf das Tablet](#)

Verwendung des Tablets in Verbindung mit der Anschlussstation

Mithilfe der für Ihr Tablet vorgesehenen Sony-Anschlussstation (SGPDS1, gesondert erhältlich) können Sie das Tablet ohne Aufwand laden oder in einem Winkel feststellen, der sich ideal zum Lesen eignet [\[Details\]](#). Sie können eine Anwendung auswählen, die gestartet werden soll, sobald das Tablet in die Anschlussstation eingesetzt wird.

Stellen des Tablets in die Anschlussstation

1. Schieben Sie den Standfuß der Anschlussstation in die obere Position. Auf diese Weise können Sie das Netzteil ein- oder ausstecken.

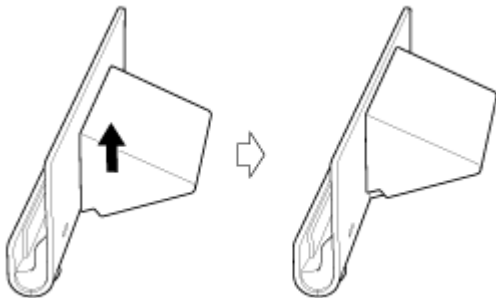

2. Stecken Sie das Netzteil in den Netzkabelanschluss unten an der Anschlussstation.

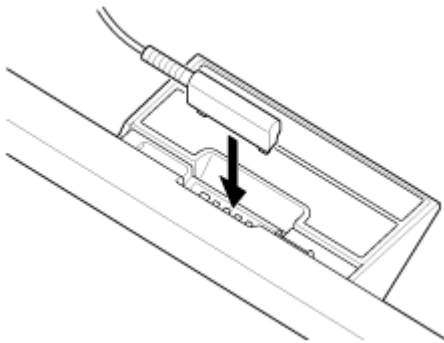

3. Stecken Sie das Netzteil in die Netzsteckdose.
4. Richten Sie den Ladeanschluss des Tablets an dem Anschluss in der oberen Aufnahme der Anschlussstation aus.

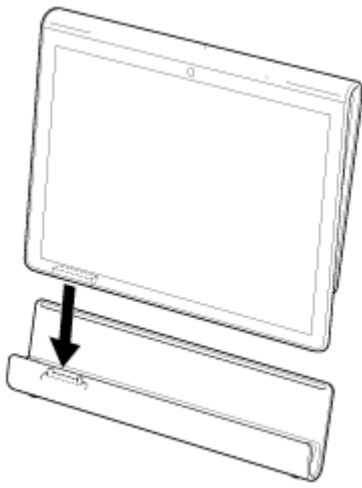

5. Stellen Sie das Tablet in die obere Aufnahme der Anschlussstation.
6. Vergewissern Sie sich, dass die Ladeanzeige leuchtet.

Hinweis

- Beim Halten oder Ausstecken des Netzteils darf sein Anschlussbereich nicht berührt werden.
- Wenn Sie beim Ausstecken des Netzteils aus der Anschlussstation mit Gewalt an seinem Kabel ziehen, kann das Netzteil oder die Anschlussstation beschädigt werden. Halten Sie also auf jeden Fall den Standfuß der Anschlussstation fest.
- Wird der Standfuß der Anschlussstation in der unteren Position verwendet, führen Sie das Netzteilkabel durch die Aussparung am Standfuß, damit die Anschlussstation nicht umfällt.
- Wenn Sie das Tablet mit angebrachtem Trageriemen in die Anschlussstation stellen, achten Sie darauf, dass sich der Trageriemen nicht zwischen dem Tablet und der Anschlussstation verfängt.

Tipps

- Wenn Sie das Tablet während des Gebrauchs in die Anschlussstation stellen oder wenn Sie das Tablet in der Anschlussstation einschalten, werden Sie zur Auswahl der Anwendung aufgefordert, die bei der nächsten Verwendung der Anschlussstation gestartet werden soll. Wenn Sie [Keine] und [Standardmäßig für diese Aktion verwenden] aktivieren, können Sie die Verwendung der aktivierten Anwendung fortsetzen, ohne dass der Anwendungsauswahl-Bildschirm in Zukunft angezeigt wird.
- Wenn Sie eine andere Anwendung auswählen möchten, die bei Verwendung des Tablets mit der Anschlussstation gestartet werden soll, berühren Sie [⋮ Apps & Widgets] - [⚙️ Einstellungen] - [Anschlussstation].

Herausnehmen des Tablets aus der Anschlussstation

1. Führen Sie das Tablet gerade nach oben heraus.

Verwandte Themen

[Anpassen des Winkels der Anschlussstation](#)

Anpassen des Winkels der Anschlussstation

Sie können den Winkel der Anschlussstation an Ihre Verwendung des Tablets anpassen, indem Sie ihren Standfuß in die obere oder untere Position stellen.

Schieben Sie den Standfuß der Anschlussstation in die untere Position, wenn Sie das Tablet als Fotorahmen oder Tischuhr nutzen möchten. Wenn Sie den Touchscreen bedienen oder eine Tastatur (gesondert erhältlich) anschließen möchten, schieben Sie den Standfuß der Anschlussstation in die obere Position.

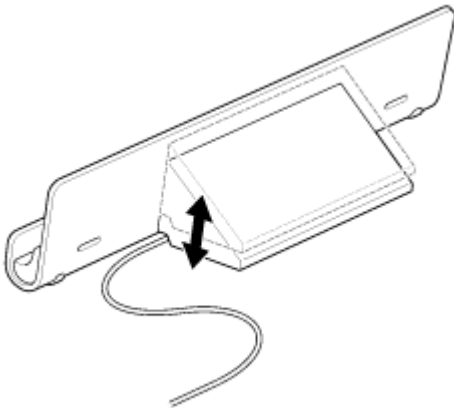

Hinweis

- Wird der Standfuß der Anschlussstation in der unteren Position verwendet, führen Sie das Netzteilkabel durch die Aussparung am Standfuß, damit die Anschlussstation nicht umfällt.

Verwandte Themen

[Verwendung des Tablets in Verbindung mit der Anschlussstation](#)

Teile und Bedienelemente (Tablet)

Vorne

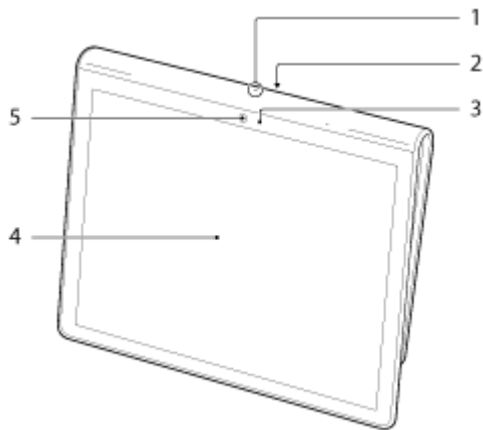

1. Mikrofon
2. IR-Datenanschluss
3. Umgebungslichtsensor
4. Touchscreen
5. Vorderes Kameraobjektiv

Seite

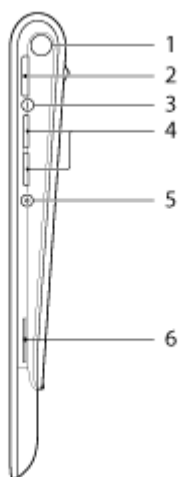

1. Benachrichtigungs-LED
2. Taste  (Ein/Aus)
3. Ladeanzeige [\[Details\]](#)
4. Tasten VOL + / - (Lautstärke)

Auf der Taste VOL + befindet sich ein fühlbarer Punkt, damit das Tablet leichter bedient werden kann.

5. Grundstellungstaste (Vertiefung)
6. Eingebauter Lautsprecher (R)

Hinten

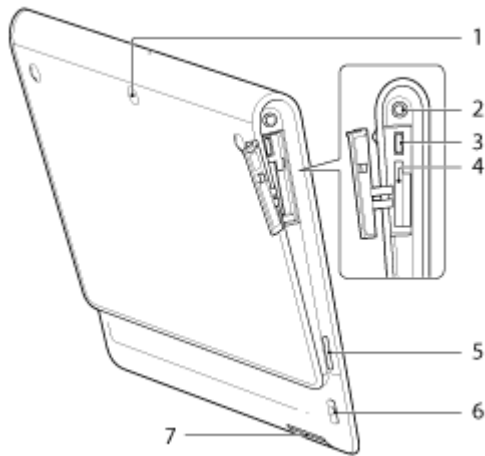

1. Hinteres Kameraobjektiv
2. Buchse  (Kopfhörer)
3. USB Micro-A/B-Anschluss
4. SD-Speicherkartensteckplatz
5. Eingebauter Lautsprecher (L)
6. Aussparung für Trageriemen
7. Ladeanschluss

Verwandte Themen

[Teile und Bedienelemente \(Anschlussstation\)](#)

[Befestigung des Trageriemens am Tablet](#)

[Startbildschirm](#)

Teile und Bedienelemente (Anschlussstation)

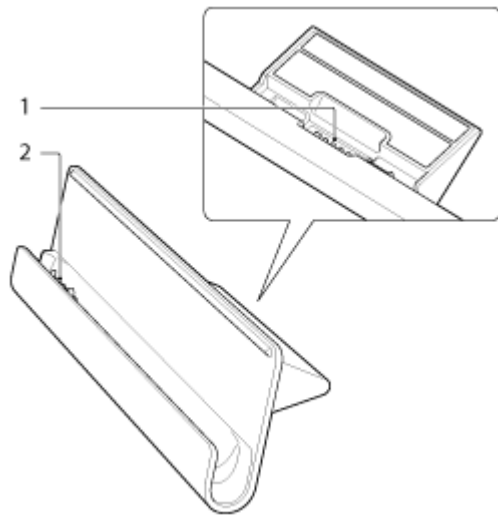

1. Netzkabelanschluss
2. Ladeanschluss (in der oberen Aufnahme)

Verwandte Themen

[Teile und Bedienelemente \(Tablet\)](#)

[Befestigung des Trageriemens am Tablet](#)

Überprüfen des mitgelieferten Zubehörs

- Netzteil
- Netzkabel
- Trageriemen
- Schnellstartleitfaden
- Wichtige Informationen

Pflege des Tablets

Tablet

- Vergewissern Sie sich, dass alle Abdeckungen der Anschlüsse fest geschlossen sind.
- Reinigen Sie das Gehäuse mit einem weichen, trockenen Tuch oder mit einem weichen Tuch, das mit einer milden Reinigungslösung angefeuchtet wurde. Verwenden Sie zur Reinigung des Touchscreens keine Reinigungslösung. Verwenden Sie unter keinen Umständen Scheuerschwämme, Scheuermittel oder Lösungsmittel wie Alkohol oder Benzin, da diese die Oberfläche des Tablets beschädigen können.
- Wurde das Tablet Feuchtigkeit ausgesetzt, z. B. Regen oder extremer Luftfeuchtigkeit, wischen Sie das Tablet mit einem weichen, trockenen Tuch ab. Trocknen Sie es jedoch keinesfalls mit einem Ofen oder Trockner.

Integrierte Kamera

- Reinigen Sie die Objektivabdeckung der integrierten Kamera mit Druckluft oder einer weichen Bürste. Wenn die Abdeckung sehr verschmutzt ist, reinigen Sie sie mit einem weichen, trockenen Tuch. Reiben Sie die Abdeckung nicht, da sie druckempfindlich ist.

Verwandte Themen

[Hinweise zum Halten des Tablets](#)

Websites für den Online-Support

Auf der Website <http://support.sony-europe.com/computing/tablet/> finden Sie weitere Informationen zu Ihrem Tablet.

Hinweise zum Halten des Tablets

- Wenn Sie das Tablet quer halten, halten Sie es so, dass sich das vordere Kameraobjektiv oben befindet.
- Wenn Sie das Tablet hochkant halten, halten Sie es so, dass sich das vordere Kameraobjektiv links befindet. Achten Sie darauf, dass Sie das Gerät nicht am Umgebungslichtsensor halten.
- Die Bildschirmdrehung wird von einigen Anwendungen möglicherweise nicht unterstützt. Bei manchen Anwendungen wird die Darstellung auf dem Bildschirm möglicherweise umgekehrt.
- Solange Sie die WLAN-, Bluetooth- oder GPS-Funktionen verwenden, dürfen Sie die in der folgenden Abbildung dargestellte Antenne nicht halten oder verdecken.

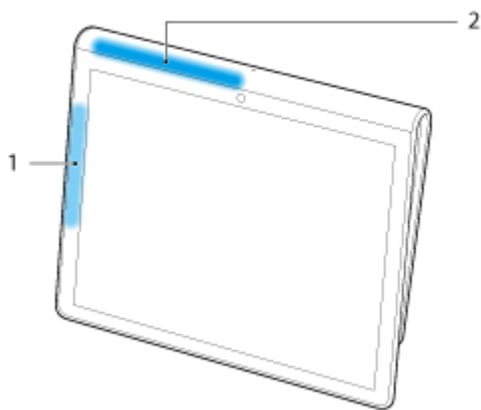

1. WLAN / Bluetooth
2. GPS

Verwandte Themen

[Pflege des Tablets](#)

Zurücksetzen des Tablets in die Grundstellung

Wenn sich das Tablet nicht erwartungsgemäß verhält und Sie die Beendigung des Tablets nicht erzwingen können, indem Sie die Ein/Aus-Taste etwa zehn Sekunden lang gedrückt halten, drücken Sie mit einem Stift oder sonstigen dünnen Gegenstand die Grundstellungstaste (Vertiefung). Dadurch wird das Herunterfahren des Tablets erzwungen.

Hinweis

- Durch Betätigung der Grundstellungstaste (Vertiefung) werden die Einstellungen nicht auf die werkseitigen Standardeinstellungen zurückgesetzt.
- Wenn Sie die Grundstellungstaste (Vertiefung) drücken und das Tablet ausschalten, gehen nicht gespeicherte Daten verloren.

Befestigung des Trageriemens am Tablet

Befestigen Sie den Trageriemen in der Reihenfolge am Tablet, die durch die entsprechenden Zahlen in der folgenden Abbildung angegeben wird.

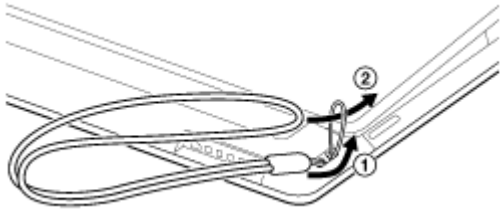

Hinweis

- Wenn Sie das Tablet mit angebrachtem Trageriemen in die Anschlussstation stellen, achten Sie darauf, dass sich der Trageriemen nicht zwischen dem Tablet und der Anschlussstation verfängt.
- Setzen Sie den Trageriemen keiner übermäßigen Belastung aus. Schwenken Sie das Tablet nicht am Trageriemen hin und her. Andernfalls können Funktionsstörungen am Tablet auftreten, oder umstehende Personen und Gegenstände in der Nähe können verletzt bzw. beschädigt werden.

Verwandte Themen





[Teile und Bedienelemente \(Tablet\)](#)

Beispieldaten

Werkseitig sind auf dem Tablet bereits Beispieldaten installiert, damit Sie sich mit der Nutzung von Musik, Videos, Fotos oder Büchern vertraut machen können. Gelöschte Beispieldaten können nicht mehr wiederhergestellt werden. Bitte beachten Sie, dass Sony keine Ersatzbeispieldaten für gelöschte Daten bereitstellt.

Schonung des Akkus

Sie können den Akku schonen, indem Sie sich bei der Verwendung des Tablets an die folgenden Richtlinien halten.

- Verringern Sie die Bildschirmhelligkeit (berühren Sie  Apps & Widgets] -  Einstellungen] - [Display] - [Helligkeit]).
- Trennen Sie die USB-Geräte.
- Legen Sie eine kurze Zeit der Inaktivität für das automatische Ausschalten des Bildschirms (Ruhezustand) fest (berühren Sie  Apps & Widgets] -  Einstellungen] - [Display] - [Ruhezustand]).
- Drücken Sie kurz auf die Ein/Aus-Taste, um den Bildschirm auszuschalten (Ruhezustand), wenn Sie das Tablet gerade nicht verwenden.
- Fahren Sie das Tablet herunter, wenn Sie es für einen längeren Zeitraum nicht verwenden [\[Details\]](#).
- Deaktivieren Sie die einzelnen Funktionen, wenn Sie kein WLAN, Bluetooth, oder GPS verwenden.

Verwandte Themen

[Einschalten des Tablets](#)

[Herunterfahren des Tablets](#)

[Ein-/Ausschalten des Bildschirms \(Ruhezustand\)](#)

[Hinweise zur Verwendung des Netzteils](#)

[Laden des Akkus](#)

[Hinweise zur Verwendung des Akkus](#)

Hinweise zur Verwendung von Anwendungen der Sprachkommunikation

- Wenn Sie in folgenden Fällen Anwendungen der Sprachkommunikation (z. B. Anwendungen für die Internet-Telefonie oder Sprach-Chats) verwenden, können nicht beide Gesprächspartner gleichzeitig sprechen. Sprechen Sie nacheinander.
 - An die Kopfhörerbuchse ist ein Kopfhörer ohne Mikrofonfunktion angeschlossen.
 - An die Kopfhörerbuchse ist nichts angeschlossen.Sie können gleichzeitig sprechen, wenn ein Headset an die Kopfhörerbuchse angeschlossen ist.

Hinweise zum geomagnetischen Sensor

Aufgrund der Bedingungen des Umfelds kann es vorkommen, dass die Richtungen nicht korrekt gemessen werden.

Verwendung der integrierten Kamera

Sie können mit der integrierten Kamera Ihres Tablets Fotos und Videos aufnehmen [\[Details\]](#).

Verwandte Themen

[Hinweise zur integrierten Kamera](#)

[Kamera](#)

Hinweise zur integrierten Kamera

- Das Objektiv der integrierten Kamera darf nicht berührt werden. Wird das Objektiv verschmutzt oder zerkratzt, kann die Bildqualität beeinträchtigt werden.
- Vermeiden Sie unabhängig vom jeweiligen Betriebsstatus des Tablets unbedingt direkte Sonneneinstrahlung auf das Objektiv. Andernfalls besteht die Gefahr von Funktionsstörungen der Kamera.

Verwandte Themen

[Verwendung der integrierten Kamera](#)

[Kamera](#)

Prüfen der Android-Version

Sie können die Android-Version Ihres Tablets prüfen.

1. Berühren Sie [ Apps & Widgets] - [ Einstellungen] - [Über das Tablet].

Sie können die Android-Version Ihres Tablets unter [Android-Version] prüfen.

Verwandte Themen

[Aktualisieren von Android auf die neueste Version](#)

Aktualisieren von Android auf die neueste Version

Aktualisieren Sie Ihr Tablet auf die neueste Android-Version.

Hinweis

- Nachdem die Aktualisierung durchgeführt wurde, kann das Tablet nicht mehr auf eine ältere Android-Version zurückgesetzt werden. Bei der Aktualisierung muss der Akkurestladung mindestens 50 % betragen und es muss das Netzteil verwendet werden. Das Tablet lässt sich möglicherweise nicht mehr einschalten, wenn sich der Akku bei der Aktualisierung vollständig entlädt.
 - Die im internen Speicher (Speicherbereich des Tablets) gespeicherten Daten werden bei der Aktualisierung nicht gelöscht.
 - Der interne Speicher muss genügend freien Speicherplatz aufweisen, damit die Updatedateien bei der Aktualisierung heruntergeladen werden können.
 - Manche Anwendungen sind mit der aktualisierten Android-Version möglicherweise nicht kompatibel und können nach der Aktualisierung möglicherweise nicht mehr ausgeführt werden.
 - Prüfen Sie daher vor der Aktualisierung, ob jede Anwendung mit der neuen Android-Version kompatibel ist.
 - Das Aktualisieren dauert möglicherweise länger, wenn Sie das Tablet über die drahtlose WAN-Funktion (3G) mit dem Internet verbinden. Des Weiteren können je nach gewähltem Abonnement Kosten für die Übertragung großer Datenmengen entstehen.
1. [ Apps & Widgets] - [ Einstellungen] - [Über das Tablet].
 2. Berühren Sie [Systemaktualisierungen].
Wenn ein Update verfügbar ist, wird der Bildschirm für den Start der Aktualisierung angezeigt. Starten Sie die Aktualisierung mithilfe der angezeigten Anweisungen.

Verwandte Themen

[Prüfen der Android-Version](#)

Originalspiele

Da dieses Gerät ein PlayStation(TM)Certified-Gerät ist, können Sie mit dem Tablet beispielsweise in unveränderter Spielqualität PlayStation-Spieleklassiker der ersten Generation spielen. PlayStation-Spiele können beim PlayStation(R)Store erworben werden.

Neben Spielen von Sony können über Android Market auch Spiele zahlreicher anderer Unternehmen der ganzen Welt heruntergeladen werden. Tauchen Sie auf dem großen Bildschirm des Tablets in die Welt der Originalspiele ein.

Verwandte Themen

[Allgemeiner Support für PlayStation\(R\)](#)

Abspielen von Videos



Video Unlimited

Verschiedene Inhalte, z. B. Filme bedeutender Hollywood-Studios oder beliebte Fernsehsendungen, können in hoher Videoqualität auf das Tablet überspielt werden*¹. Da Sie wählen können, ob Sie die Inhalte leihen oder kaufen*² möchten, müssen Sie sich keine Gedanken über versteckte Kosten oder monatliche Mitgliedsgebühren machen. Der von Ihnen geliehene oder gekaufte Inhalt wird über das Internet*³ direkt auf das Tablet heruntergeladen, sodass Sie Ihr Wunschprogramm jederzeit genießen können.

Video Unlimited ist ein Videoservice, der in Sony Entertainment Network verfügbar ist.

*¹ In manchen Ländern bzw. Regionen sind möglicherweise keine Fernsehsendungen verfügbar.

*² Einige Inhalte sind auf den Verleih oder Verkauf beschränkt.

*³ Zum Download der Inhalte ist eine WLAN-Internetverbindung erforderlich.

Hinweis

- In manchen Ländern bzw. Regionen ist diese Anwendung oder dieser Service möglicherweise nicht verfügbar.

Informationen zum Support

<http://www.sonyentertainmentnetwork.com/support>

Verwandte Themen

[Video Unlimited](#)

[Video-Player](#)

[Unterstützte Formate](#)

Abspielen von Musik



Music Unlimited

Hören Sie jederzeit Ihre Lieblingsmusik. Laden Sie Ihre persönliche Bibliothek hoch, auf die Sie jederzeit und überall zugreifen können, oder entdecken Sie neue Lieblingslieder durch automatische Empfehlungen, die auf Ihren individuellen Musikgeschmack abgestimmt sind.

Music Unlimited ist ein Musikservice, der in Sony Entertainment Network verfügbar ist.

Hinweis

- In manchen Ländern bzw. Regionen ist diese Anwendung oder dieser Service möglicherweise nicht verfügbar.

Verwandte Themen

[Music Unlimited](#)

Lesen von Digitalbüchern



Reader

Nehmen Sie Ihre Lieblingsbücher einfach im Digitalformat auf dem Tablet mit. Mit dem Tablet können Sie spielend leicht Lesezeichen setzen, bestimmte Stellen markieren, die Schriftgröße einstellen und unterwegs lesen. Die Lesezeichen und Markierungen können mit anderen kompatiblen Geräten synchronisiert werden. Außerdem können Sie mit dem Reader(TM) Store ganz einfach E-Books online kaufen.

Hinweis

- Reader(TM) Store ist in manchen Ländern bzw. Regionen möglicherweise nicht erhältlich.

Verwandte Themen

[Reader](#)

Anzeige von Anwendungen, die von Sony empfohlen werden



Select App

Nützliche und witzige Anwendungen, die in Verbindung mit dem Tablet verwendet werden können, werden auf klar verständliche Weise vorgestellt. Dadurch gestaltet sich die Suche nach Anwendungen und deren Erwerb völlig unkompliziert.



Verwandte Themen

[Select App](#)

Suche nach Anwendungen



Über Android Market von Google können Anwendungen wie nützliche Tools und Spiele auf das Tablet heruntergeladen werden.

Berühren Sie oben rechts im Startbildschirm [ Apps & Widgets] und anschließend im angezeigten Anwendungsstartprogramm [ Market].

Sie können Android Market auch auf Ihrem Computer verwenden.

<http://market.android.com>

Auf dieser Website wird Android Market angezeigt, und Sie können die Anwendungen verwalten, die Sie über Android Market heruntergeladen und auf Ihrem Tablet installiert haben.

Abspielen von Videos, Musik oder Fotos auf anderen Geräten



DLNA

Wenn Sie das Tablet mit einem WLAN-Netzwerk (Heimnetzwerk) verbinden, können Sie Videos, Musik oder Fotos abspielen, indem Sie wie folgt andere Geräte verbinden.

Hinweis

- In der Bedienungsanleitung des jeweiligen Abspielgeräts finden Sie ausführliche Informationen zum abspielbaren Format auf dem Gerät.

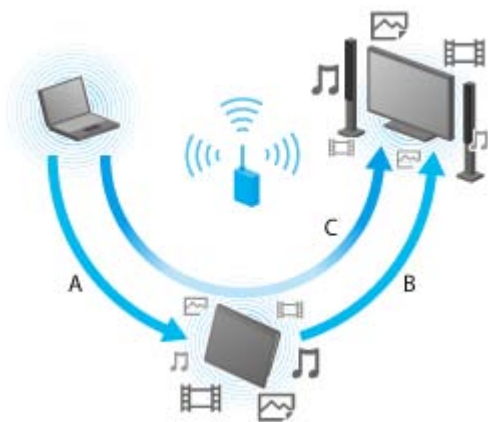

A: Wiedergabe von Inhalten, die auf einem anderen Gerät (Server) gespeichert sind

Sie können auf dem Tablet Inhalte abspielen, die auf einem Server wie beispielsweise einem Computer oder Audio-Gerät gespeichert sind.

B: Senden von Inhalten, die auf dem Tablet gespeichert sind, an ein anderes Gerät (Abspielgerät) und Wiedergabe (Throwing-Wiedergabe)

Sie können Inhalte, die auf dem Tablet gespeichert sind, an ein anderes Gerät, beispielsweise an ein Fernsehgerät, senden und auf diesem Gerät wiedergeben.

C: Senden (Throwing) von Inhalten, die auf einem Gerät (Server) gespeichert sind, an ein anderes Gerät (Abspielgerät) und Wiedergabe

Mit dem Tablet können Sie Inhalte, die auf einem Server (z. B. einem Computer oder Audio-Gerät) gespeichert sind, an ein anderes Gerät (z. B. an ein Fernsehgerät) senden, damit sie dort abgespielt werden.

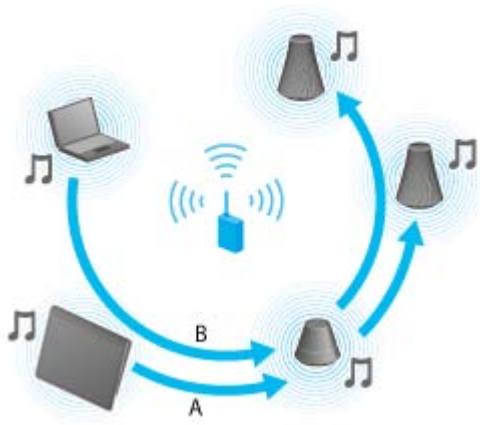

A: Senden von Musiktiteln, die auf dem Tablet gespeichert sind, an andere Geräte (Abspielgeräte) und Wiedergabe (Throwing-Wiedergabe)

Sie können die auf dem Tablet gespeicherten Musiktitel versenden und gleichzeitig über Ihr Heimnetzwerk auf Geräten mit der Funktion PARTY STREAMING abspielen.

B: Senden (Throwing) von Musiktiteln, die auf einem Gerät (Server) gespeichert sind, an andere Geräte (Abspielgeräte) und Wiedergabe

Sie können die im Heimnetzwerk gespeicherten Musiktitel versenden und gleichzeitig über Ihr Heimnetzwerk auf Geräten mit der Funktion PARTY STREAMING abspielen.

Verwandte Themen

[Möglichkeiten zur Verwendung des Heimnetzwerks](#)

[DLNA](#)

[Vorbereiten des Heimnetzwerks](#)

[Wiedergabe von Inhalten, die auf einem anderen Gerät \(Server\) gespeichert sind](#)

[Wiedergabe von Inhalten auf anderen Geräten, indem diese gesendet werden \(Throwing\)](#)

[Abspielen von Musik auf mehreren Geräten \(PARTY STREAMING\)](#)

Bedienung verschiedener AV-Geräte mit dem Tablet



Fernbedienung

Mit der Infrarot-Fernbedienungsfunktion des Tablets können Sie auch AV-Geräte in Ihrem Haus bedienen. Durch die unkomplizierte Registrierung und das Lernen von Fernbedienungssignalen können Sie Fernsteuerungsbefehle bei Ihrem Tablet registrieren und somit anstelle mehrerer Fernbedienungen das Tablet als Universalfernbedienung nutzen.

Gängige Bedienvorgänge wie das Ändern der Lautstärke oder Kanäle können durch intuitive Gesten ausgeführt werden.



MediaRemote

MediaRemote ist eine WLAN-Fernbedienungsanwendung, die für Geräte wie BRAVIA-Fernsehgeräte und Blu-ray-Disc-Player von Sony verwendet werden kann. MediaRemote bietet neben herkömmlichen Fernbedienungs Vorgängen verschiedene Funktionen wie die Tastatureingabe und Anzeige von Informationen zum Inhalt, wodurch Sie die Geräte von Sony noch einfacher nutzen und genießen können.

Hinweis

- In manchen Ländern bzw. Regionen ist diese Anwendung oder dieser Service möglicherweise nicht verfügbar.

Verwandte Themen

[Fernbedienung](#)

[MediaRemote](#)

Teilen aufregender Erlebnisse über soziale Netzwerke



Social-Feed-Leser

Mit Social-Feed-Leser können Sie mehrere Netzwerkservices wie Twitter oder Facebook zentral verwalten und anzeigen. Gängige Aktionen wie das Erstellen von Beiträgen, Antworten, Klicken auf die Schaltfläche „Gefällt mir“ oder das Verfassen von Retweets können ebenso unkompliziert ausgeführt werden. Außerdem eröffnet das Display, das sich ideal zur Anzeige von Videos und Fotos eignet, eine völlig neue Kommunikationswelt.

Verwandte Themen

[Social-Feed-Leser](#)

[Registrieren eines Twitter- oder Facebook-Kontos](#)

[Wechseln der angezeigten Beiträge \(Artikel\)](#)

[Lesen und Schreiben des Beitrags \(Artikels\)](#)

[Suche nach Beiträgen \(Artikeln\) oder Freunden](#)

Startbildschirm

Auf dem Startbildschirm befinden sich Anwendungsverknüpfungen, Statusleisten, Widgets und vieles mehr. Der Startbildschirm besteht aus fünf Seiten, und Sie können durch Bewegungen nach links bzw. rechts auf den Seiten blättern.





A: Schnellsuchfeld/Schnellstartprogramm

- Schnellsuchfeld
Durch Berühren des Felds können Sie schnell mithilfe von Google nach Informationen suchen [\[Details\]](#).
- Schnellstartprogramm
Starten Sie Anwendungen einfach durch Berührung der Symbole im Schnellstartprogramm. Da das Schnellstartprogramm auf jeder Seite des Startbildschirms angezeigt wird, können Sie häufig verwendete Anwendungen schnell aufrufen, wenn Sie sie registrieren.

Tipp

- Durch entsprechendes Berühren und Halten der Symbole können diese im Schnellstartprogramm sortiert oder in dieses eingefügt bzw. daraus entfernt werden.



B: Favoriten/Apps & Widgets

-  Favoriten
Berühren Sie dieses Symbol, um Favoriten zu starten [\[Details\]](#).
-  Apps & Widgets
Berühren Sie dieses Symbol, um die Liste der Anwendungen und Widgets anzuzeigen [\[Details\]](#).



C: Widget

Sie können Ihre Lieblings-Widgets aus der Liste der Widgets auswählen und diese auf dem Startbildschirm positionieren [\[Details\]](#).

D: Grundlegende Funktionstasten

-  (Zurück): Berühren Sie dieses Symbol, um zum vorherigen Bildschirm zurückzukehren.
-  (Startseite): Berühren Sie dieses Symbol, um den Startbildschirm aufzurufen.
-  (Letzte Anwendungen): Berühren Sie dieses Symbol, um die zuletzt verwendeten Anwendungen anzuzeigen [\[Details\]](#).

E: Mini-Apps

Sie können eine ebenfalls als Mini-Apps verfügbare Anwendung selbst dann starten, wenn eine andere Anwendung gerade verwendet wird. Um eine andere Anwendung zu starten, berühren Sie , um das Startprogramm Mini-Apps aufzurufen, und wählen Sie die gewünschte Anwendung aus. Um eine Verknüpfung festzulegen, berühren Sie  im Startprogramm Mini-Apps, und wählen Sie eine Anwendung.

F: Digitaluhr

Durch die Berührung dieser Uhr wird das Benachrichtigungsfenster angezeigt [\[Details\]](#).

Verwandte Themen

[Hinzufügen von Anwendungen oder Widgets zum Startbildschirm](#)

[Favoriten](#)

[Anwendungsstartprogramm und Widgets](#)

[Benachrichtigungsfenster](#)

[Drehen des Bildschirms](#)

[Schnellsuche](#)

[Sperrern des Bildschirms](#)

[Anzeigen der letzten Anwendungen](#)

Hinzufügen von Anwendungen oder Widgets zum Startbildschirm

Sie können den Start von Anwendungen vereinfachen, indem Sie dem Startbildschirm die Anwendungssymbole oder Widgets hinzufügen.

1. Berühren Sie auf der Seite des Startbildschirms, auf der Sie die Anwendungen oder Widgets anordnen möchten, [ Apps & Widgets] oben rechts auf dem Bildschirm.
2. Wählen Sie unter [APPS] oder [WIDGETS] das Element aus, das dem Startbildschirm hinzugefügt werden soll.
3. Berühren und halten Sie das Symbol der Anwendung oder des Widgets, und legen Sie es ab, wenn der Startbildschirm angezeigt wird.
Das Symbol oder Widget wird auf der Seite hinzugefügt, auf der Sie das Symbol oder Widget ablegen.

Organisieren von Symbolen durch Ordner

Symbole können auf dem Startbildschirm durch Ordner organisiert werden.

1. Berühren und halten Sie ein Symbol, und legen Sie es auf einem anderen Symbol ab.
Die zwei Symbole werden daraufhin miteinander kombiniert.
2. Berühren Sie das kombinierte Symbol, und berühren Sie anschließend [Unbenannter Ordner].
3. Geben Sie einen Ordnernamen ein.
Der Ordner wird mit dem neuen Ordnernamen angezeigt.

Tipp

- Sie können ein Symbol zu einem Ordner hinzufügen, indem Sie es per Drag-and-Drop auf dem Ordner ablegen.
- Um ein Symbol aus einem Ordner zu entfernen, öffnen Sie den Ordner durch Berühren, und ziehen Sie das Symbol anschließend aus dem Ordner. Wenn alle Symbole aus dem Ordner entfernt werden, wird der Ordner automatisch gelöscht.

Löschen eines Symbols aus dem Startbildschirm

Berühren und halten Sie das Symbol, und legen Sie es per Drag-and-Drop in  (Entfernen) ab.

Verwandte Themen

[Startbildschirm](#)

[Favoriten](#)

[Anwendungsstartprogramm und Widgets](#)

[Benachrichtigungsfenster](#)

[Drehen des Bildschirms](#)

[Schnellsuche](#)

[Sperrern des Bildschirms](#)

[Anzeigen der letzten Anwendungen](#)

Favoriten



In der Favoriten werden Miniaturansichten der häufig besuchten Websites sowie Inhalte wie Videos, Fotos, Musik, Bücher oder Spiele angezeigt, die zuvor als Favoriten registriert wurden. Da alle registrierten Inhalte sofort angezeigt werden, können Sie den gewünschten Inhalt mit nur einer Berührung starten und müssen keine Anwendungen mehrmals starten bzw. beenden.

1. Berühren Sie  [Favoriten] auf dem Startbildschirm.
Favoriten wird angezeigt.
2. Berühren Sie rechts im Bildschirm Favoriten den Favoriteninhalt.
Auf der linken Seite des Bildschirms werden ausführliche Informationen angezeigt.
3. Berühren Sie den gewünschten Inhalt.
Die entsprechende Anwendung zur Wiedergabe des Inhalts wird gestartet.

Tipps

- Wenn Sie den in Schritt 2 ausgewählten Inhalt erneut berühren, können Sie die Wiedergabe des Inhalts starten.

Anpassen der angezeigten Einträge

1. Berühren Sie in der Favoriten oben rechts im Bildschirm .
2. Nehmen Sie die Anpassung wie folgt vor.
 - Hinzufügen von Einträgen:
Wählen Sie den gewünschten Eintrag in der Liste auf der linken Seite des Bildschirms aus, und berühren Sie ihn.
 - Löschen eines Eintrags:
Berühren Sie rechts im Bildschirm . Sie können den zu löschenden Eintrag auch in der Liste auf der linken Seite des Bildschirms auswählen und berühren.
 - Verschieben eines Eintrags:
Legen Sie die Miniaturansicht per Drag-and-Drop auf der rechten Seite des Bildschirms ab.
3. Sobald Sie die Anpassung abgeschlossen haben, berühren Sie oben rechts im Bildschirm .

Verwandte Themen

[Startbildschirm](#)

[Hinzufügen von Anwendungen oder Widgets zum Startbildschirm](#)

[Anwendungsstartprogramm und Widgets](#)

[Benachrichtigungsfenster](#)

[Drehen des Bildschirms](#)

[Schnellsuche](#)

[Sperren des Bildschirms](#)

Anwendungsstartprogramm und Widgets

Wenn Sie  [Apps & Widgets] auf dem Startbildschirm berühren, wird das Anwendungsstartprogramm oder die Liste der Widgets angezeigt.

Das Anwendungsstartprogramm zeigt die Symbole aller verfügbarer Anwendungen an, die Sie durch einfaches Berühren starten können. Die Liste der Widgets zeigt Minianwendungen an, die auf dem Startbildschirm platziert werden können. Wenn eine Anwendung über ein Widget verfügt, stellen Sie das Widget auf den Startbildschirm, damit die Anwendung ohne Aufwand über die Startbildschirm bedient werden kann.

Wechseln zwischen Anwendungsstartprogramm und der Liste der Widgets

1. Berühren Sie [APPS] oder [WIDGETS] oben links auf dem Bildschirm.

Tipp

- Weist das Anwendungsstartprogramm mehrere Seiten auf, werden die anderen Seiten durch Blättern nach links angezeigt. Die Liste der Widgets wird nach dem Anwendungsstartprogramm angezeigt.

Sortieren von Anwendungssymbolen und Widgets

1. Berühren Sie  oben rechts auf dem Bildschirm, und wählen Sie eine Sortiermethode.
[A bis Z]: Die Sortierung erfolgt nach Namen.
[Neueste zuerst]: Die Sortierung erfolgt nach Aktualisierungsdatum.



Deinstallieren einer Anwendung

1. Berühren und halten Sie im Anwendungsstartprogramm das Symbol der Anwendung, die deinstalliert werden soll.
2. Legen Sie das Symbol per Drag-and-Drop in  [Deinstallieren] ab.

Anzeigen der Anwendungsinformationen

1. Berühren und halten Sie die Anwendung, zu der Sie Informationen aufrufen möchten.
2. Legen Sie das Symbol per Drag-and-Drop in  [App-Info] ab.

Tipp

- Ist die Anwendung Market installiert, wird  links von  angezeigt. Die Anwendung Market kann durch Berühren von  gestartet werden.

Verwandte Themen

[Startbildschirm](#)

Hinzufügen von Anwendungen oder Widgets zum Startbildschirm

Favoriten

Benachrichtigungsfenster

Drehen des Bildschirms

Schnellsuche

Sperren des Bildschirms

Anzeigen der letzten Anwendungen

Benachrichtigungsfenster

Das Benachrichtigungsfenster wird angezeigt, wenn Sie unten rechts im Bildschirm die Digitaluhr berühren. Berühren Sie das Symbol im Benachrichtigungsfenster oder das Fenster selbst, um den Status oder Nachrichten zu überprüfen. Wenn Sie die Digitaluhr berühren, solange das Benachrichtigungsfenster angezeigt wird, wird das Steuerungsfenster eingeblendet. Im Steuerungsfenster können die folgenden Punkte gesteuert werden.

- Flugmodus: Aktiviert/deaktiviert den Flugzeugmodus.
- WLAN: Zeigt den Bildschirm für WLAN-Einstellungen an.
- Bildschirm automatisch drehen: Sperrt den Bildschirm, damit er sich nicht automatisch dreht.
- Beleuchtung: Stellt die Bildschirmbeleuchtung ein.
- Benachrichtigungen: Aktiviert/deaktiviert die Benachrichtigungen.
- Einstellungen: Zeigt den Einstellungsbildschirm an.

Verwandte Themen

[Startbildschirm](#)

[Hinzufügen von Anwendungen oder Widgets zum Startbildschirm](#)

[Favoriten](#)

[Anwendungsstartprogramm und Widgets](#)

[Drehen des Bildschirms](#)

[Schnellsuche](#)

[Sperrern des Bildschirms](#)

[Anzeigen der letzten Anwendungen](#)

Drehen des Bildschirms

Der Bildschirm dreht sich, wenn Sie das Tablet wie unten dargestellt seitlich drehen.

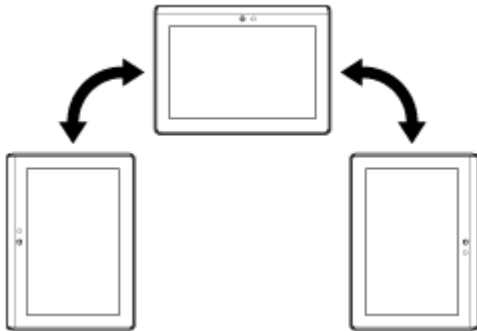

Hinweis

- Bei manchen Anwendungen dreht sich der Bildschirm unabhängig von der Ausrichtung des Tablets.
- Die Bildschirmdrehung wird von einigen Anwendungen möglicherweise nicht unterstützt. Bei manchen Anwendungen wird die Darstellung auf dem Bildschirm möglicherweise umgekehrt.

Einstellen, dass sich der Bildschirm nicht drehen soll

1. Berühren Sie nacheinander [⋮] Apps & Widgets] - [🔧 Einstellungen] - [Display] - [Display autom. drehen], um die Markierung zu entfernen.

Einstellen, dass sich der Bildschirm wieder drehen soll

Berühren Sie [Display autom. drehen] erneut, damit die Option markiert wird.

Verwandte Themen

[Startbildschirm](#)

[Hinzufügen von Anwendungen oder Widgets zum Startbildschirm](#)

[Favoriten](#)

[Anwendungsstartprogramm und Widgets](#)

[Benachrichtigungsfenster](#)

[Schnellsuche](#)

[Sperrern des Bildschirms](#)

[Anzeigen der letzten Anwendungen](#)

Schnellsuche

Das Schnellsuchfeld wird oben links im Startbildschirm angezeigt. Die Schnellsuche ermöglicht die einfache text- oder sprachgesteuerte Suche.

Textgesteuerte Suche

Berühren Sie das Feld, geben Sie die Suchbegriffe ein, und berühren Sie dann .

Tipps

- Nachdem Sie  berührt haben, erscheint der Anwendungsauswahl-Bildschirm, auf dem das Suchergebnis angezeigt wird.

Sprachgesteuerte Suche

Berühren Sie , und sprechen Sie die Suchbegriffe, sobald Sie dazu aufgefordert werden.

Verwandte Themen

[Startbildschirm](#)

[Hinzufügen von Anwendungen oder Widgets zum Startbildschirm](#)

[Favoriten](#)

[Anwendungsstartprogramm und Widgets](#)

[Benachrichtigungsfenster](#)

[Drehen des Bildschirms](#)



[Sperren des Bildschirms](#)

[Anzeigen der letzten Anwendungen](#)

Sperrern des Bildschirms

Sie können den Bildschirm des Tablets sperren, damit eine versehentliche Berührung keine Bedienvorgänge auslöst. Wenn Sie die Sperrfunktion aktivieren, wird der Bildschirm gesperrt, sobald er ausgeschaltet wird. Sie können außerdem wählen, wie die Sperrung deaktiviert werden kann.

Konfigurieren der Sperrfunktion

1. Berühren Sie nacheinander [ Apps & Widgets] - [ Einstellungen] - [Sicherheit] - [Bildschirmsperre].
2. Berühren Sie die gewünschte Einstellung.
3. Folgen Sie den Anweisungen auf dem Bildschirm.

Verwandte Themen

[Startbildschirm](#)

[Hinzufügen von Anwendungen oder Widgets zum Startbildschirm](#)

[Favoriten](#)

[Anwendungsstartprogramm und Widgets](#)

[Benachrichtigungsfenster](#)

[Drehen des Bildschirms](#)

[Schnellsuche](#)

[Anzeigen der letzten Anwendungen](#)

Anzeigen der letzten Anwendungen

Wenn Sie  (Letzte Anwendungen) unten links im Bildschirm berühren, werden die zuletzt verwendeten Anwendungen in der Reihenfolge ihrer Nutzung angezeigt.

Verwandte Themen

[Startbildschirm](#)

[Hinzufügen von Anwendungen oder Widgets zum Startbildschirm](#)

[Favoriten](#)

[Anwendungsstartprogramm und Widgets](#)

[Benachrichtigungsfenster](#)

[Drehen des Bildschirms](#)

[Schnellsuche](#)

[Sperrern des Bildschirms](#)

Texteingabe

Wenn Sie Text eingeben möchten, berühren Sie den Textbereich, damit die Bildschirmtastatur angezeigt wird [\[Details\]](#).





Verwandte Themen

[Verwendung der Bildschirmtastatur](#)





[Ausschneiden und Einfügen von Text](#)

Verwendung der Bildschirmtastatur

Die Bildschirmtastatur ändert sich jedes Mal, wenn Sie die beiden Tasten unter der linken [Tab]-Taste berühren.

- Ein Zahlentastenblock kann ebenfalls angezeigt werden. Berühren Sie nacheinander  [Apps & Widgets] -  [Einstellungen] -  [Sprache & Eingabe]. Berühren Sie anschließend  neben [Clavier standard] und dann [Zahlentasten] um ein Häkchen hinzuzufügen.

Festlegen der Eingabesprache

Berühren Sie nacheinander  [Apps & Widgets] -  [Einstellungen] -  [Sprache & Eingabe]. Berühren Sie anschließend  neben [Clavier standard] und dann [Eingabesprachen], und versehen Sie die gewünschten Sprachen mit einem Häkchen.

Wechseln der Eingabesprache

Wenn Sie mehrere Sprachen ausgewählt haben, die für die Eingabe verwendet werden sollen, können Sie durch Berühren der Taste für den Wechsel der Sprache, die sich unten links auf der Bildschirmtastatur befindet, die Eingabesprache wechseln. Die Sprache kann auch durch Berühren und Halten der Taste für den Wechsel der Sprache gewählt werden.

Verwandte Themen

[Texteingabe](#)

[Ausschneiden und Einfügen von Text](#)

Ausschneiden und Einfügen von Text

Ausschneiden oder Kopieren von Text

1. Berühren und halten Sie den Text, der ausgeschnitten bzw. kopiert werden soll.
Der ausgewählte Text wird hervorgehoben.
2. Berühren Sie [KOPIEREN] oder [AUSSCHNEIDEN].

Hinweis

- Während der Eingabe kann kein Text ausgeschnitten oder kopiert werden.

Tipp

- Wenn Sie den Cursor, der in Schritt 1 angezeigt wird, per Drag-and-Drop an eine andere Stelle ziehen, können Sie den Auswahlbereich des Textes ändern.

Einfügen von Text

1. Berühren und halten Sie die Position, an der der Text eingefügt werden soll, und berühren Sie dann [EINFÜGEN].

Tipp

- Wenn Sie den Cursor, der in Schritt 1 angezeigt wird, per Drag-and-Drop an eine andere Stelle ziehen, können Sie die Einfügeposition für den Text ändern.

Verwandte Themen

[Texteingabe](#)

[Verwendung der Bildschirmtastatur](#)

Google-Konto

Sie müssen sich für ein Google-Konto registrieren, damit Sie die von Google bereitgestellten Services, wie z. B. Google Mail, Kalender und Android Market nutzen können. Diese Services werden kostenlos angeboten. Mithilfe des Google-Kontos können Sie Anwendungen auf dem Tablet (z. B. Google Mail, Kalender und Kontakte) mit denen der entsprechenden Google-Services synchronisieren.

Verwendung Ihres aktuellen Google-Kontos

Sie können Ihr bereits bestehendes Google-Konto verwenden, das Sie in Verbindung mit einem Computer oder Smartphone nutzen. Geben Sie in dem Anmeldebildschirm, der für die Google-Serviceanwendungen angezeigt wird, den Namen Ihres Kontos und das Passwort ein.

Hinweis

- Vergewissern Sie sich, dass das Tablet mit dem Internet verbunden ist, wenn Sie sich für ein neues Google-Konto registrieren oder bei einem Konto anmelden.

Registrierung für ein neues Google-Konto auf dem Tablet

Sie können sich für ein Google-Konto registrieren, wenn Sie das Tablet zum ersten Mal verwenden oder eine Google-Serviceanwendung zum ersten Mal starten.

Tipps



- Wenn Sie bereits über ein Konto für Ihren Computer oder andere Geräte verfügen, müssen Sie sich nicht für ein weiteres Google-Konto registrieren.
- Sie können sich für ein Google-Konto registrieren, indem Sie nacheinander [⋮ Apps & Widgets] - [Einstellungen] - [Konten & Synchr.] - [KONTO HINZUFÜGEN] (oben rechts auf dem Bildschirm) - [Google] berühren.
- Die Registrierung für ein Google-Konto ist auch direkt über Google möglich (<https://www.google.com/accounts/>).

Verwandte Themen

[Vor der Inbetriebnahme](#)

Ändern der Einstellungen

Im Einstellungsmenü können Sie verschiedene Einstellungen des Tablets ändern.

1. Berühren Sie [ Apps & Widgets] - [ Einstellungen] und die gewünschten Optionen.
2. Berühren Sie die einzelnen Menüoptionen, um die Einstellungen zu ändern.

Die Menüoptionen lauten wie folgt:

- Drahtlos & Netzwerke
 - WLAN
 - Bluetooth
 - Datenverbrauch
 - Mehr... (Einstellungen von Flugmodus, VPN usw.)
- GERÄT
 - Töne
 - Display
 - Speicher
 - Akku
 - Apps
- NUTZER
 - Konten & Synchr.
 - Standortdienste
 - Sicherheit
 -  Sprache & Eingabe
 - Sichern & zurücksetzen
- SYSTEM
 - Anschlussstation
 - Datum & Uhrzeit
 - Eingabehilfen
 - Über das Tablet

Hinweis

- Bei manchen Anwendungen ist die Anzeige möglicherweise verzerrt, wenn [Schriftgröße] auf [Groß] oder [Sehr groß] in [Display] eingestellt ist. Stellen Sie in diesem Fall [Schriftgröße] auf [Normal] ein.

Vor der Inbetriebnahme

Wenn Sie das Tablet zum ersten Mal verwenden, können Sie es mit dem Internet verbinden und sich bei Ihrem Google-Konto anmelden.

Tipp

- Sie können das Tablet auch später mit dem Internet verbinden und sich dann bei Ihrem Google-Konto anmelden.
1. Nachdem Sie Ihr Tablet eingeschaltet haben, wählen Sie eine Sprache aus.
 2. Verbinden Sie das Tablet über WLAN mit dem Internet [\[Details\]](#).
 3. Befolgen Sie die angezeigten Anweisungen zur Anmeldung bei Ihrem Google-Konto.

Verwandte Themen

[Google-Konto](#)

Liste der Anwendungen

Bei der Auslieferung des Tablets sind die folgenden Anwendungen bereits vorinstalliert. Jede Anwendung kann durch Berührung des zugehörigen Symbols gestartet werden.

Tipps

- Wenn  (Optionsmenü) oben rechts im Bildschirm angezeigt wird, können Sie dieses Symbol berühren, um das Optionsmenü aufzurufen.

Kalender

Verwalten Sie Ihren Terminplan und synchronisieren Sie ihn mit Google Kalender [\[Details\]](#)

Browser

Lesen Sie Websites im Internet [\[Details\]](#)

Kamera

Nehmen Sie Fotos oder Filme auf [\[Details\]](#)

Kontakte

Verwalten Sie die Kontaktdaten Ihrer Freunde oder Kollegen [\[Details\]](#)

Uhr

Rufen Sie die aktuelle Uhrzeit auf [\[Details\]](#)

E-Mail

Senden oder empfangen Sie PC-E-Mail-Nachrichten [\[Details\]](#)

Video-Player

Spielen Sie Filmdateien ab [\[Details\]](#)

Musik-Player

Spielen Sie Musikdateien ab [\[Details\]](#)

 **Galerie**

Durchstöbern Sie Fotos oder betrachten Sie sie als Diaschau [\[Details\]](#)

 **Dateiübertrag.**

Übertragen Sie Dateien zwischen dem internen Speicher und einer SD-Speicherkarte [\[Details\]](#)

 **Fernbedienung**

Verwenden Sie das Tablet als Fernbedienung [\[Details\]](#)

 **DLNA**

Tauschen Sie über das Heimnetzwerk Videos, Musik und Fotos mit anderen Geräten aus, und spielen Sie diese ab [\[Details\]](#)

 **Social-Feed-Leser**

Greifen Sie auf soziale Netzwerkservices wie Twitter oder Facebook zu [\[Details\]](#)

 **WLAN-Prüfer**

Überprüfen Sie die WLAN-Verbindung des Tablets [\[Details\]](#)

 **Reader *1**

Kaufen und lesen Sie E-Books [\[Details\]](#)

 **Hilfe**

Rufen Sie die vorliegende Hilfe über das Netzwerk auf

 **Select App**

Rufen Sie Websites auf, auf denen die von Sony empfohlenen Anwendungen vorgestellt werden [\[Details\]](#)

 **Video Unlimited *1**

Nutzen Sie den Premium-Lieferservice von Sony für Videos [\[Details\]](#)

 **Music Unlimited *1**

Nutzen Sie den Cloud-Lieferservice von Sony für Musik [\[Details\]](#)



Personal Space *1

Rufen Sie die Website für den Online-Bilderservice von Sony auf [\[Details\]](#)



PS Store *1

PlayStation-Spiele können beim PlayStation(R)Store erworben und von dort heruntergeladen werden [\[Details\]](#).



Crash Bandicoot(R) *1

Spielen Sie diesen Spieleklassiker für die PlayStation der ersten Generation (der Controller des PlayStation(R)3-Systems wird unterstützt)



MediEvil *1

Spielen Sie diesen Spieleklassiker für die PlayStation der ersten Generation (der Controller des PlayStation(R)3-Systems wird unterstützt)



Pinball Heroes

Spielen Sie dieses Flipper-Spiel (der Controller des PlayStation(R)3-Systems wird unterstützt)



MediaRemote *1

Steuern Sie Sony-Geräte, die die Anwendung MediaRemote unterstützen, über das WLAN-Netzwerk [\[Details\]](#)



Einstellungen

Ändern Sie verschiedene Einstellungen des Tablets [\[Details\]](#)



Musik

Spielen Sie Musiktitel ab



Rechner

Führen Sie Grundrechenarten aus [\[Details\]](#)



Google Mail

Senden oder empfangen Sie Google Mail



Google-Suche

Suchen Sie mithilfe von Google nach Informationen [\[Details\]](#)

 **Videos** *1

Spielen Sie bei Android Market geliehene Filmdateien ab

 **Maps**

Ermitteln Sie Ihre Position, und suchen Sie Zieladressen/Wegbeschreibungen (Google Maps)

 **Places**

Nutzen Sie diesen Informationsdienst für Geschäfte und Orte

 **Navigation**

Verwenden Sie dieses internetgestützte GPS-Navigationssystem, das eine Audio-Anleitungsfunktion enthält

 **Latitude**

Überprüfen Sie den aktuellen Standort eines Freundes auf einer Landkarte

 **Talk**

Unterhalten Sie sich mithilfe von Text-/Sprach-Chats, und tätigen Sie Videoanrufe (Google Talk)

 **Market**

Laden Sie neue Anwendungen herunter, oder kaufen Sie neue Anwendungen

 **YouTube** *1

Nutzen Sie die Website YouTube für Videos

 **Downloads**

Zeigen Sie mit dem Download-Manager Internet-Inhalte an, oder verwalten Sie diese

 **Foursquare** *1

Teilen Sie Informationen über Geschäfte und besuchte Orte mit Freunden und Bekannten, und nutzen Sie Spartipps [\[Details\]](#).

 **Crackle** *

Sehen Sie sich Kinofilme und Fernsehsendungen in voller Länge und Größe an [\[Details\]](#).

 **Ustream** *¹

Streamen Sie mithilfe der integrierten Kamera Live-Videos, und unterhalten Sie sich mit den Zuschauern [\[Details\]](#).

 **Zinio** *¹

Nutzen Sie diese Anwendung für den weltgrößten Buchladen, und lesen Sie die international führenden Zeitschriften als E-Books [\[Details\]](#).

 **Evernote** *¹

Legen Sie im Cloud-Service Notizen, Fotos und Sprachnachrichten ab, die jederzeit über den Computer und das Tablet abrufbar sind [\[Details\]](#).

 **HD Games**

Lade erstklassige Spiele auf dein Android-Tablet herunter: Top-HD-Spiele aus Gamelofts Online-Shop [\[Details\]](#).

*¹ In manchen Ländern bzw. Regionen sind diese Anwendungen oder Services möglicherweise nicht verfügbar.

E-Mail

Sie können E-Mail-Nachrichten in dem Format schreiben, senden und empfangen, das Sie auch auf Computern benutzen. Sie haben die Möglichkeit, mehrere E-Mail-Konten zu registrieren. Beim Verfassen einer neuen E-Mail-Nachricht können Sie über die Liste Ihrer in der Anwendung Kontakte erfassten Kontakte die Adresse des Empfängers einfügen. Außerdem können empfangene E-Mail-Nachrichten durchsucht oder sortiert werden.

Wenn Sie Microsoft Exchange Server verwenden, können Sie E-Mails senden und empfangen, indem Sie sich mit Microsoft Exchange Server verbinden.

Hinweis

- Bitten Sie Ihren Netzwerkadministrator oder eine Person mit ähnlicher Erfahrung, Ihnen bei der Verbindung mit Microsoft Exchange Server zu helfen.

1. Berühren Sie , um die Anwendung E-Mail zu starten.

Wenn noch kein Konto eingerichtet wurde: Der Bildschirm zur Einrichtung eines Kontos wird angezeigt.

Wenn ein Konto eingerichtet wurde: Ein Bildschirm mit einer E-Mail-Liste wird angezeigt. Berühren Sie die gewünschte E-Mail, um sie anzuzeigen.

Tipps

- Wenn Sie das Symbol zum Starten der Anwendung nicht finden können, suchen Sie es im Anwendungsstartprogramm. Dieses wird angezeigt, wenn Sie oben rechts im Startbildschirm [ Apps & Widgets] berühren.

Einrichten eines E-Mail-Kontos

1. Starten Sie die Anwendung E-Mail.
Der Bildschirm zur Einrichtung eines Kontos wird angezeigt.
2. Geben Sie Ihre E-Mail-Adresse und Ihr Passwort ein, und berühren Sie [Weiter].
3. Richten Sie das E-Mail-Konto mithilfe der angezeigten Anweisungen ein.
Sobald die Einrichtung abgeschlossen ist, wird ein Bildschirm mit einer E-Mail-Liste angezeigt.

Ändern von Einstellungen

Berühren Sie nacheinander  (Optionsmenü) - [Einstellungen] - (das zu ändernde E-Mail-Konto) - (das zu ändernde Element).

Hinzufügen eines E-Mail-Kontos

Berühren Sie  (Optionsmenü) - [Einstellungen] und anschließend [KONTO HINZUFÜGEN]. Fahren Sie dann mit Schritt 3 fort.



Entfernen eines E-Mail-Kontos

Berühren Sie nacheinander  (Optionsmenü) - [Einstellungen] - (das zu entfernende E-Mail-Konto) - [Konto entfernen].

Verfassen/Senden einer E-Mail

1. Berühren Sie im Bildschirm mit der E-Mail-Liste oben rechts das Symbol .
Daraufhin wird ein Bildschirm angezeigt, in dem Sie die E-Mail schreiben können.
2. Geben Sie unter [An] die E-Mail-Adresse des Empfängers ein.
3. Geben Sie unter [Betreff] den Betreff ein.
4. Geben Sie unter [E-Mail schreiben] die Nachricht ein.
5. Berühren Sie [SENDEN].
Die von Ihnen verfasste E-Mail wird gesendet.

Tipp

- Wenn Sie in Schritt 2  berühren, können Sie eine Adresse aus der Anwendung Kontakte übernehmen.
- Wenn Sie in Schritt 3  berühren, können Sie eine Datei an Ihre E-Mail anhängen.
- Wenn Sie während des Verfassens der E-Mail [Speichern] berühren, können Sie den Entwurf speichern.



Empfang von E-Mails

1. Berühren Sie im Bildschirm mit der E-Mail-Liste oben rechts das Symbol .
Im Posteingang werden neue E-Mails angezeigt. Berühren Sie die gewünschten E-Mails, um sie zu öffnen.

Tipp

- Sie können für jedes Konto die Anzahl der empfangenen E-Mails festlegen, die in einem Ordner abgelegt werden sollen, indem Sie  (Optionsmenü) - [Einstellungen] - [Nachrichten pro Ordner] auf dem Bildschirm mit der E-Mail-Liste berühren.

Beantworten einer E-Mail

Rufen Sie die E-Mail auf, die Sie beantworten möchten, berühren Sie  (Antworten) oder  (Allen antworten), schreiben Sie Ihre Nachricht, und berühren Sie [SENDEN].

Weiterleiten einer E-Mail

Rufen Sie die E-Mail auf, die Sie weiterleiten möchten, berühren Sie  (Weiterleiten), schreiben Sie Ihre Weiterleitungsnachricht, und berühren Sie [SENDEN].



Löschen einer E-Mail

1. Berühren Sie im Bildschirm mit der E-Mail-Liste die E-Mail, die gelöscht werden soll.
Daraufhin wird die ausgewählte E-Mail angezeigt.
2. Berühren Sie oben rechts im Bildschirm  und anschließend [OK].
Die E-Mail wird gelöscht.

Sortieren von E-Mails

1. Berühren Sie  (Optionsmenü) - [Sortierschaltflächen anzeigen] auf dem Bildschirm der E-Mail-Liste.
Daraufhin werden die Sortierschaltflächen angezeigt.
2. Berühren Sie unter den angezeigten Elementen die Schaltfläche für das gewünschte Sortierelement.
Die E-Mails werden je nach ausgewähltem Sortierelement sortiert.

Suchen einer E-Mail

1. Berühren Sie  oben rechts auf dem Bildschirm der E-Mail-Liste.
Daraufhin wird das Suchfenster angezeigt.
2. Geben Sie ein Stichwort ein, und berühren Sie dann .

Tipp

- Die Suche erstreckt sich auf Betreff, Absender und E-Mail-Text aller auf dem Server gespeicherten E-Mails.
- Es werden jeweils 10 Ergebnisse angezeigt, angefangen bei den neuesten E-Mails. Um nach älteren E-Mails zu suchen, berühren Sie [Weitere Nachrichten laden].

Änderungen an mehreren E-Mails

Sie können mehrere E-Mails auswählen, die in einen anderen Ordner verschoben oder gemeinsam gelöscht werden sollen.

1. Berühren Sie im Bildschirm mit der E-Mail-Liste oder in einem E-Mail-Bildschirm das Kontrollkästchen der gewünschten E-Mail, um es mit einer Markierung zu versehen.
Die E-Mails mit einer Markierung gelten als ausgewählt.
2. Sobald Sie die gewünschten E-Mails ausgewählt haben, können Sie Änderungen an ihnen vornehmen; Sie können sie beispielsweise in einen anderen Ordner verschieben oder löschen.

Browser

Mit der Anwendung Browser können Sie Websites im Internet aufrufen und lesen. Mithilfe von Registerkarten können Sie mehrere Websites anzeigen und zwischen diesen wechseln.

1. Berühren Sie , um die Anwendung Browser zu starten.

Tipp

- Wenn Sie das Symbol zum Starten der Anwendung nicht finden können, suchen Sie es im Anwendungsstartprogramm. Dieses wird angezeigt, wenn Sie oben rechts im Startbildschirm [ Apps & Widgets] berühren.
- Unter Umständen werden manche Websites nicht angezeigt, da der Browser das jeweilige Foto- bzw. Filmformat oder Plug-in nicht unterstützt.
- Sie können den Browser als Mini-Apps starten. In diesem Fall werden die folgenden Funktionen nicht unterstützt.
 - Wiedergabe von Flash-Inhalten
 - Navigieren von Websites mit Registerkarten
 - Lesezeichen und Zugriffverlauf



Anzeige von Websites

1. Berühren Sie die Adressleiste im Browser.
Daraufhin wird die Bildschirmtastatur angezeigt.
2. Geben Sie die Adresse (URL) der gewünschten Website ein, und berühren Sie die -Taste.

Hinweis

- Wird der Inhalt nicht ordnungsgemäß dargestellt, berühren Sie [Einstellungen] und anschließend [Erweitert] in  (Optionsmenü). Berühren Sie dann [Schnellansicht aktivieren], damit die Markierung entfernt wird.

Tipp

- Sie können das Internet durchsuchen, indem Sie in Schritt 2 anstelle der Adresse (URL) ein Schlüsselwort oder einen Suchbegriff eingeben.
- Wird die Adressleiste nicht oben im Bildschirm angezeigt, berühren Sie die Registerkarte.
- Wenn Sie eine Registerkarte hinzufügen möchten, berühren Sie  ganz rechts in der Registerkartenliste.
- Wenn Sie eine Registerkarte löschen möchten, berühren Sie  rechts auf der Registerkarte.
- Wird die Website anders als beim Navigieren mit einem Computer angezeigt, berühren Sie  (Optionsmenü) oben rechts auf dem Bildschirm, und versehen Sie [Desktop-Version] im Menü mit einem Häkchen. Die Navigation der Website ist dann wie auf einem Computer möglich.
Sie können dann bei jeder Registerkarte Desktop- oder mobile Version wählen.

Anzeigen/Löschen des Browserverlaufs

Wenn Sie die zuvor aufgerufenen Websites anzeigen möchten, berühren Sie  und anschließend [VERLAUF] oben links im Bildschirm.

Wenn Sie den Verlauf löschen möchten, berühren Sie  nach der Anzeige des Verlaufs.



Verwenden von Lesezeichen

Mit der Lesezeichenfunktion können Adressen (URLs) von häufig besuchten Websites aufgezeichnet werden, damit diese künftig schnell aufgerufen werden können. Auf dem Startbildschirm können Sie auch Direktaufrufe für Adressen (URLs) erstellen.

Hinzufügen eines Lesezeichens für eine Adresse (URL)

Berühren Sie rechts neben der Adressleiste , um die ausführlichen Informationen zu überprüfen, und berühren Sie anschließend [OK].

Erstellen eines Direktaufrufs für eine Adresse (URL) auf dem Startbildschirm

Berühren Sie rechts neben der Adressleiste , wählen Sie [ Startbildschirm] als Zieladresse aus, und berühren Sie dann [OK].

Aufrufen einer Website über das zugehörige Lesezeichen

Berühren Sie , um die Liste der registrierten Lesezeichen anzuzeigen. Berühren Sie die gewünschte Website in der Liste.

Kamera





Mit den integrierten Kameras auf der Vorder- und Rückseite können Sie Fotos und Filme aufnehmen. Darüber hinaus sind verschiedene Aufnahmeeinstellungen wie die Bildgröße möglich. Den Fotos können außerdem Positionsdaten hinzugefügt werden.

1. Berühren Sie , um die Anwendung Kamera zu starten.



Tipp

- Wenn Sie das Symbol zum Starten der Anwendung nicht finden können, suchen Sie es im Anwendungsstartprogramm. Dieses wird angezeigt, wenn Sie oben rechts im Startbildschirm  [Apps & Widgets] berühren.
- Damit den Fotos Positionsdaten hinzugefügt werden können, muss die Funktion GPS aktiviert sein, oder Ihr Tablet muss während der Fotoaufnahme mit dem Netzwerk verbunden sein.
- Die aufgenommenen Fotos und Filme können auch über die Anwendung Galerie angezeigt werden.



Aufnahme von Fotos/Filmen

1. Starten Sie die Anwendung Kamera.
Berühren Sie  oder  rechts auf dem Bildschirm, um Foto oder Film zu wählen.
2. Richten Sie die Kamera auf das gewünschte Motiv, und berühren Sie  oder .
Fotos: Ein Foto wird aufgenommen.
Filme: Die Filmaufnahme beginnt. Die Aufnahme wird durch die erneute Berührung von  gestoppt.

Tipp

- Die hintere Kamera ist mit einer Autofokus-Funktion ausgestattet. Wenn Sie  berührt haben, wird ein Foto aufgenommen, sobald das Motiv fokussiert ist.
- Sie können zwischen der vorderen und hinteren Kamera hin- und herwechseln, indem Sie oben rechts im Bildschirm  FRONT oder  BACK berühren.

Aufnahmen von Panoramafotos

1. Starten Sie die Anwendung Kamera.
Berühren Sie  rechts auf dem Bildschirm.
2. Richten Sie die Kamera so aus, dass Sie am Bildrand beginnen, und berühren Sie .
Die Aufnahme des Panoramafotos beginnt. Schwenken oder neigen Sie die Kamera bis zum Bildende, und berühren Sie  erneut, um die Aufnahme zu beenden.

Tipp

- Wenn Sie das Tablet seitlich drehen, können Sie Panoramafotos im Querformat aufnehmen. Wenn Sie das

Tablet hochkant drehen, können Sie Panoramafotos im Hochformat aufnehmen.

Beenden der Anwendung Kamera

Berühren Sie  in der Statusleiste unten links im Bildschirm. Wenn die Statusleiste nicht angezeigt wird, berühren Sie einmal den unteren linken Bereich des Bildschirms.

Hinweis

- Urheberrecht und Rechte an Porträts

Die aufgenommenen Bilder und Audiodaten auf dem Tablet sind unter Umständen urheberrechtlich geschützt. Die nicht befugte Nutzung derartigen Materials außer für private Zwecke kann eine Verletzung der Urheberrechtsgesetze darstellen. Wenn Sie Bilder oder Namen anderer Personen ohne deren Zustimmung verwenden oder ändern, werden möglicherweise Rechte an Porträts verletzt. Wenn Sie also aufgenommene Bilder auf Internet-Websites veröffentlichen, überprüfen Sie im Vorfeld eventuell vorliegende Urheberrechte und Rechte an Porträts. Bei manchen Aufführungen, Veranstaltungen und Ausstellungen ist die Aufnahme auch für private Zwecke untersagt. Die nicht befugte Aufnahme derartigen Materials kann gegen Urheberrechtsgesetze verstoßen.

Verwandte Themen

[Verwendung der integrierten Kamera](#)

[Hinweise zur integrierten Kamera](#)

Rechner

Sie können das Tablet auch als Rechner nutzen. Neben den vier Grundrechenarten Addition, Subtraktion, Multiplikation und Division stehen auch Funktionen für Trigonometrie, Exponenten, Logarithmus usw. zur Verfügung.

1. Berühren Sie , um die Anwendung Rechner zu starten.

Tipp

- Wenn Sie das Symbol zum Starten der Anwendung nicht finden können, suchen Sie es im Anwendungsstartprogramm. Dieses wird angezeigt, wenn Sie oben rechts im Startbildschirm [ Apps & Widgets] berühren.

Kalender

Verwalten Sie Ihren Terminplan mit dem Tablet. Durch die Registrierung Ihres Google-Kontos können Sie Ihren Google-Kalender und Ihre Termindaten synchronisieren und so Ihren Terminplan noch einfacher handhaben.

Wenn Sie Microsoft Exchange Server verwenden, können Sie Ihren Terminplan verwalten, indem Sie sich mit Microsoft Exchange Server verbinden.

Hinweis

- Bitten Sie Ihren Netzwerkadministrator oder eine Person mit ähnlicher Erfahrung, Ihnen bei der Verbindung mit Microsoft Exchange Server zu helfen.

1. Berühren Sie , um die Anwendung Kalender zu starten.

Daraufhin wird der Kalender angezeigt.

Durch Berührung der entsprechenden Symbole oben auf dem Bildschirm können Sie folgende Vorgänge ausführen.

 : terminpläne hinzufügen

 : ein anzuzeigendes Datum festlegen

 : einen Terminplan suchen

 : feineinstellungen der Anwendung Kalender vornehmen

[HEUTE]: den heutigen Terminplan anzeigen

[MONAT]: den Kalender nach Monaten anzeigen

[WOCHE]: den Kalender nach Wochen anzeigen

[TAG]: den Terminplan für einen Tag anzeigen

[TERMINÜBERSICHT]: die Liste der geplanten Einträge anzeigen

Tipp

- Wenn Sie das Symbol zum Starten der Anwendung nicht finden können, suchen Sie es im Anwendungsstartprogramm. Dieses wird angezeigt, wenn Sie oben rechts im Startbildschirm  Apps & Widgets] berühren.
- Sie können den Monat oder Tag und Uhrzeit ändern, indem Sie auf dem Terminplan oder Minikalender nach oben/unten/rechts/links blättern.



Hinzufügen eines Terminplans

1. Berühren und halten Sie den Tag und die Uhrzeit, für den/die Sie einen Terminplan hinzufügen möchten, und berühren Sie dann [Neuer Termin]. Oder berühren Sie .
2. Geben Sie Anfangsdatum und -uhrzeit sowie Details des Terminplans ein, und berühren Sie anschließend FERTIG] oben rechts auf dem Bildschirm.

Tipp

- Sie können festlegen, dass Sie von Ihrem Tablet kurz vor dem geplanten Datum und der eingestellten Uhrzeit benachrichtigt werden.

Ändern eines Terminplans

1. Berühren Sie den Terminplan, der geändert werden soll.
2. Berühren Sie , geben Sie den zu ändernden Eintrag ein, und berühren Sie anschließend  FERTIG] oben rechts auf dem Bildschirm.

Löschen eines Terminplans

1. Berühren Sie den Terminplan, der gelöscht werden soll.
2. Berühren Sie  und anschließend [OK].

Hinweis

- Überlegen Sie genau, mit wem Sie den Terminplan im Google-Kalender teilen, damit der Terminplan nicht für unbefugte Benutzer zu sehen ist.
- Wird Ihr Kalender nicht automatisch mit dem Google-Kalender synchronisiert, berühren Sie  [Einstellungen] und anschließend [Konten & Synchr.]. Prüfen Sie, ob das Symbol rechts oben auf dem Bildschirm auf [ON] gestellt ist.
- Wenn die automatische Synchronisierung Ihres Kalenders mit dem Google-Kalender eingestellt ist und Sie den Terminplan auf einem Computer oder anderen Geräten ändern, verbindet sich das Tablet automatisch mit dem Google-Kalender. Dies kann zu einer nicht erwarteten Kommunikationslast führen.

Kontakte

Sie können Namen, Telefonnummern, Adressen usw. als häufig verwendete Kontakte registrieren. Durch die Registrierung Ihres Google-Kontos können Sie Kontakte mit Kontakten in Google Mail synchronisieren, damit sie noch griffbereiter werden.

Wenn Sie Microsoft Exchange Server verwenden, können Sie Ihren Terminplan verwalten, indem Sie eine Verbindung mit Microsoft Exchange Server herstellen.

Hinweis

- Bitten Sie Ihren Netzwerkadministrator oder eine Person mit ähnlicher Erfahrung, Ihnen bei der Verbindung mit Microsoft Exchange Server zu helfen.

1. Berühren Sie , um die Anwendung Kontakte zu starten.

Tipp

- Wenn Sie das Symbol zum Starten der Anwendung nicht finden können, suchen Sie es im Anwendungsstartprogramm. Dieses wird angezeigt, wenn Sie oben rechts im Startbildschirm [ Apps & Widgets] berühren.

Registrieren von Kontakten

1. Starten Sie die Anwendung Kontakte.
2. Berühren Sie [ALLE] oben links auf dem Bildschirm.
3. Berühren Sie .
4. Geben Sie die Daten ein, und berühren Sie [FERTIG].
Daraufhin wird der Kontakt registriert.

Tipp

- Der Kontakt kann auch registriert werden, wenn Sie  (Zurück) unten links auf dem Startbildschirm in Schritt 3 berühren. Wenn Sie [VERWERFEN] berühren, werden die bearbeiteten Daten gelöscht.

Bearbeiten von Kontakten

Berühren Sie den Kontakt, den Sie bearbeiten möchten, und berühren Sie dann  oben rechts auf dem angezeigten Bildschirm.

Löschen der Kontakte

Berühren Sie den zu löschenden Kontakt und berühren Sie dann  (Optionsmenü) - [Löschen].

Wechseln zwischen den angezeigten Kontakten



Wenn Sie  (Optionsmenü) - [Kontakte zum Anzeigen] - (das Konto) berühren, können Sie zwischen den Kontaktlisten jedes Kontos wechseln. Sie können auch alle Konten oder mehrere Konten festlegen.

Registrieren von Gruppen

1. Starten Sie die Anwendung Kontakte.
2. Berühren Sie [GRUPPEN] oben links auf dem Bildschirm und anschließend .
Wenn Sie mehrere Konten besitzen, berühren Sie das zu registrierende Konto.
3. Geben Sie den Namen der Gruppe und anschließend den Namen der Person ein, die hinzugefügt werden soll.
4. Berühren Sie FERTIG].
Die Gruppe wird registriert.

Zusammenlegen von Kontakten

Sie können den Kontakt einer Person, die über zwei oder mehr E-Mail-Adressen usw. verfügt und als mehrere separate Kontakte registriert wurde, zusammenlegen.

1. Starten Sie die Anwendung Kontakte.
2. Berühren Sie [ALLE] oben links auf dem Bildschirm.
3. Berühren Sie einen der betreffenden Kontakte und anschließend  oben rechts auf dem Bildschirm.
4. Berühren Sie  (Optionsmenü) - [Zusammenführen].
5. Berühren Sie den Kontakt, mit dem er zusammengelegt werden soll.
Der in Schritt 5 ausgewählte Kontakt wird mit dem in Schritt 3 ausgewählten Kontakt zusammengelegt. Der Name des Kontakts ist nach dem Zusammenlegen der Kontakte der des in Schritt 3 ausgewählten Kontakts.

Hinweis

- Werden Ihre Kontakte nicht automatisch mit den Google-Kontakten synchronisiert, berühren Sie  [Einstellungen] und anschließend [Konten & Synchr.]. Prüfen Sie, ob das Symbol rechts oben auf dem Bildschirm auf [ON] gestellt ist.

Uhr

Die Uhr ist selbst auf große Entfernung gut zu sehen und verfügt über einen je nach Uhrzeit wechselnden Hintergrund.

Sie können Ihr Tablet als Tischuhr nutzen, indem Sie es in die für das Tablet vorgesehene Anschlussstation von Sony (SGPDS1, gesondert erhältlich) stellen.

1. Berühren Sie , um die Anwendung Uhr zu starten.

Daraufhin wird die Digitaluhr angezeigt.

Durch Berühren der entsprechenden Symbole können die folgenden Vorgänge ausgeführt werden.



: Alarm einstellen



: Die Anwendung Galerie und Diaschau starten



: Musiktitel abspielen



: Zum Startbildschirm zurückkehren

Tipps

- Wenn Sie das Symbol zum Starten der Anwendung nicht finden können, suchen Sie es im Anwendungsstartprogramm. Dieses wird angezeigt, wenn Sie oben rechts im Startbildschirm [ Apps & Widgets] berühren.
- Die für den Alarm eingestellte Uhrzeit wird auf dem Bildschirm angezeigt.
- Berühren Sie eine beliebige Stelle des Bildschirms, um zwischen den zwei Helligkeitsstufen des Bildschirms zu wechseln.

Musik-Player

Mit der Anwendung Musik-Player können Sie Musik abspielen, die auf dem Tablet, einer SD-Speicherkarte oder im Heimnetzwerk gespeichert ist. Sie können Musiktitel ([Throw]) auch an ein anderes DLNA-zertifiziertes Gerät senden und dort abspielen.

Die ausführlichen Informationen zum aktuellen Album oder Titel können durchsucht oder angezeigt werden, und Sie können dem Inhalt ein Cover-Bild oder Text hinzufügen. Wenn Sie die Musik mit dem Effekt 12 TONE ANALYSIS versehen, können Sie das Spektrum des Musikgenusses erweitern. Über bestimmte Techniken wie beispielsweise die Nutzung eines Equalizers können Sie die Audioverarbeitungseinstellungen für die Wiedergabe anpassen.

1. Berühren Sie , um die Anwendung Musik-Player zu starten.

Daraufhin wird der Browsing-Bildschirm angezeigt.

Tipp

- Wenn Sie das Symbol zum Starten der Anwendung nicht finden können, suchen Sie es im Anwendungsstartprogramm. Dieses wird angezeigt, wenn Sie oben rechts im Startbildschirm [ Apps & Widgets] berühren.

Abspielen von Musik auf dem Tablet

1. Berühren Sie zur Auswahl des gewünschten Albums, Titels oder der abzuspielenden Wiedergabeliste die entsprechenden Listeneinträge, Ordner oder Alben.



Die Wiedergabe beginnt.

Tipp

- Unten rechts im Bildschirm wird während der Wiedergabe ein Wiedergabesymbol angezeigt.
- Wenn Sie im Wiedergabebildschirm, der angezeigt wird, sobald Sie das Cover-Bild oben links im Browsing-Bildschirm berühren, das Cover-Bild nach links oder rechts blättern, werden Informationen zum derzeit abgespielten Inhalt und eine Titelliste angezeigt.
- Wenn Sie die Kopfhörer während der Wiedergabe entfernen, wird die Wiedergabe automatisch angehalten, damit Ihr Umfeld nicht plötzlich durch laute Musik aus dem Tablet gestört wird.

Ändern der Anzeige

Berühren Sie die Liste links im Browsing-Bildschirm.

- [ Titelbildansicht]: Zeigt das Cover-Bild aller Alben an.
- [ SensMe(TM) channels]: Kategorisiert die Musiktitel automatisch unter Berücksichtigung der Stilrichtung in verschiedene Kanäle. Sie können je nach Tageszeit oder Stimmung den passenden Kanal auswählen.
- [ Bibliothek]: Zeigt den Musikinhalte nach Titel, Album, Interpret usw. an.

Abspielen von Musik auf anderen Geräten durch das Senden (Throwing) des entsprechenden Inhalts über das Tablet

Mit Ihrem Tablet können Sie über das Heimnetzwerk Musik an ein anderes DLNA-zertifiziertes Gerät senden und die Musik auf diesem Gerät abspielen [\[Details\]](#).

Hinweis

- Wenn Sie einen anderen Bildschirm beispielsweise durch Berührung von  anzeigen, solange Sie ein anderes Gerät (Abspielgerät) mit dem Tablet steuern, kehren Sie über das Benachrichtigungsfenster zum Steuerungsbildschirm zurück.

Tipp

- Solange Sie Inhalte an ein anderes Gerät senden, können Sie keine sonstigen Inhalte auf dem Tablet abspielen.

Suche nach zugehörigen Informationen

Sie können ganz einfach Informationen suchen, die mit der gerade abgespielten Musik in Zusammenhang stehen.

1. Berühren Sie das Cover-Bild oben links im Browsing-Bildschirm.
Daraufhin wird der Wiedergabebildschirm angezeigt.
2. Blättern Sie das Cover-Bild zweimal nach links.
3. Berühren Sie den Musiktitel, Namen des Interpreten oder Albums, die für die Suche herangezogen werden sollen.
4. Wählen Sie in der angezeigten Liste die Anwendung aus, die für die Suche genutzt werden soll, und berühren Sie diese.
Die Suche beginnt unter Verwendung der ausgewählten Anwendung.

Hinzufügen eines Cover-Bilds zu einem Album oder Titel

Sie können einem Album oder Titel ein Foto oder Bild hinzufügen, das als Cover-Bild verwendet werden soll.

1. Berühren Sie das Cover-Bild oben links im Browsing-Bildschirm.
Daraufhin wird der Wiedergabebildschirm angezeigt.
2. Berühren Sie das Optionsmenü.
3. Berühren Sie [Titelbild hinzufügen].
4. Legen Sie mithilfe der angezeigten Anweisungen das Foto oder Bild fest, das als Cover-Bild verwendet werden soll.

Hinweis

- Cover-Bilder können bei Inhalten, die auf einer SD-Speicherkarte gespeichert sind, nicht hinzugefügt werden.

Tipp

- Wenn Sie einem Album ein Cover-Bild hinzufügen, können Sie durch Berühren und Halten des Albums in der Albumliste oder Cover-Bildansicht mit Schritt 3 fortfahren.

Löschen des Cover-Bilds

Berühren Sie in Schritt 3 [Titelbild löschen].

Hinzufügen von Text zu einem Titel

Sie können den Liedtext im einfachen Textformat hinzufügen oder bearbeiten. Das Tablet unterstützt die Dateiformate .lrc und .txt.

1. Berühren Sie das Cover-Bild oben links im Browsing-Bildschirm.
Daraufhin wird der Wiedergabebildschirm angezeigt.
2. Berühren Sie das Optionsmenü.
3. Berühren Sie [Text hinzufügen].
4. Befolgen Sie die angezeigten Anweisungen, um den Text einzugeben oder auszuwählen.

Löschen des Textes

Berühren Sie in Schritt 3 [Text löschen].

Analyse von Musikinhalten

Wenn Sie SensMe(TM) channels oder das Visualisierungsprogramm starten, werden Sie benachrichtigt, falls bestimmte Musiktitel noch nicht analysiert wurden. Diese Benachrichtigung kann über die Einstellungen von 12 TONE ANALYSIS deaktiviert werden.

Hinweis

- Die Informationen zu 12 TONE ANALYSIS, die auf der SD-Speicherkarte gespeichert sind, werden gelöscht, wenn die SD-Speicherkarte aus dem Tablet entfernt wird. In diesem Fall müssen die Musiktitel erneut analysiert werden.

Tipp

- Die Musiktitel werden mit der Sony-Technologie 12 TONE ANALYSIS analysiert. Die Ergebnisse der Analyse werden für die SensMe(TM) channels übernommen, und das Visualisierungsprogramm stellt Grafikanimationen dar, die zum Rhythmus des Lieds passen.

Verwandte Themen

[Abspielen von Musik](#)

[Unterstützte Formate](#)

[Beispieldaten](#)

[Abspielen von Musik auf mehreren Geräten \(PARTY STREAMING\)](#)

Video-Player

Mit der Anwendung Video-Player können Sie Videos abspielen, die auf dem Tablet, einer SD-Speicherkarte oder im Heimnetzwerk gespeichert ist. Sie können Videos ([Throw]) auch an ein anderes DLNA-zertifiziertes Gerät senden und dort abspielen. Sie können außerdem bestimmte Szenen suchen.

Darüber hinaus können Sie ausführliche Informationen zum aktuellen Videoinhalt anzeigen und sogar Videoinhalte löschen.

1. Berühren Sie , um die Anwendung Video-Player zu starten.

Tipp

- Wenn Sie das Symbol zum Starten der Anwendung nicht finden können, suchen Sie es im Anwendungsstartprogramm. Dieses wird angezeigt, wenn Sie oben rechts im Startbildschirm [ Apps & Widgets] berühren.
- Sie können Videodateien mit beispielsweise folgenden Methoden auf das Tablet kopieren:
 - Anschließen des Tablets über ein Micro-USB-Kabel an einen Computer, damit Videodateien per Drag-and-Drop verschoben werden können.
 - Kaufen oder Ausleihen von Videodateien über Video Unlimited*¹.

*¹ Video Unlimited ist ein Videoservice, der in Sony Entertainment Network verfügbar ist.

Abspielen von Videos auf dem Tablet

1. Wählen Sie den abzuspielenden Videoinhalt durch Berührung der entsprechenden Ordner oder Miniaturansichten aus.

Die Wiedergabe wird daraufhin gestartet, und der Wiedergabebildschirm wird angezeigt.

Tipp

- Sie können Videos abspielen, die Sie in Video Unlimited*¹ gekauft haben.
- Mithilfe des Optionsmenüs auf dem Wiedergabebildschirm können Sie Untertitel und den Ton wechseln. Sie können auch verschiedene Aktionen ausführen, z. B. Bilder vergrößern oder verkleinern.
- Wenn Sie  (schneller Vorlauf) berühren, wird der Videoinhalt mit der etwa 1,5-fachen Geschwindigkeit abgespielt. Durch weitere Berührungen können Sie die Wiedergabegeschwindigkeit auf die 10-fache, 30-fache oder maximal 100-fache Geschwindigkeit erhöhen.
- Wenn Sie die Kopfhörer während der Wiedergabe entfernen, wird die Wiedergabe automatisch angehalten, damit Ihr Umfeld nicht plötzlich durch laute Musik aus dem Tablet gestört wird.

*¹ Video Unlimited ist ein Videoservice, der in Sony Entertainment Network verfügbar ist.

Abspielen von Videos auf anderen Geräten durch das Senden (Throwing) des entsprechenden Inhalts über das Tablet

Mit Ihrem Tablet können Sie über das Heimnetzwerk Videos an ein anderes DLNA-zertifiziertes Gerät senden und auf diesem Gerät abspielen [[Details](#)].

Hinweis

- Wenn Sie einen anderen Bildschirm beispielsweise durch Berührung von  anzeigen, solange Sie ein anderes Gerät (Abspielgerät) mit dem Tablet steuern, kehren Sie über das Benachrichtigungsfenster zum Steuerungsbildschirm zurück.
- Sie können die über Video Unlimited*¹ erworbenen Videos nicht an ein anderes Gerät (Abspielgerät) senden und dort abspielen.

Tipp

- Solange Sie Inhalte an ein anderes Gerät senden, können Sie keine sonstigen Inhalte auf dem Tablet abspielen.

*1 Video Unlimited ist ein Videoservice, der in Sony Entertainment Network verfügbar ist.

Anzeige ausführlicher Informationen zum Videoinhalt

1. Berühren Sie auf dem Wiedergabebildschirm das Optionsmenü.
2. Berühren Sie [Details].

Daraufhin werden ausführliche Informationen zum aktuellen Videoinhalt angezeigt.

Tipp

- Berühren und halten Sie auf dem Bildschirm mit der Videoliste das Video, für das Sie Informationen anzeigen möchten, und fahren Sie dann mit Schritt 2 fort.
- Wenn Sie im Bildschirm mit den ausführlichen Informationen den Videotitel berühren, können Sie Informationen suchen, die mit dem gerade abgespielten Video in Zusammenhang stehen.

Löschen von Videoinhalten

1. Berühren Sie auf dem Wiedergabebildschirm das Optionsmenü.
2. Berühren Sie [Löschen].

Der Videoinhalt wird gelöscht.

Tipp

- Berühren und halten Sie auf dem Bildschirm mit der Videoliste den Videoinhalt, den Sie löschen möchten, und fahren Sie dann mit Schritt 2 fort.

Suche von Szenen

Sie können in dem gerade abgespielten Videoinhalte bestimmte Szenen suchen.

1. Berühren Sie auf dem Wiedergabebildschirm .

Daraufhin wird der Bildschirm für die Szenensuche angezeigt.

2. Blättern Sie den Bildschirm nach links bzw. rechts, um die Szene auszuwählen, die gestartet werden soll, und berühren Sie dann die Szene.

Die Wiedergabe beginnt ab der Szene, die Sie ausgewählt haben.

Tipp

- Durch Berühren der Schaltfläche in der Bildschirmmitte können Sie die Szenenlänge ändern.

Verwandte Themen

[Abspielen von Videos](#)

[Unterstützte Formate](#)

[Beispieldaten](#)

Möglichkeiten zur Verwendung des Heimnetzwerks

Wenn Sie das Tablet mit dem WLAN-Netzwerk zuhause (Heimnetzwerk) verbinden, können Sie beispielsweise die unten beschriebenen Vorgänge ausführen.

Wiedergabe von Inhalten, die auf einem anderen Gerät (Server) gespeichert sind

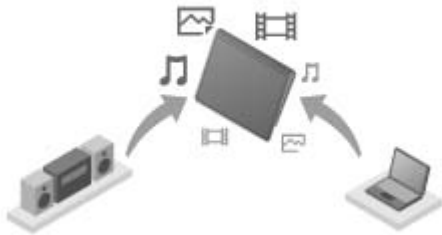

Wenn Sie das Tablet mit einem DLNA-zertifizierten Server (beispielsweise einem Computer) [\[Details\]](#) verbinden, können Sie auf dem Tablet Videos, Fotos, Musik oder sonstige Inhalte abspielen, die auf dem Medienserver gespeichert sind.

Senden (Throwing) von Inhalten an ein anderes Gerät und Wiedergabe

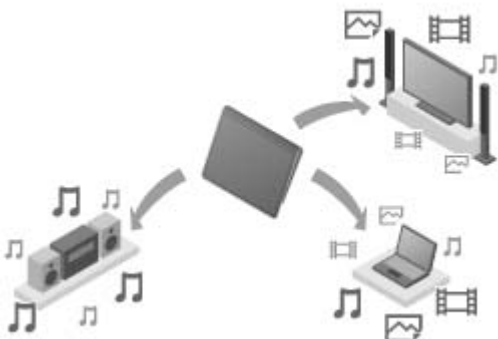

Sie können Videos, Fotos oder Musiktitel, die auf dem Tablet gespeichert sind, an ein anderes Gerät (Abspielgerät) senden und auf diesem Gerät wiedergeben.

Tipps

- Mit Ihrem Tablet können Sie über das Heimnetzwerk außerdem Inhalte, die auf einem Server gespeichert sind, an ein anderes Gerät (Abspielgerät) senden und dort wiedergeben.

Senden (Throwing) von Musiktiteln an andere Geräte und Wiedergabe (PARTY STREAMING)

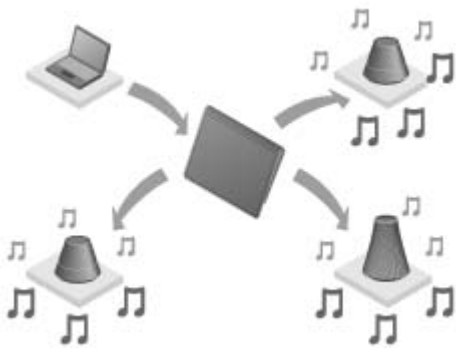

Sie können die auf dem Tablet oder im Heimnetzwerk gespeicherten Musiktitel versenden (Throw) und gleichzeitig über Ihr Heimnetzwerk auf Geräten mit der Funktion PARTY STREAMING abspielen.

Verwandte Themen

[Abspielen von Videos, Musik oder Fotos auf anderen Geräten](#)

[DLNA](#)

[Vorbereiten des Heimnetzwerks](#)

[Wiedergabe von Inhalten, die auf einem anderen Gerät \(Server\) gespeichert sind](#)

[Wiedergabe von Inhalten auf anderen Geräten, indem diese gesendet werden \(Throwing\)](#)

[Abspielen von Musik auf mehreren Geräten \(PARTY STREAMING\)](#)

DLNA

Sie müssen die DLNA-zertifizierten Geräte mit Ihrem Heimnetzwerk verbinden, damit Sie auf dem Tablet Inhalte wiedergeben können, die auf einem anderen Gerät (Server) gespeichert sind. Dasselbe gilt, wenn Sie auf einem anderen Gerät (Abspielgerät) Inhalte wiedergeben möchten, die auf dem Tablet gespeichert sind.

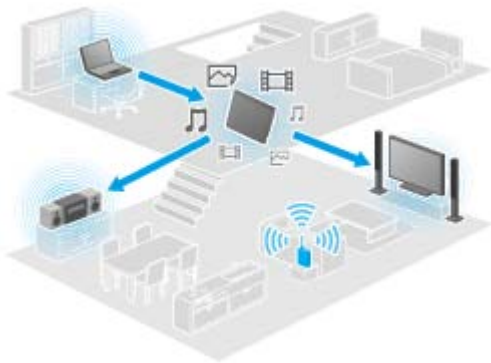

Geräte, die als Server agieren können

DLNA-zertifizierter Computer, DLNA-zertifiziertes Audiogerät usw.

Geräte, die als Abspielgerät agieren können

DLNA-zertifiziertes Fernsehgerät, DLNA-zertifizierter Computer usw.

Tipps

- DLNA ist eine Abkürzung für Digital Living Network Alliance. Der Begriff DLNA steht für die Vereinigung, die Richtlinien für die Übertragung digitaler Inhalte wie Musik oder Bilder über das Heimnetzwerk entwickelt, sowie für das konkrete System selbst.

Verwandte Themen

[Abspielen von Videos, Musik oder Fotos auf anderen Geräten](#)

[Möglichkeiten zur Verwendung des Heimnetzwerks](#)

[Vorbereiten des Heimnetzwerks](#)

[Wiedergabe von Inhalten, die auf einem anderen Gerät \(Server\) gespeichert sind](#)

[Wiedergabe von Inhalten auf anderen Geräten, indem diese gesendet werden \(Throwing\)](#)

[Abspielen von Musik auf mehreren Geräten \(PARTY STREAMING\)](#)

Vorbereiten des Heimnetzwerks

Verbinden Sie wie im Folgenden beschrieben die DLNA-zertifizierten Geräte mit dem Heimnetzwerk.

Beispiel: Wenn Sie einen Computer als Server und ein Fernsehgerät als Abspielgerät verwenden

1. Verbinden Sie den Computer, der als Server agieren wird, mit dem WLAN-Netzwerk.
In der Bedienungsanleitung des Computers finden Sie ausführliche Informationen zu den DLNA-Einstellungen.
2. Verbinden Sie das Fernsehgerät, das als Abspielgerät agieren soll, und an das der Inhalt gesendet wird, mit dem WLAN-Netzwerk.
In der Bedienungsanleitung des Abspielgeräts finden Sie ausführliche Informationen zu den DLNA-Einstellungen.
3. Verbinden Sie Ihr Tablet mit dem WLAN-Netzwerk [\[Details\]](#).

Hinweis

- Abhängig vom Server oder Abspielgerät kann es vorkommen, dass Sie das Tablet oder Abspielgerät beim Server registrieren müssen. Andernfalls kann die Inhaltsliste des Servers oder der an das Abspielgerät gesendete Inhalt nicht angezeigt werden, was zu einem Fehler auf dem Abspielgerät führt. In der Bedienungsanleitung der jeweiligen Geräte finden Sie ausführliche Informationen hierzu.

Verwandte Themen

[Abspielen von Videos, Musik oder Fotos auf anderen Geräten](#)

[Möglichkeiten zur Verwendung des Heimnetzwerks](#)

[DLNA](#)

[Wiedergabe von Inhalten, die auf einem anderen Gerät \(Server\) gespeichert sind](#)

[Wiedergabe von Inhalten auf anderen Geräten, indem diese gesendet werden \(Throwing\)](#)

[Abspielen von Musik auf mehreren Geräten \(PARTY STREAMING\)](#)

Wiedergabe von Inhalten, die auf einem anderen Gerät (Server) gespeichert sind

Sie können auf dem Tablet Inhalte (z. B. Videos, Fotos oder Musik) abspielen, die auf dem Server gespeichert sind [\[Details\]](#). Ihre Favoritenordner und -inhalte können außerdem mit Lesezeichen versehen werden.

Im Vorfeld der Nutzung des Heimnetzwerks müssen einige Vorbereitungen getroffen werden [\[Details\]](#).

1. Berühren Sie , um die Anwendung DLNA zu starten.

Wenn Sie die Anwendung DLNA zum ersten Mal starten:

In einem Bildschirm werden die möglichen Aktionen erläutert und die erforderlichen Vorbereitungen beschrieben.

Wenn Sie die Anwendung DLNA zuvor bereits verwendet haben:



Es wird automatisch nach Servern gesucht, und die Serverliste wird oben im Bildschirm angezeigt.

2. Berühren Sie das Symbol des Servers, auf dem sich der abzuspielende Inhalt befindet.
3. Berühren Sie einen Listeneintrag, Ordner oder Ähnliches, um den abzuspielenden Inhalt auszuwählen. Daraufhin wird eine Anwendung gestartet, die den Inhalt unterstützt, und die Wiedergabe beginnt.

Hinweis

- Einige Inhalte können nicht vom Tablet abgespielt werden.
- Wenn Sie die Kopfhörer während der Wiedergabe entfernen, wird die Wiedergabe automatisch angehalten, damit Ihr Umfeld nicht plötzlich durch laute Musik aus dem Tablet gestört wird.

Tipp

- Wenn Sie das Symbol zum Starten der Anwendung nicht finden können, suchen Sie es im Anwendungsstartprogramm. Dieses wird angezeigt, wenn Sie oben rechts im Startbildschirm  [Apps & Widgets] berühren.
- Die Ordner, die für den aktuellen Ordner bestimmt sind, werden der Reihe nach unter der Serverliste angezeigt. Sie können zu den vorherigen Ordnern zurückkehren, indem Sie die entsprechenden Einträge in der Liste berühren.
- Wenn der Server in Schritt 2 nicht gefunden werden kann, aktualisieren Sie die Serverliste über das Optionsmenü oben rechts im Bildschirm.
- Die mit Lesezeichen versehenen Inhalte und Ordner werden oben im Bildschirm gemeinsam mit der Serverliste angezeigt. Berühren Sie in Schritt 2 die Lesezeichen, um deren Inhalt auszuwählen. Wenn der mit einem Lesezeichen versehene Inhalt nicht angezeigt wird, berühren Sie  neben den Serversymbolen, um den Inhalt anzuzeigen.

Festlegen von Lesezeichen für Ordner oder Inhalte

Berühren Sie rechts neben den Ordnern oder Inhaltseinträgen, die mit einem Lesezeichen versehen werden sollen, das Symbol .

Löschen eines Lesezeichens

Berühren und halten Sie das Lesezeichen, das aus der Lesezeichenliste oben im Bildschirm gelöscht werden soll, und wählen Sie dann [\[Lesezeichen löschen\]](#) aus.

Verwandte Themen

[Abspielen von Videos, Musik oder Fotos auf anderen Geräten](#)

[Möglichkeiten zur Verwendung des Heimnetzwerks](#)

[DLNA](#)

[Vorbereiten des Heimnetzwerks](#)

[Wiedergabe von Inhalten auf anderen Geräten, indem diese gesendet werden \(Throwing\)](#)

Wiedergabe von Inhalten auf anderen Geräten, indem diese gesendet werden (Throwing)

Videos, Fotos oder Musiktitel, die auf dem Tablet abgespielt werden können, werden über das Heimnetzwerk an ein anderes Gerät (Abspielgerät [\[Details\]](#)) gesendet und dort abgespielt. Sie können diese Funktion bei den Anwendungen Video-Player (Video), Galerie (Foto), Musik-Player (Musik) und DLNA verwenden.

Im Vorfeld der Nutzung des Heimnetzwerks müssen einige Vorbereitungen getroffen werden [\[Details\]](#).

1. Berühren Sie den Inhalt, der gesendet und abgespielt werden soll.
Die Wiedergabe des Inhalts beginnt.
2. Berühren Sie  (Throw).
3. Berühren Sie in der Liste der Symbole für die Abspielgeräte das Symbol des Geräts, an das der Inhalt gesendet werden soll.
Die Wiedergabe wird auf dem ausgewählten Abspielgerät gestartet. Sie können die Wiedergabe über Ihr Tablet steuern.

Hinweis

- Einige Inhalte können nicht auf anderen Geräten (Abspielgeräten) abgespielt werden.
- Wenn Sie einen anderen Bildschirm beispielsweise durch Berührung von  anzeigen, solange Sie ein anderes Gerät (Abspielgerät) mit dem Tablet steuern, kehren Sie über das Benachrichtigungsfenster zum Steuerungsbildschirm zurück.
- Über Video Unlimited*¹ erworbene Inhalte oder urheberrechtlich geschützte Inhalte können nicht an ein anderes Gerät (Abspielgerät) gesendet (Thrown) und dort abgespielt werden. Wenn die Wiedergabe auf einem anderen Gerät erfolgen soll, verbinden Sie das Tablet über ein USB-Kabel mit einem Computer, um den Inhalt unter Verwendung von Media Go zu übertragen.

Tipps

- Sie können unter Verwendung der Anwendung DLNA ([\[Details\]](#)) auch Inhalte, die auf einem anderen Gerät (Server) gespeichert sind, auswählen und abspielen und mit Schritt 2 fortfahren.
- Wenn Sie einen Inhalt der Anwendung Galerie berühren und halten, können Sie mit Schritt 2 fortfahren.
- Wenn Sie [\[Throw\]](#) in dem Menü berühren, das durch Berühren und Halten der Inhaltsliste in der Anwendung DLNA, Video-Player oder Musik-Player angezeigt wird, können Sie auch ohne Wiedergabe mit Schritt 3 fortfahren.
- Solange Sie Inhalte an ein anderes Gerät senden, können Sie keine sonstigen Inhalte auf dem Tablet abspielen.

*1 Video Unlimited ist ein Videoservice, der in Sony Entertainment Network verfügbar ist.

Verwandte Themen

[Abspielen von Videos, Musik oder Fotos auf anderen Geräten](#)

[Möglichkeiten zur Verwendung des Heimnetzwerks](#)

[DLNA](#)

[Vorbereiten des Heimnetzwerks](#)





Wiedergabe von Inhalten, die auf einem anderen Gerät (Server) gespeichert sind

Verwendung von Media Go

Dateiübertrag.

Die Anwendung Dateiübertrag. ermöglicht die Übertragung von Daten zwischen dem internen Speicher des Tablets und einer SD-Speicherkarte sowie zwischen dem internen Speicher des Tablets und dem Aufnahmemedium, das an den USB Micro-A/B-Anschluss angeschlossen ist.

Übertragen von Daten zwischen dem internen Speicher des Tablets und einer SD-Speicherkarte

1. Setzen Sie eine SD-Speicherkarte in den SD-Speicherkartensteckplatz ein.
 2. Berühren Sie , um die Anwendung Dateiübertrag. zu starten.
 3. Berühren Sie die Datei oder den Ordner, die bzw. der übertragen werden soll, und markieren Sie den entsprechenden Eintrag.
 - Durch Berühren des Aufnahmemediumsymbols wird zwischen den Bildschirmen für den Import und Export gewechselt.
 - Wenn Sie zu einem Ordner springen möchten, berühren Sie das zugehörige Ordnersymbol in der Liste. Zur Anzeige ausführlicher Informationen zum Ordner müssen Sie das Symbol des Ordners berühren und halten.
 4. Wenn Sie einen Zielordner auswählen möchten, berühren Sie  in [Importieren auf] oder [Exportieren auf]. Wenn Sie keinen Ordner auswählen, wird die Datei an den Ordner [transferred] auf dem Medium übertragen.
 5. Berühren Sie  oder .
- Die Dateiübertragung beginnt.

Hinweis

- Während der Datenübertragung darf das Medium nicht entfernt werden.

Übertragen von Daten zwischen dem internen Speicher des Tablets und einem an den USB Micro-A/B-Anschluss angeschlossenem Aufnahmemedium

1. Schließen Sie das Aufnahmemedium an den USB Micro-A/B-Anschluss an. Daraufhin wird ein Bestätigungsbildschirm angezeigt.
2. Berühren Sie [Dateiübertrag.].
Die Anwendung Dateiübertrag. wird gestartet. Die Vorgehensweise nach diesem Schritt ist identisch mit der für Schritt 3 oben.

Verwandte Themen

[Einsetzen/Entnehmen einer SD-Speicherkarte](#)

[Hinweise zur Verwendung von SD-Speicherkarten](#)

[Hinweise zu SD-Speicherkarten](#)

[Anschließen eines USB-Geräts](#)

Fernbedienung

Mit der Anwendung Fernbedienung können Sie das Tablet als Fernbedienung nutzen, indem Sie es als Fernbedienung verschiedener AV-Geräte registrieren.

Sie können neben der „vollständigen“ Fernbedienungsfunktion, die durch Berührungen ausgeführt wird, auch die „gestengesteuerte“ Fernbedienungsfunktion verwenden, bei der die Bedienung über Gesten wie Blättern oder Schieben erfolgt.

1. Berühren Sie , um die Anwendung Fernbedienung zu starten.

Tipp

- Wenn Sie das Symbol zum Starten der Anwendung nicht finden können, suchen Sie es im Anwendungsstartprogramm. Dieses wird angezeigt, wenn Sie oben rechts im Startbildschirm [ Apps & Widgets] berühren.

Registrierung der Fernbedienung durch Festlegung der Gerätekategorie und des Geräteherstellers

Die Fernbedienung wird für gewöhnlich wie folgt registriert.

1. Starten Sie die Anwendung Fernbedienung.
2. Berühren Sie [ Gerät registrieren] oder [Gerät registrieren].
3. Berühren Sie [Einfache Registrierung].
4. Registrieren Sie das Tablet mithilfe der angezeigten Anweisungen als Fernbedienung. Führen Sie gegebenenfalls [Test der Fernbedienung] aus. Sobald die Einstellung abgeschlossen ist, wird ein Bildschirm mit einer Geräteliste angezeigt. Das Tablet kann jetzt als Fernbedienung eingesetzt werden.

Tipp

- Wenn Sie die Kategorie oder den Hersteller nicht finden können, ermöglichen Sie dem Tablet das Erlernen des Fernbedienungssignals, und registrieren Sie es anschließend.
- Je nach Kategorie oder Hersteller können zwei oder mehr Geräte angezeigt werden. Testen Sie in diesem Fall die Fernbedienungsfunktion mit jedem angezeigten „Typ“, und wählen Sie den Typ aus, der ordnungsgemäß funktioniert.

Registrierung als Fernbedienung für ein anderes Gerät

Berühren Sie [ Gerät registrieren] im Bildschirm mit der Geräteliste.

Erlernen des Fernbedienungssignals und Registrierung des Signals

Wenn Sie die Kategorie oder den Hersteller des Geräts in [Einfache Registrierung] nicht finden können, registrieren Sie die Fernbedienung wie folgt.

1. Starten Sie die Anwendung Fernbedienung.
2. Berühren Sie [ Gerät registrieren] oder [Gerät registrieren].
3. Berühren Sie [Von einer Fernbedienung lernen].
4. Wählen Sie die Kategorie aus.
Auf dem Bildschirm wird eine Fernbedienung angezeigt.
5. Berühren Sie die Taste, der Sie das Signal zuweisen möchten.
6. Wenn der Menübildschirm angezeigt wird, berühren Sie [Fernbedienungsbefehle lernen].
7. Führen Sie die zu registrierende Fernbedienung in die Nähe des IR-Datenports Ihres Tablets, berühren Sie [Starten], und drücken Sie die zu erlernende Taste auf der Fernbedienung.
Sobald die Taste registriert ist, kehrt der Bildschirm zur Anzeige der Fernbedienung zurück.

Tip

- Falls weitere Tasten erlernt werden sollen, wiederholen Sie die Schritte 4 bis 7.

Verwendung des Tablets als Fernbedienung

Die folgenden beiden Arten der Fernbedienung sind verfügbar.

- „Vollständige“ Fernbedienung
Sie können das Gerät bedienen, indem Sie einfach wie bei einer gewöhnlichen IR-Fernbedienung die Tasten berühren.
 - „Gestengesteuerte“ Fernbedienung
Dieser Modus eröffnet eine neue Welt der Fernbedienungsvorgänge. Das Gerät reagiert, sobald es eine Bewegung Ihrer Finger spürt (z. B. Tippen und Blättern auf dem Touchscreen), wobei es keine Rolle spielt, welche Stelle des Bildschirms berührt wird. Dadurch können Sie das Gerät instinktiv bedienen und müssen nicht auf den Bildschirm des Tablets schauen.
1. Berühren Sie im Bildschirm mit der Geräteliste das Symbol des Geräts, das bedient werden soll.
Daraufhin wird der Fernbedienungsbildschirm angezeigt, und Sie können das Gerät durch Berührung des Bildschirms bedienen. Wenn Sie die Schaltfläche oben rechts im Fernbedienungsbildschirm berühren, können Sie zwischen der „gestengesteuerten“ und der „vollständigen“ Fernbedienung hin- und herwechseln.

Tip

- Das Symbol des Geräts wird oben links im Fernbedienungsbildschirm angezeigt. Das zu bedienende Gerät kann durch Berührung der Schaltflächen links und rechts neben dem Symbol gewechselt werden.

Verwandte Themen

[Bedienung verschiedener AV-Geräte mit dem Tablet](#)

Social-Feed-Leser

Die Anwendung Social-Feed-Leser ermöglicht den Zugriff auf SNS (Social Networking Services), wie z. B. Twitter oder Facebook. Beiträge (Artikel) in mehreren Services werden gemeinsam im selben Bildschirm angezeigt. Darüber hinaus können Sie Beiträge durch verschiedene Bedingungen filtern; Sie können beispielsweise festlegen, dass nur Beiträge mit angehängten Videos oder Fotos angezeigt werden.

1. Berühren Sie , um die Anwendung Social-Feed-Leser zu starten.

Vor der Registrierung von Konten: Der Bildschirm zur Registrierung bei dem Konto wird angezeigt.

Nach der Registrierung von Konten: Ein Bildschirm mit einer Liste der Beiträge wird angezeigt.

Tipp

- Wenn Sie das Symbol zum Starten der Anwendung nicht finden können, suchen Sie es im Anwendungsstartprogramm. Dieses wird angezeigt, wenn Sie oben rechts im Startbildschirm [ Apps & Widgets] berühren.

Verwandte Themen

[Teilen aufregender Erlebnisse über soziale Netzwerke](#)

[Registrieren eines Twitter- oder Facebook-Kontos](#)

[Wechseln der angezeigten Beiträge \(Artikel\)](#)

[Lesen und Schreiben des Beitrags \(Artikels\)](#)

[Suche nach Beiträgen \(Artikeln\) oder Freunden](#)

Registrieren eines Twitter- oder Facebook-Kontos

Mit der Anwendung Social-Feed-Leser können Sie ein Twitter- oder Facebook-Konto registrieren. Das Twitter- oder Facebook-Konto muss zuvor angelegt worden sein.

1. Berühren Sie , um die Anwendung Social-Feed-Leser zu starten.
Daraufhin wird der Bildschirm für die Einrichtung des Kontos angezeigt.
2. Berühren Sie in der Serviceliste, die rechts im Bildschirm angezeigt wird, den zu registrierenden Service.
3. Authentifizieren Sie das Konto auf der Seite für die Serviceauthentifizierung. Diese wird automatisch angezeigt.
Auf der linken Seite des Bildschirms wird das registrierte Konto angezeigt.
4. Berühren Sie [OK].
Für das registrierte Konto wird ein Bildschirm mit einer Liste der Beiträge angezeigt.

Hinweis

- Wenn in Schritt 1 der Bildschirm mit der Liste der Beiträge angezeigt wird, berühren Sie [Konten] im Optionsmenü.

Tipps

- Mit dem Social-Feed-Leser können Sie ein Facebook-Konto und mehrere Twitter-Konten registrieren.

Hinzufügen eines Kontos

Berühren Sie im Optionsmenü des Bildschirms mit der Liste der Beiträge [Konten], um den Bildschirm für die Einrichtung des Kontos anzuzeigen, und fahren Sie dann mit Schritt 2 fort.

Löschen eines Kontos

Berühren Sie im Optionsmenü des Bildschirms mit der Liste der Beiträge [Konten], um den Bildschirm für die Einrichtung des Kontos anzuzeigen, und berühren Sie dann  rechts neben dem Konto, das gelöscht werden soll.

Verwandte Themen

[Teilen aufregender Erlebnisse über soziale Netzwerke](#)

[Social-Feed-Leser](#)

[Wechseln der angezeigten Beiträge \(Artikel\)](#)

[Lesen und Schreiben des Beitrags \(Artikels\)](#)

[Suche nach Beiträgen \(Artikeln\) oder Freunden](#)

Wechseln der angezeigten Beiträge (Artikel)

Mit der Anwendung Social-Feed-Leser können Sie Filter für die anzuzeigenden Beiträge (Artikel) festlegen. Die gefilterten Gruppen der Beiträge werden als „Streams“ bezeichnet, und mehrere Streams können im Social-Feed-Leser registriert werden. Die registrierten Streams werden oben links im Bildschirm als Registerkarten angezeigt. Sie können schnell zwischen verschiedenen Streams wechseln; Beispiele für solche Streams sind alle Beiträge von Freunden, Beiträge von guten Freunden, Antworten und an Sie gerichtete Nachrichten.

1. Berühren Sie , um die Anwendung Social-Feed-Leser zu starten.

Ein Bildschirm mit einer Liste der Beiträge wird angezeigt.

Hinweis

- Wenn der Bildschirm zur Einrichtung des Kontos angezeigt wird, registrieren Sie ein SNS-Konto [\[Details\]](#).

Registrieren von Filtern für die Anzeige von Beiträgen

1. Berühren Sie die Registerkarte [+] oben im Bildschirm mit der Liste der Beiträge.
Der Bildschirm [Neuen Stream erstellen] wird angezeigt.
2. Geben Sie einen Namen für den Stream ein, und berühren Sie dann [Filter hinzufügen] und geben Sie den Filter ein.
3. Wenn Sie den Vorgang abgeschlossen haben, berühren Sie [Hinzufügen].
Sie haben die Möglichkeit, mehrere Filter zu registrieren.
Wenn Sie weitere Filter hinzufügen möchten, berühren Sie [Filter hinzufügen].
4. Wenn Sie die Eingabe der Filter abgeschlossen haben, berühren Sie [OK].
Der registrierte Stream wird oben im Bildschirm mit der Liste der Beiträge als Registerkarte angezeigt.

Ändern des Namens eines Streams oder der Filter für die Anzeige von Beiträgen

Berühren Sie im Bildschirm mit der Liste der Beiträge die Registerkarte des Streams, der geändert werden soll, und berühren Sie dann im Optionsmenü [Stream-Einstellungen für Register].

Löschen eines Streams

Berühren Sie im Bildschirm mit der Liste der Beiträge die Registerkarte des Streams, der gelöscht werden soll, und berühren Sie dann im Optionsmenü [Register löschen].

Hinweis

- Die Registerkarten [Alle Freunde] und [Suchen] können nicht gelöscht werden.
- Sie können den Namen des Streams ändern, der über die Option [Suchergebnisse als Stream-Register speichern] im Optionsmenü der Suchergebnisse erstellt wurde, jedoch nicht die Filter selbst.

Anzeige des Streams

Berühren Sie im Bildschirm mit der Liste der Beiträge die Registerkarte des gewünschten Streams. Die Beiträge, die den registrierten Filterbedingungen entsprechen, werden mit den aktuellsten Beiträgen ganz oben angezeigt.

Hinweis

- Wenn Sie Freunde als Streamfilter für die Anzeige von Beiträgen auswählen, werden deren Beiträge in der Liste der Beiträge nur angezeigt, wenn Sie kürzlich Beiträge eingestellt haben.

Tipp

- Wenn Sie  und anschließend [Nur Videos und Bilder anzeigen] oben rechts im Bildschirm berühren, werden nur Streams angezeigt, die Beiträge mit angehängten Videos oder Fotos enthalten.

Verwandte Themen

[Teilen aufregender Erlebnisse über soziale Netzwerke](#)

[Social-Feed-Leser](#)

[Registrieren eines Twitter- oder Facebook-Kontos](#)

[Lesen und Schreiben des Beitrags \(Artikels\)](#)

[Suche nach Beiträgen \(Artikeln\) oder Freunden](#)

Lesen und Schreiben des Beitrags (Artikels)

Die Anwendung Social-Feed-Leser ermöglicht die Anzeige aller Beiträge (Artikel) gemeinsam in mehreren Services wie Twitter und Facebook. Sie können denselben Beitrag auch für mehrere Services gleichzeitig verfassen.

1. Berühren Sie , um die Anwendung Social-Feed-Leser zu starten.

Ein Bildschirm mit einer Liste der Beiträge wird angezeigt.



Hinweis

- Wenn der Bildschirm zur Einrichtung des Kontos angezeigt wird, registrieren Sie ein SNS-Konto [\[Details\]](#).

Lesen von Beiträgen

Im Bildschirm mit der Liste der Beiträge werden Beiträge angezeigt, die von den Personen, denen Sie in Twitter folgen oder von Ihren Facebook-Freunden verfasst wurden. Sie werden in der Reihenfolge ihrer Erstellung angezeigt.

Tipp

- Wenn Sie unter dem Beitrag  berühren, wird der restliche Artikel angezeigt. Berühren Sie , um ihn auszublenden.
- Wenn Sie die Miniaturansicht rechts neben dem Beitrag berühren, können Sie auf verknüpfte Websites oder Fotos zugreifen oder unter Verwendung von Hashtags nach Beiträgen suchen.

Importieren neuer Beiträge

Berühren Sie [Aktualisieren] im Optionsmenü des Bildschirms mit der Liste der Beiträge.

Beantworten oder Kommentieren von Beiträgen

Berühren Sie im Bildschirm mit der Liste der Beiträge den Beitrag, und berühren Sie anschließend das entsprechende Symbol für den gewünschten Vorgang.

Lesen des Profils der Person, die einen Beitrag verfasst hat

Berühren Sie im Bildschirm mit der Liste der Beiträge den Beitrag und anschließend .

Schreiben von Beiträgen

1. Berühren Sie , oben rechts im Bildschirm mit der Liste der Beiträge.
2. Berühren Sie den Service, für den ein Beitrag verfasst werden soll, und markieren Sie den entsprechenden Eintrag.
3. Schreiben Sie einen Beitrag.
4. Wenn Sie den Vorgang abgeschlossen haben, berühren Sie [Senden].
Der Beitrag wird in den ausgewählten Service gestellt.

Tipp

-
- Sie können denselben Artikel auch in mehreren Services gleichzeitig einstellen.
 - Sie können Fotos und Videos anhängen oder Links (URLs) verkürzen. Berühren Sie in Schritt 3 unten im Bildschirm [Anhängen] oder [URL kürzen].

Verwandte Themen

[Teilen aufregender Erlebnisse über soziale Netzwerke](#)

[Social-Feed-Leser](#)

[Registrieren eines Twitter- oder Facebook-Kontos](#)

[Wechseln der angezeigten Beiträge \(Artikel\)](#)

[Suche nach Beiträgen \(Artikeln\) oder Freunden](#)



Suche nach Beiträgen (Artikeln) oder Freunden

Mit der Anwendung Social-Feed-Leser können Sie Beiträge (Artikel) oder Freunde suchen, die sich bei den Services registriert haben.

1. Berühren Sie , um die Anwendung Social-Feed-Leser zu starten.

Ein Bildschirm mit einer Liste der Beiträge wird angezeigt.

Hinweis

- Wenn der Bildschirm zur Einrichtung des Kontos angezeigt wird, registrieren Sie ein SNS-Konto [\[Details\]](#).
2. Berühren Sie die Registerkarte [Suchen] oben im Bildschirm mit der Liste der Beiträge.
Daraufhin wird der Suchbildschirm angezeigt.
 3. Berühren Sie das Konto, das für die Suche genutzt werden soll.
 4. Berühren Sie , und wählen Sie eine der folgenden Optionen aus.
Zur Suche nach einem Beitrag: [Beiträge suchen]
Zur Suche nach einem Freund: [Personen suchen]
 5. Geben Sie die Suchbegriffe ein, und berühren Sie .
Daraufhin wird das Suchergebnis angezeigt.

Tipps

- Wenn Sie in allen Konten gleichzeitig suchen möchten, wählen Sie in Schritt 3 [Alle Konten] aus.
- Berühren Sie das Suchergebnis für einen Beitrag, wenn Sie Antworten, Kommentare und Profile überprüfen möchten. Durch Berührung von [Suchen] kehren Sie zum Suchergebnis zurück.
- Berühren Sie das Suchergebnis für einen Freund, wenn Sie das Profil der Person überprüfen möchten. Durch Berührung von [Suchen] kehren Sie zum Suchergebnis zurück.
- Wenn Sie zum Bildschirm mit der Liste der Beiträge zurückkehren möchten, berühren Sie die Registerkarte eines Streams ([Alle Freunde] usw.) oben links im Bildschirm.
- Sie können das Suchergebnis für einen Beitrag als Registerkarte speichern. Wählen Sie [Suchergebnisse als Stream-Register speichern] im Optionsmenü aus.

Verwandte Themen

[Teilen aufregender Erlebnisse über soziale Netzwerke](#)

[Social-Feed-Leser](#)

[Registrieren eines Twitter- oder Facebook-Kontos](#)

[Wechseln der angezeigten Beiträge \(Artikel\)](#)

[Lesen und Schreiben des Beitrags \(Artikels\)](#)

Select App

Mit Select App können Sie auf eine Website zugreifen, auf der eine ausgewählte Gruppe von Anwendungen vorgestellt wird, die in Verbindung mit Ihrem Tablet genutzt werden können.

1. Berühren Sie , um die Website Select App aufzurufen.

Der Browser wird gestartet und zeigt die Website an.

Hinweis

- Damit Downloads aus Android Market möglich sind, muss das Tablet so eingerichtet sein, dass es über Ihr Google-Konto auf Android Market zugreifen kann.
- Einige Anwendungen sind kostenpflichtig.
- Beim Herunterladen und Aktualisieren von Anwendungen wird eine große Datenmenge übertragen.

Tipp

- Wenn Sie das Symbol zum Starten der Anwendung nicht finden können, suchen Sie es im Anwendungsstartprogramm. Dieses wird angezeigt, wenn Sie oben rechts im Startbildschirm [ Apps & Widgets] berühren.

Verwandte Themen

[Anzeige von Anwendungen, die von Sony empfohlen werden](#)

Galerie

Mit der Anwendung Galerie können Sie Fotos und Videos auf Ihrem Tablet oder in Picasa Web-Alben ansehen oder abspielen. Sie können Fotos an ein anderes DLNA-zertifiziertes Gerät senden und dort anzeigen. Außerdem haben Sie die Möglichkeit, spielend einfach Fotos in Netzwerkservices zu stellen, um sie mit anderen zu teilen.

Darüber hinaus können Sie ausführliche Informationen zu den Fotos oder Videos anzeigen und die Fotos und Videos sortieren oder filtern. Außerdem können Sie Fotos bearbeitet und eine Reihe von Effekten hinzufügen.

1. Berühren Sie , um die Anwendung Galerie zu starten.

Tipp

- Wenn Sie das Symbol zum Starten der Anwendung nicht finden können, suchen Sie es im Anwendungsstartprogramm. Dieses wird angezeigt, wenn Sie oben rechts im Startbildschirm [ Apps & Widgets] berühren.



Abspielen von Fotos oder Videos auf dem Tablet

1. Wählen Sie die abzuspielenden Fotos oder Videos durch Berührung der entsprechenden Alben oder Miniaturansichten aus.
Die ausgewählten Fotos und Videos werden auf dem Wiedergabebildschirm angezeigt.

Tipp

- Sie können auch Fotos oder Videos abspielen, die in Picasa Web-Alben gespeichert sind. Wenn Sie die Synchronisierung mit Picasa Web-Alben festlegen, die bei dem Google-Konto verfügbar ist, das Sie mit der Anwendung Einstellungen festlegen, werden die Picasa Web-Alben in der Liste Ihrer Alben angezeigt.
- Über das Menü oben rechts im Bildschirm können Sie Fotos oder Videos anhand von Daten wie Uhrzeit oder Aufnahmeort sortieren.
- Wenn Sie in Folge Miniaturansichten berühren und halten, können Sie mehrere Fotos oder Videos auswählen.
- Sie können die Wiedergabe im Wiedergabebildschirm steuern.



Erweitern des Anzeigebereichs bei Fotos

Berühren Sie  oben rechts im Wiedergabebildschirm für Fotos. Wenn Sie die Erweiterung abbrechen möchten, berühren Sie .

Vollbildanzeige von Fotos

Berühren Sie [Anzeigebereich füllen] im Optionsmenü des Wiedergabebildschirms für Fotos. Wenn Sie die Vollbildanzeige abbrechen möchten, berühren Sie [An Anzeigebereich anpassen].

Anzeige des Aufnahmeorts

Berühren Sie  oder , wobei der Anzeigebereich nicht erweitert sein darf. Wenn dem Foto Informationen zu seinem Aufnahmeort zugeordnet sind, wird eine Landkarte angezeigt, auf der die Position vermerkt ist. Durch Berührung von  kehren Sie zu den Miniaturansichten zurück.

Tipp

- Mit den integrierten Kameras können Sie Fotos mit den zugehörigen Positionsdaten aufnehmen.

Wiedergabe von Fotos auf einem anderen Gerät durch das Senden (Throwing) der entsprechenden Fotos über das Tablet

Mit Ihrem Tablet können Sie über das Heimnetzwerk Fotos an ein anderes DLNA-zertifiziertes Gerät senden und die Fotos auf diesem Gerät anzeigen [\[Details\]](#).

Hinweis

- Wenn Sie einen anderen Bildschirm beispielsweise durch Berührung von  anzeigen, solange Sie ein anderes Gerät (Abspielgerät) mit dem Tablet steuern, kehren Sie über das Benachrichtigungsfenster zum Steuerungsbildschirm zurück.

Tipp

- Solange Sie Inhalte an ein anderes Gerät senden, können Sie keine sonstigen Inhalte auf dem Tablet abspielen.

Teilen von Fotos oder Videos

1. Berühren und halten Sie das Album bzw. die Miniaturansicht für die Fotos, die Sie teilen möchten, und berühren Sie dann .
2. Berühren Sie den Namen des Service, über den Sie Fotos oder Videos teilen möchten.
3. Veröffentlichen Sie die Fotos oder Videos mithilfe der angezeigten Anweisungen.

Tipp

- Wenn Sie in Folge Miniaturansichten berühren und halten, können Sie mehrere Fotos oder Videos auswählen.

Automatische Wiedergabe von Fotos (Diaschau)

1. Wählen Sie die Alben oder Miniaturansichten der Fotos aus, die als Diaschau angezeigt werden sollen, und berühren Sie dann .
Die Wiedergabe der Diaschau beginnt.

Bearbeiten von Fotos

1. Berühren Sie auf dem Wiedergabebildschirm  (Optionsmenü) - [Bearbeiten].
2. Berühren Sie das Bearbeitungssymbol unten auf dem Bildschirm.
Sie können Ihre Fotos mit verschiedenen Effekten versehen.
3. Wenn Sie den Vorgang abgeschlossen haben, berühren Sie [SPEICHERN].

Verwandte Themen

[Unterstützte Formate](#)

[Beispieldaten](#)

Video Unlimited

Video Unlimited eröffnet eine völlig neue Welt der Unterhaltung auf internetfähigen Sony-Geräten. Sie können jetzt Ihre Lieblingsvideos auf das Tablet herunterladen und überall und jederzeit anschauen.

Hinweis

- In manchen Ländern bzw. Regionen ist diese Anwendung oder dieser Service möglicherweise nicht verfügbar.
- Zur Verwendung dieses Service können Internetnutzungsgebühren anfallen. Sie müssen alle anfallenden Internetgebühren tragen. Sie erhalten weitere Informationen hierzu bei dem Betreiber, bei dem Sie einen Vertrag abgeschlossen haben.
- Sie können den Inhalt auch ohne Registrierung durchstöbern, zum Kauf und Download von Inhalten müssen Sie jedoch über ein registriertes Konto verfügen.
- Das Tablet muss über WLAN mit einem Netzwerk verbunden sein, damit die Vorschaufunktion genutzt werden kann.
- Das Tablet muss über WLAN mit einem Netzwerk verbunden sein, damit der erworbene Inhalt heruntergeladen werden kann. Der von Ihnen erworbene Inhalt kann über [Download-Liste] heruntergeladen werden.
- Zum Download von Inhalten müssen Sie sich in dem Land bzw. in der Region befinden, wo das Konto registriert ist.
- Prüfen Sie, ob für den Download des gewünschten Inhalts genügend Speicherplatz zur Verfügung steht.

Informationen zum Support

<http://www.sonyentertainmentnetwork.com/support>

Marken

- Das Sony Entertainment Network-Logo und „Sony Entertainment Network“ sind Marken der Sony Corporation.

Verwandte Themen

[Abspielen von Videos](#)

Music Unlimited

- Musik auf Abruf – Hören Sie jederzeit Ihre Lieblingsmusik
- Millionen von Liedern, von den aktuellsten Hits bis hin zu Ihren Lieblingsstücken aus der Klassik
- Radiokanäle, die nach Genres, Stimmungen und Äras gruppiert sind
- Keine Werbung und unbegrenztes Überspringen von Songs
- Synchronisierung mit und Abspielen aus Ihrer Privatsammlung
- Zugriff über verschiedene Geräte

Hinweis

- In manchen Ländern bzw. Regionen ist diese Anwendung oder dieser Service möglicherweise nicht verfügbar.

Informationen zum Support

<http://www.sonyentertainmentnetwork.com/support>

Marken

- Das Sony Entertainment Network-Logo und „Sony Entertainment Network“ sind Marken der Sony Corporation.

Verwandte Themen

[Abspielen von Musik](#)

Personal Space

Teilen Sie Ihre Fotos und Videos mit Freunden und Familie völlig kostenlos und unkompliziert!

Sie müssen einfach nur die gewünschte Auswahl in der Galerie Ihres Tablets treffen oder neue Aufnahmen mit der integrierten Kamera machen.

Nie wieder lästige E-Mail-Anhänge, Größenänderungen oder manuelle Codierungen.

Über Interessensgruppen bleiben Sie, Ihre Freunde und Ihre Familie stets auf dem neuesten Stand, da laufend gemeinsam genutzte Inhalte aus dem Internet, Smartphones und anderen verbundenen Geräten eingespeist werden.

Auf der Website <http://personalspace.sony.net> finden Sie weitere Informationen hierzu.

Hinweis

- In manchen Ländern bzw. Regionen ist diese Anwendung oder dieser Service möglicherweise nicht verfügbar.
- Personal Space stellt kostenlos 1 GB Speicher zur Verfügung.

Informationen zum Support

- Großbritannien
http://support.sony-europe.com/personal_space/index.aspx?site=odw_en_GB
- Frankreich
http://support.sony-europe.com/personal_space/index.aspx?site=odw_fr_FR
- Deutschland
http://support.sony-europe.com/personal_space/index.aspx?site=odw_de_DE

Marken

- Personal Space ist eine Marke der Sony Corporation.

Reader

Nehmen Sie Ihre Lieblingsbücher einfach im Digitalformat auf dem Tablet mit. Das intuitive Design eignet sich hervorragend für Bücherwürmer, die unterwegs lesen möchten. Sie können beim Lesen ganz einfach Lesezeichen setzen, bestimmte Stellen markieren und die Schriftgröße einstellen. Diese Einstellungen können sogar mit anderen kompatiblen Geräten synchronisiert werden. Kaufen Sie die gewünschten Werke einfach online im Reader(TM) Store. Auch in Ländern, in denen kein Einkauf über den Reader(TM) Store möglich ist, können Sie Bücher auf dem Tablet lesen, indem Sie diese über eine Speicherkarte installieren (dies ist nur bei Büchern ohne Kopierschutz möglich).

- Setzen von Lesezeichen und Markieren
- Einstellbare Schriftgrößen
- Intuitive Navigation
- Synchronisierung mit anderen kompatiblen Geräten

Hinweis

- In manchen Ländern bzw. Regionen ist diese Anwendung oder dieser Service möglicherweise nicht verfügbar.
- Gilt nur für Kunden in Großbritannien

Damit Sie digitale Veröffentlichungen kaufen und lesen können, müssen Sie ein Reader(TM) Store-Konto anlegen. Falls Sie bereits über eine Adobe-ID verfügen, müssen Sie diese Benutzer-ID und das zugehörige Passwort für die Erstellung eines Reader(TM) Store-Kontos verwenden.

Informationen zum Support

Gilt nur für Kunden in Großbritannien

<http://lu.ebookstore.sony.com/contactus?region=uk&lang=EN>

Marken

- Sony Electronics Inc., Sony und das Sony-Logo sind Marken der Sony Corporation.
- Alle anderen Marken sind Eigentum der jeweiligen Inhaber. Alle Rechte vorbehalten.

Verwandte Themen

[Lesen von Digitalbüchern](#)

MediaRemote

Sie können MediaRemote in Verbindung mit den unterstützten Sony-Geräten verwenden. Mit MediaRemote als Fernbedienung können diese Geräte gesteuert und Informationen auf eingelegten Discs angezeigt werden. (Auf der Website von Sony finden Sie eine Liste der unterstützten Geräte.)

Hinweis

- In manchen Ländern bzw. Regionen ist diese Anwendung oder dieser Service möglicherweise nicht verfügbar.
- Seien Sie bei der Eingabe von Informationen wie beispielsweise persönlicher Daten vorsichtig, und behalten Sie die Sicherheit Ihres Heimnetzwerks im Hinterkopf.

Vorbereitung von MediaRemote

1. Verbinden Sie das Sony-Gerät mit Ihrem Heimnetzwerk.
In der Bedienungsanleitung des jeweiligen Geräts und WLAN-Routers finden Sie ausführliche Informationen zur Herstellung einer Verbindung.
2. Verbinden Sie das Tablet mit dem Heimnetzwerk, mit dem auch das Sony-Gerät verbunden ist.
3. Registrieren Sie das Tablet auf dem Sony-Gerät.
In der Bedienungsanleitung des entsprechenden Geräts finden Sie ausführliche Informationen zu den Einstellungen.

Im Hilfetext von MediaRemote wird dessen Verwendung beschrieben.

Verwandte Themen

[Bedienung verschiedener AV-Geräte mit dem Tablet](#)

Ustream

Die Live-Videos in Ustream können von allen Benutzern aufgerufen werden und ermöglichen darüber hinaus Interaktionen mit einem weltweiten Publikum. Strahlen Sie mit Ustream für Android Ihre wichtigsten Momente als Sendung aus und versäumen Sie keine Ihrer Lieblingsveranstaltungen! Erleben Sie von unterwegs Veranstaltungen live, laden Sie andere zu bevorstehenden Veranstaltungen ein, schauen Sie sich versäumte Sendungen an, und teilen Sie Ihre Erlebnisse über Ihre sozialen Netzwerke.

- Strahlen Sie selbst Sendungen aus, und interagieren Sie durch Chats und Umfragen mit Ihrem Publikum
- Sehen Sie sich Live-Veranstaltungen an, und unterhalten Sie sich in einem Chat darüber
- Entdecken Sie unter „Featured“ die brandaktuellsten und aufregendsten Ustream-Inhalte
- Verfolgen Sie Ihre Lieblingsshows, indem Sie an Ustream Crowds teilnehmen und sich dort über besuchte Veranstaltungen auf dem Laufenden halten
- Wenn Sie Sendungen ausstrahlen und interessante Beiträge entdecken, lassen Sie Ihre Freunde in sozialen Netzwerken teilhaben

Hinweis

- In manchen Ländern bzw. Regionen ist diese Anwendung oder dieser Service möglicherweise nicht verfügbar.

Informationen zum Support

<http://www.ustream.tv/support-center/mobile>

Zinio

Zinio ist weltweit der führende Anbieter für Printmedien in rein digitaler Form, die in hoher Wiedergabetreue überall gelesen werden können und internationale Top-Zeitschriften beinhalten. Mit Zinio können Sie Artikel aus Top-Titeln lesen und teilen, digitale Abonnements oder Einzelhefte erwerben und Ihre Bibliothek auf mehreren Geräten verwalten. Lesen, was Spaß macht!

Hinweis

- In manchen Ländern bzw. Regionen ist diese Anwendung oder dieser Service möglicherweise nicht verfügbar.

Informationen zum Support

<http://www.zinio.com/help/index.jsp>

Evernote

Mit Evernote wird das Tablet zu Ihrem virtuellen Gedächtnis. Diese preisgekrönte Anwendung merkt sich für Sie alle wichtigen Dinge in Ihrem Leben. Stellen Sie von Notizen, Ideen, Inspirationen bis hin zu Aufnahmen alles in Evernote, und lassen Sie den Inhalt sofort über das Tablet mit dem Internet und Ihrem PC synchronisieren.

Hinweis

- In manchen Ländern bzw. Regionen ist diese Anwendung oder dieser Service möglicherweise nicht verfügbar.

Informationen zum Support

<http://www.evernote.com/about/contact/support/>

HD Games

Lade erstklassige Spiele auf dein Android-Tablet herunter: Top-HD-Spiele aus Gamelofts Online-Shop. Spielhits ohne Ende, z.B. Asphalt 6, Real Football 2011 und N.O.V.A. 2 - Near Orbit Vanguard Alliance.

Informationen zum Support

support@gameloft.com

- Großbritannien
0-808-234-8679 (08:00 - 17:00 Montag - Freitag)
- Frankreich
0-800-903-778 (09:00 - 18:00 Montag - Freitag)
- Deutschland
0-800-182-8613 (09:00 - 18:00 Montag - Freitag)
- Spanien
900-868-529 (09:00 - 18:00 Montag - Freitag)
- Italien
39-0662-20-7635 (09:00 - 18:00 Montag - Freitag)
- Russland
nur E-Mail-Support
- Schweden
46-850-163-257 (09:00 - 17:00 Montag - Freitag)
- Norwegen
47-241-595-12 (09:00 - 15:00 Montag - Freitag)
- Dänemark
45-72-27-42-22 (09:00 - 15:00 Montag - Freitag)
- Finnland
35-89-725-190-22 (09:00 - 15:00 Montag - Freitag)
- Niederlande
31-20-51-74-737 (09:00 - 18:00 Montag - Freitag)
- Belgien
0800-773-85 (Français), 0800-793-17 (English) (09:00 - 18:00 Montag - Freitag)
- Österreich
0800-296-458 (09:00 - 18:00 Montag - Freitag)
- Schweiz
0-800-838-654 (Deutsch), 0-800-835-164 (Français), 0-800-835-164 (English) (09:00 - 18:00 Montag - Freitag)
- Portugal
0-800-863-334 (08:00 - 17:00 Montag - Freitag)
- Türkei
nur E-Mail-Support
- Polen
48-22-398-73-03 (09:00 - 18:00 Montag - Freitag)

Foursquare

Erkunden Sie mit Foursquare die Welt. Halten Sie Kontakt zu Freunden, und profitieren Sie von Insider-Tipps, Rabatten und Gegenleistungen.

Wenn Sie unterwegs sind, können Sie Ihren Freunden direkt mitteilen, wo Sie sich befinden, Bilder teilen, deren Kommentare lesen („Ich bin gerade in der Nähe und schau schnell bei dir vorbei.“) und von Insider-Tipps profitieren („Du musst unbedingt die Hummer-Ravioli bestellen, das ist mit Abstand das beste Gericht.“). Unzählige Orte bieten für Foursquare-Benutzer Rabatte und Gratisleistungen an - tun Sie, was Ihnen Spaß macht, und verdienen Sie sich nebenbei noch Punkte und Auszeichnungen in Form von so genannten „Badges“. Viel Spaß beim Ausprobieren!

Hinweis

- In manchen Ländern bzw. Regionen ist diese Anwendung oder dieser Service möglicherweise nicht verfügbar.

Informationen zum Support

<http://support.foursquare.com/home>

Crackle

Genießen Sie ungeschnittene Kinofilme und Fernsehserien in voller Länge auf Ihrem Tablet.
Für das Tablet stehen 250 Filme und über 1.000 Fernsehsendungen zur Verfügung, die jederzeit abrufbar sind.

Hinweis

- In manchen Ländern bzw. Regionen ist diese Anwendung oder dieser Service möglicherweise nicht verfügbar.

Informationen zum Support

<http://www.crackle.com/support/help.aspx>

android@crackle.com

Sicherung

Es wird empfohlen, die Daten im Tablet zu kopieren und auf einem anderen Speichergerät zu speichern (Sicherung). Im Lauf der Zeit sammeln sich auf dem Tablet verschiedene Daten wie aufgenommene Bilder, heruntergeladene Musik und Videos an. Falls unerwartete Probleme beim Tablet auftreten, können diese Daten beschädigt werden oder verloren gehen. Sie sollten angesichts derartiger unvorhergesehener Vorkommnisse vorsorglich häufig Sicherungskopien anlegen, damit Sie Ihre wichtigen Daten wiederherstellen können.

Hinweis

- Bestimmte Daten können nicht auf dem Tablet kopiert werden.
- Für einige Einstellungen und Anwendungen steht unter Umständen keine Sicherungsmethode zur Verfügung. Machen Sie sich in diesem Fall schriftliche Notizen, die Sie an einem sicheren Ort aufbewahren.

Daten, die gesichert werden können

Bei Ihrem Tablet können die folgenden Daten kopiert und zu Sicherungszwecken gespeichert werden.



- Musik-, Film- und E-Book-Dateien ohne Urheberrechtsschutz
- Bilder und Hintergrundbilder

Diese Daten werden in den folgenden Ordnern gespeichert.

- Musikdateien: \Music
- Hintergrundbilddateien: \Pictures
- Filmdateien: \Movie
- Bilddateien: \DCIM
- E-Book-Dateien: \Reader

Sicherung von Daten (Kopieren)

Speichern Sie Ihre Daten mithilfe der Anwendung Dateiübertrag. auf einer handelsüblichen SD-Speicherkarte.

1. Berühren Sie  [Apps & Widgets] und anschließend , um die Anwendung Dateiübertrag. zu starten.
2. Setzen Sie die SD-Speicherkarte in das Tablet ein.
3. Wählen Sie die Dateien und Ordner aus, die Sie aus dem Tablet kopieren möchten.
4. Berühren Sie .

Auf der SD-Speicherkarte wird ein Ordner namens „\transferred“ erstellt, und die Daten werden in diesen Ordner kopiert.

Hinweis

- Da die bei Video Unlimited*¹ erworbenen Videos urheberrechtlich geschützt sind, können sie nicht mit der oben beschriebenen Methode gesichert werden. Kopieren Sie sie mithilfe der Computersoftware „Media Go“ auf einen Computer. Hier erhalten Sie weitere Informationen über die Anwendung Media Go.
<http://mediago.sony.com/enu/introduction/>

*1 Video Unlimited ist ein Videoservice, der in Sony Entertainment Network verfügbar ist.

Verwandte Themen





[Kopieren von Daten, die sich auf einem Computer befinden, auf das Tablet](#)

WLAN-Prüfer

Mit der Anwendung WLAN-Prüfer können Sie im Fall eines Verbindungsproblems die WLAN-Verbindung des Tablets überprüfen.

1. Berühren Sie , um die Anwendung WLAN-Prüfer zu starten.
2. Berühren Sie [Test] oben rechts im Bildschirm, um mit der Verbindungsprüfung zu beginnen. Die verschiedenen Punkte werden nacheinander geprüft, und es werden mögliche Ursachen und Lösungen angezeigt.

Tipps

- Wenn Sie das Symbol zum Starten der Anwendung nicht finden können, suchen Sie es im Anwendungsstartprogramm. Dieses wird angezeigt, wenn Sie oben rechts im Startbildschirm [ Apps & Widgets] berühren.
- Wenn Sie [ EINSTELLUNGEN] oben rechts im Bildschirm berühren, wird der Einstellungsbildschirm für die WLAN-Verbindung aufgerufen. Verwenden Sie  um zur Anwendung WLAN-Prüfer zurückzukehren. Wenn Sie  zur Anzeige des Startbildschirms berühren, wird der Einstellungsbildschirm angezeigt, sobald Sie die Anwendung WLAN-Prüfer das nächste Mal starten.

Verwandte Themen

[Herstellen einer WLAN-Verbindung](#)

[Hinweise zur Verwendung der WLAN-Funktion](#)

Kopieren von Daten, die sich auf einem Computer befinden, auf das Tablet

Wenn Sie einen Computer über das gesondert erhältliche Micro-USB-Kabel ([\[Details\]](#)) an das Tablet anschließen, können Sie Daten, die sich auf dem Computer befinden, auf das Tablet kopieren. Die kopierten Daten können dann auf dem Tablet wiedergegeben werden.



Hinweis

- Solange die Daten kopiert werden, darf das Micro-USB-Kabel nicht abgezogen werden. Andernfalls können die Daten beschädigt werden.
- Die kopierten Daten werden im internen Speicher gespeichert. Das Speicherziel der Daten kann nicht geändert werden.
- Auf dem Tablet können nur kopierte Daten in unterstützten Dateiformaten wiedergegeben werden.

Verwandte Themen

[Anschließen eines USB-Geräts](#)

[Hinweise zum Anschluss des Tablets an einen Computer über ein USB-Kabel](#)



Unterstützte Formate

Die abspielbaren Formate hängen von der jeweils verwendeten Anwendung bzw. vom jeweiligen Inhalt ab.



Hinweis

- Bestimmte Dateien können nicht auf dem Tablet wiedergegeben werden.

Video

Format/ Codec	Profil	Maximale Auflösung	Maximale Bitrate (Mbps)	 Galerie	 Video-Player
				Erweiterung	
H.263	Profile0	704 × 576 (4CIF)	4	.mp4 .3gp	-
H.264 / AVC	Baseline Profile	1920 × 1080	10	.mp4 .m4v .3gp	.mp4 .m4v .3gp
MPEG-4	Simple Profile / Advanced Simple Profile	1920 × 1080	10	.mp4 .3gp	.mp4 .m4v .3gp
WMV	Simple Profile / Main Profile	1920 × 1080	10	-	.wmv

Musik

Format/ Codec	Abtastfrequenz (kHz)	Maximale Bitrate (kbps)	 Musik	 Musik-Player
			Erweiterung	
AAC	Bis zu 48	320	.m4a .mp4 .3gp	.m4a .mp4 .3gp
MP3	Bis zu 48	320	.mp3	.mp3
WAV	44,1	-	.wav	.wav
WMA	44,1	320	-	.wma
WMA Pro	44,1	192	-	.wma
FLAC	Bis zu 48	-	.flac	-
MIDI	-	-	.mid .xmf	-
Vorbis	Bis zu 48	256	.ogg	-

Foto

Format/ Codec	Maximale Auflösung (Pixel)	 Galerie
		Erweiterung
JPEG	6048 × 4032	.jpg
GIF	2000 × 2000	.gif
PNG	2000 × 2000	.png
BMP	2000 × 2000	.bmp
WBMP	2000 × 2000	.wbmp
WEBP	2000 × 2000	.webp

Verwandte Themen

[Galerie](#)

[Musik-Player](#)

[Video-Player](#)

Verwendung von Media Go

Media Go ist eine Computersoftware, mit der Sie Inhalte verwalten und zwischen dem Tablet und Computer übertragen können. Installieren Sie Media Go auf Ihrem Computer, und Sie können Musik, Fotos und Videos auf Ihr Tablet überspielen.

Hinweis

- Anleitungen zur Verwendung von Media Go finden Sie über das Hauptmenü von Media Go in der Hilfe.

Installieren von Media Go auf dem Computer

1. Rufen Sie auf dem Computer die Website <http://www.sony.com/mediago/Tablet> auf, und laden Sie Media Go herunter.
2. Doppelklicken Sie auf die heruntergeladene Datei.
3. Installieren Sie Media Go mithilfe der angezeigten Anweisungen.
Während der Installation werden Sie möglicherweise aufgefordert, zusätzliche Softwarekomponenten zu installieren. Befolgen Sie die Anweisungen zu deren Download und Installation.

Übertragen von Inhalten auf das Tablet mit Media Go

1. Schließen Sie den Computer mit einem handelsüblichen Micro-USB-Kabel an das Tablet an [\[Details\]](#).
2. Wählen Sie Media Go im Startmenü Ihres Computers aus, um die Software zu starten.
Sie können jetzt mit der Übertragung von Inhalten zwischen Ihrem Tablet und Computer beginnen.

Hinweis

- Wenn [Sony Tablet] links im Bildschirm von Media Go nicht angezeigt wird, bedeutet dies, dass Ihr Tablet nicht vom Computer erkannt wird. Prüfen Sie, ob der Gerätetreiber ordnungsgemäß installiert ist.
- Sie finden ausführliche Anleitungen zur Verwendung von Media Go auf dem Computer unter <http://www.sony.com/mediago/Tablet>

Verwandte Themen

[Anschließen eines USB-Geräts](#)

[Hinweise zum Anschluss des Tablets an einen Computer über ein USB-Kabel](#)

[Galerie](#)

[Musik-Player](#)

[Video-Player](#)

PS Store

PlayStation(R)Store ist ein Online-Shop von Sony Computer Entertainment Inc. Dort können Sie Produkte wie z. B. PlayStation(R)-Spiele für PlayStation(TM)Certified-Terminals erwerben.

Hinweis

- In manchen Ländern bzw. Regionen ist diese Anwendung oder dieser Service möglicherweise nicht verfügbar.
- Für den Kauf von PlayStation(R)-Spielen beim PlayStation(R)Store benötigen Sie eine PSN- oder SEN-Anmeldekennung.
- Beim Herunterladen der gekauften Produkte muss das Tablet mit einem WLAN-Netzwerk verbunden sein.
- Vergewissern Sie sich vor dem Herunterladen der gekauften Produkte, dass genügend Speicherplatz auf dem Tablet frei ist.

Verwandte Themen

[Originalspiele](#)

[Allgemeiner Support für PlayStation\(R\)](#)

Verwendung eines Controllers des PlayStation(R)3-Systems

Sie können über eine Kabelverbindung oder drahtlose Verbindung einen Controller des PlayStation(R)3-Systems mit dem Tablet verbinden.

Spielen Sie die Spiele, die bereits auf dem Tablet installiert sind, sowie Spiele, die vom PlayStation(R)Store heruntergeladen wurden, mit einem drahtlosen DUALSHOCK(R)3- oder SIXAXIS-Controller von Sony Computer Entertainment Inc.

Verwendung eines Controllers des PlayStation(R)3-Systems bei Kabelverbindungen

1. Schalten Sie das Tablet ein.
2. Schließen Sie mit dem dafür vorgesehenen USB-Adapterkabel SGPUC1 (gesondert erhältlich) und einem handelsüblichen USB-Kabel einen Controller an den USB Micro-A/B-Anschluss des Tablets an.
Im Startbildschirm des Tablets werden unten rechts das Symbol  (Controller wird geladen) und eine Meldung angezeigt.

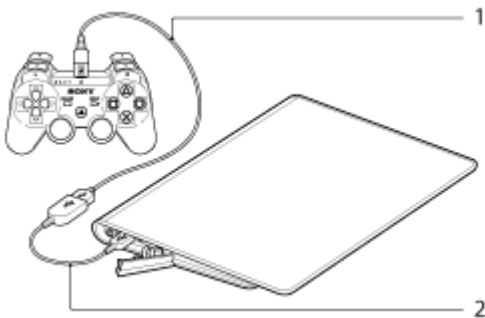

1. Handelsübliches USB-Kabel
2. USB-Adapterkabel SGPUC1 (gesondert erhältlich)

Hinweis

- Sie können nur jeweils einen Controller des PlayStation(R)3 -Systems mit dem Tablet verbinden.





Tipp

- Der Akku des Controllers wird geladen, solange der Controller über ein USB-Kabel mit dem Tablet verbunden ist. Ein über das USB-Kabel mit dem Tablet verbundener Controller wird auch dann weiterhin geladen, wenn sich der Bildschirm ausschaltet. Solange der Controller geladen wird, sollten Sie das Tablet an ein Netzteil anschließen.

Verwendung eines Controllers des PlayStation(R)3-Systems bei drahtlosen Verbindungen

Mithilfe der Bluetooth(R)-Funktion können Sie eine drahtlose Verbindung zwischen dem Tablet und einem Controller des PlayStation(R)3-Systems herstellen. Wird der Controller zum ersten Mal mit dem Tablet verbunden, müssen Sie ihn mit dem Tablet koppeln.

1. Schalten Sie das Tablet ein.

2. Berühren Sie nacheinander [ Apps & Widgets] - [ Einstellungen] - [Bluetooth] und bewegen Sie dann das Symbol [Bluetooth] auf [ON].
3. Schließen Sie mit dem dafür vorgesehenen USB-Adapterkabel SGPUC1 (gesondert erhältlich) und einem handelsüblichen USB-Kabel einen Controller an den USB Micro-A/B-Anschluss des Tablets an. Im Startbildschirm des Tablets wird unten rechts das Symbol  (Controller wird geladen) angezeigt.
4. Trennen Sie die Verbindung zwischen dem Controller und dem Tablet. Der Kopplungsvorgang wird abgeschlossen. Anstelle des Controller-Symbols unten rechts im Startbildschirm wird nun ein Symbol angezeigt, das den Akkuladestand des Controllers angibt.
 -  : Der Ladestand des Akkus ist ausreichend.
 -  : Der Ladestand des Akkus verringert sich.
 -  : Der Ladestand des Akkus ist niedrig.
 -  : Der Akku ist entladen. Laden Sie den Controller auf.

Hinweis

- Sie können nur jeweils einen Controller des PlayStation(R)3-Systems mit dem Tablet verbinden.
- Wenn Sie den Controller mithilfe der Bluetooth-Funktion mit dem Tablet verbinden möchten, muss der Akku des Controllers aufgeladen sein.
- Beim Koppeln des Tablets mit dem Controller müssen das Tablet und der Controller über eine Kabelverbindung verbunden sein.
- Im Gegensatz zu anderen Bluetooth-Geräten wird der Controller nicht in der Liste der gekoppelten Geräte des Tablets angezeigt [[Details](#)].
- Wenn ein gekoppelter Controller zusammen mit PlayStation(R)3 oder einem anderen Tablet verwendet wird, wird er vom ursprünglichen Tablet entkoppelt.
- Solange Sie einen Controller des PlayStation(R)3-Systems mit einer drahtlosen Verbindung nutzen, können Sie keine Bluetooth-Geräte verwenden, die A2DP (Advanced Audio Distribution Profile) unterstützen (beispielsweise Kopfhörer mit Bluetooth-Ausstattung). Wenn Sie beide Geräte gleichzeitig nutzen, können Tonunterbrechungen auftreten.

Tip

- Wenn Sie den Controller mit dem Tablet verbinden und anschließend unten rechts im Startbildschirm  - [Verbindung zum Controller des PlayStation(R)3-Systems ist hergestellt] berühren, wird der Bildschirm „Info über den Controller des PS3(TM)-Systems“ angezeigt. Sie können die Bluetooth-Verbindung zwischen dem Controller und dem Tablet mithilfe der angezeigten Anweisungen herstellen.
- Der Kopplungsvorgang muss nur einmal ausgeführt werden, damit sich das Tablet und der Controller künftig miteinander verbinden können. Beim nächsten Mal müssen Sie lediglich die Taste PS des Controllers drücken.

Anzeigen der Benutzeranleitung

Wenn Sie  - [Verbindung zum Controller des PlayStation(R)3-Systems ist hergestellt] unten rechts im Startbildschirm berühren, wird eine Benutzeranleitung angezeigt.

Ausschalten des Controllers des PlayStation(R)3-Systems

Wenn Sie einen Controller über eine Kabelverbindung mit dem Tablet verbinden, fahren Sie zuerst das Tablet herunter [[Details](#)].

Wenn Sie einen Controller über eine drahtlose Verbindung mit dem Tablet verbinden, führen Sie einen der folgenden Schritte aus.

- Rufen Sie die Benutzeranleitung auf, und berühren Sie dann [Aus].
- Schalten Sie den Bildschirm (Ruhezustand) des Tablets aus [\[Details\]](#).

Hinweis

- Der Controller kann nicht über den Controller selbst ausgeschaltet werden.

Tip

- Sie können den Controller erneut mit dem Tablet verbinden, indem Sie die Taste PS des Controllers drücken.

Verwandte Themen

[Originalspiele](#)

[Allgemeiner Support für PlayStation\(R\)](#)

Abspielen von Musik auf mehreren Geräten (PARTY STREAMING)

Sie können die auf dem Tablet oder im Heimnetzwerk gespeicherten Musiktitel versenden (Throw) und gleichzeitig über Ihr Heimnetzwerk auf Geräten mit der Funktion PARTY STREAMING abspielen. Bei Verwendung der Funktion PARTY STREAMING wird eines der Geräte, an welche die Musik vom Tablet gesendet wird, automatisch zum „Gastgeber“ der PARTY-Wiedergabe, während die übrigen Geräte als „Gäste“ gelten. Sie können diese Funktion bei den Anwendungen Musik-Player (Musik) und DLNA verwenden.



Im Vorfeld der Nutzung des Heimnetzwerks müssen einige Vorbereitungen getroffen werden [\[Details\]](#).



Die Funktion PARTY STREAMING kann bei allen Geräten genutzt werden, die das (unten abgebildete) PARTY STREAMING-Logo tragen.



Abspielen von Musik mit der Funktion PARTY STREAMING

1. Vergewissern Sie sich, dass die Geräte in Ihrem Heimnetzwerk, von denen die Funktion PARTY STREAMING unterstützt wird, eingeschaltet sind und sich in einem Status befinden, der ihnen die Teilnahme an einer PARTY ermöglicht.
2. Berühren Sie , um die Anwendung Musik-Player zu starten.
3. Berühren Sie die Musiktitel, die gesendet und abgespielt werden sollen.
4. Berühren Sie  (Throw).
5. Berühren Sie [ON], um die Funktion PARTY STREAMING zu verwenden.
Die Geräte, von denen die Funktion PARTY STREAMING unterstützt wird, werden oben links mit einem Häkchen angezeigt.
Falls die Musik auf bestimmten Geräten nicht abgespielt werden soll, berühren Sie die Grafiken der betreffenden Geräte. Das Häkchen wird daraufhin entfernt.



6. Berühren Sie [Start].

Die Wiedergabe mit der Funktion PARTY STREAMING wird auf den ausgewählten Geräten gestartet. Sie können die Wiedergabe über Ihr Tablet steuern.

Tipp

- Sie können unter Verwendung der Anwendung DLNA ([\[Details\]](#)) auch Inhalte, die auf einem anderen Gerät (Server) gespeichert sind, abspielen und mit Schritt 5 fortfahren.
- Wenn Sie [Throw] in dem Menü berühren, das durch Berühren und Halten der Inhaltsliste in der Anwendung DLNA oder Musik-Player angezeigt wird, können Sie auch ohne Wiedergabe mit Schritt 5 fortfahren.

Ändern der Geräte, auf denen die Wiedergabe mit der Funktion PARTY STREAMING erfolgt

1. Berühren Sie [Ändern] auf dem Wiedergabebildschirm.
2. Sie können an einer PARTY teilnehmen bzw. diese verlassen, indem Sie die betreffende Gerätegrafik berühren, damit ein Häkchen hinzugefügt bzw. entfernt wird.
Wenn Sie die Funktion PARTY STREAMING deaktivieren möchten, berühren Sie [OFF].

Beenden einer PARTY

1. Berühren Sie [Trennen] auf dem Wiedergabebildschirm.

Tipp

- Eine PARTY kann beendet werden, indem das Gerät des PARTY-Gastgebers ausgeschaltet wird, oder durch einen Wechsel der Musiktitel, die auf dem Gerät des PARTY-Gastgebers abgespielt werden, durch ein anderes Gerät im Heimnetzwerk.

Einstellen der Lautstärke der Geräte, die an einer PARTY teilnehmen

Auf dem Wiedergabebildschirm können Sie die Lautstärke aller Geräte einstellen, die an einer PARTY teilnehmen.

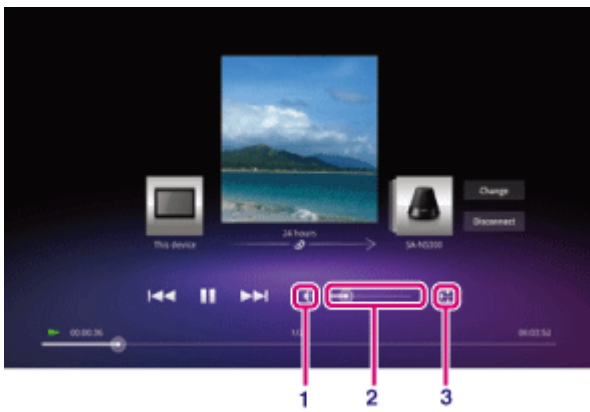

1. Stumm-Taste
Berühren Sie diese Taste, um die Lautstärke komplett abzuschalten.
2. Steuerleiste für die Master-Lautstärke
Ziehen Sie den Punkt auf der Leiste, und lassen Sie ihn bei der gewünschten Lautstärke los.
Bei der Einstellung der Lautstärke wird die Lautstärke der verschiedenen Geräte abgeglichen.
3. Einstellungstaste für die Lautstärke
Berühren Sie diese Taste, um die Lautstärke der Geräte einzeln auf dem folgenden Bildschirm einzustellen.

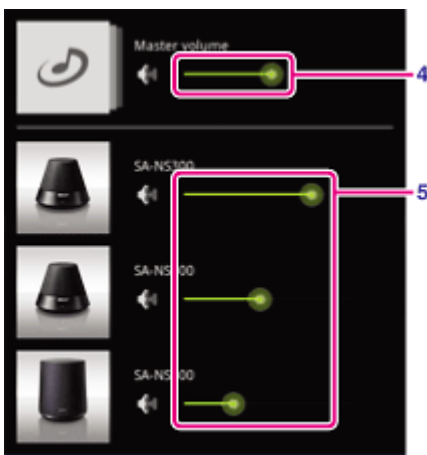

4. Steuerleiste für die Master-Lautstärke
Ziehen Sie den Punkt auf der Leiste, und lassen Sie ihn bei der gewünschten Lautstärke los.
Bei der Einstellung der Lautstärke wird die Lautstärke der verschiedenen Geräte abgeglichen.
5. Steuerleiste für die Lautstärke der einzelnen Geräte
Ziehen Sie den Punkt auf der Leiste, und lassen Sie ihn bei der gewünschten Lautstärke los, um die Lautstärke der einzelnen Geräte anzupassen.

Verwandte Themen

[Abspielen von Videos, Musik oder Fotos auf anderen Geräten](#)

[Möglichkeiten zur Verwendung des Heimnetzwerks](#)

[DLNA](#)

[Vorbereiten des Heimnetzwerks](#)

[Wiedergabe von Inhalten, die auf einem anderen Gerät \(Server\) gespeichert sind](#)

Marken

- „Sony Tablet“ ist eine Marke der Sony Corporation.
- „Clear Phase“ und „xLOUD“ sind Marken der Sony Corporation.
- DLNA(R), the DLNA Logo and DLNA CERTIFIED(R) are trademarks, service marks, or certification marks of the Digital Living Network Alliance.
- Personal Space ist eine Marke der Sony Corporation.
- Reader und das Reader-Logo sind Marken der Sony.
- „Select App“ ist eine Marke der Sony Corporation.
- „12 TONE ANALYSIS“ und das zugehörige Logo sind Marken der Sony Corporation.
- Das „Sony Entertainment Network-Logo“ und „Sony Entertainment Network“ sind Marken der Sony Corporation.
- „SensMe“ und das zugehörige Logo sind Marken oder eingetragene Marken der Sony Ericsson Mobile Communications AB.
- „PlayStation“ ist eine eingetragene Marke der Sony Computer Entertainment Inc.
- Pinball Heroes(TM) (C)2009 Sony Computer Entertainment America. Published by Sony Computer Entertainment Europe. Developed by San Diego Studios. “Pinball Heroes” is a trademark of Sony Computer Entertainment America. All rights reserved.
- Crash Bandicoot and related characters (TM) & (C) Universal Interactive Studios, Inc. Licensed by Universal Studios Licensing, Inc. (C)1996 Universal Interactive Studios, Inc. Source Code; (C)1996 Naughty Dog, Inc. All rights reserved.
- MEDIEVIL(TM) (C)1998-2011 Sony Computer Entertainment Europe. Published by Sony Computer Entertainment Europe. Developed by SCE Cambridge Studios. “MEDIEVIL” is a trademark or a registered trademark of Sony Computer Entertainment Europe. All rights reserved.
- Google, das stilisierte Google-Logo, Android, das stilisierte Android-Logo, Android Market, das stilisierte Android Market-Logo, Google Mail, Google Kalender, Google Checkout, Google Latitude, Google Maps, Google Talk, Picasa und YouTube sind Warenzeichen von Google Inc.
- Adobe Flash Player Copyright(C) 1996-2011 Adobe Systems Incorporated. All rights reserved. Adobe and Flash are either registered trademarks or trademarks of Adobe Systems Incorporated in the United States and/or other countries.
- THIS PRODUCT IS LICENSED UNDER THE AVC PATENT PORTFOLIO LICENSE FOR THE PERSONAL AND NON-COMMERCIAL USE OF A CONSUMER TO
 - (i) ENCODE VIDEO IN COMPLIANCE WITH THE AVC STANDARD (“AVC VIDEO”) AND/OR
 - (ii) DECODE AVC VIDEO THAT WAS ENCODED BY A CONSUMER ENGAGED IN A PERSONAL AND NON-COMMERCIAL ACTIVITY AND/OR WAS OBTAINED FROM A VIDEO PROVIDER LICENSED TO PROVIDE AVC VIDEO. NO LICENSE IS GRANTED OR SHALL BE IMPLIED FOR ANY OTHER USE. ADDITIONAL INFORMATION MAY BE OBTAINED FROM MPEG LA, L.L.C. SEE [HTTP://MPEGLA.COM](http://MPEGLA.COM)
- Bluetooth ist eine Marke oder eingetragene Marke von Bluetooth SIG Inc., und die Nutzung dieser Marke durch Sony erfolgt unter Lizenz.
- “Crackle” and the Crackle logo are trademarks of Crackle, Inc.
- Evernote und das Evernote-Elefantenlogo sind Marken der Evernote Corporation.
- Facebook, the Facebook logo, and the F logo are trademarks or registered trademarks of Facebook, Inc.
- Foursquare is the registered trademark of Foursquare Labs, Inc.
- (C) 2011 Gameloft. Alle Rechte vorbehalten. Gameloft und das Gameloft-Logo sind Marken von Gameloft in den USA und/oder anderen Ländern.

- iWnn (C) OMRON SOFTWARE Co., Ltd. 2008-2011 All Reserved.
- Diese Software basiert teilweise auf der Arbeit der Independent JPEG Group.
- Die Audiocodierungstechnologie MPEG Layer-3 und Patente sind von Fraunhofer IIS und Thomson lizenziert.
- DIESES PRODUKT IST GEMÄSS DER MPEG4 PATENT PORTFOLIO LICENSE-LIZENZ FÜR DIE PERSÖNLICHE UND NICHT GEWERBLICHE NUTZUNG DURCH VERBRAUCHER FÜR DIE FOLGENDEN ZWECKE LIZENZIERT:
 - (i) ZUR KODIERUNG VON VIDEOS GEMÄSS DEM MPEG4-STANDARD („MPEG4 VIDEO“) UND/ODER
 - (ii) ZUR DEKODIERUNG VON MPEG4 VIDEO, DAS EIN VERBRAUCHER FÜR PERSÖNLICHE UND NICHT GEWERBLICHE TÄTIGKEITEN KODIERT UND/ODER VON EINEM AUTORISIERTEN MPEG4 VIDEO-ANBIETER BEZOGEN HAT. FÜR ANDERE ZWECKE WIRD KEINE LIZENZ ERTEILT. WEITERE INFORMATIONEN ERHALTEN SIE VON MPEG LA, L.L.C. UNTER [HTTP://MPEGLA.COM](http://MPEGLA.COM)
- NVIDIA und Tegra (TM) 2 sind in den USA und in anderen Ländern eingetragene Marken oder Marken der NVIDIA Corporation.
- Die SD-, SDHC-, microSD- und microSDHC-Logos sind Marken von SD-3C, LLC.
- TinyURL is a trademark or registered trademark of TinyURL, LLC.
- Twitpic is a trademark or registered trademark of Twitpic, Inc.
- The Twitter name, logo, Twitter T, Tweet, and Twitter bird are trademarks of Twitter, Inc. in the United States and other countries.
- DIESES PRODUKT IST GEMÄSS DER VC-1 PATENT PORTFOLIO LICENSE-LIZENZ FÜR DIE PERSÖNLICHE UND NICHT GEWERBLICHE NUTZUNG DURCH VERBRAUCHER FÜR DIE FOLGENDEN ZWECKE LIZENZIERT:
 - (i) ZUR KODIERUNG VON VIDEOS GEMÄSS DEM VC-1-STANDARD („VC-1 VIDEO“) UND/ODER
 - (ii) ZUR DEKODIERUNG VON VC-1 VIDEO, DAS EIN VERBRAUCHER FÜR PERSÖNLICHE UND NICHT GEWERBLICHE TÄTIGKEITEN KODIERT UND/ODER VON EINEM AUTORISIERTEN VC-1 VIDEO-ANBIETER BEZOGEN HAT. FÜR ANDERE ZWECKE WIRD KEINE LIZENZ ERTEILT. WEITERE INFORMATIONEN ERHALTEN SIE VON MPEG LA, L.L.C. UNTER [HTTP://WWW.MPEGLA.COM](http://WWW.MPEGLA.COM)
- Wi-Fi, das Wi-Fi CERTIFIED-Logo, WPA, WPA2 und Wi-Fi Protected Setup sind Marken oder eingetragene Marken der Wi-Fi Alliance.
- Windows Media is either a registered trademark or trademark of Microsoft Corporation in the United States and/or other countries.
- Yfrog is a trademark or registered trademark of ImageShack Corp.
- (C) 2001-2011 Zinio LLC. - San Francisco - New York - London - Barcelona - Taipei - All rights reserved.
- Microsoft, Outlook, Exchange and ActiveSync are registered trademarks or trademarks of Microsoft Corporation in the United States and/or other countries.

“Microsoft Exchange ActiveSync” in the Implementation user interface where appropriate “Microsoft(R) Exchange ActiveSync(R)” for any printed material (including packaging, literature, marketing materials and advertising)

Alle weiteren Namen von Systemen, Produkten und Diensten sind Marken oder eingetragene Marken der jeweiligen Inhaber. Auf die Kennzeichnung (TM) oder (R) wird in diesem Handbuch verzichtet.

Allgemeiner Support für PlayStation(R)

USA/Kanada/Brasilien

<http://us.playstation.com/support/>

Mexiko/Lateinamerika (Chile, Kolumbien, Panama, Argentinien)

<http://mx.playstation.com/soporte/>

Japan

<http://www.jp.playstation.com/support/>

Großbritannien

<http://uk.playstation.com/support/>

Deutschland

<http://de.playstation.com/support/>

Spanien

<http://es.playstation.com/support/>

Frankreich

<http://fr.playstation.com/support/>

Italien

<http://it.playstation.com/support/>

Russland

<http://ru.playstation.com/support/>

Schweden

<http://se.playstation.com/support/>

Niederlande

<http://nl.playstation.com/support/>

Belgien

<http://be.playstation.com/support/>

Norwegen

<http://no.playstation.com/support/>

Österreich

<http://at.playstation.com/support/>

Schweiz

<http://ch.playstation.com/support/>

Portugal

<http://pt.playstation.com/support/>

Türkei

<http://tr.playstation.com/support/>

Polen

<http://pl.playstation.com/support/>

Indien

<http://in.playstation.com/support/>

Taiwan

<http://asia.playstation.com/tw/cht/support/>

Hongkong

<http://asia.playstation.com/hk/en/support/>

Singapur

<http://asia.playstation.com/sg/en/support/>

Australien

<http://au.playstation.com/support/>

Neuseeland

<http://nz.playstation.com/support/>

Vereinigte Arabische Emirate/Mittlerer Osten (Saudi-Arabien)

<http://ae.playstation.com/support/>

Indonesien

<http://asia.playstation.com/id/en/support/>

Thailand

<http://asia.playstation.com/th/en/support/>

Malaysia

<http://asia.playstation.com/my/en/support/>

Verwandte Themen

[Originalspiele](#)

Das Tablet schaltet sich nicht ein.

Möglicherweise ist der Akku zu schwach.

- Schließen Sie das Tablet an eine Netzsteckdose an, und laden Sie den Akku.

Unter Umständen schaltet sich das Tablet ganz aus.

- Halten Sie die Ein/Aus-Taste drei Sekunden lang gedrückt, um das Tablet einzuschalten.

Wenn das Tablet Strom aus der Steckdose bezieht, vergewissern Sie sich, dass das Tablet und Netzteil, das Netzteil und Netzkabel sowie das Netzkabel und eine Netzsteckdose fest miteinander verbunden sind.

- Wenn das Tablet in die (gesondert erhältliche) Anschlussstation gestellt wurde, vergewissern Sie sich, dass das Tablet und die Anschlussstation, die Anschlussstation und das Netzteil, das Netzteil und Netzkabel sowie das Netzkabel und eine Netzsteckdose fest miteinander verbunden sind.

Wenn Sie das Tablet nicht ordnungsgemäß ausgeschaltet haben, kann es vorkommen, dass der Controller, der die Stromzufuhr steuert, aufgrund eines Programmfehlers gestoppt wird. Halten Sie die Ein/Aus-Taste etwa 10 Sekunden lang gedrückt, oder drücken Sie die Grundstellungstaste, um das Ausschalten des Tablets zu erzwingen, und schalten Sie dann das Tablet wieder ein [\[Details\]](#).

Der Systemstart des Tablets dauert lange.

Wenn Sie das Tablet in ausgeschaltetem Zustand starten, kann es einige Zeit dauern, bis das System gestartet wird.

Der Akku wird nicht geladen.

Vergewissern Sie sich, dass das Tablet und Netzteil, das Netzteil und Netzkabel sowie das Netzkabel und eine Netzsteckdose fest miteinander verbunden sind.

Wenn die Temperatur des Tablets während der Verwendung von Anwendungen, beim Verbindungsaufbau zum Internet, Senden/Empfangen einer E-Mail-Nachricht, bei der Verwendung der integrierten Kamera oder Wiedergabe von Videos/Musik usw. steigt, wird der Akku möglicherweise nicht geladen. Beenden Sie in in diesem Fall die aktiven Anwendungen. Sobald das Tablet wieder normale Temperatur erreicht hat, beginnt der Ladevorgang des Akkus.

Wenn das Tablet an einen Computer oder an ein Ladegerät angeschlossen ist, wird das Laden des Akkus über einen USB-Anschluss nicht unterstützt.

Die Ladeanzeige leuchtet nicht.

Vergewissern Sie sich, dass das Tablet und Netzteil, das Netzteil und Netzkabel sowie das Netzkabel und eine Netzsteckdose fest miteinander verbunden sind.

Der Akkuverbrauch steigt.

Möglicherweise hat sich die Akkuleistung verschlechtert.

- Wenden Sie sich an das Service- oder Support-Center, das in der Garantieerklärung genannt ist, um den Akku auszutauschen.

Die Ladeanzeige blinkt.

Die Ladeanzeige blinkt langsam (im Abstand von einer Sekunde), wenn die Akkurestladung 15% oder weniger beträgt. Stecken Sie das Tablet ein, und laden Sie den Akku [\[Details\]](#).

- Die Ladeanzeige blinkt nicht, wenn sich das Tablet ausschaltet, obwohl die Akkurestladung 15% oder weniger beträgt.

Wenn die Ladeanzeige schnell blinkt (alle 0,5 Sekunden), muss das Tablet möglicherweise repariert werden. Stellen Sie die Nutzung des Tablets ein, und wenden Sie sich an das Service- oder Support-Center, das in der Garantieerklärung genannt wird.

Das Tablet und Netzteil erwärmen sich während des Gebrauchs oder beim Laden.

Das Tablet und Netzteil erwärmen sich während des Gebrauchs oder beim Laden. Dies ist normal und hat für gewöhnlich keine Auswirkungen auf die Leistung des Tablets.

Bei einer Überhitzung des Tablets können Sie es zur Sicherheit ausschalten. Warten Sie in diesem Fall, bis sich das Tablet abgekühlt hat, und verwenden Sie es dann in einer kühlen Umgebung.

Falls sich das Tablet außergewöhnlich stark erhitzt, muss es möglicherweise repariert werden. Schalten Sie das Tablet aus, ziehen Sie das Netzkabel aus dem Netzteil, und stellen Sie den Gebrauch des Tablets ein. Wenden Sie sich an das Service- oder Support-Center, das in der Garantieerklärung genannt ist.

Der Bildschirm ist dunkel.



Überprüfen Sie, ob die Bildschirmhelligkeit des Tablets auf die niedrigste Stufe eingestellt ist.

Vergewissern Sie sich, dass die Akkurestladung ausreicht.

Achten Sie darauf, dass der Umgebungslichtsensor nicht verdeckt wird.

Wenn Sie sich bei hellem Licht im Freien aufhalten, kann der Bildschirm dunkel erscheinen.

Wenn die automatische Helligkeitseinstellung aktiviert ist, wird die Helligkeit des Bildschirms automatisch an die Umgebungshelligkeit angepasst.



- Berühren Sie nacheinander  Apps & Widgets] -  Einstellungen] - [Display] - [Helligkeit] - [Automatische Helligkeit], um die Markierung zu entfernen.

Eine bestimmte Stelle wird auf dem Bildschirm nicht ordnungsgemäß angezeigt.



In seltenen Fällen sind auf dem LCD-Bildschirm kleine schwarze Punkte zu sehen. Dies ist kein Anzeichen für eine Funktionsstörung [\[Details\]](#).

Ein Bluetooth(R)-Gerät wurde nicht gefunden.

Vergewissern Sie sich, dass die Bluetooth-Funktion des Tablets aktiviert ist.

- Berühren Sie nacheinander  Apps & Widgets] -  Einstellungen] - [Bluetooth] und bewegen Sie dann das Symbol [Bluetooth] auf [ON].

Vergewissern Sie sich, dass das zu koppelnde Bluetooth-Gerät eingeschaltet ist.

Wenn Sie  Apps & Widgets] -  Einstellungen] - [Bluetooth] und anschließend [NACH GERÄTEN SUCHEN] oben rechts auf dem Bildschirm berühren, wird ein Bluetooth-Gerät aufgrund der Anzahl der Geräte in der Nähe des Tablets, des Abstands, der Umgebung oder wegen ausgestrahlter Funkwellen möglicherweise nicht sofort gefunden.

- Sorgen Sie für einen möglichst geringen Abstand zwischen dem zu koppelnden Bluetooth-Gerät und dem Tablet, und versuchen Sie es erneut.

Vergewissern Sie sich, dass sich das zu koppelnde Bluetooth-Gerät in einem erkennbaren Modus befindet.

- Die Bluetooth-Funktion des handelsüblichen Bluetooth-Geräts, das Sie koppeln, muss aktiviert sein, und das Gerät muss sich in einem erkennbaren Modus befinden.
- Wenn Sie ein zuvor mit einem Tablet verbundenes Bluetooth-Gerät trennen und anschließend wieder verbinden, müssen Sie zuvor die Registrierung des Bluetooth-Geräts und Tablets löschen.

Das Tablet reagiert langsam oder die Leistung entspricht nicht den Erwartungen.

In einer heißen oder kalten Umgebung kann sich die Reaktionszeit des Tablets erhöhen. Verwenden Sie das Tablet an einem Ort mit möglichst optimaler Temperatur.

Wenn das Tablet nur langsam reagiert oder seine Leistung unter den Erwartungen bleibt, kann die Leistung unter Umständen verbessert werden, wenn Sie das Tablet aus- und anschließend wieder einschalten.

Verhält sich das Tablet nicht wie erwartet, ist möglicherweise der Datenspeicherbereich des Tablets voll.

- Deinstallieren Sie alle nicht benötigten Anwendungen.



Das Tablet führt keine Aktionen aus.

Halten Sie die Ein/Aus-Taste etwa 10 Sekunden lang gedrückt, um das Ausschalten des Tablets zu erzwingen, und schalten Sie es dann wieder ein [\[Details\]](#).

Wenn Sie das Ausschalten des Tablets nicht erzwingen können, drücken Sie die Grundstellungstaste (Vertiefung) mit einem Stift oder einem anderen schmalen Gegenstand [\[Details\]](#).

Wenden Sie sich an das Service- oder Support-Center, das in der Garantieerklärung genannt ist, falls die Symptome weiterhin bestehen.

Zurücksetzen des Tablets.

Berühren Sie [ Apps & Widgets] - [ Einstellungen] - [Sichern & zurücksetzen] - [Auf Werkszustand zurück] und anschließend [Tablet zurücksetzen] unten im rechten Menü.

- Sämtliche Daten im Datenspeicherbereich werden gelöscht; dazu gehören die Informationen des Google-Kontos, die Systemdaten und -einstellungen sowie alle heruntergeladenen Anwendungsdaten.
- Benutzerdaten wie Musik, Fotos und E-Books, die über eine SD-Speicherkarte oder ein über USB verbundenes Gerät übertragen wurden, werden nicht gelöscht.
- Wenn Sie alle Benutzerdaten wie Musik, Fotos und E-Books löschen möchten, berühren Sie [USB-Speicher löschen], um das zugehörige Kontrollkästchen zu markieren, und berühren Sie anschließend [Tablet zurücksetzen].
- Es wird empfohlen, eine Sicherungskopie wichtiger Daten anzulegen, da gelöschte Benutzerdaten nicht wiederhergestellt werden können.
- Das Tablet wird automatisch neu gestartet.

Der Klang aus dem Lautsprecher ist verzerrt.

Passen Sie die Wiedergabelautstärke an.



Vergewissern Sie sich, dass das Tablet ausreichend geladen ist.

Wenn die Klangeffekte deaktiviert werden, verbessert sich möglicherweise die Klangausgabe.

- Wählen Sie die Einstellung [Aus] für [Equalizer] aus, und entfernen Sie im Einstellungsmenü die Markierung der Option [Dynamic Normalizer] oder [xLOUD(TM)], wenn Sie die Anwendung [Musik-Player] verwenden.
- Entfernen Sie im Einstellungsmenü die Markierung der Option [Dynamic Normalizer] oder [xLOUD(TM)], wenn Sie die Anwendung [Video-Player] verwenden.



Die Bildschirmhelligkeit schwankt.

Wenn die automatische Einstellung der Bildschirmhelligkeit aktiviert ist, wird die Helligkeit des Bildschirms automatisch an die Umgebungshelligkeit angepasst.

- Berühren Sie nacheinander  Apps & Widgets] -  Einstellungen] - [Display] - [Helligkeit] - [Automatische Helligkeit], um die Markierung zu entfernen.

Die Bildschirmhelligkeit kann nicht eingestellt werden.

Wenn Sie die automatische Einstellung der Bildschirmhelligkeit eingestellt haben, ist keine manuelle Anpassung der Bildschirmhelligkeit möglich.

- Berühren Sie nacheinander [ Apps & Widgets] - [ Einstellungen] - [Display] - [Helligkeit] - [Automatische Helligkeit], um die Markierung zu entfernen.

Die automatische Einstellung der Bildschirmhelligkeit funktioniert nicht wie erwartet.

Wenn die automatische Einstellung der Bildschirmhelligkeit aktiviert ist, wird die Helligkeit des Bildschirms zwar einmal verringert, der Bildschirm wird jedoch nicht dunkler. Dies ist kein Anzeichen für eine Funktionsstörung. Wird das Tablet durch Drücken der Ein/Aus-Taste ausgeschaltet (Ruhezustand) und anschließend wieder eingeschaltet, wird die Helligkeit auf den Normalwert zurückgesetzt.

Die Bildschirmanzeige verschwindet bzw. verdunkelt sich plötzlich.

Nach einer gewissen Zeit wechselt der Bildschirm zur Schonung des Akkus automatisch in den Ruhezustand.

- Der Bildschirm schaltet sich wieder ein, wenn Sie die Ein/Aus-Taste drücken.
- Wenn Sie die Dauer bis zum Wechsel des Bildschirms in den Ruhezustand ändern möchten, berühren Sie nacheinander [⋮] Apps & Widgets] - [⚙️ Einstellungen] - [Display] - [Ruhezustand], um die gewünschte Dauer einzustellen.
- Bei einem längeren Intervall bis zum Wechseln in den Ruhezustand wird der Akku schneller entladen.

Der Touchscreen funktioniert nicht wie erwartet.

Machen Sie sich unbedingt mit der Bedienung des Touchscreens vertraut [\[Details\]](#).

Ist der Touchscreen beschädigt (zerkratzt usw.), wenden Sie sich an das Service- oder Support-Center, das in der Garantieerklärung genannt wird.

Wenn der Touchscreen nicht funktioniert, schalten Sie das Tablet aus und anschließend wieder ein.

- Wenn sich das Tablet nicht ausschalten lässt, halten Sie die Ein/Aus-Taste etwa 10 Sekunden lang gedrückt, um das Ausschalten des Tablets zu erzwingen, und schalten Sie es dann wieder ein [\[Details\]](#).
- Wenn Sie das Ausschalten des Tablets nicht erzwingen können, drücken Sie die Grundstellungstaste (Vertiefung) mit einem Stift oder einem anderen schmalen Gegenstand [\[Details\]](#).

Das Datum und die Uhrzeit werden zurückgesetzt.

Bei einer sehr niedrigen Akkurestladung kann es vorkommen, dass Datum und Uhrzeit zurückgesetzt werden.

- Laden Sie den Akku auf, und stellen Sie dann Datum und Uhrzeit erneut ein.

Deaktivierung des Berührungssignaltons (Bediensignaltons).

Berühren Sie nacheinander  Apps & Widgets] -  Einstellungen] - [Töne] - [Töne bei Berührung], um die Markierung zu entfernen.

Halten Sie die VOL-Taste - (Lautstärke) am Tablet gedrückt, bis die auf dem Bildschirm angezeigte Lautstärkeanzeige minimiert und das Symbol zurückgesetzt wird.

Der Bildschirm dreht sich nicht, wenn Sie das Tablet drehen.

Die Bildschirmdrehung wird von einigen Anwendungen möglicherweise nicht unterstützt. Dies ist kein Anzeichen für eine Funktionsstörung.

Deaktivierung der Bildschirmdrehung.

Berühren Sie nacheinander  Apps & Widgets] -  Einstellungen] - [Display] - [Display autom. drehen], um die Markierung zu entfernen.

Deaktivierung der Sperrfunktion bzw. Verwendung des Tablets ohne Bildschirmspernung.

Berühren Sie nacheinander  Apps & Widgets] -  Einstellungen] - [Sicherheit] - [Bildschirmsperre] und anschließend [Keine], um die Sperrfunktion zu deaktivieren.

Beim Drehen des Bildschirms wird der Ton aus dem eingebauten Lautsprecher unterbrochen.

Beim Drehen des Bildschirms und gleichzeitiger Verwendung des eingebauten Lautsprechers kann es zu Tonunterbrechungen kommen. Dies ist kein Anzeichen für eine Funktionsstörung.

Ein Headset kann nicht verwendet werden.

Verwenden Sie das getestete Headset MDR-EX38IP von Sony.

- Wenn das Headset MDR-EX38IP an das Tablet angeschlossen ist, können die folgenden Funktionen nicht genutzt werden.

Springen zum nächsten Lied

Springen zum vorherigen Lied

Einstellen der Lautstärke (+/-)

Telefonie

Tätigen eines Anrufs

Beenden eines Anrufs

Die Datei kann nicht angezeigt oder wiedergegeben werden.

Die Daten sind möglicherweise beschädigt.

Vergewissern Sie sich, dass das Dateiformat der Daten dem Format des Tablets entspricht.

Vergewissern Sie sich, dass sich die Datei für das Wiedergabeformat der Anwendung eignet.

Wen Sie die Anwendung [Musik-Player] oder [Video-Player] verwenden und die Datei nicht angezeigt werden kann, führen Sie im Einstellungsmenü die Funktion [Datenbank aktualisieren] aus.

Das Video wird unterbrochen/springt/ist nicht mit dem Ton synchron.

Vergewissern Sie sich, dass sich die Datei für das Wiedergabeformat der Anwendung eignet.

Schalten Sie das Tablet aus und anschließend wieder ein.

Die Daten sind möglicherweise beschädigt.

Vergewissern Sie sich, dass andere Anwendungen keine prozessorintensiven Tasks im Hintergrund ausführen.

Das Tablet kann keine GPS-Signale empfangen oder benötigt sehr lange für die Positionsbestimmung.

Gehen Sie an einen Ort mit gutem GPS-Signalempfang und freier Sicht zum Himmel [\[Details\]](#).

Die Ergebnisse der GPS-Positionsbestimmung können vom tatsächlichen Standort abweichen.

Gehen Sie an einen Ort mit gutem GPS-Signalempfang und freier Sicht zum Himmel [\[Details\]](#).

Die mit der Kamera aufgenommenen Fotos und Filme sind verschwommen.

Überprüfen Sie, ob sich ein Schleier oder Schmutz auf dem Objektiv oder der Abdeckung der Kamera befindet.

Inhalte von (Throw) können nicht an ein anderes Gerät gesendet und mit der Anwendung DLNA abgespielt werden.

Einige Inhalte können nicht auf anderen Geräten abgespielt werden.

Das Tablet erlernt Vorgänge mit der Anwendung Fernbedienung nicht ordnungsgemäß.

Je nach Fernbedienung kann es vorkommen, dass das Tablet manche Fernbedienungsvorgänge nicht erlernt. Dies ist kein Anzeichen für eine Funktionsstörung.

Einige Anwendungen werden nicht in der ausgewählten Sprache angezeigt.

Manche Anwendungen unterstützen die Sprache nicht, die in den Spracheinstellungen des Tablets ausgewählt wurde; sie werden daher in einer anderen Sprache angezeigt.

Einige Anwendungen können nicht deinstalliert werden.



Manche Anwendungen können nicht deinstalliert (gelöscht) werden. Dies ist kein Anzeichen für eine Funktionsstörung des Tablets oder für einen Fehler in der Anwendung.

Eine Website für Mobiltelefone oder Smartphones wird angezeigt.

In Verbindung mit dem Layout von Mobiltelefonen oder Smartphones werden möglicherweise Websites angezeigt.

Das Tablet kann keine Verbindung zu einem WLAN-Netzwerk herstellen.

Vergewissern Sie sich, dass die WLAN-Funktion aktiviert ist.

- Berühren Sie nacheinander  Apps & Widgets] -  Einstellungen] - [WLAN] und bewegen Sie dann das Symbol [WLAN] auf [ON].

Vergewissern Sie sich, dass das Signal zwischen den Geräten nicht durch Gegenstände blockiert wird, und dass der Abstand zwischen den Geräten nicht zu groß ist [\[Details\]](#).

Wenn Sie die Kanaleinstellungen Ihres Zugangspunkts ändern, kann die Verbindung möglicherweise hergestellt werden.

Vergewissern Sie sich, dass die Einstellungen für [Netzwerk-SSID] und [Sicherheit] Ihres Zugangspunkts korrekt sind.