

Ατομικό ηχοσύστημα

Οδηγίες χρήσης

Ξεκινώντας

Σχετικά με το SongPal

Ακρόαση μουσικής μέσω σύνδεσης BLUETOOTH

Ακρόαση μουσικής μέσω ενός δικτύου Wi-Fi

Ακρόαση μουσικής με τις συνδεδεμένες συσκευές

Πρόσθετες πληροφορίες



Ανατρέξτε στον Οδηγό έναρξης Wi-Fi (ξεχωριστό έγγραφο) για οδηγίες σχετικά με τον τρόπο με τον οποίο μπορείτε να ακούσετε τη μουσική που είναι αποθηκευμένη στον υπολογιστή σας ή σε άλλη συσκευή μέσω του δικτύου σας Wi-Fi.

Προτού θέσετε σε λειτουργία το σύστημα, παρακαλούμε διαβάστε αυτόν τον οδηγό προσεκτικά και φυλάξτε τον για μελλοντική αναφορά.

Για να μειώσετε τον κίνδυνο πυρκαγιάς, μην καλύπτετε τις θυρίδες αερισμού της συσκευής με εφημερίδες, τραπεζομάντιλα, κουρτίνες κλπ. Μην εκθέτετε τη συσκευή σε πηγές γυμνής φλόγας (π.χ. αναμμένα κεριά).

Για να μειώσετε τον κίνδυνο πυρκαγιάς ή ηλεκτροπληξίας, μην εκθέτετε αυτήν τη συσκευή σε σταγόνες ή πιτσιλιές και μην τοποθετείτε αντικείμενα με υγρά, όπως βάζα, επάνω στη συσκευή.

Μην εγκαθιστάτε τη συσκευή σε περιορισμένο χώρο, όπως βιβλιοθήκη ή εντοιχισμένο ερμάριο. Μην εκθέτετε τις μπαταρίες ή τη συσκευή με εγκαταστημένες τις μπαταρίες σε υπερβολική θερμότητα, όπως ηλιακό φως, φωτιά κ.τ.λ.

Καθώς για την αποσύνδεση της συσκευής από το δίκτυο ρεύματος χρησιμοποιείται το φως του καλωδίου ρεύματος, συνδέστε τη συσκευή σε μια εύκολα προσβάσιμη πρίζα. Εάν παρατηρήσετε οποιαδήποτε μη φυσιολογική λειτουργία της συσκευής, αποσυνδέστε αμέσως το φως του καλωδίου ρεύματος από την πρίζα.

Το σύστημα δεν αποσυνδέεται από το δίκτυο ρεύματος εφόσον παραμένει συνδεδεμένο στην πρίζα, ακόμη κι εάν είναι απενεργοποιημένο.

ΠΡΟΣΟΧΗ

Αν χρησιμοποιήσετε καλώδιο LAN, φροντίστε το καλώδιο να είναι θωρακισμένου τύπου.

Ειδοποίηση για τους πελάτες: Οι ακόλουθες πληροφορίες ισχύουν μόνο για εξοπλισμό που πωλείται σε χώρες στις οποίες ισχύουν οι Οδηγίες της ΕΕ

Το προϊόν αυτό έχει κατασκευαστεί από ή για λογαριασμό της Sony Corporation, 1-7-1 Konan Minato-ku Tokyo, 108-0075 Ιαπωνία. Ερωτήματα σχετικά με τη συμμόρφωση του προϊόντος με βάση τη νομοθεσία της Ευρωπαϊκής Ένωσης θα πρέπει να απευθύνονται στον εξουσιοδοτημένο αντιπρόσωπο, την Sony Deutschland GmbH, Hedelfinger Strasse 61, 70327 Stuttgart, Γερμανία. Για οποιαδήποτε θέματα επισκευής ή εγγύησης, απευθυνθείτε στις διευθύνσεις που παρέχονται στα ξεχωριστά αντίστοιχα έγγραφα.

Η εγκυρότητα της σήμανσης ΕΚ περιορίζεται μόνο στις χώρες εκείνες όπου έχει επιβληθεί νόμιμα, κυρίως στις χώρες του ΕΟΧ (Ευρωπαϊκός Οικονομικός Χώρος).



Αυτό το προϊόν προορίζεται για χρήση στις ακόλουθες χώρες:

AL, AM, AT, BE, BA, BG, HR, CY, CZ, DK, EE, FI, FR, DE, GR, HU, IS, IE, IT, Kosovo, LI, LV, LT, LU, MK, MT, MD, ME, NL, NO, PL, PT, RO, RS, SM, SK, SI, ES, SE, CH, GB, VA

Ειδοποίηση για τους πελάτες στην Ευρώπη

Με το παρόν, η Sony Corp., δηλώνει ότι ο παρών εξοπλισμός συμμορφώνεται με τις ουσιαστικές απαιτήσεις και άλλες σχετικές διατάξεις της Οδηγίας 1999/5/ΕΚ.

Για λεπτομέρειες, επισκεφτείτε την ακόλουθη διεύθυνση URL:

<http://www.compliance.sony.de/>

Η ζώνη συχνότητων 5150 - 5350 MHz προορίζεται μόνο για εσωτερική χρήση



Απόρριψη χρησιμοποιημένων μπαταριών και χρησιμοποιημένου ηλεκτρικού και ηλεκτρονικού εξοπλισμού (ισχύει στην Ευρωπαϊκή Ένωση και σε άλλες ευρωπαϊκές χώρες με ξεχωριστά συστήματα διακομιδής)

Το σύμβολο αυτό επάνω στο προϊόν, τη μπαταρία ή τη συσκευασία υποδεικνύει ότι δεν πρέπει να μεταχειρίζεστε το προϊόν και τη μπαταρία ως κοινά οικιακά απορρίμματα. Σε ορισμένες μπαταρίες, το σύμβολο αυτό ενδέχεται να χρησιμοποιείται σε συνδυασμό με ένα χημικό σύμβολο. Τα χημικά σύμβολα του υδραργύρου (Hg) ή του μολύβδου (Pb) προστίθενται εάν η μπαταρία περιέχει περισσότερο από 0,0005 % υδράργυρο ή 0,004 % μολύβδο. Με τη διασφάλιση της σωστής απόρριψης αυτών των προϊόντων και μπαταριών συμβάλλετε στην αποτροπή ενδεχόμενων αρνητικών επιπτώσεων προς το περιβάλλον και την ανθρώπινη υγεία, οι οποίες, σε διαφορετική περίπτωση, θα μπορούσαν να προκληθούν από ακατάλληλη διαχείριση αποβλήτων. Η ανακύκλωση υλικών συμβάλλει στην εξοικονόμηση φυσικών πόρων.

Στην περίπτωση προϊόντων τα οποία για λόγους ασφάλειας, απόδοσης ή ακεραιότητας των δεδομένων απαιτούν μόνιμη σύνδεση με μια ενσωματωμένη μπαταρία, αυτή η μπαταρία θα πρέπει να αντικαθίσταται μόνο από εξειδικευμένο προσωπικό επισκευής. Για τη διασφάλιση της σωστής μεταχείρισης της μπαταρίας και του ηλεκτρικού και ηλεκτρονικού εξοπλισμού, παραδώστε αυτά τα προϊόντα στο τέλος της ωφέλιμης διάρκειας ζωής τους στο κατάλληλο σημείο συλλογής για την ανακύκλωση ηλεκτρικού και ηλεκτρονικού εξοπλισμού. Για τις μπαταρίες άλλου τύπου, ανατρέξτε στην ενότητα σχετικά με τη διαδικασία ασφαλούς αφαίρεσης της μπαταρίας από το προϊόν. Παραδώστε τη μπαταρία στο κατάλληλο σημείο συλλογής για την ανακύκλωση μεταχειρισμένων μπαταριών.

Για λεπτομερείς πληροφορίες σχετικά με την ανακύκλωση αυτού του προϊόντος ή των μπαταριών, επικοινωνήστε με τις τοπικές δημοτικές αρχές, την υπηρεσία αποκομιδής οικιακών απορριμμάτων ή το κατάστημα από το οποίο αγοράσατε το προϊόν ή την μπαταρία.



Η σήμανση προσοχής τοποθετείται στον προσαρμογέα τροφοδοτικού AC.



Το σύμβολο αυτό προορίζεται ώστε να προειδοποιήσει το χρήστη σχετικά με την παρουσία μη μονωμένης, «επικίνδυνης τάσης» στο εσωτερικό του περιβλήματος του προϊόντος, η οποία ενδεχομένως να είναι επαρκούς μεγέθους ώστε να συνιστά κίνδυνο ηλεκτροπληξίας σε ανθρώπους.



Το σύμβολο αυτό αποσκοπεί στο να προειδοποιήσει το χρήστη σχετικά με την παρουσία σημαντικών οδηγιών χειρισμού και συντήρησης (επισκευής) στα συνοδευτικά έγγραφα της συσκευής.

Προφυλάξεις

Σχετικά με την ασφάλεια

Η πινακίδα στοιχείων στην οποία αναγράφεται το εμπορικό σήμα της Sony, ο αριθμός μοντέλου και η ηλεκτρική αξιολόγηση βρίσκεται στην κάτω εξωτερική πλευρά αυτής της μονάδας. Η διεύθυνση MAC βρίσκεται στην κάτω εξωτερική πλευρά αυτής της μονάδας. MAC1: Διεύθυνση MAC του ενσύρματου δικτύου

MAC2: Διεύθυνση MAC του δικτύου Wi-Fi

- Πρωτού θέσετε σε λειτουργία τη μονάδα, βεβαιωθείτε ότι η τάση λειτουργίας της μονάδας είναι ίδια με εκείνη της εταιρείας ηλεκτροδότησης της περιοχής σας.

Τόπος αγοράς	Τάση λειτουργίας
Όλες οι χώρες/ περιοχές	100 V – 240 V AC, 50 Hz/60 Hz

Σημειώσεις σχετικά με τον προσαρμογέα τροφοδοτικού AC

- Όταν συνδέετε ή αποσυνδέετε τον προσαρμογέα τροφοδοτικού AC, απενεργοποιήστε τη μονάδα εκ των προτέρων. Διαφορετικά, μπορεί να προκληθεί δυσλειτουργία.
- Να χρησιμοποιείτε μόνο τον παρεχόμενο προσαρμογέα τροφοδοτικού AC. Για να αποφύγετε να καταστρέψετε τη μονάδα, μη χρησιμοποιείτε οποιονδήποτε άλλο προσαρμογέα τροφοδοτικού AC.



Πολικότητα του βύσματος

- Συνδέστε τον προσαρμογέα τροφοδοτικού AC σε κοντινή πρίζα τοίχου. Σε περίπτωση προβλήματος, αφαιρέστε τον από την πρίζα (δίκτυο ρεύματος) αμέσως.
- Μην εγκαθιστάτε τον προσαρμογέα τροφοδοτικού AC σε περιορισμένο χώρο, όπως βιβλιοθήκη ή εντοιχισμένο ερμάριο.

- Για να μειώσετε τον κίνδυνο πυρκαγιάς ή ηλεκτροπληξίας, μην εκθέτετε τον προσαρμογέα τροφοδοτικού AC σε σταγόνες ή πιτσιλιές και μην τοποθετείτε αντικείμενα με υγρά, όπως βάζα, επάνω στον προσαρμογέα τροφοδοτικού AC.

Σχετικά με την τοποθέτηση

- Μην τοποθετείτε τη μονάδα σε επικλινή θέση.
- Μην αφήνετε τη μονάδα κοντά σε πηγές θερμότητας ή σε θέσεις όπου εκτίθεται στο άμεσο ηλιακό φως, σε υπερβολική σκόνη, υγρασία, βροχή ή μηχανικούς κραδασμούς.

Σχετικά με τη λειτουργία

- Μην τοποθετείτε μικρά αντικείμενα κ.λπ. στις υποδοχές ή στην οπή εξαερισμού στο πίσω μέρος της μονάδας. Η μονάδα ενδέχεται να προκαλέσει βραχυκύκλωμα ή δυσλειτουργία.

Σχετικά με τον καθαρισμό

- Μη χρησιμοποιείτε οινόπνευμα, βενζίνη ή αραιωτικά για να καθαρίσετε το περίβλημα.

Άλλες περιπτώσεις

- Αν έχετε απορίες ή αντιμετωπίζετε προβλήματα με αυτήν τη μονάδα τα οποία δεν καλύπτονται σε αυτό το εγχειρίδιο, επικοινωνήστε με τον πλησιέστερο αντιπρόσωπο της Sony.
- Κατά την απόρριψη ή την παραχώρηση αυτής της μονάδας, βεβαιωθείτε ότι την έχετε προετοιμάσει κατάλληλα επαναφέροντας όλες τις προεπιλεγμένες εργοστασιακές ρυθμίσεις (σελίδα 24).

Απόρριψη της μονάδας

Για την προστασία του περιβάλλοντος, αφαιρέστε το ενσωματωμένο πακέτο μπαταριών λιθίου-ιόντος από τη μονάδα. Πριν από την αφαίρεση της μπαταρίας, εξαντλήστε τη μπαταρία αφαιρώντας τον προσαρμογέα τροφοδοτικού AC και χρησιμοποιώντας τη μονάδα μόνο με τη μπαταρία.

Αφαιρέστε τη μπαταρία λιθίου-ιόντος για ανακύκλωση.

Μην ανοίγετε τη θήκη για άλλους σκοπούς εκτός από την απόρριψη της μονάδας.

- 1 Απενεργοποιήστε τη μονάδα και αφαιρέστε τον προσαρμογέα τροφοδοτικού AC.**
- 2 Αφαιρέστε το κάλυμμα της βάσης της μονάδας για να αφαιρέσετε το πακέτο μπαταριών.**
 - 1 Αφαιρέστε τα 6 ελαστικά καλύμματα από τη βάση της μονάδας.
 - 2 Αφαιρέστε τις 6 βίδες.
 - 3 Αφαιρέστε το κάλυμμα.
 - 4 Αφαιρέστε το βύσμα σύνδεσης από τη μονάδα.
 - 5 Αφαιρέστε τη μπαταρία.

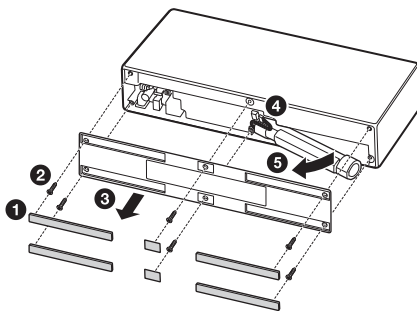

Σημείωση

- Να είστε προσεκτικοί ώστε να μην προκαλέσετε ζημιές στο κάλυμμα του καλωδίου με μεταλλικές λαβίδες, κ.τ.λ. κατά την αφαίρεση του πακέτου μπαταριών από τη μονάδα.
- **Μην τοποθετείτε την μπαταρία σε φωτιά. Επίσης, μη θερμαίνετε τη μπαταρία ή μην εφαρμόζετε πίεση στη μπαταρία.**

Παρεχόμενα έγγραφα

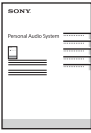

Οδηγίες χρήσης (παρόν έγγραφο)

Επεξηγεί σημαντικές πληροφορίες ασφαλείας, BLUETOOTH μέθοδο σύνδεσης, αντιμετώπιση προβλημάτων, κ.τ.λ.



Οδηγός έναρξης Wi-Fi (ξεχωριστό έγγραφο)

Παρέχει οδηγίες σχετικά με τον τρόπο με τον οποίο μπορείτε να ακούσετε τη μουσική που είναι αποθηκευμένη στον υπολογιστή σας ή σε άλλη συσκευή μέσω του δικτύου σας Wi-Fi.



Οδηγός βοήθειας (έγγραφο web για υπολογιστή/ smartphone)

Παρέχει αναλυτικές λεπτομέρειες σχετικά με τη μονάδα, τη μέθοδο σύνδεσης δικτύου και BLUETOOTH με διάφορες συσκευές, τη μέθοδο αναπαραγωγής ήχου σε υψηλή ανάλυση, κ.τ.λ.

http://rd1.sony.net/help/speaker/srs-x77/h_zz/



Πνευματικά δικαιώματα

- Η ονομασία Windows, το λογότυπο Windows και η ονομασία Windows Media είναι είτε κατοχυρωμένα εμπορικά σήματα είτε εμπορικά σήματα της Microsoft Corporation στις Ηνωμένες Πολιτείες ή/και σε άλλες χώρες.
- Το προϊόν αυτό προστατεύεται από ορισμένες τεχνολογίες δικαιωμάτων πνευματικής ιδιοκτησίας της Microsoft Corporation. Η χρήση ή η διανομή αυτής της τεχνολογίας εκτός του προϊόντος αυτού απαγορεύεται χωρίς άδεια χρήσης από τη Microsoft ή μιας εξουσιοδοτημένης γραμματικής εταιρείας Microsoft.
- Η ονομασία Apple, το λογότυπο της Apple, τα AirPlay, iPad, iPhone, iPod, iPod nano, iPod touch, iTunes, Mac και OS X είναι εμπορικά σήματα της Apple Inc., κατατεθέντα στις Η.Π.Α και σε άλλες χώρες. Τα iPad Air και iPad mini είναι εμπορικά σήματα της Apple Inc. Το App Store είναι σήμα υπηρεσίας της Apple Inc.
Οι ενδείξεις «Made for iPod», «Made for iPhone» και «Made for iPad» σημαίνουν ότι ένα ηλεκτρονικό εξάρτημα έχει σχεδιαστεί ώστε να συνδέεται ειδικά με iPod, iPhone ή iPad αντίστοιχα και έχει πιστοποιηθεί από τον κατασκευαστή ότι ανταποκρίνεται στα πρότυπα απόδοσης της Apple. Η Apple δεν ευθύνεται για τη λειτουργία αυτής της συσκευής ή για τη συμμόρφωσή της με τα πρότυπα ασφαλείας και τους κανονισμούς. Σημειώστε ότι η χρήση αυτού του προαιρετικού εξαρτήματος με iPod, iPhone ή iPad ενδέχεται να επηρεάσει την ασύρματη απόδοση.
- Το «» είναι εμπορικό σήμα της Wi-Fi Alliance.
- Τα Wi-Fi®, Wi-Fi Protected Access® και Wi-Fi Alliance® είναι κατοχυρωμένα εμπορικά σήματα της Wi-Fi Alliance.
- Τα Wi-Fi CERTIFIED™, WPA™, WPA2™ και Wi-Fi Protected Setup™ είναι σήματα της Wi-Fi Alliance.

- Το «S-Master» είναι εμπορικό σήμα της Sony Corporation.
- Τα ClearAudio+ και το **ClearAudio+** είναι εμπορικά σήματα της Sony Corporation.
- Τα «DSEE» και **DSEE** είναι εμπορικά σήματα της Sony Corporation.
- Η τεχνολογία και τα διπλώματα ευρεσιτεχνίας της κωδικοποίησης ήχου MPEG Layer-3 παρέχονται κατόπιν αδείας των Fraunhofer IIS και Thomson.
- Το λεκτικό σήμα και τα λογότυπα BLUETOOTH® είναι ιδιοκτησίας της Bluetooth SIG, Inc. και οποιαδήποτε χρήση αυτών των σημάτων από τη Sony Corporation υπόκειται σε άδεια. Άλλα εμπορικά σήματα και εμπορικές ονομασίες ανήκουν στους αντίστοιχους ιδιοκτήτες τους.
- Το N-Mark είναι εμπορικό σήμα ή σήμα κατατεθέν της NFC Forum, Inc. στις Ηνωμένες Πολιτείες και σε άλλες χώρες.
- Τα Google Play και Android είναι εμπορικά σήματα της Google Inc.
- Το Google Cast™ Ready και το σήμα Google Cast Ready είναι εμπορικά σήματα της Google Inc.
- Τα «Xperia» και «Xperia Tablet» είναι εμπορικά σήματα της Sony Mobile Communications AB.
- Η ονομασία WALKMAN® και το λογότυπο WALKMAN® είναι σήματα κατατεθέντα της Sony Corporation.
- Το LDAC™ και το λογότυπο LDAC είναι εμπορικά σήματα της Sony Corporation.
- Το DLNA™, το λογότυπο DLNA και το DLNA CERTIFIED™ είναι εμπορικά σήματα, σήματα υπηρεσίας ή σήματα πιστοποίησης της Digital Living Network Alliance.
- Το AOSS είναι εμπορικό σήμα της BUFFALO INC.
- Τα ονόματα συστημάτων και τα ονόματα προϊόντων που αναφέρονται στο παρόν εγχειρίδιο αποτελούν γενικά εμπορικά σήματα ή σήματα κατατεθέντα των κατασκευαστών τους. Τα σύμβολα ™ και ® έχουν παραλειφθεί σε αυτό το εγχειρίδιο.

Σημειώσεις σχετικά την άδεια χρήσης

Το παρόν προϊόν περιέχει λογισμικό που χρησιμοποιεί η Sony βάσει μιας συμφωνίας άδειας χρήσης με τον κάτοχο των πνευματικών δικαιωμάτων του. Είμαστε υποχρεωμένοι να ανακοινώσουμε το περιεχόμενο της συμφωνίας στους πελάτες κατόπιν απαίτησης του κατόχου των πνευματικών δικαιωμάτων του λογισμικού. Διαβάστε το περιεχόμενο της άδειας χρήσης που περιγράφεται στο ξεχωριστό συμπεριλαμβανόμενο έγγραφο.

Σημείωση για το εφαρμοζόμενο λογισμικό GNU GPL/LGPL

Το παρόν προϊόν περιέχει λογισμικό που υπόκειται στην ακόλουθη Γενική Άδεια Δημόσιας Χρήσης GNU (στο εξής «GPL») ή στην Ελάσσονα Γενική Άδεια Δημόσιας Χρήσης GNU (στο εξής «LGPL»). Σε αυτές ορίζεται ότι οι πελάτες έχουν το δικαίωμα να αποκτήσουν, να τροποποιήσουν και να αναδιανείμουν τον πηγαίο κώδικα του εν λόγω λογισμικού σύμφωνα με τους παρεχόμενους όρους της GPL ή της LGPL. Ο πηγαίος κώδικας του προαναφερθέντος λογισμικού είναι διαθέσιμος στον Παγκόσμιο Ιστό.

Για λήψη, επισκεφθείτε την ακόλουθη διεύθυνση URL κα, στη συνέχεια επιλέξτε το όνομα μοντέλου «SRS-X77».

URL: <http://oss.sony.net/Products/Linux/>

Σημειώνεται ότι η Sony δεν δύναται να απαντήσει ή να ανταποκριθεί σε τυχόν ερωτήματα αναφορικά με το περιεχόμενο του πηγαίου κώδικα.

Σημειώσεις σχετικά την ενημέρωση

Εάν χρησιμοποιείτε αυτήν τη μονάδα όσο είναι συνδεδεμένη στο διαδίκτυο μέσω ασύρματης σύνδεσης ή σύνδεσης σε δίκτυο Wi-Fi, μπορεί να γίνει αυτόματη ενημέρωση στην τελευταία έκδοση λογισμικού της μονάδας. Με την ενημέρωση του λογισμικού, θα προστεθούν νέες λειτουργίες που σας δίνουν τη δυνατότητα να απολαύσετε πιο άνετη και σταθερή χρήση.

Εάν δεν θέλετε να γίνεται αυτόματα ενημέρωση του λογισμικού, μπορείτε να απενεργοποιήσετε αυτήν τη λειτουργία χρησιμοποιώντας το SongPal που είναι εγκατεστημένο στο smartphone/iPhone. Ωστόσο, το λογισμικό ενδέχεται να ενημερώνεται αυτόματα για σταθερή χρήση κ.τ.λ. ακόμη και αν απενεργοποιήσετε αυτήν τη λειτουργία. Επίσης, εάν απενεργοποιήσετε αυτήν τη λειτουργία, μπορείτε ακόμη να πραγματοποιήσετε μη αυτόματη ενημέρωση του λογισμικού.

Για λεπτομέρειες σχετικά με τον τρόπο ρύθμισης και λειτουργίας, ανατρέξτε στον Οδηγό Βοήθειας. Η μονάδα ενδέχεται να μην λειτουργεί κατά την ενημέρωση.

Αποποίηση σχετικά με τις υπηρεσίες που παρέχονται από τρίτα μέρη

Οι υπηρεσίες που παρέχονται από τρίτα μέρη ενδέχεται να τροποποιηθούν, τεθούν σε αναστολή ή να τερματιστούν χωρίς ειδοποίηση. Η Sony δεν φέρει καμία ευθύνη για τις καταστάσεις αυτού του είδους.

Πίνακας περιεχομένων

Προφυλάξεις.....	3
Απόρριψη της μονάδας.....	4
Παρεχόμενα έγγραφα.....	5
Πνευματικά δικαιώματα.....	5

ΞΕΚΙΝΩΝΤΑΣ

Θέση και λειτουργία των στοιχείων ελέγχου.....	8
--	---

Σχετικά με το SongPal

Τι μπορείτε να κάνετε με το SongPal.....	12
--	----

Ακρόαση μουσικής μέσω σύνδεσης BLUETOOTH

Σύζευξη του συστήματος με συσκευή BLUETOOTH και ακρόαση της μουσικής.....	14
Ακρόαση μουσικής με ένα άγγιγμα (NFC).....	16

Ακρόαση μουσικής μέσω ενός δικτύου Wi-Fi

Επιλογή της μεθόδου σύνδεσης δικτύου.....	18
Σύνδεση με υπολογιστή.....	18
Ακρόαση της ίδιας μουσικής από πολλά ηχεία (Λειτουργία SongPal Link).....	20
Ακρόαση σε διάφορες υπηρεσίες μουσικής στο διαδίκτυο.....	20

Ακρόαση μουσικής με τις συνδεδεμένες συσκευές

Ακρόαση μουσικής σε μια εξωτερική συσκευή (AUDIO IN).....	21
---	----

Πρόσθετες πληροφορίες

Αντιμετώπιση προβλημάτων.....	22
Τι είναι η ασύρματη τεχνολογία BLUETOOTH;.....	25
Τεχνικά χαρακτηριστικά.....	27

Θέση και λειτουργία των στοιχείων ελέγχου

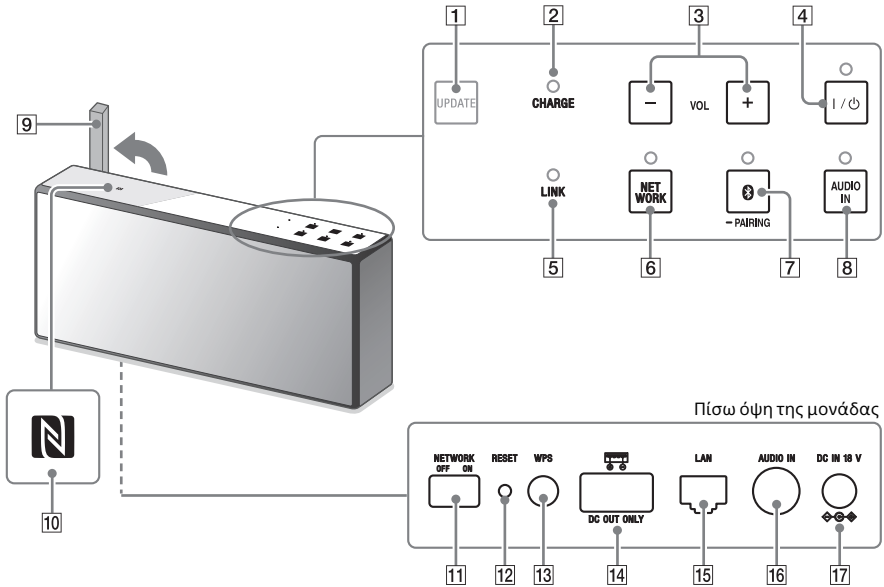

1 Κουμπί UPDATE

Υποδεικνύει την κατάσταση της ενημέρωσης λογισμικού της μονάδας.

2 Ένδειξη CHARGE

Εμφανίζει την κατάσταση φόρτισης της ενσωματωμένης μπαταρίας λιθίου-ιόντος, με την ένδειξη που ανάβει ή αναβοσβήνει.

3 Κουμπιά VOL (έντασης ήχου) +/-

Πατήστε για να ρυθμίσετε την ένταση του ήχου.
Η ένδειξη I/O (ενεργοποίηση/αναμονή) αναβοσβήνει ανάλογα με τη ρύθμιση έντασης ήχου όταν πατηθεί.

4 Κουμπί/ένδειξη I/O (ενεργοποίηση/αναμονή).

Πατήστε για να ενεργοποιήσετε και να απενεργοποιήσετε τη μονάδα.

5 Ένδειξη LINK

Υποδεικνύει την κατάσταση της σύνδεσης δικτύου της μονάδας.

6 Κουμπί/ένδειξη NETWORK

Πατήστε το διακόπτη για να ενεργοποιήσετε τη λειτουργία NETWORK στη μονάδα.

Πατήστε για να χρησιμοποιήσετε διάφορες υπηρεσίες μουσικής ή να ακούσετε τη μουσική που είναι αποθηκευμένη σε μια συσκευή στο οικιακό δίκτυο με τη μονάδα.

7 Κουμπί/ένδειξη Bluetooth - PAIRING

Πατήστε κατά τη σύζευξη ή τη σύνδεση με μια συσκευή BLUETOOTH ή κατά την ακρόαση μουσικής με μια συσκευή BLUETOOTH.

Πατήστε μία φορά το διακόπτη για να ενεργοποιήσετε τη λειτουργία BLUETOOTH στη μονάδα. Πατήστε παρατεταμένα το διακόπτη για να ενεργοποιήσετε τη λειτουργία σύζευξης στη μονάδα.

8 Κουμπί/ένδειξη AUDIO IN

Πατήστε για να ακούσετε μουσική σε μια συσκευή που είναι συνδεδεμένη μέσω υποδοχής AUDIO IN. Η ένδειξη AUDIO IN ανάβει όταν πατηθεί.

9 Κεραία Wi-Fi (εξωτερική)

Ρυθμίστε την κεραία σε όρθια θέση κατά τη σύνδεση Wi-Fi όπως υποδεικνύεται παρακάτω.

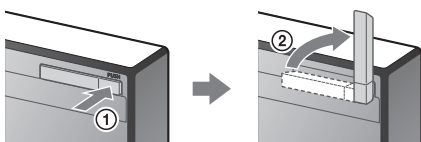

- ① Πιέστε τη δεξιά άκρη της κεραίας (εξωτερική) και η κεραία (εξωτερική) βγαίνει από την εσοχή.
- ② Υψώστε την κεραία (εξωτερική).

10 N-Mark

Εάν το smartphone σας είναι συμβατό με τη λειτουργία NFC, ακουμπήστε το στην ένδειξη N-Mark. Η μονάδα θα ενεργοποιηθεί αυτόματα και είναι δυνατή η πραγματοποίηση εγγραφής (σύζευξη) και σύνδεσης BLUETOOTH.

11 Διακόπτης NETWORK OFF/ON

Απενεργοποιήστε και ενεργοποιήστε ξανά τη λειτουργία δικτύου. Ορίστε αυτόν το διακόπτη στη θέση ON κατά τη σύνδεση στο δίκτυο.

12 Κουμπί RESET

Πιέστε για να επαναφέρετε τη μονάδα.

13 Κουμπί WPS

Πιέστε παρατεταμένα κατά τη σύνδεση σε ένα δίκτυο Wi-Fi. Θα ακουστούν ηχητικά σήματα εάν πατήσετε παρατεταμένα το κουμπί WPS για 2 δευτερόλεπτα, τα οποία υποδεικνύουν ότι η μονάδα είναι έτοιμη για σύνδεση σε έναν ασύρματο δρομολογητή. Εάν ο ασύρματος δρομολογητής σας διαθέτει κουμπί WPS, μπορείτε να χρησιμοποιήσετε αυτό το κουμπί για να συνδεθείτε στο δίκτυο.

14 Θύρα MONO DC OUT (USB)

Συνδέστε μια συσκευή USB, όπως smartphone, χρησιμοποιώντας ένα καλώδιο USB (δεν παρέχεται) για να πραγματοποιήσετε φόρτιση από τη μονάδα. Εάν πραγματοποιείτε αναπαραγωγή στη συνδεδεμένη συσκευή USB, θα γίνει έξοδος ήχου από τη μονάδα.

15 Θύρα LAN

Χρησιμοποιήστε ένα καλώδιο LAN (δεν παρέχεται) για να συνδέσετε τον υπολογιστή ή τον ασύρματο δρομολογητή. Αν χρησιμοποιήσετε καλώδιο LAN, φροντίστε το καλώδιο να είναι θωρακισμένου τύπου.

16 Υποδοχή AUDIO IN

Συνδέστε στην υποδοχή ακουστικών μιας φορητής συσκευής ήχου, χρησιμοποιώντας ένα καλώδιο ήχου (δεν παρέχεται).

17 Υποδοχή DC IN 18 V

Συνδέστε τον προσαρμογέα τροφοδοτικού AC (παρέχεται).

Όταν η ένδειξη είναι αναμμένη ή αναβοσβήνει**Ένδειξη I/⏻ (ενεργοποίηση/αναμονή)**

Κατάσταση ένδειξης (χρώμα)	Κατάσταση μονάδας
Ανάβει (πράσινο)	Η μονάδα είναι ενεργοποιημένη.
Ανάβει (πορτοκαλί)	Η μονάδα είναι σε κατάσταση αναμονής BLUETOOTH/Δικτύου. Η κατάσταση αναμονής BLUETOOTH/Δικτύου μπορεί να ρυθμιστεί μόνο όταν η μονάδα είναι συνδεδεμένη σε πρίζα (δίκτυο ρεύματος) μέσω του προσαρμογέα τροφοδοτικού AC USB. Όταν η μονάδα τροφοδοτείται από την ενσωματωμένη μπαταρία μόνο, η λειτουργία αναμονής BLUETOOTH/Δικτύου δεν είναι διαθέσιμη.

Κατάσταση ένδειξης (χρώμα)	Κατάσταση μονάδας
Απενεργοποιείται	Η μονάδα βρίσκεται σε κατάσταση αναμονής.
Αναβοσβήνει (πράσινο)	<ul style="list-style-type: none"> Εάν πατήσετε το πλήκτρο I/⏻ (ενεργοποίηση/αναμονή) για να απενεργοποιήσετε τη μονάδα, η ένδειξη αναβοσβήνει αργά με πράσινο χρώμα και, στη συνέχεια, ανάβει με πορτοκαλί χρώμα ή απενεργοποιείται. Η μονάδα δεν λειτουργεί, ενώ αναβοσβήνει η ένδειξη. Όταν πατάτε το κουμπί VOL (ένταση ήχου) -/+ , η ένδειξη αναβοσβήνει μία ή τρεις φορές, σύμφωνα με τη ρύθμιση της έντασης ήχου.
Αναβοσβήνει (κόκκινο)	Η μονάδα βρίσκεται σε κατάσταση προετοιμασίας. Βλέπε «Εάν η ένδειξη I/⏻ (ενεργοποίηση/αναμονή) αναβοσβήνει με κόκκινο χρώμα» (σελίδα 23) για λεπτομέρειες.

Ένδειξη CHARGE

Κατάσταση ένδειξης (χρώμα)	Κατάσταση μονάδας
Απενεργοποιείται	Η φόρτιση της μονάδας έχει ολοκληρωθεί.
Ανάβει (πορτοκαλί)	Η μονάδα φορτίζει.
Αναβοσβήνει αργά (πορτοκαλί)	Η ενσωματωμένη μπαταρία τελειώνει και χρειάζεται φόρτιση. Σε αυτήν την κατάσταση, δεν είναι δυνατή η τροφοδοσία των άλλων συσκευών από τη μονάδα.
Αναβοσβήνει τρεις φορές και απενεργοποιείται (πορτοκαλί)	Εάν η ένδειξη CHARGE αναβοσβήνει τρεις φορές με πορτοκαλί χρώμα και απενεργοποιείται όταν ενεργοποιείτε τη μονάδα, η μπαταρία είναι κενή και χρειάζεται να φορτιστεί.

Ένδειξη LINK

Κατάσταση ένδειξης (χρώμα)	Κατάσταση μονάδας
Ανάβει (πορτοκαλί)	Η μονάδα είναι συνδεδεμένη σε ένα δίκτυο Wi-Fi.
Ανάβει (ροζ)	Η μονάδα είναι συνδεδεμένη σε ένα ενσύρματο δίκτυο.
Αναβοσβήνει (πορτοκαλί)	Η μονάδα βρίσκεται στη διαδικασία σύνδεσης σε ένα δίκτυο Wi-Fi.
Αναβοσβήνει (ροζ)	Η μονάδα βρίσκεται στη διαδικασία σύνδεσης σε ένα ενσύρματο δίκτυο.
Αναβοσβήνει (κόκκινο)	Η σύνδεση δικτύου απέτυχε.
Ανάβει (κόκκινο)	Η σύνδεση δικτύου απέτυχε ή η σύνδεση απέτυχε παρόλο που η ρύθμιση του δικτύου ολοκληρώθηκε.

Το χρώμα της ένδειξης που ανάβει/αναβοσβήνει αλλάζει ανάλογα με τη συνδεδεμένη μουσική υπηρεσία.

► Ανατρέξτε στον Οδηγό βοήθειας για περισσότερες λεπτομέρειες.

http://rd1.sony.net/help/speaker/srs-x77/h_zz/



Ένδειξη (BLUETOOTH) – PAIRING

Κατάσταση ένδειξης (χρώμα)	Κατάσταση μονάδας
Ανάβει (λευκό)	Η μονάδα είναι συνδεδεμένη σε μια συσκευή BLUETOOTH.
Αναβοσβήνει γρήγορα (λευκό)	Γίνεται σύζευξη της μονάδας με μια συσκευή BLUETOOTH.
Αναβοσβήνει (λευκό)	Η μονάδα αναζητά μια συσκευή BLUETOOTH για σύνδεση.

Ένδειξη NETWORK

Κατάσταση ένδειξης (χρώμα)	Κατάσταση μονάδας
Ανάβει (λευκό)	Η μονάδα βρίσκεται σε λειτουργία NETWORK.
Αναβοσβήνει (λευκό)	Η μονάδα λαμβάνει ένα αρχείο ήχου μέσω του δικτύου.

Πλήκτρο UPDATE

Κατάσταση ένδειξης (χρώμα)	Κατάσταση μονάδας
Ανάβει (πορτοκαλί)	Το πλήκτρο ανάβει με πορτοκαλί χρώμα όταν η μονάδα εντοπίζει το τελευταίο λογισμικό ενώ είναι συνδεδεμένη στο διαδίκτυο. Όταν πατάτε παρατεταμένα το αναμμένο πλήκτρο η ενημέρωση του λογισμικού της μονάδας έχει ξεκινήσει.
Αναβοσβήνει (πορτοκαλί)	<ul style="list-style-type: none">• Η μονάδα ενημερώνει το λογισμικό. Κατά τη διάρκεια της ενημέρωσης, δεν μπορείτε να χρησιμοποιήσετε τη μονάδα.• Όταν η μονάδα ενεργοποιείται για πρώτη φορά μετά την ενημέρωση λογισμικού, το πλήκτρο UPDATE αναβοσβήνει τρεις φορές για να σας ενημερώσει ότι η ενημέρωση έχει ολοκληρωθεί.

Σχετικά με το SongPal

Τι μπορείτε να κάνετε με το SongPal

Το SongPal είναι μια εφαρμογή που ελέγχει τις συσκευές ήχου Sony οι οποίες είναι συμβατές με το SongPal χρησιμοποιώντας το smartphone/iPhone σας.

Αναζητήστε το SongPal στο Google Play™ ή το App Store και κατεβάστε το.



Η λήψη αυτής της εφαρμογής στο smartphone/iPhone παρέχει τα εξής.

Ρυθμίσεις ήχου της λειτουργίας SRS-X77

Μπορείτε εύκολα να προσαρμόσετε τον ήχο σας ή να χρησιμοποιήσετε τις συνιστώμενες ρυθμίσεις της Sony «ClearAudio+».

Υπηρεσία μουσικής*

Μπορείτε να διαμορφώσετε τις αρχικές ρυθμίσεις για να χρησιμοποιήσετε υπηρεσίες μουσικής. Για να απολαύσετε υπηρεσίες μουσικής, απαιτείται μια εφαρμογή τρίτου μέρους.

Έλεγχος των συσκευών στο οικιακό σας δίκτυο

Μπορείτε να πραγματοποιήσετε αναπαραγωγή μουσικής στον υπολογιστή σας ή στο διακομιστή του οικιακού δικτύου σας μέσω του δικτύου σας.

▶ Ανατρέξτε στον Οδηγό βοήθειας για λεπτομερείς οδηγίες χρήσης.
http://rd1.sony.net/help/speaker/srs-x77/h_zz/



* Ανάλογα με τη χώρα και την περιοχή, οι υπηρεσίες μουσικής και η περίοδος διαθεσιμότητάς τους ενδέχεται να διαφέρουν. Απαιτείται ξεχωριστή εγγραφή για ορισμένες υπηρεσίες. Ενδέχεται να απαιτείται ενημέρωση της συσκευής.

Ενδέχεται να γίνει αλλαγή, διακοπή ή τερματισμός των υπηρεσιών που παρέχονται από τρίτα μέρη χωρίς ειδοποίηση. Η Sony δεν φέρει καμία ευθύνη για αυτές τις καταστάσεις.

Οι λειτουργίες που μπορείτε να ελέγξετε με το SongPal διαφέρουν ανάλογα με τη συνδεδεμένη συσκευή.

Τα τεχνικά χαρακτηριστικά και η σχεδίαση της εφαρμογής ενδέχεται να αλλάξουν χωρίς ειδοποίηση.

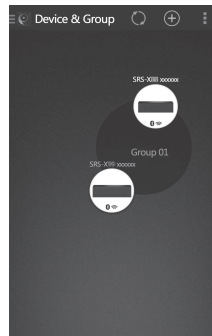

Εμφανίζεται η επισκόπηση των συσκευών στο οικιακό δίκτυο. Μπορείτε να επιλέξετε τη συσκευή ήχου για αναπαραγωγή ή να ομαδοποιήσετε τις συσκευές ήχου χρησιμοποιώντας το SongPal Link (λειτουργία πολλών δωματιών).

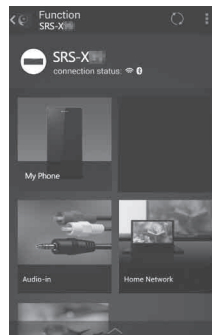

Μπορείτε να επιλέξετε τις πηγές ήχου για αναπαραγωγή από μια λίστα πηγών ήχου με δυνατότητα επιλογής. Επίσης, μπορείτε να ορίσετε διάφορες ρυθμίσεις ήχου/δικτύου της συσκευής ήχου.

- ▶ Ανατρέξτε στη βοήθεια του SongPal για περισσότερες λεπτομέρειες.
<http://info.songpal.sony.net/help/>



Ακρόαση μουσικής μέσω σύνδεσης BLUETOOTH

Σύζευξη του συστήματος με συσκευή BLUETOOTH και ακρόαση της μουσικής

Μπορείτε να ακούσετε μουσική από τη συσκευή BLUETOOTH μέσω ασύρματης σύνδεσης.

Πριν χρησιμοποιήσετε τη λειτουργία BLUETOOTH, εκτελέστε τη σύζευξη για να καταχωρήσετε τη συσκευή BLUETOOTH σας.

Σημείωση

- Κατά τη σύζευξη της μονάδας με τη συσκευή BLUETOOTH, τοποθετήστε τη συσκευή BLUETOOTH σε απόσταση ενός μέτρου.
- Κατά τη σύζευξη με μια συσκευή BLUETOOTH, συνδέστε τη μονάδα σε μια πρίζα (δίκτυο ρεύματος) ή φορτίστε επαρκώς τη μπαταρία.
- Εάν η συσκευή σας BLUETOOTH είναι συμβατή με τη σύνδεση με ένα άγγιγμα (NFC), παραλείψτε την επόμενη διαδικασία. Ανατρέξτε στην ενότητα «Ακρόαση μουσικής με ένα άγγιγμα (NFC)» (σελίδα 16).

1 Ενεργοποιήστε τη μονάδα.

Η ένδειξη I/⏻ (ενεργοποίηση/ αναμονή) ανάβει με πράσινο χρώμα.

2 Πατήστε το πλήκτρο Ⓜ (BLUETOOTH) – PAIRING.

Η ένδειξη Ⓜ (BLUETOOTH) ξεκινά να αναβοσβήνει με λευκό χρώμα.

Συμβουλή

- Από εργοστασιακή προεπιλογή, οι πληροφορίες σύζευξης δεν αποθηκεύονται στη μονάδα. Επομένως, όταν πατάτε το πλήκτρο Ⓜ (BLUETOOTH) – PAIRING, η ένδειξη Ⓜ (BLUETOOTH) θα ξεκινήσει να αναβοσβήνει γρήγορα με λευκό χρώμα και ενεργοποιείται αυτόματα η λειτουργία σύζευξης. Σε αυτήν την περίπτωση, συνεχίστε στο βήμα 4.

- Όταν πατάτε το πλήκτρο Ⓜ (BLUETOOTH) – PAIRING, η μονάδα προσπαθεί να δημιουργήσει σύνδεση BLUETOOTH με την τελευταία συνδεδεμένη συσκευή BLUETOOTH. Εάν η συσκευή βρίσκεται κοντά, η σύνδεση BLUETOOTH εδραιώνεται αυτόματα και η ένδειξη Ⓜ (BLUETOOTH) παραμένει αναμμένη. Όταν θέλετε να συνδέσετε άλλη συσκευή BLUETOOTH, τερματίστε την τρέχουσα σύνδεση BLUETOOTH χρησιμοποιώντας την τρέχουσα συνδεδεμένη συσκευή BLUETOOTH.

3 Πατήστε παρατεταμένα το πλήκτρο Ⓜ (BLUETOOTH) – PAIRING έως ότου ακούσετε το ηχητικό σήμα.

Η ένδειξη Ⓜ (BLUETOOTH) ξεκινά να αναβοσβήνει γρήγορα με λευκό χρώμα και ενεργοποιείται η λειτουργία σύζευξης.

4 Εκτελέστε τη διαδικασία σύζευξης στη συσκευή BLUETOOTH για να εντοπίσετε τη μονάδα.

Όταν εμφανιστεί μια λίστα των συσκευών που έχουν εντοπιστεί στην οθόνη της συσκευής BLUETOOTH, επιλέξτε «SRS-X77».

Εάν απαιτείται καταχώριση κλειδιού πρόσβασης στην οθόνη της συσκευής BLUETOOTH, εισαγάγετε «0000».

Σημείωση

Διακόψτε την αναπαραγωγή της συσκευής BLUETOOTH πριν από την εκτέλεση της διαδικασίας σύζευξης. Ενδέχεται να παραχθεί δυνατός ήχος όταν πραγματοποιηθεί η σύνδεση BLUETOOTH. Επιπλέον, μετά την πραγματοποίηση της σύνδεσης, ενδέχεται να παραχθεί δυνατός ήχος κατά την πρώτη αναπαραγωγή. Συνιστάται η μείωση έντασης ήχου πριν από την έναρξη της αναπαραγωγής.

5 Πραγματοποιήστε τη σύνδεση BLUETOOTH από τη συσκευή BLUETOOTH.

Όταν εδραιωθεί η σύνδεση BLUETOOTH, η ένδειξη  (BLUETOOTH) παραμένει αναμμένη. Εάν η σύνδεση BLUETOOTH δεν έχει εδραιωθεί, επαναλάβετε από το βήμα 3.

6 Ρυθμίστε την ένταση ήχου στη συσκευή BLUETOOTH ή πατήστε το πλήκτρο VOL (ένταση ήχου) -/+ για να ρυθμίσετε την ένταση.

7 Ξεκινήστε την αναπαραγωγή στη συσκευή BLUETOOTH.

Συμβουλή

- Μπορείτε να εκτελέσετε μια λειτουργία σύζευξης ή να επιχειρήσετε να πραγματοποιήσετε μια σύνδεση BLUETOOTH με μια άλλη συσκευή BLUETOOTH, ενώ η σύνδεση BLUETOOTH έχει εδραιωθεί με μία συσκευή BLUETOOTH. Η σύνδεση BLUETOOTH που υφίσταται ήδη ακυρώνεται, όταν εδραιωθεί επιτυχώς η σύνδεση BLUETOOTH με μια άλλη συσκευή.
- Το SongPal δεν διαθέτει λειτουργία αναπαραγωγής μουσικής μέσω σύνδεσης BLUETOOTH. Πραγματοποιήστε αναπαραγωγή της μουσικής χρησιμοποιώντας το λογισμικό αναπαραγωγής μουσικής συσκευών BLUETOOTH (όπως smartphone, υπολογιστή, κ.τ.λ.).

Σημείωση

- Οι λειτουργίες που περιγράφονται παραπάνω ενδέχεται να μην είναι διαθέσιμες σε συγκεκριμένες συσκευές BLUETOOTH. Επίσης, οι πραγματικές λειτουργίες ενδεχομένως να διαφέρουν, ανάλογα με τη συνδεδεμένη συσκευή BLUETOOTH.
- Η λειτουργία σύζευξης της μονάδας απελευθερώνεται μετά από περίπου 5 λεπτά και η ένδειξη  (BLUETOOTH) αναβοσβήνει αργά. Ωστόσο, όταν δεν είναι αποθηκευμένες στη μονάδα πληροφορίες σύζευξης, όπως στις εργοστασιακές ρυθμίσεις, δεν απελευθερώνεται η λειτουργία σύζευξης. Εάν η λειτουργία σύζευξης απελευθερωθεί πριν το τέλος της διαδικασίας, επαναλάβετε από το βήμα 3.

- Όταν γίνεται σύζευξη με μια συσκευή BLUETOOTH που δεν μπορεί να εμφανίσει μια λίστα ανιχνευμένων συσκευών ή που δεν έχει οθόνη, ενδέχεται να μπορείτε να πραγματοποιήσετε σύζευξη της συσκευής θέτοντας και τη μονάδα και τη συσκευή BLUETOOTH στη λειτουργία σύζευξης. Τη δεδομένη στιγμή, εάν έχει θεθεί ένα κλειδί πρόσβασης πέραν του «0000» στη συσκευή BLUETOOTH η σύζευξη δεν μπορεί να πραγματοποιηθεί με τη μονάδα.
- Μετά την εκτέλεση λειτουργίας σύζευξης, δεν χρειάζεται να εκτελεστεί ξανά. Στις ακόλουθες περιπτώσεις, όμως, πρέπει να επαναληφθεί η σύζευξη:
 - Οι πληροφορίες σύζευξης διαγράφηκαν, όταν η συσκευή BLUETOOTH επισκευάστηκε.
 - Προσπαθήσατε να πραγματοποιήσετε σύζευξη της μονάδας με περισσότερες από 9 συσκευές BLUETOOTH. Αυτή η μονάδα μπορεί να πραγματοποιήσει σύζευξη με έως 9 συσκευές BLUETOOTH. Εάν συνδέσετε μια άλλη συσκευή BLUETOOTH, αφού εκτελέσετε σύζευξη με 9 συσκευές, οι πληροφορίες σύζευξης της συσκευής που συνδέθηκε στη μονάδα πρώτη αντικαθίστανται από αυτές της νέας συσκευής.
 - Οι πληροφορίες καταχώρησης σύζευξης αυτής της μονάδας έχουν διαγραφεί από τη συνδεδεμένη συσκευή.
 - Όταν ολοκληρωθεί η αρχικοποίηση της μονάδας όλες οι πληροφορίες σύζευξης θα διαγραφούν.
- Η μονάδα μπορεί να συζευχθεί με πολλαπλές συσκευές, αλλά μπορεί να αναπαραγάγει μουσική μόνο από μία συζευγμένη συσκευή κάθε φορά.
- Το «κλειδί πρόσβασης» ενδέχεται να αποκαλείται «Passcode», «PIN code», «PIN number» ή «Password».

Για να ακυρώσετε τη σύνδεση με τη συσκευή BLUETOOTH

Αποσυνδέστε τη σύνδεση BLUETOOTH στη συσκευή BLUETOOTH.

Συμβουλή

Όταν τελειώσετε με την αναπαραγωγή μουσικής, η σύνδεση BLUETOOTH μπορεί να τερματιστεί αυτόματα ανάλογα με τη συσκευή BLUETOOTH.

Ακρόαση μουσικής μέσω καταχωρημένης συσκευής

Μετά το βήμα 2 στην ενότητα «Σύζευξη του συστήματος με συσκευή BLUETOOTH και ακρόαση της μουσικής» (σελίδα 14), χρησιμοποιήστε τη συσκευή BLUETOOTH για να συνδεθείτε με τη μονάδα. Αφού προσαρμόσετε την ένταση στη συσκευή BLUETOOTH, ξεκινήστε την αναπαραγωγή στη συσκευή BLUETOOTH.

Συμβουλή

Διακόψτε την αναπαραγωγή στη συσκευή BLUETOOTH πριν συνδέσετε τη μονάδα στη συσκευή BLUETOOTH.

Ακρόαση μουσικής με ένα άγγιγμα (NFC)

Το NFC είναι μια τεχνολογία για ασύρματη επικοινωνία βραχέος εύρους μεταξύ διαφόρων συσκευών, όπως ενός κινητού τηλεφώνου και ετικέτας IC.

Ακουμπήστε απλώς το smartphone σας στη μονάδα. Η μονάδα ενεργοποιείται αυτόματα και εδραιώνονται η σύζευξη και η σύνδεση BLUETOOTH.

Ενεργοποιήστε προηγουμένως τις ρυθμίσεις NFC και ξεκλειδώστε την οθόνη του smartphone.

1 Ακουμπήστε το smartphone σας στην ένδειξη N στη μονάδα.

Ακουμπήστε το smartphone στη μονάδα για να διατηρήσετε επαφή έως ότου αποκριθεί το smartphone. Ανατρέξτε στις οδηγίες χρήσης του smartphone σας για πληροφορίες σχετικά με την επικοινωνία με ένα άγγιγμα που χρησιμοποιείται από πλευράς του smartphone σας.

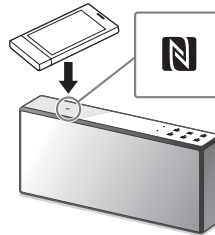

Ακολουθήστε τις οδηγίες στην οθόνη για να εδραιώσετε τη σύνδεση. Όταν εδραιωθεί η σύνδεση BLUETOOTH η ένδειξη  (BLUETOOTH) σταματά να αναβοσβήνει και παραμένει αναμμένη.

2 Αφού ολοκληρώσετε τη σύνδεση, ξεκινήστε την αναπαραγωγή στο smartphone.

Για να αποσυνδέσετε την εδραιωθείσα σύνδεση, ακουμπήστε το smartphone σας στην ένδειξη N-Mark στη μονάδα.

Συμβουλή

Όταν ακουμπάτε ένα συμβατό με NFC smartphone στη μονάδα, ενώ μια άλλη συσκευή BLUETOOTH είναι συνδεδεμένη σε αυτήν τη μονάδα, η συσκευή BLUETOOTH αποσυνδέεται και η μονάδα συνδέεται με το smartphone.

Ακρόαση μουσικής μέσω ενός δικτύου Wi-Fi

Επιλογή της μεθόδου σύνδεσης δικτύου

Εάν συνδέσετε αυτή τη μονάδα σε ένα δίκτυο, μπορείτε να απολαύσετε αυτήν τη μονάδα με διάφορους τρόπους. Ανάλογα με το περιβάλλον του δικτύου, οι μέθοδοι ρύθμισης διαφέρουν. Επιλέξτε την κατάλληλη μέθοδο σύνδεσης για το περιβάλλον δικτύου σας παρακάτω.

Συμβουλή

Για τη ρύθμιση της σταθερής διεύθυνσης IP, χρησιμοποιήστε την οθόνη στο βήμα 6 της ενότητας «Σύνδεση με υπολογιστή» (σελίδα 18).

Σημείωση

Η ταυτόχρονη σύνδεση σε ένα δίκτυο Wi-Fi και ένα ενσύρματο δίκτυο δεν είναι δυνατή. Κατά τη σύνδεση σε ένα δίκτυο Wi-Fi, βεβαιωθείτε ότι έχετε αποσυνδέσει το καλώδιο LAN από τη μονάδα.

Μέθοδος για τη χρήση smartphone/iPhone

Εγκαταστήστε την εφαρμογή SongPal για smartphone/iPhone. Για λεπτομέρειες, ανατρέξτε στον Οδηγό έναρξης Wi-Fi (ξεχωριστό έγγραφο).

Μέθοδος για χρήση ασύρματου δρομολογητή με πλήκτρο WPS

Χρησιμοποιήστε το πλήκτρο WPS για να συνδεθείτε. Για λεπτομέρειες, ανατρέξτε στον Οδηγό έναρξης Wi-Fi (ξεχωριστό έγγραφο).

Μέθοδος για χρήση υπολογιστή

Βλ. «Σύνδεση με υπολογιστή» (σελίδα 18).

Μέθοδος για χρήση ενσύρματου δικτύου

► Ανατρέξτε στον Οδηγό βοήθειας για περισσότερες λεπτομέρειες.

http://rd1.sony.net/help/speaker/srs-x77/h_zz/



Σύνδεση με υπολογιστή

Εάν ο ασύρματος δρομολογητής σας δεν διαθέτει πλήκτρο WPS (AOSS), διαμορφώστε τις ρυθμίσεις Wi-Fi συνδέοντας τη μονάδα στον υπολογιστή σας με ένα καλώδιο LAN. Προετοιμάστε εκ των προτέρων ένα καλώδιο LAN που διατίθεται στο εμπόριο.

Συμβουλή

Κατά τη ρύθμιση ενός δικτύου Wi-Fi, ενδέχεται να ζητηθούν το SSID (όνομα δικτύου Wi-Fi) και το κλειδί ασφαλείας (κλειδί WEP ή WPA). Το κλειδί ασφαλείας (ή το κλειδί δικτύου) χρησιμοποιεί κρυπτογράφηση για να περιορίσει τον αριθμό των συσκευών με τις οποίες είναι δυνατή η επίτευξη επικοινωνίας. Χρησιμοποιείται για την παροχή μεγαλύτερης ασφάλειας για τις συσκευές που επικοινωνούν μέσω ενός ασύρματου δρομολογητή/σημείου πρόσβασης.

1 Καταγράψτε το SSID τον κωδικό πρόσβασης του δρομολογητή.

Για λεπτομέρειες, ανατρέξτε στις οδηγίες χρήσης στο δρομολογητή σας.

SSID (Όνομα δικτύου Wi-Fi)

Κωδικός πρόσβασης (Κλειδί ασφαλείας)

- 2** Συνδέστε τη μονάδα στον υπολογιστή απευθείας με ένα καλώδιο LAN.

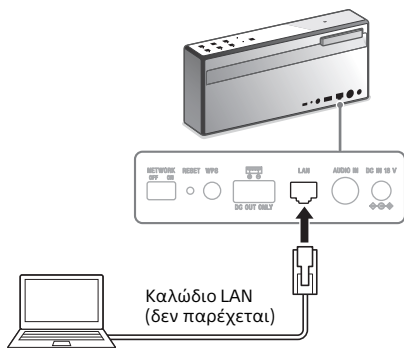

Χρησιμοποιήστε ένα καλώδιο LAN που διατίθεται στο εμπόριο για να συνδεθείτε.

- 3** Θέστε το διακόπτη NETWORK OFF/ON στη θέση ON και, στη συνέχεια, ενεργοποιήστε τη μονάδα.

Περιμένετε έως ότου η ένδειξη LINK σταματήσει να αναβοσβήνει και παραμένει αναμμένη με ροζ χρώμα. Διαρκεί περίπου 1 λεπτό.

- 4** Εμφανίζεται η ένδειξη [Sony Network Device Settings] στον υπολογιστή σας.

- 1 Εκκινήστε ένα πρόγραμμα περιήγησης.
- 2 Εισαγάγετε την ακόλουθη διεύθυνση URL στη γραμμή διεύθυνσης.

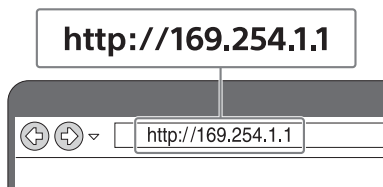

Η παραπάνω διεύθυνση URL προορίζεται μόνο για την περίπτωση σύνδεσης του υπολογιστή και της μονάδας με ένα καλώδιο LAN.

- 5** Επιλέξτε το [Network Settings] από το μενού.

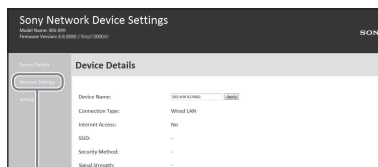

Network Settings

- 6** Επιλέξτε το SSID του ασύρματου δρομολογητή και εισαγάγετε τον κωδικό πρόσβασης.

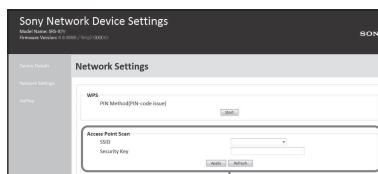

SSID

Δείτε τον καταγεγραμμένο κωδικό πρόσβασης στο βήμα 1 (σελίδα 18).

- 7** Επιλέξτε [Apply].

- 8** Όταν σας ζητηθεί, αποσυνδέστε το καλώδιο LAN από τη μονάδα.

- 9** Βεβαιωθείτε ότι ανάβει η ένδειξη LINK με πορτοκαλί χρώμα.

Ρυθμίστε την κεραία Wi-Fi (εξωτερική) (σελίδα 9).

Όταν πραγματοποιηθεί σύνδεση Wi-Fi, ανάβει η ένδειξη LINK με πορτοκαλί χρώμα.

Ενδέχεται να απαιτείται περισσότερο από 1 λεπτό για να ανάψει.

Για πληροφορίες σχετικά με τον τρόπο με τον οποίο μπορείτε να ακούσετε μουσική με αυτήν τη μονάδα, ανατρέξτε στον Οδηγό έναρξης Wi-Fi (ξεχωριστό έγγραφο).

Ακρόαση της ίδιας μουσικής από πολλά ηχεία (Λειτουργία SongPal Link)

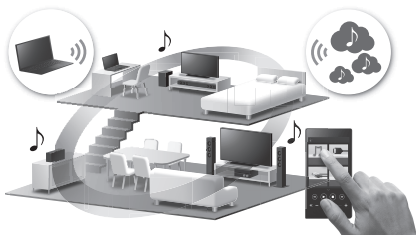

Απολαύστε μουσική σε οποιοδήποτε δωμάτιο μέσω Wi-Fi. Μπορείτε να ακούσετε την αγαπημένη σας μουσική που είναι αποθηκευμένη στον υπολογιστή σας ή σε κινητά τηλέφωνα και, επιπλέον, να ακούσετε μουσική από υπηρεσίες συνεχούς ροής, σε διαφορετικά δωμάτια με μοναδική ποιότητα ήχου.

- 1** Συνδέστε τη μονάδα και το smartphone/iPhone στο δίκτυο Wi-Fi σας.
Συνδέστε τη μονάδα και το smartphone/iPhone στο ίδιο SSID με το δρομολογητή σας.
- 2** Εγκαταστήστε τη δωρεάν εφαρμογή SongPal στο smartphone/iPhone.
- 3** Κατά τη σύνδεση πολλών συσκευών, συνδέστε τις συσκευές που είναι συμβατές με το SongPal Link στο δίκτυο Wi-Fi σας.

► Ανατρέξτε στον Οδηγό βοήθειας για λεπτομερείς οδηγίες χρήσης.
http://rd1.sony.net/help/speaker/srs-x77/h_zz/



Ακρόαση σε διάφορες υπηρεσίες μουσικής στο διαδίκτυο

- 1** Συνδέστε τη μονάδα και το smartphone/iPhone στο δίκτυο Wi-Fi σας.
Συνδέστε τη μονάδα και το smartphone/iPhone στο ίδιο SSID με το δρομολογητή σας.
- 2** Εγκαταστήστε τη δωρεάν εφαρμογή SongPal στο smartphone/iPhone.
- 3** Πραγματοποιήστε αναπαραγωγή μουσικής από την υπηρεσία μουσικής που επιθυμείτε χρησιμοποιώντας το smartphone/iPhone.

► Ανατρέξτε στον Οδηγό βοήθειας για λεπτομερείς οδηγίες χρήσης.
http://rd1.sony.net/help/speaker/srs-x77/h_zz/



Ακρόαση μουσικής με τις
συνδεδεμένες συσκευές

Ακρόαση μουσικής σε μια εξωτερική συσκευή (AUDIO IN)

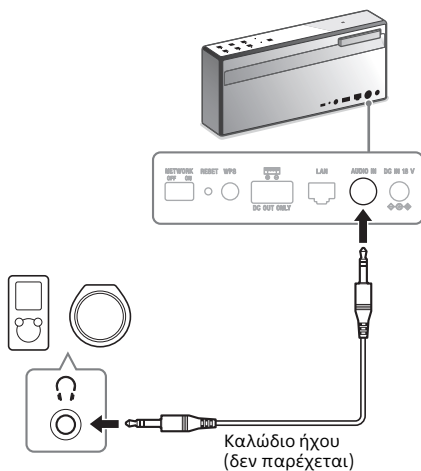

- 1 Συνδέστε τη συσκευή στην υποδοχή AUDIO IN χρησιμοποιώντας καλώδιο ήχου (δεν παρέχεται).
- 2 Πατήστε το κουμπί AUDIO IN και, στη συνέχεια, ξεκινήστε την αναπαραγωγή στη συνδεδεμένη συσκευή.

► Ανατρέξτε στον Οδηγό βοήθειας για λεπτομερείς οδηγίες χρήσης.
http://rd1.sony.net/help/speaker/srs-x77/h_zz/



Αντιμετώπιση προβλημάτων

Εάν το πρόβλημα σημειωθεί κατά τη λειτουργία της μονάδας, ελέγξτε τα ακόλουθα για να επιλύσετε το πρόβλημα, προτού συμβουλευτείτε τον πλησιέστερο αντιπρόσωπο της Sony.



- Ελέγξτε εάν το πρόβλημα αναφέρεται σε αυτήν την ενότητα «Αντιμετώπιση προβλημάτων».
 - Ανατρέξτε στον Οδηγό βοήθειας.
 - ▶ Ανατρέξτε στις ενότητες «Τρόπος χρήσης» και «Αντιμετώπιση προβλημάτων» στον Οδηγό βοήθειας για λεπτομέρειες.
- http://rd1.sony.net/help/speaker/srs-x77/h_zz/



- Ελέγξτε τις πληροφορίες σχετικά με το πρόβλημα στη διαδικτυακή τοποθεσία υποστήριξης πελατών.
<http://www.sony.eu/support>
- Συνδέστε τη μονάδα σε μια πρίζα (δίκτυο ρεύματος) μέσω του προσαρμογέα τροφοδοτικού AC για να φορτίσετε τη μπαταρία. Ενδεχομένως να μπορείτε να λύσετε ορισμένα προβλήματα φορτίζοντας τη μπαταρία.
- Πιέστε το κουμπί RESET στο πίσω μέρος της μονάδας με ένα αιχμηρό αντικείμενο, όπως μια ακίδα. Έπειτα, ενεργοποιήστε τη μονάδα. Εάν το πρόβλημα εξακολουθεί να παρουσιάζεται αφού δοκιμάσετε όλα τα παραπάνω, συμβουλευτείτε τον πλησιέστερο αντιπρόσωπο της Sony.

BLUETOOTH

Δεν είναι δυνατή η σύζευξη της μονάδας με συσκευή BLUETOOTH/Δεν είναι δυνατή η σύνδεση BLUETOOTH μεταξύ της μονάδας και του smartphone/iPhone χρησιμοποιώντας το SongPal

- ➔ Τοποθετήστε τη μονάδα και τη συσκευή BLUETOOTH σε απόσταση 1 m (3 ft) μεταξύ τους.
- ➔ Εάν η ένδειξη  (BLUETOOTH) δεν αναβοσβήνει γρήγορα με λευκό χρώμα, πατήστε παρατεταμένα το κουμπί  (BLUETOOTH) - PAIRING έως ότου ακουστεί το ηχητικό σήμα και η ένδειξη  (BLUETOOTH) ξεκινήσει να αναβοσβήνει γρήγορα με λευκό χρώμα.
- ➔ Συνδέστε τη μονάδα σε πρίζα (δίκτυο ρεύματος) ή φορτίστε τη μπαταρία της μονάδας επαρκώς.
- ➔ Εάν αρχικοποιήσετε τη μονάδα, ενδέχεται να μην είναι σε θέση να συνδέσει το iPhone/iPad/iPod. Σε αυτήν την περίπτωση, διαγράψτε τις πληροφορίες στο iPhone/iPad/iPod και, στη συνέχεια, εκτελέστε ξανά τη διαδικασία σύζευξης.

Δεν είναι δυνατή η σύνδεση της μονάδας σε μια συσκευή BLUETOOTH με τη σύνδεση με ένα άγγιγμα (NFC)

- ➔ Διατηρήστε το smartphone κοντά στη μονάδα έως ότου αποκριθεί το smartphone. Εάν η σύνδεση της μονάδας αποτύχει, μετακινήστε το smartphone αργά στο N-Mark της μονάδας. Όταν το smartphone αποκριθεί, ακολουθήστε τις οδηγίες στην οθόνη για να δημιουργήσετε τη σύνδεση.
- ➔ Ελέγξτε ότι η λειτουργία NFC του smartphone είναι ενεργοποιημένη.
- ➔ Αν το smartphone βρίσκεται μέσα σε θήκη, αφαιρέστε την.
- ➔ Η ευαισθησία της λήψης NFC ποικίλλει ανάλογα με τη συσκευή. Εάν η σύνδεση της μονάδας με smartphone αποτυγχάνει επανειλημμένα με ένα άγγιγμα, πραγματοποιήστε τη σύνδεση χρησιμοποιώντας την οθόνη.
- ➔ Βεβαιωθείτε ότι το smartphone σας είναι συμβατό με NFC. Αναζητήστε πληροφορίες για το θέμα στη διαδικτυακή τοποθεσία υποστήριξης πελατών.

Δεν υπάρχει ήχος

- ➔ Εάν συνδέετε έναν υπολογιστή στη μονάδα, φροντίστε ώστε η ρύθμιση της εξόδου ήχου του υπολογιστή να έχει ρυθμιστεί για μια συσκευή BLUETOOTH.

- ➔ Βεβαιωθείτε ότι η μονάδα δημιούργησε σύνδεση BLUETOOTH με τη συσκευή BLUETOOTH.
- ➔ Κάντε ξανά σύζευξη της μονάδας και της συσκευής BLUETOOTH.

- Απενεργοποιήστε τον ασύρματο δρομολογητή/σημείο πρόσβασης, περιμένετε λίγο και ενεργοποιήστε ξανά τη συσκευή.
- Απενεργοποιήστε τη μονάδα, περιμένετε λίγο και ενεργοποιήστε ξανά τη συσκευή.

Αλλοιωμένος ήχος/βόμβος ή θόρυβος στην έξοδο του ηχείου

- ➔ Τοποθετήστε τη μονάδα και τη συσκευή BLUETOOTH σε πιο κοντινή απόσταση μεταξύ τους. Αφαιρέστε τυχόν εμπόδια μεταξύ της μονάδας και της συσκευής BLUETOOTH.
- ➔ Επιλέξτε «Προτεραιότητα σε σταθερή σύνδεση» για την ποιότητα της αναπαραγωγής ροής ήχου BLUETOOTH.

Αλλοιωμένος ήχος/βόμβος ή θόρυβος στην έξοδο της μονάδας.

- ➔ Μειώστε την ένταση του ήχου της συνδεδεμένης συσκευής
- ➔ Εάν μια συνδεδεμένη συσκευή έχει λειτουργία ισοσταθμιστή, απενεργοποιήστε την.
- ➔ Κρατήστε τη μονάδα μακριά από φούρνο μικροκυμάτων, άλλες ασύρματες συσκευές κ.τ.λ.
- ➔ Κρατήστε τη μονάδα μακριά από μεταλλικά αντικείμενα.
- ➔ Συνδέστε τη μονάδα και τον ασύρματο δρομολογητή/υπολογιστή μέσω ενός καλωδίου LAN, όχι μέσω δικτύου Wi-Fi.

Network

Δεν είναι δυνατή η σύνδεση Wi-Fi μεταξύ της μονάδας και του οικιακού δικτύου

- ➔ Η μονάδα δεν υποστηρίζει το IEEE 802.11ac. Χρησιμοποιήστε τη ζώνη συχνότητας 2,4 GHz (IEEE 802.11 b/g/n) ή τη ζώνη συχνότητας 5 GHz (IEEE 802.11 a/n) για το δίκτυο Wi-Fi.
- ➔ Κατά τη ρύθμιση ενός δικτύου Wi-Fi χρησιμοποιώντας την εφαρμογή SongPal στο smartphone/iPhone σας, συνδέστε εκ των προτέρων το smartphone/iPhone σας στο δίκτυο Wi-Fi που πρόκειται να χρησιμοποιηθεί.
- ➔ Εάν συνδεθεί ένα καλώδιο LAN στη μονάδα, αποσυνδέστε το και επανεκκινήστε τη μονάδα. Όταν συνδεθεί ένα καλώδιο LAN στη μονάδα, η μονάδα προσπαθεί αυτόματα να συνδεθεί στο οικιακό δίκτυο μέσω ενός ενσύρματου δικτύου και το ασύρματο δίκτυο δεν μπορεί να χρησιμοποιηθεί.
- ➔ Ελέγξτε ότι ο δρομολογητής ασύρματου δικτύου είναι ενεργοποιημένος.
- ➔ Τοποθετήστε τη μονάδα και τον ασύρματο δρομολογητή σε πιο κοντινή απόσταση μεταξύ τους. Οι συσκευές που χρησιμοποιούν τη ζώνη συχνότητας 2,4 GHz, όπως οι φούρνοι μικροκυμάτων, το BLUETOOTH ή οι ψηφιακές ασύρματες συσκευές ενδέχεται να διακόπτουν την επικοινωνία. Μετακινήστε τη μονάδα μακριά από συσκευές αυτού του είδους ή απενεργοποιήστε τις.
- ➔ Ρυθμίστε την κεραία Wi-Fi (εξωτερική).
- ➔ Εάν δεν είναι δυνατή η σύνδεση σε ένα δίκτυο Wi-Fi, ακόμη και αν η ρύθμιση του δικτύου Wi-Fi είναι σωστή, δοκιμάστε τα εξής.

Απουσία ήχου/πολύ χαμηλό επίπεδο ήχου

- ➔ Ελέγξτε ότι και η μονάδα και η συνδεδεμένη συσκευή είναι ενεργοποιημένα.
- ➔ Αυξήστε την ένταση ήχου της μονάδας και της συνδεδεμένης συσκευής.
- ➔ Ελέγξτε ότι γίνεται αναπαραγωγή στη συνδεδεμένη συσκευή.

Το iTunes δεν μπορεί να εντοπίσει τη μονάδα μέσω AirPlay

- ➔ Βεβαιωθείτε ότι ο υπολογιστής με εγκατεστημένο το iTunes και η μονάδα είναι συνδεδεμένα στο ίδιο οικιακό δίκτυο.
- ➔ Ενημερώστε την έκδοση λογισμικού του iTunes στην πιο πρόσφατη έκδοση.

Γενικά

Εάν η ένδειξη I/⏻ (ενεργοποίηση/αναμονή) αναβοσβήνει με κόκκινο χρώμα

- ➔ Πιέστε RESET στο πίσω μέρος της μονάδας με ένα αιχμηρό αντικείμενο, όπως μια ακίδα. Έπειτα, ενεργοποιήστε τη μονάδα. Εάν η ένδειξη I/⏻ (ενεργοποίηση/αναμονή) εξακολουθεί να αναβοσβήνει, συμβουλευτείτε τον πλησιέστερο αντιπρόσωπο της Sony Sony ή το κατάστημα όπου αγοράσατε τη μονάδα.

Μη αναμενόμενη ενεργοποίηση της κατάστασης αναμονής ή της κατάστασης αναμονής BLUETOOTH/Δικτύου στη μονάδα

➔ Δεν πρόκειται για δυσλειτουργία. Η κατάσταση αναμονής ή η κατάσταση αναμονής BLUETOOTH/Δικτύου ενεργοποιείται αυτόματα στη μονάδα λόγω της αυτόματης κατάστασης αναμονής, εάν δεν εκτελεστεί κάποια ενέργεια και δεν πραγματοποιηθεί είσοδος ήχου για περίπου 15 λεπτά. Ανατρέξτε στον Οδηγό Βοήθειας για λεπτομέρειες σχετικά με την αυτόματη κατάσταση αναμονής.

Για να ελέγξετε την ισχύ του σήματος Wi-Fi (ευαισθησία λήψης)

Ενώ η μονάδα είναι συνδεδεμένη σε ένα δίκτυο, πατήστε παρατεταμένα το πλήκτρο NETWORK έως ότου ακουστεί ένα ηχητικό σήμα.

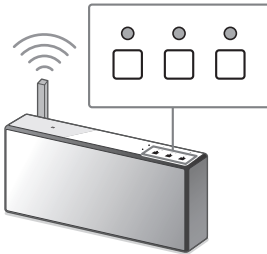

	3	●	●	●
	2	●	●	○
	1	●	○	○
	0	○	○	○
	Ισχύς σήματος	Αριθμός ενδείξεων λειτουργιών που αναβοσβήνουν		

Η ένδειξη σταματά να αναβοσβήνει όταν πατηθεί κάποιο πλήκτρο.

Για λήψη ισχυρότερου σήματος, δοκιμάστε τα εξής:

- Αλλάξετε την κατεύθυνση της κεραίας Wi-Fi (εξωτερική).
- Απενεργοποιήστε τις άλλες ασύρματες συσκευές.

Για χρήση της κατάστασης αναμονής BLUETOOTH/Δικτύου

Εάν η κατάσταση αναμονής BLUETOOTH/Δικτύου είναι ενεργή, η μονάδα ενεργοποιείται αυτόματα, χρησιμοποιώντας μια συσκευή BLUETOOTH ή συσκευή δικτύου, ακόμη και όταν η μονάδα είναι απενεργοποιημένη. Η μονάδα θα εκκινείται πιο γρήγορα από ό,τι συνήθως.

1 Βεβαιωθείτε ότι έχει συνδεθεί ο προσαρμογέας τροφοδοτικού και, στη συνέχεια, ενεργοποιήστε τη μονάδα.

2 Πιέστε παρατεταμένα το πλήκτρο I/⏻ (ενεργοποίηση/αναμονή) έως ότου ανάψει με πορτοκαλί χρώμα.

Η μονάδα απενεργοποιείται και ενεργοποιείται η κατάσταση αναμονής BLUETOOTH/Δικτύου.

Εάν χρησιμοποιείτε μια συσκευή BLUETOOTH ή μια συσκευή δικτύου, η μονάδα ενεργοποιείται αυτόματα και η σύνδεση ξεκινά.

Για να αρχικοποιήσετε τη μονάδα

Αρχικοποιήστε τη μονάδα εάν αυτά τα μέτρα δεν επιλύσουν το πρόβλημα ή εάν οι ρυθμίσεις αποτύχουν.

1 Βεβαιωθείτε ότι η μονάδα είναι ενεργοποιημένη. Πατήστε (πιέστε) παρατεταμένα ταυτόχρονα το κουμπί VOL (ένταση ήχου) – και το κουμπί I/⏻ (ενεργοποίηση/αναμονή) για περισσότερα από 5 δευτερόλεπτα.

Η μονάδα θα απενεργοποιηθεί. Οι ρυθμίσεις θα επιστρέψουν στις εργοστασιακές προεπιλογές και θα πραγματοποιηθεί επαναφορά όλων των πληροφοριών σύζευξης BLUETOOTH και των ρυθμίσεων δικτύου.

Σημείωση

Εάν αρχικοποιήσετε τη μονάδα, ενδέχεται να μην είναι σε θέση να συνδέσει το iPhone/iPad/iPod. Σε αυτήν την περίπτωση, διαγράψτε τις πληροφορίες στο iPhone/iPad/iPod και, στη συνέχεια, εκτελέστε ξανά τη διαδικασία σύζευξης.

► Ανατρέξτε στον Οδηγό βοήθειας για συμπτώματα εκτός από τα παραπάνω.
http://rd1.sony.net/help/speaker/srs-x77/h_zz/



Τι είναι η ασύρματη τεχνολογία BLUETOOTH;

Η ασύρματη τεχνολογία BLUETOOTH είναι μια ασύρματη τεχνολογία βραχέος εύρους που επιτρέπει την ασύρματη επικοινωνία δεδομένων ανάμεσα σε ψηφιακές συσκευές, όπως έναν υπολογιστή και ψηφιακή κάμερα. Η ασύρματη τεχνολογία BLUETOOTH λειτουργεί εντός ενός εύρους περίπου 10 m.

Η σύνδεση δύο συσκευών όπως απαιτείται είναι συνηθισμένη, αλλά ορισμένες συσκευές μπορούν να συνδεθούν σε πολλαπλές συσκευές ταυτόχρονα.

Δεν χρειάζεστε καλώδιο για να συνδεθείτε και δεν χρειάζεται να τοποθετείτε τις συσκευές με την όψη στραμμένη η μία προς την άλλη, όπως θα κάνατε με ασύρματη τεχνολογία υπέρυθρων.

Για παράδειγμα, μπορείτε να χρησιμοποιήσετε μια τέτοια συσκευή στην τσάντα ή την τσέπη σας.

Το πρότυπο BLUETOOTH είναι ένα διεθνές πρότυπο που υποστηρίζεται από χιλιάδες εταιρείες ανά τον κόσμο και εφαρμόζεται από διάφορες εταιρείες παγκοσμίως.

Μέγιστο εύρος επικοινωνίας

Το μέγιστο εύρος επικοινωνίας ενδέχεται να μικρύνει υπό τις ακόλουθες συνθήκες.

- Όταν παρεμβάλλεται κάποιο άτομο, μεταλλικό αντικείμενο ή τοίχος ανάμεσα στο σύστημα και τη συσκευή BLUETOOTH.
- Όταν χρησιμοποιείται μια συσκευή με ασύρματο δίκτυο LAN κοντά στο σύστημα.
- Όταν χρησιμοποιείται φούρνος μικροκυμάτων κοντά στο σύστημα.
- Όταν χρησιμοποιείται μια συσκευή που εκπέμπει ηλεκτρομαγνητική ακτινοβολία κοντά στο σύστημα.

Παρεμβολή από άλλες συσκευές

Επειδή οι συσκευές BLUETOOTH και ασύρματου δικτύου LAN (IEEE802.11b/g) χρησιμοποιούν την ίδια συχνότητα, ενδέχεται να παρουσιαστεί παρεμβολή μικροκυμάτων και να έχει ως αποτέλεσμα μείωση της ταχύτητας επικοινωνίας, θόρυβος ή μη έγκυρη σύνδεση αν το σύστημα χρησιμοποιείται κοντά σε συσκευή με ασύρματο δίκτυο LAN. Στην περίπτωση αυτή, κάντε τα ακόλουθα.

- Χρησιμοποιήστε το σύστημα σε απόσταση τουλάχιστον 10 μέτρων από τη συσκευή ασύρματου δικτύου LAN.
- Αν το σύστημα χρησιμοποιείται σε απόσταση εντός 10 μέτρων από μια συσκευή ασύρματου δικτύου LAN, απενεργοποιήστε τη συσκευή.

Παρεμβολή σε άλλες συσκευές

Τα μικροκύματα που εκπέμπονται από μια συσκευή BLUETOOTH μπορεί να επηρεάσουν τη λειτουργία ηλεκτρονικών ιατρικών συσκευών. Απενεργοποιήστε το σύστημα και άλλες συσκευές BLUETOOTH στις ακόλουθες θέσεις καθώς μπορεί να προκληθεί ατύχημα.

- όπου υπάρχει παρουσία εύφλεκτου αερίου, σε νοσοκομεία, τρένα, αεροπλάνα ή πρατήρια βενζίνης
 - κοντά σε αυτόματες θύρες ή συναγερμό πυροπροστασίας
- Για να μπορέσετε να χρησιμοποιήσετε τη λειτουργία BLUETOOTH, η συσκευή BLUETOOTH προς σύνδεση απαιτεί το ίδιο προφίλ με το σύστημα. Προσέξτε επίσης ότι ακόμα κι εάν υπάρχει το ίδιο προφίλ, οι συσκευές μπορεί να διαφέρουν σε λειτουργία ανάλογα με τις προδιαγραφές τους.
 - Λόγω των χαρακτηριστικών της ασύρματης τεχνολογίας BLUETOOTH, η αναπαραγωγή του ήχου μέσω του συστήματος ενδέχεται να καθυστερήσει σε σχέση με τον ήχο που αναπαράγεται μέσω της συσκευής BLUETOOTH κατά τη διάρκεια συνομιλίας μέσω τηλεφώνου ή ακρόασης μουσικής.
 - Αυτό το σύστημα υποστηρίζει δυνατότητες ασφαλείας που συμμορφώνονται με το πρότυπο BLUETOOTH για την παροχή ασφαλούς σύνδεσης όταν χρησιμοποιείται ασύρματη τεχνολογία BLUETOOTH αλλά η ασφάλεια μπορεί να μην επαρκεί ανάλογα με το περιβάλλον. Να προσέχετε όταν επικοινωνείτε χρησιμοποιώντας ασύρματη τεχνολογία BLUETOOTH.

- Δεν αναλαμβάνουμε οποιαδήποτε ευθύνη για τη διαρροή πληροφοριών κατά την επικοινωνία BLUETOOTH.
- Απαιτείται μια συσκευή που να διαθέτει τη λειτουργία BLUETOOTH για τη συμμόρφωση με το πρότυπο BLUETOOTH που ορίζεται από την Bluetooth SIG, και για έλεγχο ταυτότητας. Ακόμη κι αν η συνδεδεμένη συσκευή συμμορφώνεται με το πρότυπο BLUETOOTH που αναφέρθηκε παραπάνω, ορισμένες συσκευές ενδέχεται να μην συνδεθούν ή να μη λειτουργήσουν σωστά, ανάλογα με τις δυνατότητες ή τις προδιαγραφές της συσκευής.
- Μπορεί να υπάρχει θόρυβος ή ο ήχος να κόβεται ανάλογα με τη συσκευή BLUETOOTH που είναι συνδεδεμένη με το σύστημα, το περιβάλλον επικοινωνίας ή χρήσης.

Τεχνικά χαρακτηριστικά

Τμήμα ηχείου

Ηχεία

Ηχείο πλήρους εύρους: Περίπου 46 mm
διάμετρος × 2 /
Υπογούφερ: Διάμετρος περίπου 62 mm × 1

Τμήμα ενισχυτή

ΕΞΟΔΟΣ ΙΣΧΥΟΣ ΚΑΙ ΣΥΝΟΛΙΚΗ ΑΡΜΟΝΙΚΗ ΠΑΡΑΜΟΡΦΩΣΗ:

Ισχύς εξόδου (αναφορά)

Χρήση προσαρμογέα τροφοδοτικού AC

Ηχείο πλήρους εύρους: 10 W + 10 W
(στο 1 % αρμονικής παραμόρφωσης, 1 kHz, 8 Ω)

Υπογούφερ: 20 W (στο 1 % αρμονικής
παραμόρφωσης, 100 Hz, 4 Ω)

Χρήση μπαταρίας

Ηχείο πλήρους εύρους: 60 W + 6 W (στο 1 %
αρμονικής παραμόρφωσης, 1 kHz, 8 Ω)

Υπογούφερ: 12 W (στο 1 % αρμονικής
παραμόρφωσης, 100 kHz, 4 Ω)

Τμήμα Network

Συμβατά πρότυπα

IEEE 802.11 a/b/g/n (WEP 64 bit,
WEP 128 bit, WPA/WPA2-PSK (AES),
WPA/WPA2-PSK (TKIP))

Ραδιοσυχνότητα

Ζώνη 2,4/5 GHz

Τμήμα για BLUETOOTH

Έξοδος

BLUETOOTH Προδιαγραφές Κλάσης
Ισχύος 2

Μέγιστο εύρος επικοινωνίας

Οπτική επαφή περίπου 10 m^{*1}

Ραδιοσυχνότητα

Ζώνη 2,4GHz (2,4000GHz – 2,4835GHz)

Σύστημα επικοινωνίας

BLUETOOTH Προδιαγραφές έκδοσης 3.0

Συμβατά προφίλ BLUETOOTH^{*2}

A2DP (Σύνθετο προφίλ διανομής ήχου) /
AVRCP (Προφίλ τηλεχειριστηρίου ήχου
βίντεο)

Υποστηριζόμενος κωδικοποιητής^{*3}

SBC^{*4} / AAC^{*5} / LDAC^{*6}

Επιλογή ζώνης συχνότητας μετάδοσης (A2DP)

20 Hz – 20.000 Hz (με συχνότητες
δειγματοληψίας 44,1 kHz)

^{*1} Το πραγματικό εύρος διαφέρει ανάλογα
με παράγοντες όπως εμπόδια ανάμεσα
σε συσκευές, μαγνητικά πεδία γύρω από
φούρνο μικροκυμάτων, στατικό ηλεκτρισμό,
ασύρματο τηλέφωνο, ευαισθησία λήψης,
απόδοση εξωτερικής κεραίας, λειτουργικό
σύστημα, εφαρμογή λογισμικού κ.λπ.

^{*2} Τα συνηθισμένα προφίλ BLUETOOTH
υποδεικνύουν τον σκοπό της επικοινωνίας
BLUETOOTH μεταξύ συσκευών.

^{*3} Κωδικοποιητής: Συμπίεση σήματος ήχου
και μορφή μετατροπής

^{*4} Κωδικοποιητής Subband

^{*5} Advanced Audio Coding

^{*6} Το LDAC είναι μια τεχνολογία κωδικοποίησης
ήχου που αναπτύχθηκε από τη Sony η οποία
επιτρέπει τη μετάδοση περιεχομένου ήχου
υψηλής ανάλυσης (Hi-Res), ακόμη και μέσω
σύνδεσης BLUETOOTH. Σε αντίθεση με άλλες
τεχνολογίες κωδικοποίησης συμβατές με
BLUETOOTH όπως το SBC, λειτουργεί χωρίς
οποιοδήποτε υποβιβασμό του περιεχομένου
ήχου υψηλής ανάλυσης^{*7}, ενώ επιτρέπει τη
μετάδοση περίπου τρεις φορές περισσότερων
δεδομένων^{*8} σε σχέση με άλλες τεχνολογίες
μέσω ασύρματου δικτύου BLUETOOTH
με σύγκριτη ποιότητα ήχου, μέσω
αποτελεσματικής κωδικοποίησης
και βελτιστοποιημένης συμπίεσης.

^{*7} Με εξαίρεση περιεχόμενο μορφής DSD

^{*8} Σε σχέση με SBC (Κωδικοποίηση υποζώνης)
όταν επιλεγεί ρυθμός μετάδοσης δεδομένων
990kbps (96/48kHz) ή 909kbps (88,2/44,1kHz)

Γενικά

AUDIO IN

Στερεοφωνικό μίνι βύσμα 3,5 mm ANALOG
Φ 3,5 mm

Θύρα δικτύου

10BASE-T/100BASE-TX (Αυτόματη
πολικότητα)

DC OUT

USB Τύπος υποδοχής A (για τη φόρτιση της μπαταρίας μιας συνδεδεμένης συσκευής) (5 V, Μέγιστο 1,5 A: με ετικέτα στο κάτω μέρος του συστήματος)

Λειτουργία

DC 18 V (χρησιμοποιώντας τον παρεχόμενο προσαρμογέα τροφοδοτικού AC συνδεδεμένο σε παροχή ισχύος AC 100 V - 240 V, 50 Hz/60 Hz) ή χρησιμοποιώντας ενσωματωμένη μπαταρία λιθίου-ιόντος

Διάρκεια ζωής μπαταρίας λιθίου-ιόντος (όταν ο διακόπτης NETWORK OFF/ON είναι OFF)

Περίπου 10 ώρες

Διάρκεια ζωής μπαταρίας λιθίου-ιόντος (όταν ο διακόπτης NETWORK OFF/ON είναι ON)

Περίπου 3 ώρες

Θερμοκρασία λειτουργίας

5°C έως 35°C

Κατανάλωση ισχύος

30 W

Κατανάλωση ρεύματος (σε κατάσταση αναμονής)

0,3 W

Κατανάλωση ρεύματος (σε κατάσταση αναμονής BLUETOOTH/δίκτυου)

5 W

Διαστάσεις (πλάτος/ύψος/βάθος), συμπεριλαμβανομένων των προεξοχών και των στοιχείων ελέγχου

Περίπου 300 mm × 132 mm × 60 mm

Βάρος

Περίπου 1,9 kg

Παρεχόμενα εξαρτήματα:

Καλώδιο ρεύματος (καλώδιο σύνδεσης με το δίκτυο ρεύματος) (2)

Προσαρμογέα τροφοδοτικού AC (AC-E1826L) (1)

Οδηγός έναρξης Wi-Fi

Οδηγίες χρήσης (παρόν έγγραφο)

Κάρτα εγγύησης

Για τους πελάτες στο ΗΒ, την Ιρλανδία, τη Μάλτα και την Κύπρο:

Χρησιμοποιήστε το καλώδιο ρεύματος (καλώδιο σύνδεσης με το δίκτυο ρεύματος) (A).

Για λόγους ασφαλείας, το καλώδιο ρεύματος (καλώδιο σύνδεσης με το δίκτυο ρεύματος) (B) δεν προορίζεται για τις παραπάνω χώρες/περιοχές και συνεπώς δεν θα πρέπει να χρησιμοποιείται εκεί.

Για τους πελάτες στις σε άλλες χώρες/περιοχές:

Χρησιμοποιήστε το καλώδιο ρεύματος (καλώδιο σύνδεσης με το δίκτυο ρεύματος) (B).

(A)

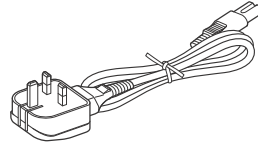

(B)

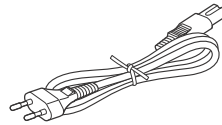

Η σχεδίαση και τα τεχνικά χαρακτηριστικά υπόκεινται σε αλλαγές χωρίς προειδοποίηση.

Συμβατά μοντέλα iPhone/iPad/iPod

Συμβατά μοντέλα	AirPlay	BLUETOOTH
iPhone 6 Plus	✓	✓
iPhone 6	✓	✓
iPhone 5s	✓	✓
iPhone 5c	✓	✓
iPhone 5	✓	✓
iPhone 4s	✓	✓
iPhone 4	✓	✓
iPhone 3GS	✓	✓
iPad Air 2*	✓	✓
iPad mini 3*	✓	✓
iPad Air*	✓	✓
iPad mini 2*	✓	✓
iPad (4ης γενιάς)*	✓	✓
iPad mini*	✓	✓
iPad (3ης γενιάς)*	✓	✓
iPad 2*	✓	✓

Συμβατά μοντέλα	AirPlay	BLUETOOTH
iPad*	✓	✓
iPod touch (5ης γενιάς)	✓	✓
iPod touch (4ης γενιάς)	✓	✓
iPod touch (3ης γενιάς)*	✓	✓
iPod nano (7ης γενιάς)*		✓

* Το SongPal δεν υποστηρίζει iPod touch (3ης γενιάς) και iPod nano. Το SongPal, από τις 15 Ιανουαρίου 2015, δεν υποστηρίζει τη βελτιστοποιημένη οθόνη για iPad.

Το AirPlay λειτουργεί με iPhone, iPad και iPod touch με iOS 4.3.3 ή μεταγενέστερο, Mac με OS X Mountain Lion ή μεταγενέστερο και Mac και υπολογιστές με iTunes 10.2.2 ή μεταγενέστερο.

Σημείωση

Η Sony αποποιείται οποιαδήποτε ευθύνη σε περίπτωση απώλειας ή καταστροφής εγγεγραμμένων δεδομένων στο iPhone/iPad/iPod κατά τη χρήση ενός iPhone/iPad/iPod συνδεδεμένου σε αυτήν τη μονάδα.

Ευρωπαϊκή Εγγύηση Sony

Αγαπητέ πελάτη,

Σας ευχαριστούμε που αγοράσατε αυτό το προϊόν της Sony. Ελπίζουμε να μείνετε ικανοποιημένοι από τη χρήση του. Στην απίθανη περίπτωση που το προϊόν σας χρειαστεί σέρβις (επισκευή) κατά τη διάρκεια της εγγύησης, παρακαλείστε να επικοινωνήσετε με το κατάστημα αγοράς ή με ένα μέλος του δικτύου μας εξουσιοδοτημένων σέρβις (**ASN**) της Ευρωπαϊκής Οικονομικής Ζώνης (**EOZ**) ή και άλλων χωρών που αναφέρονται σ' αυτή την εγγύηση ή στα συνοδευόμενα αυτήν φυλλάδια (**Περιοχή Κάλυψης της Εγγύησης**). Μπορείτε να βρείτε λεπτομέρειες για τα μέλη του δικτύου μας ASN, στους τηλεφωνικούς καταλόγους, στους καταλόγους προϊόντων μας και στις ιστοσελίδες μας.

Για να αποφύγετε κάθε περιττή ταλαιπωρία, σας συνιστούμε να διαβάσετε προσεκτικά το εγχειρίδιο χρήσης προτού να έρθετε σε επαφή με τον προμηθευτή σας ή το δίκτυο εξουσιοδοτημένων σέρβις μας.

Η Εγγύησή Σας

Η παρούσα εγγύηση ισχύει για το προϊόν της Sony που αγοράσατε, εφ' όσον κάτι τέτοιο αναφέρεται στα φυλλάδια που συνόδευαν το προϊόν σας, υπό την προϋπόθεση ότι αγοράστηκε εντός της Περιοχής Κάλυψης της Εγγύησης.

Με την παρούσα, η Sony εγγυάται ότι το προϊόν είναι απαλλαγμένο από κάθε ελαττωματικό στοιχείο σχετιζόμενο με τα υλικά ή την κατασκευή, για μια περίοδο ΕΝΟΣ ΕΤΟΥΣ από την ημερομηνία της αρχικής αγοράς. Η αρμολία για να προσφέρει και εκπληρώσει την παρούσα εγγύηση εταιρεία Sony, είναι αυτή που αναφέρεται σ' αυτήν την Εγγύηση ή στο συνοδευόμενα αυτήν φυλλάδιο στη χώρα όπου επιδιώκεται η επισκευή κατά τη διάρκεια της εγγύησης.

Εάν, εντός της περιόδου εγγύησης, αποδειχθεί ελαττωματικό το προϊόν (κατά την ημερομηνία της αρχικής αγοράς) λόγω ακατάλληλων υλικών ή κατασκευής, η Sony ή ένα μέλος του δικτύου Εξουσιοδοτημένων Σέρβις ASN της Περιοχής Κάλυψης της Εγγύησης θα επισκευάσει ή θα αντικαταστήσει (κατ' επιλογή της Sony) χωρίς επιβάρυνση για εργατικά ή ανταλλακτικά, το προϊόν ή τα ελαττωματικά εξαρτήματά του, εντός εύλογου χρόνου, βάσει των όρων και συνθηκών που εκτίθενται παρακάτω. Η Sony και τα μέλη του δικτύου Εξουσιοδοτημένων Σέρβις ASN μπορούν να αντικαταστήσουν ελαττωματικά προϊόντα ή εξαρτήματα με νέα ή ανακυκλωμένα

προϊόντα ή εξαρτήματα. Όλα τα προϊόντα και εξαρτήματα που έχουν αντικατασταθεί γίνονται ιδιοκτησία της Sony.

Όροι

1. Επισκευές δυνάμει της παρούσας εγγύησης θα παρέχονται μόνο εάν προσκομισθεί το πρωτότυπο τιμολόγιο ή η απόδειξη πώλησης (με την ένδειξη της ημερομηνίας αγοράς, του μοντέλου του προϊόντος και του ονόματος του εμπόρου) μαζί με το ελαττωματικό προϊόν εντός της περιόδου εγγύησης. Η Sony και τα μέλη του δικτύου Εξουσιοδοτημένων Σέρβις ASN μπορούν να αρνηθούν τη δωρεάν επισκευή κατά την περίοδο εγγυήσεως εάν δεν προσκομισθούν τα προαναφερόμενα έγγραφα ή εάν δεν προκύπτουν από αυτά η ημερομηνία αγοράς, το προϊόν ή το μοντέλο του προϊόντος ή το όνομα του εμπόρου. Η παρούσα εγγύηση δεν ισχύει εάν ο τύπος του μοντέλου ή ο σειριακός αριθμός του προϊόντος έχει αλλοιωθεί, διαγραφεί, αφαιρεθεί ή καταστεί δυσανάγνωστος.
2. Για να αποφευχθεί βλάβη ή απώλεια / διαγραφή σε αφαιρούμενα ή αποσπώμενα μέσα ή εξαρτήματα αποθήκευσης δεδομένων, οφείλετε να τα αφαιρέσετε πριν παραδώσετε το προϊόν σας για επισκευή κατά την περίοδο εγγύησης.
3. Η παρούσα εγγύηση δεν καλύπτει τα έξοδα και τους κινδύνους μεταφοράς που συνδέονται με τη μεταφορά του προϊόντος σας προς και από τη Sony ή μέλος του δικτύου ASN.
4. Η παρούσα εγγύηση δεν καλύπτει τα εξής:
 - Περιοδική συντήρηση και επισκευή ή αντικατάσταση εξαρτημάτων ως αποτέλεσμα φυσιολογικής φθοράς.
 - Αναλώσιμα (συστατικά μέρη για τα οποία προβλέπεται περιοδική αντικατάσταση κατά τη διάρκεια ζωής ενός προϊόντος όπως μη επαναφορτιζόμενες μπαταρίες, φυσιγγία εκτύπωσης, γραφίδες, λάμπες, κλπ.).
 - Ζημιά ή ελαττώματα που προκλήθηκαν λόγω χρήσης, λειτουργίας ή χειρισμού ασύμβατων με την κανονική ατομική ή οικιακή χρήση.
 - Ζημιές ή αλλαγές στο προϊόν που προκλήθηκαν από
 - Κακή χρήση, συμπεριλαμβανομένου:
 - του χειρισμού που επιφέρει φυσική, αισθητική ή επιφανειακή ζημιά ή αλλαγές στο προϊόν ή βλάβη σε οθόνες υγρών κρυστάλλων

- μη κανονική ή μη σύμφωνη με τις οδηγίες της Sony εγκατάσταση ή χρήση του προϊόντος
- μη συντήρηση του προϊόντος σύμφωνα με τις οδηγίες σωστής συντήρησης της Sony
- εγκατάσταση ή χρήση του προϊόντος με τρόπο μη σύμφωνο με τις τεχνικές προδιαγραφές και τα πρότυπα ασφαλείας που ισχύουν στη χώρα όπου έχει εγκατασταθεί και χρησιμοποιείται το προϊόν.

- Μολύνσεις από ιούς ή χρήση του προϊόντος με λογισμικό που δεν παρέχεται με το προϊόν ή λανθασμένη εγκατάσταση του λογισμικού.
- Την κατάσταση ή τα ελαττώματα των συστημάτων με τα οποία χρησιμοποιείται ή στα οποία ενσωματώνεται το προϊόν εκτός από άλλα προϊόντα της Sony ειδικά σχεδιασμένα για να χρησιμοποιούνται με το εν λόγω προϊόν.
- Χρήση του προϊόντος με εξαρτήματα, περιφερειακό εξοπλισμό και άλλα προϊόντα των οποίων ο τύπος, η κατάσταση και το πρότυπο δεν συνιστώνται από τη Sony.
- Επισκευή ή επιχειρηθείσα επισκευή από άτομα που δεν είναι μέλη της Sony ή του δικτύου ASN.
- Ρυθμίσεις ή προσαρμογές χωρίς την προηγούμενη γραπτή συγκατάθεση της Sony, στις οποίες συμπεριλαμβάνονται:
 - η αναβάθμιση του προϊόντος πέρα από τις προδιαγραφές ή τα χαρακτηριστικά που περιγράφονται στο εγχειρίδιο χρήσης ή
 - οι τροποποιήσεις του προϊόντος με σκοπό να συμμορφωθεί προς εθνικές ή τοπικές τεχνικές προδιαγραφές και πρότυπα ασφαλείας που ισχύουν σε χώρες για τις οποίες το προϊόν δεν είχε σχεδιαστεί και κατασκευαστεί ειδικά.
- Αμέλεια.
- Ατυχήματα, πυρκαγιά, υγρά, χημικές και άλλες ουσίες, πλημμύρα, δονήσεις, υπερβολική θερμότητα, ακατάλληλο εξαερισμό, υπέρταση, υπερβολική ή εσφαλμένη τροφοδοσία ή τάση εισόδου, ακτινοβολία, ηλεκτροστατικές εκκενώσεις συμπεριλαμβανομένου του κεραυνού, άλλων εξωτερικών δυνάμεων και επιδράσεων.

5. Η παρούσα εγγύηση καλύπτει μόνο τα υλικά μέρη του προϊόντος. Δεν καλύπτει το λογισμικό (είτε της Sony, είτε τρίτων κατασκευαστών) για το οποίο παρέχεται ή πρόκειται να ισχύσει μια άδεια χρήσης από τον τελικό χρήστη ή χωριστές δηλώσεις εγγύησης ή εξαιρέσεις από την εγγύηση.

Εξαιρέσεις και περιορισμοί

Με εξαίρεση των όσων αναφέρονται ανωτέρω, η Sony δεν παρέχει καμία εγγύηση (ρητή, σιωπηρή, εκ του νόμου ή άλλη) όσον αφορά την ποιότητα, την επίδοση, την ακρίβεια, την αξιοπιστία, την καταλληλότητα του προϊόντος ή του λογισμικού που παρέχεται ή συνοδεύει το προϊόν, για συγκεκριμένο σκοπό. Εάν η ισχύουσα νομοθεσία απαγορεύει πλήρως ή μερικώς την παρούσα εξαίρεση, η Sony εξαιρεί ή περιορίζει την εγγύησή της μόνο στη μέγιστη έκταση που επιτρέπει η ισχύουσα νομοθεσία. Οποιαδήποτε εγγύηση η οποία δεν εξαιρείται πλήρως (στο μέτρο που το επιτρέπει ο ισχύων νόμος) θα περιορίζεται στη διάρκεια ισχύος της παρούσας εγγύησης.

Η μοναδική υποχρέωση της Sony σύμφωνα με την παρούσα εγγύηση είναι η επισκευή ή η αντικατάσταση προϊόντων που υπόκεινται στους όρους και συνθήκες της εγγύησης. Η Sony δεν ευθύνεται για οποιαδήποτε απώλεια ή ζημιά που σχετίζεται με τα προϊόντα, το σέρβις, την παρούσα εγγύηση, συμπεριλαμβανομένων - των οικονομικών και άυλων απωλειών - του τιμήματος που καταβλήθηκε για την αγορά του προϊόντος - της απώλειας κερδών, εισοδήματος, δεδομένων, απόλαυσης ή χρήσης του προϊόντος ή οποιωνδήποτε συνδεδεμένων προϊόντων - της άμεσης, παρεμπόδισης ή επακόλουθης απώλειας ή ζημίας ακόμη και αν αυτή η απώλεια ή ζημιά αφορά σε:

- ❑ Μειωμένη λειτουργία ή μη λειτουργία του προϊόντος ή συνδεδεμένων προϊόντων λόγω ελαττωμάτων ή μη διαθεσιμότητας κατά την περίοδο που αυτό βρίσκεται στη Sony ή σε μέλος του δικτύου ASN, η οποία προκάλεσε διακοπή διαθεσιμότητας του προϊόντος, απώλεια χρόνου χρήστη ή διακοπή της εργασίας.
- ❑ Παροχή ανακριβών πληροφοριών που ζητήθηκαν από το προϊόν ή από συνδεδεμένα προϊόντα.
- ❑ Ζημιά ή απώλεια λογισμικών προγραμμάτων ή αφαιρούμενων μέσων αποθήκευσης δεδομένων ή
- ❑ Μολύνσεις από ιούς ή άλλες αιτίες.

Τα ανωτέρω ισχύουν για απώλειες και ζημιές, που υπόκεινται σε οιοσδήποτε γενικές αρχές δικαίου, συμπεριλαμβανομένης της αμέλειας ή άλλων αδικοπραξιών, αθέτησης σύμβασης, ρητής ή σιωπηρής εγγύησης, και απόλυτης ευθύνης (ακόμα και για θέματα για τα οποία η Sony ή μέλος του δικτύου ASN έχει ειδοποιηθεί για τη δυνατότητα πρόκλησης τέτοιων ζημιών).

Στο μέτρο που η ισχύουσα νομοθεσία απαγορεύει ή περιορίζει αυτές τις εξαιρέσεις ευθύνης, η Sony εξαιρεί ή περιορίζει την ευθύνη της μόνο στη μέγιστη έκταση που της επιτρέπει η ισχύουσα νομοθεσία. Για παράδειγμα, μερικά κράτη απαγορεύουν την εξαίρεση ή τον περιορισμό ζημιών που οφείλονται σε αμέλεια, σε βαριά αμέλεια, σε εκ προθέσεως παράπτωμα, σε δόλο και παρόμοιες πράξεις. Σε καμία περίπτωση, η ευθύνη της Sony κατά την παρούσα εγγύηση, δεν υπερβαίνει την τιμή που καταβλήθηκε για την αγορά του προϊόντος, ωστόσο αν η ισχύουσα νομοθεσία επιτρέπει μόνο περιορισμούς ευθυνών υψηλότερου βαθμού, θα ισχύουν οι τελευταίοι.

Τα επιφυλασσόμενα νόμιμα δικαιώματά σας

Ο καταναλωτής έχει έναντι της Sony τα δικαιώματα που απορρέουν από την παρούσα εγγύηση, σύμφωνα με τους όρους που περιέχονται σε αυτήν, χωρίς να παραβλάπτονται τα δικαιώματά του που πηγάζουν από την ισχύουσα εθνική νομοθεσία σχετικά με την πώληση καταναλωτικών προϊόντων. Η παρούσα εγγύηση δεν θίγει τα νόμιμα δικαιώματα που ενδεχομένως να έχετε, ούτε εκείνα που δεν μπορούν να εξαιρεθούν ή να περιοριστούν, ούτε δικαιώματά σας εναντίον των προσώπων από τα οποία αγοράσατε το προϊόν. Η διεκδίκηση οποιωνδήποτε δικαιωμάτων σας εναπόκειται αποκλειστικά σε εσάς.

Sony Europe Ltd. δ.τ. Sony Hellas

Αμαρουσίου-Χαλανδρίου 18-20
151 25 Μαρούσι

Τμήμα Εξυπηρέτησης Καταναλωτών Sony

00800 4412 1496 (για κλήσεις από σταθερό τηλέφωνο Ελλάδα)
211 1980 703 (για κλήσεις από κινητό τηλέφωνο Ελλάδα)
800 91150 (για κλήσεις από σταθερό/κινητό τηλέφωνο Κύπρου)
e-mail: cic-greece@eu.sony.com
www.sony.gr



* 4 5 7 0 6 1 7 2 1 * (1)