

SONY®

ΟΙΚΙΑΚΟ ΗΧΟΣΥΣΤΗΜΑ

Οδηγίες χρήσης

Ξεκινώντας

Δίσκος/USB Αναπαραγωγή

Μεταφορά USB

Ραδιοφωνικός δέκτης

BLUETOOTH

Ρύθμιση ήχου

Άλλοι χειρισμοί

Πρόσθετες πληροφορίες

ΠΡΟΕΙΔΟΠΟΙΗΣΗ

Για να μειώσετε τον κίνδυνο πυρκαγιάς ή ηλεκτροπληξίας, μην εκθέτετε αυτήν τη συσκευή σε βροχή ή υγρασία.

Για να μειώσετε τον κίνδυνο πυρκαγιάς, μην καλύπτετε τις θυρίδες αερισμού της συσκευής με εφημερίδες, τραπεζομάντιλα, κουρτίνες κλπ.

Μην εκθέτετε τη συσκευή σε πηγές γυμνής φλόγας (π.χ. αναμμένα κεριά).

Για να μειώσετε τον κίνδυνο πυρκαγιάς ή ηλεκτροπληξίας, μην εκθέτετε αυτήν τη συσκευή σε σταγόνες ή πισιλιές και μην τοποθετείτε αντικείμενα με υγρά, όπως βάζα, επάνω στη συσκευή. Καθώς για την αποσύνδεση της μονάδας από το δίκτυο ρεύματος χρησιμοποιείται το φικς του καλωδίου ρεύματος, συνδέστε τη μονάδα σε μια εύκολα προσβάσιμη πρίζα.

Εάν παρατηρήσετε οποιαδήποτε μη φυσιολογική λειτουργία της συσκευής, αποσυνδέστε αμέσως το φικς του καλωδίου ρεύματος από την πρίζα.

Μην εγκαθιστάτε τη συσκευή σε περιορισμένο χώρο, όπως βιβλιοθήκη ή εντοιχισμένο ερμάριο.

Μην εκθέτετε μπαταρίες ή συσκευές με εγκαταστημένες τις μπαταρίες σε υπερβολική θερμότητα, όπως ηλιακό φως ή φωτιά.

Η συσκευή δεν αποσυνδέεται από το δίκτυο ρεύματος εφόσον παραμένει συνδεδεμένη στην πρίζα, ακόμη κι εάν είναι απενεργοποιημένη.

Η εγκυρότητα της σήμανσης ΕΚ περιορίζεται μόνο στις χώρες εκείνες όπου έχει επιβληθεί νόμιμα, κυρίως στις χώρες του ΕΟΧ (Ευρωπαϊκός Οικονομικός Χώρος).

Ο παρών εξοπλισμός έχει ελεγχθεί και συμμορφώνεται με τα όρια που καθορίζονται στον Κανονισμό EMC χρησιμοποιώντας ένα καλώδιο σύνδεσης με μήκος μικρότερο από 3 μέτρα.

ΠΡΟΣΟΧΗ

Η χρήση οπτικών μέσων με αυτό το προϊόν θα αυξήσει τον κίνδυνο για τα μάτια.



Η συσκευή αυτή έχει ταξινομηθεί ως προϊόν CLASS 1 LASER σύμφωνα με το IEC 60825-1:2007. Η σήμανση αυτή βρίσκεται στην πίσω εξωτερική πλευρά της συσκευής.

Όταν ξεπακετάρετε ή χειρίζεστε ένα μεγάλο ή/και βαρύ ηχείο, φροντίστε να χειριστείτε το ηχείο με δύο ή περισσότερα άτομα. Εάν πέσει το ηχείο μπορεί να προκληθεί τραυματισμός ή/και ζημιά σε περιουσία.

Για τους πελάτες στην Ευρώπη



Απόρριψη χρησιμοποιημένων μπαταριών και χρησιμοποιημένου ηλεκτρικού και ηλεκτρονικού εξοπλισμού (ισχύει στην Ευρωπαϊκή

Ένωση και σε άλλες ευρωπαϊκές χώρες με ξεχωριστά συστήματα συλλογής απορριμμάτων)

Το σύμβολο αυτό επάνω στο προϊόν, τη μπαταρία ή τη συσκευασία υποδεικνύει ότι δεν πρέπει να μεταχειρίζεστε το προϊόν και τη μπαταρία ως κοινά οικιακά απορρίμματα. Σε ορισμένες μπαταρίες, το σύμβολο αυτό ενδέχεται να χρησιμοποιείται σε συνδυασμό με ένα χημικό σύμβολο. Τα χημικά σύμβολα του υδραργύρου (Hg) ή του μολύβδου (Pb) προστίθενται εάν η μπαταρία περιέχει περισσότερο από 0,0005%

υδράργυρο ή 0,004% μόλυβδο. Με τη διασφάλιση της σωστής απόρριψης αυτών των προϊόντων και μπαταριών συμβάλλετε στην αποτροπή ενδεχόμενων αρνητικών επιπτώσεων προς το περιβάλλον και την ανθρώπινη υγεία, οι οποίες, σε διαφορετική περίπτωση, θα μπορούσαν να προκληθούν από ακατάλληλη διαχείριση αποβλήτων. Η ανακύκλωση υλικών συμβάλλει στην εξοικονόμηση φυσικών πόρων. Στην περίπτωση προϊόντων τα οποία για λόγους ασφάλειας, απόδοσης ή ακεραιότητας των δεδομένων απαιτούν μόνιμη σύνδεση με μια ενσωματωμένη μπαταρία, αυτή η μπαταρία θα πρέπει να αντικαθίσταται μόνο από εξειδικευμένο προσωπικό επισκευής. Για τη διασφάλιση της σωστής μεταχείρισης της μπαταρίας και του ηλεκτρικού και ηλεκτρονικού εξοπλισμού, παραδώστε αυτά τα προϊόντα στο τέλος της ωφέλιμης διάρκειας ζωής τους στο κατάλληλο σημείο συλλογής για την ανακύκλωση ηλεκτρικού και ηλεκτρονικού εξοπλισμού. Για τις μπαταρίες άλλου τύπου, ανατρέξτε στην ενότητα σχετικά με τη διαδικασία ασφαλούς αφαίρεσης της μπαταρίας από το προϊόν. Παραδώστε τη μπαταρία στο κατάλληλο σημείο συλλογής για την ανακύκλωση μεταχειρισμένων μπαταριών. Για λεπτομερείς πληροφορίες σχετικά με την ανακύκλωση αυτού του προϊόντος ή των μπαταριών, επικοινωνήστε με τις τοπικές δημοτικές αρχές, την υπηρεσία αποκομιδής οικιακών απορριμμάτων ή το κατάστημα από το οποίο αγοράσατε το προϊόν ή την μπαταρία.

Ειδοποίηση για τους πελάτες: Οι ακόλουθες πληροφορίες ισχύουν μόνο για εξοπλισμό που πωλείται σε χώρες στις οποίες ισχύουν οι Οδηγίες της ΕΕ.

Το προϊόν αυτό έχει κατασκευαστεί από ή για λογαριασμό της Sony Corporation, 1-7-1 Konan Minato-ku Tokyo, 108-0075 Ιαπωνία. Ερωτήματα σχετικά με τη συμμόρφωση του προϊόντος με βάση τη νομοθεσία της Ευρωπαϊκής Ένωσης θα πρέπει να απευθύνονται στον εξουσιοδοτημένο αντιπρόσωπο, την Sony Deutschland GmbH, Hedelfinger Strasse 61, 70327 Stuttgart, Γερμανία. Για οποιαδήποτε θέματα επισκευής ή εγγύησης, απευθυνθείτε στις διευθύνσεις που παρέχονται στα ξεχωριστά αντίστοιχα έγγραφα. Με το παρόν, η Sony Corp. δηλώνει ότι ο παρών εξοπλισμός συμμορφώνεται με τις ουσιαστικές απαιτήσεις και άλλες σχετικές διατάξεις της οδηγίας 1999/5/EK. Για λεπτομέρειες, επισκεφθείτε την ακόλουθη διεύθυνση URL: <http://www.compliance.sony.de/>



Αυτό το οικιακό ηχοσύστημα προορίζεται για αναπαραγωγή ήχου και βίντεο από δίσκους ή συσκευές USB, ροή μουσικής από smartphone συμβατά με NFC ή από μια συσκευή BLUETOOTH και δέκτη FM/AM. Αυτό το σύστημα υποστηρίζει επίσης καραόκε.

Ειδιοποίηση άδειας χρήσης και εμπορικών σημάτων

- Η ονομασία **DVD** είναι εμπορικό σήμα της μορφή DVD/Logo Licensing Corporation.
- Τα λογότυπα «DVD+RW», «DVD-RW», «DVD+R», «DVD-R», «DVD VIDEO» και το «CD» είναι εμπορικά σήματα.
- Η τεχνολογία και τα διπλώματα ευρεσιτεχνίας της κωδικοποίησης ήχου MPEG Layer-3 παρέχονται κατόπιν αδειάς των Fraunhofer IIS και Thomson.
- Η ονομασία Windows Media είναι είτε σήμα κατατεθέν ή εμπορικό σήμα της Microsoft Corporation στις Ηνωμένες Πολιτείες ή/και σε άλλες χώρες.
- Το προϊόν αυτό προστατεύεται από ορισμένες τεχνολογίες δικαιωμάτων πνευματικής ιδιοκτησίας της Microsoft Corporation. Η χρήση ή η διανομή αυτής της τεχνολογίας εκτός του προϊόντος αυτού απαγορεύεται χωρίς άδεια χρήσης από τη Microsoft ή μιας εξουσιοδοτημένης θυγατρικής εταιρείας της Microsoft.
- Η ονομασία «WALKMAN®» και το λογότυπο «WALKMAN®» είναι κατατεθέντα σήματα της Sony Corporation.
- Το σύστημα αυτό ενσωματώνει τεχνολογία Dolby* Digital.
* Κατασκευάζεται κατόπιν αδειάς από την Dolby Laboratories. Το Dolby και το σύμβολο του διπλού D είναι εμπορικά σήματα της Dolby Laboratories.
- Το λεκτικό σήμα και τα λογότυπα BLUETOOTH® είναι κατοχυρωμένα εμπορικά σήματα ιδιοκτησίας της Bluetooth SIG, Inc. και οποιαδήποτε χρήση των εν λόγω σημάτων από την Sony Corporation υπόκειται σε

άδεια. Άλλα εμπορικά σήματα και εμπορικές ονομασίες ανήκουν στους αντίστοιχους ιδιοκτήτες τους.

- Η ένδειξη «N Mark» είναι σήμα κατατεθέν ή εμπορικό σήμα της NFC Forum, Inc. Forum, Inc. στις Ηνωμένες Πολιτείες και σε άλλες χώρες.
- Η ονομασία Android™ είναι εμπορικό σήμα της Google Inc.
- Η ονομασία Google Play™ είναι εμπορικό σήμα της Google Inc.
- Η ονομασία Apple, το λογότυπο Apple, οι ονομασίες iPhone και iPod touch είναι εμπορικά σήματα της Apple Inc., κατατεθειμένα στις Η.Π.Α. και άλλες χώρες. Το App Store είναι σήμα υπηρεσίας της Apple Inc.
- Οι ενδείξεις «Made for iPod» και «Made for iPhone» σημαίνουν ότι ένα ηλεκτρονικό εξάρτημα έχει σχεδιαστεί ώστε να συνδέεται ειδικά με iPod ή iPhone αντίστοιχα και έχει πιστοποιηθεί από τον κατασκευαστή ότι ανταποκρίνεται στα πρότυπα απόδοσης της Apple. Η Apple δεν ευθύνεται για τη λειτουργία αυτής της συσκευής ή τη συμμόρφωσή της με τα πρότυπα ασφάλειας και τα κανονιστικά πρότυπα. Σημειώνεται ότι η χρήση αυτού του προαιρετικού εξαρτήματος με iPod ή iPhone ενδέχεται να επηρεάσει την ασύρματη απόδοση.
- ΠΑΡΑΧΩΡΕΙΤΑΙ Η ΑΔΕΙΑ ΧΡΗΣΗΣ ΤΟΥ ΠΑΡΟΝΤΟΣ ΠΡΟΪΟΝΤΟΣ ΣΥΜΦΩΝΑ ΜΕ ΤΗΝ ΑΔΕΙΑ MPEG-4 VISUAL PATENT PORTFOLIO LICENSE ΓΙΑ ΤΗΝ ΠΡΟΣΩΠΙΚΗ ΚΑΙ ΜΗ ΕΜΠΟΡΙΚΗ ΧΡΗΣΗ ΑΠΟ ΚΑΤΑΝΑΛΩΤΗ ΓΙΑ
(i) ΤΗΝ ΚΩΔΙΚΟΠΟΙΗΣΗ ΒΙΝΤΕΟ, ΣΥΜΦΩΝΑ ΜΕ ΤΟ ΠΡΟΤΥΠΟ MPEG-4 VISUAL («MPEG-4 VIDEO»)

Ή/ΚΑΙ

(ii) ΤΗΝ ΑΠΟΚΩΔΙΚΟΠΟΙΗΣΗ ΒΙΝΤΕΟ MPEG-4 ΤΟ ΟΠΟΙΟ ΕΧΕΙ ΚΩΔΙΚΟΠΟΙΗΘΕΙ ΑΠΟ ΚΑΤΑΝΑΛΩΤΗ, ΑΠΟ ΠΡΟΣΩΠΙΚΗ ΚΑΙ ΜΗ ΕΜΠΟΡΙΚΗ ΔΡΑΣΤΗΡΙΟΤΗΤΑ, Ή/ΚΑΙ ΑΠΟΚΤΗΘΗΚΕ ΑΠΟ ΠΑΡΟΧΟ ΒΙΝΤΕΟ ΣΤΟΝ ΟΠΟΙΟ ΕΧΕΙ ΠΑΡΑΧΩΡΗΘΕΙ ΑΔΕΙΑ ΠΑΡΟΧΗΣ ΒΙΝΤΕΟ MPEG-4.

ΔΕΝ ΠΑΡΑΧΩΡΕΙΤΑΙ ΟΥΤΕ ΣΥΝΑΓΕΤΑΙ ΟΤΙ ΠΑΡΑΧΩΡΕΙΤΑΙ ΚΑΜΙΑ ΑΔΕΙΑ ΧΡΗΣΗΣ ΓΙΑ ΟΠΟΙΑΔΗΠΟΤΕ ΑΛΛΗ ΧΡΗΣΗ. ΠΡΟΣΘΕΤΕΣ ΠΛΗΡΟΦΟΡΙΕΣ ΣΥΜΠΕΡΙΛΑΜΒΑΝΟΜΕΝΩΝ ΟΣΩΝ ΑΦΟΡΟΥΝ ΤΗΝ ΠΡΩΘΗΣΗ, ΤΗΝ ΕΣΩΤΕΡΙΚΗ ΚΑΙ ΕΜΠΟΡΙΚΗ ΧΡΗΣΗ ΚΑΙ ΤΗΝ ΑΔΕΙΑ ΧΡΗΣΗΣ ΜΠΟΡΕΙΤΕ ΝΑ ΛΑΒΕΤΕ ΑΠΟ ΤΗΝ MPEG LA, L.L.C. [HTTP://WWW.MPEGLA.COM](http://www.mpegla.com)

- Όλα τα άλλα εμπορικά σήματα ανήκουν στους αντίστοιχους ιδιοκτήτες τους.
- Σε αυτό το εγχειρίδιο, τα σύμβολα ™ και ® δεν καθορίζονται.

- Τα εικονίδια, όπως το DVD-V, που αναφέρονται στην επάνω πλευρά κάθε επεξήγησης υποδεικνύουν τον τύπου του μέσου που μπορεί να χρησιμοποιηθεί με τη λειτουργία που επεξηγείται.
- Ορισμένες εικόνες παρουσιάζονται ως εννοιολογικά σχέδια και ενδέχεται να είναι διαφορετικές από εκείνες των πραγματικών προϊόντων.
- Τα στοιχεία που εμφανίζονται στην οθόνη της τηλεόρασης ενδέχεται να διαφέρουν ανάλογα με την περιοχή.
- Η προεπιλεγμένη ρύθμιση είναι υπογραμμισμένη.
- Το κείμενο μέσα σε παρένθεση ([--]) εμφανίζεται στην οθόνη της τηλεόρασης και το κείμενο μέσα σε διπλά εισαγωγικά («--») εμφανίζεται στην οθόνη ενδείξεων.

Σχετικά με αυτό το εγχειρίδιο

- Οι οδηγίες στο εγχειρίδιο αυτό αφορούν τα μοντέλα SHAKE-X7D και SHAKE-X3D. Στο παρόν εγχειρίδιο, το SHAKE-X7D χρησιμοποιείται ως παράδειγμα, εκτός κι εάν δηλώνεται διαφορετικά.
- Το εγχειρίδιο αυτό εξηγεί κυρίως τους χειρισμούς με τη χρήση του τηλεχειριστηρίου. Ωστόσο, οι ίδιοι χειρισμοί μπορούν να εκτελεστούν επίσης χρησιμοποιώντας τα πλήκτρα της συσκευής με ίδια ή παρόμοια ονόματα.

Πίνακας περιεχομένων

Σχετικά με αυτό το εγχειρίδιο	5
Αφαίρεση συσκευασίας.....	8
Δίσκοι/αρχεία με δυνατότητα αναπαραγωγής σε συσκευή Δίσκων/συσκευής USB.....	8
Οδηγός εξαρτημάτων και στοιχείων ελέγχου.....	12

Ξεκινώντας

Ασφαλής τοποθέτηση του συστήματος	16
Τοποθέτηση των ηχείων	18
Εκτέλεση διαμόρφωσης «QUICK»	18
Αλλαγή του συστήματος χρωμάτων (εκτός από τα μοντέλα Λατινικής Αμερικής, Ευρώπης και Ρωσίας).....	19
Ρύθμιση του ρολογιού	20
Αλλαγή της λειτουργίας οθόνης.....	20

Δίσκος/USB Αναπαραγωγή

Βασική αναπαραγωγή.....	21
Άλλες λειτουργίες αναπαραγωγής	23
Χρήση της λειτουργίας αναπαραγωγής	26
Περιορισμός της αναπαραγωγής του δίσκου (Γονικός έλεγχος)	29
Προβολή πληροφοριών ενός δίσκου και μιας συσκευής USB.....	30
Χρήση του Μενού ρυθμίσεων	31

Μεταφορά USB

Μεταφορά μουσικής.....	35
------------------------	----

Ραδιοφωνικός δέκτης

Ακρόαση ραδιοφώνου.....	39
-------------------------	----

BLUETOOTH

Σχετικά με την ασύρματη τεχνολογία BLUETOOTH	40
Σύνδεση με ένα άγγιγμα BLUETOOTH από NFC	43
Ρύθμιση των κωδικοποιητών ήχου BLUETOOTH	44
Ρύθμιση της κατάστασης αναμονής BLUETOOTH.....	44
Ρύθμιση του σήματος BLUETOOTH.....	44
Χρήση του «SongPal» μέσω BLUETOOTH.....	45

Ρύθμιση ήχου

Ρύθμιση του ήχου	46
Επιλογή της λειτουργίας Εικονικό ποδόσφαιρο.....	46
Δημιουργία του δικού σας εφέ ήχου.....	47
Δημιουργία ατμόσφαιρας πάρτι (DJ EFFECT)	47

Άλλοι χειρισμοί

Χρήση της λειτουργίας Αλυσίδα πάρτι	48
Συνοδεία στο τραγούδι: Καραόκε.....	50
Απόλαυση του φωτισμού ηχείων.....	51
Χρήση των χρονοδιακοπών	51
Χρήση προαιρετικών συσκευών	53
Απενεργοποίηση των κουμπιών στη μονάδα (Κλείδωμα για τα παιδιά).....	53
Ρύθμιση της λειτουργίας αυτόματης μετάβασης σε κατάσταση αναμονής	54
Ενημέρωση λογισμικού	54

Πρόσθετες πληροφορίες

Αντιμετώπιση προβλημάτων	55
Προφυλάξεις	64
Τεχνικά χαρακτηριστικά.....	67
Κατάλογος κωδικών γλώσσας.....	69
Ευρετήριο	71

Αφαίρεση συσκευασίας

- Τηλεχειριστήριο (1)
- Μπαταρίες R03 (μεγέθους AAA) (2)
- Κεραία FM/AM τύπου βρόχου (1)

SHAKE-X7D μόνο

- Μονάδα: HCD-SHAKEX7 (1)
- Σύστημα ηχείων: SS-SHAKEX7 (2)
- Καλώδιο ρεύματος (καλώδιο σύνδεσης με το δίκτυο ρεύματος)
 - Μόνο μοντέλα Λατινικής Αμερικής, Μέσης Ανατολής και Αφρικής (2)*
 - Άλλα μοντέλα (1)

* Η ποσότητα του καλωδίου ρεύματος (καλώδιο σύνδεσης με το δίκτυο ρεύματος) που παρέχεται εξαρτάται από την περιοχή.

SHAKE-X3D μόνο

- Μονάδα: HCD-SHAKEX3 (1)
- Σύστημα ηχείων: SS-SHAKEX3 (2)
- Καλώδιο ρεύματος (καλώδιο σύνδεσης με το δίκτυο ρεύματος) (1)
- Προσαρμογές τροφοδοτικού AC (1) (παρέχεται μόνο για ορισμένες περιοχές)
Ο προσαρμογέας τροφοδοτικού AC δεν χρησιμοποιείται στη Χιλή. Χρησιμοποιήστε αυτόν τον προσαρμογέα στις χώρες όπου απαιτείται.

Δίσκοι/αρχεία με δυνατότητα αναπαραγωγής σε συσκευή Δίσκων/συσκευής USB

Δίσκοι με δυνατότητα αναπαραγωγής

- DVD VIDEO
- DVD-R/DVD-RW σε μορφή DVD VIDEO ή λειτουργία βίντεο
- DVD+R/DVD+RW σε μορφή DVD VIDEO
- VIDEO CD (Εκδ. 1.0, 1.1 και δίσκους 2.0)
- Super VCD
- CD-R/CD-RW/CD-ROM σε μορφή VIDEO CD ή μορφή super VCD
- AUDIO CD
- CD-R/CD-RW σε μορφή AUDIO CD

Αρχεία με δυνατότητα αναπαραγωγής σε δίσκους/συσκευή USB

- Μουσική: Αρχεία MP3¹⁾²⁾ (.mp3), αρχεία WMA²⁾³⁾ (.wma), αρχεία AAC²⁾³⁾ (.m4a/.mp4/.3gp)
- Φωτογραφία: Αρχεία JPEG⁴⁾ (.jpg/.jpeg/.jpe)
- Βίντεο: Αρχεία MPEG4⁵⁾ (.mp4/.m4v), αρχεία Xvid (.avi)

Σημειώσεις

- Οι δίσκοι πρέπει να είναι στην εξής μορφή:
 - CD-ROM/-R/-RW σε μορφή DATA CD που περιέχει τα αρχεία MP3¹⁾²⁾, JPEG⁴⁾, MPEG4⁵⁾ και αρχεία Xvid και συμμορφώνεται με το ISO 9660⁶⁾ Level 1/Level 2 ή Joliet (μορφή επέκτασης).
 - DVD-ROM/-R/-RW/+R/+RW σε μορφή DATA DVD που περιέχει τα αρχεία MP3¹⁾²⁾, JPEG⁴⁾, MPEG4⁵⁾ και Xvid και συμμορφώνεται με το UDF (Universal Disk Format).

- Το σύστημα θα επιχειρήσει να αναπαράγει τυχόν δεδομένα με τις ανωτέρω επεκτάσεις, ακόμα κι εάν δεν είναι σε μορμά MP3/WMA/AAC/JPEG/MPEG4/Χνid. Η αναπαραγωγή αυτών των δεδομένων ενδέχεται να προκαλέσει ένα δυνατό ήχο που θα μπορούσε να καταστρέψει το σύστημα των ηχείων.
- 1) Το MP3 (MPEG 1 Audio Layer 3) είναι ένα βασικό μορμά που ορίζεται από το ISO/MPEG για συμπιεσμένα δεδομένα ήχου. Τα αρχεία MP3 πρέπει να είναι σε μορμα MPEG 1 Audio Layer 3.
 - 2) Τα αρχεία σε προστασία από αντιγραφή (Digital Rights Management) δεν μπορούν να αναπαραχθούν από το σύστημα.
 - 3) Μόνο σε συσκευή USB.
 - 4) Τα αρχεία JPEG πρέπει να συμμορφώνονται με το μορμά αρχείου εικόνας DCF. (DCF «Κανόνας σχεδίασης για σύστημα αρχείων κάμερας»: Πρότυπα εικόνας για ψηφιακές κάμερες που ρυθμίζονται από την Ιαπωνική Ένωση Κλάδων Ηλεκτρονικών και Τεχνολογίας Πληροφοριών (JEITA).
 - 5) Τα αρχεία MPEG4 πρέπει να εγγράφονται σε μορμά αρχείου MP4. Οι υποστηριζόμενοι κωδικοποιητές βίντεο και ήχου είναι οι εξής:
 - Κωδικοποιητής βίντεο: MPEG4 Απλό προφίλ (το AVC δεν υποστηρίζεται.)
 - Κωδικοποιητής ήχου: AAC-LC (το HE-AAC δεν υποστηρίζεται.)
 - 6) Μια λογική μορφή αρχείων και φακέλων στο CD-ROMs, που ορίζεται από τον ISO (Διεθνή Οργανισμό Τυποποίησης).

Δεν είναι δυνατή η αναπαραγωγή δίσκων/ αρχείων.

- Δεν είναι δυνατή η αναπαραγωγή των ακόλουθων δίσκων
 - BDs (Δίσκοι Blu-ray)
 - CD-ROMs εγγεγραμμένα σε μορφή PHOTO CD
 - Τμήμα δεδομένων του CD-Extra ή Μεικτά CDs*
 - Δίσκος CD Graphics
 - Super Audio CD
 - DVD Audio
 - DATA CD/DATA DVD που δημιουργείται σε μορφή Packet Write
 - DVD-RAM
 - DATA CD/DATA DVD που δεν έχει οριστικοποιηθεί σωστά
 - Συμβατά με CPRM (Προστασία περιεχομένου για εγγράψιμα μέσα) DVD-R/-RW εγγεγραμμένα σε προγράμματα Μίας αντιγραφής
 - Δίσκοι που δεν έχουν το τυπικό σχήμα (π.χ. καρδιά, τετράγωνο, αστέρι)
 - Ένα δίσκος που έχει αυτοκόλλητη ταινία, χαρτιά ή αυτοκόλλητα τοποθετημένα πάνω του
- Δεν είναι δυνατή η αναπαραγωγή των ακόλουθων αρχείων
 - Το αρχείο JPEG που είναι μεγαλύτερο από 3.072 (πλάτος) × 2.048 (ύψος) pixel σε κανονική λειτουργία ή πάνω από 3.300.000 pixel σε προεδευτική λειτουργία JPEG που χρησιμοποιείται κυρίως στη διαδικτυακή τοποθεσία Ίντερνετ.
 - Τα αρχεία βίντεο που είναι μεγαλύτερα από 720 (πλάτος) × 576 (ύψος) pixel.
 - Τα αρχεία εικόνας και βίντεο με υψηλή αναλογία πλάτους προς μήκος.
 - Ένα αρχείο WMA στο WMA DRM, WMA Lossless ή μορμά WMA PRO.

- Ένα αρχείο AAC στο φορμά Lossless AAC DRM ή AAC.
- Τα αρχεία AAC τα οποία είναι κωδικοποιημένα στα 96 kHz.
- Αρχεία που είναι κρυπτογραφημένα ή προστατεύονται από κωδικούς πρόσβασης.
- Αρχεία με προστασία από αντιγραφή DRM (Digital Rights Management).
- Το αρχείο ήχου MP3 PRO μπορεί να αναπαραχθεί ως αρχείο MP3.
- Το σύστημα ενδέχεται να μην αναπαράγει ένα αρχείο Xvid όταν το αρχείο έχει συνδυαστεί από δύο ή περισσότερα αρχεία Xvid.
- Το σύστημα δεν μπορεί να αναπαράγει ορισμένα αρχεία Xvid που υπερβαίνουν τις 2 ώρες.

* Μεικτό CD: Αυτό το φορμά εγγράφει δεδομένα στο πρώτο κομμάτι και ήχο (δεδομένα AUDIO CD) στο δεύτερο και επόμενα κομμάτια μιας συνεδρίας.

Σημειώσεις για το CD-R/-RW και DVD-R/-RW/+R/+RW

- Σε ορισμένες περιπτώσεις, ένα CD-R/-RW και Τα DVD-R/-RW/+R/+RW δεν μπορούν να αναπαραχθούν σε αυτό το σύστημα λόγω της ποιότητας εγγραφής ή της φυσικής κατάστασης του δίσκου ή τα χαρακτηριστικά της συσκευής εγγραφής και λογισμικού συγγραφής. Για περισσότερες πληροφορίες, ανατρέξτε στις οδηγίες λειτουργίας της συσκευής εγγραφής.
- Ορισμένες λειτουργίες αναπαραγωγής μπορεί να μη λειτουργούν με ορισμένα DVD+R/+RW, ακόμα κι εάν έχουν οριστικοποιηθεί σωστά. Σε αυτή την περίπτωση, προβάλλετε το δίσκο με κανονική αναπαραγωγή.

Σημειώσεις για τους δίσκους

- Αυτό το προϊόν έχει σχεδιαστεί για την αναπαραγωγή δίσκων που συμμορφώνονται με το πρότυπο Compact Disc (CD).

- Οι δίσκοι DualDisc και ορισμένοι δίσκοι μουσικής που έχουν κωδικοποιηθεί με τεχνολογίες προστασίας πνευματικών δικαιωμάτων δεν συμμορφώνονται με το πρότυπο CD. Επομένως, οι δίσκοι αυτοί ενδέχεται να μην είναι συμβατοί με αυτό το προϊόν.

Σημείωση για τον δίσκο πολλαπλών περιόδων λειτουργίας

Αυτό το σύστημα μπορεί να αναπαράγει συνεχείς περιόδους σε έναν δίσκο, όταν είναι εγγεγραμμένες στην ίδια μορφή με την πρώτη περίοδο. Εντούτοις, η αναπαραγωγή δεν είναι εγγυημένη.

Σημείωση για τις λειτουργίες αναπαραγωγής DVD VIDEO και VIDEO CD

Ορισμένες λειτουργίες αναπαραγωγής για ένα DVD VIDEO ή VIDEO CD ενδέχεται να έχουν περιοριστεί σκόπιμα από τους κατασκευαστές λογισμικού. Επομένως, ορισμένες δυνατότητες αναπαραγωγής ενδέχεται να μην είναι διαθέσιμες. Διαβάστε τις οδηγίες λειτουργίας του DVD VIDEO ή του VIDEO CD.

Σημειώσεις για τα αρχεία με δυνατότητα αναπαραγωγής

- Η αναπαραγωγή ενδέχεται να καθυστερεί να ξεκινήσει όταν:
 - μια συσκευή DATA CD/DATA DVD/USB είναι εγγεγραμμένη με περίπλοκη δενδρική δομή.
 - έχουν μόλις αναπαραχθεί αρχεία ήχου, αρχεία εικόνας ή αρχεία βίντεο που βρίσκονται σε άλλον φάκελο.
- Το σύστημα μπορεί να αναπαράγει ένα DATA CD/DATA DVD ή μια συσκευή USB στις ακόλουθες συνθήκες:
 - έως βάθος μέχρι 8 φακέλων
 - έως 300 φακέλους
 - έως 999 αρχεία σε ένα δίσκο

- έως 2.000 αρχεία σε μια συσκευή USB
- έως 650 αρχεία σε ένα φάκελο
- Οι αριθμοί αυτοί ενδέχεται να διαφέρουν, ανάλογα με τη διαμόρφωση των αρχείων ή των φακέλων.
- Οι φάκελοι που δεν περιέχουν αρχεία ήχου, αρχεία εικόνας ή αρχεία βίντεο παρακάμπτονται.
- Τα αρχεία που μεταφέρονται από μια συσκευή, όπως ένας υπολογιστή, ίσως να μην αναπαραχθούν με τη σειρά με την οποία μεταφέρθηκαν.
- Ίσως να μην είναι δυνατή η τήρηση της σειράς αναπαραγωγής, ανάλογα με το λογισμικό που χρησιμοποιείται για τη δημιουργία του αρχείου ήχου, του αρχείου εικόνας ή του αρχείου βίντεο.
- Η συμβατότητα με όλους τους τύπους λογισμικού κωδικοποίησης/εγγραφής MP3/WMA/AAC/MPEG4/Xvid, συσκευών εγγραφής και μέσω εγγραφής δεν είναι εγγυημένη.
- Ανάλογα με το αρχείο Xvid, η εικόνα μπορεί να είναι θολή ή ο ήχος μπορεί να διακόπτεται.

Σημειώσεις σχετικά με συσκευές USB

- Δεν παρέχεται καμία εγγύηση όσον αφορά τη λειτουργία αυτού του συστήματος με όλες τις συσκευές USB.
- Παρόλο που υπάρχει ποικιλία σύνθετων λειτουργιών για τις συσκευές USB, τα περιεχόμενα με δυνατότητα αναπαραγωγής των συσκευών USB που είναι συνδεδεμένες στο σύστημα είναι μόνο μουσική, φωτογραφίες και βίντεο. Για λεπτομέρειες, ανατρέξτε στις οδηγίες λειτουργίας της συσκευής USB.

- Όταν εισάγεται μια συσκευή USB, το σύστημα διαβάζει όλα τα αρχεία της συσκευής USB. Αν υπάρχουν πολλοί φάκελοι ή αρχεία στη συσκευή USB, ίσως χρειαστεί αρκετή ώρα για να ολοκληρωθεί η ανάγνωση της συσκευής USB.
- Μη συνδέετε το σύστημα και τη συσκευή USB μέσω διανομέα USB.
- Με ορισμένες συσκευές USB, ίσως να υπάρξει καθυστέρηση πριν από την εκτέλεση κάποιας λειτουργίας από το σύστημα.
- Η σειρά αναπαραγωγής του συστήματος ενδέχεται να διαφέρει από τη σειρά αναπαραγωγής της συνδεδεμένης συσκευής USB.
- Πριν να χρησιμοποιήσετε μια συσκευή USB, βεβαιωθείτε ότι δεν υπάρχουν αρχεία με ιούς στη συσκευή USB.

Διαδικτυακές τοποθεσίες για συμβατές συσκευές

Ελέγξτε τις διαδικτυακές τοποθεσίες κατωτέρω για τις τελευταίες πληροφορίες για τις συμβατές συσκευές USB και BLUETOOTH. Για τους πελάτες στη Λατινική Αμερική:
<<http://esupport.sony.com/LA>>
Για τους πελάτες στην Ευρώπη και τη Ρωσία:
<<http://www.sony.eu/support>>
Για τους πελάτες στις σε άλλες χώρες/περιοχές:
<<http://www.sony-asia.com/support>>

Οδηγός εξαρτημάτων και στοιχείων ελέγχου

Πάνω πάνελ

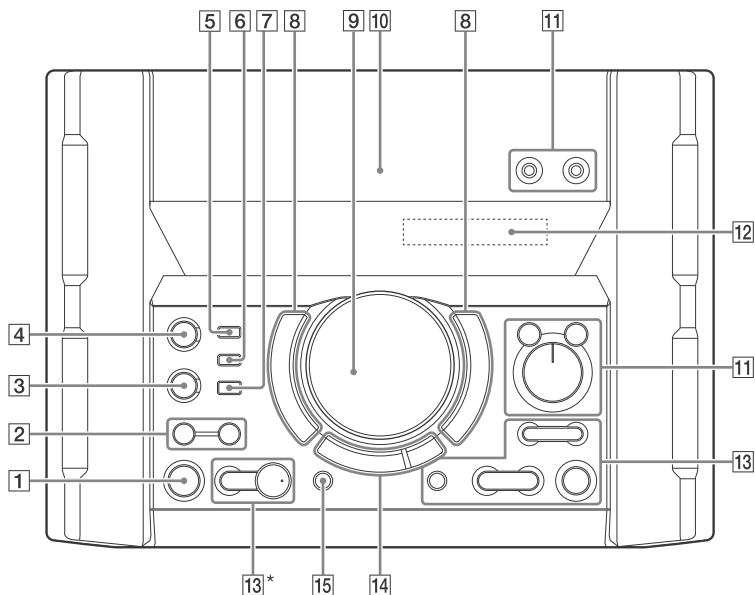

Πρόσοψη

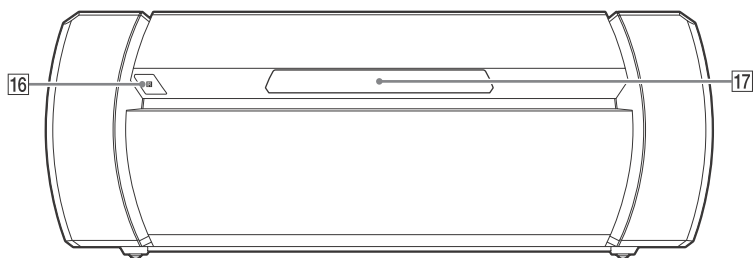

* Το κουμπί ► έχει μια ανάγλυφη κουκκίδα. Χρησιμοποιήστε την ανάγλυφη κουκκίδα ως αναφορά κατά τη λειτουργία του συστήματος.

- 1** **I/O (ενεργοποίηση/αναμονή)**
Ενεργοποιεί το σύστημα ή το θέτει σε κατάσταση αναμονής.
- 2** **SPEAKER LIGHT (σελίδα 51)**
LIGHT MODE (σελίδα 51)
- 3** **BLUETOOTH**
Πατήστε για να επιλέξετε τη λειτουργία BLUETOOTH.
- PAIRING**
Κρατήστε πατημένο για να ενεργοποιήσετε τη σύζευξη BLUETOOTH στη διάρκεια της λειτουργίας BLUETOOTH.
- Ένδειξη BLUETOOTH (σελίδα 40)**
- 4** **MEGA BASS (σελίδα 46)**
Ένδειξη MEGA BASS (σελίδα 46)
- 5** **Θύρα ψ (USB) 1 (PLAY)**
Συνδέει μια προαιρετική συσκευή USB.
- 6** **Θύρα ψ (USB) 2 (REC/PLAY)**
Συνδέει και μεταφέρει σε μια προαιρετική συσκευή USB.
- 7** **REC TO USB**
Μεταφέρει μουσική στην προαιρετική συσκευή USB που είναι συνδεδεμένη στη θύρα ψ (USB) 2.
- 8** **FLANGER, ISOLATOR, SAMPLER, DJ OFF (σελίδα 47)**
- 9** **VOLUME/MULTI CONTROL**
Ρυθμίζει την ένταση του ήχου.* Ρυθμίζει το επίπεδο εφέ FLANGER και ISOLATOR ή παρέχει το εφέ ήχου SAMPLER διαρκώς (σελίδα 47). Επιλέγει FUNCTION ή SOUND FIELD.
- * Δεν μπορείτε να χρησιμοποιήσετε αυτό το κουμπί για να ρυθμίσετε την ένταση ήχου όταν είναι επιλεγμένο το DJ EFFECT, FUNCTION ή το SOUND FIELD.
- 10** **N (N-Mark) (σελίδα 43)**
- 11** **Υποδοχή MIC 1/2**
Συνδέει το μικρόφωνο(-α).
VOCAL FADER (σελίδα 51)
MIC ECHO (σελίδα 50)
MIC LEVEL (MIN/MAX)
Ρυθμίζει την ένταση ήχου του μικροφώνου.
- 12** **Οθόνη ενδείξεων**
- 13** **☐ +/- (επιλογή φακέλου)**
Επιλέγει ένα φάκελο σε ένα δίσκο δεδομένων ή μια συσκευή USB.
S1, S2 (σελίδα 47)
▲ (άνοιγμα/κλείσιμο)
Εισάγει ή εξάγει έναν δίσκο.
◀▶ (μετάβαση προς τα πίσω/μπρος) (σελίδα 22, 23, 26, 41)
TUNING +/- (σελίδα 39)
S3, S4 (σελίδα 47)
ENTER
Εισάγει τις ρυθμίσεις.
▶ (αναπαραγωγή)
Ξενικά η αναπαραγωγή. Κρατήστε πατημένο το ▶ στη μονάδα για πάνω από 2 δευτερόλεπτα και η ενσωματωμένη ηχητική επίδειξη θα αναπαραχθεί στο σύστημα. Πατήστε το ■ για να διακόψετε την επίδειξη.
■ (διακοπή)
Διακόπτει την αναπαραγωγή. Πατήστε δύο φορές για να ακυρώσετε τη συνέχεια αναπαραγωγής.

14 FUNCTION*

SOUND FIELD*

FOOTBALL (σελίδα 46)

Πατήστε αυτό το κουμπί επαναλαμβανόμενα για να επιλέξετε «ON NARRATION» ή «OFF NARRATION».

* Πατήστε αυτό το κουμπί, έπειτα περιστρέψτε το κουμπί VOLUME/MULTI CONTROL για να επιλέξετε τη λειτουργία ή ηχητικό πεδίο που θέλετε, έπειτα πατήστε το ENTER.

15 PARTY CHAIN (σελίδα 49, 50, 62)

16 Αισθητήρας τηλεχειρισμού

17 Υποδοχή δίσκου

Τηλεχειριστήριο

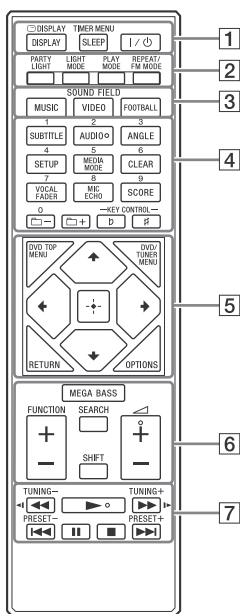

Σημειώσεις

- Το αριθμητικό κουμπί 2/AUDIO, \triangleleft + και τα κουμπιά \blacktriangleright έχουν μια ανάγλυφη κουκκίδα. Χρησιμοποιήστε την ανάγλυφη κουκκίδα ως αναφορά κατά τη λειτουργία του συστήματος.
- Για να χρησιμοποιήσετε το κουμπί που είναι τυπωμένο ροζ, κρατήστε πατημένο το SHIFT ([6]), έπειτα πατήστε το κουμπί.

1 DISPLAY (σελίδα 20, 31, 39, 41)

☹ DISPLAY (σελίδα 28, 30)

SLEEP (σελίδα 52)

TIMER MENU (σελίδα 20, 52)

I/O (ενεργοποίηση/αναμονή)

Ενεργοποιεί το σύστημα ή το θέτει σε κατάσταση αναμονής.

2 PARTY LIGHT (σελίδα 51)

LIGHT MODE (σελίδα 51)

PLAY MODE (σελίδα 26, 28, 36)

REPEAT/FM MODE (σελίδα 28, 39)

3 Κουμπιά SOUND FIELD (σελίδα 46)

MUSIC, VIDEO, FOOTBALL

4 Αριθμητικά κουμπιά

Επιλέγει ένα κομμάτι, κεφάλαιο ή αρχείο. Συντονίζεται ή προκαθορίζει ένα ραδιοφωνικό σταθμό. Εισαγάγει έναν κωδικό πρόσβασης.

SUBTITLE (σελίδα 25)

AUDIO (σελίδα 25, 31)

ANGLE (σελίδα 25)

SETUP (σελίδα 19, 29, 31, 62)

MEDIA MODE (σελίδα 21, 22, 27, 38)

CLEAR (σελίδα 23, 28)

VOCAL FADER (σελίδα 51)

MIC ECHO (σελίδα 50)

SCORE (σελίδα 51)

+/- (επιλογή φακέλου)

Επιλέγει ένα φάκελο σε ένα δίσκο δεδομένων ή μια συσκευή USB.

KEY CONTROL b/# (σελίδα 51)

5 DVD TOP MENU

Εμφανίζει τον τίτλο DVD στην οθόνη της τηλεόρασης.

DVD/TUNER MENU (σελίδα 22, 24, 40)

RETURN (σελίδα 23, 28)

OPTIONS

Εισέρχεται ή εξέρχεται του μενού επιλογών.



Επιλέγει τα στοιχεία του μενού.



Εισάγει τις ρυθμίσεις.

6 MEGA BASS (σελίδα 46)

FUNCTION +/-

Επιλέγει μια λειτουργία.

SEARCH (σελίδα 22, 24, 27)

SHIFT

Κρατήστε πατημένο για να ενεργοποιήσετε τα κουμπιά με εκτύπωση σε ροζ χρώμα.



Ρυθμίζει την ένταση του ήχου.

7 (κίνηση πίσω/γρήγορη κίνηση εμπρός) (σελίδα 23, 41)

(σελίδα 23)

Παρακολουθεί την Αναπαραγωγή σε αργή κίνηση.

TUNING +/- (σελίδα 39)

(αναπαραγωγή)

Ξενικά η αναπαραγωγή.

(μετάβαση προς τα πίσω/μπρος) (σελίδα 22, 23, 26, 41)

PRESET +/- (σελίδα 40)

(παύση) (σελίδα 21, 23, 41)

(διακοπή)

Διακόπτει την αναπαραγωγή. Πατήστε δύο φορές για να ακυρώσετε τη συνέχιση αναπαραγωγής. Διακόπτει την ενσωματωμένη επίδειξη ήχου.

Ασφαλής τοποθέτηση του συστήματος

SHAKE-X7D/SHAKE-X3D

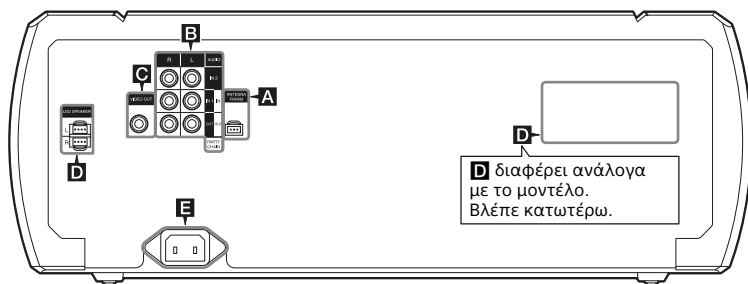

D

SHAKE-X7D



SHAKE-X3D



A Κεραίες

Επιλέξτε θέση και προσανατολισμό που προσφέρουν καλή λήψη, όταν εγκαθιστάτε τις κεραίες. Κρατήστε τις κεραίες μακριά από τα καλώδια των ηχείων, το καλώδιο ρεύματος (καλώδιο σύνδεσης με το δίκτυο ρεύματος) και το καλώδιο USB για την αποφυγή της πρόκλησης θορύβου.

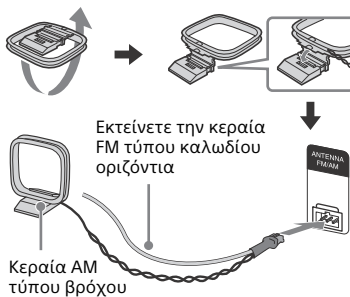

B Ήχος

Χρησιμοποιήστε καλώδιο ήχου (δεν παρέχεται) για να κάνετε οποιαδήποτε σύνδεση ως εξής:

– Υποδοχές AUDIO OUT/PARTY CHAIN OUT L/R

- Συνδεθείτε στις υποδοχές εισόδου ήχου μιας προαιρετικής συσκευής.
- Συνδεθείτε σε άλλο ηχοσύστημα για να απολαύσετε τη λειτουργία της Αλυσίδας πάρτι (σελίδα 48).

– AUDIO IN 1/PARTY CHAIN IN Υποδοχές L/R

- Συνδεθείτε στις υποδοχές εξόδου ήχου μιας τηλεόρασης ή συσκευής ήχου/βίντεο. Ο ήχος εκπέμπεται μέσω αυτού του συστήματος.
- Συνδεθείτε σε άλλο ηχοσύστημα για να απολαύσετε τη λειτουργία της Αλυσίδας πάρτι (σελίδα 48).

– Υποδοχές AUDIO IN 2 L/R

Συνδεθείτε στις υποδοχές εξόδου ήχου ενός υπολογιστή ή συσκευής παιχνιδιών. Ο ήχος εκπέμπεται μέσω αυτού του συστήματος.

C Υποδοχή VIDEO OUT

Χρησιμοποιήστε ένα καλώδιο ήχου (δεν παρέχεται) για να συνδεθείτε στην υποδοχή εισόδου βίντεο μιας τηλεόρασης ή προβολέα.

Σημείωση

Μη συνδέετε αυτή τη μονάδα στην τηλεόραση μέσω της συσκευής αναπαραγωγής βίντεο.

D Ηχεία**– Ακροδέκτες LED SPEAKER**

Συνδέστε την υποδοχή LED SPEAKER του ηχείου σε αυτόν τον ακροδέκτη.

Ο φωτισμός στα ηχεία θα αντιδρά ανάλογα με την πηγή μουσικής. Μπορείτε να επιλέξετε το Φως ηχείου ανάλογα με την προτίμησή σας (σελίδα 51).

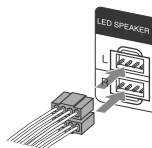
**– Ακροδέκτες LEFT SPEAKER και RIGHT SPEAKER**

(μόνο για το SHAKE-X7D)

– Ακροδέκτες SPEAKERS (μόνο για το μοντέλο SHAKE-X3D)

Παράδειγμα:

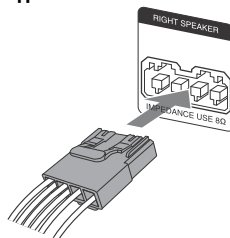
**Σημειώσεις**

- Φροντίστε να χρησιμοποιείτε μόνο τα παρεχόμενα ηχεία.
- Όταν συνδέετε καλώδιο ηχείων, εισαγάγετε την υποδοχή απευθείας στους ακροδέκτες.

E Τροφοδοσία

Συνδέστε το καλώδιο ρεύματος (καλώδιο σύνδεσης με το δίκτυο ρεύματος) (παρέχεται) στη μονάδα, έπειτα συνδέστε το σε μια πρίζα.



Κάποιοι χώρος μένει ανάμεσα στο βύσμα και το πίσω μέρος του δέκτη, ακόμα και όταν το καλώδιο ρεύματος (τροφοδοτικό) έχει τοποθετηθεί καλά. Έτσι πρέπει να είναι συνδεδεμένο το καλώδιο. Δεν πρόκειται για δυσλειτουργία.

Σημειώσεις

- Εάν το βύσμα AC της μονάδας σας δεν ταιριάζει στην επιτοίχια πρίζα, τοποθετήστε τον παρεχόμενο προσαρμογέα βύσματος AC (μόνο για τα μοντέλα που παρέχονται με τον προσαρμογέα βύσματος AC).
- Η επίδειξη εμφανίζεται στην οθόνη ενδείξεων. Πατήστε το I/⏻ για να ενεργοποιήσετε το σύστημα και η επίδειξη τελειώνει αυτόματα.

Τοποθέτηση μπαταριών

Εισαγάγετε τις δύο παρεχόμενες R03 (μεγέθους AAA) μπαταρίες ταιριάζοντας τις πολικότητες όπως φαίνεται παρακάτω.

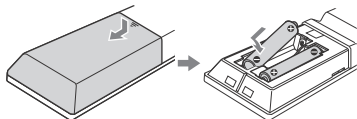

Σημειώσεις

- Μη χρησιμοποιείτε ταυτόχρονα παλιές με νέες μπαταρίες ή διαφορετικούς τύπους μπαταριών.
- Εάν δεν χρησιμοποιείτε το τηλεχειριστήριο για μεγάλο χρονικό διάστημα, αφαιρέστε τις μπαταρίες για να αποφύγετε βλάβες από διαρροή και διάβρωση των μπαταριών.

Τοποθέτηση των ηχείων

Για να πετύχετε βέλτιστη απόδοση από το σύστημα, σας συνιστούμε να τοποθετήσετε τα ηχεία όπως φαίνεται ακολούθως.

- Ⓐ Μονάδα
- Ⓑ Ηχείο (αριστερό)
- Ⓒ Ηχείο (δεξί)
- Ⓓ Τηλεόραση

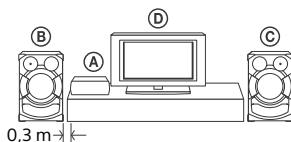

Εκτέλεση διαμόρφωσης «QUICK»

Πριν χρησιμοποιήσετε το σύστημα, μπορείτε να κάνετε τις ελάχιστες βασικές ρυθμίσεις στη διαμόρφωση «QUICK».

- 1 Ενεργοποιήστε την τηλεόρασή σας κι επιλέξτε την είσοδο βίντεο.
- 2 Πατήστε το I/⏻ για να ενεργοποιήσετε το σύστημα.

- 3** Πατήστε το **FUNCTION +/-** επαναλαμβανόμενα για να επιλέξετε «DVD/CD», «USB 1» ή το «USB 2».

Το καθοδηγητικό μήνυμα [Πατήστε το ENTER για να εκτελεστεί QUICK SETUP.] εμφανίζεται στη βάση της οθόνης της τηλεόρασης.

- 4** Πατήστε το **[+]** χωρίς να εισάγετε δίσκο ή να συνδέσετε συσκευή USB.

Στην οθόνη της τηλεόρασης εμφανίζεται η ένδειξη [LANGUAGE SETUP]. Τα στοιχεία που εμφανίζονται ενδέχεται να διαφέρουν ανάλογα με τη χώρα ή την περιοχή.

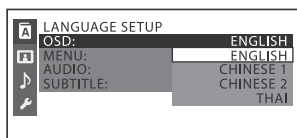

- 5** Πατήστε το **↑/↓** επαναλαμβανόμενα για να επιλέξετε γλώσσα, έπειτα πατήστε το **[+]**.

Στην οθόνη της τηλεόρασης εμφανίζεται η ένδειξη [VIDEO SETUP].

- 6** Πατήστε το **↑/↓** επαναλαμβανόμενα για να επιλέξετε τη ρύθμιση που ταιριάζει με τον τύπο τηλεόρασής σας, έπειτα πατήστε το **[+]**.

Αφού εμφανιστεί το [TO QUICK SETUP ολοκληρώθηκε.] στην οθόνη της τηλεόρασης, το σύστημα είναι έτοιμο για αναπαραγωγή.

Για να αλλάξετε τη ρύθμιση με το χέρι

Βλ. «Χρήση του Μενού ρυθμίσεων» (σελίδα 31).

Για να εγκαταλείψετε τη ρύθμιση «QUICK»

Πατήστε το πλήκτρο SETUP.

Σημείωση

Το καθοδηγητικό μήνυμα εμφανίζεται όταν ενεργοποιείτε το σύστημα για πρώτη φορά ή μετά την εκτέλεση «RESET» (σελίδα 62).

Αλλαγή του συστήματος χρωμάτων

(εκτός από τα μοντέλα Λατινικής Αμερικής, Ευρώπης και Ρωσίας)

Ρυθμίστε το σύστημα χρωμάτων στο PAL ή το NTSC ανάλογα με το σύστημα χρωμάτων της τηλεόρασής σας. Κάθε φορά που εκτελείτε την παραπάνω διαδικασία, το σύστημα χρωμάτων αλλάζει ως εξής: NTSC ↔ PAL



Χρησιμοποιήστε τα κουμπιά στη μονάδα για να εκτελέσετε αυτή τη λειτουργία.

- 1** Πατήστε το **I/⏻** για να ενεργοποιήσετε το σύστημα.
- 2** Πατήστε το **FUNCTION**, έπειτα στρέψτε το κουμπί **VOLUME/MULTI CONTROL** για να επιλέξετε «DVD/CD», έπειτα πατήστε το **ENTER**.
- 3** Κρατήστε πατημένο το **DJ OFF** και το **FOOTBALL** για περισσότερο από 3 δευτερόλεπτα.

Στην οθόνη ενδείξεων εμφανίζεται το «COLOR NTSC» ή το «COLOR PAL».

Ρύθμιση του ρολογιού

Στη λειτουργία Εξοικονόμησης ενέργειας δεν μπορείτε να ρυθμίσετε το ρολόι.

- 1 Πατήστε το I/⏻ για να ενεργοποιήσετε το σύστημα.**
- 2 Κρατήστε πατημένο το SHIFT, έπειτα πατήστε το TIMER MENU.**
Στην οθόνη ενδείξεων εμφανίζεται η ένδειξη «PLAY SET». Πατήστε επαναλαμβανόμενα τα ↕/↔ για να επιλέξετε το «CLOCK SET» κι έπειτα πατήστε το .
- 3 Πατήστε επαναλαμβανόμενα τα ↕/↔ για να ρυθμίσετε την ώρα κι έπειτα πατήστε το .**
- 4 Πατήστε επαναλαμβανόμενα τα ↕/↔ για να ρυθμίσετε τα λεπτά κι έπειτα πατήστε το .**

Αλλαγή της λειτουργίας οθόνης

Πατήστε το DISPLAY επαναλαμβανόμενα όταν το σύστημα είναι απενεργοποιημένο.

Επίδειξη

Ενεργοποίηση της επίδειξης.

Καμία οθόνη (Λειτουργία εξοικονόμησης ενέργειας)

Η οθόνη ενδείξεων απενεργοποιείται για την εξοικονόμηση ενέργειας. Ο χρονοδιακόπτης και το ρολόι συνεχίζουν να λειτουργούν.

Ρολόι

Το ρολόι εμφανίζεται για μερικά δευτερόλεπτα, έπειτα εισέρχεται στη Λειτουργία Εξοικονόμησης ενέργειας.

Δίσκος/USB Αναπαραγωγή

Βασική αναπαραγωγή

DVD-V VIDEO CD C D DATA CD DATA DVD USB

- 1** Πατήστε το **FUNCTION +/-** επαναλαμβανόμενα για να επιλέξετε «DVD/CD», «USB 1» ή το «USB 2».

Μπορείτε επίσης να χρησιμοποιήσετε τα πλήκτρα στη μονάδα. Πατήστε το **FUNCTION**, έπειτα γυρίστε το κουμπί **VOLUME/MULTI CONTROL** για να επιλέξετε «DVD/CD», «USB 1» ή «USB 2», έπειτα πατήστε το **ENTER**.

- 2** Για λειτουργία DVD/CD:

Πατήστε το **▲** στη μονάδα για να ανοίξετε την υποδοχή δίσκου και τοποθετήστε έναν δίσκο με την ετικέτα στραμμένη προς τα πάνω.

Όταν αναπαράγετε δίσκο 8 cm όπως ένα CD single, τοποθετήστε τον στον εσωτερικό κύκλο της υποδοχής



Πατήστε το **▲** στη μονάδα ξανά για να κλείσετε την υποδοχή του δίσκου.

Μη πιέζετε έντονα την υποδοχή δίσκου για να την κλείσετε, καθώς αυτό μπορεί να προκαλέσει δυσλειτουργία.

Για λειτουργία USB:

Συνδέστε μια συσκευή USB στη θύρα **ψ** (USB) 1 ή **ψ** (USB) 2.

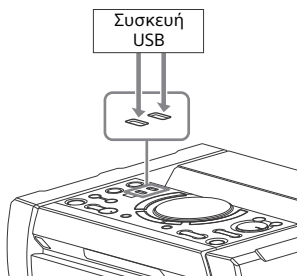

Σημειώσεις

- Μπορείτε να χρησιμοποιήσετε το iPhone/iPod σας με αυτό το σύστημα μέσω σύνδεσης BLUETOOTH μόνο.
- Μπορείτε να χρησιμοποιήσετε έναν προσαρμογέα USB (δεν παρέχεται) για να συνδέσετε τη συσκευή USB στη μονάδα εάν η συσκευή USB δεν μπορεί να συνδεθεί στη θύρα **ψ** (USB).

- 3** (μόνο **DATA CD** **DATA DVD** **USB**)

Πατήστε επαναλαμβανόμενα το **MEDIA MODE** για να επιλέξετε το μέσο ([MUSIC]/[VIDEO]/[PHOTO]) που θέλετε.

- 4** Πατήστε το **▶** για να ξεκινήσετε την αναπαραγωγή.

Για	Πατήστε
Διακοπή αναπαραγωγής	■
Προσωρινή διακοπή αναπαραγωγής	
Συνέχιση της αναπαραγωγής ή επιστροφή στην κανονική αναπαραγωγή	▶
Ακύρωση του σημείου συνέχισης	■ δύο φορές

Για	Πατήστε
Να επιλέξετε ένα κομμάτι, αρχείο, κεφάλαιο ή σκηνή	◀◀ ή ▶▶ κατά την αναπαραγωγή. Ή κρατήστε πατημένο το SHIFT, έπειτα πατήστε τα αριθμητικά κουμπιά κι, έπειτα, πατήστε το [+]. (Η λειτουργία μπορεί να απαγορεύεται από το δίσκο ή τη συσκευή USB)

Για να επιλέξετε τη μνήμη USB

Μπορείτε να επιλέξετε ποια μνήμη να χρησιμοποιήσετε ως πηγή αναπαραγωγής ή προορισμό μεταφοράς εάν η συσκευή USB έχει μια εσωτερική μνήμη και κάρτα μνήμης.

Φροντίστε να επιλέξετε μια μνήμη προτού ξεκινήσετε την αναπαραγωγή ή μεταφορά.

1 Πατήστε το κουμπί OPTIONS.

2 Πατήστε το \uparrow/\downarrow επαναλαμβανόμενα για να επιλέξετε το «MEM SEL», έπειτα πατήστε το [+].

3 Πατήστε το \uparrow/\downarrow επαναλαμβανόμενα για να επιλέξετε τη μνήμη που θέλετε, έπειτα πατήστε το [+].

Για να εξέλθετε από το μενού επιλογής, πατήστε το OPTIONS.

Για να αναπαράγετε από ένα συγκεκριμένο αρχείο ήχου ή βίντεο

1 Πατήστε το MEDIA MODE επαναλαμβανόμενα για να επιλέξετε το [MUSIC] ή το [VIDEO].

2 Πατήστε το SEARCH για να εμφανιστεί η λίστα φακέλων.

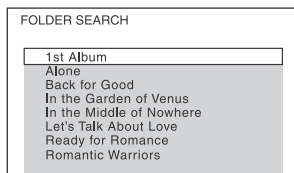

3 Πατήστε το \uparrow/\downarrow επαναλαμβανόμενα για να επιλέξετε το φάκελο που θέλετε.

4 Πατήστε το [+], για να εμφανιστεί η λίστα αρχείων.

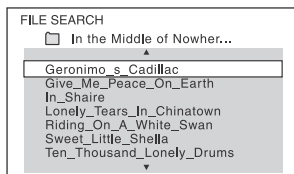

5 Πατήστε το \uparrow/\downarrow επαναλαμβανόμενα για να επιλέξετε το αρχείο που θέλετε, έπειτα πατήστε το [+].

Για να αναπαράγετε από ένα συγκεκριμένο αρχείο εικόνας (παρουσίαση εικόνων)

1 Πατήστε επαναλαμβανόμενα το MEDIA MODE για να επιλέξετε το [PHOTO].

2 Πατήστε το κουμπί DVD/TUNER MENU.

Μια εικόνα μικρογραφία για τα πρώτα 16 JPEG αρχεία στον επιλεγμένο φάκελο εμφανίζεται στην οθόνη της τηλεόρασης.

1	2	3	4
5	6	7	8
9	10	11	12
13	14	15	16

Εάν υπάρχουν πάνω από 16 JPEG αρχεία στον επιλεγμένο φάκελο, στα δεξιά εμφανίζεται η ράβδος κύλισης.

- 3** Πατήστε το **↕/↘/↙/↔** επαναλαμβανόμενα για να επιλέξετε το αρχείο που θέλετε, έπειτα πατήστε το **▶**.

Άλλες λειτουργίες αναπαραγωγής

DVD-V VIDEO CD C D DATA CD DATA DVD USB

Ανάλογα με τον τύπο του δίσκου ή του αρχείου, η λειτουργία ίσως να μη λειτουργεί.

Για	Πατήστε
Προβολή του μενού DVD	DVD/TUNER MENU
Προβολή της λίστας φακέλων ή της λίστας αρχείων	SEARCH. Πατήστε ξανά το πλήκτρο για να απενεργοποιήσετε τη Λίστα φακέλων ή τη Λίστα αρχείων.
Επιστροφή στη Λίστα φακέλων όταν βρίσκεστε στη Λίστα αρχείων	RETURN



Για	Πατήστε
Εντοπισμό ενός σημείου γρήγορα σε λειτουργία γρήγορης προώθησης ή γρήγορης επαναφοράς (Κλείδωμα αναζήτησης)	◀◀ ή ▶▶ κατά την αναπαραγωγή. Κάθε φορά που πατάτε το πλήκτρο, η ταχύτητα αναπαραγωγής αλλάζει.
Παρακολούθηση καρέ καρέ (Αναπαραγωγή αργής κίνησης)	▢, έπειτα πατήστε το ◀◀ ή το ▶▶. Κάθε φορά που πατάτε το ◀◀ ή το ▶▶, η ταχύτητα αναπαραγωγής αλλάζει.
Προβολή εικόνων σε προβολή μικρογραφιών	DVD/TUNER MENU
Πλοήγηση σε προβολή μικρογραφιών	↕/↘/↙/↔
Προβολή μίας εικόνας	⊞ σε προβολή μικρογραφιών.
Εκκίνηση παρουσίασης εικόνων	▶ Μπορείτε να αλλάξετε το μεσοδιάστημα της παρουσίασης εικόνων (σελίδα 33) και να προσθέσετε εφέ στην παρουσίαση εικόνων (σελίδα 33).
Διακοπή παρουσίασης εικόνων	■
Προβολή επόμενης ή προηγούμενης εικόνας κατά την παρουσίαση εικόνων	◀◀ ή ▶▶
Περιστροφή της εικόνας κατά 90 μοίρες	↶/↷ κατά την προβολή μίας εικόνας. Πατήστε το CLEAR για να επιστρέψετε στην αρχική προβολή.

Αναζήτηση ενός συγκεκριμένου κομματιού

CD

Κρατήστε πατημένο το **SHIFT**, έπειτα πατήστε τα αριθμητικά κουμπιά για να επιλέξετε το κομμάτι που θέλετε να αναπαράγετε, έπειτα πατήστε το .

Για αναζήτηση χρησιμοποιώντας το κουμπί **SEARCH**

- 1 Πατήστε το **SEARCH** για να εμφανιστεί η λίστα κομματιών.
- 2 Πατήστε το  επαναλαμβανόμενα για να επιλέξετε το κομμάτι που θέλετε να αναπαραχθεί, έπειτα πατήστε το .

Αναζήτηση ενός συγκεκριμένου τίτλου/κεφαλαίου/σκηνής/κομματιού/ευρετηρίου

DVD-V VIDEO CD

- 1 Πατήστε επανειλημμένα το **SEARCH** κατά την αναπαραγωγή για να επιλέξετε τη λειτουργία αναζήτησης.
- 2 Κρατήστε πατημένο το **SHIFT**, έπειτα πατήστε τα αριθμητικά κουμπιά για να εισαγάγετε τον τίτλο, το κεφάλαιο, τη σκηνή ή τον αριθμό ευρετηρίου που θέλετε, έπειτα πατήστε το .
Η αναπαραγωγή ξεκινά.

Σημειώσεις

- Για VIDEO CD με αναπαραγωγή PBC, πατήστε το **SEARCH** για να αναζητήσετε τη σκηνή.
- Για VIDEO CD χωρίς αναπαραγωγή PBC, πατήστε το **SEARCH** για να αναζητήσετε το κομμάτι και το ευρετήριο.

Για αναζήτηση χρησιμοποιώντας τον κωδικό ώρας



DVD-V

- 1 Πατήστε επανειλημμένα το **SEARCH** κατά την αναπαραγωγή για να επιλέξετε τη λειτουργία αναζήτησης ώρας.
- 2 Κρατήστε πατημένο το **SHIFT**, κατόπιν, πατήστε τα αριθμητικά κουμπιά για να εισαγάγετε τον κωδικό ώρας, έπειτα πατήστε το .

Παράδειγμα: Για να βρείτε μια σκηνή στις 2 ώρες, 10 λεπτά και 20 δευτερόλεπτα, κρατήστε πατημένο το **SHIFT**, έπειτα πατήστε το 2, 1, 0, 2, 0 ([2:10:20]).
Πατήστε το **CLEAR** για να ακυρώσετε τον αριθμό.

Για αναζήτηση χρησιμοποιώντας το μενού DVD

DVD-V

- 1 Πατήστε το **DVD/TUNER MENU**.
- 2 Πατήστε το  ή κρατήστε πατημένο το **SHIFT**, έπειτα πατήστε τα αριθμητικά κουμπιά για να επιλέξετε τον τίτλο ή το στοιχείο που θέλετε να αναπαράγετε, έπειτα πατήστε το .

Αλλαγή των γωνιών

DVD-V

Πατήστε το **ANGLE**
επαναλαμβανόμενα κατά την
αναπαραγωγή για να επιλέξετε
τη γωνία που θέλετε.

Εμφάνιση των υποτίτλων

DVD-V

Πατήστε το **SUBTITLE**
επαναλαμβανόμενα κατά τη
διάρκεια της αναπαραγωγής
για να επιλέξετε τη γλώσσα
υποτίτλων που θέλετε ή για
να απενεργοποιήσετε τους
υπότιτλους.

Αλλαγή της γλώσσας/ ήχου

DVD-V VIDEO CD C D DATA CD DATA DVD USB

Πατήστε το **AUDIO**
επαναλαμβανόμενα κατά την
αναπαραγωγή για να επιλέξετε
τη μορφή ήχου ή τη λειτουργία
που θέλετε.

DVD VIDEO

Μπορείτε να εναλλάσσετε τη μορφή
ήχου ή τη γλώσσα, όταν η πηγή
περιέχει πολλές μορφές ήχου
ή πολύγλωσσο ήχο.

Όταν εμφανίζονται 4 ψηφία,
υποδηλώνουν κωδικό γλώσσας.
Για να επιβεβαιώσετε τη γλώσσα
που αντιπροσωπεύει ο κωδικός,
βλέπε «Κατάλογος κωδικών
γλώσσας» (σελίδα 69). Όταν
εμφανίζεται η ίδια γλώσσα δύο
ή περισσότερες φορές, το DVD VIDEO
έχει εγγραφεί σε πολλές μορφές ήχου.

VIDEO CD/AUDIO CD/DATA CD/ DATA DVD (αρχείο MP3) ή συσκευή USB (αρχείο ήχου)

Μπορείτε να αλλάξετε το ίχνος ήχου.

- [STEREO]: Ο στερεοφωνικός ήχος.
- [1/L]/[2/R]: Ο μονοφωνικός ήχος του
αριστερού ή του δεξιού καναλιού.

SUPER VIDEO CD

- [1:STEREO]: Ο στερεοφωνικός ήχος
του ίχνος ήχου 1.
- [1:1/L]/[1:2/R]: Ο μονοφωνικός ήχος
του αριστερού ή του δεξιού
καναλιού του κομματιού ήχου 1.
- [2:STEREO]: Ο στερεοφωνικός ήχος
του κομματιού ήχου 2.
- [2:1/L]/[2:2/R]: Ο μονοφωνικός ήχος
του αριστερού ή του δεξιού
καναλιού του κομματιού ήχου 2.

Αναπαραγωγή ενός VIDEO CD με λειτουργίες PBC

VIDEO CD

Μπορείτε να χρησιμοποιήσετε το
μενού PBC (Έλεγχος αναπαραγωγής)
για να απολαύσετε το διαδραστικό
λογισμικό του VIDEO CD.

1 Πατήστε το ► για να
αναπαραγάγετε ένα VIDEO CD
στο PBC.

Στην οθόνη της τηλεόρασης
εμφανίζεται το μενού PBC.

2 Κρατήστε πατημένο το **SHIFT**,
έπειτα πατήστε τα αριθμητικά
κουμπιά για να επιλέξετε τον
αριθμό του στοιχείου που
θέλετε, έπειτα πατήστε το **[+]**.

3 Συνεχίστε την αναπαραγωγή
σύμφωνα με τις οδηγίες στο
μενού.

Σημείωση

Η αναπαραγωγή PBC ακυρώνεται όταν
ενεργοποιείται η Επαναλαμβανόμενη
αναπαραγωγή.

Για να ακυρώσετε την αναπαραγωγή PBC

- 1 Πατήστε το **◀◀** ή το **▶▶** ή κρατήστε πατημένο το **SHIFT**, έπειτα πατήστε τα αριθμητικά κουμπιά για να επιλέξετε ένα κομμάτι όταν η αναπαραγωγή διακοπεί.
- 2 Πατήστε το **▶** ή το **[+]**.
Η αναπαραγωγή ξεκινά από το επιλεγμένο κομμάτι.

Για να επιστρέψετε στην αναπαραγωγή PBC

Πατήστε το **■** δύο φορές, έπειτα πατήστε το **▶**.

Συνέχιση αναπαραγωγής πολλαπλών δίσκων

DVD-V VIDEO CD

Αυτό το σύστημα μπορεί να αποθηκεύσει σημεία συνέχισης αναπαραγωγής για έως 6 δίσκους και συνεχίζει την αναπαραγωγή όταν εισάγετε τον ίδιο δίσκο ξανά. Εάν αποθηκεύσετε ένα σημείο συνέχισης αναπαραγωγής για τον 7ο δίσκο, το σημείο συνέχισης για τον πρώτο δίσκο θα διαγραφεί.

Για να ενεργοποιήσετε αυτή τη λειτουργία, θέστε το [MULTI-DISC RESUME] στο [SYSTEM SETUP] στο [ON] (σελίδα 34).

Σημείωση

Για να αναπαράγετε από την αρχή του δίσκου, πατήστε το **■** δύο φορές, έπειτα πατήστε το **▶**.

Χρήση της λειτουργίας αναπαραγωγής

Αναπαραγωγή κατά την αρχική σειρά (Κανονική αναπαραγωγή)

C D DATA CD DATA DVD USB

Όταν η αναπαραγωγή διακόπτεται, πατήστε το **PLAY MODE** επαναλαμβανόμενα.

- **Κατά την αναπαραγωγή δίσκου**
 - [DISC]: αναπαράγει έναν δίσκο.
 - [FOLDER]*: αναπαράγει όλα τα συμβατά αρχεία στο φάκελο του δίσκου.

* Δεν μπορεί να επιλεγεί για AUDIO CD.

■ Κατά την αναπαραγωγή μιας συσκευής USB

- [ALL USB DEVICES]: αναπαράγει όλες τις συσκευές USB.
- [ONE USB DEVICE]: αναπαράγει μία συσκευή USB.
- [FOLDER]: αναπαράγει όλα τα συμβατά αρχεία στο φάκελο σε μια συσκευή USB.

Αναπαραγωγή με τυχαία σειρά (Τυχαία αναπαραγωγή)

C D DATA CD DATA DVD USB

Όταν η αναπαραγωγή διακόπτεται, πατήστε το **PLAY MODE** επαναλαμβάνόμενα.

■ Κατά την αναπαραγωγή δίσκου

- [DISC (SHUFFLE)]: ανακατεύει όλα τα αρχεία ήχου σε ένα δίσκο.
- [FOLDER (SHUFFLE)*]: ανακατεύει όλα τα αρχεία ήχου στο φάκελο του δίσκου.

* Δεν μπορεί να επιλεγεί για AUDIO CD.

■ Κατά την αναπαραγωγή μιας συσκευής USB

- [ALL USB DEVICES (SHUFFLE)]: ανακατεύει όλα τα αρχεία σε όλες τις συσκευές USB.
- [ONE USB DEVICE (SHUFFLE)]: ανακατεύει όλα τα αρχεία ήχου σε μια συσκευή USB.
- [FOLDER (SHUFFLE)]: ανακατεύει όλα τα συμβατά αρχεία στο φάκελο στη συσκευή USB.

Σημειώσεις

- Η τυχαία αναπαραγωγή δεν μπορεί να εκτελεστεί για αρχεία εικόνας και βίντεο.
- Η τυχαία αναπαραγωγή ακυρώνεται όταν:
 - απενεργοποιείτε το σύστημα.
 - ανοίγετε το συρτάρι του δίσκου.
 - εκτελείτε USB TRANSFER (εκτός από Μεταφορά REC1).
 - μεταφέρετε μουσική από έναν δίσκο σε μια συσκευή USB (εκτός από Μεταφορά REC1).
 - αλλάζετε MEDIA MODE.
 - αλλάζετε την επιλεγμένη μνήμη USB.
- Η Τυχαία αναπαραγωγή μπορεί να ακυρωθεί όταν επιλέξετε ένα φάκελο ή κομμάτι να αναπαραχθεί.

Δημιουργία του δικού σας προγράμματος (Αναπαραγωγή προγράμματος)

C D DATA CD DATA DVD USB

Μπορείτε να δημιουργήσετε ένα πρόγραμμα έως 25 βήματα με τη σειρά που θέλετε να αναπαραχθούν.

Μπορείτε να προγραμματίσετε μόνο τα κομμάτια/αρχεία ήχου από τον τρέχοντα δίσκο ή το USB 1.

1 Πατήστε το **FUNCTION +/-** επαναλαμβάνόμενα για να επιλέξετε το «DVD/CD» ή το «USB 1».

2 (μόνο DATA CD DATA DVD USB)
Πατήστε επαναλαμβάνόμενα το **MEDIA MODE** για να επιλέξετε το [MUSIC].

3 Όταν η αναπαραγωγή διακόπτεται, πατήστε το **PLAY MODE** επαναλαμβάνόμενα για να επιλέξετε το [PROGRAM].

4 Πατήστε το **SEARCH**.
Στην οθόνη της τηλεόρασης εμφανίζεται η λίστα φακέλων ή η λίστα κομματιών.

5 (μόνο DATA CD DATA DVD USB)
Πατήστε το **+ / +** επαναλαμβάνόμενα για να επιλέξετε το φάκελο που θέλετε, έπειτα πατήστε το **[+]**.

Η λίστα αρχείων εμφανίζεται στην οθόνη της τηλεόρασης.

6 Πατήστε το **+ / +** επαναλαμβάνόμενα για να επιλέξετε το κομμάτι ή το αρχείο που θέλετε, έπειτα πατήστε το **[+]**.

Ο αριθμός βήματος του προγράμματος εμφανίζεται στην αριστερή πλευρά του επιλεγμένου κομματιού ή αρχείου.

7 Για να προγραμματίσετε άλλα κομμάτια ή αρχεία στον ίδιο φάκελο, επαναλάβετε το βήμα 6.

Για να προγραμματίσετε αρχεία σε άλλους φακέλους, πατήστε το RETURN για να επιστρέψετε στη Λίστα φακέλων και επαναλάβετε τα βήματα 5 και 6.

8 Πατήστε το ► για να ξεκινήσετε την Αναπαραγωγή προγράμματος.

Η Λίστα προγράμματος εμφανίζεται στην οθόνη της τηλεόρασης. Όταν τελειώσει η Αναπαραγωγή προγράμματος, μπορείτε να ξαναξεκινήσετε το ίδιο πρόγραμμα πατώντας το ►.

Για να διαγράψετε ένα προγραμματισμένο βήμα

1 Χρησιμοποιήστε την ίδια διαδικασία όπως στο βήμα 4 και στο βήμα 5 «Δημιουργία του δικού σας προγράμματος».

2 Πατήστε επαναλαμβανόμενα τα \uparrow/\downarrow για να επιλέξετε το κομμάτι ή το αρχείο που θέλετε να διαγράψετε, έπειτα πατήστε το $\boxed{+}$.

Ο αριθμός βήματος του προγράμματος εξαφανίζεται.

Για να διαγράψετε το τελευταίο βήμα από τη Λίστα προγράμματος

Πατήστε το CLEAR.

Για να εμφανιστεί η Λίστα προγράμματος

Κρατήστε πατημένο το SHIFT, έπειτα πατήστε το $\boxed{\text{DISP}}$ DISPLAY επαναλαμβανόμενα.

Ακύρωση αναπαραγωγής προγράμματος

Όταν η αναπαραγωγή έχει διακοπεί, πατήστε το PLAY MODE επαναλαμβανόμενα για να επιλέξετε άλλους τρόπους αναπαραγωγής.

Σημειώσεις

- Η Αναπαραγωγή προγράμματος δεν μπορεί να εκτελεστεί για αρχεία εικόνας και βίντεο.
- Η αναπαραγωγή προγράμματος ακυρώνεται όταν:
 - ανοίγετε το συρτάρι του δίσκου.
 - αλλάζετε MEDIA MODE.
 - αλλάζετε την επιλεγμένη μνήμη USB.
- (μόνο για τη λειτουργία DVD/CD) Η λίστα προγράμματος διαγράφεται όταν ανοίγετε την υποδοχή δίσκου.
- (μόνο για τη λειτουργία USB) Η λίστα προγράμματος διαγράφεται όταν:
 - εκτελέσετε τη λειτουργία διαγραφής.
 - αφαιρέσετε τη συσκευή USB.
 - αλλάζετε την επιλεγμένη μνήμη USB.

Επαναλαμβανόμενη αναπαραγωγή (Επαναλαμβανόμενη αναπαραγωγή)

DVD-V VIDEO CD C D DATA CD DATA DVD USB

Πατήστε επαναλαμβανόμενα το πλήκτρο REPEAT.

Ανάλογα με τον τύπο του δίσκου ή του αρχείου, ορισμένες ρυθμίσεις ενδέχεται να μην είναι διαθέσιμες.



- [OFF]: δεν αναπαράγεται επαναλαμβανόμενα.
- [ALL]: επαναλαμβάνει όλα τα κομμάτια ή αρχεία στην επιλεγμένη λειτουργία αναπαραγωγής.
- [DISC]: επαναλαμβάνει όλα τα περιεχόμενα (DVD VIDEO και VIDEO CD μόνο).
- [TITLE]: επαναλαμβάνει τον τρέχοντα τίτλο (DVD VIDEO μόνο).
- [CHAPTER]: επαναλαμβάνει το τρέχον κεφάλαιο (DVD VIDEO μόνο).

- [TRACK]: επαναλαμβάνει το τρέχον κομμάτι.
- [FILE]: επαναλαμβάνει το τρέχον αρχείο βίντεο.

Για ακύρωση της Επαναλαμβανόμενης αναπαραγωγής

Πατήστε το REPEAT επαναλαμβανόμενα για να επιλέξετε το [OFF].

Σημειώσεις

- Το «» ανάβει στην οθόνη ενδείξεων όταν η Επαναλαμβανόμενη αναπαραγωγή έχει τεθεί στο [ALL] ή το [DISC].
- Το «» ανάβει στην οθόνη ενδείξεων όταν το Επαναλαμβανόμενη αναπαραγωγή έχει τεθεί στο [TITLE], [CHAPTER], [TRACK] ή [FILE].
- Δεν μπορείτε να εκτελέσετε Επαναλαμβανόμενη αναπαραγωγή με το VIDEO CD κατά την αναπαραγωγή PBC.
- Ανάλογα με το DVD VIDEO, δεν μπορείτε να εκτελέσετε Επαναλαμβανόμενη αναπαραγωγή.
- Η Επαναλαμβανόμενη αναπαραγωγή ακυρώνεται όταν:
 - ανοίγετε το συρτάρι του δίσκου.
 - απενεργοποιείτε το σύστημα (DVD VIDEO και VIDEO CD μόνο).
 - αλλάζετε τη λειτουργία (DVD VIDEO και VIDEO CD μόνο).
 - εκτελείτε USB TRANSFER (εκτός από Μεταφορά REC1).
 - μεταφέρετε μουσική από έναν δίσκο σε μια συσκευή USB (εκτός από Μεταφορά REC1).
 - αλλάζετε MEDIA MODE.
 - αλλάζετε την επιλεγμένη μνήμη USB.

Περιορισμός της αναπαραγωγής του δίσκου

(Γονικός έλεγχος)

DVD-V

Μπορείτε να περιορίσετε την αναπαραγωγή DVD VIDEO σύμφωνα με ένα προκαθορισμένο επίπεδο. Οι σκηνές μπορεί να παραλείπονται ή αντικαθίστανται από άλλες σκηνές.

- 1 Όταν η αναπαραγωγή διακόπτεται, πατήστε το **SETUP**.
- 2 Πατήστε το **↑/↓** επαναλαμβανόμενα για να επιλέξετε [SYSTEM SETUP], έπειτα πατήστε το **+**.
- 3 Πατήστε το **↑/↓** επαναλαμβανόμενα για να επιλέξετε το [PARENTAL CONTROL], έπειτα πατήστε το **+**.
- 4 Εισαγάγετε ή ξαναεισαγάγετε τον 4ψήφιο κωδικό σας χρησιμοποιώντας τα αριθμητικά κουμπιά, έπειτα πατήστε το **+**.
- 5 Πατήστε επαναλαμβανόμενα το **↑/↓** για να επιλέξετε το [STANDARD] κι έπειτα πατήστε το **+**.
- 6 Πατήστε το **↑/↓** επαναλαμβανόμενα για να επιλέξετε μια γεωγραφική περιοχή ως το επίπεδο περιορισμού αναπαραγωγής, κι έπειτα πατήστε το **+**.

Η περιοχή επιλέγεται.

Όταν επιλέγετε [OTHERS →], εισαγάγετε τον κωδικό περιοχής για τη γεωγραφική περιοχή που θέλετε σύμφωνα με την «Λίστα κωδικών περιοχών γονικού

ελέγχου» στη σελίδα 70 χρησιμοποιώντας τα αριθμητικά κουμπιά.

7 Πατήστε το **↑/↓** επαναλαμβανόμενα για να επιλέξετε το [LEVEL], έπειτα πατήστε το **+**.

8 Πατήστε το **↑/↓** επαναλαμβανόμενα για να επιλέξετε το επίπεδο που θέλετε, έπειτα πατήστε το **+**.

Όσο χαμηλότερη είναι η τιμή τόσο μεγαλύτερος είναι ο περιορισμός.

Για να απενεργοποιήσετε τη λειτουργία «PARENTAL CONTROL»

Θέστε το [LEVEL] στο [OFF] στο βήμα 8.

Για να αναπαράγετε ένα δίσκο για τον οποίο έχει ρυθμιστεί το «PARENTAL CONTROL»

1 Φορτώστε το δίσκο και πατήστε το **▶**.

Στην οθόνη της τηλεόρασης εμφανίζεται η οθόνη εισαγωγής του κωδικού σας.

2 Εισαγάγετε τον 4ψήφιο κωδικό σας χρησιμοποιώντας τα αριθμητικά κουμπιά, έπειτα πατήστε το **+**.

Το σύστημα ξεκινά την αναπαραγωγή.

Εάν ξεχάσετε τον κωδικό σας

Αφαιρέστε το δίσκο κι επαναλάβετε τα βήματα 1 έως 3 του «Περιορισμός της αναπαραγωγής του δίσκου» (σελίδα 29). Εισαγάγετε έναν κωδικό «199703» χρησιμοποιώντας τα αριθμητικά κουμπιά, έπειτα πατήστε το **+**. Ακολουθήστε τις οδηγίες στην οθόνη και εισαγάγετε ένα νέο 4ψήφιο κωδικό. Έπειτα, επαναφορτώστε το δίσκο και πατήστε το **▶**. Χρειάζεται να εισάγετε το νέο σας κωδικό ξανά.

Προβολή πληροφοριών ενός δίσκου και μιας συσκευής USB

DVD-V VIDEO CD C D DATA CD DATA DVD USB

Πληροφορίες στην οθόνη της τηλεόρασης

Κρατήστε πατημένο το SHIFT, έπειτα πατήστε το **DISPLAY** επαναλαμβανόμενα κατά τη διάρκεια της αναπαραγωγής.

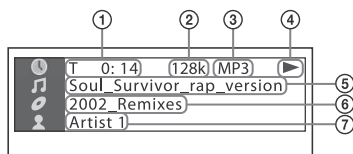

- 1** Πληροφορίες αναπαραγωγής
Χρόνος αναπαραγωγής, χρόνος που απομένει και πληροφορίες ημερομηνίας¹⁾.
- 2** Βαθμός ροής δεδομένων
- 3** Τύπος αρχείου
- 4** Κατάσταση αναπαραγωγής
- 5** Τίτλος²⁾/κομμάτι/όνομα αρχείου³⁾
- 6** Άλμπουμ²⁾/όνομα φακέλου³⁾/ κεφάλαιο/αριθμός ευρετηρίου
- 7** Όνομα καλλιτέχνη²⁾³⁾
Εμφανίζεται κατά την αναπαραγωγή ενός αρχείου ήχου.

¹⁾ Πληροφορίες ημερομηνίας εμφανίζονται όταν το Exif (Μορφή αρχείου ανταλλάξιμης εικόνας) είναι εγγεγραμμένο στο JPEG αρχείο. Το Exif είναι ένα φορμά εικόνας ψηφιακής κάμερας που έχει οριστεί από την Ιαπωνική Ένωση Κλάδων Ηλεκτρονικών και Τεχνολογίας Πληροφοριών (JEITA).

- 2) Εάν ένα αρχείο ήχου έχει μια ετικέτα ID3, το σύστημα θα εμφανίσει ένα όνομα καλλιτέχνη/όνομα τίτλου/όνομα καλλιτέχνη από τις πληροφορίες ετικέτας ID3. Το σύστημα μπορεί να υποστηρίξει το ID3 εκδ. 1.0/1.1/2.2/2.3.
- 3) Εάν το αρχείο ή ο φάκελος περιέχει χαρακτήρες που δεν μπορούν να εμφανιστούν, αυτοί οι χαρακτήρες θα εμφανιστούν ως «_».

Σημειώσεις

- Ανάλογα με την πηγή που αναπαράγεται,
 - ορισμένες πληροφορίες ενδέχεται να μην εμφανίζονται.
 - ορισμένοι χαρακτήρες δεν μπορούν να προβληθούν.
- Ανάλογα με τη λειτουργία αναπαραγωγής, οι πληροφορίες που εμφανίζονται μπορεί να διαφέρουν.

Εμφάνιση των πληροφοριών ήχου (DVD VIDEO και αρχεία βίντεο μόνο)
Πατήστε το AUDIO επαναλαμβανόμενα κατά την αναπαραγωγή.

Πληροφορίες στην οθόνη ενδείξεων

Πατήστε το DISPLAY επαναλαμβανόμενα όταν το σύστημα είναι ενεργοποιημένο.
 Μπορείτε να προβάλλετε τις πληροφορίες ως εξής:

- χρόνος αναπαραγωγής, χρόνος που απομένει για ένα κομμάτι, τίτλο, κεφάλαιο
- αριθμός σκηνής
- όνομα αρχείου, όνομα φακέλου
- τίτλο, τον καλλιτέχνη και πληροφορίες άλμπουμ

Σημειώσεις

- Το όνομα δίσκου ή το όνομα κομματιού ίσως να μην εμφανιστεί, ανάλογα με το κείμενο.

- Ο χρόνος αναπαραγωγής των αρχείων MP3 και των αρχείων βίντεο ίσως να μην εμφανίζεται σωστά.
- Ο χρόνος αναπαραγωγής που έχει παρέλθει ενός αρχείου ήχου κωδικοποιημένου χρησιμοποιώντας VBR (μεταβλητό βαθμό ροής δεδομένων) δεν εμφανίζεται σωστά.

Χρήση του Μενού ρυθμίσεων

Μπορείτε να κάνετε διάφορες προσαρμογές σε στοιχεία, όπως η εικόνα και ο ήχος. Τα στοιχεία που εμφανίζονται διαφέρουν ανάλογα με τη χώρα ή την περιοχή.

Σημείωση

Οι ρυθμίσεις αναπαραγωγής που είναι αποθηκευμένες στο δίσκο έχουν προτεραιότητα έναντι των ρυθμίσεων του Μενού ρυθμίσεων. Επομένως, ορισμένες από τις ρυθμίσεις του Μενού ρυθμίσεων ενδέχεται να μην εκτελούνται.

- 1 Όταν η αναπαραγωγή διακόπτεται, πατήστε το **SETUP**. Το Μενού ρυθμίσεων εμφανίζεται στην οθόνη της τηλεόρασης.
- 2 Πατήστε το **↑/↓** επαναλαμβανόμενα για να επιλέξετε το **[LANGUAGE SETUP]**, **[VIDEO SETUP]**, **[AUDIO SETUP]**, ή το **[SYSTEM SETUP]**, έπειτα πατήστε το **[+]**.
- 3 Πατήστε το **↑/↓** επαναλαμβανόμενα για να επιλέξετε το στοιχείο που θέλετε, έπειτα πατήστε το **[+]**.

4 Πατήστε επαναλαμβανόμενα ↕ / ↗ για να επιλέξετε τη ρύθμιση που θέλετε και μετά πατήστε [+].

Η ρύθμιση επιλέγεται και
η διαδικασία ολοκληρώνεται.

Για έξοδο από το μενού

Πατήστε το πλήκτρο SETUP.



Ρύθμιση της γλώσσας - [LANGUAGE SETUP]

[OSD]

Επιλέγει τη γλώσσα της
εμφανιζόμενης οθόνης.

[MENU]

DVD-V

Επιλέγει τη γλώσσα για το μενού
του DVD.

[AUDIO]

DVD-V

Αλλάζει τη γλώσσα για το κομμάτι
του ήχου.

Όταν επιλέγετε [ORIGINAL],
επιλέγεται η γλώσσα που έχει
προτεραιότητα στο δίσκο.

[SUBTITLE]

DVD-V

Αλλάζει τη γλώσσα των υποτίτλων
που είναι εγγεγραμμένοι στο DVD
VIDEO.

Όταν επιλέγετε [AUDIO FOLLOW],
η γλώσσα των υποτίτλων αλλάζει
σύμφωνα με τη γλώσσα που έχει
επιλεγεί για το κομμάτι ήχου.

Σημείωση

Εάν επιλέξετε [OTHERS →] στο [MENU],
[AUDIO] και [SUBTITLE], εισαγάγετε έναν
κωδικό γλώσσας από την ενότητα
«Κατάλογος κωδικών γλώσσας»
(σελίδα 69) χρησιμοποιώντας τα
αριθμητικά κουμπιά.



Ρύθμιση της οθόνης της τηλεόρασης - [VIDEO SETUP]

[TV TYPE]

DVD-V

[16:9]: Επιλέγει αυτό όταν συνδέετε
μια τηλεόραση ευρείας οθόνης ή μια
τηλεόραση με λειτουργία ευρείας
οθόνης.

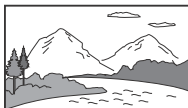

[4:3 LETTER BOX]: Επιλέγει αυτό όταν
συνδέετε μια τηλεόραση με οθόνη 4:3
χωρίς λειτουργία ευρείας οθόνης.
Αυτή η ρύθμιση εμφανίζει μια πλατιά
εικόνα με μαύρες ζώνες στο επάνω
και στο κάτω μέρος.



[4:3 PAN SCAN]: Επιλέγει αυτό όταν
συνδέετε μια τηλεόραση με οθόνη 4:3
χωρίς λειτουργία ευρείας οθόνης.
Αυτή η ρύθμιση εμφανίζει μια εικόνα
πλήρους ύψους σε ολόκληρη την
οθόνη με ξακρισμένες πλευρές.



[COLOR SYSTEM (VIDEO CD)]

(εκτός από τα μοντέλα Λατινικής
Αμερικής, Ευρώπης και Ρωσίας)

DVD-V

Επιλέγει το σύστημα χρωμάτων
(PAL ή NTSC).

[AUTO]: Παρέχει το σήμα βίντεο ανάλογα με το σύστημα χρωμάτων του δίσκου. Επιλέγει αυτή τη ρύθμιση εάν η τηλεόρασή σας χρησιμοποιεί σύστημα DUAL.

[PAL]: Παρέχει το σήμα βίντεο σε PAL.

[NTSC]: Παρέχει το σήμα βίντεο σε NTSC.

Για λεπτομέρειες, βλ. «Αλλαγή του συστήματος χρωμάτων» (σελίδα 19).

[BLACK LEVEL]

(Μόνο για μοντέλα Λατινικής Αμερικής)

Επιλέγει το μαύρο επίπεδο (επίπεδο ρύθμισης) για την έξοδο σημάτων βίντεο από την υποδοχή VIDEO OUT.

[ON]: Ρυθμίζει το επίπεδο μαύρου του σήματος εξόδου στο κανονικό επίπεδο.

[OFF]: Μειώνει το βασικό επίπεδο μαύρου. Χρησιμοποιήστε αυτό όταν η εικόνα γίνεται πολύ άσπρη.

[PAUSE MODE]

DVD-V

[AUTO]: Η εικόνα, συμπεριλαμβανομένων των θεμάτων με δυναμική κίνηση, παρέχεται χωρίς να τρεμοπαίζει. Συνήθως, επιλέγετε αυτήν τη ρύθμιση.

[FRAME]: Η εικόνα, συμπεριλαμβανομένων των θεμάτων χωρίς δυναμική κίνηση, παρέχεται με υψηλή ανάλυση.

[PHOTO EFFECT]

DATA CD DATA DVD USB

(Μόνο αρχεία JPEG)

[MODE 1]: Η εικόνα εμφανίζεται από πάνω προς τα κάτω.

[MODE 2]: Η εικόνα εμφανίζεται από αριστερά προς τα δεξιά.

[MODE 3]: Η εικόνα ανοίγει από το κέντρο.

[MODE 4]: Η εικόνα χρησιμοποιεί τα εφέ με τυχαία σειρά.

[MODE 5]: Η επόμενη εικόνα ολισθαίνει πάνω από την τρέχουσα εικόνα.

[OFF]: Ανενεργό.

[PHOTO INTERVAL]

DATA CD DATA DVD USB

(μόνο αρχεία JPEG)

[NORMAL]/[FAST]/[SLOW 1]/

[SLOW 2]: Επιλέγει τη διάρκεια της παρουσίασης εικόνων. Το [SLOW 2] είναι πιο αργό από το [SLOW 1].



Ρύθμιση των επιλογών ήχου - [AUDIO SETUP]

[AUDIO DRC]

(Συμπίεση δυναμικής περιοχής)

DVD-V

Είναι χρήσιμη για την παρακολούθηση ταινιών σε χαμηλή ένταση αργά τη νύχτα.

[OFF]: Ανενεργό.

[STANDARD]: Η δυναμική περιοχή συμπιέζεται σύμφωνα με τις προθέσεις του μηχανικού ηχογράφησης.

[TRACK SELECTION]

DVD-V

[OFF]: Ανενεργό.

[AUTO]: Δίνει προτεραιότητα στο κομμάτι ήχου που περιέχει τον υψηλότερο αριθμό καναλιών όταν αναπαράγετε ένα DVD VIDEO στο οποίο είναι εγγεγραμμένα πολλαπλά μορμά ήχου (PCM, MPEG ή Dolby Digital).

[SCORE MODE]

[BEGINNER 1]*/[BEGINNER 2]/

[EXPERT 1]*/[EXPERT 2]: Επιλέγει τη λειτουργία βαθμολόγησης για να βαθμολογήσετε το τραγούδι σας όταν είναι σε λειτουργία караоке.

[DEMO]: Λειτουργία επίδειξης. Ο βαθμός εμφανίζεται ανεξάρτητα από το τραγούδι.

* Ο βαθμός εμφανίζεται στη διάρκεια του τραγουδιού.

[A/V SYNC]

DVD-V VIDEO CD DATA CD DATA DVD

(Μόνο αρχεία βίντεο)

[OFF]: Ανενεργό.

[ON]: Ρυθμίζει την καθυστέρηση μεταξύ εικόνας και ήχου.

[DOWNMIX]

DVD-V

Επιλέγει το σήμα εξόδου ήχου για αναπαραγωγή ενός πολυκάναλου ήχου.

[NORMAL]: Παρέχει πολυκάναλο ήχο σε στερεοφωνικό σήμα 2 καναλιών.

[DOLBY SURROUND]: Παρέχει πολυκάναλο ήχο σε περιφερειακό σήμα 2 καναλιών.



Ρύθμιση του συστήματος – [SYSTEM SETUP]

[SCREEN SAVER]

Αποτρέπει τις βλάβες στην τηλεόραση. Πατήστε οποιοδήποτε κουμπί για να ακυρώσετε την προφύλαξη οθόνης.

[ON]: Ενεργοποιεί τη λειτουργία προφύλαξης οθόνης, αν δεν χρησιμοποιήσετε το σύστημα για περίπου 15 λεπτά.

[OFF]: Ανενεργό.

[BACKGROUND]

Επιλέγει το χρώμα φόντου ή την εικόνα που θα εμφανίζεται στην οθόνη της τηλεόρασης.

[JACKET PICTURE]: Η εικόνα εξωφύλλου (φωτογραφία) που είναι εγγεγραμμένη στο δίσκο εμφανίζεται στο φόντο.

[GRAPHICS]: Στο φόντο εμφανίζεται μια προκαθορισμένη εικόνα που είναι αποθηκευμένη στο σύστημα.

[BLUE]: Το χρώμα του φόντου είναι μπλε.

[BLACK]: Το χρώμα του φόντου είναι μαύρο.

[PARENTAL CONTROL]

Ρυθμίζει τους περιορισμούς αναπαραγωγής. Για λεπτομέρειες, βλ. «Περιορισμός της αναπαραγωγής του δίσκου» (σελίδα 29).

[MULTI-DISC RESUME]

DVD-V VIDEO CD

[ON]: Αποθηκεύει το σημείο συνέχισης αναπαραγωγής στη μνήμη για έως 6 δίσκους.

[OFF]: Αποθηκεύει μόνο το σημείο συνέχισης αναπαραγωγής για τον τρέχοντα δίσκο στο σύστημα.

[RESET]

Επαναφέρει τις ρυθμίσεις «SETUP» στις προεπιλεγμένες ρυθμίσεις. Για λεπτομέρειες, βλ. «Επαναφορά των ρυθμίσεων «SETUP» στις προεπιλεγμένες» (σελίδα 62).

Μεταφορά USB

Μεταφορά μουσικής

Μπορείτε να μεταφέρετε μουσική από μια πηγή ήχου σε μια συσκευή USB συνδεδεμένη στη θύρα ψ (USB) 2.

Η μορφή αρχείου των αρχείων που μεταφέρονται από αυτό το σύστημα είναι MP3. Εντούτοις, μπορείτε επίσης να μεταφέρετε αρχεία WMA και AAC από το USB 1.

Σημειώσεις

- Μη μετακινείτε τη συσκευή USB κατά τη μεταφορά ή διαγραφή λειτουργιών. Αυτό μπορεί να καταστρέψει τα δεδομένα στη συσκευή USB ή να καταστρέψει την ίδια τη συσκευή USB.
- Τα αρχεία MP3/WMA/AAC μεταφέρονται με τον ίδιο ρυθμό ροής δεδομένων με τα αρχικά αρχεία.
- Όταν μεταφέρετε από λειτουργία TUNER, AUDIO IN 1 ή AUDIO IN 2, ή ένα AUDIO CD, μπορείτε να επιλέξετε το βαθμό ροής δεδομένων πριν τη μεταφορά.
- Οι λειτουργίες μεταφοράς και διαγραφής USB απαγορεύονται όταν η υποδοχή δίσκου είναι ανοιχτή.

Σημείωση για το περιεχόμενο με προστασία πνευματικών δικαιωμάτων

Μπορείτε να μεταφέρετε μουσική μόνο για προσωπική χρήση. Για τη χρήση της μουσικής πέραν αυτού του ορίου, απαιτείται άδεια από τους κατόχους των πνευματικών δικαιωμάτων.

Για να επιλέξετε μνήμη USB

Βλ. σελίδα 22.

Για να επιλέξετε το βαθμό ροής δεδομένων

Μπορείτε να επιλέξετε έναν υψηλότερο βαθμό ροής δεδομένων

για να μεταφέρετε μουσική με καλύτερη ποιότητα.

- 1 Πατήστε το **OPTIONS**.
- 2 Πατήστε επαναλαμβανόμενα τα **↑/↓** για να επιλέξετε το «**BIT RATE**» κι έπειτα πατήστε το **[+]**.
- 3 Πατήστε το **↑/↓** επαναλαμβανόμενα για να επιλέξετε το βαθμό ροής δεδομένων που επιθυμείτε, έπειτα πατήστε το **[+]**.
 - 128 KBPS: τα κωδικοποιημένα κομμάτια MP3 έχουν μικρότερο μέγεθος αρχείου και χαμηλότερη ποιότητα ήχου.
 - 256 KBPS: τα κωδικοποιημένα κομμάτια MP3 έχουν μεγαλύτερο μέγεθος αρχείου αλλά υψηλότερη ποιότητα ήχου.Για να εξέλθετε από το μενού **OPTIONS**, πατήστε το **OPTIONS**.

Μεταφορά μουσικής από δίσκο, συσκευή USB ή αναλογική πηγή ήχου

Μπορείτε να μεταφέρετε μουσική σε μια συσκευή USB συνδεδεμένη στη θύρα ψ (USB) 2 ως εξής:

- Συγχρονισμένη μεταφορά: Μεταφέρετε όλη τη μουσική από ένα δίσκο ή USB 1 σε USB 2.
 - Μεταφορά REC1: Μεταφέρετε ένα μεμονωμένο κομμάτι ή αρχείο ήχου στη διάρκεια της αναπαραγωγής.
 - Αναλογική μεταφορά: Μεταφέρετε ήχο από τη λειτουργία TUNER, AUDIO IN 1 ή AUDIO IN 2.
- Χρησιμοποιήστε τα κουμπιά στη μονάδα για να εκτελέσετε αυτή τη λειτουργία.

1 Συνδέστε μια μεταφερόμενη συσκευή USB στη θύρα ψ (USB) 2 όπως φαίνεται παρακάτω.

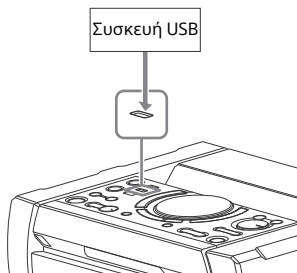

Σημείωση

Μπορείτε να χρησιμοποιήσετε έναν προσαρμογέα USB (δεν παρέχεται) για να συνδέσετε τη συσκευή USB στη μονάδα εάν η συσκευή USB δεν μπορεί να συνδεθεί στη θύρα ψ (USB).

2 Για Συγχρονισμένη μεταφορά και Μεταφορά REC1:

(Για δίσκο)

Πατήστε το FUNCTION, έπειτα γυρίστε το κουμπί VOLUME/MULTI CONTROL για να επιλέξετε το «DVD/CD», έπειτα πατήστε το ENTER. Εάν το σύστημα ξεκινήσει την αναπαραγωγή αυτόματα, πατήστε το ■ δύο φορές για να διακόψετε την αναπαραγωγή. (Για USB)

Πατήστε το FUNCTION, έπειτα γυρίστε το κουμπί VOLUME/MULTI CONTROL για να επιλέξετε το «USB 1», έπειτα πατήστε το ENTER. Συνδέστε μια συσκευή USB που θέλετε να μεταφέρετε στη θύρα ψ (USB) 1.

Για αναλογική μεταφορά:

Πατήστε το FUNCTION, έπειτα γυρίστε το κουμπί VOLUME/MULTI CONTROL για να επιλέξετε την πηγή («TUNER FM»/«TUNER AM»/

«AUDIO IN 1»/«AUDIO IN 2») που θέλετε να μεταφέρετε, έπειτα πατήστε το ENTER.

3 Για συγχρονισμένη μεταφορά:

Όταν η αναπαραγωγή διακόπτεται, πατήστε το PLAY MODE στο τηλεχειριστήριο επαναλαμβανόμενα για να επιλέξετε τη λειτουργία αναπαραγωγής που θέλετε.

Σημειώσεις

- Εάν ξεκινήσετε τη μεταφορά στο [FOLDER (SHUFFLE)], η επιλεγμένη λειτουργία αναπαραγωγής αλλάζει στο [FOLDER] αυτόματα.
- Εάν ξεκινήσετε να μεταφέρετε σε Τυχαία αναπαραγωγή (εκτός από [FOLDER (SHUFFLE)]), Επαναλαμβανόμενη αναπαραγωγή ή Αναπαραγωγή προγράμματος χωρίς βήματα, η επιλεγμένη λειτουργία αναπαραγωγής αλλάζει στην Κανονική αναπαραγωγή αυτόματα.

Για Μεταφορά REC1:

Επιλέξτε το κομμάτι ή το αρχείο ήχου που θέλετε να μεταφέρετε, έπειτα ξεκινήστε την αναπαραγωγή.

4 Πατήστε το REC TO USB.

Στην οθόνη ενδείξεων εμφανίζεται η ένδειξη «PUSH ENTER».

5 Για Συγχρονισμένη μεταφορά και Μεταφορά REC1:

Πατήστε το ENTER.

Η μεταφορά ξεκινά όταν το «DO NOT REMOVE» εμφανίζεται στην οθόνη ενδείξεων.

Για αναλογική μεταφορά:

Πατήστε το ENTER και ξεκινήστε την αναπαραγωγή της πηγής. Η μεταφορά ξεκινά όταν το «DO NOT REMOVE» εμφανίζεται στην οθόνη ενδείξεων.

Όταν η μεταφορά ολοκληρωθεί

Ο δίσκος ή η συσκευή USB σταματά αυτόματα (για Συγχρονισμένη μεταφορά) ή συνεχίζει να αναπαράγεται (για μεταφορά REC1).

Για να διακόψετε τη μεταφορά

Πατήστε το ■.

Για να δημιουργήσετε ένα νέο αρχείο MP3 (μόνο για αναλογική μεταφορά)

Πατήστε το REC TO USB κατά τη διάρκεια της Αναλογικής μεταφοράς. Στην οθόνη ενδείξεων εμφανίζεται η ένδειξη «NEW TRACK». Ένα νέο αρχείο MP3 δημιουργείται επίσης αυτόματα μετά από περίπου 1 ώρα μεταφοράς.

Σημειώσεις

- Όταν δημιουργείται ένα νέο αρχείο MP3, η μεταφορά απενεργοποιείται προσωρινά.
- Εάν πατήσετε το REC TO USB ξανά μετά από μερικά δευτερόλεπτα, ένα νέο αρχείο MP3 μπορεί να δημιουργηθεί.

Σημειώσεις για τη μεταφορά

- Κατά τη μεταφορά (εκτός από την αναλογική μεταφορά), δεν παρέχεται ήχος.
- Οι πληροφορίες CD-TEXT δεν μεταφέρονται στα δημιουργημένα αρχεία MP3.
- Η μεταφορά διακόπτεται αυτόματα, εάν:
 - εξαντληθεί ο χώρος της συσκευής USB κατά τη μεταφορά.
 - ο αριθμός αρχείων ή φακέλων ήχου στη συσκευή USB αγγίζει το όριο.
- Αν κάποιος φάκελος ή κάποιο αρχείο που μεταφέρετε υπάρχει ήδη στη συσκευή USB με το ίδιο όνομα, προστίθεται ένας αύξων αριθμός μετά το όνομα, χωρίς να αντικατασταθεί ο αρχικός φάκελος ή το αρχικό αρχείο.
- Δεν μπορείτε να εκτελέσετε τις ακόλουθες λειτουργίες κατά τη μεταφορά:
 - Εξαγάγετε το δίσκο.
 - Επιλέξτε ένα άλλο κομμάτι ή αρχείο.

- Διακόψτε την αναπαραγωγή ή βρείτε ένα σημείο στο κομμάτι ή το αρχείο.
- Αλλάξτε τη λειτουργία ή τη ζώνη του δέκτη.
- Όταν μεταφέρετε μουσική σε ένα Walkman® χρησιμοποιώντας «Διαχειριστή μέσων για WALKMAN®», φροντίστε να μεταφέρετε στη μορφή MP3.
- Όταν συνδέετε ένα Walkman® στο σύστημα, φροντίστε να συνδέσετε αφού η οθόνη «Δημιουργία βιβλιοθήκης» ή «Δημιουργία βάσης δεδομένων» στο Walkman® έχει εξαφανιστεί.

Κανόνες δημιουργίας φακέλου και αρχείου**Μέγιστος αριθμός αρχείων MP3 που μπορούν να παραχθούν**

- 298 φάκελοι
- 650 αρχεία σε ένα φάκελο
- 650 αρχεία σε φάκελο REC1-CD ή REC1-MP3.

Οι αριθμοί αυτοί ενδέχεται να διαφέρουν, ανάλογα με τη διαμόρφωση των αρχείων ή των φακέλων.

Όταν γίνεται μεταφορά σε μια συσκευή USB, δημιουργείται ένα φάκελος «MUSIC» ακριβώς κάτω από το φάκελο «ROOT». Ανάλογα με τη μέθοδο μεταφοράς και την πηγή, δημιουργούνται φάκελοι και αρχεία μέσα σε αυτόν το φάκελο «MUSIC».

Συγχρονισμένη μεταφορά

Πηγή	Όνομα φακέλου	Όνομα αρχείου
Αρχεία ήχου	Ίδιο με την πηγή	
AUDIO CD	«CDDA0001»*	«TRACK001»*

Μεταφορά REC1

Πηγή	Όνομα φακέλου	Όνομα αρχείου
Αρχεία ήχου	«REC1-MP3»	Ίδιο με την πηγή
AUDIO CD	«REC1-CD»	«TRACK001»*

Αναλογική μεταφορά

Πηγή	Όνομα φακέλου	Όνομα αρχείου
FM	«TUFM0001»*	«TRACK001»*
AM	«TUAM0001»*	
AUDIO IN 1/ AUDIO IN 2	«EXAU0001»*	

* Οι αριθμοί φακέλων και αρχείων εκχωρούνται σειριακά στη συνέχεια.

Διαγραφή αρχείων ή φακέλων ήχου στη συσκευή USB

- 1** Πατήστε το **FUNCTION +/-** επαναλαμβανόμενα για να επιλέξετε το «USB 1» ή το «USB 2».
- 2** Πατήστε επαναλαμβανόμενα το **MEDIA MODE** για να επιλέξετε το [MUSIC].
- 3** Όταν η αναπαραγωγή διακόπτεται, πατήστε το **OPTIONS**.
- 4** Πατήστε επαναλαμβανόμενα τα **↕/↔** για να επιλέξετε το «ERASE» κι έπειτα πατήστε το **[+]**.
Η λίστα φακέλου εμφανίζεται στην οθόνη της τηλεόρασης.
- 5** Πατήστε επαναλαμβανόμενα **↕/↔** για να επιλέξετε έναν φάκελο και μετά πατήστε το **[+]**.

- 6** Πατήστε το **↕/↔** επαναλαμβανόμενα για να επιλέξετε το αρχείο ήχου που θέλετε να διαγράψετε, έπειτα πατήστε το **[+]**.

Επιλέξτε το [ALL TRACKS] για να επιλέξετε όλα τα αρχεία ήχου στο φάκελο.
Στην οθόνη ενδείξεων εμφανίζεται το «FLDR ERASE» ή «TRK ERASE» και το «PUSH ENTER».
Για ακύρωση πατήστε το **■**.

- 7** Πατήστε το **[+]**.
Στην οθόνη ενδείξεων εμφανίζεται η ένδειξη «COMPLETE».
Για να εξέλθετε από το μενού **OPTIONS**, πατήστε το **OPTIONS**.

Σημειώσεις

- Ένας φάκελος που περιέχει αρχεία ήχου μη-MP3/WMA/AAC μορμά ή υποφακέλους δεν μπορεί να διαγραφεί.
- Δεν μπορείτε να διαγράψετε αρχεία ήχου ή φακέλους όταν έχει επιλεγεί το Τυχαία αναπαραγωγή ή Αναπαραγωγή προγράμματος. Ορίστε τη λειτουργία αναπαραγωγής στην Κανονική αναπαραγωγή πριν το σβήσιμο.
- Η λειτουργία σβήσιματος απαγορεύεται όταν η υποδοχή δίσκου είναι ανοιχτή.

Ακρόαση ραδιοφώνου

- 1 Πατήστε το **FUNCTION +/-** επαναλαμβανόμενα για να επιλέξετε το «**TUNER FM**» ή το «**TUNER AM**».

Μπορείτε επίσης να χρησιμοποιήσετε τα πλήκτρα στη μονάδα. Πατήστε το **FUNCTION**, έπειτα στρέψτε το κουμπί **VOLUME/MULTI CONTROL** για να επιλέξετε το «**TUNER FM**» ή το «**TUNER AM**», έπειτα πατήστε το **ENTER**.

- 2 Επιλέξτε το ραδιοφωνικό σταθμό. Για αυτόματο συντονισμό:

Κρατήστε πατημένο το **TUNING +/-** έως ότου η ένδειξη συχνότητας αλλάξει κι έπειτα αφήστε το. Η σάρωση διακόπτεται αυτόματα όταν το σύστημα συντονιστεί σε ένα σταθμό. Στην οθόνη ενδείξεων ανάβουν το «**TUNED**» και το «**STEREO**» (μόνο για στερεοφωνικά προγράμματα FM). Εάν δεν εμφανίζεται το «**TUNED**» και η σάρωση δεν σταματά, πατήστε το **■** για να διακόψετε τη σάρωση. Έπειτα, εκτελέστε χειροκίνητο συντονισμό (κατωτέρω).

Χειροκίνητος συντονισμός:

Πατήστε το **TUNING +/-** επαναλαμβανόμενα για να συντονιστείτε στο σταθμό που θέλετε.

Σημείωση

Όταν συντονιστείτε σε ένα σταθμό FM ο οποίος παρέχει υπηρεσίες RDS, από τις μεταδόσεις παρέχονται πληροφορίες όπως το όνομα της υπηρεσίας ή το όνομα του σταθμού. Μπορείτε να ελέγξετε τις πληροφορίες RDS πατώντας το **DISPLAY** επαναλαμβανόμενα.

Συμβουλή

Για να μειώσετε το στατικό θόρυβο σε έναν αδύναμο FM στερεοφωνικό σταθμό, πατήστε το **FM MODE** επαναλαμβανόμενα έως ότου ανάψει το «**MONO**» στην οθόνη ενδείξεων.

Για να αλλάξετε το διάστημα συντονισμού AM (Εκτός από τα μοντέλα σε Ευρώπη και Ρωσία)

Η προεπιλεγμένη ρύθμιση για το διάστημα συντονισμού AM είναι 9 kHz (ή 10 kHz για ορισμένες περιοχές). Δεν μπορείτε να αλλάξετε το διάστημα συντονισμού AM σε λειτουργία Εξοικονόμησης Ενέργειας. Χρησιμοποιήστε τα κουμπιά στη μονάδα για να εκτελέσετε αυτήν τη λειτουργία.

- 1 Πατήστε το **FUNCTION**, έπειτα στρέψτε το κουμπί **VOLUME/MULTI CONTROL** για να επιλέξετε «**TUNER AM**», έπειτα πατήστε το **ENTER**.
- 2 Πατήστε το **I/⏻** για να απενεργοποιήσετε το σύστημα.
- 3 Ενώ κρατάτε πατημένο το **ENTER**, πατήστε το **DJ OFF**.

Στην οθόνη ενδείξεων εμφανίζεται το «**9K STEP**» ή το «**10K STEP**». Όταν αλλάζετε το διάστημα, όλοι οι προσυντονισμένοι σταθμοί AM διαγράφονται.

Προσυντονισμός ραδιοφωνικών σταθμών

Μπορείτε να αποθηκεύσετε έως 20 σταθμούς FM και 10 σταθμούς AM σαν αγαπημένους.

- 1 Συντονιστείτε στον σταθμό που θέλετε.**
- 2 Πατήστε το DVD/TUNER MENU.**
- 3 Πατήστε το \uparrow/\downarrow επαναλαμβανόμενα για να επιλέξετε τον προκαθορισμένο αριθμό που θέλετε, έπειτα πατήστε το $\boxed{+}$.**

Στην οθόνη ενδείξεων εμφανίζεται η ένδειξη «COMPLETE». Ο σταθμός αποθηκεύεται.

Για να συντονιστείτε σε αποθηκευμένο σταθμό

Πατήστε το PRESET+/- επαναλαμβανόμενα για να επιλέξετε τον αποθηκευμένο αριθμό που θέλετε. Μπορείτε επίσης να κρατάτε πατημένο το SHIFT, έπειτα να πατήσετε τα αριθμητικά κουμπιά κι, έπειτα, να πατήσετε το $\boxed{+}$ για να επιλέξετε αποθηκευμένο σταθμό.

BLUETOOTH

Σχετικά με την ασύρματη τεχνολογία BLUETOOTH

Η ασύρματη τεχνολογία BLUETOOTH είναι ασύρματη τεχνολογία βραχέος εύρους που επιτρέπει την ασύρματη επικοινωνία δεδομένων μεταξύ ψηφιακών συσκευών. Η ασύρματη τεχνολογία BLUETOOTH λειτουργεί εντός ενός εύρους περίπου 10 μέτρων.

Υποστηριζόμενη έκδοση, προφίλ και κωδικοποιητές BLUETOOTH

Για λεπτομέρειες, βλ. «Τομέας BLUETOOTH» (σελίδα 68).

Συμβατές συσκευές BLUETOOTH

Για λεπτομέρειες, βλ. «Διαδικτυακές τοποθεσίες για συμβατές συσκευές» (σελίδα 11).

Πληροφορίες σχετικά με την ενδεικτική λυχνία BLUETOOTH

Η ενδεικτική λυχνία BLUETOOTH στη μονάδα ανάβει ή αναβοσβήνει μπλε για να δείξει την κατάσταση BLUETOOTH.

Κατάσταση συστήματος	Κατάσταση ενδεικτικής λυχνίας
Αναμονή BLUETOOTH	Αναβοσβήνει αργά
Σύζευξη BLUETOOTH	Αναβοσβήνει γρήγορα
Η σύνδεση BLUETOOTH εδραιώθηκε	Ανάβει

Σύζευξη αυτού του συστήματος με μια συσκευή BLUETOOTH

Η σύζευξη είναι μια λειτουργία κατά την οποία οι συσκευές BLUETOOTH καταχωρούνται η μία στην άλλη από πριν. Αφού εκτελεστεί μια λειτουργία σύζευξης, δεν χρειάζεται να επαναληφθεί.

1 Τοποθετήστε τη συσκευή BLUETOOTH εντός 1 μέτρου από το σύστημα.

2 Πατήστε το BLUETOOTH στη μονάδα για να επιλέξετε τη λειτουργία BLUETOOTH.

Στην οθόνη ενδείξεων εμφανίζεται η ένδειξη «BLUETOOTH».

Σημείωση

Εάν το σύστημα είναι συνδεδεμένο σε μια συσκευή BLUETOOTH, πατήστε το BLUETOOTH στη μονάδα για να αποσυνδέσετε τη συσκευή BLUETOOTH.

3 Κρατήστε πατημένο το PAIRING στη μονάδα για 2 δευτερόλεπτα ή περισσότερο.

Στην οθόνη ενδείξεων αναβοσβήνει η ένδειξη «PAIRING».

4 Εκτελέστε τη διαδικασία σύζευξης στη συσκευή BLUETOOTH.

Για λεπτομέρειες, ανατρέξτε στις οδηγίες χρήσης της συσκευής BLUETOOTH σας.

5 Επιλέξτε το όνομα του συστήματός σας (για παράδειγμα «SHAKE-X7D») στην οθόνη της συσκευής.

Εκτελέστε αυτό το βήμα εντός 5 λεπτών, διαφορετικά η ζεύξη θα ακρωθεί. Σε αυτή την περίπτωση, επαναλάβετε από το βήμα 1.

Σημείωση

Εάν απαιτείται κλειδί πρόσβασης στη συσκευή BLUETOOTH, εισαγάγετε το «0000». Το κλειδί πρόσβασης ενδέχεται να αποκαλείται «Passcode», «PIN code», «PIN number» ή «Password».

6 Εκτελέστε τη σύνδεση BLUETOOTH στη συσκευή BLUETOOTH.

Το όνομα της συσκευής BLUETOOTH εμφανίζεται στην οθόνη ενδείξεων. Ανάλογα με τη συσκευή BLUETOOTH, η σύνδεση μπορεί να ξεκινήσει αυτόματα μετά την ολοκλήρωση της σύζευξης. Μπορείτε να ελέγξετε τη διεύθυνση της συσκευής BLUETOOTH πατώντας επαναλαμβανόμενα το DISPLAY.

Σημειώσεις

- Μπορείτε να πραγματοποιήσετε σύζευξη έως και 9 συσκευών BLUETOOTH. Εάν η 10η συσκευή BLUETOOTH συζευχθεί, η παλαιότερη συσκευή που συνδέθηκε θα διαγραφεί.
- Εάν θέλετε να πραγματοποιήσετε σύζευξη με άλλη συσκευή BLUETOOTH, επαναλάβετε τα βήματα 1 έως 6.

Για ακύρωση της λειτουργίας σύζευξης

Κρατήστε πατημένο το PAIRING στη μονάδα για 2 δευτερόλεπτα ή παραπάνω έως ότου εμφανιστεί το «BLUETOOTH» στην οθόνη ενδείξεων.

Αναπαραγωγή μουσικής από συσκευή BLUETOOTH

Μπορείτε να χειριστείτε μια συσκευή BLUETOOTH συνδέοντας το σύστημα και τη συσκευή BLUETOOTH χρησιμοποιώντας το AVRCP. Μόλις το σύστημα και η συσκευή BLUETOOTH συνδεθούν, μπορείτε να ελέγξετε την αναπαραγωγή

πατώντας τα ►, II, ■,
◀◄/►► και I◀◄/►►I.

Ελέγξτε τα εξής πριν την αναπαραγωγή μουσικής:
– Η λειτουργία BLUETOOTH της συσκευής BLUETOOTH είναι ενεργοποιημένη.
– Η σύζευξη ολοκληρώθηκε (σελίδα 41).

1 Πατήστε το BLUETOOTH στη μονάδα για να επιλέξετε τη λειτουργία BLUETOOTH.

Στην οθόνη ενδείξεων εμφανίζεται η ένδειξη «BLUETOOTH».

2 Εδραιώστε σύνδεση με τη συσκευή BLUETOOTH.

Πατήστε το BLUETOOTH στη μονάδα για να συνδεθείτε στη συσκευή που συνδέθηκε τελευταία BLUETOOTH.

Εκτελέστε τη σύνδεση BLUETOOTH από τη συσκευή BLUETOOTH εάν η συσκευή δεν είναι συνδεδεμένη. Μόλις η σύνδεση εδραιωθεί, το όνομα της συσκευής BLUETOOTH εμφανίζεται στην οθόνη ενδείξεων.

3 Πατήστε το ► για να ξεκινήσετε την αναπαραγωγή.

Ανάλογα με τη συσκευή BLUETOOTH.
– μπορεί να χρειαστεί να πατήσετε το ► δύο φορές.
– ενδέχεται να χρειαστεί να ξεκινήσετε την αναπαραγωγή μιας πηγής ήχου στη συσκευή BLUETOOTH.

4 Ρυθμίστε την ένταση του ήχου.

Ρυθμίστε πρώτα την ένταση του ήχου της συσκευής BLUETOOTH, εάν το επίπεδο της έντασης είναι ακόμα πολύ χαμηλό, προσαρμόστε το επίπεδο της έντασης στο σύστημα.

Σημειώσεις

- Όταν το σύστημα δεν είναι συνδεδεμένο σε οποιαδήποτε συσκευή BLUETOOTH, το σύστημα θα συνδεθεί με την τελευταία συσκευή BLUETOOTH που συνδέθηκε αυτόματα όταν πατάτε το BLUETOOTH στη μονάδα ή το ►.
- Εάν προσπαθήσετε να συνδέσετε μια άλλη συσκευή BLUETOOTH στο σύστημα, η επί του παρόντος συνδεδεμένη συσκευή BLUETOOTH θα αποσυνδεθεί.

Για να αποσυνδέσετε τη συσκευή BLUETOOTH

Πατήστε το BLUETOOTH στη μονάδα. Στην οθόνη ενδείξεων εμφανίζεται η ένδειξη «BLUETOOTH». Ανάλογα με τη συσκευή BLUETOOTH, η σύνδεση BLUETOOTH ενδέχεται να ακυρωθεί αυτόματα όταν διακόψετε την αναπαραγωγή.

Για να διαγράψετε πληροφορίες σύζευξης

Χρησιμοποιήστε τα κουμπιά στη μονάδα για να εκτελέσετε αυτήν τη λειτουργία.

1 Πατήστε το BLUETOOTH για να επιλέξετε τη λειτουργία BLUETOOTH.

Στην οθόνη ενδείξεων εμφανίζεται η ένδειξη «BLUETOOTH». Εάν το σύστημα είναι συνδεδεμένο σε μια συσκευή BLUETOOTH, το όνομα της συσκευής BLUETOOTH εμφανίζεται στην οθόνη ενδείξεων. Πατήστε το BLUETOOTH για να αποσυνδέσετε τη συσκευή BLUETOOTH.

2 Κρατήστε πατημένο το DJ OFF και το □ – για περίπου 3 δευτερόλεπτα.

Το «BT HISTORY CLEAR» εμφανίζεται στην οθόνη ενδείξεων και όλες οι πληροφορίες σύζευξης διαγράφονται.

Σύνδεση με ένα άγγιγμα BLUETOOTH από NFC

Το NFC (Near Field Communication) είναι μια τεχνολογία που επιτρέπει ασύρματη επικοινωνία βραχέως εύρους μεταξύ διαφόρων συσκευών, όπως smartphone και ετικετών IC.

Όταν αγγίζετε το σύστημα με συμβατό με το NFC smartphone, το σύστημα αυτόματα:

- ενεργοποιείται σε λειτουργία BLUETOOTH.
- ολοκληρώνει τη σύζευξη και τη σύνδεση BLUETOOTH.

Συμβατά smartphone

Smartphone με ενσωματωμένη λειτουργία NFC (OS: Android 2.3.3 ή μεταγενέστερο, εκτός του Android 3.x)

Σημειώσεις

- Το σύστημα μπορεί να αναγνωρίσει και να συνδεθεί μόνο με ένα συμβατό με το NFC smartphone κάθε φορά. Εάν προσπαθήσετε να συνδέσετε άλλο συμβατό με το NFC smartphone στο σύστημα, το επί του παρόντος συνδεδεμένο συμβατό με το NFC smartphone θα αποσυνδεθεί.
- Ανάλογα με το συμβατό με το NFC smartphone, μπορεί να χρειαστεί να εκτελέσετε τα εξής στοιχεία στο συμβατό με το NFC smartphone εκ των προτέρων.
 - Ενεργοποιήστε τη λειτουργία NFC. Για λεπτομέρειες, ανατρέξτε στις οδηγίες λειτουργίας του συμβατού με NFC smartphone.
 - Εάν το συμβατό με NFC smartphone έχει μια παλαιότερη έκδοση ΛΣ από το Android 4.1.x, κατεβάστε και εκκινήστε την εφαρμογή «NFC Easy Connect». Το «NFC Easy Connect» είναι μια δωρεάν εφαρμογή για Android smartphone που μπορείτε να λάβετε από το Google Play.

(Η εφαρμογή ενδέχεται να μην είναι διαθέσιμη σε ορισμένες χώρες/περιοχές.)

- 1 Ακουμπήστε το smartphone στην ένδειξη N-mark στο σύστημα έως ότου το smartphone αρχίσει να δονείται.**

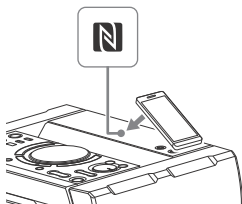

Ολοκληρώστε τη σύνδεση ακολουθώντας τις οδηγίες που εμφανίζονται στο smartphone. Όταν η σύνδεση BLUETOOTH εδραιωθεί, το όνομα της συσκευής BLUETOOTH εμφανίζεται στην οθόνη ενδείξεων.

- 2 Ξεκινήστε την αναπαραγωγή μας πηγής ήχου στο smartphone.**

Για λεπτομέρειες, ανατρέξτε στις οδηγίες χρήσης της συσκευής BLUETOOTH σας.

Συμβουλή

- Εάν η σύζευξη και η σύνδεση BLUETOOTH αποτύχουν, κάντε τα εξής.
- Αφαιρέστε τη θήκη του smartphone, εάν χρησιμοποιείτε θήκη smartphone που αγοράσατε από το εμπόριο.
 - Ακουμπήστε το smartphone στην ένδειξη N-Mark στη μονάδα ξανά.
 - Επανεκκινήστε την εφαρμογή «NFC Easy Connect».

Για να αποσυνδέσετε το smartphone

Ακουμπήστε το smartphone στην ένδειξη N-Mark στη μονάδα ξανά.

Ρύθμιση των κωδικοποιητών ήχου BLUETOOTH

Μπορείτε να λάβετε δεδομένα σε μορφή κωδικοποιητή AAC or SBC από μια συσκευή BLUETOOTH.

- 1 Πατήστε το **OPTIONS**.
- 2 Πατήστε επαναλαμβανόμενα τα \uparrow/\downarrow για να επιλέξετε το «BT AAC» κι έπειτα πατήστε το $\boxed{+}$.
- 3 Πατήστε το \uparrow/\downarrow επαναλαμβανόμενα για να επιλέξετε τη ρύθμιση.
 - ON: Ενεργοποιήστε τη λήψη σε μορφή κωδικοποιητή AAC.
 - OFF: Λήψη σε μορφή κωδικοποιητή SBC.Για να εξέλθετε του μενού επιλογές, πατήστε το **OPTIONS**.

Σημειώσεις

- Μπορείτε να απολαύσετε ήχο υψηλής ποιότητας, εάν είναι επιλεγμένο το AAC. Σε περίπτωση που δεν μπορείτε να ακούσετε τον ήχο AAC από τη συσκευή σας ή ο ήχος διακόπτεται, επιλέξτε το «OFF».
- Εάν αλλάξετε αυτήν τη ρύθμιση όταν το σύστημα είναι συνδεδεμένο σε συσκευή BLUETOOTH, η συσκευή θα αποσυνδεθεί. Για να συνδεθείτε στη συσκευή BLUETOOTH, εκτελέστε τη σύνδεση BLUETOOTH ξανά.

Ρύθμιση της κατάστασης αναμονής BLUETOOTH

Η κατάσταση αναμονής BLUETOOTH επιτρέπει στο σύστημα να ενεργοποιηθεί αυτόματα όταν εδραιώνετε τη σύνδεση BLUETOOTH από μια συσκευή BLUETOOTH.

- 1 Πατήστε το **OPTIONS**.
- 2 Πατήστε επαναλαμβανόμενα τα \uparrow/\downarrow για να επιλέξετε το «BT STBY» κι έπειτα πατήστε το $\boxed{+}$.
- 3 Πατήστε το \uparrow/\downarrow επαναλαμβανόμενα για να επιλέξετε τη ρύθμιση.
 - ON: Το σύστημα ενεργοποιείται αυτόματα όταν εδραιώνετε μια σύνδεση BLUETOOTH από μια συσκευή BLUETOOTH.
 - OFF: Απενεργοποιεί αυτήν τη λειτουργία.Για να εξέλθετε από το μενού επιλογές, πατήστε το **OPTIONS**.

Ρύθμιση του σήματος BLUETOOTH

Μπορείτε να συνδεθείτε στο σύστημα από μια συζευγμένη συσκευή BLUETOOTH σε όλες τις λειτουργίες όταν το σήμα BLUETOOTH έχει τεθεί στο ενεργό. Το σήμα BLUETOOTH ενεργοποιείται εκ προεπιλογής. Χρησιμοποιήστε τα κουμπιά στη μονάδα για να εκτελέσετε αυτήν τη λειτουργία.

Κρατήστε πατημένο το DJ OFF και το $\boxed{+}$ για περίπου 3 δευτερόλεπτα.

Στην οθόνη ενδείξεων εμφανίζεται το «BT ON» ή το «BT OFF».

Σημειώσεις

- Δεν μπορείτε να εκτελέσετε τις ακόλουθες λειτουργίες όταν το σήμα BLUETOOTH είναι ανενεργό:
 - Σύζευξη ή/και σύνδεση με συσκευή BLUETOOTH
 - Διαγραφή των πληροφοριών σύζευξης
 - Χρήση του «SongPal» μέσω BLUETOOTH

- Αλλάξτε τους κωδικοποιητές ήχου BLUETOOTH
- Εάν αγγίξετε το σύστημα με ένα συμβατό με το NFC smartphone ή θέσετε τη λειτουργία αναμονής BLUETOOTH στο ενεργό, τα σήματα BLUETOOTH θα τίθενται στο ενεργό αυτόματα.

Χρήση του «SongPal» μέσω BLUETOOTH

Σχετικά με την εφαρμογή

Μια ειδική εφαρμογή για αυτό το μοντέλο διατίθεται και στο Google Play και στο App Store. Αναζητήστε το «SongPal0» ή σκανάρετε τον κωδικό QR παρακάτω, έπειτα κατεβάστε τη δωρεάν εφαρμογή για να μάθετε περισσότερα για τις πρακτικές δυνατότητες.



Η τεχνολογία BLUETOOTH λειτουργεί με τα iPhone 6 Plus, iPhone 6, iPhone 5s, iPhone 5c, iPhone 5, iPhone 4s, iPhone 4, iPhone 3GS, iPod touch (5ης γενιάς), iPod touch (4ης γενιάς).

Σημείωση

Εάν η εφαρμογή «SongPal» δε λειτουργεί σωστά, αποσυνδέστε και συνδέστε τη συσκευή BLUETOOTH πατώντας το BLUETOOTH στη μονάδα (σελίδα 41).

Ρύθμιση του ήχου

Για	Ενέργεια
Να ενισχύσετε τα μπάσα και να δημιουργήσετε πιο δυνατό ήχο	Πατήστε το MEGA BASS στη μονάδα.
Να μειώσετε τον ήχο των μπάσων (BASS CUT)	Κρατήστε πατημένο το MEGA BASS στη μονάδα για 2 δευτερόλεπτα ή περισσότερο. Για να ακυρώσετε το εφέ BASS CUT, πατήστε το MEGA BASS στη μονάδα ξανά.
	Σημειώσεις <ul style="list-style-type: none">• Η ενδεικτική λυχνία MEGA BASS στη μονάδα αναβοσβήνει όταν το εφέ BASS CUT είναι ενεργοποιημένο.• Το εφέ BASS CUT απενεργοποιείται αυτόματα όταν απενεργοποιείτε το σύστημα ή ενεργοποιείτε τη λειτουργία Ποδοσφαίρου (σελίδα 46).
Να επιλέξετε ένα προκαθορισμένο εφέ ήχου	Πατήστε το MUSIC ή το VIDEO. Μπορείτε επίσης να χρησιμοποιήσετε τα πλήκτρα στη μονάδα. Πατήστε το SOUND FIELD, έπειτα στρέψτε το κουμπί VOLUME/MULTI CONTROL για να επιλέξετε το εφέ ήχου που θέλετε, έπειτα πατήστε το ENTER. Για να ακυρώσετε προκαθορισμένο εφέ ήχου, πατήστε το MUSIC επαναλαμβανόμενα για να επιλέξετε το «FLAT». Μπορείτε επίσης να χρησιμοποιήσετε τα κουμπιά στη μονάδα για να επιλέξετε το «FLAT».

Επιλογή της λειτουργίας Εικονικό ποδόσφαιρο

Μπορείτε να νιώσετε την αίσθηση της παρουσίας στο γήπεδο όταν παρακολουθείτε τη μετάδοση του αγώνα ποδοσφαίρου.

Πατήστε το FOOTBALL επαναλαμβανόμενα ενώ παρακολουθείτε μια μετάδοση ποδοσφαιρικού αγώνα.

- ON NARRATION: Μπορείτε να νιώσετε να σας κυριεύει η αίσθηση ότι βρίσκεστε στο γήπεδο με τη λειτουργία ενίσχυσης των επευφημιών.
- OFF NARRATION: Μπορείτε να νιώσετε να σας κυριεύει ακόμα περισσότερο η αίσθηση ότι βρίσκεστε στο γήπεδο με τη λειτουργία ελαχιστοποίησης της έντασης της αφήγησης πέραν της ενίσχυσης των επευφημιών.

Για να ακυρώσετε τη λειτουργία Εικονικού ποδοσφαίρου

Πατήστε επαναλαμβανόμενα το πλήκτρο MUSIC για να επιλέξετε «FLAT».

Σημειώσεις

- Σας συνιστούμε να επιλέγετε τη λειτουργία ποδοσφαίρου όταν παρακολουθείτε μια μετάδοση αγώνα ποδοσφαίρου.
- Εάν ακούτε αφύσικο ήχο στα περιεχόμενα όταν έχετε επιλέξει «OFF NARRATION», σας συνιστούμε να επιλέξετε «ON NARRATION».
- Αυτή η δυνατότητα δεν υποστηρίζει μονοφωνικό ήχο.
- Μπορείτε να επιλέξετε μόνο τη λειτουργία Εικονικού ποδοσφαίρου κατά τη λειτουργία AUDIO IN 1 ή AUDIO IN 2.

Δημιουργία του δικού σας εφέ ήχου

Μπορείτε να αυξήσετε ή να μειώσετε τα επίπεδα συγκεκριμένων ζωνών συχνοτήτων, έπειτα να αποθηκεύσετε τη ρύθμιση στη μνήμη ως «CUSTOM EQ».

- 1 Πατήστε το **OPTIONS**.
- 2 Πατήστε επαναλαμβανόμενα τα **↑/↓** για να επιλέξετε το «EQ EDIT» κι έπειτα πατήστε το **[+]**.
- 3 Πατήστε το **↑/↓** επαναλαμβανόμενα για να ρυθμίσετε το επίπεδο του ισοσταθμιστή, έπειτα πατήστε το **[+]**.
- 4 Επαναλάβετε το βήμα 3 για να ρυθμίσετε το επίπεδο άλλων ζωνών συχνοτήτων και περιφερειακού εφέ.
Για να εξέλθετε από το μενού επιλογές, πατήστε το **OPTIONS**.

Για να επιλέξετε την προσαρμοσμένη ρύθμιση ισοσταθμιστή

Πατήστε το **MUSIC** επαναλαμβανόμενα για να επιλέξετε το «CUSTOM EQ».

Δημιουργία ατμόσφαιρας πάρτι (DJ EFFECT)

Χρησιμοποιήστε τα κουμπιά στη μονάδα για να εκτελέσετε αυτήν τη λειτουργία.

- 1 Πατήστε το **ακόλουθο κουμπί για να επιλέξετε τον τύπο εφέ**.
 - **FLANGER**: Δημιουργεί ένα βαθύ εφέ που μοιάζει με τον ήχο της τουρμπίνας του αεροπλάνου.

- **ISOLATOR**: Απομονώνει μια συγκεκριμένη ζώνη συχνοτήτων ρυθμίζοντας τις άλλες ζώνες συχνοτήτων. Για παράδειγμα, όταν θέλετε να εστιάσετε στα φωνητικά.
- **SAMPLER**: Παρέχει μια σειρά ειδικών εφέ ήχου.

- 2 (Μόνο για το **SAMPLER**) Πατήστε επαναλαμβανόμενα το **SAMPLER** για να επιλέξετε λειτουργία **SAMPLER**.

- 3 (Μόνο για το **SAMPLER**) Πατήστε το **S1/S2/S3/S4** για να παρέχετε το εφέ ήχου **SAMPLER**. Για να παρέχετε άλλο εφέ ήχου **SAMPLER** διαρκώς, στρέψτε το κουμπί **VOLUME/MULTI CONTROL**.

(Για **FLANGER** και **ISOLATOR** μόνο) Στρέψτε το κουμπί **VOLUME/MULTI CONTROL** για να προσαρμόσετε το επίπεδο εφέ.

Απενεργοποίηση του εφέ

- Πατήστε το **DJ OFF**.
- Πατήστε το κουμπί του επιλεγμένου εφέ ξανά (μόνο για το **FLANGER** και το **ISOLATOR**).

Σημειώσεις

- Το **DJ EFFECT** απενεργοποιείται αυτόματα όταν:
 - απενεργοποιείτε το σύστημα
 - αλλάζετε τη λειτουργία
 - αλλάζετε τη ζώνη του δέκτη
 - ενεργοποιείτε ή απενεργοποιείτε τη λειτουργία **PARTY CHAIN**
 - ενεργοποιείτε τη λειτουργία ποδοσφαίρου
- Εάν ενεργοποιήσετε το **DJ EFFECT** κατά τη μεταφορά, το εφέ ήχου δεν θα μεταφερθεί στη συσκευή **USB**.
- Δεν μπορείτε να χρησιμοποιήσετε το **VOLUME/MULTI CONTROL** στη μονάδα για να ρυθμίσετε την ένταση ήχου όταν είναι ενεργοποιημένο το **DJ EFFECT**. Πατήστε το **↔** +/- στο τηλεχειριστήριο για να ρυθμίσετε την ένταση ήχου.

Χρήση της λειτουργίας Αλυσίδα πάρτι

Μπορείτε να συνδέσετε πολλαπλά ηχοσυστήματα σε μια αλυσίδα για να δημιουργήσετε ένα πιο ενδιαφέρον περιβάλλον πάρτι και να παραγάγετε υψηλότερη έξοδο ήχου. Ενεργοποιήστε ένα σύστημα στην αλυσίδα να είναι η «Κεντρική συσκευή πάρτι» και χρησιμοποιήστε από κοινού τη μουσική. Τα άλλα συστήματα θα γίνουν οι «Εξαρτημένες συσκευές πάρτι» και θα αναπαράγουν την ίδια μουσική με την «Κεντρική συσκευή πάρτι».

Ρύθμιση της Αλυσίδας πάρτι

Ρυθμίστε μια Αλυσίδα πάρτι συνδέοντας όλα τα συστήματα χρησιμοποιώντας καλώδια ήχου (δεν παρέχονται).

Πριν τη σύνδεση των καλωδίων, φροντίστε να αποσυνδέσετε το καλώδιο ρεύματος (καλώδιο σύνδεσης με το δίκτυο ρεύματος).

A Εάν όλα τα συστήματα είναι εξοπλισμένα με τη λειτουργία Αλυσίδα πάρτι

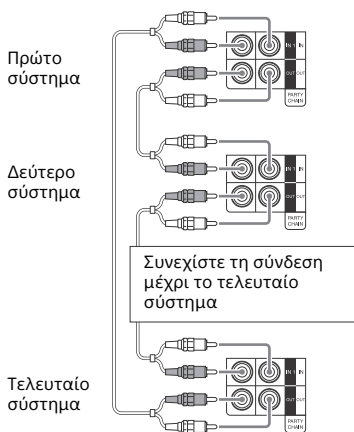

- Το τελευταίο σύστημα πρέπει να είναι συνδεδεμένο με το πρώτο σύστημα.
- Οποιοδήποτε σύστημα μπορεί να γίνει Κεντρική συσκευή πάρτι.
- Μπορείτε να επιλέξετε μια νέα Κεντρική συσκευή πάρτι όταν είναι ενεργοποιημένη η λειτουργία Αλυσίδα πάρτι. Για λεπτομέρειες, βλ. «Για να επιλέξετε μια νέα Κεντρική συσκευή πάρτι» (σελίδα 50).

B Εάν ένα από τα συστήματα δεν είναι εξοπλισμένο με τη λειτουργία Αλυσίδα πάρτι

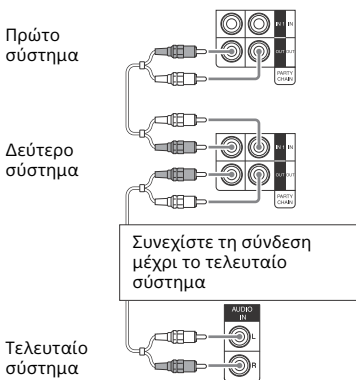

- Το τελευταίο σύστημα δεν είναι συνδεδεμένο με το πρώτο σύστημα.
- Συνδέστε το σύστημα το οποίο δεν είναι εξοπλισμένο με τη λειτουργία Αλυσίδα πάρτι στο τελευταίο σύστημα. Βεβαιωθείτε ότι επιλέξατε τον ήχο σε λειτουργία στο τελευταίο σύστημα.
- Πρέπει να επιλέξετε το πρώτο σύστημα ως Κεντρική συσκευή πάρτι έτσι ώστε όλα τα συστήματα να παίζουν την ίδια μουσική όταν είναι ενεργοποιημένη η λειτουργία Αλυσίδα πάρτι.

Απόλαυση της Αλυσίδα πάρτι

Χρησιμοποιήστε τα κουμπιά στη μονάδα για να εκτελέσετε αυτήν τη λειτουργία.

- 1** Συνδέστε το καλώδιο ρεύματος (καλώδιο σύνδεσης με το δίκτυο ρεύματος) και ενεργοποιήστε όλα τα συστήματα.

- 2** Προσαρμόστε την ένταση ήχου σε κάθε σύστημα.

- 3** Ενεργοποιήστε τη λειτουργία Αλυσίδα πάρτι στο σύστημα που θέλετε να είναι η Κεντρική συσκευή πάρτι.

Πατήστε το FUNCTION, μετά στρέψτε το κουμπί VOLUME/MULTI CONTROL για να επιλέξετε τη λειτουργία που θέλετε (εκτός από το AUDIO IN 1 σε σύνδεση **A** (σελίδα 48)), έπειτα πατήστε το ENTER. Αρχίστε να αναπαράγετε τη μουσική, έπειτα πατήστε το PARTY CHAIN.

Στην οθόνη ενδείξεων εμφανίζεται η ένδειξη «PARTY CHAIN». Το σύστημα αρχίζει το πάρτι ως Κεντρική συσκευή πάρτι και τα άλλα συστήματα θα γίνουν Εξαρτημένες συσκευές πάρτι αυτόματα. Όλα τα συστήματα αναπαράγουν την ίδια μουσική με την Κεντρική συσκευή πάρτι.

Σημειώσεις

- Ανάλογα με τον συνολικό αριθμό συστημάτων που έχετε συνδέσει, η Εξαρτημένη συσκευή πάρτι μπορεί να χρειαστεί λίγο χρόνο για να αρχίσει να παίζει τη μουσική.
- Η αλλαγή της έντασης ήχου και του εφέ ήχου στην Κεντρική συσκευή πάρτι δεν θα επηρεάσει την έξοδο στην Εξαρτημένη συσκευή πάρτι.
- Η Εξαρτημένη συσκευή πάρτι συνεχίζει να αναπαράγει την πηγή μουσικής όπως η Κεντρική συσκευή πάρτι, ακόμα και όταν αλλάζετε τη λειτουργία στην Εξαρτημένη συσκευή πάρτι. Εντούτοις, μπορείτε να ρυθμίσετε την ένταση ήχου και να αλλάξετε το εφέ ήχου στην Εξαρτημένη συσκευή πάρτι.
- Όταν χρησιμοποιείτε το μικρόφωνο στην Κεντρική συσκευή πάρτι, ο ήχος δεν θα παραχθεί από Εξαρτημένη συσκευή πάρτι.

- Όταν ένα από τα συστήματα στη σύνδεση εκτελεί μεταφορά USB, περιμένετε το σύστημα να ολοκληρωθεί ή να σταματήσει τη μεταφορά προτού ενεργοποιήσετε τη λειτουργία Αλυσίδα πάρτι.
- Για λεπτομερή λειτουργία σε άλλα συστήματα, ανατρέξτε στις οδηγίες χρήσης των συστημάτων.

Για να επιλέξετε μια νέα Κεντρική συσκευή πάρτι

Επαναλάβετε το βήμα 3 της ενότητας «Απόλαυση της Αλυσίδας πάρτι» στο σύστημα που θέλετε να είναι νέα Κεντρική συσκευή πάρτι. Η τρέχουσα Κεντρική συσκευή πάρτι θα γίνει Εξαρτημένη συσκευή πάρτι αυτόματα. Όλα τα συστήματα αναπαράγουν την ίδια μουσική με την νέα Κεντρική συσκευή πάρτι.

Σημειώσεις

- Μπορείτε να επιλέξετε μόνο άλλο σύστημα ως τη νέα Κεντρική συσκευή πάρτι αφού όλα τα συστήματα έχουν ολοκληρώσει τη λειτουργία Αλυσίδα πάρτι.
- Επαναλάβετε το ανωτέρω βήμα εάν το επιλεγμένο σύστημα δεν αλλάξει ως νέα Κεντρική συσκευή πάρτι μετά από μερικά δευτερόλεπτα.

Για να απενεργοποιήσετε την Αλυσίδα πάρτι

Στη Κεντρική συσκευή πάρτι, πατήστε το PARTY CHAIN.

Σημείωση

Επαναλάβετε το ανωτέρω βήμα εάν το σύστημα δεν απενεργοποιεί την Αλυσίδα πάρτι μετά από μερικά δευτερόλεπτα.

Συνοδεία στο τραγούδι: Καράοκε

Προετοιμασία για καράοκε

- 1** Στρέψτε το MIC LEVEL στη μονάδα στο MIN για να μειώσετε την ένταση ήχου του μικροφώνου.
- 2** Συνδέστε ένα προαιρετικό μικρόφωνο στην υποδοχή MIC 1 ή MIC 2 στη μονάδα. Συνδέστε ένα άλλο προαιρετικό μικρόφωνο εάν θέλετε να τραγουδήσετε ντουέτο.
- 3** Ξεκινήστε την αναπαραγωγή της μουσικής και ρυθμίστε την ένταση ήχου του μικροφώνου. Πατήστε το MIC ECHO επαναλαμβανόμενα για να ρυθμίσετε το εφέ ήχου.
- 4** Αρχίστε να τραγουδάτε σύμφωνα με τη μουσική.

Σημειώσεις

- Η λειτουργία καράοκε είναι ενεργοποιημένη όταν το μικρόφωνο συνδέεται στη διάρκεια λειτουργίας DVD/CD, USB 1 ή USB 2.
- Εάν σημειωθούν υψηλοί τόνοι:
 - μετακινήστε το μικρόφωνο μακριά από τα ηχεία.
 - αλλάξτε την κατεύθυνση του μικροφώνου.
 - χαμηλώστε το MIC LEVEL.
 - πατήστε το \triangleleft - για να μειώσετε το επίπεδο της έντασης ήχου ή πατήστε το MIC ECHO επαναλαμβανόμενα για να ρυθμίσετε το επίπεδο της ηχούς.
- Ο ήχος από το μικρόφωνο δεν θα μεταφερθεί στη συσκευή USB στη διάρκεια της μεταφοράς USB.

Χρήση Vocal Fader

Μπορείτε να μειώσετε τον ήχο των φωνητικών σε στερεοφωνική πηγή.

Πατήστε το VOCAL FADER επαναλαμβανόμενα για να επιλέξετε το «V.FADER ON».

Για να ακυρώσετε το εφέ του Vocal Fader, πατήστε το VOCAL FADER επαναλαμβανόμενα για να επιλέξετε «V.FADER OFF».

Σημείωση

Για να χρησιμοποιήσετε το Vocal Fader κατά τη λειτουργία DVD/CD, USB 1 ή USB 2, φροντίστε να ενεργοποιήσετε τη λειτουργία Καραόκε συνδέοντας το μικρόφωνο.

Αλλαγή του κλειδιού (Ελεγχος κλειδιού)

Πατήστε το KEY CONTROL b/# για να ταιριάζει το εύρος φωνητικών στη λειτουργία Καραόκε..

Επιλέγοντας τη λειτουργία βαθμολογίας (Λειτουργία βαθμολογίας)

Όταν η λειτουργία Καραόκε είναι ενεργοποιημένη, μπορείτε να χρησιμοποιήσετε τη λειτουργία βαθμολογίας. Η βαθμολογία σας υπολογίζεται από μια κλίμακα 0 έως 99 συγκρίνοντας τη φωνή σας με την πηγή μουσικής.

- 1 Αρχίστε να αναπαράγετε το μουσική.**
- 2 Πατήστε το SCORE προτού τραγουδήσετε ένα τραγούδι σε λειτουργία Καραόκε.**
- 3 Αφού τραγουδήσετε για πάνω από ένα λεπτό, πατήστε το SCORE ξανά για να δείτε τη βαθμολογία σας.**

Για να επιλέξετε την κλιμάκωση της Λειτουργίας βαθμολογίας

Δείτε το [SCORE MODE] στο «Ρύθμιση των επιλογών ήχου - [AUDIO SETUP]» (σελίδα 33).

Απόλαυση του φωτισμού ηχείων

Πατήστε το LIGHT MODE επαναλαμβανόμενα για να αλλάξετε το χρώμα φωτισμού στα ηχεία.

Για να απενεργοποιήσετε το φωτισμό, πατήστε το SPEAKER LIGHT στη μονάδα επαναλαμβανόμενα ή το PARTY LIGHT στο τηλεχειριστήριο επαναλαμβανόμενα για να επιλέξετε το «LED OFF».

Σημείωση

Εάν η φωτεινότητα του φωτισμού είναι θαμπή, ανάψτε τα φώτα του δωματίου ή απενεργοποιήστε τον φωτισμό.

Χρήση των χρονοδιακοπών

Το σύστημα προσφέρει τρεις λειτουργίες χρονοδιακόπτη. Δεν μπορείτε να ενεργοποιήσετε και τον Χρονοδιακόπτη αναπαραγωγής και το Χρονοδιακόπτη εγγραφής ταυτόχρονα. Εάν χρησιμοποιείτε οποιονδήποτε με τον Χρονοδιακόπτη ύπνου, ο Χρονοδιακόπτης ύπνου έχει προτεραιότητα.

Χρονοδιακόπτης ύπνου

Το σύστημα απενεργοποιείται αυτόματα μετά την προκαθορισμένη ώρα.

Πατήστε επαναλαμβανόμενα τα πλήκτρα SLEEP.

Για να ακυρώσετε τον Χρονοδιακόπτη ύπνου, πατήστε το SLEEP επαναλαμβανόμενα για να επιλέξετε το «OFF».

Συμβουλή

Για να ελέγξετε το χρόνο που απομένει πριν από την απενεργοποίηση του συστήματος, πατήστε το SLEEP.

Χρονοδιακόπτης αναπαραγωγής/ Χρονοδιακόπτης εγγραφής

Βεβαιωθείτε ότι έχετε ρυθμίσει το ρολόι (σελίδα 20).

Χρονοδιακόπτης αναπαραγωγής:
Μπορείτε να ρυθμίσετε το σύστημα να ενεργοποιείται και να αναπαράγει ένα δίσκο, συσκευή USB ή ραδιοφωνικό σταθμό αυτόματα στην προκαθορισμένη ώρα.

Χρονοδιακόπτης εγγραφής:
Μπορείτε να μεταφέρετε μουσική από έναν προκαθορισμένο ραδιοφωνικό σταθμό σε μια συσκευή USB σε καθορισμένο χρόνο.

1 Για χρονοδιακόπτη αναπαραγωγής:

Προετοιμάστε την πηγή ήχου, έπειτα πατήστε το \triangleleft +/- για να ρυθμίσετε την ένταση ήχου. Για να ξεκινήσετε από ένα συγκεκριμένο κομμάτι ή αρχείο ήχου, δημιουργήστε το δικό σας πρόγραμμα (σελίδα 27).

Για το Χρονοδιακόπτη εγγραφής:

Συντονιστείτε στον προκαθορισμένο ραδιοφωνικό σταθμό (σελίδα 40).

2 Κρατήστε πατημένο το SHIFT, έπειτα πατήστε το TIMER MENU.

3 Πατήστε το \uparrow / \downarrow επαναλαμβανόμενα για να επιλέξετε το «PLAY SET» ή το «REC SET», έπειτα πατήστε τα $\boxed{+}$.

4 Καθορίστε την ώρα έναρξης της αναπαραγωγής ή μεταφοράς. Πατήστε επαναλαμβανόμενα τα \uparrow / \downarrow για να ρυθμίσετε την ώρα/λεπτό, κι έπειτα πατήστε το $\boxed{+}$.

5 Ακολουθήστε την ίδια διαδικασία με το βήμα 4, για να καθορίσετε την ώρα διακοπής της αναπαραγωγής ή της μεταφοράς.

6 Πατήστε επαναλαμβανόμενα τα \uparrow / \downarrow για να επιλέξετε την πηγή ήχου που επιθυμείτε κι έπειτα πατήστε το $\boxed{+}$.

Για το Χρονοδιακόπτη εγγραφής:

Συνδέστε μια μεταφερόμενη USB συσκευή στη θύρα ψ (USB) 2.

7 Πατήστε το I/⏻ για να απενεργοποιήσετε το σύστημα.

Για να ελέγξετε τη ρύθμιση του χρονοδιακόπτη ή να ενεργοποιήσετε ξανά τον χρονοδιακόπτη

1 Κρατήστε πατημένο το SHIFT, έπειτα πατήστε το TIMER MENU. Στην οθόνη ενδείξεων αναβοσβήνει η ένδειξη «TIMER SEL».

2 Πατήστε το πλήκτρο $\boxed{+}$.

- 3** Πατήστε το $\blacktriangle/\blacktriangledown$ επαναλαμβανόμενα για να επιλέξετε το «PLAY SEL» ή το «REC SEL», έπειτα πατήστε το $\boxed{+}$.

Για να ακυρώσετε το χρονοδιακόπτη

Επαναλάβετε την ίδια διαδικασία όπως περιγράφεται παραπάνω κι επιλέξετε το «TIMER OFF» στο βήμα 3, έπειτα πατήστε το $\boxed{+}$.

Σημειώσεις

- Το σύστημα ενεργοποιείται πριν από την προκαθορισμένη ώρα. Εάν το σύστημα είναι ενεργοποιημένο στην προκαθορισμένη ώρα ή εάν αναβοσβήνει το «STANDBY» στην οθόνη ενδείξεων, ο Χρονοδιακόπτης αναπαραγωγής και ο Χρονοδιακόπτης εγγραφής δεν θα αναπαράγουν ή θα μεταφέρουν.
- Μη χρησιμοποιήσετε το σύστημα από τη στιγμή της ενεργοποίησής του συστήματος μέχρι την έναρξη της αναπαραγωγής ή της μεταφοράς.

Χρήση προαιρετικών συσκευών

- 1** Πατήστε το \blacktriangleleft - επαναλαμβανόμενα έως ότου το «VOLUME MIN» εμφανιστεί στην οθόνη ενδείξεων.
- 2** Συνδέστε μια προαιρετική συσκευή (σελίδα 17).
- 3** Πατήστε το FUNCTION +/- επαναλαμβανόμενα για να επιλέξετε τη λειτουργία που αντιστοιχεί στο συνδεδεμένο εξοπλισμό.
- 4** Αρχίστε να αναπαράγετε τη συνδεδεμένη συσκευή.

- 5** Πατήστε το \blacktriangleleft + επαναλαμβανόμενα για να ρυθμίσετε την ένταση ήχου.

Σημείωση

Το σύστημα ενδέχεται να μεταβεί αυτόματα σε κατάσταση αναμονής, εάν η στάθμη της έντασης ήχου της συνδεδεμένης συσκευής είναι πολύ χαμηλή. Ρυθμίστε την ένταση ήχου της συσκευής. Για να απενεργοποιήσετε τη λειτουργία της αυτόματης μετάβασης σε κατάσταση αναμονής, ανατρέξτε στην ενότητα «Ρύθμιση της λειτουργίας αυτόματης μετάβασης σε κατάσταση αναμονής» (σελίδα 54).

Απενεργοποίηση των κουμπιών στη μονάδα

(Κλείδωμα για τα παιδιά)

Μπορείτε να απενεργοποιήσετε τα κουμπιά στη μονάδα (εκτός του I/Ⓛ) για να αποφύγετε λανθασμένους χειρισμούς, όπως παιδικές αταξίες.

Κρατήστε πατημένο το \blacksquare στη μονάδα για πάνω 5 δευτερόλεπτα.

Στην οθόνη ενδείξεων εμφανίζεται η ένδειξη «CHILD LOCK ON». Μπορείτε να χειριστείτε το σύστημα μόνο χρησιμοποιώντας τα πλήκτρα στο τηλεχειριστήριο. Για να ακυρώσετε, κρατήστε πατημένο το \blacksquare στη μονάδα για πάνω από 5 δευτερόλεπτα έως ότου το «CHILD LOCK OFF» εμφανιστεί στην οθόνη ενδείξεων.

Σημειώσεις

- Η λειτουργία του Κλειδώματος για τα παιδιά ακυρώνεται όταν αποσυνδέετε το καλώδιο ρεύματος (καλώδιο σύνδεσης με το δίκτυο του ρεύματος).
- Η λειτουργία Κλείδωμα για τα παιδιά δεν μπορεί να ενεργοποιηθεί όταν ανοίγετε την υποδοχή του δίσκου.

Ρύθμιση της λειτουργίας αυτόματης μετάβασης σε κατάσταση αναμονής

Η λειτουργία αναμονής ενεργοποιείται αυτόματα στο σύστημα μετά από 15 λεπτά, εάν δεν σημειωθεί κάποια ενέργεια ή έξοδος ηχητικού σήματος.

Σύμφωνα με τις προεπιλεγμένες ρυθμίσεις, η λειτουργία αυτόματης μετάβασης σε κατάσταση αναμονής είναι ενεργοποιημένη.

1 Πατήστε το πλήκτρο **OPTIONS.**

2 Πατήστε επαναλαμβανόμενα τα \uparrow/\downarrow για να επιλέξετε το «AUTO STBY**» κι έπειτα πατήστε το $\boxed{+}$.**

3 Πατήστε το \uparrow/\downarrow επαναλαμβανόμενα για να επιλέξετε το «ON**» ή το «**OFF**».**

Για να εξέλθετε από το μενού επιλογές, πατήστε το **OPTIONS**.

Σημειώσεις

- Το «**AUTO STBY**» αναβοσβήνει στην οθόνη ενδείξεων περίπου 2 λεπτά πριν μεταβεί σε κατάσταση αναμονής.
- Η λειτουργία αυτόματης αναμονής δεν εκτελείται στις ακόλουθες περιπτώσεις:
 - κατά τη λειτουργία του δέκτη.
 - όταν ο χρονοδιακόπτης ενεργοποιείται.
 - όταν το μικρόφωνο είναι συνδεδεμένο.

Ενημέρωση λογισμικού

Το λογισμικό αυτού του συστήματος ενδέχεται να ενημερωθεί στο μέλλον. Μπορείτε να ενημερώσετε το λογισμικό από τις παρακάτω διαδικτυακές τοποθεσίες.

Για τους πελάτες στη Λατινική Αμερική:

<<http://esupport.sony.com/LA>>

Για τους πελάτες στην Ευρώπη και τη Ρωσία:

<<http://www.sony.eu/support>>

Για τους πελάτες στις σε άλλες χώρες/περιοχές:

<<http://www.sony-asia.com/support>>

Ακολουθήστε τις διαδικτυακές οδηγίες για να ενημερώσετε το λογισμικό.

Αντιμετώπιση προβλημάτων

Εάν αντιμετωπίσετε κάποιο πρόβλημα με το σύστημά σας, βρείτε το πρόβλημα στη λίστα αντιμετώπισης προβλημάτων κατωτέρω και προβείτε στη διορθωτική ενέργεια. Εάν το πρόβλημα παραμένει, επικοινωνήστε με τον πλησιέστερο αντιπρόσωπο της Sony.

Προσέξτε ότι εάν ο τεχνικός επισκευών αντικαταστήσει ορισμένα εξαρτήματα κατά την επισκευή, τα εξαρτήματα αυτά ενδέχεται να κρατηθούν.

Εάν εμφανιστεί το «PROTECT XX» (το X είναι ένας αριθμός) στην οθόνη ενδείξεων

Αποσυνδέστε αμέσως το καλώδιο ρεύματος (καλώδιο σύνδεσης με το δίκτυο ρεύματος) και ελέγξτε τα ακόλουθα στοιχεία.

- Χρησιμοποιείτε μόνο τα παρεχόμενα ηχεία;
- Μήπως είναι φραγμένες οι οπές εξαερισμού της μονάδας;

Αφού ελέγξετε τα παραπάνω στοιχεία και διορθώσετε τυχόν προβλήματα, συνδέστε το καλώδιο ρεύματος AC (καλώδιο σύνδεσης με το δίκτυο ρεύματος) ξανά και ενεργοποιήστε το σύστημα. Εάν το πρόβλημα παραμένει, επικοινωνήστε με τον πλησιέστερο αντιπρόσωπο της Sony.

Γενικά

Δεν υπάρχει τροφοδοσία ρεύματος.

- Ελέγξτε αν έχει συνδεθεί σωστά το καλώδιο ρεύματος (καλώδιο σύνδεσης με το δίκτυο ρεύματος).

Το σύστημα έχει εισέλθει σε κατάσταση αναμονής.

- Δεν πρόκειται για δυσλειτουργία. Το σύστημα μεταβαίνει σε κατάσταση αναμονής σε περίπου 15 λεπτά, όταν δεν εκτελεστεί κανένας χειρισμός ή εάν δεν υπάρχει έξοδος σήματος ήχου (σελίδα 54).

Η ρύθμιση του ρολογιού ή του χρονοδιακόπτη έχει ακυρωθεί.

- Το καλώδιο ρεύματος (καλώδιο σύνδεσης με το δίκτυο ρεύματος) έχει αποσυνδεθεί ή σημειώθηκε διακοπή ρεύματος. Ρυθμίστε το ρολόι (σελίδα 20) και τον χρονοδιακόπτη (σελίδα 51) ξανά.

Δεν υπάρχει ήχος.

- Ρυθμίστε την ένταση του ήχου.
- Ελέγξτε τις συνδέσεις των ηχείων (σελίδα 17).
- Ελέγξτε τη σύνδεση του προαιρετικού εξοπλισμού, εάν υπάρχει (σελίδα 17).
- Ενεργοποιήστε τον συνδεδεμένο εξοπλισμό.
- Δεν υπάρχει έξοδος ήχου κατά το χρονοδιακόπτη εγγραφής.
- Αποσυνδέστε το καλώδιο ρεύματος (καλώδιο σύνδεσης με το καλώδιο ρεύματος), έπειτα συνδέστε στο καλώδιο ρεύματος ξανά και ενεργοποιήστε το σύστημα.

Δεν εκπέμπεται ήχος από το μικρόφωνο.

- Προσαρμόστε την ένταση ήχου του μικροφώνου.
- Βεβαιωθείτε ότι το μικρόφωνο είναι συνδεδεμένο με την υποδοχή MIC 1 ή MIC 2 στη μονάδα σωστά.
- Βεβαιωθείτε ότι το μικρόφωνο είναι ενεργοποιημένο.

Υπάρχει αυξημένος βόμβος ή θόρυβος.

- Απομακρύνετε το σύστημα από πηγές θορύβου.
- Συνδέστε το σύστημα σε διαφορετική πρίζα τοίχου.
- Εγκαταστήστε ένα φίλτρο θορύβου (διαθέσιμο στο εμπόριο) στο καλώδιο ρεύματος (καλώδιο σύνδεσης με το δίκτυο του ρεύματος).
- Απενεργοποιήστε τον ηλεκτρικό εξοπλισμό που βρίσκεται τριγύρω.
- Μπορείτε να ακούσετε ένα θόρυβο από τους ανεμιστήρες ψύξης, όταν το σύστημα είναι σε κατάσταση αναμονής ή αναπαραγωγής σε χαμηλή ένταση. Δεν πρόκειται για δυσλειτουργία.

Ο χρονοδιακόπτης δεν λειτουργεί.

- Ελέγξτε τη ρύθμιση του χρονοδιακόπτη και ρυθμίστε τη σωστή ώρα (σελίδα 51).
- Ακυρώστε τη λειτουργία του Χρονοδιακόπτη ήχου (σελίδα 52).

Το τηλεχειριστήριο δεν λειτουργεί.

- Αφαιρέστε τα εμπόδια μεταξύ του τηλεχειριστηρίου και της μονάδας.
- Μετακινήστε το τηλεχειριστήριο πιο κοντά στη μονάδα.
- Στρέψτε το τηλεχειριστήριο προς τον αισθητήρα της μονάδας.
- Αντικαταστήστε τις μπαταρίες (R03/μέγεθος AAA).
- Απομακρύνετε τη μονάδα από τον φωτισμό φθορισμού.

Υπάρχει ακουστική τροφοδοσία.

- Μειώστε την ένταση ήχου.
- Μετακινήστε το μικρόφωνο μακριά από τα ηχεία ή αλλάξτε την κατεύθυνση του μικροφώνου.

Η παραμόρφωση χρωμάτων σε μια οθόνη τηλεόρασης επιμένει.

- Απενεργοποιήστε την τηλεόραση αμέσως, έπειτα ενεργοποιήστε την μετά από 15 έως 30 λεπτά. Εάν η παραμόρφωση χρωμάτων συνεχίζει να επιμένει, τοποθετήστε τα ηχεία ακόμα πιο μακριά από την τηλεόραση.

Εμφανίζεται η ένδειξη «PLEASE CONNECT ALL SPK».

- Ελέγξτε ότι όλα τα ηχεία είναι συνδεδεμένα.

Εμφανίζεται το «CHILD LOCK» όταν πατάτε οποιοδήποτε κουμπί στη μονάδα.

- Απενεργοποιήστε τη λειτουργία Κλειδώματος για τα παιδιά (σελίδα 53).

Ηχεία

Ο ήχος παρέχεται από μόνο ένα κανάλι ή η ένταση ήχου αριστερά και δεξιά δεν είναι ισορροπημένη.

- Τοποθετήστε τα ηχεία όσο το δυνατόν πιο συμμετρικά.
- Ελέγξτε εάν τα ηχεία είναι σταθερά και σωστά συνδεδεμένα.
- Η πηγή που αναπαράγεται είναι μονοφωνική.

Δεν παρέχεται ήχος από ένα συγκεκριμένο ηχείο.

- Ελέγξτε ότι το ηχείο είναι συνδεδεμένο σταθερά και σωστά.

Συσκευή αναπαραγωγής δίσκων



Η υποδοχή δίσκου δεν ανοίγει και εμφανίζεται το «LOCKED» στην οθόνη ενδείξεων.

- Συμβουλευτείτε τον πλησιέστερο αντιπρόσωπο της Sony ή με την τοπική εξουσιοδοτημένη αντιπροσωπεία σέρβις της Sony.

Η υποδοχή δίσκου δεν κλείνει.

- Φορτώστε το δίσκο σωστά.

Ο δίσκος δεν εξέρχεται.

- Δεν μπορείτε να εξάγετε το δίσκο στη διάρκεια της CD-USB Συγχρονισμένης μεταφοράς ή REC1 Μεταφοράς. Πατήστε το  για να ακυρώσετε τη μεταφορά, έπειτα πατήστε τα  στη μονάδα για να εξάγετε το δίσκο.
- Επικοινωνήστε με τον πλησιέστερο αντιπρόσωπο της Sony.



Η αναπαραγωγή δεν ξεκινά.

- Καθαρίστε το δίσκο (σελίδα 64).
- Επαναφορτώστε το δίσκο.
- Φορτώστε έναν δίσκο που αυτό το σύστημα μπορεί να αναπαράγει (σελίδα 8).
- Αφαιρέστε το δίσκο και σκουπίστε την υγρασία στο δίσκο, έπειτα αφήστε το σύστημα ενεργοποιημένο για λίγες ώρες έως ότου η υγρασία εξατμιστεί.
- Ο κωδικός περιοχής στο DVD VIDEO δεν ταιριάζει με το σύστημα.

Ο ήχος διακόπτεται.

- Καθαρίστε το δίσκο (σελίδα 64).
- Επαναφορτώστε το δίσκο.
- Μετακινήστε τη μονάδα σε μια θέση χωρίς κραδασμούς.
- Μετακινήστε τα ηχεία μακριά από τη μονάδα. Όταν ακούτε ένα κομμάτι με μπάσους ήχους σε υψηλή ένταση ήχου, οι κραδασμοί των ηχείων ενδέχεται να προκαλέσουν διακοπές στον ήχο.

Η αναπαραγωγή δεν ξεκινά από το πρώτο κομμάτι.

- Επιλέξτε τη λειτουργία Κανονικής αναπαραγωγής (σελίδα 26).
- Έχει επιλεγεί η Συνέχιση αναπαραγωγής. Πατήστε το  δύο φορές. Έπειτα, πατήστε το  για να ξεκινήσει η αναπαραγωγή.

Δεν μπορείτε να

πραγματοποιήσετε ορισμένες λειτουργίες όπως Διακοπή, Κλείδωμα αναζήτησης, Αναπαραγωγή σε αργή κίνηση, Επαναλαμβανόμενη αναπαραγωγή, Τυχαιά αναπαραγωγή ή Αναπαραγωγή προγράμματος.

- Ανάλογα με το δίσκο, μπορεί να μη μπορείτε να κάνετε κάποιες από τις ανωτέρω λειτουργίες. Ανατρέξτε στις οδηγίες χρήσης που παρέχονται με το δίσκο.

Το DATA CD/DATA DVD (MP3, JPEG ή Xvid) δεν μπορεί να αναπαραχθεί.

- Τα δεδομένα δεν έχουν αποθηκευτεί στην υποστηριζόμενη μορφή.
- Βεβαιωθείτε ότι έχετε επιλέξει τη σωστή λειτουργία Μέσων πριν από την αναπαραγωγή.

Το όνομα φακέλου, το όνομα κομματιού, το όνομα αρχείου και οι χαρακτηριστές ετικέτας ID3 δεν εμφανίζονται σωστά.

- Η ετικέτα ID3 δεν είναι της Έκδοσης 1 (1.0/1.1) ή Έκδοσης 2 (2.2/2.3).
- Οι κωδικοί των χαρακτήρων που μπορούν να εμφανιστούν από αυτό το σύστημα είναι οι εξής:
 - Κεφαλαία (Α έως Ζ)
 - Αριθμοί (0 έως 9)
 - Σύμβολα (< > * +, [] \ _)
 Οι λοιποί χαρακτηριστές εμφανίζονται ως «_».

Ο ήχος χάνει το στερεοφωνικό εφέ όταν αναπαράγετε ένα AUDIO CD, VIDEO CD, αρχείο ήχου, αρχείο βίντεο ή DVD VIDEO.

- Αποσυνδέστε όλα τα μικρόφωνα. Το «» εξαφανίζεται από την οθόνη ενδείξεων.
- Βεβαιωθείτε ότι το σύστημα έχει συνδεθεί σωστά.
- Ελέγξτε τις συνδέσεις των ηχείων (σελίδα 17).

Συσκευή USB

Η μεταφορά εμφανίζει σφάλμα.

- Χρησιμοποιείτε μια μη υποστηριζόμενη συσκευή USB. Ελέγξτε τις πληροφορίες στη διαδικτυακή τοποθεσία σχετικά με τις συμβατές συσκευές USB (σελίδα 11).
- Η συσκευή USB δεν είναι σωστά διαμορφωμένη. Ανατρέξτε στις οδηγίες χρήσης της συσκευής USB για τον τρόπο διαμόρφωσης.
- Απενεργοποιήστε το σύστημα και αφαιρέστε τη συσκευή USB. Εάν η συσκευή USB έχει διακόπτη τροφοδοσίας, απενεργοποιήστε τη συσκευή USB και ενεργοποιήστε τη ξανά αφού την αφαιρέσετε από το σύστημα. Έπειτα εκτελέστε ξανά τη μεταφορά.
- Εάν οι λειτουργίες μεταφοράς και διαγραφής επαναληφθούν πολλές φορές, η δομή αρχείων εντός της συσκευής USB κατακερματίζεται. Ανατρέξτε στις οδηγίες χρήσης της συσκευής USB σχετικά με τον τρόπο αντιμετώπισης αυτού του προβλήματος.
- Η συσκευή USB αποσυνδέθηκε ή η τροφοδοσία απενεργοποιήθηκε στη διάρκεια της μεταφοράς. Διαγράψτε το μερικώς μεταφερθέν αρχείο και εκτελέστε τη μεταφορά ξανά. Εάν αυτό δεν εξαλείψει το πρόβλημα, η συσκευή USB ενδέχεται να έχει βλάβη. Ανατρέξτε στις οδηγίες χρήσης της συσκευής USB σχετικά με τον τρόπο αντιμετώπισης αυτού του προβλήματος.

Αρχεία ή φάκελοι ήχου στη συσκευή USB δεν μπορούν να διαγραφούν.

- Ελέγξτε εάν η συσκευή USB έχει προστασία από εγγραφή.

- Η συσκευή USB αποσυνδέθηκε ή η ισχύς απενεργοποιήθηκε κατά τη διαδικασία διαγραφής. Διαγράψτε το μερικώς διαγραμμένο αρχείο. Εάν αυτό δεν εξαλείψει το πρόβλημα, η συσκευή USB ενδέχεται να έχει βλάβη. Ανατρέξτε στις οδηγίες χρήσης της συσκευής USB σχετικά με τον τρόπο αντιμετώπισης αυτού του προβλήματος.

Δεν υπάρχει ήχος.

- Η συσκευή USB δεν είναι σωστά συνδεδεμένη. Απενεργοποιήστε το σύστημα και επανασυνδέστε τη συσκευή USB, έπειτα ενεργοποιήστε το σύστημα κι ελέγξτε εάν το «USB 1» ή το «USB 2» εμφανίζεται στην οθόνη ενδείξεων.

Υπάρχει θόρυβος, ο ήχος διακόπτεται ή ακούγεται παραμορφωμένος.

- Χρησιμοποιείτε μια μη υποστηριζόμενη συσκευή USB. Ελέγξτε τις πληροφορίες στη διαδικτυακή τοποθεσία σχετικά με τις συμβατές συσκευές USB (σελίδα 11).
- Απενεργοποιήστε το σύστημα και συνδέστε ξανά τη συσκευή USB. Στη συνέχεια, ενεργοποιήστε το σύστημα.
- Τα ίδια τα δεδομένα μουσικής περιέχουν θόρυβο ή ο θόρυβος είναι παραμορφωμένος. Ο θόρυβος μπορεί να δημιουργήθηκε κατά τη διαδικασία μεταφοράς. Διαγράψτε το αρχείο και προσπαθήστε να εκτελέσετε ξανά τη μεταφορά.
- Ο ρυθμός ροής δεδομένων που είχε χρησιμοποιηθεί κατά την κωδικοποίηση των αρχείων ήχου ήταν χαμηλός. Αποστείλετε αρχεία ήχου με υψηλότερο βαθμό ροής δεδομένων στη συσκευή USB.

Στην οθόνη ενδείξεων εμφανίζεται η ένδειξη «READING» για μεγάλο χρονικό διάστημα ή απαιτείται πολύς χρόνος για την έναρξη της αναπαραγωγής.

- Η διαδικασία ανάγνωσης μπορεί να απαιτεί μεγάλο χρονικό διάστημα στις ακόλουθες περιπτώσεις.
 - Υπάρχουν πολλοί φάκελοι ή αρχεία στη συσκευή USB (σελίδα 10).
 - Η δομή των αρχείων είναι εξαιρετικά πολύπλοκη.
 - Η χωρητικότητα της μνήμης είναι εξαιρετικά μεγάλη.
 - Η εσωτερική μνήμη είναι κατακερματισμένη.

Στην οθόνη ενδείξεων εμφανίζεται η ένδειξη «NO FILE».

- Το σύστημα έχει εισέλθει στη λειτουργία ενημέρωσης λογισμικού, όλα τα κουμπιά (εκτός από το I/⏏) είναι απενεργοποιημένα. Πατήστε το I/⏏ στη μονάδα για να ακυρώσετε την ενημέρωση λογισμικού.

Στην οθόνη ενδείξεων εμφανίζεται η ένδειξη «OVER CURRENT».

- Εντοπίστηκε πρόβλημα με τη στάθμη του ηλεκτρικού ρεύματος από τη θύρα ψ (USB) 1 ή ψ (USB) 2. Απενεργοποιήστε το σύστημα και αφαιρέστε τη συσκευή USB από τη θύρα. Βεβαιωθείτε ότι δεν υπάρχει πρόβλημα με τη συσκευή USB. Αν συνεχίζουν να εμφανίζονται αυτές οι ενδείξεις, επικοινωνήστε με τον πλησιέστερο αντιπρόσωπο της Sony.

Λανθασμένες ενδείξεις.

- Τα δεδομένα που είναι αποθηκευμένα στη συσκευή USB μπορεί να είναι κατεστραμμένα, εκτελέστε ξανά τη μεταφορά.
- Οι κωδικοί των χαρακτήρων που μπορούν να εμφανιστούν από αυτό το σύστημα είναι οι εξής:
 - Κεφαλαία (Α έως Ζ)
 - Αριθμοί (0 έως 9)
 - Σύμβολα (< > * +, [] \ _)
 Οι λοιποί χαρακτήρες εμφανίζονται ως «_».

Η συσκευή USB δεν αναγνωρίζεται.

- Απενεργοποιήστε το σύστημα και συνδέστε ξανά τη συσκευή USB. Στη συνέχεια, ενεργοποιήστε το σύστημα.
- Ελέγξτε τις πληροφορίες στη διαδικτυακή τοποθεσία σχετικά με συμβατές συσκευές USB (σελίδα 11).
- Η συσκευή USB δεν λειτουργεί κανονικά. Ανατρέξτε στις οδηγίες χρήσης της συσκευής USB σχετικά με τον τρόπο αντιμετώπισης αυτού του προβλήματος.

Η αναπαραγωγή δεν ξεκινά.

- Απενεργοποιήστε το σύστημα και συνδέστε ξανά τη συσκευή USB. Στη συνέχεια, ενεργοποιήστε το σύστημα.
- Ελέγξτε τις πληροφορίες στη διαδικτυακή τοποθεσία σχετικά με συμβατές συσκευές USB (σελίδα 11).

Η αναπαραγωγή δεν ξεκινά από το πρώτο αρχείο.

- Επιλέξτε τη λειτουργία Κανονικής αναπαραγωγής (σελίδα 26).

Η αναπαραγωγή αρχείων δεν εκτελείται.

- Βεβαιωθείτε ότι έχετε επιλέξει τη σωστή λειτουργία Μέσων πριν από την αναπαραγωγή.
- Οι συσκευές USB που έχουν διαμορφωθεί με συστήματα αρχείων διαφορετικά από τα FAT16 ή τα FAT32 δεν υποστηρίζονται.*
- Εάν χρησιμοποιείτε μια συσκευή USB χωρισμένη σε διαμερίσματα, είναι δυνατή η αναπαραγωγή αρχείων μόνο από το πρώτο διαμέρισμα.

* Αυτό το σύστημα υποστηρίζει τα FAT16 και FAT32, αλλά ορισμένες συσκευές USB μπορεί να μη τα υποστηρίζουν όλα αυτά FAT. Για λεπτομέρειες, ανατρέξτε στις οδηγίες χρήσης για κάθε συσκευή USB ή επικοινωνήστε με τον κατασκευαστή.

Εικόνα

Δεν υπάρχει εικόνα.

- Βεβαιωθείτε ότι έχει συνδεθεί σωστά το σύστημα.
- Εάν το καλώδιο βίντεο έχει βλάβη, αντικαταστήστε το με ένα νέο.
- Βεβαιωθείτε ότι συνδέσατε τη μονάδα στην υποδοχή εισόδου βίντεο της τηλεόρασή σας (σελίδα 17).
- Βεβαιωθείτε ότι ενεργοποιείτε την τηλεόραση και λειτουργείτε την τηλεόραση σωστά.
- Φροντίστε να επιλέξετε την είσοδο βίντεο στην τηλεόραση έτσι ώστε να μπορείτε να δείτε τις εικόνες από το σύστημα.
- (Εκτός των μοντέλων Λατινικής Αμερικής, Ευρώπης και Ρωσίας) Φροντίστε να ρυθμίσετε το σύστημα χρωμάτων σωστά, σύμφωνα με το σύστημα χρωμάτων της τηλεόρασή σας.

Εμφανίζεται θόρυβος εικόνας.

- Καθαρίστε το δίσκο (σελίδα 64).
- Εάν σήμα βίντεο από το σύστημά σας πρέπει να περάσει από το VCR σας στην τηλεόρασή σας, η προστασία από αντιγραφή που έχει εφαρμοστεί σε ορισμένα προγράμματα DVD VIDEO θα μπορούσε να επηρεάσει την ποιότητα της εικόνας.
- (Εκτός των μοντέλων Λατινικής Αμερικής, Ευρώπης και Ρωσίας) Όταν αναπαράγετε ένα VIDEO CD εγγεγραμμένο σε διαφορετικό σύστημα χρωμάτων από αυτό που ρυθμίσατε στο σύστημα, η εικόνα της φωτογραφίας μπορεί να είναι παραμορφωμένη (σελίδα 19, 32).
- (εκτός από τα μοντέλα Λατινικής Αμερικής, Ευρώπης και Ρωσίας) Ρυθμίστε το σύστημα χρωμάτων έτσι ώστε να ταιριάζει με την τηλεόρασή σας (σελίδα 19, 32).

Η αναλογία πλευρών οθόνης της οθόνης της τηλεόρασης δεν μπορεί να αλλάξει.

- Η αναλογία πλευρών οθόνης είναι σταθερή στο DVD VIDEO και το αρχείο βίντεο.
- Ανάλογα με την τηλεόραση, ενδεχομένως να μη μπορείτε να αλλάξετε την αναλογία πλευρών οθόνης.

Η γλώσσα του κομματιού ήχου δεν αλλάζει.

- Πολύγλωσσα κομμάτια δεν έχουν εγγραφεί στο DVD VIDEO που αναπαράγεται.
- Το DVD VIDEO απαγορεύει την αλλαγή της γλώσσας για το σάουντρακ.

Η γλώσσα των υποτίτλων δεν μπορεί να αλλάξει.

- Πολύγλωσσοι υπότιτλοι δεν έχουν εγγραφεί στο DVD VIDEO που αναπαράγεται.
- Το DVD VIDEO απαγορεύει την αλλαγή των υποτίτλων.

Οι υπότιτλοι δεν μπορούν να απενεργοποιηθούν.

- Το DVD VIDEO απαγορεύει την απενεργοποίηση των υποτίτλων.

Οι γωνίες δεν μπορούν να αλλάξουν.

- Οι πολλαπλές γωνίες δεν έχουν εγγραφεί στο DVD VIDEO που αναπαράγεται.
- Το DVD VIDEO απαγορεύει την αλλαγή των γωνιών.

Ραδιοφωνικός δέκτης

Ακούγεται δυνατός βόμβος ή θόρυβος ή υπάρχει αδυναμία λήψης σταθμών. (Το «TUNED» ή το «STEREO» αναβοσβήνει στην οθόνη ενδειξέων.)

- Συνδέστε σωστά την κεραία.

- Αλλάξτε τη θέση της κεραίας και τον προσανατολισμό της για να επιτύχετε καλή λήψη.
- Συμβουλευτείτε τον πλησιέστερο Sony αντιπρόσωπο εάν η παρεχόμενη κεραία AM έχει αποσπαστεί από την πλαστική βάση.
- Απενεργοποιήστε τον ηλεκτρικό εξοπλισμό που βρίσκεται τριγύρω.

Συσκευή BLUETOOTH

Αδυναμία εκτέλεσης σύζευξης.

- Μετακινήστε τη συσκευή BLUETOOTH πιο κοντά στο σύστημα.
- Η σύζευξη ενδέχεται να μην είναι εφικτή, εάν υπάρχουν άλλες συσκευές BLUETOOTH γύρω από το σύστημα. Σε αυτήν την περίπτωση, απενεργοποιήστε τις άλλες συσκευές BLUETOOTH.
- Βεβαιωθείτε ότι εισάχθηκε το σωστό κλειδί πρόσβασης στη συσκευή BLUETOOTH.

Η συσκευή BLUETOOTH δεν μπορεί να ανιχνεύσει τη μονάδα ή το «BT OFF» εμφανίζεται στην οθόνη ενδείξεων.

- Ρυθμίστε το σήμα BLUETOOTH στο «BT ON» (σελίδα 44).

Η σύνδεση δεν είναι δυνατή.

- Η συσκευή BLUETOOTH που προσπαθήσατε να συνδέσετε δεν υποστηρίζει το προφίλ A2DP και δεν μπορεί να συνδεθεί με το σύστημα.
- Ενεργοποιήστε τη λειτουργία BLUETOOTH της συσκευής BLUETOOTH.
- Εδραιώστε σύνδεση από τη συσκευή BLUETOOTH.
- Οι πληροφορίες καταχώρισης ζεύξης διαγράφηκαν. Εκτελέστε ξανά τους χειρισμούς ζεύξης.
- Διαγράψτε τις πληροφορίες καταχώρισης σύζευξης της συσκευής BLUETOOTH (σελίδα 42) κι εκτελέστε τη λειτουργία σύζευξης ξανά (σελίδα 41).

Ο ήχος διακόπτεται ή έχει διακυμάνσεις, ή διακόπτεται η σύνδεση.

- Το σύστημα και η συσκευή BLUETOOTH βρίσκονται σε μεγάλη απόσταση μεταξύ τους.
- Εάν υπάρχουν εμπόδια ανάμεσα στο σύστημα και τη συσκευή BLUETOOTH σας, αφαιρέστε ή αποφύγετε τα εμπόδια.
- Εάν υπάρχει πολύ κοντά κάποια συσκευή που παράγει ηλεκτρομαγνητική ακτινοβολία, όπως ασύρματο δίκτυο LAN, άλλη συσκευή BLUETOOTH ή φούρνος μικροκυμάτων, απομακρύνετε αυτήν τη συσκευή.

Ο ήχος από τη συσκευή BLUETOOTH δεν ακούγεται σε αυτό το σύστημα.

- Αυξήστε την ένταση ήχου στη συσκευή σας BLUETOOTH πρώτα, έπειτα ρυθμίστε την ένταση ήχου χρησιμοποιώντας το \swarrow +/-.

Υπάρχει δυνατός βόμβος, θόρυβος ή ο ήχος ακούγεται παραμορφωμένος.

- Εάν υπάρχουν εμπόδια ανάμεσα στο σύστημα και τη συσκευή BLUETOOTH σας, αφαιρέστε ή αποφύγετε τα εμπόδια.
- Εάν υπάρχει πολύ κοντά κάποια συσκευή που παράγει ηλεκτρομαγνητική ακτινοβολία, όπως ασύρματο δίκτυο LAN, άλλη συσκευή BLUETOOTH ή φούρνος μικροκυμάτων, απομακρύνετε αυτήν τη συσκευή.
- Μειώστε την ένταση του ήχου της συνδεδεμένης συσκευής BLUETOOTH

Ο ήχος από την εφαρμογή «Voice Playback» στο «Fiestable» δεν παρέχεται.

- Ενεργοποιείται η ενσωματωμένη επίδειξη ήχου, πατήστε το \blacksquare για να σταματήσετε την επίδειξη. Έπειτα, εκτελέστε ξανά την αναπαραγωγή.

Αλυσίδα πάρτι

Η λειτουργία Αλυσίδα πάρτι δεν μπορεί να ενεργοποιηθεί.

- Ελέγξτε τις συνδέσεις (σελίδα 48).
- Βεβαιωθείτε ότι τα καλώδια ήχου είναι συνδεδεμένα σωστά.

Αναβοσβήνει το «PARTY CHAIN» στην οθόνη ενδείξεων.

- Δεν μπορείτε να επιλέξετε τη λειτουργία AUDIO IN 1 εάν πραγματοποιήσετε σύνδεση **A** (σελίδα 48) στη διάρκεια της λειτουργίας Αλυσίδα πάρτι. Χρησιμοποιήστε τα κουμπιά στη μονάδα για να επιλέξετε άλλη λειτουργία (σελίδα 49).
- Πατήστε το PARTY CHAIN στη μονάδα.
- Κάντε επανεκκίνηση του συστήματος.

Η λειτουργία Αλυσίδα πάρτι δε λειτουργεί σωστά.

- Απενεργοποιήστε το σύστημα. Έπειτα, ενεργοποιήστε το σύστημα για να ενεργοποιήσετε τη λειτουργία Αλυσίδα πάρτι.

Για να επαναφέρετε το σύστημα

Εάν το σύστημα εξακολουθεί να μη λειτουργεί κανονικά, επαναφέρετε το σύστημα στις εργοστασιακές προεπιλεγμένες ρυθμίσεις. Χρησιμοποιήστε τα κουμπιά στη μονάδα για να εκτελέσετε αυτήν τη λειτουργία.

- 1 Αποσυνδέστε και συνδέστε το καλώδιο ρεύματος (καλώδιο σύνδεσης με το δίκτυο ρεύματος) καλά.
- 2 Πατήστε το I/⏻ για να ενεργοποιήσετε το σύστημα.
- 3 Κρατήστε πατημένο το DJ OFF και το TUNING + για περίπου 3 δευτερόλεπτα.

Στην οθόνη ενδείξεων εμφανίζεται η ένδειξη «RESET».

Όλες οι ρυθμίσεις που έχουν διαμορφωθεί από τον χρήστη, όπως οι προσυντονισμένοι ραδιοφωνικοί σταθμοί, ο χρονοδιακόπτης και το ρολόι, επανέρχονται στις εργοστασιακές προεπιλεγμένες τιμές.

Επαναφορά των ρυθμίσεων «SETUP» στις προεπιλεγμένες

Μπορείτε να επαναφέρετε τις ρυθμίσεις «SETUP» (εκτός από τις ρυθμίσεις «PARENTAL CONTROL») στις προεπιλεγμένες ρυθμίσεις.

- 1 Πατήστε το SETUP.
- 2 Πατήστε το \uparrow/\downarrow επαναλαμβανόμενα για να επιλέξετε το [SYSTEM SETUP], έπειτα πατήστε το $\boxed{+}$.
- 3 Πατήστε το \uparrow/\downarrow επαναλαμβανόμενα για να επιλέξετε το [RESET], έπειτα πατήστε το $\boxed{+}$.
- 4 Πατήστε το \leftarrow/\rightarrow επαναλαμβανόμενα για να επιλέξετε το [YES], έπειτα πατήστε το $\boxed{+}$.

Χρειάζονται μερικά δευτερόλεπτα για να ολοκληρωθεί. Μην πατάτε το I/⏻ όταν επαναφέρετε το σύστημα.

Λειτουργία αυτοδιαγνωστικού ελέγχου

Όταν εμφανίζονται γράμματα/αριθμοί στην οθόνη της τηλεόρασης ή στην οθόνη ενδείξεων

Η λειτουργία αυτοδιαγνωστικού ελέγχου ενεργοποιείται για να αποτρέψει τη δυσλειτουργία του συστήματος, ένας αριθμός σέρβις 5 χαρακτήρων (π.χ. C 13 50) με ένα συνδυασμό ενός γράμματος και 4 ψηφίων. Σε αυτή την

περίπτωση, ελέγξτε τον παρακάτω πίνακα.

Πρώτοι 3 χαρακτήρες του αριθμού σέρβις	Αιτία και διορθωτική ενέργεια
C 13	Αυτός ο δίσκος είναι βρώμικος. <ul style="list-style-type: none">• Καθαρίστε το δίσκο με ένα μαλακό πανί (σελίδα 64).
C 31	Ο δίσκος δεν έχει εισαχθεί σωστά. <ul style="list-style-type: none">• Επανεκκινήστε το σύστημα, έπειτα επανεισάγετε το δίσκο σωστά.
E XX (το XX είναι αριθμός)	Για να αποτραπεί μια δυσλειτουργία, το σύστημα έχει διεξάγει τον αυτοδιαγνωστικό έλεγχο. <ul style="list-style-type: none">• Επικοινωνήστε με τον πλησιέστερο αντιπρόσωπο της Sony ή με την τοπική εξουσιοδοτημένη αντιπροσωπεία σέρβις της Sony και δώστε τον αριθμό σέρβις 5-χαρακτήρων. Παράδειγμα: E 61 10

Μηνύματα

Ένα από τα ακόλουθα μηνύματα ενδέχεται να εμφανιστεί ή να αναβοσβήσει στην οθόνη ενδείξεων κατά τη λειτουργία.

CANNOT PLAY

- Ένας δίσκος που δεν μπορεί να αναπαραχθεί εισήχθηκε.
- Εισάχθηκε ένα DVD VIDEO με μη υποστηριζόμενο κωδικό περιοχής.

DATA ERROR

- Το αρχείο δεν συμμορφώνεται με το απαιτούμενο μορμά.
- Οι προεκτάσεις αρχείου δεν ταιριάζουν με το μορμά αρχείου.

DEVICE ERROR

Η συσκευή USB δεν μπόρεσε να αναγνωριστεί ή συνδέθηκε άγνωστη συσκευή.

DEVICE FULL

Η μνήμη της συσκευής USB είναι πλήρης.

ERASE ERROR

Η διαγραφή αρχείων ήχου ή φακέλων στη συσκευή USB απέτυχε.

FATAL ERROR

Η συσκευή USB αφαιρέθηκε κατά τη λειτουργία μεταφοράς ή διαγραφής και μπορεί να έχει καταστραφεί.

FOLDER FULL

Δεν μπορείτε να μεταφέρετε στη συσκευή USB επειδή ο αριθμός των φακέλων έχει αγγίξει το μέγιστο.

GUEST

Το σύστημα γίνεται Εξαρτημένη συσκευή πάρτι όταν ενεργοποιείται η λειτουργία Αλυσίδα πάρτι.

HOST

Το σύστημα γίνεται Κεντρική συσκευή πάρτι όταν ενεργοποιείται η λειτουργία Αλυσίδα πάρτι.

NO DEVICE

Δεν έχει συνδεθεί συσκευή USB.

NO DISC

Δεν υπάρχει δίσκος στη υποδοχή δίσκου.

NO MEMORY

Η μνήμη που επιλέχθηκε για αναπαραγωγή ή μεταφορά δεν έχει εισηγμένα μέσα μνήμης στη συσκευή USB.

NO MUSIC

Δεν υπάρχουν δεδομένα MP3/WMA/AAC στη λειτουργία αναπαραγωγής MUSIC.

NO PHOTO

Δεδομένα JPEG δεν υπάρχουν στη λειτουργία αναπαραγωγής PHOTO.

NO STEP

Όλα τα προγραμματισμένα βήματα διαγράφηκαν.

NO VIDEO

Δεδομένα MPEG4/Χvid δεν υπάρχουν στη λειτουργία αναπαραγωγής VIDEO.

NOT IN USE

Προσπαθήσατε να εκτελέσετε ένα συγκεκριμένο χειρισμό σε συνθήκες στις οποίες ο χειρισμός αυτός απαγορεύεται.

NOT SUPPORTED

Έχει συνδεθεί μη υποστηριζόμενη συσκευή USB ή η συσκευή USB είναι συνδεδεμένη μέσω διανομέα USB.

OVER CURRENT

Ανιχνεύθηκε υπερβολικό ρεύμα από τη θύρα ψ (USB).

PROTECTED

Η συσκευή USB έχει προστασία από εγγραφή.

PUSH STOP

Προσπαθήσατε να εκτελέσετε μια λειτουργία που μπορεί να πραγματοποιηθεί μόνο όταν η αναπαραγωγή έχει σταματήσει.

READING

Το σύστημα εκτελεί ανάγνωση των πληροφοριών του δίσκου ή στη συσκευή USB. Ορισμένοι χειρισμοί δεν είναι διαθέσιμοι.

REC ERROR

Η μεταφορά δεν ξεκίνησε, σταμάτησε στα μισά ή δεν μπορούσε να εκτελεστεί με άλλο τρόπο.

STEP FULL

Προσπαθήσατε να προγραμματίσετε περισσότερα από 25 βήματα.

TIME NG

Οι χρόνοι ενεργοποίησης και απενεργοποίησης του Χρονοδιακόπτη αναπαραγωγής ή του Χρονοδιακόπτη εγγραφής είναι ίδιοι.

TRACK FULL

Δεν μπορείτε να μεταφέρετε στη συσκευή USB επειδή ο αριθμός αρχείων έχει αγγίξει το μέγιστο.

Προφυλάξεις

Κατά τη μεταφορά της μονάδας

Εκτελέστε την ακόλουθη διαδικασία για να προστατέψετε το μηχανισμό του δίσκου.

Χρησιμοποιήστε τα κουμπιά στη μονάδα για να εκτελέσετε αυτήν τη λειτουργία.

- 1** Πατήστε το I/⏻ για να ενεργοποιήσετε το σύστημα.
- 2** Πατήστε το FUNCTION, έπειτα στρέψτε το κουμπί VOLUME/MULTI CONTROL για να επιλέξετε «DVD/CD», έπειτα πατήστε το ENTER.
- 3** Αφαιρέστε το δίσκο.
Πατήστε το ▲ για να ανοίξετε και να κλείσετε την υποδοχή του δίσκου.
Περιμένετε έως ότου το «NO DISC» εμφανιστεί στην οθόνη ενδείξεων.
- 4** Αποσυνδέστε το καλώδιο ρεύματος (καλώδιο σύνδεσης με το δίκτυο ρεύματος).

Σημειώσεις για τους δίσκους

- Πριν από την αναπαραγωγή, σκουπίστε το δίσκο με ένα πανί από το κέντρο προς τις άκρες.
- Μην καθαρίζετε τους δίσκους με διαλύτες, όπως βενζίνη, αραιωτικά, καθαριστικά του εμπορίου ή αντιστατικά προϊόντα ψεκασμού που προορίζονται για δίσκους βινυλίου.
- Μην αφήνετε τους δίσκους εκτεθειμένους απευθείας στο ηλιακό φως ή σε πηγές θερμότητας, όπως αγωγούς θερμού αέρα, και μην τους αφήνετε σε σταθμευμένο όχημα σε απευθείας επαφή με το ηλιακό φως.

Σχετικά με την ασφάλεια

- Αποσυνδέστε πλήρως το καλώδιο ρεύματος (καλώδιο σύνδεσης με το δίκτυο ρεύματος) από την πρίζα τοίχου (δίκτυο ρεύματος), εάν δεν πρόκειται να χρησιμοποιήσετε το προϊόν για παρατεταμένο χρονικό διάστημα. Κατά την αποσύνδεση της μονάδας από το ρεύμα, να τραβάτε πάντα το βύσμα. Μην τραβάτε ποτέ το ίδιο το καλώδιο.
- Εάν οποιοδήποτε στερεό αντικείμενο ή υγρό εισέλθει στο εσωτερικό του συστήματος, αποσυνδέστε το σύστημα από το ρεύμα και ζητήστε από εξειδικευμένο προσωπικό να το ελέγξει, πριν να το θέσετε ξανά σε λειτουργία.
- Η αλλαγή του καλωδίου ρεύματος (καλώδιο σύνδεσης με το δίκτυο ρεύματος) πρέπει να εκτελείται μόνο σε ένα εξουσιοδοτημένο κατάστημα σέρβις.

Σχετικά με την τοποθέτηση

- Μην τοποθετείτε το σύστημα σε επικλινή θέση ή σε θέσεις με υπερβολικά υψηλή ή χαμηλή θερμοκρασία, σκόνη ή υγρασία, με ανεπαρκή εξαερισμό, σε θέσεις που εκτίθενται σε κραδασμούς, στο άμεσο ηλιακό φως ή σε έντονο φωτισμό.
- Θα πρέπει να είστε προσεκτικοί κατά την τοποθέτηση της συσκευής σε επιφάνειες στις οποίες έχει εφαρμοστεί ειδική κατεργασία (για παράδειγμα, κερί, λάδι, γυαλιστικά προϊόντα, κ.λπ.), καθώς ενδέχεται να παρουσιαστούν λεκέδες ή αποχρωματισμός της επιφάνειας.
- Εάν το σύστημα μεταφερθεί απευθείας από κρύο σε ζεστό χώρο ή τοποθετηθεί σε ένα δωμάτιο με πολύ υγρασία, ενδέχεται να υπάρξει συμπύκνωση υγρασίας στο φακό στο εσωτερικό της μονάδας και να προκληθούν προβλήματα στη λειτουργία του συστήματος. Σε αυτήν την περίπτωση, αφαιρέστε το δίσκο και αφήστε ενεργοποιημένο το σύστημα για περίπου μία ώρα έως ότου εξατμιστεί η υγρασία.

Υσσωρευση θερμότητας

- Η υσσωρευση θερμότητας στη μονάδα κατά τη λειτουργία είναι φυσιολογική και δεν αποτελεί αιτία ανησυχίας.
- Μην αγγίζετε το περίβλημα, εάν η συσκευή χρησιμοποιείται συνεχώς με υψηλή ένταση ήχου, καθώς το περίβλημα ενδέχεται να έχει ζεσταθεί.
- Μη φράσσετε τις οπές εξαερισμού.

Σύστημα ηχείων

Αυτό το σύστημα ηχείων δεν διαθέτει μαγνητική θωράκιση και η εικόνα σε τηλεοράσεις που βρίσκονται σε κοντινή απόσταση ενδέχεται να παρουσιάσει μαγνητική παραμόρφωση. Στην περίπτωση αυτή, απενεργοποιήστε την τηλεόραση, περιμένετε 15 έως 30 λεπτά και ενεργοποιήστε την ξανά. Εάν δεν υπάρχει βελτίωση, μετακινήστε τα ηχεία σε μεγαλύτερη απόσταση από την τηλεόραση.

ΣΗΜΑΝΤΙΚΗ ΣΗΜΕΙΩΣΗ

Προσοχή: Εάν αφήσετε μια στατική εικόνα βίντεο ή την οθόνη των ενδείξεων στην οθόνη της τηλεόρασης για μεγάλο χρονικό διάστημα μέσω αυτού του συστήματος, υπάρχει κίνδυνος να προκληθεί μόνιμη βλάβη στην οθόνη της τηλεόρασης. Οι τηλεοράσεις προβολής είναι ιδιαίτερα ευαίσθητες σε αυτό το θέμα.

Καθάρισμα του περιβλήματος

Καθαρίστε το σύστημα με ένα απαλό πανί, ελαφρά εμποτισμένο με αραιό διάλυμα απορρυπαντικού. Μη χρησιμοποιείτε οποιοδήποτε σκληρό σφουγγαράκι, σκόνες τριψίματος ή διαλύτες, όπως αραιωτικό, βενζίνη ή οινόπνευμα.

Σχετικά με την επικοινωνία BLUETOOTH

- Οι συσκευές BLUETOOTH πρέπει να χρησιμοποιούνται σε απόσταση περίπου 10 μέτρων (χωρίς εμπόδια) η μία από την άλλη. Το εύρος της αποτελεσματικής επικοινωνίας ενδέχεται να μικρύνει υπό τις ακόλουθες συνθήκες.
 - Όταν παρεμβάλλεται κάποιο πρόσωπο, μεταλλικό αντικείμενο,

- τοίχος ή άλλο εμπόδιο ανάμεσα στις συσκευές με σύνδεση BLUETOOTH
- Θέσεις όπου είναι εγκατεστημένο ασύρματο δίκτυο LAN.
 - Κοντά σε συσκευές μικροκυμάτων που βρίσκονται σε λειτουργία.
 - Θέσεις όπου υφίστανται άλλα ηλεκτρομαγνητικά κύματα.
- Οι συσκευές BLUETOOTH και οι ασύρματες συσκευές LAN (IEEE 802.11b/g) χρησιμοποιούν την ίδια ζώνη συχνοτήτων (2,4 GHz). Όταν χρησιμοποιείτε τη συσκευή BLUETOOTH κοντά σε συσκευή με δυνατότητα ασύρματου δικτύου LAN, ενδέχεται να προκληθούν ηλεκτρομαγνητικές παρεμβολές. Αυτό θα μπορούσε να οδηγήσει σε χαμηλότερους ρυθμούς μετάδοσης δεδομένων, θόρυβο ή αδυναμία σύνδεσης. Εάν συμβεί κάτι τέτοιο, δοκιμάστε τις παρακάτω λύσεις:
- Χρησιμοποιήστε αυτό το σύστημα σε απόσταση τουλάχιστον 10 μέτρων από την ασύρματη συσκευή LAN.
 - Απενεργοποιήστε την ασύρματη συσκευή LAN όταν χρησιμοποιείτε τη συσκευή BLUETOOTH σας σε απόσταση εντός 10 μέτρων.
 - Χρησιμοποιήστε αυτό το σύστημα και τη συσκευή BLUETOOTH όσο πιο κοντά γίνεται το ένα στο άλλο.
- Η μετάδοση ραδιοφωνικών κυμάτων από αυτό το σύστημα ενδέχεται να παρεμβάλλεται στη λειτουργία ορισμένων ιατρικών συσκευών. Δεδομένου ότι αυτές οι παρεμβολές μπορούν να οδηγήσουν σε κακή λειτουργία, να απενεργοποιείτε πάντοτε αυτό το σύστημα και τη συσκευή BLUETOOTH στους παρακάτω χώρους:
- Σε νοσοκομεία, τρένα, αεροπλάνα, βενζινάδικα και οποιοδήποτε χώρο όπου ενδέχεται να υπάρχουν εύφλεκτα αέρια
 - Κοντά σε αυτόματες πόρτες ή συναγερμούς πυρκαγιάς.
- Αυτό το σύστημα υποστηρίζει λειτουργίες ασφαλείας που συμμορφώνονται με την προδιαγραφή BLUETOOTH για να εξασφαλίζεται η σύνδεση ασφαλείας κατά την επικοινωνία χρησιμοποιώντας τεχνολογία BLUETOOTH. Εντούτοις, αυτή η ασφάλεια μπορεί να είναι ανεπαρκής, ανάλογα με τα περιεχόμενα της ρύθμισης και άλλους παράγοντες, επομένως να είστε πάντα προσεκτικοί, όταν εκτελείτε επικοινωνία χρησιμοποιώντας την τεχνολογία BLUETOOTH.
- Η Sony δεν μπορεί να θεωρηθεί υπεύθυνη κατά οποιονδήποτε τρόπο για βλάβες ή άλλη απώλεια, που οφείλονται σε διαρροές πληροφοριών στη διάρκεια επικοινωνίας με τη χρήση της τεχνολογίας BLUETOOTH.
- Η επικοινωνία BLUETOOTH δεν είναι απαραίτητα εγγυημένη σε όλες τις συσκευές BLUETOOTH που έχουν το ίδιο προφίλ με αυτό το σύστημα.
- Οι συσκευές BLUETOOTH που είναι συνδεδεμένες με αυτό το σύστημα πρέπει να είναι συμβατές με την προδιαγραφή BLUETOOTH που ορίζεται από την εταιρεία Bluetooth SIG, Inc., και πρέπει να φέρουν πιστοποίηση σχετικής συμβατότητας. Ωστόσο, ακόμα και όταν μια συσκευή είναι συμβατή με την προδιαγραφή BLUETOOTH, ενδέχεται να υπάρχουν περιπτώσεις όπου τα χαρακτηριστικά ή οι προδιαγραφές της συσκευής BLUETOOTH να καθιστούν αδύνατη τη σύνδεση ή μπορεί να οδηγούν σε διαφορετικές μεθόδους ελέγχου, προβολής ή λειτουργίας.
- Μπορεί να υπάρχει θόρυβος ή ο ήχος μπορεί να κόβεται, ανάλογα με τη συσκευή BLUETOOTH που είναι συνδεδεμένη με αυτό το σύστημα, το περιβάλλον των επικοινωνιών ή τις επικρατούσες συνθήκες.

Τεχνικά χαρακτηριστικά

Τομέας ενισχυτή

Τα εξής μετρώνται στα
AC 120 V – 240 V, 50/60 Hz

SHAKE-X7D

Έξοδος ισχύος (ονομαστική):
800 W + 800 W (στα 8 Ω, 100 Hz,
1% THD)

Έξοδος ισχύος RMS (αναφοράς):
1,200 W + 1,200 W (ανά κανάλι
στα 8 Ω, 100 Hz)

SHAKE-X3D

Έξοδος ισχύος (ονομαστική):
400 W + 400 W (στα 4 Ω, 100 Hz,
1% THD)

Έξοδος ισχύος RMS (αναφοράς):
600 W + 600 W (ανά κανάλι
στα 4 Ω, 100 Hz)

Είσοδοι

AUDIO IN 1/PARTY CHAIN IN L/R
Τάση 2 V, αντίσταση 47 kΩ

AUDIO IN 2/L/R
Τάση 2 V, αντίσταση 47 kΩ

MIC 1, MIC 2
Ευαισθησία 1 mV, αντίσταση 10 kΩ
θύρα Ψ (USB) 1, Ψ (USB) 2: Τύπου A

Έξοδοι

AUDIO OUT/PARTY CHAIN OUT L/R
Τάση 2 V, αντίσταση 1 kΩ

VIDEO OUT
Μέγ. επίπεδο εξόδου 1 V_{p-p}, χωρίς
εξισορρόπηση, αρνητικός
συχρονισμός, σύνθετη αντίσταση
φορτίου 75 Ω

Τομέας USB

Υποστηριζόμενος βαθμός ροής
δεδομένων
WMA: 48 kbps – 192 kbps, VBR, CBR
AAC: 48 kbps – 320 kbps, VBR, CBR

Συχνότητες δειγματοληψίας
WMA: 44,1 kHz
AAC: 44,1 kHz

Υποστηριζόμενη συσκευή USB
Κλάση μαζικής αποθήκευσης
Μέγιστο ρεύμα
1 A

Τομέας Δίσκος/USB

Υποστηριζόμενος βαθμός ροής
δεδομένων

MPEG1 Layer-3:
32 kbps – 320 kbps, VBR

Συχνότητες δειγματοληψίας
MPEG1 Layer-3:
32 kHz/44,1 kHz/48 kHz

Xvid

Κωδικοποιητής βίντεο: Xvid
Βαθμός ροής δεδομένων:
4,854 Mbps (MAX)

Ανάλυση/ρυθμός καρέ:
720 × 480, 30 fps
720 × 576, 25 fps

Κωδικοποιητής ήχου: MP3

MPEG4

Μορφή αρχείου: MP4 Μορφή αρχείου
Κωδικοποιητής βίντεο:

MPEG4 Απλό προφίλ
(AVC δεν είναι συμβατό.)
Βαθμός ροής δεδομένων: 4 Mbps

Ανάλυση/ρυθμός καρέ:
720 × 576, 30 fps
Κωδικοποιητής ήχου: AAC-LC
(HE-AAC δεν είναι συμβατό.)
DRM: Μη συμβατό

Τομέας συσκευής αναπαραγωγής δίσκων

Σύστημα
Σύστημα compact disc, ψηφιακού
ήχου και βίντεο

Ιδιότητες διόδου λέιζερ
Διάρκεια εκπομπής: Συνεχής
Έξοδος λέιζερ*: Κάτω από 44,6 μW
* Αυτή η έξοδος είναι η τιμή
μέτρησης σε απόσταση 200 mm
από την επιφάνεια του
αντικειμενικού φακού του
μπλοκ οπτικής λήψης με
διάφραγμα 7 mm.

Απόκριση συχνότητας
20 Hz – 20 kHz

Μορφή συστήματος χρωμάτων βίντεο
NTSC και PAL

Τομέας δέκτη

στερεοφωνικό FM, Υπερετερόδουνο
ραδιοφωνικός δέκτης FM/AM
Κεραία

Κεραία FM τύπου καλωδίου
Κεραία AM τύπου βρόχου

Τομέας ραδιοφωνικού δέκτη FM

Εύρος συντονισμού

87,5 MHz – 108,0 MHz
(προσαύξηση 50 kHz)

Τομέας ραδιοφωνικού δέκτη AM

Εύρος συντονισμού

Μόνο για τα μοντέλα σε Ευρώπη και Ρωσία:

531 kHz – 1.602 kHz (βήμα 9 kHz)

Μόνο για μοντέλα Λατινικής

Αμερικής:

531 kHz – 1.710 kHz (βήμα 9 kHz)

530 kHz – 1.710 kHz (βήμα 10 kHz)

Άλλα μοντέλα:

531 kHz – 1.602 kHz (βήμα 9 kHz)

530 kHz – 1.610 kHz (βήμα 10 kHz)

Τομέας BLUETOOTH

Σύστημα επικοινωνίας

Τυπική έκδοση BLUETOOTH 3.0

Έξοδος

Τυπικό BLUETOOTH Κλάσης ισχύος 2

Μέγιστο εύρος επικοινωνίας

Οπτική επαφή περίπου 10 m^{*1})

Ζώνη συχνοτήτων

Ζώνη 2,4 GHz
(2,4000 GHz – 2,4835 GHz)

Μέθοδος διαμόρφωσης

FHSS (Διασπορά φάσματος μεταπήδησης συχνότητας)

Συμβατά προφίλ BLUETOOTH²)

A2DP (Σύνθετο προφίλ διανομής ήχου)

AVRCP (Προφίλ τηλεχειριστηρίου ήχου βίντεο)

SPP (Προφίλ Σειριακής Θύρας)

Υποστηριζόμενοι κωδικοποιητές

SBC (Κωδικοποιητής Sub Band)

AAC (Advanced Audio Coding)

¹) Το πραγματικό εύρος διαφέρει ανάλογα με παράγοντες όπως εμπόδια ανάμεσα σε συσκευές, μαγνητικά πεδία γύρω από φούρνο μικροκυμάτων, στατικό ηλεκτρισμό, ευαισθησία λήψης, απόδοση κεραίας, λειτουργικό σύστημα, εφαρμογή λογισμικού κ.λπ.

²) Τα συνήθη προφίλ BLUETOOTH υποδεικνύουν το σκοπό της επικοινωνίας BLUETOOTH μεταξύ συσκευών.

Ηχεία

SS-SHAKEX7

Σύστημα ηχείου

3 δρόμων, χωνί πίεσης ήχου

Μονάδα ηχείου

Γούφερ: 150 mm, κωνικό

Tweeter: 25 mm, τύπου χωνιού

Υπογούφερ: 380 mm, κωνικό

Ονομαστική σύνθετη αντίσταση:

8 ohm

Διαστάσεις (Π/Υ/Β) (κατά προσ.)

510 mm × 773 mm × 458 mm

Βάρος (περίπου)

33,0 kg

SS-SHAKEX3

Σύστημα ηχείου

2 δρόμων, χωνί πίεσης ήχου

Μονάδα ηχείου

Tweeter: 25 mm, τύπου χωνιού

Υπογούφερ: 250 mm, κωνικό

Ονομαστική σύνθετη αντίσταση:

4 ohm

Διαστάσεις (Π/Υ/Β) (κατά προσ.)

368 mm × 585 mm × 358 mm

Βάρος (περίπου)

14,5 kg

Γενικά

Απαιτήσεις ισχύος

AC 120 V – 240 V, 50/60 Hz

Κατανάλωση ισχύος

SHAKE-X7D: 375 W

SHAKE-X3D: 220 W

Κατανάλωση ισχύος (σε λειτουργία

εξοικονόμησης ισχύος)

0,5 W (Όταν το «BT STBY» έχει τεθεί στο «OFF»)

4 W (Όταν το «BT STBY» έχει τεθεί στο «ON»)

Διαστάσεις (π/υ/β) (εκτός των ηχείων)

(περίπου)

455 mm × 165 mm × 330 mm

Βάρος (εκτός των ηχείων) (Περίπου)

SHAKE-X7D: 6,3 kg

SHAKE-X3D: 5,9 kg

Η σχεδίαση και τα τεχνικά χαρακτηριστικά υπόκεινται σε αλλαγές χωρίς προειδοποίηση.

Κατάλογος κωδικών γλώσσας

Η ορθογραφία των γλωσσών συμμορφώνεται με το πρότυπο ISO 639:1988 (E/F).

Κωδι- κός	Γλώσσα	Κωδι- κός	Γλώσσα	Κωδι- κός	Γλώσσα	Κωδι- κός	Γλώσσα
1027	Afar	1186	Scots Gaelic	1350	Malayalam	1513	Siswati
1028	Abkhazian	1194	Galician	1352	Mongolian	1514	Sesotho
1032	Afrikaans	1196	Guarani	1353	Moldavian	1515	Sundanese
1039	Amharic	1203	Gujarati	1356	Marathi	1516	Swedish
1044	Arabic	1209	Hausa	1357	Malay	1517	Swahili
1045	Assamese	1217	Hindi	1358	Maltese	1521	Tamil
1051	Aymara	1226	Croatian	1363	Burmese	1525	Telugu
1052	Azerbaijani	1229	Hungarian	1365	Nauru	1527	Tajik
1053	Bashkir	1233	Armenian	1369	Nepali	1528	Thai
1057	Byelorussian	1235	Interlingua	1376	Dutch	1529	Tigrinya
1059	Bulgarian	1239	Interlingue	1379	Norwegian	1531	Turkmen
1060	Bihari	1245	Inupiak	1393	Occitan	1532	Tagalog
1061	Bislama	1248	Indonesian	1403	(Afan) Oromo	1534	Setswana
1066	Bengali; Bangla	1253	Icelandic	1408	Oriya	1535	Tonga
1067	Tibetan	1254	Italian	1417	Punjabi	1538	Turkish
1070	Breton	1257	Hebrew	1428	Polish	1539	Tsonga
1079	Catalan	1261	Japanese	1435	Pashto; Pushto	1540	Tatar
1093	Corsican	1269	Yiddish	1436	Portuguese	1543	Twi
1097	Czech	1283	Javanese	1463	Quechua	1557	Ukrainian
1103	Welsh	1287	Georgian	1481	Rhaeto-Romance	1564	Urdu
1105	Danish	1297	Kazakh	1482	Kirundi	1572	Uzbek
1109	German	1298	Greenlandic	1483	Romanian	1581	Vietnamese
1130	Bhutani	1299	Cambodian	1489	Russian	1587	Volapük
1142	Greek	1300	Kannada	1491	Kinyarwanda	1613	Wolof
1144	English	1301	Korean	1495	Sanskrit	1632	Xhosa
1145	Esperanto	1305	Kashmiri	1498	Sindhi	1665	Yoruba
1149	Spanish	1307	Kurdish	1501	Sangho	1684	Chinese
1150	Estonian	1311	Kirghiz	1502	Serbo-Croatian	1697	Zulu
1151	Basque	1313	Latin	1503	Singhalese	1703	Δεν καθορίζεται
1157	Persian	1326	Lingala	1505	Slovak		
1165	Finnish	1327	Laothian	1506	Slovenian		
1166	Fiji	1332	Lithuanian	1507	Samoa		
1171	Faroese	1334	Latvian; Lettish	1508	Shona		
1174	French	1345	Malagasy	1509	Somali		
1181	Frisian	1347	Maori	1511	Albanian		
1183	Irish	1349	Macedonian	1512	Serbian		

Λίστα κωδικών περιοχών γονικού ελέγχου

Κωδι- Περιοχή κός	Κωδι- Περιοχή κός	Κωδι- Περιοχή κός	Κωδι- Περιοχή κός				
2044	Αργεντινή	2184	Ηνωμένο Βασίλειο	2304	Κορέα	2501	Σιγκαπούρη
2047	Αυστραλία			2363	Μαλαισία	2499	Σουηδία
2046	Αυστρία	2276	Ιαπωνία	2362	Μεξικό	2528	Ταϊλάνδη
2057	Βέλγιο	2248	Ινδία	2390	Νέα Ζηλανδία	2424	Φιλιππίνες
2070	Βραζιλία	2238	Ινδονησία	2379	Νορβηγία	2165	Φινλανδία
2174	Γαλλία	2149	Ισπανία	2376	Ολλανδία	2090	Χιλή
2109	Γερμανία	2254	Ιταλία	2427	Πακιστάν		
2115	Δανία	2079	Καναδάς	2436	Πορτογαλία		
2086	Ελβετία	2092	Κίνα	2489	Ρωσία		

Ευρετήριο

A-Z

A/V SYNC 34
AUDIO 32
AUDIO DRC 33
AUDIO SETUP 33
BACKGROUND 34
BASS CUT 46
BLACK LEVEL 33
BLUETOOTH 40
COLOR SYSTEM 19, 32
DATA CD 8
DATA DVD 8
DJ EFFECT 47
DOWNMIX 34
DVD VIDEO 8
FM MODE 39
LANGUAGE SETUP 32
MEDIA MODE 21
MEGA BASS 46
MENU 32
MULTI-DISC RESUME 26, 34
NFC 13, 43
NFC Easy Connect 43
PARENTAL CONTROL 29, 34
PAUSE MODE 33
PHOTO EFFECT 33
PHOTO INTERVAL 33
RESET 34, 62
SCREEN SAVER 34
SUBTITLE 25, 32
SYSTEM SETUP 34
TRACK SELECTION 33
TV TYPE 32
VIDEO SETUP 32

A

Αλυσίδα πάρτι 48
Αναπαραγωγή PBC 25
Αναπαραγωγή προγράμματος 27
Αποθηκευμένος σταθμός 40
Αρχείο AAC 8
Αρχείο JPEG 8
Αρχείο MP3 8
Αρχείο MPEG4 8
Αρχείο WMA 8
Αρχείο Xvid 8

Γ

ΓΡΗΓΟΡΗ διαμόρφωση 18
Γωνίες 25

Δ

Διάστημα συντονισμού AM 39
Δίσκοι/αρχεία με δυνατότητα αναπαραγωγής 8
Δίσκος πολλαπλών περιόδων λειτουργίας 10

Ε

Ενδείξεις στην οθόνη 32
Ενημέρωση 54
Επαναλαμβανόμενη αναπαραγωγή 28
Επίδειξη 20
Εφέ ήχου 47

Η

Ηχείο Τοποθέτηση 18

Κ

Κανονική αναπαραγωγή 26
Καραόκε 50
SCORE MODE 33, 51
VOCAL FADER 51
Έλεγχος κλειδιού 51
Κατάλογος κωδικών γλώσσας 69
Κλείδωμα για τα παιδιά 53
Γλώσσα/ήχους 25

Λ

Λειτουργία εξοικονόμησης ενέργειας 20

Μ

Μενού ρυθμίσεων 31
Μεταφορά USB 35
Αναλογική μεταφορά 36, 38
Βαθμός ροής δεδομένων 35
Διαγραφή 38
Μεταφορά REC1 35, 37
Συγχρονισμένη μεταφορά 35, 37
Μνήμη USB 22
Μπαταρίες 18

Π

Παρουσίαση εικόνων 22
Προβολή πληροφοριών 30
Οθόνη ενδείξεων 31
Οθόνη της τηλεόρασης 30

Ρ

Ρολόι 20

Σ

Συσκευές USB 11, 21, 36

Τ

Τηλεχειριστήριο 14
Τυχαία αναπαραγωγή 27

Χ

Χρονοδιακόπτης 51

Ευρωπαϊκή Εγγύηση Sony

Αγαπητέ πελάτη,

Σας ευχαριστούμε που αγοράσατε αυτό το προϊόν της Sony. Ελπίζουμε να μείνετε ικανοποιημένοι από τη χρήση του. Στην απίθανη περίπτωση που το προϊόν σας χρειαστεί σέρβις (επισκευή) κατά τη διάρκεια της εγγύησης, παρακαλείστε να επικοινωνήσετε με το κατάστημα αγοράς ή μ' ένα μέλος του δικτύου μας εξουσιοδοτημένων σέρβις (**ASN**) της Ευρωπαϊκής Οικονομικής Ζώνης (**ΕΟΖ**) ή και άλλων χωρών που αναφέρονται σ' αυτή την εγγύηση ή στα συνοδευόμενα αυτήν φυλλάδια (**Περιοχή Κάλυψης της Εγγύησης**). Μπορείτε να βρείτε λεπτομέρειες για τα μέλη του δικτύου μας ASN, στους τηλεφωνικούς καταλόγους, στους καταλόγους προϊόντων μας και στις ιστοσελίδες μας.

Για να αποφύγετε κάθε περιττή ταλαιπωρία, σας συνιστούμε να διαβάσετε προσεκτικά το εγχειρίδιο χρήσης προτού να έρθετε σε επαφή με τον προμηθευτή σας ή το δίκτυο εξουσιοδοτημένων σέρβις μας.

Η Εγγύησή Σας

Η παρούσα εγγύηση ισχύει για το προϊόν της Sony που αγοράσατε, εφ' όσον κάτι τέτοιο αναφέρεται στα φυλλάδια που συνοδεύουν το προϊόν σας, υπό την προϋπόθεση ότι αγοράστηκε εντός της Περιοχής Κάλυψης της Εγγύησης. Με την παρούσα, η Sony εγγυάται ότι το προϊόν είναι απαλλαγμένο από κάθε ελάττωμα σχετιζόμενο με τα υλικά ή την κατασκευή, για μια περίοδο ΕΝΟΣ ΕΤΟΥΣ από την ημερομηνία της αρχικής αγοράς. Η αρμόδια για να προσφέρει και εκπληρώσει την παρούσα εγγύηση εταιρεία Sony, είναι αυτή που αναφέρεται σ' αυτήν την Εγγύηση ή στο συνοδύον αυτήν φυλλάδιο στη χώρα όπου επιδιώκεται η επισκευή κατά τη διάρκεια της εγγύησης. Εάν, εντός της περιόδου εγγύησης, αποδειχθεί ελαττωματικό το προϊόν (κατά την ημερομηνία της αρχικής αγοράς) λόγω ακατάλληλων υλικών ή κατασκευής, η Sony ή ένα μέλος του δικτύου Εξουσιοδοτημένων Σέρβις ASN της Περιοχής Κάλυψης της Εγγύησης θα επισκευάσει ή θα αντικαταστήσει (κατ' επιλογή της Sony) χωρίς επιβάρυνση για εργατικά ή ανταλλακτικά, το προϊόν ή τα ελαττωματικά εξαρτήματά του, εντός εύλογου χρόνου, βάσει των όρων και συνθηκών που εκτίθενται παρακάτω. Η Sony και τα μέλη του δικτύου Εξουσιοδοτημένων Σέρβις ASN μπορούν να αντικαταστήσουν ελαττωματικά προϊόντα ή εξαρτήματα με νέα ή ανακυκλωμένα προϊόντα ή εξαρτήματα. Όλα τα προϊόντα και εξαρτήματα που έχουν αντικατασταθεί γίνονται ιδιοκτησία της Sony.

Όροι

1. Επισκευές δυνάμει της παρούσας εγγύησης θα παρέχονται μόνο εάν προσκομισθεί το πρωτότυπο τιμολόγιο ή η απόδειξη πώλησης (με την ένδειξη της ημερομηνίας αγοράς, του μοντέλου του προϊόντος και του ονόματος του εμπόρου) μαζί με το ελαττωματικό προϊόν εντός της περιόδου εγγύησης. Η Sony και τα μέλη του δικτύου Εξουσιοδοτημένων Σέρβις ASN μπορούν να αρνηθούν τη δωρεάν επισκευή κατά την περίοδο εγγυήσεως εάν δεν προσκομισθούν τα προαναφερόμενα έγγραφα ή εάν δεν προκύπτουν από αυτά η ημερομηνία αγοράς, το προϊόν ή το μοντέλο του προϊόντος ή το όνομα του εμπόρου. Η παρούσα εγγύηση δεν ισχύει εάν ο τύπος του μοντέλου ή ο σειριακός αριθμός του προϊόντος έχει αλλοιωθεί, διαγραφεί, αφαιρεθεί ή καταστεί δυσανάγνωστος.

2. Για να αποφευχθεί βλάβη ή απώλεια / διαγραφή σε αφαιρούμενα ή αποσπώμενα μέσα ή εξαρτήματα αποθήκευσης δεδομένων, οφείλετε να τα αφαιρέσετε πριν παραδώσετε το προϊόν σας για επισκευή κατά την περίοδο εγγύησης.
3. Η παρούσα εγγύηση δεν καλύπτει τα έξοδα και τους κινδύνους μεταφοράς που συνδέονται με τη μεταφορά του προϊόντος σας προς και από τη Sony ή μέλος του δικτύου ASN.
4. Η παρούσα εγγύηση δεν καλύπτει τα εξής:
 - Περιοδική συντήρηση και επισκευή ή αντικατάσταση εξαρτημάτων ως αποτέλεσμα φυσιολογικής φθοράς.
 - Αναλώσιμα (συστατικά μέρη για τα οποία προβλέπεται περιοδική αντικατάσταση κατά τη διάρκεια ζωής ενός προϊόντος όπως μη επαναφορτιζόμενες μπαταρίες, φυσίγγια εκτύπωσης, γραφίδες, λάμπες, κλπ.).
 - Ζημιά ή ελαττώματα που προκλήθηκαν λόγω χρήσης, λειτουργίας ή χειρισμού ασύμβατων με την κανονική ατομική ή οικιακή χρήση.
 - Ζημιές ή αλλαγές στο προϊόν που προκλήθηκαν από
 - Κακή χρήση, συμπεριλαμβανομένου:
 - του χειρισμού που επιφέρει φυσική, αισθητική ή επιφανειακή ζημιά ή αλλαγές στο προϊόν ή βλάβη σε οθόνες υγρών κρυστάλλων
 - μη κανονική ή μη σύμφωνη με τις οδηγίες της Sony εγκατάσταση ή χρήση του προϊόντος
 - μη συντήρηση του προϊόντος σύμφωνα με τις οδηγίες σωστής συντήρησης της Sony
 - εγκατάσταση ή χρήση του προϊόντος με τρόπο μη σύμφωνο με τις τεχνικές προδιαγραφές και τα πρότυπα ασφαλείας που ισχύουν στη χώρα όπου έχει εγκατασταθεί και χρησιμοποιείται το προϊόν.
 - Μολύνσεις από ιούς ή χρήση του προϊόντος με λογισμικό που δεν παρέχεται με το προϊόν ή λανθασμένη εγκατάσταση του λογισμικού.
 - Την κατάσταση ή τα ελαττώματα των συστημάτων με τα οποία χρησιμοποιείται ή στα οποία ενσωματώνεται το προϊόν εκτός από άλλα προϊόντα της Sony ειδικά σχεδιασμένα για να χρησιμοποιούνται με το εν λόγω προϊόν.
 - Χρήση του προϊόντος με εξαρτήματα, περιφερειακό εξοπλισμό και άλλα προϊόντα των οποίων ο τύπος, η κατάσταση και το πρότυπο δεν συνιστώνται από τη Sony.
 - Επισκευή ή επιχειρηθείσα επισκευή από άτομα που δεν είναι μέλη της Sony ή του δικτύου ASN.
 - Ρυθμίσεις ή προσαρμογές χωρίς την προηγούμενη γραπτή συγκατάθεση της Sony, στις οποίες συμπεριλαμβάνονται:
 - η αναβάθμιση του προϊόντος πέρα από τις προδιαγραφές ή τα χαρακτηριστικά που περιγράφονται στο εγχειρίδιο χρήσης ή
 - οι τροποποιήσεις του προϊόντος με σκοπό να συμμορφωθεί προς εθνικές ή τοπικές τεχνικές προδιαγραφές και πρότυπα ασφαλείας που ισχύουν σε χώρες για τις οποίες το προϊόν δεν είχε σχεδιαστεί και κατασκευαστεί ειδικά.

❑ Αμέλεια

❑ Ατυχήματα, πυρκαγιά, υγρά, χημικές και άλλες ουσίες, πλημμύρα, δονήσεις, υπερβολική θερμότητα, ακατάλληλο εξαερισμό, υπέρταση, υπερβολική ή εσφαλμένη τροφοδοσία ή τάση εισόδου, ακτινοβολία, ηλεκτροστατικές εκκενώσεις συμπεριλαμβανομένου του κεραυνού, άλλων εξωτερικών δυνάμεων και επιδράσεων.

5. Η παρούσα εγγύηση καλύπτει μόνο τα υλικά μέρη του προϊόντος.

Δεν καλύπτει το λογισμικό (είτε της Sony, είτε τρίτων κατασκευαστών) για το οποίο παρέχεται ή πρόκειται να ισχύσει μια άδεια χρήσης από τον τελικό χρήστη ή χωριστές δηλώσεις εγγύησης ή εξαιρέσεις από την εγγύηση.

Εξαιρέσεις και περιορισμοί

Με εξαίρεση των όσων αναφέρονται ανωτέρω, η Sony δεν παρέχει καμία εγγύηση (ρητή, σιωπηρή, εκ του νόμου ή άλλη) όσον αφορά την ποιότητα, την επίδοση, την ακρίβεια, την αξιοπιστία, την καταλληλότητα του προϊόντος ή του λογισμικού που παρέχεται ή συνοδεύει το προϊόν, για συγκεκριμένο σκοπό. Εάν η ισχύουσα νομοθεσία απαγορεύει πλήρως ή μερικώς την παρούσα εξαίρεση, η Sony εξαιρεί ή περιορίζει την εγγύησή της μόνο στη μέγιστη έκταση που επιτρέπει η ισχύουσα νομοθεσία. Οποιαδήποτε εγγύηση η οποία δεν εξαιρείται πλήρως (στο μέτρο που το επιτρέπει ο ισχύων νόμος) θα περιορίζεται στη διάρκεια ισχύος της παρούσας εγγύησης.

Η μοναδική υποχρέωση της Sony σύμφωνα με την παρούσα εγγύηση είναι η επισκευή ή η αντικατάσταση προϊόντων που υπόκεινται στους όρους και συνθήκες της εγγύησης. Η Sony δεν ευθύνεται για οποιαδήποτε απώλεια ή ζημιά που σχετίζεται με τα προϊόντα, το σέρβις, την παρούσα εγγύηση, συμπεριλαμβανομένων - των οικονομικών και άυλων απωλειών - του τιμήματος που καταβλήθηκε για την αγορά του προϊόντος - της απώλειας κερδών, εισοδήματος, δεδομένων, απόλαυσης ή χρήσης του προϊόντος ή οποιωνδήποτε συνδεδεμένων προϊόντων - της άμεσης, παρεμπίπτουσας ή επακόλουθης απώλειας ή ζημιάς ακόμη και αν αυτή η απώλεια ή ζημιά αφορά σε:

❑ Μειωμένη λειτουργία ή μη λειτουργία του προϊόντος ή συνδεδεμένων προϊόντων λόγω ελαττωμάτων ή μη διαθεσιμότητας κατά την περίοδο που αυτό βρίσκεται στη Sony ή σε μέλος του δικτύου ASN, η οποία προκάλεσε διακοπή διαθεσιμότητας του προϊόντος, απώλεια χρόνου χρήστη ή διακοπή της εργασίας.

❑ Παροχή ανακριβών πληροφοριών που ζητήθηκαν από το προϊόν ή από συνδεδεμένα προϊόντα.

❑ Ζημιά ή απώλεια λογισμικών προγραμμάτων ή αφαιρούμενων μέσων αποθήκευσης δεδομένων ή

❑ Μολύνσεις από ιούς ή άλλες αιτίες.

Τα ανωτέρω ισχύουν για απώλειες και ζημιές, που υπόκεινται σε οιοσδήποτε γενικές αρχές δικαίου, συμπεριλαμβανομένης της αμέλειας ή άλλων αδικπραξιών, αθέτησης σύμβασης, ρητής ή σιωπηρής εγγύησης, και απόλυτης ευθύνης (ακόμα και για θέματα για τα οποία η Sony ή μέλος του δικτύου ASN έχει ειδοποιηθεί για τη δυνατότητα πρόκλησης τέτοιων ζημιών).

Στο μέτρο που η ισχύουσα νομοθεσία απαγορεύει ή περιορίζει αυτές τις εξαιρέσεις ευθύνης, η Sony εξαιρεί ή περιορίζει την ευθύνη της μόνο στη μέγιστη έκταση που της επιτρέπει η ισχύουσα νομοθεσία. Για παράδειγμα, μερικά κράτη απαγορεύουν την εξαίρεση ή τον περιορισμό ζημιών που οφείλονται σε αμέλεια, σε βαριά αμέλεια, σε εκ προθέσεως παράπτωμα, σε δόλο και παρόμοιες πράξεις. Σε καμία περίπτωση, η ευθύνη της Sony κατά την παρούσα εγγύηση, δεν υπερβαίνει την τιμή που καταβλήθηκε για την αγορά του προϊόντος, ωστόσο αν η ισχύουσα νομοθεσία επιτρέπει μόνο περιορισμούς ευθυνών υψηλότερου βαθμού, θα ισχύουν οι τελευταίοι.

Τα επιφυλασσόμενα νόμιμα δικαιώματά σας

Ο καταναλωτής έχει έναντι της Sony τα δικαιώματα που απορρέουν από την παρούσα εγγύηση, σύμφωνα με τους όρους που περιέχονται σε αυτήν, χωρίς να παραβλάπτονται τα δικαιώματά του που πηγάζουν από την ισχύουσα εθνική νομοθεσία σχετικά με την πώληση καταναλωτικών προϊόντων. Η παρούσα εγγύηση δεν θίγει τα νόμιμα δικαιώματα που ενδεχομένως να έχετε, ούτε εκείνα που δεν μπορούν να εξαιρεθούν ή να περιοριστούν, ούτε δικαιώματά σας εναντίον των προσώπων από τα οποία αγοράσατε το προϊόν. Η διεκδίκηση οποιωνδήποτε δικαιωμάτων σας αναπόκειται αποκλειστικά σε εσάς.

Sony Europe Ltd. δ.τ. Sony Hellas

Αμαρουσίου-Χαλανδρίου 18-20

151 25 Μαρούσι

Τμήμα Εξυπηρέτησης Καταναλωτών Sony

00800 4412 1496 (για κλήσεις από σταθερό τηλέφωνο Ελλάδος)

211 980 703 (για κλήσεις από κινητό τηλέφωνο Ελλάδος)

800 91150 (για κλήσεις από σταθερό/κινητό τηλέφωνο Κύπρου)

e-mail: cic-greece@eu.sony.com

www.sony.gr

<http://www.sony.net/>



* 4 5 6 2 4 6 9 1 3 * (1)