

■ Stereo ■ Gramofonski sistem

Podaci o vašem uređaju

Broj modela i serijski broj se nalaze na zadnjoj strani uređaja. Upišite te brojeve u predviđena mesta navedena ispod. Navedite te brojeve svaki put kada pozovete vašeg Sony prodavca povodom ovog proizvoda.

Broj modela PS-LX300USB Serijski broj _____

Uputstvo za upotrebu PS-LX300USB

UPOZORENJE

Da biste umanjili rizik od požara ili strujnog udara, ne izlažite uređaj kiši ili vlazi.

Da biste sprečili požar, ne prekrivajte ventilacioni otvor uređaja novinama, stolnjacima, zavesama itd. I ne stavljajte upaljene sveće na uređaj.

Da biste sprečili požar ili strujni udar, ne postavljajte na uređaj predmete koji sadrže tečnost, na primer vaze.

Ne postavljajte uređaj u uski prostor poput police za knjige ili ugradnog ormarića.

Uređaj se napaja naizmeničnom strujom sve dok je priključen na zidnu utičnicu, čak i kada je sam uređaj isključen.

Postavite ovaj sistem tako da se kabl za napajanje strujom može brzo iskopčati iz zidne utičnice u slučaju nevolje.

Napomena za korisnike: sledeće informacije se odnose samo na opremu koja se prodaje u zemljama u kojima se primenjuju direktive Evropske unije.

Proizvođač ovog uređaja je Sony Corporation, 1-7-1 Konan Minato-ku, Tokyo, 108-0075 Japan. Ovlašćeni predstavnik za EMC i bezbednost uređaja je Sony Deutschland GmbH, Hedelfinger Strasse 61, 70327 Stuttgart, Nemačka. Za sva pitanja u vezi sa servisom ili garancijom pogledajte adrese koje su navedene na zasebnom servisnom ili garantnom listu.

Za korisnike u Evropi



Odlaganje stare električne i elektronske opreme (primenljivo u Evropskoj uniji i ostalim evropskim zemljama koje imaju sisteme za odvojeno sakupljanje otpada)

Ovaj simbol na proizvodu ili njegovom pakovanju označava da se proizvod ne sme tretirati kao kućni otpad. Proizvod bi trebalo da odložite na odgovarajućem mestu za prikupljanje i reciklažu električne i elektronske opreme. Pravilnim odlaganjem ovog proizvoda pomažete u sprečavanju mogućih štetnih posledica po okolinu i ljudsko zdravlje do kojih može doći usled nepravilnog odlaganja proizvoda. Reciklažom materijala pomažete u očuvanju prirodnih resursa. Za detaljnije informacije o reciklaži ovog proizvoda kontaktirajte lokalnu upravu, komunalnu službu ili prodavnicu u kojoj ste kupili proizvod.

Ova oprema je testirana i utvrđeno je da je u skladu sa ograničenjima navedenim u EMC direktivi kada se za povezivanje koristi kabl kraći od 3 metra.

Sadržaj

O ovom priručniku.....	3
------------------------	---

Početni koraci

Otpakivanje	4
Sklapanje gramofona	4
Povezivanje audio uređaja	5

Radnje

Reprodukcija vinilne ploče.....	6
Snimanje audio numera na računaru	7

Dodatne informacije

Mere opreza	12
Održavanje.....	12
Rešavanje problema	13
Specifikacije.....	16
Delovi i kontrole	17

O ovom priručniku

Hvala vam za kupovinu Sony stereo gramofonskog sistema. Pre upravljanja jedinicom, pažljivo pročitajte ovaj priručnik i zadržite ga radi buduće upotrebe.

- IBM i PC/AT su registrovani zaštićeni znakovi kompanije International Business Machines Corporation.
- Microsoft, Windows i Windows Vista su registrovani zaštićeni znakovi ili zaštićeni znakovi kompanije Microsoft Corporation u Sjedinjenim Američkim Državama i/ili drugim zemljama.
- U ovom priručniku, Microsoft® Windows® XP Home Edition i Microsoft® Windows® XP Professional se nazivaju Windows XP.
- U ovom priručniku, Microsoft® Windows Vista® Home Basic, Windows Vista® Home Premium, Windows Vista® Business i Windows Vista® Ultimate se nazivaju Windows Vista.
- U ovom priručniku, Microsoft® Windows 7® Home Premium, Microsoft® Windows 7® Professional i Microsoft® Windows 7® Ultimate se nazivaju Windows 7.
- Sound Forge je zaštićeni znak ili registrovani zaštićeni znak kompanije Sony Creative Software Inc. u SAD i drugim zemljama.
- Svi ostali nazivi sistema i proizvoda su zaštićeni znakovi ili registrovani zaštićeni znakovi svojih vlasnika. Oznake TM i [®] se ne koriste u ovom priručniku.

Početni koraci

Otpakivanje

Proverite da li ste dobili sledeće stavke sa gramofonom:

- Tanjir (sa pogonskim kaišem) (1)
- Gumena podloga (1)
- Adapter za 45 o/min (1)
- USB kabl (1)
- CD-ROM sa priloženim softverom „Sound Forge Audio Studio LE“ (1)
- Uputstvo za upotrebu (ovaj priručnik)
- Vodič za instalaciju za „Sound Forge Audio Studio LE“
- Snimanje audio numera sa vinilne ploče na računaru
- Najpre pročitajte ovo.

Sklapanje gramofona

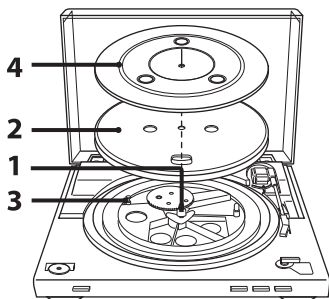

- 1 Postavite metalne delove unutar većeg zupčanika u smeru strelice.

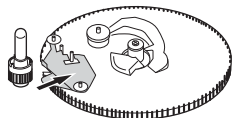

- 2 Pažljivo postavite tanjir na osovinu.

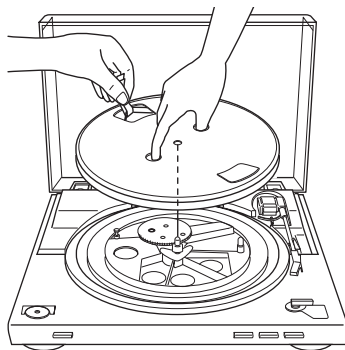

- 3 Upotrebite traku da zakačite pogonski kaiš oko remenice motora. Vodite računa da ne uvrnete pogonski kaiš. Kada postavite kaiš, ne zaboravite da uklonite traku.

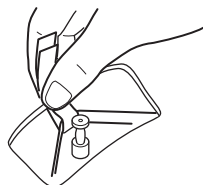

- 4 Postavite gumenu podlogu na tanjir. Sklapanje gramofona je dovršeno.

Napomena

Kada se kabl za napajanje naizmeničnom strujom uključi nakon sklapanja ili premeštanja gramofona, ponekad dođe do okretanja gramofona i tonska ručica se spušta na tanjir čak i ako dugme START nije pritisnuto. Ako se to desi, pritisnite STOP da vratite tonsku ručicu na njeno postolje.

Skidanje zaštitnog poklopca

Kada je zaštitni poklopac sasvim otvoren, uhvatite obe strane poklopca i pažljivo ga skinite.

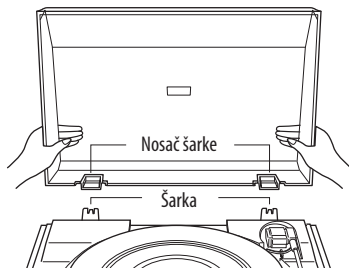

Savet

Gramofon možete da koristite i kada je zaštitni poklopac uklonjen. U tom slučaju, uskladištite poklopac pravilno.

Postavljanje zaštitnog poklopca

Umetnite nosače šarki na zaštitnom poklopcu u šarke na zadnjoj strani kućišta.

Povezivanje audio uređaja

Telefonski kabl dolazi povezan na zadnji deo kućišta.

- 1 Podesite prekidač PHONO/LINE (na zadnjoj strani gramofona) u skladu sa priključcima svog stereo sistema (pojačala).

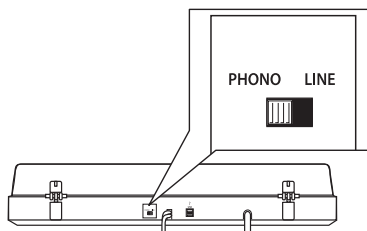

- Kada stereo sistem (pojačalo) ima PHONO ulazne priključke (gramofon povezujete na PHONO ulazne priključke) → podesite na PHONO. Funkcija ekvilajzera je isključena.

- Kada stereo sistem (pojačalo) nema PHONO ulazne priključke (gramofon povezujete na ulazne priključke AUX, VIDEO itd.) → podesite na LINE. Funkcija ekvilajzera je uključena.

- 2 Povežite kabl sa belim utikačem na beli (L) priključak, a kabl sa crvenim utikačem na crveni (R) priključak.

Uverite se da ste utikače čvrsto umetnuli u priključke. Ako utikači nisu umetnuti čvrsto, može da dođe do pojave šuma.

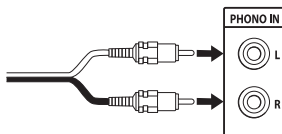

- 3 Povežite kabl za napajanje naizmeničnom strujom.

Povežite kabl za napajanje naizmeničnom strujom sa zidnom utičnicom za naizmeničnu struju kada dovršite sva povezivanja obavljajući korake 1 i 2.

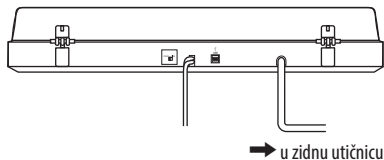

Radnje

Reprodukovanje vinilne ploče

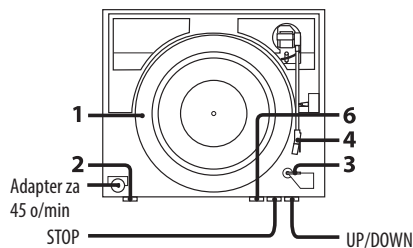

- 1 Postavite vinilnu ploču na tanjir.

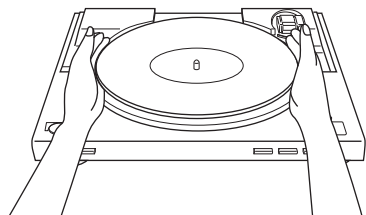

Napomena

U jednom trenutku na tanjir postavite samo jednu vinilnu ploču. Ako na tanjir složite dve vinilne ploče ili više njih, igla neće napraviti pravilan kontakt sa brazdama i kvalitet reprodukcije će biti narušen.

- 2 Pritisnite dugme za izbor brzine da biste izabrali brzinu.
- 3 Podesite SIZE SELECTOR na 17 ili 30.
- 4 Uklonite zaštitni poklopac da se vidi igla.
- 5 Zatvorite zaštitni poklopac.

- 6 Pritisnite START.
Tanjir počinje da rotira.

Napomena

Snizite jačinu zvuka na pojačalu da biste sprečili njegovo oštećenje. Ako se tonska ručica spusti i igla dodirne vinilnu ploču, može da dođe do glasnog škripavog šuma koji može da ošteti pojačalo ili zvučnike. Jačinu zvuka na pojačalu prilagodite nakon što se igla spusti.

- 7 Prilagodite jačinu zvuka na pojačalu.

Kada se reprodukcija završi

Tonska ručica se automatski vraća na postolje za ručicu, a zatim tanjir prestaje da rotira.

Zaustavljanje reprodukovanja

Pritisnite dugme STOP.

Tonska ručica se vraća na postolje za ručicu.
Tanjir prestaje da rotira.

Pauziranje reprodukovanja

Pritisnite dugme UP/DOWN da biste podigli iglu sa vinilne ploče.

Reprodukovanje drugog dela vinilne ploče

- 1 Kada obavite korak 4, pritisnite dugme UP/DOWN, a zatim podignite tonsku ručicu.
- 2 Pomerite tonsku ručicu na željeno mesto.
- 3 Pritisnite dugme UP/DOWN.
Tonska ručica se spušta na ploču, a zatim započinje reprodukciju.

Reprodukovanje vinilne ploče od 17 cm

Postavite isporučeni adapter za ploče brzine 45 o/min na osovinu.

Kada završite sa upotrebom adaptera, vratite ga na njegovo ležište.

Snimanje audio numera na računaru

Audio numera sa vinilne ploče možete da snimate na računaru na sledeći način:

- Povežite gramofon i računar pomoću isporučenog USB kabl
- Koristite isporučeni softver, „Sound Forge Audio Studio LE“

Sistemske zahteve za računar koji povezujete sa gramofonom*

- Odgovarajući računar:
IBM PC/AT ili kompatibilni računari
- Operativni sistemi:
Windows® XP Home Edition Service Pack 2 ili noviji
Windows® XP Professional Service Pack 2 ili noviji
Windows Vista® Home Basic
Windows Vista® Home Premium
Windows Vista® Business
Windows Vista® Ultimate
Windows 7 Home Premium
Windows 7 Professional
Windows 7 Ultimate
Preinstalirano (isključivo instalirao proizvođač)
 - Operativni sistemi osim gorenavedenih nisu podržani.
 - Windows XP na 64 bita i Windows Vista na 64 bita nisu podržani.
 - Isporučeni Sound Forge Audio Studio LE podržava operativne sisteme Windows XP na 32 bita i Windows Vista na 32 bita/64 bita. Verzija 9.0d ili novija podržava Windows 7 na 32 bita/64 bita.

Hardversko okruženje:

- Ulaz: USB ulaz**

* Potreban kada se audio numere sa vinilne ploče snimaju na računaru preko USB veze.

**USB priključak na gramofonu podržava USB (pune brzine).

Napomene

- Ne garantujemo da će gramofon raditi sa svim računarima koji koriste gorenavedene operativne sisteme.
- Ne garantujemo da će gramofon raditi sa računarima koji su napravljeni kod kuće, operativnim sistemima koje ste lično nadogradili ili sa više operativnih sistema.
- Ne garantujemo da će gramofon raditi sa funkcijama kao što su funkcija za obustavljanje sistema, postavljanje u stanje spavanja (režim mirovanja) ili hibernacije na svim računarima.

Instaliranje isporučenog softvera

Pre snimanja instalirajte isporučeni softver, „Sound Forge Audio Studio LE“. Kada instalirate softver na računar, ne morate da ga instalirate ponovo osim kad zatreba da reinstalirate sistem.

1 Umetnite isporučeni CD-ROM u CD jedinicu na računaru.

2 Instalirajte softver u skladu sa uputstvima na ekranu.

Savet

Detaljne informacije instaliranju softvera potražite u Vodiču za instalaciju softvera „Sound Forge Audio Studio LE“.

Povezivanje USB kabl

Povežite gramofon i računar pomoću isporučenog USB kabl.

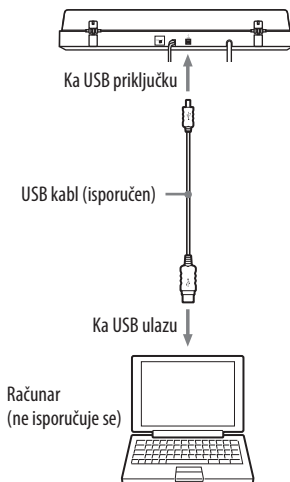

Nastavlja se

Napomene

- Ne garantujemo da će gramofon raditi sa USB čvorištem ili USB produžnim kablom. Koristite isporučeni USB kabl.
- Dobro priključite USB kabl u USB priključak/USB ulaz, u suprotnom može doći do kvara.
- Iskopčajte USB kabl kada nije u upotrebi, u suprotnom se može javiti šum.
- Kada su gramofon i računar povezano preko USB kabla, zvuk koji je prilagođen pomoću ekvilajzera gramofona se prenosi na USB ulaz računara kada gramofon reprodukuje sadržaj koji se snima kao audio numere na računaru.

Savet

Upravljački programi za USB uređaje su uključeni u operativne sisteme ako koristite Windows XP, Windows Vista ili Windows 7. Upravljački programi za USB uređaje se automatski instaliraju kada se sistem prvi put poveže na računar. Za detaljnije informacije, pogledajte priručnik za računar.

Podešavanje računara: Windows XP

([Kontrolna tabla] je u režimu [Prikaz kategorije])

- 1 Izaberite [Kontrolna tabla] u [Start] meniju.
- 2 Kliknite na [Zvukovi, govor i audio uređaji].
- 3 Kliknite na [Zvukovi i audio uređaji].
- 4 Kliknite na karticu [Zvuk].
- 5 Izaberite [USB Audio CODEC] kao [Podrazumevani uređaj] u odeljku [Snimanje zvuka].
- 6 Kliknite na [U redu].

Podešavanje računara: Windows Vista

([Kontrolna tabla] je u prikazu [Kontrolna tabla – matična stranica])

- 1 Izaberite [Kontrolna tabla] u [Start] meniju.
- 2 Kliknite na [Hardver i zvuk].
- 3 Kliknite na [Zvuk].
- 4 Kliknite na karticu [Snimanje].
- 5 Izaberite [USB Audio CODEC] u odeljku [Mikrofon].
- 6 Kliknite na [Podesi kao podrazumevano].
- 7 Izaberite [USB Audio CODEC], a zatim kliknite na [Svojstva].
- 8 Kliknite na karticu [Napredno].
- 9 Izaberite [2 kanala, ...] (primer: [2 kanala, 16-bitno, 44.100 Hz (Kvalitet CD-a)]) u padajućoj listi [Podrazumevani format].
- 10 Kliknite na [U redu].

Napomena

- Da biste preneli stereo signal sa gramofona na računar, neophodno je da obavite korake od 7 do 10.
- Možete da podesite nivo ulaznog signala u operativnom sistemu Windows Vista SP1 ili novijem. Za detalje, pogledajte uputstvo za upotrebu računara.

Podešavanje računara: Windows 7

([Kontrolna tabla] je u prikazu [Kategorija])

- 1 Izaberite [Kontrolna tabla] u [Start] meniju.
- 2 Kliknite na [Hardver i zvuk].
- 3 Kliknite na [Upravljanje audio uređajima] u odeljku [Zvuk].
- 4 Kliknite na karticu [Snimanje] i proverite da li je opcija [USB Audio CODEC] podešena kao [Podrazumevani uređaj].
- 5 Izaberite [USB Audio CODEC], a zatim kliknite na [Svojstva].
- 6 Kliknite na karticu [Napredno].
- 7 Izaberite [2 kanala, ...] (primer: [2 kanala, 16-bitno, 44.100 Hz (Kvalitet CD-a)] ili [2 kanala, 16-bitno, 48.000 Hz (Kvalitet DVD-a)]) u padajućoj listi [Podrazumevani format].
- 8 Kliknite na [U redu].

Napomena

Da biste preneli stereo signal sa gramofona na računar, neophodno je da obavite korake od 5 do 8.

Podešavanje nivoa ulaznog signala

- 1 Kliknite na karticu [Nivoi] na ekranu svojstva opcije [USB Audio CODEC].
- 2 Pomerite klizač na 0.
- 3 Prilagodite klizač pomoću kursorskog tastera.
Prikladno podešavanje za gramofon je 2 na prikazu nivoa [0, 0, 1, 2, 3, ...].
Proverite da u tom trenutku nije aktivno dugme za isključivanje zvuka.

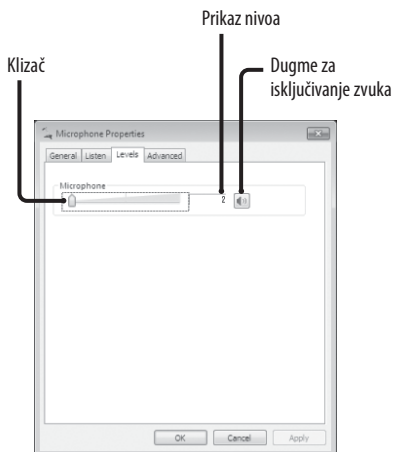

- 4 Kliknite na [U redu].

Napomena

Nemojte da premašite preporučeni opseg podešavanja kada podešavate ulazni nivo (kao što je podešavanje leve strane sasvim na 0 ili povećanje numeričke vrednosti prikaza nivoa). Ukoliko to uradite, zvuk se neće emitovati ili će biti izobličen.

Emitovanje zvuka preko zvučnika na računaru

Kada prvi put povežete gramofon i računar korišćenjem USB kabela, [Speaker USB Audio CODEC] se automatski dodaje kao [Uređaj za reprodukciju] i podešava se kao [Podrazumevani uređaj].

U tom stanju, zvuk se ne emituje preko zvučnika na računaru. Podesite računar u skladu sa operativnim sistemom koji koristite na sledeći način:

Podešavanje podrazumevanog uređaja za reprodukciju ako koristite Windows XP

Obavite sledeće korake da promenite podešavanja uređaja za reprodukciju na računaru:

- 1 Izaberite [Kontrolna tabla] u [Start] meniju.
- 2 Izaberite [Zvukovi i audio uređaji].
- 3 Kliknite na karticu [Zvuk].
- 4 U okviru [Reprodukcija zvuka] izaberite zvučnu karticu računara iz padajuće liste [Podrazumevani uređaj].
Uređaj može da se razlikuje u zavisnosti od računara. Za detalje, pogledajte dokumentaciju računara.
- 5 Kliknite na [Primeni], a zatim kliknite na [U redu] da biste zatvorili ekran [Svojstva zvuka i audio uređaja].

Podešavanje podrazumevanog uređaja za reprodukciju ako koristite Windows Vista

([Kontrolna tabla] je u prikazu [Kategorija])

- 1 Izaberite [Kontrolna tabla] u [Start] meniju.
- 2 Izaberite [Hardver i zvuk].
- 3 Izaberite [Upravljanje audio uređajima].
- 4 Izaberite karticu [Reprodukcija].
- 5 Na kartici [Reprodukcija] izaberite zvučnike na računaru i kliknite na [Podesi kao podrazumevano].
Uređaj može da se razlikuje u zavisnosti od računara. Za detalje, pogledajte dokumentaciju računara.
- 6 Izaberite [U redu] da biste zatvorili ekran [Zvuk].

Podešavanje podrazumevanog uređaja za reprodukciju ako koristite Windows 7

([Kontrolna tabla] je u prikazu [Kategorija])

- 1 Izaberite [Kontrolna tabla] u [Start] meniju.
- 2 Izaberite [Hardver i zvuk].
- 3 Izaberite [Upravljanje audio uređajima].
- 4 Izaberite karticu [Reprodukcija].
- 5 Na kartici [Reprodukcija] izaberite zvučnike na računaru i kliknite na [Podesi kao podrazumevano].
Uređaj može da se razlikuje u zavisnosti od računara. Za detalje, pogledajte dokumentaciju računara.
- 6 Izaberite [U redu] da biste zatvorili ekran [Zvuk].

Podešavanje podrazumevanog uređaja za reprodukciju u softveru Sound Forge Audio Studio LE

- 1 Pokrenite softver Sound Forge Audio Studio LE.
- 2 U meniju [Opcije] izaberite [Željene opcije].
- 3 Izaberite karticu [Zvuk].
- 4 Izaberite [Microsoft Sound Mapper] u padajućoj listi [Audio device type].
- 5 Kliknite na [Primeni]] a zatim kliknite na [U redu] da biste zatvorili ekran [Željene opcije].

Ako još uvek ne možete da čujete zvuk

Proverite vezu. Izadite iz softvera Sound Forge Audio Studio LE i ponovo ga pokrenite.

Snimanje audio numera sa gramofona na računaru

Za detalje o radnjama pri snimanju, pogledajte isporučeni dokument pod naslovom „Snimanje audio numera sa vinilne ploče na računaru“.

Detaljne informacije korišćenju softvera potražite u vodiču za brzi početak „Sound Forge Audio Studio LE“ (na isporučenom CD-ROM disku) ili u onlajn pomoći za softver.

Referentni vodiči za isporučeni softver

Pogledajte uputstva u nastavku:

- Vodič za instalaciju za „Sound Forge Audio Studio LE“:
Pogledajte ovaj isporučeni priručnik da biste instalirali „Sound Forge Audio Studio LE“.
- Priručnik za „Sound Forge Audio Studio LE“:
Ovaj priručnik obezbeđuje jednostavna uputstva za upravljanje softverom. Kada instalirate softver, priručnik se prikazuje kada ga pokrenete prvi put.
- Vodič za brzi početak za „Sound Forge Audio Studio LE“ (na isporučenom CD-ROM disku):
Obezbeđuje uputstva o osnovnim radnjama sa softverom.

Dodatne informacije

Mere opreza

O bezbednosti

- Pre nego što počnete da koristite jedinicu, proverite da li radni napon jedinice odgovara vašem lokalnom izvoru napajanja.
- Ako u kućište upadne bilo kakav predmet ili tečnost, isključite jedinicu iz mrežnog napajanja i odnesite je na proveru u ovlašćeni servis pre nastavka upotrebe.
- Izvucite kabl za napajanje uređaja iz zidne utičnice ako ne nameravate da koristite jedinicu u dužem vremenskom periodu. Prilikom izvlačenja kabla, uvek ga povucite držeći utikač. Nikad ne vucite sam kabl.

O postavljanju

- Postavite jedinicu na vodoravnu površinu.
- Izbegavajte da postavljate jedinicu u blizini električnih uređaja (kao što su televizor, fen za kosu ili fluorescentna lampa) koji mogu da izazovu brujanje ili šum.
- Jedinicu postavite na mesto koje neće biti izloženo vibraciji, kao što su zvučnici, zatvaranje vrata itd.
- Držite jedinicu dalje od direktne sunčeve svetlosti, ekstremnih temperatura i prekomerne prašine i vlage.

O ponovnom pakovanju

Sačuvajte kutiju i materijale za pakovanje. Oni predstavljaju idealan kontejner za transport jedinice.

Ako imate bilo kakvo pitanje ili problem u vezi sa jedinicom koji nisu obrađeni u ovom priručniku, obratite se najbližem Sony prodavcu.

Napomena o snimanju

Snimljena muzika je ograničena samo na ličnu upotrebu. Upotreba muzike van ovog ograničenja zahteva dozvolu vlasnika autorskih prava.

Održavanje

Održavanje igle i ploče

Da biste sprečili prerano habanje igle i ploče, očistite iglu i ploču pre reprodukcije. Da biste očistili iglu, predite četkom za čišćenje igle dobrog kvaliteta preko nje od zadnje ka prednjoj strani. Nemojte da čistite iglu vrhom prsta. Kada koristite tečni čistač igle, uverite se da niste previše nakvasili iglu.

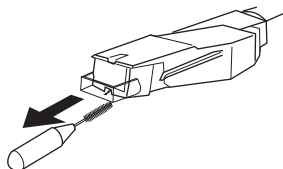

Da biste očistili ploče, dobro ih istrljajte pomoću čistača za ploče dobrog kvaliteta.

Čišćenje kućišta i zaštitnog poklopca

Očistite kućište i zaštitni poklopac povremeno, koristeći meku suhu krpku. Ako je mrlje teško očistiti, upotrebite krpku koja je nakvašena u rastvoru blagog deterđenta. Ne koristite nikakav rastvarač, kao što je alkohol, benzin ili razređivač, jer oni mogu da oštete završni sloj.

Zamena igle

Očekivani životni vek vrha igle je oko 500 sati. Da biste očuvali dobar kvalitet zvuka i izbegli oštećenje ploča, preporučujemo vam da iglu zamenite u tom roku.

Za zamensku iglu, obratite se najbližem Sony prodavcu.

Uklanjanje igle

- 1 Isključite i iskopčajte kablove za napajanje naizmeničnom strujom na gramofonu i pojačalu.
- 2 Zaštite iglu njenim poklopcem.

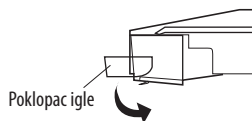

- 3 Uхватite nosač igle i povucite ga nadole od tela zvučnice/kučišta igle kao što je prikazano na slici.

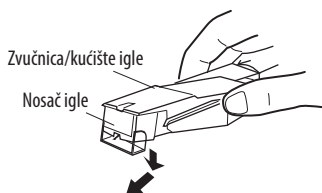

Postavljanje igle

Ovaj postupak obavite sa iglom koja je zaštićena poklopcem igle.

- 1 Uхватite obe strane nosača igle, zatim umetnite držač igle u utičnicu zvučnice/kučišta igle.

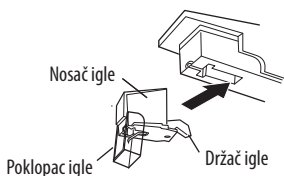

- 2 Gurajte nosač igle dok ne klikne tako da se potpuno blokira.

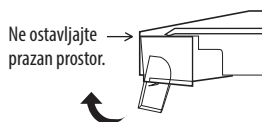

Napomena

Ne gurajte poklopac igle na silu. U suprotnom, igla bez poklopca može da izazove povredu ili igla može da se ošteti.

Rešavanje problema

Pre nego što pregledate listu za proveru u nastavku, najpre se uverite u sledeće:

- Da je kabl za napajanje dobro povezan.
 - Da su kablovi zvučnika dobro povezani.
- Ako je bilo koji problem i dalje prisutan nakon što obavite sve ove provere, obratite se najbližem Sony prodavcu.

Reprodukovanje vinilne ploče

Tonska ručica preskače, proklizava ili ne napreduje.

- Gramofon ne stoji vodoravno. Postavite gramofon na vodoravnu površinu.
- Ploča je možda prljava ili izgrebana. Očistite ploču komercijalno dostupnim priborom za čišćenje ploče ili zamenite ploču.

Loš kvalitet zvuka, prekomerni šum, isprekidan zvuk itd...

- Iglu je prljava ili pohabana. Uklonite prašinu sa igle koristeći četkicu za čišćenje igle ili zamenite pohabanu iglu (pogledajte stranicu 12).
- Prašina ili nečistoća se nakupila na vinilnoj ploči. Očistite ploču pomoću čistača za ploče dobrog kvaliteta.

Tutnjava ili huka niske frekvencije*.

- Gramofon je postavljen preblizu zvučnicima. Udaljite zvučnike od gramofona.

* Ovaj fenomen, nazvan „akustična povratna sprega“, javlja se kada se vibracije sa zvučnika prenose kroz vazduh ili čvrste objekte (kao što su police, ormani ili pod) na gramofon, gde ih pokupi igla, pa se pojačavaju i reprodukuju kroz zvučnike.

Čuje se šum.

- Kada PHONO kabl nije povezan na PHONO ulazne priključke stereo sistema (pojačala), gramofon se povezuje sa računarom pomoću USB kabla.
 - Podesite prekidač PHONO/LINE na zadnjoj strani gramofona na LINE.
 - * Kada je prekidač podešen na LINE, nemojte da povežete PHONO kabl na PHONO ulazne priključke stereo sistema (pojačala).
 - Uverite se da kraj PHONO kabla ne dodiruje metal.
- Gramofon je povezan na računar pomoću USB kabla. Ako direktno povežete stereo sistem (pojačalo) ili druge uređaje dok je povezan USB kabl, može doći do pojave šuma.

Tempo je nepravilno.

- Nepravilno brojanje obrtaja u minutu. Podesite broj obrtaja u minutu tako da odgovara oznaci na vinilnoj ploči. (Izaberite „33“ za ploče koje se okreću brzinom od 33 1/3 o/min ili „45“ za ploče koje se okreću brzinom od 45 o/min.)
- Pogonski kaiš je uvrnut. Ispravite kaiš.

Pogonski kaiš je oslabio.

- Zamenite pogonski kaiš. Za detaljne informacije se obratite najbližem Sony prodavcu.

Tanjir se ne okreće.

- Uverite se da je kabl za napajanje naizmjeničnom strujom do kraja umetnut u zidnu utičnicu.
- Uverite se da je pogonski kaiš potpuno nalegao na remenicu motora.

Pogonski kaiš je pokidan.

- Zamenite pogonski kaiš. Za detaljne informacije se obratite najbližem Sony prodavcu.

Zvuk je preslab ili izobličen.

- Gramofon nije povezan na ulazne priključke PHONO IN na pojačalu (pogledajte stranicu 5).

USB povezivanje/snimanje

Računar ne detektuje gramofon.

- Iskopčajte isporučeni USB kabl i povežite ga ponovo.
- Kada gramofon i računar budu povezani, ponovo pokrenite računar.
- Iskopčajte isporučeni USB kabl i ponovo pokrenite računar. Posle ponovnog pokretanja, povežite računar i gramofon pomoću isporučenog USB kabla.
- Podešavanje uređaja na računaru možda nije pravilno.
 - Kada prvi put povežete gramofon sa računarom pomoću USB kabla ili ga povežete na različit USB ulaz, možda će se upravljački program za USB uređaj se automatski instalirati još jednom. Da biste potvrdili da je upravljački program pravilno instaliran, proverite sledeće:
 - Za Windows XP
([Kontrolna tabla] je u režimu [Prikaz kategorije])

1 Izaberite [Kontrolna tabla] u [Start] meniju.

2 Kliknite na [Performanse i održavanje].

3 Kliknite na [Sistem].

4 Kliknite na karticu [Hardver], a zatim kliknite na [Upravljač uređajima].

5 Proverite ekran [Upravljač uređajima].
Proverite instalirane uređaje na sledeći način.

- [(USB uređaji za ljudski interfejs] i [HID-kompatibilni korisnički kontrolni uređaj] u odeljku [Uređaji za ljudski interfejs]
- [USB zvučni uređaj] u odeljku [Zvuk, video i upravljači za igru]
- [USB složeni uređaj] u odeljku [Universal Serial Bus upravljači]

- Za Windows Vista
([Kontrolna tabla] je u prikazu [Kontrolna tabla – matična stranica])

1 Izaberite [Kontrolna tabla] u [Start] meniju.

2 Izaberite [Sistem i održavanje].

3 Izaberite [Upravljač uređajima].

4 Proverite ekran [Upravljač uređajima].

Proverite instalirane uređaje na sledeći način.

- [USB uređaji za ljudski interfejs] i [HID-kompatibilni korisnički kontrolni uređaj] u odeljku [Uređaji za ljudski interfejs]
- [USB Audio CODEC] u odeljku [Zvuk, video i upravljači za igru]
- [USB složeni uređaj] u odeljku [Universal Serial Bus upravljači]

- Za Windows 7
([Kontrolna tabla] je u prikazu [Kategorija])

1 Izaberite [Kontrolna tabla] u [Start] meniju.

2 Kliknite na [Hardver i zvuk].

3 Kliknite na [Upravljač uređajima] u odeljku [Uređaji i štampači].

4 Proverite ekran [Upravljač uređajima].

Proverite instalirane uređaje na sledeći način.

- [HID-kompatibilni korisnički kontrolni uređaj] i [USB ulazni uređaj] u odeljku [Uređaji za ljudski interfejs]
- [USB Audio CODEC] u odeljku [Zvuk, video i upravljači za igru]
- [USB složeni uređaj] u odeljku [Universal Serial Bus upravljači]

Napomene

- Kada gramofon povezujete na različite USB ulaze, možda ćete morati da instalirate upravljačke programe za USB uređaje.
- Kada gramofon povezujete na različite USB ulaze, računar automatski ponovo instalira upravljački program. U tom slučaju, proverite da li je upravljački program pravilno instaliran kao u ovom postupku.

Snimljeni zvuk je isprekidan.

- Procesor računara je preopterećen. Izadite iz drugih aplikacija.
- Drugi USB uređaji su povezani na računar i istovremeno su u funkciji. Prekinite sa korišćenjem drugih USB uređaja.

Ne možete da snimate zvuk sa gramofona na računaru ili je zvuk isprekidan.

- Uređaj za snimanje zvuka na računaru možda nije pravilno podešen. Pogledajte stranice 8 – 11 da biste proverili podešavanja sistema.
- Nivo ulaznog signala premašuje preporučeni opseg podešavanja; prilagodite ga (pogledajte stranicu 9).

Čuje se šum u snimljenom zvuku.

- Blizu gramofona se nalaze električne žice, fluorescentno svetlo ili mobilni telefoni. Udaljite gramofon od svih mogućih izvora elektromagnetne smetnje.

Isporučeni softver se ne pokreće.

- Prošlo je trideset dana od instalacije softvera, a registracija korisnika nije dovršena. Dovožite registraciju korisnika.

Od vas je na početnom ekranu isporučenog softvera zatraženo da uneste serijski broj.

- Instalacija nije uspeła. Deinstalirajte softver, a zatim ga ponovo instalirajte. Ako ste pokrenuli rezidentni softver kao što je antivirusni softver, prekinite njegov rad dok instalirate isporučeni softver.

Napomene

- Detaljne informacije o upravljanju računom potražite u uputstvu za upotrebu računara.
- Mogući su neki kvarovi koji ne mogu da budu rešeni čak ni uz pomoć poglavlja o rešavanju problema. U tim slučajevima, obratite se najbližem Sony prodavcu.

Specifikacije

Motor i tanjir

Sistem pogona:

Pogon na kaiš

Motor:

Jednosmerni motor

Tanjir:

Preč. 295 mm (liveni aluminijum)

Brzine:

33 $\frac{1}{3}$ i 45 o/min, 2 brzine

Promena zvuka i podrhtavanje:

Manje od 0,25% (WRMS)

Odnos signal-šum:

Više od 50 dB (DIN-B)

Tonska ručica

Tip:

Dinamička balansirana, pravog oblika,
sa finom kontrolom prigušivanja

Efektivna dužina ručice:

195 mm

USB priključak

Izvor napajanja:

usaglašen sa napajanjem na USB magistrali
(5 V, 100 mA)

(napajanje se obezbeđuje sa PC računara
povezanog pridruženim USB kablom)

Izlazni priključak:

Sistem direktnog napajanja
(namenski USB priključak)

USB priključak serije B

USB (pune brzine)

Opšte

Zahtevi za napajanje:

Model za Severnu Ameriku:

120 V AC, 60 Hz

Ostali modeli:

230–240 V AC, 50/60 Hz

Potrošnja energije:

2 W

Dimenzije:

Približno 420 × 95 × 360 mm (š/v/d)

Masa: 3,3 kg

Dizajn i specifikacije su podložni promenama
bez najave.

Delovi i kontrole

- | | |
|---------------------------|------------------------------|
| 1 Osovina | 10 Šarka |
| 2 Adapter za 45 o/min | 11 Tonska ručica |
| 3 Dugme za izbor brzine | 12 Postolje ručice |
| 4 Gumena podloga | 13 Poluga za ručno podizanje |
| 5 Tanjir | 14 SIZE SELECTOR |
| 6 Zvučnica i kućište igle | 15 Dugme STOP |
| 7 Dugme START | 16 Dugme UP/DOWN |
| 8 Izolator | 17 Prekidač PHONO/LINE |
| 9 Zaštitni poklopac | 18 USB priključak |

Prednja strana

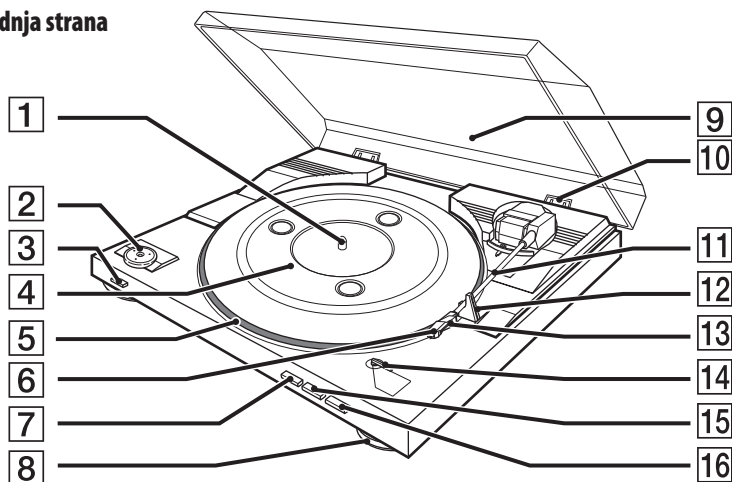

Zadnja strana

