

# SONY®

## KUĆNI AUDIO SUSTAV

Upute za upotrebu

---

Početak rada

---

Reprodukcija diska/s  
USB uređaja

---

USB prijenos

---

Tuner

---

BLUETOOTH

---

Prilagodba zvuka

---

Ostali postupci

---

Dodatne informacije

## UPOZORENJE

### Kako biste smanjili rizik od požara ili električnog udara, ne izlažite uređaj kiši ili vlazi.

Kako biste smanjili rizik od požara, ne prekrivajte ventilacijski otvor uređaja novinama, stolnjacima, zavjesama itd. Uređaj ne izlažite otvorenim izvorima vatre (na primjer, upaljene svijeće).

Kako biste smanjili rizik od požara ili električnog udara, uređaj ne izlažite kapanju ili polijevanju i na njega ne stavljajte predmete napunjene tekućinom kao što su vaze.

Budući da se glavni utikač upotrebljava za isključivanje jedinice iz struje, spojite ga u lako dostupnu strujnu utičnicu. Ako primijetite neuobičajeno ponašanje jedinice, odmah isključite glavni utikač iz strujne utičnice.

Nemojte postavljati uređaj u zatvoren prostor kao što je polica za knjige ili ugrađena vitrina.

Ne izlažite baterije ili uređaje s ugrađenim baterijama prekomjernoj toplini, poput sunčeve svjetlosti i vatre. Jedinica nije isključena iz struje sve dok je priključena u strujnu utičnicu, čak i ako je sama jedinica isključena. Valjanost CE oznake ograničena je samo na države gdje se zakonski primjenjuje, prvenstveno države članice EEZ (Europske ekonomske zajednice).

Oprema je ispitana kablom za povezivanje kraćim od 3 metra te je utvrđeno da je u skladu s ograničenjima navedenim u regulativi EMC.

## OPREZ

Upotreba optičkih instrumenata s ovim proizvodom povećava rizik od oštećenja očiju.



Ovaj uređaj klasificiran je kao proizvod CLASS 1 LASER prema specifikaciji IEC 60825-1:2007. Ta se oznaka nalazi na poledini.

## Za korisnike u Europi



### Odlaganje otpadnih baterija i električne i elektroničke opreme (primjenjivo u Europskoj uniji i drugim europskim državama s odvojenim sustavima za prikupljanje otpada)

Ovaj simbol na proizvodu, bateriji ili na pakiranju označava da se proizvod i baterija ne smiju odlagati kao kućanski otpad. Na određenim baterijama ovaj se simbol može pojaviti u kombinaciji s kemijskim simbolom. Kemijski simboli za živu (Hg) ili olovo (Pb) dodaju se ako baterija sadrži više od 0,0005% žive ili 0,004% olova. Pravilnim odlaganjem proizvoda i baterija pridonosite sprječavanju mogućih negativnih posljedica za okoliš i ljudsko zdravlje do kojih bi moglo doći neispravnim odlaganjem otpada. Recikliranjem materijala pridonosite očuvanju prirodnih resursa.

U slučaju da proizvodi iz sigurnosnih, izvedbenih ili razloga integriteta podataka zahtijevaju trajnu povezanost s baterijom, tu bateriju može zamijeniti samo ovlašteno servisno osoblje. Da biste omogućili pravilno postupanje s baterijom te električnom i elektroničkom opremom, proizvode po isteku vijeka trajanja odložite na odgovarajuće odlagalište za recikliranje električne i elektroničke

opreme. Upute za sve ostale baterije potražite u odjeljku o sigurnom vađenju baterije iz proizvoda. Bateriju odložite na odgovarajućem odlagalištu za recikliranje iskorištenih baterija. Dodatne informacije o recikliranju ovog proizvoda ili baterije zatražite od lokalne gradske uprave, komunalne službe za odlaganje otpada ili u trgovini u kojoj ste kupili proizvod ili bateriju.

### **Obavijest za korisnike: sljedeće informacije primjenjive su samo na opremu koja je prodana u državama koje primjenjuju direktive EU.**

Proizvod je sama proizvela tvrtka Sony Corporation, 1-7-1 Konan Minato-ku Tokio, 108-0075 Japan, ili je isti proizveden u njeno ime. Upiti koji se odnose na usklađenost proizvoda sa zakonodavstvom Europske unije trebaju se uputiti ovlaštenom predstavniku, Sony Deutschland GmbH, Hedelfinger Strasse 61, 70327 Stuttgart, Njemačka. Ako imate pitanja vezana uz servis ili jamstvo, obratite se na adrese navedene u zasebnim dokumentima o servisu i jamstvu.

Opvime, Sony Corp. izjavljuje da je ova oprema u skladu s osnovnim zahtjevima i relevantnim odredbama direktive 1999/5/EZ.

Dodatne informacije potražite na sljedećoj URL adresi:  
<http://www.compliance.sony.de/>



Ovaj je kućni audio sustav namijenjen za reprodukciju zvuka i videozapisa s diskova ili USB uređaja, prijenos glazbe s pametnog telefona kompatibilnog s tehnologijom NFC ili BLUETOOTH uređaja i FM tunera. Sustav podržava i karaoke.

### **Obavijest o licencama i zaštitnim znacima**

- **DVD** zaštitni je znak tvrtke DVD Format/Logo Licensing Corporation.
- Logotipi „DVD+RW”, „DVD-RW”, „DVD+R”, „DVD-R”, „DVD VIDEO” i „CD” zaštitni su znaci.
- MPEG Layer-3 tehnologija troslojnog kodiranja zvuka i patenti imaju licencu tvrtki Fraunhofer IIS i Thomson.
- Windows Media registrirani je zaštitni znak ili zaštitni znak tvrtke Microsoft Corporation u Sjedinjenim Američkim Državama i/ili drugim državama.
- Ovaj proizvod zaštićen je određenim pravima intelektualnog vlasništva tvrtke Microsoft Corporation. Upotreba ili distribucija ove tehnologije izvan proizvoda zabranjena je bez odgovarajuće licence koju je izdala tvrtka Microsoft ili ovlaštena podružnica tvrtke Microsoft.
- „WALKMAN” i logotip „WALKMAN” registrirani su zaštitni znaci tvrtke Sony Corporation.
- U sustav je ugrađena tehnologija Dolby\* Digital.  
\* Proizvedeno pod licencom tvrtke Dolby Laboratories. Dolby i simbol s dvostrukim slovom D zaštitni su znaci tvrtke Dolby Laboratories.
- Riječ BLUETOOTH® i logotipi registrirani su zaštitni znaci u vlasništvu tvrtke Bluetooth SIG, Inc. i svaka upotreba takvih oznaka od strane tvrtke Sony Corporation izvodi se pod licencom. Ostali zaštitni znaci i zaštitni nazivi u vlasništvu su odgovarajućih vlasnika.
- Oznaka N Mark zaštitni je znak ili registrirani zaštitni znak tvrtke NFC Forum, Inc. Forum, Inc. u Sjedinjenim Američkim Državama i drugim državama.

- Android™ zaštitni je znak tvrtke Google Inc.
- Google Play™ zaštitni je znak tvrtke Google Inc.
- Apple, logotip Apple, iPhone i iPod touch zaštitni su znaci tvrtke Apple Inc. registrirani u Sjedinjenim Američkim Državama i drugim državama. App Store servisna je oznaka tvrtke Apple Inc.
- „Made for iPod” i „Made for iPhone” znači da je elektronička oprema osmišljena za spajanje s uređajima iPod ili iPhone te da je potvrđena od strane razvojnog programera u skladu sa standardima izvedbe tvrtke Apple. Tvrtka Apple nije odgovorna za rad ovog uređaja ili njegovu usklađenost sa sigurnosnim i propisanim standardima. Napominjemo da upotreba ove dodatne opreme s uređajima iPod ili iPhone može utjecati na bežičnu izvedbu.
- OVAJ PROIZVOD LICENCIRAN JE U SKLOPU LICENCE PORTFELJA PATENTA MPEG-4 VISUAL ZA OSOBNU I NEKOMERCIJALNU UPORABU KORISNIKA ZA
  - (i) KODIRANJE VIDEO SADRŽAJA U SKLADU S MPEG-4 VIZUALNIM STANDARDOM („MPEG-4 VIDEO”)

I/ILI

- (ii) DEKODIRANJE MPEG-4 VIDEO SADRŽAJA KOJI JE KODIRAN OD STRANE KORISNIKA ZA OSOBNE I NEKOMERCIJALNE AKTIVNOSTI I/ILI JE NABAVLJEN OD DOBAVLJAČA VIDEO SADRŽAJA KOJI JE LICENCIRAN ZA DOBAVLJANJE MPEG-4 VIDEO SADRŽAJA.

NIJEDNA LICENCA NEĆE BITI DANA NITI ĆE SE PODRAZUMIJEVATI ZA BILO KAKVU DRUGU UPORABU. DODATNE INFORMACIJE, UKLJUČUJUĆI ONE O PROMOTIVNOJ, INTERNOJ I KOMERCIJALNOJ UPORABI, KAO I LICENCIRANJU, ZATRAŽITE OD TVRTKE MPEG LA, L.L.C.  
[HTTP://WWW.MPEGLA.COM](http://www.mpegla.com)

- Svi ostali zaštitni znaci u vlasništvu su svojih vlasnika.
- U ovom priručniku ne upotrebljavaju se oznake ™ i ®.

---

## Informacije o priručniku

- U ovom se priručniku uglavnom objašnjavaju radnje putem daljinskog upravljača, ali iste se radnje mogu izvoditi i pomoću gumba na uređaju s istim ili sličnim nazivima.
- Ikone poput **DVD-V**, navedene na vrhu svakog objašnjenja, označavaju koja se vrsta medija može upotrijebiti s objašnjenim funkcijama.
- Neke su ilustracije prikazane kao konceptualni crteži i mogu se razlikovati od stvarnih proizvoda.
- Stavke prikazane na TV zaslonu mogu se razlikovati ovisno o regiji.
- Zadana je postavka podcrtana.
- Tekst u uglatim zagradama ([--]) prikazuje se na TV zaslonu, a tekst pod navodnicima („--”) na zaslonu na prednjoj ploči.

---

## Sadržaj

Informacije o priručniku .....	4
Sadržaj kutije.....	7
Diskovi i datoteke na diskovima i USB uređajima koji se mogu reproducirati .....	7
Vodič kroz dijelove i kontrole .....	10

---

### Početak rada

Sigurno priključivanje sustava .....	15
Brzo postavljanje (QUICK setup).....	16
Promjena boje sustava (osim za južnoameričke, europske i ruske modele).....	17
Postavljanje sata .....	17
Promjena načina zaslona .....	17

---

### Reprodukcija diska/ s USB uređaja

Osnovni način reprodukcije....	18
Drugi postupci za reprodukciju .....	19
Upotreba načina reprodukcije .....	22
Ograničavanje reprodukcije diska (roditeljski nadzor) .....	25
Prikaz informacija o disku i USB uređaju.....	26
Upotreba izbornika za postavljanje .....	26

---

### USB prijenos

Prijenos glazbe .....	30
-----------------------	----

---

### Tuner

Slušanje radija .....	33
-----------------------	----

---

### BLUETOOTH

O bežičnoj tehnologiji BLUETOOTH .....	34
BLUETOOTH povezivanje jednim dodiranjem putem značajke NFC .....	36
Postavljanje BLUETOOTH audio kodeka .....	37
Postavljanje BLUETOOTH stanja pripravnosti.....	37
Postavljanje BLUETOOTH signala .....	38
Upotreba aplikacije „SongPal“ putem BLUETOOTH veze .....	38

---

### Prilagodba zvuka

Prilagodavanje zvuka .....	39
Odabir načina virtualnog nogometa .....	39
Stvaranje vlastitog zvučnog efekta .....	39
Stvaranje atmosfere zabave (DJ efekt) .....	40

---

## Ostali postupci

Upotreba funkcije lančane zabave.....	41
Pjevanje uz podlogu: karaoke .....	43
Uživanje u rasvjeti za zabave.....	44
Upotreba mjerača vremena.....	45
Upotreba dodatne opreme ....	46
Deaktivacija gumba na jedinici (zaključavanje gumba) .....	46
Postavljanje funkcije automatskog stanja pripravnosti .....	47
Ažuriranje softvera .....	47

---

## Dodatne informacije

Rješavanje problema.....	48
Mjere opreza.....	55
Specifikacije .....	58
Popis jezičnih kodova.....	60
Kazalo .....	62

---

## Sadržaj kutije

- Daljinski upravljač (1)
- Baterije R03 (veličine AAA) (2)
- FM antena (1)
- Kabel za napajanje (mrežni vod) (1)
- Adapter za utikač za izmjeničnu struju (1) (isporučuje se samo za određena područja)  
Adaptira za utikač za izmjeničnu struju ne upotrebljava se u Čileu. Adapter za utikač upotrebljavajte u zemljama u kojima je on nužan.

---

## Diskovi i datoteke na diskovima i USB uređajima koji se mogu reproducirati

### Diskovi koji se mogu reproducirati

- DVD VIDEO
- DVD-R/DVD-RW u DVD VIDEO formatu ili video načinu rada
- DVD+R/DVD+RW u DVD VIDEO formatu
- VIDEO CD (Diskovi verzija 1.0, 1.1 i 2.0)
- Super VCD
- CD-R/CD-RW/CD-ROM u VIDEO CD formatu ili super VCD formatu
- AUDIO CD
- CD-R/CD-RW u AUDIO CD formatu

### Datoteke na diskovima i USB uređaju koje je moguće reproducirati

- Glazba: MP3 datoteke<sup>1)2)</sup> (.mp3), WMA datoteke<sup>2)3)</sup> (.wma), AAC datoteke<sup>2)3)</sup> (.m4a/.mp4/.3gp)
- Fotografija: JPEG datoteke<sup>4)</sup> (.jpg/.jpeg/.jpe)
- Video: MPEG4 datoteke<sup>5)</sup> (.mp4/.m4v), Xvid datoteke (.avi)

### Napomene

- Diskovi moraju biti u nekom od sljedećih formata:
  - CD-ROM/-R/-RW u CD s podacima formatu koji sadrži MP3<sup>1)2)</sup>, JPEG<sup>4)</sup>, MPEG4<sup>5)</sup> i Xvid datoteke i usklađen je sa standardom ISO 9660<sup>6)</sup> razine 1/razine 2 ili Joliet (prošireni format).
  - DVD-ROM/-R/-RW/+R/+RW u DVD s podacima formatu koji sadrži MP3<sup>1)2)</sup>, JPEG<sup>4)</sup>, MPEG4<sup>5)</sup> i Xvid datoteke te je usklađen s formatom UDF (univerzalni format diska).
- Sustav će pokušati reproducirati sve podatke s prethodno navedenim datotečnim nastavcima, čak i ako nisu u nekom od sljedećih formata: MP3/WMA/AAC/JPEG/MPEG4/Xvid. Reproduciranje tih podataka može uzrokovati glasnu buku koja može oštetiti sustav zvučnika.

<sup>1)</sup> MP3 (MPEG 1 Audio Layer 3) standardni je format koji je definiran standardom ISO/MPEG za komprimiranje audiopodataka. MP3 datoteke moraju biti u MPEG 1 Audio Layer 3 formatu.

<sup>2)</sup> Ovaj sustav ne može reproducirati datoteke sa zaštitom autorskih prava (Digital Right Management).

<sup>3)</sup> Samo USB USB uređaj.

<sup>4)</sup> JPEG datoteke moraju biti u skladu sa slikovnim datotečnim formatom DCF. (DCF „Design rule for Camera File system“: slikovni standardi za digitalne kamere koje određuje Udruga japanske industrije elektronike i informacijskih tehnologija (JEITA).)

<sup>5)</sup> MPEG4 datoteke moraju biti snimljene u MP4 formatu datoteke. Podržani su sljedeći video i audiokodeci:

- Videokodek: MPEG4 jednostavan profil (AVC nije podržan.)
- Audiokodek: AAC-LC (HE-AAC nije podržan).

<sup>6)</sup> Logički format datoteka i mapa na CD-ROM-ovi, kako ga je definirao ISO (Međunarodna organizacija za standardizaciju).

## Diskovi i datoteke koji se ne mogu reproducirati

- Ne možete reproducirati sljedeće diskove
  - BD-ovi (Blu-ray diskovi)
  - CD-ROM-ovi snimljene u PHOTO CD formatu
  - podatkovni dio CD-Extra ni kombinirane CD-ove\*
  - grafičke CD diskove
  - super Audio CD-ove
  - audio DVD
  - CD s podacima/DVD s podacima stvorene u formatu Packet Write
  - DVD-RAM
  - CD s podacima/DVD s podacima koji nisu pravilno završeni
  - DVD-R/-RW disk kompatibilan s tehnologijom CPRM (Zaštita sadržaja za medije za snimanje) koji ima sadržaj označen oznakom „Kopiraj jednom“.
  - disk koji nije standardnog oblika (npr. onaj u obliku srca, kvadrata ili zvijezde)
  - disk na koji je pričvršćena ljepljiva vrpca, papir ili naljepnica
- Ne možete reproducirati sljedeće datoteke
  - JPEG datoteku koja je veća od 3.072 (širina) x 2.048 (visina) piksela u normalnom načinu ili koja sadrži više od 3.300.000 piksela u progresivnom JPEG formatu koji se obično upotrebljava na internetskim web-mjestima
  - datoteke s videozapisima veće od 720 (širina) x 576 (visina) piksela
  - Slike i datoteke s videozapisima koji su viši nego dulji.
  - WMA datoteku u formatu WMA DRM, WMA bez gubitaka ili WMA PRO
  - datoteku AAC u formatu AAC DRM ili AAC bez gubitaka
  - AAC datoteke kodirane s frekvencijom od 96 kHz
  - datoteke koje su šifrirane ili zaštićene lozinkama

- datoteke s DRM zaštitom autorskih prava (Digital Right Management)
- MP3 PRO audio datoteka može se reproducirati kao MP3 datoteka.
- Sustav možda neće moći reproducirati datoteku Xvid kada je datoteka sastavljena od dvije ili više Xvid datoteke.
- Sustav ne može reproducirati neke Xvid datoteke koje su dulje od 2 sata.

\* Kombinirani CD-ovi: Ovaj format zapisuje podatke na prvi zapis, a audio (AUDIO CD podaci) na drugi zapis i sljedeće zapise sesije.

## Napomene o diskovima CD-R/CD-RW i DVD-R/-RW/+R/+RW

- U nekim slučajevima CD-R/-RW i DVD-R/-RW/+R/+RW nije moguće reproducirati na ovom sustavu zbog kvalitete snimke ili fizičkog stanja diska ili karakteristika uređaja za snimanje i autorskog softvera. Dodatne informacije potražite u uputama za rad koje ste dobili uz uređaj za snimanje.
- Neke funkcije reprodukcije neće raditi s nekim diskovima DVD+R/+RW čak i ako su ispravno finalizirani. U tom slučaju disk reproducirajte na normalan način.

## Napomene o diskovima

- Proizvod je dizajniran za reprodukciju diskova koji su usklađeni sa standardom Compact Disc (CD).
- Dual diskovi i neki glazbeni diskovi kodirani tehnologijama za zaštitu autorskih prava nisu sukladni CD standardu. Stoga ti diskovi možda neće biti kompatibilni s ovim proizvodom.

## Napomena o višesesijskim diskovima

Ovaj sustav može reproducirati kontinuirane sesije na disku ako su snimljene u istom formatu kao i prva sesija. No ne jamčimo mogućnost reprodukcije.



## Napomena o postupcima za reprodukciju DVD VIDEO i VIDEO CD diskova

Proizvođači softvera mogu namjerno ograničiti neke postupke za reprodukciju diskova DVD VIDEO ili VIDEO CD. Zbog toga neke značajke reprodukcije možda neće biti dostupne. Svakako pročitajte upute za upotrebu koje ste dobili uz diskove DVD VIDEO ili VIDEO CD.

## Napomene o datotekama koje se mogu reproducirati

- Može biti potrebno dulje vrijeme za početak reprodukcije kad je:
  - CD s podacima/DVD s podacima/USB uređaj snimljen s kompliciranom strukturom mapa
  - kada su upravo reproducirane audiodatoteke, slikovne datoteke ili datoteke s videozapisima iz druge mape
- Sustav CD s podacima/DVD s podacima ili USB uređaj može reproducirati u sljedećim slučajevima:
  - do dubine od 8 mapa
  - do 300 mapa
  - do 999 datoteka na disku
  - do 2.000 datoteka na USB uređaju
  - do 650 datoteka u mapiTi brojevi mogu se razlikovati ovisno o konfiguraciji datoteke ili mape.
- Mape u kojima nema audio datoteka, slikovnih datoteka ili datoteka s videozapisima preskaču se.
- Datoteke prenesene s uređaja kao što je računalo možda neće moći biti reproducirane redoslijedom kojim su prenesene.
- Redoslijed reproduciranja možda neće biti moguće primijeniti ovisno o softveru upotrijebljenom za izradu audiodatoteke, slikovne datoteke ili datoteke s videozapisima.

- Nije moguće jamčiti kompatibilnost sa svim verzijama softvera za šifriranje/pisanje, uređajima za snimanje i medijima za snimanje formata MP3/WMA/AAC/MPEG4/Xvid.
- Ovisno o Xvid datoteci, slika može biti nejasna, a zvuk može preskakati.

## Napomene o USB uređajima

- Sustav ne jamči rad sa svim USB uređajima.
- Iako USB uređaji izvršavaju niz složenih funkcija, sadržaji koje je moguće reproducirati s USB uređaja priključenog na sustav isključivo su glazbeni, slikovni i videosadržaji. Pojednostiti potražite u uputama za upotrebu USB uređaja.
- Kad umetnete USB uređaj, sustav čita sve datoteke na USB uređaju. Ako na USB uređaju ima previše mapa ili datoteka, za čitanje USB uređaja može biti potrebno dulje vrijeme.
- Sustav i USB uređaj nemojte spajati preko USB sabirnice.
- U slučaju nekih USB uređaja na sustavu može doći do kašnjenja u izvođenju radnji.
- Redoslijed reprodukcije na sustavu može se razlikovati od redoslijeda reprodukcije na priključenom USB uređaju.
- Prije upotrebe USB uređaja provjerite ne sadrži li USB uređaj datoteke zaražene virusom.

## Web-mjesta za kompatibilne uređaje

Na web-mjestima u nastavku provjerite najnovije informacije o kompatibilnim USB i BLUETOOTH uređajima.

Za korisnike u Latinskoj Americi:

<<http://esupport.sony.com/LA>>

Za korisnike u Europi i Rusiji:

<<http://www.sony.eu/support>>

Za korisnike u drugim državama/regijama:

<<http://www.sony-asia.com/support>>

# Vodič kroz dijelove i kontrole

## Gornja ploča

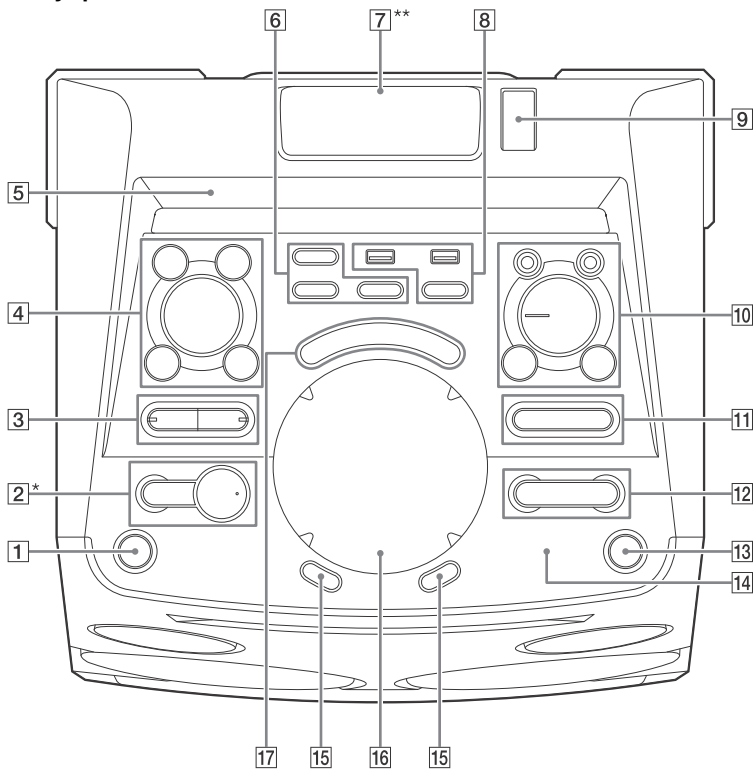

\* Gumb ► ima ispušćenu točku. Upotrijebite ispušćenu točku kao orijentir prilikom rukovanja sustavom.

\*\* Ne gledajte izravno u dio koji emitira svjetlost dok je uključena rasvjeta za zabavu (str. 44).

### **Napomena**

Kada pritisćete gumbе na jedinici, pritisnite oznake na gumbima.

## Prednja ploča

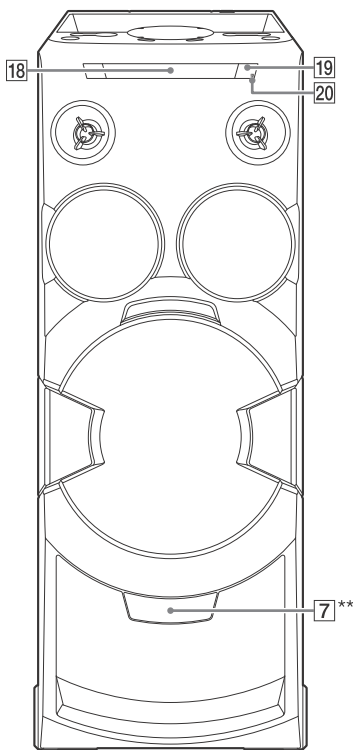

\*\* Ne gledajte izravno u dio koji emitira svjetlost dok je uključena rasvjeta za zabavu (str. 44).

- 1 **I/O (uključeno/pripravnost)**  
Uključuje sustav ili ga postavlja u stanje pripravnosti.
- 2 **▶ (reprodukcija)**  
Time se pokreće reprodukcija. Pritisnite i držite ▶ na jedinici dulje od 2 sekunde da bi se na sustavu reproducirala ugrađena demonstracija zvuka. Pritisnite ■ kako biste zaustavili demonstraciju.

■ **(zaustavljanje)**  
zaustavlja reprodukciju. Pritisnite dvaput kako biste poništili nastavljavanje reprodukcije.

- 3 **BLUETOOTH**  
Pritisnite kako biste odabrali BLUETOOTH funkciju.  
**PAIRING**  
Držite kako biste uključili BLUETOOTH uparivanje tijekom rada BLUETOOTH funkcije.  
**indikator BLUETOOTH (str. 34)**  
**MEGA BASS (str. 39)**  
**(pojačani bas)**  
**indikator MEGA BASS (str. 39)**

- 4 **FUNCTION\***  
**SOUND FIELD\***  
\* Pritisnite taj gumb, a zatim okrenite kotačić MULTI CONTROL kako biste odabrali željenu funkciju ili zvučno polje pa pritisnite ENTER.

**LIGHT MODE (str. 44)**

**ENTER**  
Služi za unos postavki.

**MULTI CONTROL**  
Služi za odabir opcija FUNCTION, SOUND FIELD ili LIGHT MODE.

- 5 **Ploča zaslona**
  - 6 **FOOTBALL (str. 39)**  
Više puta zaredom pritisnite taj gumb da biste odabrali „ON NARRATION” ili „OFF NARRATION”.
- PARTY LIGHT (str. 44)**  
**PARTY CHAIN (str. 42, 43, 53)**
- 7 **Rasvjeta za zabavu (str. 44)**  
Stvara svjetlost prigodnu za zabave.
  - 8 **⏏ ulaz (USB) 1 (PLAY)**  
Služi za povezivanje dodatnog USB uređaja.

### ψ **ulaz (USB) 2 (REC/PLAY)**

Služi za povezivanje dodatnog USB uređaja i prijenos podataka na njega.

### **REC TO USB**

Prenosi glazbu na dodatni USB uređaj koji je priključen na ulaz ψ (USB) 2.

### 9 **Kontroler osvjetljenja**

Pomaknite kontroler osvjetljenja da biste promijenili LED uzorak (samo za gornju rasvjetu za zabavu).

### **Priključak 10 MIC 1/2**

Služi za priključivanje mikrofona.

### **VOCAL FADER (str. 43)**

### **MIC ECHO (str. 43)**

### **MIC LEVEL (MIN/MAX)**

Prilagodava jačinu zvuka mikrofona

Jačina zvuka mikrofona

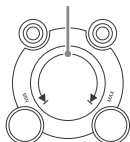

### 11 **📁 +/- (odabir mape)**

Služi za odabir mape na podatkovnom disku ili USB uređaju.

### 12 **⏮/⏭ (natrag/naprijed)** (str. 18, 20, 22, 35)

### **TUNING +/- (str. 33)**

### 13 **GESTURE ON/OFF (str. 12, 40, 44)**

Služi za uključivanje i isključivanje funkcije pokreta i gesti.

### 14 **N (N-Mark) (str. 36)**

### 15 **VOLUME +/-**

Prilagodba jačine zvuka.

### 16 **GESTURE CONTROL**

Regulira rad i efekte putem funkcije pokreta i gesti na sljedeća četiri načina: PLAYBACK (str. 12), DJ (str. 40), SAMPLER (str. 40) i LIGHT (str. 44).

Pritisnite **GESTURE ON/OFF (13)** kako biste uključili funkciju pokreta i gesti. Gumb **GESTURE CONTROL** se pali.

Više puta zaredom dodirnite područje 1 ili 2 kako biste odabrali željeni način.

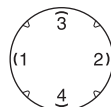

Uključuje se indikator odabranog načina rada **GESTURE CONTROL**.

Kada je odabran način **PLAYBACK**, možete upravljati reprodukcijom s diska, USB uređaja i **BLUETOOTH** dok je uključen način rada **CD, DVD, USB** ili **BLUETOOTH**. Rukom prijedite preko opcije **GESTURE CONTROL** na sljedeći način.

<b>Radnja</b>	<b>Prstom prijedite u ovom smjeru</b>
Natrag	← (od područja 2 do područja 1)
Naprijed	→ (od područja 1 do područja 2)
Reproduciraj	↑ (od područja 4 do područja 3)
Zaustavi	↓ (od područja 3 do područja 4)
Pojačaj jačinu zvuka	↻ (u smjeru kazaljke na satu)
Smanji jačinu zvuka	↻ (suprotno od smjera kazaljke na satu)

### **Napomena**

Kada prstom prelazite preko zaslona, ruka ne smije doticati gumb **GESTURE CONTROL**.

Pritisnite **GESTURE ON/OFF (13)** kako biste deaktivirali funkciju pokreta i gesti. Gumb **GESTURE CONTROL** se gasi.

- 17** **Indikator načina GESTURE CONTROL**  
Uključuje se u skladu s odabranim načinom rada.
- 18** **Ladica diska**
- 19** **▲ (otvori/zatvori)**  
Umetnite ili izbacite disk.
- 20** **Senzor daljinskog upravljača**

## Daljinski upravljač

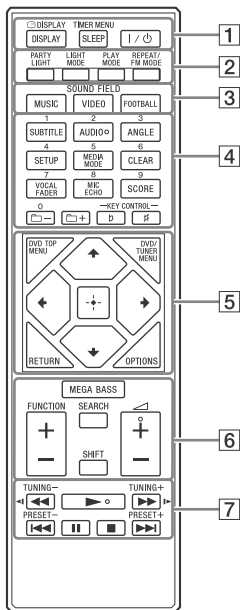

### Napomene

- Brojčani gumbi 2/AUDIO, ▲ + i ► imaju ispupčenu točku. Upotrijebite ispupčenu točku kao orijentir prilikom rukovanja sustavom.
- Da biste upotrijebili gumb ružičaste boje, držite SHIFT ([6]), a zatim pritisnite gumb.

- 1** **DISPLAY (str. 17, 26, 33, 35)**  
**DISPLAY (str. 24, 26)**

**SLEEP (str. 45)**  
**TIMER MENU (str. 17, 45)**  
**I/O (uključeno/pripravnost)**  
 Uključuje sustav ili ga postavlja u stanje pripravnosti.

- 2** **PARTY LIGHT (str. 44)**  
**LIGHT MODE (str. 44)**  
**PLAY MODE (str. 22, 24, 31)**  
**REPEAT/FM MODE (str. 24, 33)**  
**3** **gumbi SOUND FIELD (str. 39)**  
**MUSIC, VIDEO, FOOTBALL**

- 4** **Brojčani gumbi**  
 Odabir pjesme, poglavlja ili datoteke.  
 Pronalazak ili postavljanje radijske stanice.  
 Unos lozinke.

**SUBTITLE (str. 21)**  
**AUDIO (str. 21, 26)**  
**ANGLE (str. 21)**  
**SETUP (str. 17, 25, 27, 54)**  
**MEDIA MODE (str. 18, 19, 23, 32)**  
**CLEAR (str. 20, 24)**  
**VOCAL FADER (str. 43)**  
**MIC ECHO (str. 43)**  
**SCORE (str. 44)**

**+/- (odabir mape)**  
 Služi za odabir mape na podatkovnom disku ili USB uređaju.

**KEY CONTROL b/# (str. 44)**

- 5** **DVD TOP MENU**  
 Prikazuje naslov DVD-a na zaslonu TV-a.  
**DVD/TUNER MENU (str. 19, 21, 34)**  
**RETURN (str. 20, 23)**

## OPTIONS

Služi za otvaranje ili zatvaranje izbornika opcija.



Služi za odabir stavki izbornika.



Služi za unos postavki.

## 6 MEGA BASS (str. 39)

### FUNCTION +/-

Služi za odabir funkcije.

### SEARCH (str. 19, 20, 23)

### SHIFT

Držite da biste aktivirali ružičaste gumbe.



Prilagodba jačine zvuka.

## 7 ◀◀/▶▶ (premotavanje unatrag/brzo premotavanje unaprijed) (str. 20, 35)

### ◀◀/▶▶ (str. 20)

Reproducira usporenu snimku.

### TUNING +/- (str. 33)

### ▶▶ (reprodukcija)

Time se pokreće reprodukcija.

### ◀◀/▶▶ (natrag/naprijed) (str. 18, 20, 22, 35)

### PRESET +/- (str. 34)

### || (pauza) (str. 18, 20, 35)

### ■ (zaustavljanje)

zaustavlja reprodukciju.  
Pritisnite dvaput kako biste poništili nastavljanje reprodukcije.  
Zaustavlja ugrađenu demonstraciju zvuka.

## Sigurno priključivanje sustava

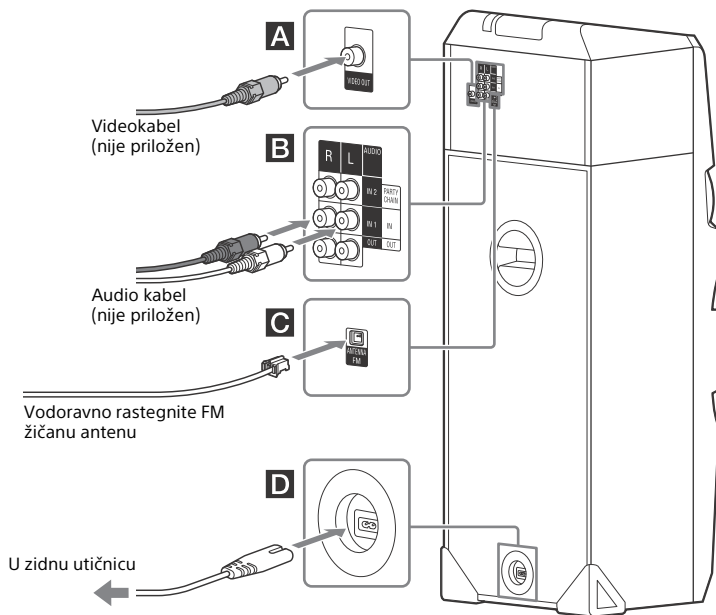

### **A** Priključak VIDEO OUT

Pomoću videokabela (nije priložen) ulazni video priključak TV-a ili projektora.

#### **Napomena**

Nemojte spajati ovu jedinicu na TV pomoću videouređaja.

### **B** Audio

Upotrijebite audio kabel (nije priložen) za uspostavljanje sljedećih veza.

#### – Priključci AUDIO OUT/PARTY CHAIN OUT L/R

– Priključite na priključke za audio ulaz dodatne opreme.

– Priključite na drugi audio sustav za upotrebu funkcije lančane zabave (str. 41).

#### – AUDIO IN 1/PARTY CHAIN IN Priključci L/R

– Priključite na priključke za audio izlaz na TV-u ili audio/video opremi. Zvuk se emitira putem ovog sustava.

– Priključite na drugi audio sustav za upotrebu funkcije lančane zabave (str. 41).

#### – Priključci AUDIO IN 2 L/R

Priključite na priključke za audio izlaz na računalo ili uređaju za igranje. Zvuk se emitira putem ovog sustava.

## C Antena

Pronađite mjesto i usmjerenje koji omogućuju dobar prijem kada postavite antenu. Držite antenu podalje od kabela za napajanje (mrežnog voda) i USB kabela kako biste izbjegli šumove u prijemu.

## D Napajanje

Priključite kabel za napajanje (glavni vod) na jedinicu, a zatim ga priključite u zidnu utičnicu.

### Napomene

- Ako utikač za napajanje izmjeničnom struje vaše jedinice ne odgovara za zidnu utičnicu, priključite priloženi adapter za utičnicu za izmjeničnu struju (odnosi se samo na modele uz koje je priložen adapter za utičnicu za izmjenični napon).
- Na ploči zaslona prikazuje se demonstracija. Pritisnite I/⏻ kako biste uključili sustav i demonstracija će se automatski završiti.

## Umetanje baterija

Umetnite dvije priložene baterije R03 (veličine AAA) s polovima na odgovarajućem mjestu, na način prikazan u nastavku.

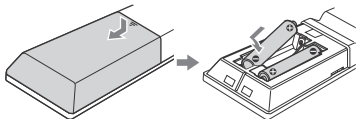

### Napomene

- Ne miješajte stare baterije s novima, kao ni različite vrste baterija.
- Ako daljinski upravljač ne namjeravate upotrebljavati dulje vrijeme, izvadite baterije da biste izbjegli moguća oštećenja uzrokovana curenjem baterije i korozijom.

## Brzo postavljanje (QUICK setup)

Prije početka upotrebe sustava, u brzom postavljanju (QUICK setup) možete izvršiti osnovne prilagodbe.

**1** Uključite TV i odaberite video ulaz.

**2** Pritisnite I/⏻ da biste uključili sustav.

**3** Više puta zaredom pritisnite FUNCTION +/- kako biste odabrali „DVD/CD“, „USB 1“ ili „USB 2“.

Pri dnu TV zaslona prikazat će se poruka s uputom [Press ENTER to run QUICK SETUP.] (Pritisnite ENTER da biste pokrenuli brzo postavljanje).

**4** Pritisnite [+], a da biste ne umetnete disk ili priključite USB uređaj.

Na TV zaslonu prikazuje se [LANGUAGE SETUP] (POSTAVLJANJE JEZIKA). Prikazane stavke ovise o modelu za određenu državu ili regiju.

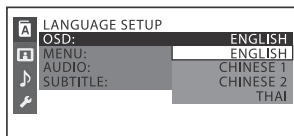

**5** Više puta zaredom pritisnite ↑/↵ kako biste odabrali jezik, a zatim pritisnite [+].

Na TV zaslonu prikazuje se [VIDEO SETUP] (POSTAVLJANJE VIDEA).

**6** Više puta zaredom pritisnite ↑/↵ da biste odabrali postavku koja odgovara vašoj vrsti TV-a, a zatim pritisnite [+].

Kada se na TV zaslonu prikaže [QUICK SETUP is complete.] (Brzo postavljanje je dovršeno), sustav je spreman za reprodukciju.



## Ručna promjena postavke

Pogledajte „Upotreba izbornika za postavljanje“ (str. 26).

## Zatvaranje brzog postavljanja (QUICK SETUP)

Pritisnite SETUP.

### Napomena

Kada prvi put uključite sustav ili nakon ponovnog postavljanja (RESET), prikazuje se poruka s uputom (str. 54).

## Promjena boje sustava

(osim za južnoameričke, europske i ruske modele)

Postavite boju sustava na PAL ili NTSC ovisno o sustavu boja vašeg TV-a. Svaki put kada izvedete postupak u nastavku, sustav boja mijenja se na sljedeći način:  
NTSC ↔ PAL

Provedite tu radnju pomoću gumba na jedinici.

- 1 Pritisnite I/⏻ da biste uključili sustav.
- 2 Pritisnite FUNCTION i zatim okrenite kotačić MULTI CONTROL kako biste odabrali „DVD/CD“ pa pritisnite ENTER.
- 3 Držite ENTER i MIC ECHO dulje od 3 sekunde.  
Na ploči zaslona prikazuje se poruka „NTSC“ ili „PAL“.

## Postavljanje sata

U načinu uštede energije ne možete postaviti sat.

- 1 Pritisnite I/⏻ da biste uključili sustav.
- 2 Držite SHIFT i zatim pritisnite TIMER MENU.  
Na ploči zaslona prikazuje se „PLAY SET“. Više puta zaredom pritisnite ↑/↓ kako biste odabrali „CLOCK“, a zatim pritisnite [+].
- 3 Više puta zaredom pritisnite ↑/↓ kako biste postavili sat, a zatim pritisnite [+].
- 4 Više puta zaredom pritisnite ↑/↓ kako biste postavili minute, a zatim pritisnite [+].

## Promjena načina zaslona

Više puta zaredom pritisnite DISPLAY dok je sustav ugašen.

### Demonstracija

Demonstracija će se uključiti.

### Bez zaslona (način uštede energije)

Zaslon je isključen radi uštede energije. Mjerač vremena i sat i dalje rade.

### Sat

Sat će se prikazati na nekoliko sekundi, a zatim će prijeći u način za uštedu energije.

## Reprodukcija diska/s USB uređaja

# Osnovni način reprodukcije

DVD-V VIDEO CD C D DATA CD DATA DVD USB

## 1 Više puta zaredom pritisnite FUNCTION +/- kako biste odabrali „DVD/CD“, „USB 1“ ili „USB 2“.

Možete upotrijebiti i gumb na jedinici. Pritisnite FUNCTION, okrenite kotačić MULTI CONTROL kako biste odabrali „DVD/CD“, „USB 1“ ili „USB 2“, a zatim pritisnite ENTER.

## 2 Za DVD/CD funkciju:

Na jedinici pritisnite ▲ kako biste otvorili ladicu za disk, a zatim u nju umetnete disk tako da strana koja sadrži naljepnicu bude okrenuta prema gore.

Kada reproducirate disk od 8 cm, kao što je CD singl, postavite ga na unutarnji krug ladice

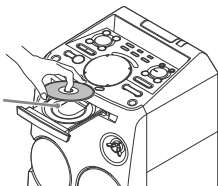

Na jedinici ponovno pritisnite ▲ kako biste zatvorili ladicu za disk. Nemojte silom gurati ladicu diska da biste je zatvorili jer tako možete uzrokovati kvar.

## Za USB funkciju:

Priključite USB uređaj u ulaz  
ψ (USB) 1 ili ψ (USB) 2.

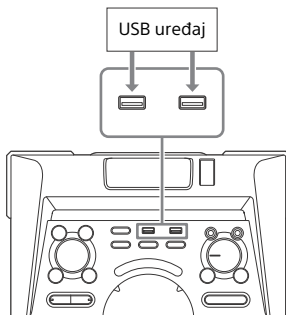

### Napomene

- Uređaje iPhone/iPod možete s ovim sustavom upotrebljavati samo putem BLUETOOTH veze.
- Za priključivanje USB uređaja na jedinicu možete upotrijebiti USB adapter (nije priložen) ako se USB uređaj ne može priključiti na ulaz ψ (USB).

## 3 (samo DATA CD DATA DVD USB)

Više puta zaredom pritisnite  
MEDIA MODE kako biste odabrali  
željeni medij ([MUSIC] (GLAZBA)/  
[VIDEO] (VIDEO)/[PHOTO]  
(FOTOGRAFIJA)).

## 4 Pritisnite ► kako biste pokrenuli reprodukciju.

Radnja	Pritisnite
Zaustavljanje reprodukcije	■
Pauziranje reprodukcije	⏸
Nastavak reprodukcije ili povratak na normalnu reprodukciju	►
Brisanje točke za nastavak reprodukcije	■ dvaput
Odabir pjesme, datoteke, poglavlja ili prizora	◀▶ ili ▶▶ tijekom reprodukcije. Ili pritisnite i držite SHIFT, a zatim pritisnite brođčane gumbе i zatim +. (Tu funkciju može zabraniti disk ili USB uređaj.)

## Odabir USB memorije

Možete odabrati koju ćete memoriju upotrijebiti kao izvor reprodukcije ili odredište prijenosa ako USB uređaj sadrži unutarnju memoriju i memorijsku karticu.

Obavezno odaberite memoriju prije početka reprodukcije ili prijenosa.

- 1 Pritisnite **OPTIONS**.
- 2 Više puta zaredom pritisnite **↑/↓** kako biste odabrali „MEM SEL“, a zatim pritisnite **[+]**.
- 3 Više puta zaredom pritisnite **↑/↓** kako biste odabrali željenu memoriju, a zatim pritisnite **[+]**.  
Kako biste zatvorili izbornik mogućnosti, pritisnite **OPTIONS**.

## Reprodukcija određene audio datoteke ili datoteke s videozapisima

- 1 Više puta zaredom pritisnite **MEDIA MODE** kako biste odabrali [**MUSIC**] (**GLAZBA**) ili [**VIDEO**] (**VIDEO**).
- 2 Pritisnite **SEARCH** kako biste prikazali popis mapa.

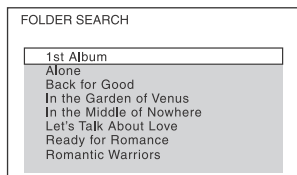

- 3 Više puta zaredom pritisnite **↑/↓** kako biste odabrali željenu mapu.
- 4 Pritisnite **[+]** kako biste prikazali popis datoteka.

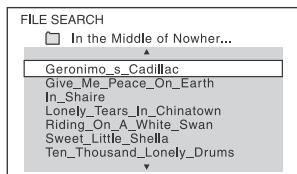

- 5 Više puta zaredom pritisnite **↑/↓** kako biste odabrali željenu datoteku, a zatim pritisnite **[+]**.

## Reprodukcija određene slikovne datoteke (prikaz slajdova)

- 1 Više puta zaredom pritisnite **MEDIA MODE** kako biste odabrali [**PHOTO**] (**FOTOGRAFIJA**).
- 2 Pritisnite **DVD/TUNER MENU**.  
Sličice prvih 16 JPEG datoteka odabrane mape prikazuju se na TV zaslonu.



Ako odabrana mapa sadrži više od 16 JPEG datoteka, s desne strane prikazat će se traka za pomicanje.

- 3 Više puta zaredom pritisnite **↑/↓/←/→** kako biste odabrali željenu datoteku, a zatim pritisnite **▶**.

## Drugi postupci za reprodukciju

**DVD-V** **VIDEO CD** **CD** **DATA CD** **DATA DVD** **USB**

Funkcija možda neće biti djelatna ovisno o vrsti diska ili datoteke.

Radnja	Pritisnite
Prikaz izbornika DVD	DVD/TUNER MENU
Prikaz popisa mapa ili popisa datoteka	SEARCH. Da biste isključili popis mapa ili popis datoteka, ponovno pritisnite gumb.

Radnja	Pritisnite
Povratak na popis mapa iz popisa datoteka	RETURN
Brzo pronalaženje točke pomoću premotavanja unaprijed ili unatrag (zaključano pretraživanje)	◀◀ ili ▶▶ tijekom reprodukcije. Svaki put kada pritisnete gumb, mijenja se brzina reprodukcije.
Gledanje kadar po kadar (reprodukcija usporene snimke)	⏏, a zatim pritisnite ◀◀ ili ▶▶. Svaki put kada pritisnete ◀◀ ili ▶▶, mijenja se brzina reprodukcije.
Prikaz slika u prikazu sličica	DVD/TUNER MENU
Navigacija prikazom sličica	⬆ / ⬇ / ⬅ / ➡
Prikaz jedne slike	⊕ u prikazu sličica.
Pokretanje prikaza slajdova slika	▶. Možete promijeniti interval prikaza slajdova (str. 28) i na njega dodati efekte (str. 28).
Zaustavljanje prikaza slajdova slika	■
Prikaz sljedeće ili prethodne slike tijekom prikaza slajdova	◀◀ ili ▶▶
Zakretanje slike za 90 stupnjeva	↶ / ↷ tijekom prikaza slike. Pritisnite CLEAR kako biste se vratili na izvorni prikaz.

## Traženje određene pjesme

CD

**Pritisnite i držite SHIFT, a zatim pritisnite brojčane gumbе kako biste odabrali pjesmu koju želite reproducirati i zatim ⊕.**

### Pretraživanje pomoću gumba SEARCH

- 1 Pritisnite SEARCH kako biste prikazali popis pjesama.
- 2 Više puta zaredom pritisnite ⬆ / ⬇ kako biste odabrali pjesmu koju želite reproducirati, a zatim pritisnite ⊕.

## Traženje određenog naslova, poglavlja, prizora, pjesme ili indeksa

DVD-V VIDEO CD

- 1 Tijekom reprodukcije više puta zaredom pritisnite SEARCH kako biste odabrali način pretraživanja.
- 2 Pritisnite i držite SHIFT, a zatim pritisnite brojčane gumbе kako biste unijeli željeni naslov, poglavlje, prizor, pjesmu ili broj indeksa odabrali pjesmu i zatim ⊕. Reprodukcijska počinje.

### Napomene

- Za VIDEO CD s načinom reprodukcije PBC pritisnite SEARCH kako biste potražili prizor.
- Za VIDEO CD bez načina reprodukcije PBC pritisnite SEARCH kako biste potražili pjesmu i indeks.

### Pretraživanje pomoću vremenskog koda

DVD-V

- 1 Tijekom reprodukcije više puta zaredom pritisnite SEARCH kako biste odabrali način pretraživanja pomoću vremenskog koda.
- 2 Pritisnite i držite SHIFT, a zatim pritisnite brojčane gumbе za unos vremenskog koda i zatim ⊕. Primjer: kako biste pronašli prizor 2 sata, 10 minuta i 20 sekundi nakon početka, pritisnite i držite SHIFT, a zatim pritisnite 2, 1, 0, 2, 0 ([2:10:20]). Pritisnite CLEAR kako biste poništili broj.

## Pretraživanje pomoću izbornika DVD

DVD-V

- 1 Pritisnite DVD/TUNER MENU.
- 2 Pritisnite  $\uparrow/\downarrow/\leftarrow/\rightarrow$  ili pritisnite i držite SHIFT, a zatim pritisnite brojčane gumbе kako biste odabrali pjesmu koju želite reproducirati i zatim  $\boxed{+}$ .

## Promjena kutova

DVD-V

Tijekom reprodukcije više puta zaredom pritisnite ANGLE kako biste odabrali željeni kut.

## Prikaz titlova

DVD-V

Više puta zaredom pritisnite SUBTITLE kako biste tijekom reprodukcije odabrali željeni jezik titlova ili isključili titlove.

## Promjena jezika/zvuka

DVD-V VIDEO CD CD DATA CD DATA DVD USB

Tijekom reprodukcije više puta zaredom pritisnite AUDIO kako biste odabrali željeni audio format ili način.

## DVD VIDEO

Možete izmjenjivati audio format ili jezik kada izvor sadrži više audio formata ili višejezični zvuk. Kada se prikazuju 4 znamenke, one označavaju kôd jezika. Pogledajte „Popis jezičnih kodova“ (str. 60) kako biste provjerili koji jezik kôd predstavlja. Kada se isti jezik prikazuje dva ili više puta, DVD VIDEO snimljen je u više audio formata.

## VIDEO CD/AUDIO CD/CD s podacima/DVD s podacima (MP3 datoteka) ili USB uređaj (audio datoteka)

Možete promijeniti pjesmu.

- [STEREO]: stereozvuk.
- [1/L]/[2/R]: mono zvuk lijevog ili desnog kanala.

## SUPER VIDEO CD

- [1:STEREO]: stereo zvuk zvučnog zapisa 1.
- [1:1/L]/[1:2/R]: mono zvuk lijevog ili desnog kanala zvučnog zapisa 1.
- [2:STEREO]: stereo zvuk zvučnog zapisa 2.
- [2:1/L]/[2:2/R]: mono zvuk lijevog ili desnog kanala zvučnog zapisa 2.

## Reprodukcija diska VIDEO CD s PBC funkcijama

VIDEO CD

Pomoću izbornika PBC (upravljanje reprodukcijom) možete upotrebljavati interaktivni softver diska VIDEO CD.

- 1 Pritisnite  $\blacktriangleright$  kako biste reproducirali VIDEO CD u načinu PBC.  
Na TV zaslonu prikazuje se izbornik PBC.
- 2 Pritisnite i držite SHIFT, a zatim pritisnite brojčane gumbе kako biste odabrali željeni broj stavke i zatim  $\boxed{+}$ .
- 3 Pratite upute na izborniku da biste nastavili reprodukciju.

### Napomena

PBC reprodukcija se zaustavlja kada je deaktivirano ponavljanje reprodukcije.

## Otkazivanje PBC reprodukcije

- 1 Pritisnite **◀◀** ili **▶▶** ili pritisnite i držite **SHIFT**, a zatim pritisnite brojčane gumbе kako biste odabrali pjesmu kada se reprodukcija zaustavi.
- 2 Pritisnite **▶** ili **+**.  
Reprodukcija započinje od odabrane pjesme.

## Vraćanje u PBC način reprodukcije

Dvaput pritisnite **■**, a zatim pritisnite **▶**.

## Nastavak reprodukcije više diskova

**DVD-V** **VIDEO CD**

Sustav može pohraniti točke za ponovno pokretanje reprodukcije za najviše 6 diskova, a reprodukciju nastavlja kada ponovno umetnete isti disk. Ako za sedmi disk pohranite točku za nastavak reprodukcije, izbrisat će se točka za nastavak reprodukcije prvog diska.

Kako biste aktivirali tu funkciju, postavite mogućnost **[MULTI-DISC RESUME]** (**NASTAVAK REPRODUKCIJE VIŠE DISKOVA**) u odjeljku **[SYSTEM SETUP]** (**POSTAVLJANJE SUSTAVA**) na vrijednost **[ON]** (**UKLJUČENO**) (str. 29).

### Napomena

Kako biste reprodukciju započeli od početka diska, dvaput pritisnite **■**, a zatim pritisnite **▶**.

## Upotreba načina reprodukcije

### Reprodukcija izvornim redosljedom (uobičajena reprodukcija)

**< D** **DATA CD** **DATA DVD** **USB**

Kada se reprodukcija zaustavi, više puta zaredom pritisnite **PLAY MODE**.

#### ■ Tijekom reprodukcije diska

- **[DISC]**: reproducira disk.
- **[FOLDER]\***: reproducira sve kompatibilne datoteke u mapi na disku.

\* Ne može se odabrati za **AUDIO CD**.

#### ■ Tijekom reprodukcije USB uređaja

- **[ALL USB DEVICES]**: reprodukcija sa svih USB uređaja.
- **[ONE USB DEVICE]**: reprodukcija s jednog USB uređaja.
- **[FOLDER]**: reprodukcija svih kompatibilnih datoteka u mapi na USB uređaju.

### Reprodukcija nasumičnim redosljedom (nasumična reprodukcija)

**< D** **DATA CD** **DATA DVD** **USB**

Kada se reprodukcija zaustavi, više puta zaredom pritisnite **PLAY MODE**.

#### ■ Tijekom reprodukcije diska

- **[DISC (SHUFFLE)]**: nasumična reprodukcija svih audio datoteka na disku.
- **[FOLDER (SHUFFLE)]\***: nasumična reprodukcija svih audio datoteka u mapi na disku.

\* Ne može se odabrati za **AUDIO CD**.

## ■ Tijekom reprodukcije USB uređaja

- [ALL USB DEVICES (SHUFFLE)]: nasumična reprodukcija svih audio datoteka na svim USB uređajima.
- [ONE USB DEVICE (SHUFFLE)]: nasumična reprodukcija svih audio datoteka na USB uređaju.
- [FOLDER (SHUFFLE)]: nasumična reprodukcija svih kompatibilnih datoteka u mapi na USB uređaju.

### Napomene

- Nasumična reprodukcija nije moguća za slike i datoteke s videozapisima.
- Nasumična se reprodukcija poništava u sljedećim slučajevima:
  - ako isključite sustav
  - ako otvorite ladicu diska
  - ako pokrenete USB TRANSFER (USB PRIJENOS) (osim u slučaju prijenosa REC1)
  - ako prenosite glazbu s diska na USB uređaj (osim u slučaju prijenosa REC1)
  - ako promijenite MEDIA MODE (NAČIN MEDIJA)
  - ako odaberete USB memoriju
- Nasumična se reprodukcija može poništiti kada odaberete mapu ili pjesmu koju želite reproducirati.

## Stvaranje vlastitog programa (programirana reprodukcija)

CD DATA CD DATA DVD USB

Možete programirati do 25 koraka redosljedom kojim želite da se reproduciraju.

Programirati možete samo audio datoteke i pjesme na trenutačnom disku ili USB 1 uređaju.

- 1 Više puta zaredom pritisnite FUNCTION +/- kako biste odabrali „DVD/CD” ili „USB 1”.**

- 2 (samo DATA CD DATA DVD USB )  
Više puta zaredom pritisnite MEDIA MODE kako biste odabrali [MUSIC] (GLAZBA).**

- 3 Kada se reprodukcija zaustavi, više puta zaredom pritisnite PLAY MODE kako biste odabrali [PROGRAM] (PROGRAM).**

- 4 Pritisnite SEARCH.**

Popis mapa ili popis pjesama prikazuje se na TV zaslonu.

- 5 (samo DATA CD DATA DVD USB )  
Više puta zaredom pritisnite  $\uparrow$  /  $\downarrow$  kako biste odabrali željenu mapu, a zatim pritisnite  $\boxed{+}$ .**

Popis datoteka prikazuje se na TV zaslonu.

- 6 Više puta zaredom pritisnite  $\uparrow$  /  $\downarrow$  kako biste odabrali željenu pjesmu ili datoteku, a zatim pritisnite  $\boxed{+}$ .**

Broj koraka programa prikazuje se lijevo od odabrane pjesme ili datoteke.

- 7 Da biste stvorili program za ostale pjesme ili datoteke u istoj mapi, ponovite šesti korak.**

Da biste stvorili program za datoteke u drugim mapama, pritisnite RETURN da biste se vratili na popis mapa, a zatim ponovite peti i šesti korak.

- 8 Pritisnite  $\blacktriangleright$  da biste pokrenuli programiranu reprodukciju.**

Popis programa prikazuje se na TV zaslonu.

Kada se programirana reprodukcija završi, isti program možete ponovno pokrenuti tako da pritisnete  $\blacktriangleright$ .

## Brisanje programiranog koraka

- 1 Slijedite isti postupak kao u četvrtom i petom koraku iz odjeljka „Stvaranje vlastitog programa“.
- 2 Više puta zaredom pritisnite  $\uparrow/\downarrow$  kako biste odabrali pjesmu ili datoteku koju želite izbrisati, a zatim pritisnite  $\boxed{+}$ .  
Broj koraka programa nestat će.

## Brisanje posljednjeg koraka s popisa programa

Pritisnite CLEAR.

## Prikaz popisa programa

Držite SHIFT, a zatim više puta zaredom pritisnite  $\boxed{\text{DISP}}$  DISPLAY.

## Poništavanje programirane reprodukcije

Dok je zaustavljena reprodukcija više puta zaredom pritisnite PLAY MODE kako biste odabrali druge načine reprodukcije.

### Napomene

- Programirana reprodukcija nije moguća za slike i datoteke s videozapisima.
- Programirana se reprodukcija poništava u sljedećim slučajevima:
  - ako otvorite ladicu diska
  - ako promijenite MEDIA MODE (NAČIN MEDIJA)
  - ako odaberete USB memoriju
- (Samo funkcija DVD/CD) Popis programa briše se kada otvorite ladicu diska.
- (Samo funkcija USB) Popis programa briše se kada:
  - izvedete radnju brisanja.
  - uklonite USB uređaj.
  - ako odaberete USB memoriju

## Ponavljanje reprodukcije (Repeat Play)

DVD-V VIDEO CD C D DATA CD DATA DVD USB

Više puta zaredom pritisnite REPEAT.

Ovisno o vrsti diska ili datoteke, neke postavke možda neće biti dostupne.

- [OFF]: reprodukcija se ne ponavlja.
- [ALL]: ponavljanje svih pjesama ili datoteka u odabranom načinu reprodukcije.
- [DISC]: ponavljanje cijelog sadržaja (samo DVD VIDEO i VIDEO CD).
- [TITLE]: ponavljanje trenutnog naslova (samo DVD VIDEO).
- [CHAPTER]: ponavljanje trenutnog poglavlja (samo DVD VIDEO).
- [TRACK]: ponavljanje trenutne pjesme.
- [FILE]: ponavljanje trenutne datoteke s videozapisima.

## Poništavanje ponavljanja reprodukcije

Više puta zaredom pritisnite REPEAT kako biste odabrali [OFF] (ISKLUČENO).

### Napomene

- Na ploči zaslona pali se „ $\leftarrow$ “ kada je ponavljanje reprodukcije postavljeno na [ALL] (SVE) ili [DISC] (DISK).
- Na ploči zaslona pali se „ $\leftarrow 1$ “ kada je ponavljanje reprodukcije postavljeno na [TITLE] (NASLOV), [CHAPTER] (POGLAVLJE), [TRACK] (PJESMA) ili [FILE] (DATOTEKA).
- Tijekom PBC reprodukcije ne možete pokrenuti ponavljanje reprodukcije za VIDEO CD.
- Ovisno o vrsti DVD VIDEO ne možete pokrenuti ponavljanje reprodukcije.
- Ponavljanje reprodukcije poništava se u sljedećim slučajevima:
  - ako otvorite ladicu diska
  - ako isključite sustav (samo DVD VIDEO i VIDEO CD)
  - ako promijenite funkciju (samo DVD VIDEO i VIDEO CD)
  - ako pokrenete USB TRANSFER (USB PRIJENOS) (osim u slučaju prijena REC1)
  - ako prenosite glazbu s diska na USB uređaj (osim u slučaju prijena REC1)
  - ako promijenite MEDIA MODE (NAČIN MEDIJA)
  - ako odaberete USB memoriju



# Ograničavanje reprodukcije diska

(roditeljski nadzor)

DVD-V

Reprodukciju DVD videozapisa možete ograničiti s obzirom na unaprijed određenu razinu. Prizori se mogu preskočiti ili zamijeniti drugim prizorima.

- 1** Kada se reprodukcija zaustavi, pritisnite **SETUP**.
- 2** Više puta zaredom pritisnite **↑/↓** kako biste odabrali **[SYSTEM SETUP]** (POSTAVLJANJE SUSTAVA), a zatim pritisnite **[+]**.
- 3** Više puta zaredom pritisnite **↑/↓** kako biste odabrali **[PARENTAL CONTROL]** (RODITELJSKI NADZOR), a zatim pritisnite **[+]**.
- 4** Unesite ili ponovno unesite četveroznamenkastu lozinku pomoću brojčanih gumba, a zatim pritisnite **[+]**.
- 5** Više puta zaredom pritisnite **↑/↓** kako biste odabrali **[STANDARD]** (STANDARDNO), a zatim pritisnite **[+]**.
- 6** Više puta zaredom pritisnite **↑/↓** kako biste odabrali geografsko područje kao ograničenje razine reprodukcije, a zatim pritisnite **[+]**.

Područje je odabrano. Kada odaberete **[OTHERS →]**, pomoću brojčanih gumba unesite regionalni kod željenog geografskog područja koji možete pronaći na popisu „Roditeljski nadzor/popis regionalnih kodova“ na str. 61.

**7** Više puta zaredom pritisnite **↑/↓** kako biste odabrali **[LEVEL]** (RAZINA), a zatim pritisnite **[+]**.

**8** Više puta zaredom pritisnite **↑/↓** kako biste odabrali željenu razinu, a zatim pritisnite **[+]**.

Što je vrijednost manja, to je ograničenje strože.

## Isključivanje funkcije PARENTAL CONTROL

Postavite **[LEVEL]** (RAZINA) na **[OFF]** (ISKLUČENO) u osmom koraku.

## Reprodukcija diska za koji je postavljena mogućnost PARENTAL CONTROL (RODITELJSKI NADZOR)

- 1** Umetnite disk, a zatim pritisnite **▶**. Zaslona za unos lozinke prikazat će se na TV zaslonu.
- 2** Unesite svoju četveroznamenkastu lozinku pomoću brojčanih gumba, a zatim pritisnite **[+]**. Sustav započinje s reprodukcijom.

## Ako zaboravite svoju lozinku

Uklonite disk i ponovite korake od prvog do trećeg iz odjeljka „Ograničavanje reprodukcije diska“ (str. 25). Unesite lozinku „199703“ pomoću brojčanih gumba, a zatim pritisnite **[+]**. Slijedite upute na zaslonu i unesite novu četveroznamenkastu lozinku. Zatim ponovno umetnite disk i pritisnite **▶**. Morate ponovno unijeti novu lozinku.

# Prikaz informacija o disku i USB uređaju

DVD-V VIDEO CD C D DATA CD DATA DVD USB

## Informacije na TV zaslону

Držite **SHIFT**, a zatim više puta zaredom tijekom reprodukcije pritisnite **DISPLAY**.

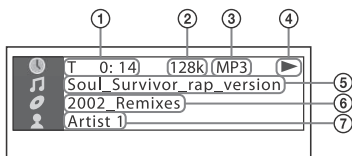

- 1 Informacije o reprodukciji**  
Vrijeme reprodukcije, preostalo vrijeme za reprodukciju i informacije o datumu<sup>1)</sup>.
- 2 Brzina prijenosa**
- 3 Vrsta datoteke**
- 4 Status reprodukcije**
- 5 Naslov<sup>2)</sup>/pjesma/naziv datoteke<sup>3)</sup>**
- 6 Album<sup>2)</sup>/naziv mape<sup>3)</sup>/poglavlje/ broj indeksa**
- 7 Naziv izvođača<sup>2)3)</sup>**  
Prikazuje se pri reprodukciji audio datoteke.

<sup>1)</sup> Informacija o datumu prikazuje se kada je u JPEG datoteci zabilježen Exif (izmjenjivi format slikovne datoteke). Exif je standardni slikovni format za digitalne kamere koji je odredilo udruženje Japan Electronics and Information Technology Industries Association (JEITA).

<sup>2)</sup> Ako audio datoteka ima ID3 oznaku, sustav će prikazati naziv albuma/naslova/izvođača sadržan u ID3 oznaci. Sustav podržava ID3 verzije 1.0/1.1/2.2/2.3.

<sup>3)</sup> Ako datoteka ili mapa sadržavaju znakove koji se ne mogu prikazati, ti će se znakovi prikazati ovako: „\_“.

### Napomene

- Ovisno o izvoru koji se reproducira,
  - neke se možda neće prikazati.
  - neki se znakovi možda neće prikazati.
- Prikazane informacije ovise o načinu reprodukcije.

## Prikaz informacija o zvuku (samo DVD VIDEO i datoteke s videozapisima)

Više puta pritisnite **AUDIO** tijekom reprodukcije.

## Informacije na ploči zaslona

Više puta zaredom pritisnite **DISPLAY** kada je sustav uključen.

Možete vidjeti sljedeće informacije:

- preostalo vrijeme reprodukcije naslova, pjesme, poglavlja
- broj prizora
- naziv datoteke, naziv mape
- naslov, izvođača i informacije o albumu

### Napomene

- Naziv diska ili pjesme možda se neće moći prikazati ovisno o tekstu.
- Vrijeme reprodukcije MP3 datoteka i datoteka s videozapisima možda se neće pravilno prikazivati.
- Protoklo vrijeme reprodukcije audio datoteke kodirane pomoću VBR-a (varijabilna brzina prijenosa u bitovima) nije ispravno prikazano.

## Upotreba izbornika za postavljanje

Stavke kao što su slika i zvuk možete prilagođavati na razne načine. Prikazane stavke ovise o modelu za određenu državu ili regiju.

**Napomena**

Postavke reprodukcije pohranjene na disku nadjačavaju postavke izbornika za postavljanje. Stoga se neke postavke izbornika za postavljanje možda neće moći postaviti.

- Kada se reprodukcija zaustavi, pritisnite SETUP.**  
Na TV zaslonu prikazat će se izbornik za postavljanje.
- Više puta zaredom pritisnite  $\uparrow/\downarrow$  kako biste odabrali [LANGUAGE SETUP] (POSTAVLJANJE JEZIKA), [VIDEO SETUP] (POSTAVLJANJE VIDEA), [AUDIO SETUP] (POSTAVLJANJE ZVUKA) ili [SYSTEM SETUP] (POSTAVLJANJE SUSTAVA), a zatim pritisnite  $\boxed{+}$ .**
- Više puta zaredom pritisnite  $\uparrow/\downarrow$  kako biste odabrali željenu stavku, a zatim pritisnite  $\boxed{+}$ .**
- Više puta zaredom pritisnite  $\uparrow/\downarrow$  kako biste odabrali željenu postavku, a zatim pritisnite  $\boxed{+}$ .**  
Postavka je odabrana i postavljanje je završeno.

**Zatvaranje izbornika**

Pritisnite SETUP.

 **Postavljanje jezika – [LANGUAGE SETUP] (POSTAVLJANJE JEZIKA)**

**[OSD]**

Odabir jezika na prikazu na zaslonu.

**[MENU]**

**DVD-V**

Odabir jezika za izbornik DVD.

**[AUDIO]**

**DVD-V**

Promjena jezika zvučnog zapisa. Odaberete li [ORIGINAL] (IZVORNO), odabire se jezik kojem je dodijeljen prioritet na disku.

**[SUBTITLE]**

**DVD-V**

Prebacuje jezik titla snimljenog na DVD VIDEO.

Kada odaberete [AUDIO FOLLOW] (PRAĆENJE JEZIKA), jezik titlova promijenit će se u skladu s jezikom koji ste odabrali za zvučni zapis.

**Napomena**

Ako odaberete [OTHERS  $\rightarrow$ ] (DRUGO) u [MENU] (IZBORNIK), [AUDIO] (AUDIO) i [SUBTITLE] (TITL), pomoću brojčanih gumba odaberite i unesite kod jezika s popisa „Popis jezičnih kodova“ (str. 60).

 **Postavljanje TV zaslona – [VIDEO SETUP] (POSTAVLJANJE VIDEA)**

**[TV TYPE]**

**DVD-V**

**[16:9]:** Odaberite ovu postavku prilikom spajanja televizora sa širokim zaslonom ili funkcijom širokog zaslona.

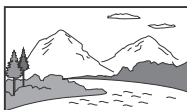

**[4:3 LETTER BOX]:** Odaberite ovu postavku pri povezivanju TV-a sa zaslonom 4:3 bez funkcije širokog načina prikaza. Ova postavka prikazuje široku sliku s crnim crtama na vrhu i dnu.



**[4:3 PAN SCAN]:** Odaberite ovu postavku pri povezivanju TV-a sa zaslonom 4:3 bez funkcije širokog načina prikaza. Ova postavka prikazuje sliku potpune visine preko cijelog zaslona s odrezanim bočnim stranama.



---

### [COLOR SYSTEM (VIDEO CD)]

(osim za južnoameričke, europske i ruske modele)

DVD-V

Odabir sustava boja (PAL ili NTSC).

**[AUTO]:** emitira video signal u skladu sa sustavom boja diska. Tu postavku odaberite ako vaš televizor ima DUAL sustav.

**[PAL]:** emitira PAL video signal.

**[NTSC]:** emitira NTSC video signal. Pojednostiti potražite u odjeljku „Promjena boje sustava“ (str. 17).

---

### [BLACK LEVEL]

(samo latinoamerički modeli)

Odabir crne razine (razina postava) video signala koji izlazi iz priključka VIDEO OUT.

**[ON]:** postavljanje crne razine izlaznog signala na standardnu razinu.

**[OFF]:** spušta standard crne razine. Upotrijebite ovu opciju kada slika postane previše blijeda.

---

### [PAUSE MODE]

DVD-V

**[AUTO]:** slika, uključujući objekte koji se dinamički kreću, prikazuje se bez podrhtavanja. U normalnim okolnostima odaberite tu postavku.

**[FRAME]:** Slika, uključujući objekte koji se ne kreću dinamički, prikazuje se u visokoj rezoluciji.

---

### [PHOTO EFFECT] (FOTOGRAFSKI EFEKT)

DATA CD DATA DVD USA

(samo JPEG datoteke)

**[MODE 1]:** slika se kreće od vrha prema dnu.

**[MODE 2]:** slika se kreće s lijeve strane prema desnoj.

**[MODE 3]:** slika se proteže iz središta prema van.

**[MODE 4]:** slika nasumično mijenja efekte.

**[MODE 5]:** sljedeća slika proteže se preko trenutačne slike.

**[OFF]:** isključeno.

---

### [PHOTO INTERVAL] (INTERVAL FOTOGRAFIJE)

DATA CD DATA DVD USA

(samo JPEG datoteke)

**[NORMAL]/[FAST]/[SLOW 1]/**

**[SLOW 2]:** odabir trajanja prikaza slajdova. **[SLOW 2]** (SPORO 2) sporije je od **[SLOW 1]** (SPORO 1).



### Postavljanje audio opcija – [AUDIO SETUP] (POSTAVLJANJE ZVUKA)

---

### [AUDIO DRC]

(Kompresija dinamičkog raspona)

DVD-V

Korisno je kada želite gledati filmove uz nisku glasnoću zvuka kasno navečer.

**[OFF]:** isključeno.

**[STANDARD]:** dinamički raspon komprimiran je prema želji snimatelja.

---

### [TRACK SELECTION]

DVD-V

**[OFF]:** isključeno.

**[AUTO]:** zvučnom zapisu koji sadrži najveći broj kanala daje prioritet kada se reproducira DVD VIDEO s više audio formata (PCM, MPEG ili Dolby Digital).

---

### [SCORE MODE]

**[BEGINNER 1]\*/[BEGINNER 2]/[EXPERT 1]\*/[EXPERT 2]:** odabir načina bilježenja rezultata ocjenjivanja pjevanja u načinu karaoke.

**[DEMO]:** pokazni način. Rezultat se prikazuje bez obzira na pjevanje.  
\* Rezultat se prikazuje tijekom pjevanja.

---

### [A/V SYNC]

DVD-V VIDEO CD DATA CD DATA DVD

(samo datoteke s videozapisima)

**[OFF]:** isključeno.

**[ON]:** prilagodba kašnjenja slike u odnosu na zvuk.

---

### [DOWNMIX]

DVD-V

Odabir signala audio izlaza za reprodukciju višekanalnog zvuka.

**[NORMAL]:** emitiranje višekanalnog zvuka u dvokanalni stereo signal.

**[DOLBY SURROUND]:** emitiranje višekanalnog zvuka u dvokanalni surround signal.

---



## Postavljanje sustava – [SYSTEM SETUP] (POSTAVLJANJE SUSTAVA)

---

### [SCREEN SAVER]

Sprječava oštećenje TV-a. Pritisnite bilo koji gumb da biste isključili čuvar zaslona.

**[ON]:** uključivanje funkcije čuvara zaslona ako sa sustavom ne radite otprilike 15 minuta.

**[OFF]:** isključeno.

---

### [BACKGROUND]

odabir boje pozadine ili sliku koja će se prikazati na TV zaslonu.

**[JACKET PICTURE]:** zamrznuta slika koja je snimljena na disku prikazuje se u pozadini.

---

**[GRAPHICS]:** u pozadini se prikazuje slika memorirana u sustavu.

**[BLUE]:** pozadina je plava.

**[BLACK]:** pozadina je crna.

---

### [PARENTAL CONTROL]

Postavljanje ograničavanje reprodukcije. Pojediniosti potražite u odjeljku „Ograničavanje reprodukcije diska” (str. 25).

---

### [MULTI-DISC RESUME]

DVD-V VIDEO CD

**[ON]:** pohranjivanje točke za ponovno pokretanje reprodukcije u memoriji za najviše 6 diskova.

**[OFF]:** pohranjuje točku za ponovno pokretanje reprodukcije samo za trenutačni disk u sustavu.

---

### [RESET]

Vraća postavke za SETUP na zadane vrijednosti. Pojediniosti potražite u odjeljku „Vraćanje postavki za SETUP na zadane vrijednosti” (str. 54).

---

## USB prijenos

### Prijenos glazbe

Glazbu možete prenijeti iz izvora glazbe na USB uređaj priključen na ulaz  $\psi$  (USB) 2.

Audio format datoteka koje se prenose pomoću sustava jest MP3. No s USB 1 uređaja možete prenositi i WMA i AAC datoteke.

#### Napomene

- Tijekom radnji prijenosa ili brisanja nemojte uklanjati USB uređaj. Time možete oštetiti podatke na USB uređaju ili sam USB uređaj.
- MP3/WMA/AAC datoteke prenose se istom brzinom prijenosa u bitovima kao izvorne datoteke.
- Tijekom prijenosa s funkcije TUNER FM, AUDIO IN 1 ili AUDIO IN 2 ili AUDIO CD-a možete odabrati brzinu prijenosa u bitovima prije prijenosa.
- Radnje USB prijenosa i brisanja zabranjene su dok je ladica diska otvorena.

#### Napomena o sadržaju zaštićenom autorskim pravima

Prenesena glazba ograničena je samo na osobnu upotrebu. Upotreba glazbe izvan ovih ograničenja zahtijeva dopuštenje vlasnika autorskih prava.

#### Odabir USB memorije

Pogledajte str. 19.

#### Za odabir brzine prijenosa u bitovima

Možete odabrati veću brzinu prijenosa u bitovima za kvalitetniji prijenos glazbe.

**1** Pritisnite OPTIONS.

**2** Više puta zaredom pritisnite  $\uparrow/\downarrow$  kako biste odabrali „BIT RATE“, a zatim pritisnite  $\boxed{+}$ .

**3** Više puta zaredom pritisnite  $\uparrow/\downarrow$  kako biste odabrali željenu brzinu prijenosa u bitovima, a zatim pritisnite  $\boxed{+}$ .

- 128 KBPS: datoteke MP3 pjesama kodirane s tom brzinom prijenosa manje su, a kvaliteta je zvuka slabija.
- 256 KBPS: datoteke MP3 pjesama kodirane s tom brzinom prijenosa veće su, ali je kvaliteta zvuka bolja. Kako biste zatvorili izbornik OPTIONS (OPCIJE) pritisnite OPTIONS (OPCIJE).

### Prijenos glazbe s diska, USB uređaja ili analognog izvora zvuka

Glazbu možete prenijeti na USB uređaj priključen na ulaz  $\psi$  (USB) 2 na sljedeći način.

- Sinkronizirani prijenos: prijenos svih podržanih glazbenih datoteka s diska ili USB 1 uređaja na USB 2.
- REC1 prijenos: prijenos jedne pjesme ili audio datoteke tijekom reprodukcije.
- Analogni prijenos: prijenos zvuka s funkcije TUNER, AUDIO IN 1 ili AUDIO IN 2.

Provedite tu radnju pomoću gumba na jedinici.

**1** Priključite USB uređaj s mogućnošću prijenosa na ulaz  $\psi$  (USB) 2 na način prikazan u nastavku.

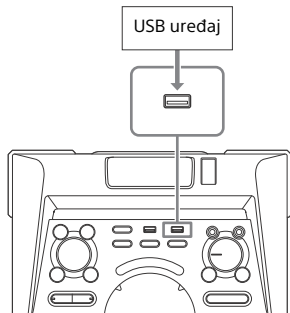

## 2 Za sinkronizirani prijenos i REC1 prijenos:

(za disk)

Pritisnite FUNCTION i zatim okrenite kotačić MULTI CONTROL kako biste odabrali „DVD/CD” pa pritisnite ENTER. Ako sustav automatski pokrene reprodukciju, dvaput pritisnite ■ da biste je zaustavili. (za USB)

Pritisnite FUNCTION i zatim okrenite kotačić MULTI CONTROL kako biste odabrali „USB 1” pa pritisnite ENTER. Povežite USB uređaj koji želite prenijeti na ulaz  $\Psi$  (USB) 1.

### Za analogni prijenos:

Pritisnite FUNCTION, a zatim okrenite kotačić MULTI CONTROL kako biste odabrali izvor („TUNER FM”/ „AUDIO IN 1”/ „AUDIO IN 2”) koji želite prenijeti, a zatim pritisnite ENTER.

## 3 Za sinkronizirani prijenos:

Kada se reprodukcija zaustavi, više puta zaredom pritisnite PLAY MODE na daljinskom upravljaču kako biste odabrali željeni način reprodukcije.

### Napomene

- Ako prijenos započnete u načinu [FOLDER (SHUFFLE)] (NASUMIČNA REPRODUKCIJA), odabrani način reprodukcije mijenja se automatski u [FOLDER] (MAPA).
- Ako prijenos započnete u načinu nasumične reprodukcije (osim u načinu [FOLDER (SHUFFLE)]) (NASUMIČNO UNUTAR MAPE), unačinu ponavljanja reprodukcije ili u programiranoj reprodukciji, odabrani način reprodukcije automatski se vraća na uobičajenu reprodukciju.

### Za REC1 prijenos:

Odaberite pjesmu ili audio datoteku koju želite prenijeti, a zatim započnite reprodukciju.

## 4 Pritisnite REC TO USB:

Na ploči zaslona prikazuje se „PUSH ENTER”.

## 5 Za sinkronizirani prijenos i REC1 prijenos:

Pritisnite ENTER.

Prijenos započinje kada se na ploči zaslona prikaže poruka „DO NOT REMOVE”.

### Za analogni prijenos:

Pritisnite ENTER i započnite reproducirati izvor.

Prijenos započinje kada se na ploči zaslona prikaže poruka „DO NOT REMOVE”.

## Po završetku prijenosa

Disk ili USB uređaj automatski se zaustavlja (sinkronizirani prijenos) ili nastavlja s reprodukcijom (REC1 prijenos).

## Zaustavljanje prijenosa

Pritisnite ■.

## Izrada nove MP3 datoteke (samo za analogni prijenos)

Pritisnite REC TO USB tijekom analognog prijenosa.

Na ploči zaslona prikazuje se „NEW TRACK”.

Nakon otprilike jednog sata prijenosa automatski se stvara i nova MP3 datoteka.

### Napomene

- Kada se stvori nova MP3 datoteka, prijenos je privremeno onemogućen.
- Ako ponovno pritisnete REC TO USB nakon nekoliko sekundi, neće se moći stvoriti nova MP3 datoteka.

### Napomene o prijenosu

- tijekom prijenosa (osim analognog prijenosa), ne emitira se zvuk.
- CD-TEXT informacije ne prenose se u stvorene MP3 datoteke.
- Prijenos se automatski zaustavlja:
  - ako tijekom prijenosa ponestane prostora na USB uređaju

- ako broj audio datoteka i mapa na USB uređaju dođe do granične količine
- Ako mapa ili datoteka koje pokušavate prenijeti već postoje na USB uređaju pod istim nazivom, nazivu se dodaje sljedeći broj u nizu, a originalna datoteka ili mapa ne brišu se.
- Tijekom prijenosa ne možete izvoditi sljedeće radnje:
  - Izbaciti disk.
  - Odabrati drugu pjesmu ili datoteku.
  - Pauzirati reprodukciju ili pronaći mjesto u pjesmi ili datoteci.
  - Promijeniti funkciju ili pojas tunera.
- Kada prenosite glazbu na Walkman® pomoću funkcije „Media Manager for WALKMAN“, obavezno prenosite u MP3 formatu.
- Kada na sustav priključujete Walkman®, priključite ga nakon što poruka „Creating Library“ ili „Creating Database“ nestane sa zaslona uređaja Walkman®.

## Pravila za izradu mapa i datoteka

### Maksimalan broj MP3 datoteka koji se može generirati

- 298 mapa
- 650 datoteka u mapi
- 650 datoteka u mapi REC1-CD ili REC1-MP3.

Ti brojevi mogu se razlikovati ovisno o konfiguraciji datoteke ili mape. Pri prijenosu na USB uređaj, izrađuje se mapa „MUSIC“ izravno ispod mape „ROOT“. Mape i datoteke generiraju se u mapi „MUSIC“ u skladu s načinom i izvorom prijenosa na sljedeći način.

### Sinkronizirani prijenos

Izvor	Naziv mape	Naziv datoteke
Audio datoteke	Isto kao izvor	
AUDIO CD	“CDDA0001”*	“TRACK001”*

### REC1 prijenos

Izvor	Naziv mape	Naziv datoteke
Audio datoteke	“REC1-MP3”	Isto kao izvor
AUDIO CD	“REC1-CD”	“TRACK001”*

### Analogni prijenos

Izvor	Naziv mape	Naziv datoteke
FM	“TUFM0001”*	“TRACK001”*
AUDIO IN 1/ AUDIO IN 2	“EXAU0001”*	

\* Nakon toga brojevi mapa i datoteka dodjeljuju se u nizu.

## Brisanje audio datoteka ili mapa s USB uređaja

**1** Više puta zaredom pritisnite **FUNCTION +/-** kako biste odabrali „USB 1“ ili „USB 2“.

**2** Više puta zaredom pritisnite **MEDIA MODE** kako biste odabrali **[MUSIC] (GLAZBA)**.

**3** Kada se reprodukcija zaustavi, pritisnite **OPTIONS**.

**4** Više puta zaredom pritisnite **↑ / ↓** kako biste odabrali „ERASE“, a zatim pritisnite **[+]**.

Na TV zaslonu prikazat će se popis mapa.

**5** Više puta zaredom pritisnite **↑ / ↓** kako biste odabrali mapu, a zatim pritisnite **[+]**.

**6** Više puta zaredom pritisnite **↑ . ↓** kako biste odabrali **audio datoteke** koju želite izbrisati, a zatim pritisnite **[+]**.

Odaberite **[ALL TRACKS] (SVE PJESME)** da biste odabrali sve audio datoteke u mapi.

Na ploči zaslona prikazuje se poruka „FOLDER ERASE“ ili „TRACK ERASE“ i „PUSH ENTER“.

Kako biste otkazali, pritisnite **■**.

**7** Pritisnite **[+]**.

Na ploči zaslona prikazuje se „COMPLETE“.

Kako biste zatvorili izbornik **OPTIONS (OPCIJE)** pritisnite **OPTIONS (OPCIJE)**.



### Napomene

- Mape ili podmape koje sadrže audio datoteke koje nisu u formatu MP3/WMA/AAC ne mogu se brisati.
- Ne možete izbrisati audio datoteke ili mape nakon odabira nasumične ili programirane reprodukcije. Prije brisanja način reprodukcije postavite na uobičajenu reprodukciju.
- Brisanje je zabranjeno dok je ladica diska otvorena.

## Tuner

# Slušanje radija

### 1 Više puta zaredom pritisnite **FUNCTION +/-** kako biste odabrali funkciju tunera.

Možete upotrijebiti i gumb na jedinici. Pritisnite FUNCTION i zatim okrenite kotačić MULTI CONTROL kako biste odabrali „TUNER FM” pa pritisnite ENTER.

### 2 Odaberite radijsku stanicu. Postupak za automatsko traženje stanica:

Držite pritisnuto TUNING+/- sve dok se prikaz frekvencije ne počne mijenjati, a zatim pustite. Traženje se prekida automatski nakon pronalaska i podešavanja stanice. „ST” (samo za FM stereo programe) svijetli na ploči zaslona. Ako traženje ne prestaje, pritisnite ■ za njegovo prekidanje. Zatim izvedite ručno podešavanje (u nastavku).

#### Za ručno podešavanje:

Više puta zaredom pritisnite TUNING+/- kako biste podესili željenu stanicu.

### Napomena

Prilikom podešavanja FM stanice koja omogućuje RDS usluge, prilikom emitiranja prikazuju se informacije poput naziva stanice ili usluge. RDS informacije možete provjeriti ako više puta zaredom pritisnete DISPLAY.

### Savjet

Da biste smanjili statički šum slabe FM stereo stanice, više puta zaredom pritisnite FM MODE, sve dok „ST” ne nestane s ploče zaslona. Izgubit ćete stereo efekt, no prijem će se poboljšati.

## Memoriranje radijskih stanica

Možete pohraniti do 20 FM stanica kao omiljenih stanica.

- 1 Postupak za prebacivanje na željenu stanicu.**
- 2 Pritisnite DVD/TUNER MENU.**
- 3 Više puta zaredom pritisnite  $\uparrow/\downarrow$  kako biste odabrali broj željene memorirane stanice, a zatim pritisnite  $\boxed{+}$ .**

Na ploči zaslona prikazuje se „COMPLETE“. Stanica je pohranjena. Ako je odabranom broju memoriranja dodijeljena druga stanica, tu stanicu zamjenjuje nova.

### Za prebacivanje na memoriranu stanicu

Više puta zaredom pritisnite PRESET+/- kako biste odabrali broj željene memorirane stanice.

Možete i držati SHIFT, a zatim pritisnuti gumb s brojevima i nakon toga  $\boxed{+}$  za odabir memorirane stanice.

## BLUETOOTH

### O bežičnoj tehnologiji BLUETOOTH

BLUETOOTH tehnologija bežična je tehnologija kratkog dometa koja omogućuje bežičnu podatkovnu komunikaciju između digitalnih uređaja. BLUETOOTH bežična tehnologija radi u dometu od oko 10 metara.

#### Podržane BLUETOOTH verzije, profili i kodeci

Pojedinosti potražite u odjeljku "BLUETOOTH odjeljak" (str. 59).

#### Kompatibilni BLUETOOTH uređaji

Pojedinosti potražite u odjeljku "Web-mjesta za kompatibilne uređaje" (str. 9).

### O BLUETOOTH indikatoru

BLUETOOTH indikator svijetli ili treperi na uređaju kako bi prikazao status BLUETOOTH veze.

Status sustava	Status indikatora
BLUETOOTH u stanju pripravnosti	Polako treperi
BLUETOOTH uparivanje	Brzo treperi
BLUETOOTH veza je uspostavljena	Svijetli

### Uparivanje sustava s BLUETOOTH uređajem

Uparivanje je postupak pri kojem se BLUETOOTH uređaji međusobno registriraju prije povezivanja. Kada se postupak uparivanja jednom obavi, ne mora se ponovo obavljati.

**1** Postavite **BLUETOOTH** uređaj na udaljenost od **1 metra** od sustava.

**2** Pritisnite **BLUETOOTH** na jedinici kako biste odabrali **BLUETOOTH** funkciju.

Na ploči zaslona prikazuje se „BT AUDIO“.

#### Napomena

Ako je sustav povezan s **BLUETOOTH** uređajem, pritisnite **BLUETOOTH** na jedinici kako biste raskinuli vezu s **BLUETOOTH** uređajem.

**3** Pritisnite i držite **PAIRING** na jedinici **2 sekunde** ili dulje.

Na ploči zaslona treperi „PAIRING“.

**4** Provedite postupak uparivanja na **BLUETOOTH** uređaju.

Pojedinosti potražite u uputama za upotrebu **BLUETOOTH** uređaja.

**5** Odaberite „**MHC-V7D**“ na zaslону uređaja.

Izvršite taj korak u roku od 5 minuta, inače će se uparivanje otkazati. U tom slučaju ponovite postupak od 1. koraka.

#### Napomena

Ako je na **BLUETOOTH** uređaju potrebno unijeti lozinku, unesite „0000“. „Lozinka“ se može zvati „pristupni kod“, „PIN kod“, „PIN broj“ ili „zaporka“.

**6** Uspostavite **BLUETOOTH** vezu na **BLUETOOTH** uređaju.

Naziv **BLUETOOTH** uređaja prikazuje se na ploči zaslona.

Ovisno o **BLUETOOTH** uređaju, veza se može automatski uspostaviti nakon dovršetka uparivanja.

Adresu **BLUETOOTH** uređaja možete provjeriti tako da više puta zaredom pritisnete gumb **DISPLAY**.

#### Napomene

- Možete upariti najviše 9 **BLUETOOTH** uređaja. Ako uparite deseti **BLUETOOTH** uređaj, izbrisat će se prvi upareni uređaj.
- Ako želite obaviti uparivanje s drugim **BLUETOOTH** uređajem, ponovite postupak od koraka 1 do 6.

#### Postupak za otkazivanje uparivanja

Pritisnite i držite **PAIRING** na jedinici 2 sekunde ili dulje, sve dok se na ploči zaslona ne prikaže „BT AUDIO“.

#### Reprodukcija glazbe s **BLUETOOTH** uređaja

**BLUETOOTH** uređajem možete rukovati tako da povežete **BLUETOOTH** uređaj pomoću funkcije **AVRCP**.

Nakon povezivanja sustava i **BLUETOOTH** uređaja, reprodukciju možete kontrolirati pritiskom na ►, ◀, ■, ◀◀/▶▶ i ◀◀◀/▶▶▶.

Prije reprodukcije glazbe provjerite sljedeće.

- je li **BLUETOOTH** funkcija uključena na **BLUETOOTH** uređaju.
- je li dovršeno uparivanje (str. 34).

**1** Pritisnite **BLUETOOTH** na jedinici kako biste odabrali **BLUETOOTH** funkciju.

Na ploči zaslona prikazuje se „BT AUDIO“.

**2** Uspostavite vezu s **BLUETOOTH** uređajem.

Pritisnite **BLUETOOTH** na jedinici kako biste se povezali s posljednjim povezanim **BLUETOOTH** uređajem. Uspostavite **BLUETOOTH** vezu s **BLUETOOTH** uređaja ako uređaj nije povezan.

Kada se uspostavi veza, naziv **BLUETOOTH** uređaja prikazuje se na ploči zaslona.

### 3 Pritisnite ► kako biste pokrenuli reprodukciju.

- Ovisno o BLUETOOTH uređaju,
- možda ćete morati dvaput pritisnuti ►.
- možda ćete morati pokrenuti reprodukciju audio izvora na BLUETOOTH uređaju.

### 4 Prilagodite jačinu zvuka.

Najprije prilagodite jačinu zvuka BLUETOOTH uređaja, a ako je jačina zvuka i dalje preniska, prilagodite jačinu zvuka na sustavu.

#### Napomene

- Kada nije povezan s nijednim BLUETOOTH uređajem, sustav će se automatski povezati s posljednjim povezanim BLUETOOTH uređajem kada pritisnete BLUETOOTH na jedinici ili kada pritisnete ►.
- Ako sa sustavom pokušate povezati drugi BLUETOOTH uređaj, prekinut će se veza s trenutno povezanim BLUETOOTH uređajem.

### Raskidanje veze s BLUETOOTH uređajem

Na jedinici pritisnite BLUETOOTH. Na ploči zaslona prikazuje se „BT AUDIO”. Ovisno o BLUETOOTH uređaju, BLUETOOTH veza možda će se automatski poništiti nakon što zaustavite reprodukciju.

### Brisanje informacija o uparivanju

Provedite tu radnju pomoću gumba na jedinici.

#### 1 Pritisnite BLUETOOTH kako biste odabrali BLUETOOTH funkciju.

Na ploči zaslona prikazuje se „BT AUDIO”. Ako je sustav povezan s BLUETOOTH uređajem, naziv BLUETOOTH uređaja prikazuje se na ploči zaslona. Pritisnite BLUETOOTH za raskid veze s BLUETOOTH uređajem.

#### 2 Pritisnite i držite ENTER i – otprilike 3 sekunde.

Na ploči zaslona prikazuje se „BT HIST CLEAR” i brišu se sve informacije o uparivanju.

## BLUETOOTH povezivanje jednim dodirrom putem značajke NFC

NFC (Near Field Communication) tehnologija je koja omogućuje bežičnu komunikaciju kratkog dometa između različitih uređaja, kao što su mobilni telefoni i IC oznake.

Kada dodirnete sustav pametnim telefonom koji je kompatibilan s tehnologijom NFC, automatski će se dogoditi sljedeće:

- sustav se uključuje uz funkciju BLUETOOTH.
- sustav dovršava uparivanje i uspostavljanje BLUETOOTH veze.

#### Kompatibilni pametni telefoni

Pametni telefoni s ugrađenom funkcijom NFC (OS: Android 2.3.3 ili noviji, osim Android 3.x)

#### Napomene

- Sustav istodobno prepoznaje samo jedan pametni telefon kompatibilan srtehnologijom NFC i povezuje se s njim. Ako sa sustavom pokušate povezati drugi pametni telefon kompatibilan s tehnologijom NFC, prekinut će se veza s trenutno povezanim pametnim telefonom kompatibilnim s tehnologijom NFC.
- Ovisno o vašem pametnom telefonu kompatibilnom s tehnologijom NFC, možda ćete prethodno morati uključiti sljedeće stavke na pametnom telefonu kompatibilnom s tehnologijom NFC.
  - Uključite funkciju NFC. Pojediniosti potražite u uputama za rad pametnog telefona kompatibilnog s tehnologijom NFC.

- Ako vaš pametni telefon kompatibilan s tehnologijom NFC radi na starijoj verziji OS-a od Android 4.1.x, preuzmite i pokrenite aplikaciju „NFC Easy Connect“. „NFC Easy Connect“ besplatna je aplikacija za Android pametne telefone dostupna u trgovini Google Play. (Aplikacija nije dostupna u svim državama/regijama.)

## 1 Pametnim telefonom dodirujte oznaku N-Mark na jedinici sve dok pametni telefon ne zavibrira.

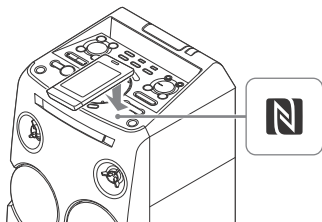

Povezivanje dovršite slijedeći upute prikazane na pametnom telefonu. Nakon uspostavljanja BLUETOOTH veze na ploči zaslona prikazuje se naziv BLUETOOTH uređaja.

## 2 Pokrenite reprodukciju na izvoru zvuka na pametnom telefonu.

Pojednosti potražite u uputama za upotrebu BLUETOOTH uređaja.

### Savjet

U slučaju da uparivanje i uspostavljanje BLUETOOTH veze ne uspije, napravite sljedeće.

- Izvadite pametni telefon iz torbice ako upotrebljavate torbicu za pametni telefon dostupnu na tržištu.
- Ponovno pametnim telefonom dodirnite oznaku N-Mark na jedinici.
- Ponovno pokrenite aplikaciju „NFC Easy Connect“.

## Za prekid veze s pametnim telefonom

Ponovno pametnim telefonom dodirnite oznaku N-Mark na jedinici.

## Postavljanje BLUETOOTH audio kodeka

Podatke možete primati u formatu kodeka AAC ili SBC s BLUETOOTH uređaja.

### 1 Pritisnite **OPTIONS**.

### 2 Više puta zaredom pritisnite **↑/↓** kako biste odabrali „**BT AAC**“, a zatim pritisnite **+**.

### 3 Više puta zaredom pritisnite **↑/↓** kako biste odabrali postavku.

- ON: omogućavanje prijema u formatu kodeka AAC.
- OFF: Prijam u formatu kodeka SBC.

Za izlazak iz izbornika opcija pritisnite **OPTIONS**.

### Napomene

- Ako je odabran AAC, možete uživati u zvuku visoke kvalitete. Ako ne možete slušati AAC zvuk s uređaja ili je zvuk isprekidan, odaberite „OFF“.
- Ako ovu postavku promijenite dok je sustav povezan s BLUETOOTH uređajem, prekinut će se veza s BLUETOOTH uređajem. Za povezivanje s BLUETOOTH uređajem ponovno uspostavite BLUETOOTH vezu.

## Postavljanje BLUETOOTH stanja pripravnosti

BLUETOOTH stanje pripravnosti omogućuje sustavu da se automatski uključi kada uspostavite BLUETOOTH vezu s BLUETOOTH uređaja.

### 1 Pritisnite **OPTIONS**.

### 2 Više puta zaredom pritisnite **↑/↓** kako biste odabrali „**BT STBY**“, a zatim pritisnite **+**.

### 3 Više puta zaredom pritisnite $\uparrow / \downarrow$ kako biste odabrali postavku.

- ON: Sustav se automatski uključuje nakon uspostavljanja BLUETOOTH veze s BLUETOOTH uređaja.
- OFF: Isključuje tu funkciju. Kako biste zatvorili izbornik mogućnosti, pritisnite OPTIONS.

## Postavljanje BLUETOOTH signala

Možete se povezati na sustav s uparenog BLUETOOTH uređaja u svim funkcijama dok je BLUETOOTH signal uključen. BLUETOOTH signal uključen je prema zadanim postavkama.

Provedite tu radnju pomoću gumba na jedinici.

**Pritisnite i držite ENTER i  $\square$  + otprilike 3 sekunde.**

Na ploči zaslona prikazuje se poruka „BT ON“ ili „BT OFF“.

#### **Napomene**

- Kada je BLUETOOTH signal postavljen na isključeno, ne možete provoditi sljedeće radnje:
  - Uparivanje i/ili povezivanje s BLUETOOTH uređajem
  - Brisanje informacija o uparivanju.
  - Upotreba aplikacije „SongPal“ putem BLUETOOTH veze
  - Izmjena BLUETOOTH audio kodeka
- Ako dodirnete sustav pametnim telefonom koji je kompatibilan s tehnologijom NFC ili postavite BLUETOOTH stanje pripravnosti na uključeno, BLUETOOTH signali automatski će se uključiti.

## Upotreba aplikacije „SongPal“ putem BLUETOOTH veze

### O aplikaciji

Posebna aplikacija za ovaj model dostupna je na web-mjestima Google Play ili App Store. Potražite „SongPal“ ili skenirajte QR kod ispod, a zatim preuzmite besplatnu aplikaciju kako biste saznali više o njezinim praktičnim značajkama.



BLUETOOTH tehnologija radi na uređajima iPhone 6 Plus, iPhone 6, iPhone 5s, iPhone 5c, iPhone 5, iPhone 4s, iPhone 4, iPhone 3GS, iPod touch (5. generacija), iPod touch (4. generacija).

#### **Napomena**

Ako aplikacija „SongPal“ ne radi ispravno, raskinite vezu i ponovno povežite BLUETOOTH uređaj pritiskanjem gumba BLUETOOTH na jedinici (str. 35).

## Prilagodba zvuka

### Prilagođavanje zvuka

Radnja	Učinite ovo
Pojačajte bas i stvorite snažniji zvuk	Pritisnite MEGA BASS na jedinici.
Smanjenje zvuka basa (BASS CUT)	Pritisnite i držite MEGA BASS na jedinici 2 sekunde ili dulje. Da biste poništili efekt BASS CUT, ponovno pritisnite MEGA BASS na jedinici.
Odabir memoriranog zvučnog efekta	<b>Napomene</b> <ul style="list-style-type: none"><li>• Indikator MEGA BASS treperi na jedinici dok je uključen efekt BASS CUT.</li><li>• Efekt BASS CUT automatski se isključuje kada isključite sustav ili uključite način rada za nogomet (str. 39).</li></ul> Pritisnite MUSIC ili VIDEO. Možete upotrijebiti i gumb na jedinici. Pritisnite SOUND FIELD, a zatim okrenite kotačić MULTI CONTROL kako biste odabrali željeni zvučni efekt pa zatim pritisnite ENTER. Za poništavanje unaprijed postavljenog zvučnog efekta više puta zaredom pritisnite MUSIC kako biste odabrali „FLAT“. Za odabir opcije „FLAT“ možete upotrijebiti i gumb na jedinici.

### Odabir načina virtualnog nogometa

Možete doživjeti osjećaj prisutnosti na stadionu dok gledate prijenos nogometne utakmice.

**Više puta zaredom pritisnite FOOTBALL dok gledate nogometnu utakmicu.**

- ON NARRATION: možete uživati u očaravajućem osjećaju prisutnosti na nogometnom stadionu zahvaljujući naglašenom zvuku navijanja.
- OFF NARRATION: možete uživati u još dojmivijem osjećaju prisutnosti na nogometnom stadionu smanjujući jačinu zvuka naracije i pojačavajući zvuka navijanja.

### Postupak za poništavanje načina virtualnog nogometa

Više puta zaredom pritisnite MUSIC kako biste odabrali „FLAT“.

#### Napomene

- Preporučujemo da odaberete nogometni način rada kad gledate prijenos nogometne utakmice.
- Ako u sadržaju čujete neprirodan zvuk kad je odabrana opcija „OFF NARRATION“, preporučujemo opciju „ON NARRATION“.
- Ova značajka ne podržava mono zvuk.
- Način virtualnog nogometa zvuk odabirati samo tijekom funkcije AUDIO IN 1 ili AUDIO IN 2.

### Stvaranje vlastitog zvučnog efekta

Možete podići ili smanjiti razine određenih frekvencijskih pojava, a zatim pohraniti postavku u memoriju kao „CUSTOM EQ“.

- 1 Pritisnite OPTIONS.**
- 2 Više puta zaredom pritisnite  $\uparrow$  /  $\downarrow$  kako biste odabrali „EQ EDIT“, a zatim pritisnite  $\oplus$ .**
- 3 Više puta zaredom pritisnite  $\uparrow$  /  $\downarrow$  kako biste prilagodili razini ekvilizatora, a zatim pritisnite  $\oplus$ .**

#### 4 Ponovite korak 3 za prilagodbu razine drugih frekvencijskih pojasa i efekta surrounda.

Kako biste zatvorili izbornik mogućnosti, pritisnite OPTIONS.

#### Za odabir postavke prilagođenog ekvilizatora

Više puta zaredom pritisnite MUSIC kako biste odabrali „CUSTOM EQ“.

## Stvaranje atmosfere zabave

(DJ efekt)

Upotrijebite gumbе i GESTURE CONTROL na jedinici za tu radnju.

#### 1 Pritisnite **GESTURE ON/OFF** kako biste uključili funkciju pokreta i gesti.

Gumb **GESTURE CONTROL** se pali.

#### 2 Više puta zaredom dodirnite područje 1 ili 2 kako biste odabrali način rada „DJ“ ili „SAMPLER“.

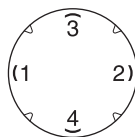

Uključuje se indikator odabranog načina rada **GESTURE CONTROL**.

#### 3 Za način rada DJ:

Rukom prijedite preko opcije **GESTURE CONTROL**.

DJ efekt	Prstom prijedite u ovom smjeru
FLANGER: stvara duboki efekt „flangiranja“ (engl. flanging) koji je sličan buci mlažnjaka.	← (od područja 2 do područja 1)
ISOLATOR: izolira specifični frekvencijski pojas prilagodbom drugih frekvencijskih pojasa. Primjerice, kada se želite usredotočiti na vokale itd.	→ (od područja 1 do područja 2)
WAH: Stvorite posebni efekt „wah-wah“ zvuka automatskim pomicanjem frekvencije filtra gore i dolje.	↑ (od područja 4 do područja 3)
PAN: Stvorite osjećaj kretanja zvuka između lijevih i desnih kanala zvučnika.	↓ (od područja 3 do područja 4)

Dodirnite područje 3 ili područje 4 kako biste isključili efekt.

Prijedite rukom ⇄ (u smjeru kazaljke na satu) ili ⇄ (u smjeru suprotnom od kazaljke na satu) kako biste prilagodili razinu efekta.

#### Za način rada „SAMPLER“:

Prijedite rukom ←, →, ↑, ↓, ⇄, ⇄ za emitiranje zvučni efekata opcije **SAMPLER**.

Možete i dodirnuti područje 3 ili 4 za emitiranje zvuka bubnjeva.

#### Napomena

Kada prstom prelazite preko zaslona, ruka ne smije doticati gumb **GESTURE CONTROL**.

#### Isključivanje funkcije pokreta i gesti.

Pritisnite **GESTURE ON/OFF**.

Gumb **GESTURE CONTROL** se gasi.



## Napomene

- Opcija DJ EFFECT poništava se automatski u sljedećim slučajevima:
  - ako isključite sustav
  - ako promijenite funkciju
  - ako promijenite frekvencijski pojas tunera
  - ako uključite ili isključite funkciju PARTY CHAIN
  - ako uključite način rada za nogomet
- Ako opciju DJ EFFECT uključite tijekom prijenosa, zvučni efekt neće biti prenesen na USB uređaj.

## Ostali postupci

### Upotreba funkcije lančane zabave

Možete povezati više audio sustava u lanac kako biste stvorili zanimljivije okruženje zabave i bogatiji zvuk. Aktivirajte sustav u lancu koji će postati „Party Host“ i dijeliti glazbu. Ostali sustavi postat će „Gost zabave“ i reproducirati istu glazbu kao „Domaćin zabave“.

### Postavljanje lančane zabave

Možete postaviti lančanu zabavu povezujući sve sustave audio kablama (nisu priloženi). Prije spajanja kabela isključite kabel za napajanje (mrežni vod).

#### **A** Ako su svi sustavi opremljeni funkcijom lančane zabave

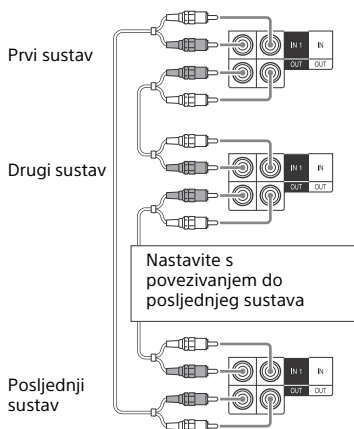

- Posljednji sustav mora biti povezan na prvi sustav.
- Svaki sustav može biti domaćin zabave.
- Novog domaćina zabave možete odabrati dok je uključena funkcija lančane zabave. Pojednostiti potražite u odjeljku "Za odabir novog domaćina zabave" (str. 42).

## B Ako neki od sustava nije opremljen funkcijom lančane zabave

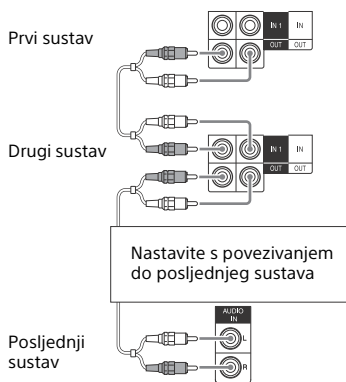

- Posljednji nije povezan s prvim sustavom.
- Povežite sustav koji nije opremljen funkcijom lančane zabave s posljednjim sustavom. Obavezno odaberite funkciju audio ulaza na posljednjem sustavu.
- Morate odabrati prvi sustav kao domaćina zabave, tako da svi sustavi reproduciraju istu glazbu kada se aktivira funkcija lančane zabave.

## Uživanje u lančanoj zabavi

Provedite tu radnju pomoću gumba na jedinici.

- 1 **Uključite kabel za napajanje (mrežni vod) u utičnicu, a zatim uključite sve sustave.**

## 2 Prilagodite jačinu zvuka na svakom sustavu.

## 3 Aktivirajte funkciju lančane zabave na sustavu za koji želite da bude domaćin zabave.

Pritisnite FUNCTION i zatim okrenite kotačić MULTI CONTROL kako biste odabrali željenu funkciju (osim AUDIO IN u vezi **A** (str. 41)) pa pritisnite ENTER. Pokrenite reprodukciju glazbe i zatim pritisnite PARTY CHAIN.

Na ploči zaslona prikazuje se „PARTY CHAIN“. Sustav započinje zabavu kao domaćin zabave, a drugi će sustavi automatski postati gosti zabave. Svi sustavi reproduciraju istu glazbu kao Domaćin zabave.

### Napomene

- Ovisno o ukupnom broju sustava koje ste povezali, može potrajati neko vrijeme dok Gost zabave počne reproducirati glazbu.
- Promjena razine jačine zvuka i zvučnog efekta na Domaćinu zabave neće utjecati na izlazni zvuk na Gostu zabave.
- Gost zabave nastavlja reproducirati izvor glazbe kao Domaćin zabave čak i ako promijenite funkciju na Gostu zabave. Međutim, možete prilagoditi jačinu zvuka i promijeniti zvučni efekt na uređaju koji je gost zabave.
- Kada na sustavu domaćinu zabave upotrebljavate mikrofona, nema emitiranja zvuka iz sustava gosta zabave.
- Kada jedan od povezanih sustava obavlja USB prijenos, pričekajte da sustav dovrši ili prekine prijenos prije uključivanja funkcije lančane zabave.
- Pojednostiti o radu ostalih sustava potražite u uputama za rad tih sustava.

## Za odabir novog domaćina zabave

Ponovite korak 3 odjeljka "Uživanje u lančanoj zabavi" na sustavu za koji želite da postane novi domaćin zabave.

Trenutačni Domaćin zabave automatski će postati Gost zabave. Svi sustavi reproduciraju istu glazbu kao novi Domaćin zabave.

#### Napomene

- Možete odabrati drugi sustav za novog Domaćina zabave tek nakon što svi sustavi dovrše funkciju Lančana zabava.
- Ponovite gore navedeni postupak ako se odabrani sustav ne pretvori u novog domaćina zabave nakon nekoliko sekundi.

### Postupak za isključivanje lančane zabave

Na jedinici domaćinu zabave pritisnite PARTY CHAIN.

#### Napomena

Ponovite gore navedeni postupak ako sustav ne isključi funkciju lančane zabave nakon nekoliko sekundi.

### Postavljanje načina zvuka funkcije lančane zabave

Način zvuka možete postaviti kada je uključena funkcija lančane zabave.

- 1 Pritisnite OPTIONS.**
- 2 Više puta zaredom pritisnite  $\uparrow/\downarrow$  kako biste odabrali „P. CHAIN MODE”, a zatim pritisnite  $\oplus$ .**
- 3 Više puta zaredom pritisnite  $\uparrow/\downarrow$  kako biste odabrali „STEREO”, „RIGHT CH” ili „LEFT CH”, a zatim pritisnite  $\oplus$ .**
  - STEREO: emitira stereo zvuk.
  - RIGHT CH: emitira zvuk desnog kanala (mono).
  - LEFT CH: emitira zvuk lijevog kanala (mono).Kako biste zatvorili izbornik mogućnosti, pritisnite OPTIONS.

## Pjevanje uz podlogu: karaoke

### Priprema za karaoke

- 1 Na jedinici opciju MIC LEVEL postavite na MIN kako biste smanjili jačinu zvuka mikrofona.**
- 2 Spojite dodatni mikrofonski priključak MIC 1 ili MIC 2 na jedinici.**

Spojite još jedan dodatni mikrofonski priključak ako želite pjevati u duetu.
- 3 Pokrenite reprodukciju glazbe i prilagodite jačinu zvuka mikrofona. Više puta zaredom pritisnite MIC ECHO kako biste prilagodili efekt jeke.**
- 4 Započnite pjevati uz glazbenu podlogu.**

#### Napomene

- Način karaoke uključen je dok je mikrofonski priključak u funkcijama DVD/CD, USB 1 ili USB 2.
- Ako zvuk zavija:
  - odmaknite mikrofonski priključak od sustava.
  - drugamo usmjerite mikrofonski priključak.
  - smanjite jačinu zvuka MIC LEVEL.
  - pritisnite  $\triangleleft$  – kako biste smanjili jačinu zvuka ili više puta zaredom pritisnite MIC ECHO kako biste prilagodili razinu jeke.
- Zvuk iz mikrofona neće se prenositi na USB uređaj tijekom USB prijenosa.

### Upotreba funkcije prigušenja glasa

Možete smanjiti zvuk glasa iz stereo izvora.

Više puta zaredom pritisnite VOCAL FADER kako biste odabrali „V. FADER ON”.

Za poništavanje efekta prigušenja glasa više puta zaredom pritisnite VOCAL FADER kako biste odabrali „V.FADER OFF”.

#### **Napomena**

Ako želite upotrijebiti prigušenje glasa u funkcijama DVD/CD, USB 1 ili USB 2, obavezno uključite način karaoke i priključite mikrofona.

### **Promjena tonaliteta (kontrola tonaliteta)**

Pritisnite **KEY CONTROL b/#** kako biste prilagodili tonalitet svog vokala u načinu karaoke.

### **Odabir načina bilježenja rezultata (način bilježenja rezultata)**

Dok je uključen način karaoke možete koristiti način bilježenja rezultata. Vaš se rezultat izračunava na skali od 0 do 99 usporedbom vašeg glasa i glazbenog izvora.

- 1** Pokrenite reprodukciju glazbe.
- 2** Pritisnite **SCORE** prije pjevanja pjesme u načinu karaoke.
- 3** Nakon pjevanja dulje od minute, ponovno pritisnite **SCORE** za prikaz svog rezultata.

### **Postupak za odabir ocjenjivanja u načinu bilježenja rezultata**

Pogledajte [SCORE MODE] (NAČIN BILJEŽENJA REZULTATA) pod „Postavljanje audio opcija – [AUDIO SETUP] (AUDIO POSTAVLJANJE)” (str. 29).

## **Uživanje u rasvjeti za zabave**

**Više puta zaredom pritisnite PARTY LIGHT** kako biste odabrali „LED ON”.

**Više puta zaredom pritisnite LIGHT MODE** kako biste promijenili osvjetljenje. Možete odabrati „ALL ON”, „WALL” ili „FLOOR”.

Možete upotrijebiti i gumb na jedinici. Pritisnite LIGHT MODE, okrenite kotačić MULTI CONTROL kako biste odabrali „ALL ON”, „WALL” ili „FLOOR”, a zatim pritisnite ENTER.

Za isključivanje rasvjete za zabavu više puta zaredom pritisnite PARTY LIGHT kako biste odabrali „LED OFF”.

#### **Napomena**

- Ne gledajte izravno u dio koji emitira svjetlost dok je uključena rasvjeta za zabavu.
- Ako je osvjetljenje blještavo, možete uključiti sobnu rasvjetu ili isključiti osvjetljenje.

### **Promjena efekata osvjetljenja**

Za tu radnju upotrijebite GESTURE CONTROL na jedinici.

- 1** Pritisnite **GESTURE ON/OFF** kako biste uključili funkciju pokreta i gesti. Gumb GESTURE CONTROL se pali.
- 2** Više puta zaredom dodirnite područje 1 ili 2 kako biste odabrali način rada „LIGHT” .

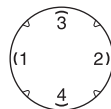

Uključuje se indikator načina rada GESTURE CONTROL.

- 3** Prijedite rukom preko ←, →, ↑, ↓, ↻, ↺ kako biste promijenili uzorak LED svjetla.

#### Napomena

Kada prstom prelazite preko zaslona, ruka ne smije doticati gumb GESTURE CONTROL.

### Isključivanje funkcije pokreta i gesti.

Pritisnite GESTURE ON/OFF. Gumb GESTURE CONTROL se gasi.

## Upotreba mjerača vremena

Sustav nudi tri funkcije mjerača vremena. Ne možete istodobno aktivirati mjerač vremena reprodukcije i mjerač vremena snimanja. Ako upotrebljavate jednu od tih funkcija s mjeračem vremena za automatsko isključivanje, on ima prednost.

### Mjerač vremena za automatsko isključivanje

Sustav se automatski isključuje nakon memoriranog vremena.

#### Nekoliko puta zaredom pritisnite SLEEP.

Kako biste poništili mjerač vremena za automatsko isključivanje, više puta zaredom pritisnite SLEEP kako biste odabrali „OFF”.

#### Savjet

Da biste provjerili preostalo vrijeme prije nego što se sustav isključi, pritisnite SLEEP.

## Mjerač vremena reprodukcije/snimanja

Provjerite jeste li postavili sat (str. 17).

#### Mjerač vremena za reprodukciju:

Sustav možete postaviti da se uključi i automatski pokrene reprodukciju s diska, USB uređaja ili radijske stanice u memorirano vrijeme.

#### Mjerač vremena za snimanje:

Možete prenijeti glazbu s memorirane radijske stanice na USB uređaj u određeno vrijeme.

### 1 Za mjerač vremena za reprodukciju:

Pripremite izvor zvuka, a zatim pritisnite  +/- za prilagodbu jačine zvuka.

Za pokretanje određene pjesme ili datoteke, stvorite vlastiti program (str. 23).



### Za mjerač vremena za snimanje:

Prebacite se na memoriranu radijsku stanicu (str. 34).

### 2 Držite SHIFT i zatim pritisnite TIMER MENU.

### 3 Više puta zaredom pritisnite / kako biste odabrali „PLAY SET” ili „REC SET”, a zatim pritisnite .

### 4 Postavite vrijeme za pokretanje reprodukcije ili prijenosa.

Više puta zaredom pritisnite  /  kako biste postavili sat i minute, a zatim pritisnite .

### 5 Na isti način kao u koraku 4 postavite vrijeme za zaustavljanje reprodukcije ili prijenosa.

**6** Pritisnite  $\uparrow/\downarrow$  nekoliko puta za odabir izvora zvuka koji želite, a zatim pritisnite  $\boxed{+}$ .

**Za mjerač vremena za snimanje:**  
Povežite USB uređaj s mogućnošću prijenosa s ulazom  $\psi$  (USB) 2.

**7** Pritisnite  $I/\odot$  kako biste isključili sustav.

### Postupak za provjeru postavke mjerača vremena ili ponovnu aktivaciju mjerača vremena

- 1 Držite SHIFT i zatim pritisnite TIMER MENU.  
Na ploči zaslona treperi „TIMERSEL“.
- 2 Pritisnite  $\boxed{+}$ .
- 3 Više puta zaredom pritisnite  $\uparrow/\downarrow$  kako biste odabrali „PLAY SEL“ ili „REC SEL“, a zatim pritisnite  $\boxed{+}$ .

### Postupak za poništavanje mjerača vremena

Ponovite isti postupak kao gore i odaberite „OFF“ u 3. koraku, a zatim pritisnite  $\boxed{+}$ .

#### Napomene

- Sustav se uključuje prije memoriranog vremena. Ako se sustav uključuje u memorirano vrijeme ili ako „STANDBY“ treperi na ploči zaslona, mjerač vremena za reprodukciju i mjerač vremena za snimanje neće reproducirati ni prenositi.
- Ne upravljajte sustavom od uključanja sustava pa do vremena početka reprodukcije ili prijenosa.

## Upotreba dodatne opreme

- 1 Više puta zaredom pritisnite  $\triangleleft$  – sve dok se na ploči zaslona ne prikaže „VOL MIN“.
- 2 Spojite dodatnu opremu (str. 15).

**3** Više puta zaredom pritisnite FUNCTION +/- kako biste odabrali funkciju koja odgovara povezanoj opremi.

**4** Započnite reprodukciju na povezanoj opremi.

**5** Više puta zaredom pritisnite  $\triangleleft$  + za prilagodbu jačine zvuka.

#### Napomena

Sustav može automatski prijeći u stanje pripravnosti ako jačina zvuka priključene opreme nije dovoljno glasna. Prilagodite jačinu zvuka opremi. Za isključivanje funkcije automatske pripravnosti pogledajte "Postavljanje funkcije automatskog stanja pripravnosti" (str. 47).

## Deaktivacija gumba na jedinici

(zaključavanje gumba)

Gumbe na jedinici možete deaktivirati (osim  $I/\odot$ ) kako biste spriječili neprikladnu upotrebu, primjerice kada djeca diraju uređaj.

**Pritisnite i držite  $\blacksquare$  na jedinici dulje od 5 sekundi.**

Na ploči zaslona prikazuje se „CHILD LOCK ON“.

Sustavom možete upravljati samo pomoću gumba na daljinskom upravljaču.

Ako opciju želite poništiti, pritisnite i držite  $\blacksquare$  na jedinici dulje od 5 sekundi, sve dok se na ploči zaslona ne prikaže „CHILD LOCK OFF“.

#### Napomene

- Funkcija zaključavanja gumba poništava se kada isključite kabel za napajanje (mrežni vod).
- Funkcija zaključavanja gumba ne može se uključiti prilikom otvaranja ladice diska.

---

## Postavljanje funkcije automatskog stanja pripravnosti

Sustav automatski prelazi u stanje pripravnosti nakon 15 minuta neaktivnosti ili ako nema emitiranja audio signala.

Prema zadanim postavkama funkcija automatskog stanja pripravnosti je uključena.

**1** Pritisnite **OPTIONS**.

**2** Više puta zaredom pritisnite **↑/↓** kako biste odabrali „AutoSTBY”, a zatim pritisnite **[+]**.

**3** Više puta zaredom pritisnite **↑/↓** kako biste odabrali „ON” ili „OFF”.

Kako biste zatvorili izbornik mogućnosti, pritisnite **OPTIONS**.

### **Napomene**

- Poruka „AutoSTBY” treperi na ploči zaslona oko 2 minute prije ulaska u stanje pripravnosti.
- Funkcija automatskog stanja pripravnosti ne radi u sljedećim slučajevima:
  - dok je uključena funkcija tunera.
  - dok je uključen mjerač vremena.
  - kada je priključen mikrofon.

---

## Ažuriranje softvera

Moguća su ažuriranja softvera na sustavu u budućnosti. Softver možete ažurirati na dolje navedenim web-mjestima.

Za korisnike u Latinskoj Americi:

<<http://esupport.sony.com/LA>>

Za korisnike u Europi i Rusiji:

<<http://www.sony.eu/support>>

Za korisnike u drugim državama/regijama:

<<http://www.sony-asia.com/support>>

Za ažuriranje softvera slijedite upute s web-mjesta.

### Rješavanje problema

Ako naidete na problem sa sustavom, pronađite problem u kontrolnom popisu za rješavanje problema i poduzmite odgovarajuću radnju. Ako je problem i dalje prisutan savjetujte se s najbližim Sony prodavačem.

Imajte na umu da bi se, ako tijekom popravka serviser zamijeni neke dijelove, ti dijelovi mogli zadržati.

#### Ako se na ploči zaslona prikaže „PROTECTX“ (X je broj)

Odmah isključite kabel za napajanje (mrežni vod) i provjerite sljedeće stavke.

- Blokira li nešto ventilacijske otvore jedinice?
- Postoji li kratki spoj na USB ulazu?

Nakon provjere gore navedenih stavki i rješavanja eventualnih problema, ponovno priključite kabel za napajanje (mrežni vod)u utičnicu i uključite sustav. Ako je problem i dalje prisutan savjetujte se s najbližim prodavačem proizvoda tvrtke Sony.

### Općenito

#### Napajanje se ne uključuje.

- Provjerite je li kabel za napajanje (glavni vod) čvrsto priključen.

#### Sustav je neočekivano prešao u stanje pripravnosti.

- Ne radi se o kvaru. Sustav automatski prelazi u stanje pripravnosti nakon 15 minuta neaktivnosti ili ako nema izlaza audio signala (str. 47).

#### Postavka sata ili mjerača vremena otkazana je.

- Kabel za napajanje (mrežni vod) isključen je ili je došlo do nestanka struje. Ponovno postavite sat (str. 17) i mjerač vremena (str. 45).

#### Nema zvuka.

- Prilagodite jačinu zvuka.
- Provjerite vezu dodatne opreme, ako je priključena (str. 15).
- Uključite priključenu opremu.
- Ne čuje se zvuk dok je aktiviran mjerač vremena snimanja.
- Isključite kabel za napajanje (mrežni vod) iz utičnice, a zatim ga ponovno priključite i uključite sustav.

#### Nema zvuka iz mikrofona.

- Prilagodite jačinu zvuka mikrofona.
- Provjerite je li mikrofon ispravno priključen u priključak MIC 1 ili MIC 2.
- Provjerite je li mikrofon uključen.

#### Čuje se jako zujanje ili šum.

- Premjestite sustav dalje od izvora šuma.
- Priključite sustav u drugu zidnu utičnicu.
- Postavite filter protiv šuma (dostupno u trgovinama) na kabel za napajanje (mrežni vod).
- Isključite obližnje električne uređaje.
- Kada je sustav u stanju pripravnosti ili je zvuk koji se reproducira male glasnoće, moći ćete čuti šum iz ventilatora. Ne radi se o kvaru.

#### Mjerač vremena ne radi.

- Provjerite postavke mjerača vremena i postavite ispravno vrijeme (str. 45).
- Poništite funkciju mjerača vremena za automatsko isključivanje (str. 45).

#### Daljinski upravljač ne radi.

- Uklonite sve prepreke između daljinskog upravljača i jedinice.
- Približite daljinski upravljač jedinici.
- Usmjerite daljinski upravljač prema senzoru jedinice.
- Zamijenite baterije (R03/veličina AAA).
- Premjestite jedinicu dalje od fluorescentnog svjetla.



**Čuje se jeka.**

- Smanjite jačinu zvuka.
- Udaljite mikrofonski sustav ili drugamo usmjerite mikrofonski sustav.

**Boje na TV zaslonu i dalje se nepravilno prikazuju.**

- Isključite TV pa ga ponovno uključite nakon 15 do 30 minuta. Ako se boja i dalje nepravilno prikazuje, udaljite sustav od TV-a.

**“CHILD LOCK” se prikazuje kada pritisnete bilo koji gumb na jedinici.**

- Postavite funkciju zaključavanja gumba na isključeno (str. 46).

**Funkcija pokreta i gesti ne može se uključiti**

- Više puta zaredom pritisnite GESTURE ON/OFF dok se ne upali GESTURE CONTROL.
- Provjerite da nije uključena funkcija zaključavanja gumba (str. 46).

**Funkcija pokreta i gesti ne radi ispravno.**

- Stavite ruku bliže opciji GESTURE CONTROL (str. 12) prilikom izvođenja pokreta.
- Pokret izvedite sporije.
- Više puta zaredom dodirnite područje 1 ili 2 kako biste odabrali ispravan način geste (str. 12).
- Postavite filtar protiv šuma (dostupno u trgovinama) na kabel za napajanje (mrežni vod).
- Isključite obližnje električne uređaje.

**Uređaj za reprodukciju diska****Ladica diska se ne otvara i na ploči zaslona prikazuje se „LOCKED”.**

- Savjetujte se s najbližim prodavačem proizvoda tvrtke Sony ili lokalnim ovlaštenim Sony servisom.

**Ladica diska se ne zatvara.**

- Umetnite ispravno disk.

**Disk se ne izbacuje.**

- Izbacivanje diska nije moguće dok je u tijeku CD-USB sinkronizirani prijenos ili prijenos REC1. Pritisnite ■ za poništavanje prijenosa, a zatim pritisnite ▲ na jedinici za izbacivanje diska.
- Savjetujte se s najbližim prodavačem proizvoda tvrtke Sony.

**Reprodukcija ne počinje.**

- Očistite disk (str. 56).
- Ponovo umetnite disk.
- Umetnite disk koji ovaj sustav može reproducirati (str. 7).
- Uklonite disk i očistite vlagu na disku, a zatim ostavite sustav uključen nekoliko sati dok vlaga ne ishlapi.
- Regionalni kod na DVD VIDEO ne podudara se sa sustavom.

**Zvuk je isprekidan.**

- Očistite disk (str. 56).
- Ponovo umetnite disk.
- Premjestite jedinicu na mjesto gdje nema vibracija (npr. na stabilno postolje).

**Reprodukcija ne započinje od prve pjesme.**

- Način reprodukcije postavite na Normal Play (str. 22).
- Odabrana je funkcija Resume Play. Dvaput pritisnite ■. Zatim pritisnite ► kako biste pokrenuli reprodukciju.

### **Izvođenje funkcija poput Stop, Lock Search, Slow-motion Play, Repeat Play, Shuffle Play ili Program Play nije moguće.**

- Ovisno o disku možda nećete moći izvoditi neke od gore navedenih radnji. Pročitajte upute za upotrebu priložene uz disk.

### **Reprodukcija datoteka CD s podacima/DVD s podacima (MP3, JPEG ili Xvid) nije moguća.**

- Podaci nisu pohranjeni u podržanom formatu.
- Provjerite jeste li odabrali ispravan Media Mode prije reprodukcije.

### **Znakovi naziva mape, pjesme i datoteke te oznake ID3 ne prikazuju se ispravno.**

- Oznaka ID3 nije verzija 1 (1.0/1.1) ili verzija 2 (2.2/2.3).
- Kodovi znakova koje sustav može prikazati:
  - Velika slova (od A do Z)
  - Brojevi (od 0 do 9)
  - Simboli (< > \* +, [ ] \ \_)Ostali znakovi pojavljuju se kao „\_”.

### **Zvuk gubi stereo efekt prilikom reprodukcije datoteke AUDIO CD, VIDEO CD, audio datoteke, datoteke s videozapisima ili datoteke DVD VIDEO.**

- Isključite sve mikrofone. Na ploči zaslona više se ne prikazuje .
- Provjerite je li sustav pravilno priključen.

## **USB uređaj**

---

### **Prijenos uzrokuje pogrešku.**

- Upotrebjavate nepodržani USB uređaj. Informacije o kompatibilnim USB uređajima (str. 9) provjerite na web-mjestu.
- USB uređaj nije ispravno formatiran. Pogledajte u uputama za upotrebu USB uređaja postupak za formatiranje.

- Isključite sustav i uklonite USB uređaj. Ako USB uređaj ima prekidač, isključite USB uređaj i ponovno ga uključite nakon njegova uklanjanja sa sustava. Zatim ponovite prijenos datoteka.
- Ako se radnje prijena i brisanja ponove više puta, struktura datoteke unutar USB uređaja postaje fragmentirana. Pogledajte upute za upotrebu USB uređaja kako biste saznali kako riješiti taj problem.
- USB uređaj je isključen ili je tijekom prijena isključeno napajanje. Izbrišite djelomično prenesenu datoteku i ponovite prijenos. Ako to ne riješi problem, USB uređaj je možda oštećen. Pogledajte upute za upotrebu USB uređaja kako biste saznali kako riješiti taj problem.

### **Audio datoteke ili mape na USB uređaju ne mogu se izbrisati.**

- Provjerite je li USB uređaj zaštićen za upisivanje.
- USB uređaj je isključen ili je tijekom radnje brisanja isključeno napajanje. Izbrišite djelomično izbrisane datoteke. Ako to ne riješi problem, USB uređaj je možda oštećen. Pogledajte upute za upotrebu USB uređaja kako biste saznali kako riješiti taj problem.

### **Nema zvuka.**

- USB uređaj nije ispravno spojen. Isključite sustav i ponovno povežite USB uređaj, a zatim uključite sustav i provjerite prikazuje li se „USB 1” ili „USB 2” na ploči zaslona.

### **Čuje se šum, isprekidan ili izobličen zvuk.**

- Upotrebjavate nepodržani USB uređaj. Informacije o kompatibilnim USB uređajima (str. 9) provjerite na web-mjestu.
- Isključite sustav i ponovo spojite USB uređaj, a zatim uključite sustav.

- Glazbeni podaci sadržavaju šumove ili je zvuk izobličen. Šum se možda pojavio tijekom postupka prijenosa. Izbrišite datoteku i pokušajte je ponovno prenijeti.
- Brzina prijenosa u bitovima koja je primijenjena tijekom kodiranja audio datoteka bila je niska. Pošaljite audio datoteke s višom brzinom prijenosa u bitovima na USB uređaj.

#### **Poruka „READING” prikazuje se dulje vrijeme ili je potrebno dulje vrijeme za početak reprodukcije.**

- Postupak čitanja može trajati dulje u sljedećim slučajevima.
  - Postoje mnoge mape ili datoteke na USB uređaju (str. 9).
  - Struktura datoteka iznimno je složena.
  - Prevelik je kapacitet memorije.
  - Unutarnja je memorija fragmentirana.

#### **Na ploči zaslona prikazuje se „NO FILE”.**

- Sustav je prešao u način rada za ažuriranje softvera i svi su gumbi (osim I/⏏) isključeni. Pritisnite I/⏏ na jedinici kako biste poništili ažuriranje softvera.

#### **Na ploči zaslona prikazuje se „OVER CURRENT”.**

- Otkriven je problem s jačinom struje iz ulaza ⏏ (USB) 1 ili ulaza ⏏ (USB) 2. Isključite sustav i uklonite USB uređaj iz ulaza. Provjerite ima li problema s USB uređajem. Ako se ovaj uzorak prikaza i dalje pojavljuje, obratite se najbližem prodavaču proizvoda tvrtke Sony.

#### **Zaslon s pogreškama.**

- Podaci pohranjeni u USB uređaju mogu biti oštećeni, ponovite prijenos.

- Kodovi znakova koje sustav može prikazati:
  - Velika slova (od A do Z)
  - Brojevi (od 0 do 9)
  - Simboli (< > \* +, [ ] \ \_)
 Ostali znakovi pojavljuju se kao „\_”.

#### **USB uređaj nije prepoznat.**

- Isključite sustav i ponovo spojite USB uređaj, a zatim uključite sustav.
- Informacije o kompatibilnim USB uređajima (str. 9) provjerite na web-mjestu.
- USB uređaj ne radi ispravno. Pogledajte upute za upotrebu USB uređaja kako biste saznali kako riješiti taj problem.

#### **Reprodukcija ne počinje.**

- Isključite sustav i ponovo spojite USB uređaj, a zatim uključite sustav.
- Informacije o kompatibilnim USB uređajima (str. 9) provjerite na web-mjestu.

#### **Reprodukcija ne započinje od prve datoteke.**

- Način reprodukcije postavite na uobičajenu (str. 22).

#### **Nije moguće reproducirati datoteke.**

- Provjerite jeste li odabrali ispravan Media Mode prije reprodukcije.
- USB uređaji formatirani su datotečnim sustavom koji nije FAT16 ili ne podržava FAT32.\*
- Ako upotrebljavate USB uređaj podijeljen na particije, možete reproducirati samo datoteke s prve particije.

\* Sustav podržava formate FAT16 i FAT32, ali neki USB uređaji možda ne podržavaju sve te formate FAT. Pojedini potražite u uputama za upotrebu svakog USB uređaja ili kontaktirajte proizvođača.

## Slika

---

### Nema slike.

- Provjerite je li sustav čvrsto priključen.
- Ako je video kabel oštećen, zamijenite ga novim.
- Provjerite jeste li jedinicu priključili u video ulazni priključak TV-a (str. 15).
- Provjerite je li TV uključen i pravilno njime rukujte.
- Provjerite jeste li odabrali video ulaz na TV-u kako biste mogli prikazivati slike sa sustava.
- (Osim za modele koji se prodaju u Latinskoj Americi, Europi i Rusiji) Provjerite jeste li pravilno postavili boju na sustavu, prema sustavu boja na TV-u.

### Pojavljuje se šum na slici.

- Očistite disk (str. 56).
- Ako video signal iz sustava mora proći kroz VCR na TV-u, značajka zaštite od kopiranja za neke DVD VIDEO programe može utjecati na kvalitetu slike.
- (Osim za modele koji se prodaju u Latinskoj Americi, Europi i Rusiji) Prilikom reprodukcije VIDEO CD diska snimljenog sustavom boje koji se razlikuje od onog postavljenog na sustavu, slika može biti iskrivljena (pogledajte stranice 17, 28).
- (Osim za modele koji se prodaju u Latinskoj Americi, Europi i Rusiji) Postavite sustav boje koji odgovara onom na TV-u (pogledajte stranice 17, 28).

### Promjena omjera širine i visine na TV zaslonu nije moguća.

- Omjer širine i visine fiksno je zadan za DVD VIDEO i video datoteke.
- Ovisno o TV-u, možda nećete moći promijeniti omjer širine i visine.

### Jezik zvučnog zapisa ne može se promijeniti.

- Višejezični zapisi nisu snimljeni na DVD VIDEO koji se reproducira.
- Promjena jezika zvučnog zapisa DVD VIDEO je zabranjena.

### Jezik titlova ne može se promijeniti.

- Višejezični titlovi nisu snimljeni na DVD VIDEO koji se reproducira.
- Promjena jezika titlova DVD VIDEO je zabranjena.

### Titlovi se ne mogu isključiti.

- Isključenje titlova DVD VIDEO je zabranjeno.

### Kutovi se ne mogu mijenjati.

- Više kutova nije snimljeno na DVD VIDEO koji se reproducira.
- Promjena kutova DVD VIDEO je zabranjena.

## Tuner

---

### Čuje se jako zujanje ili šum ili nije moguć prijem stanica

- Ispravno spojite antenu.
- Promijenite položaj antene i njezino usmjerenje kako biste dobili dobar prijem.
- Isključite obližnje električne uređaje.

## BLUETOOTH uređaj

---

### Nije moguće provesti uparivanje.

- Približite BLUETOOTH uređaj sustavu.
- Uparivanje možda neće biti moguće ako se u blizini sustava nalaze drugi BLUETOOTH uređaji. U tom slučaju isključite druge BLUETOOTH uređaje.
- Provjerite je li ispravna lozinka unesena na BLUETOOTH uređaju.

### **BLUETOOTH uređaj ne može otkriti jedinicu ili se na ploči zaslona prikazuje „BT OFF“.**

- Postavite BLUETOOTH signal na „BT ON“ (str. 38).

### **Povezivanje nije moguće.**

- BLUETOOTH uređaj koji ste pokušali povezati ne podržava profil A2DP i ne može se povezati sa sustavom.
- Omogućite BLUETOOTH funkciju BLUETOOTH uređaja.
- Uspostavite vezu s BLUETOOTH uređaja.
- Izbrisane su informacije o registraciji uparivanja. Ponovite postupak uparivanja.
- Izbrišite informacije o registraciji uparivanja BLUETOOTH uređaja (str. 36) i ponovno provedite uparivanje (str. 34).

### **Zvuk preskače ili oscilira ili se prekinula veza.**

- Sustav i BLUETOOTH uređaj predaleko su jedan od drugog.
- Ako postoje prepreke između sustava i BLUETOOTH uređaja, uklonite ili izbjegnite prepreke.
- Ako se u blizini nalazi oprema koja generira elektromagnetsko zračenje, primjerice bežična LAN mreža, drugi BLUETOOTH uređaj ili mikrovalna pećnica, premjestite ih.

### **Zvuk BLUETOOTH uređaja ne čuje se na ovom sustavu.**

- Najprije povećajte jačinu zvuka na BLUETOOTH uređaju, a zatim prilagodite jačinu zvuka pomoću opcije  $\triangleleft$  +/-.

### **Čuje se jako zujanje, šum ili je zvuk izobličen.**

- Ako postoje prepreke između sustava i BLUETOOTH uređaja, uklonite ili izbjegnite prepreke.
- Ako se u blizini nalazi oprema koja generira elektromagnetsko zračenje, primjerice bežična LAN mreža, drugi BLUETOOTH uređaj ili mikrovalna pećnica, premjestite ih.

- Smanjite jačinu zvuka povezanog BLUETOOTH uređaja.

### **Sustav ne emitira zvuk iz priključka „Voice Playback“ u aplikaciji „Fiestable“.**

- Uključuje se ugrađen demonstracija zvuka, pritisnite  $\blacksquare$  kako biste prekinuli demonstraciju. Zatim ponovno pokrenite reprodukciju.

## **Party Chain**

---

### **Funkcija Party Chain ne može se aktivirati.**

- Provjerite veze (str. 41).
- Provjerite jesu li audio kabeli zvučnika ispravno priključeni.

### **Na ploči zaslona treperi „PARTY CHAIN“.**

- Ne možete odabrati funkciju AUDIO IN 1 ako vezu uspostavite **A** (str. 41) tijekom funkcije lančane zabave. Odaberite drugu funkciju pomoću gumba na jedinici (str. 42).
- Na jedinici pritisnite PARTY CHAIN.
- Ponovno pokrenite sustav.

### **Funkcija lančane zabave ne radi ispravno.**

- Isključite sustav. Zatim ponovno uključite sustav i aktivirajte funkciju lančane zabave.

### **Postupak za vraćanje sustava na tvorničke postavke**

Ako sustav i dalje ne radi ispravno, vratite ga na tvorničke postavke. Provedite tu radnju pomoću gumba na jedinici.

- 1 Isključite i ponovo priključite kabel za napajanje (mrežni vod).
- 2 Pritisnite  $I/\cup$  da biste uključili sustav.
- 3 Pritisnite i držite ENTER i TUNING +/-  $\blacktriangleright$  otprilike 3 sekunde.

Na ploči zaslona prikazuje se „RESET“. Sve se korisnički konfigurirane postavke, kao što su memorirane radijske stanice, mjerač vremena i sat vraćaju na tvornički zadanu postavku.

## Vraćanje postavki za SETUP na zadane vrijednosti

Postavke za SETUP (osim postavki za PARENTAL CONTROL) možete vratiti na zadane vrijednosti.

- 1 Pritisnite SETUP.
- 2 Više puta zaredom pritisnite  $\uparrow/\downarrow$  kako biste odabrali [SYSTEM SETUP] (POSTAVLJANJE SUSTAVA) i zatim pritisnite  $\boxed{+}$ .
- 3 Više puta zaredom pritisnite  $\uparrow/\downarrow$  kako biste odabrali [RESET] (VRAĆANJE NA TVORNIČKE POSTAVKE) i zatim pritisnite  $\boxed{+}$ .
- 4 Više puta zaredom pritisnite  $\leftarrow/\rightarrow$  kako biste odabrali [YES] (DA) i zatim pritisnite  $\boxed{+}$ .

Za dovršenje radnje potrebno je nekoliko sekundi. Ne pritišćite  $I/\text{ON}$  tijekom vraćanja sustava na tvorničke postavke.

## Funkcija samodijagnostike

### Kada se na TV zaslonu ili ploči zaslona prikažu slova/brojke

Funkcija samodijagnostike uključuje se radi sprječavanja neispravnog rada sustava i prikazuje se peteroznamenkasti servisni broj (npr. C 13 50) koji se sastoji od slova i 4 brojke. U tom slučaju pogledajte sljedeću tablicu.

Prve 3 znamenke servisnog broja	Uzrok i radnja za ispravljanje problema
---------------------------------	---

C 13	Disk je prljav. <ul style="list-style-type: none"><li>• Disk čistite mekom krpom (str. 56).</li></ul>
C 31	Disk nije pravilno umetnut. <ul style="list-style-type: none"><li>• Ponovno pokrenite sustav i pravilno umetnite disk.</li></ul>

Prve 3 znamenke servisnog broja	Uzrok i radnja za ispravljanje problema
---------------------------------	---

E XX (XX je broj)	Da bi se spriječio kvar, sustav je napravio samodijagnostiku. <ul style="list-style-type: none"><li>• Obratite se najbližem prodavaču proizvoda tvrtke Sony ili lokalnom ovlaštenom servisu tvrtke Sony i navedite 5-ero znamenkati servisni broj.</li></ul> Primjer: E 61 10
----------------------	---

## Poruke

Jedna od sljedećih poruka može se prikazati ili treperiti na ploči zaslona tijekom rada.

### CANNOT PLAY

- Umetnut je disk koji se ne može reproducirati.
- Umetnut je DVD VIDEO s nepodržanim regionalnim kodom.

### DATA ERROR

- Datoteka nije usklađena s obveznim formatom.
- Datotečni nastavak ne odgovara formatu datoteke.

### DEVICE ERROR

USB uređaj ne može se prepoznati ili je priključen nepoznat uređaj.

### DEVICE FULL

Memorija USB uređaja je puna.

### ERASE ERROR

Izbrišite audio datoteke ili mape na USB uređaju koji ne radi ispravno.

### FATAL ERROR

USB uređaj je uklonjen tijekom prijenosa ili brisanja i može biti oštećen.

### **FOLDER FULL**

Ne možete prenositi datoteke na USB uređaj jer je dosegnut maksimalni dopušteni broj datoteka.

### **FULL**

Pokušali ste programirati više od 25 koraka.

### **GUEST**

Sustav postaje gost zabave kada se aktivira funkcija lančane zabave.

### **HOST**

Sustav postaje domaćin zabave kada se aktivira funkcija lančane zabave.

### **NoDEVICE**

Nije priključen niti jedan USB uređaj.

### **NoMemory**

Memorija odabrana za reprodukciju ili prijenos nema umetnute memorijske medije u USB uređaj.

### **NO DISC**

Nema diska u ladici diska.

### **NO MUSIC**

MP3/WMA/AAC podaci ne postoje u načinu reprodukcije MUSIC.

### **NO PHOTO**

JPEG podaci ne postoje u načinu reprodukcije PHOTO.

### **NO STEP**

Obrisani su svi programirani koraci.

### **NO SUPPORT**

Priključen je nepodržani USB uređaj ili je USB uređaj priključen preko USB koncentratora.

### **NO VIDEO**

MPEG4/Xvid podaci ne postoje u načinu reprodukcije VIDEO.

### **NOT USE**

Pokušali ste izvesti određeni postupak u uvjetima kada taj je postupak zabranjen.

### **OVER CURRENT**

Otkrivena je prejaka struja s  $\psi$  (USB) ulaza.

### **PROTECT**

USB uređaj je zaštićen za upisivanje.

### **PUSH STOP**

Pokušali ste izvesti radnju koja se može provoditi samo kada je reprodukcija zaustavljena.

### **READING**

Sustav čita informacije s diska ili USB uređaja. Neke radnje nisu dostupne.

### **REC ERROR**

Prijenos nije započeo, zaustavio se u tijeku ili se na drugi način ne može izvesti.

### **TIME NG**

Vrijeme uključivanja i isključivanja mjerača vremena reprodukcije ili mjerača vremena snimanja isto je.

### **TRACK FULL**

Ne možete prenositi podatke na USB uređaj jer je dosegnut maksimalni dopušteni broj datoteka.

---

## **Mjere opreza**

### **Prilikom nošenja jedinice**

Provedite sljedeći postupak za zaštitu mehanizma diska.

Provedite tu radnju pomoću gumba na jedinici.

- 1 Pritisnite  $I/\cup$  da biste uključili sustav.
- 2 Pritisnite FUNCTION i zatim okrenite kotačić MULTI CONTROL kako biste odabrali „DVD/CD” pa pritisnite ENTER.
- 3 Uklonite disk.  
Pritisnite  $\blacktriangle$  za otvaranje i zatvaranje ladice diska.  
Pričekajte da se na ploči zaslona prikaže „NO DISC”.
- 4 Isključite kabel za napajanje (mrežni vod).

## Napomene o diskovima

- Prije reprodukcije prebrišite disk krpom od sredine prema van.
- Ne čistite diskove pomoću otapala kao što su benzin, razrjeđivač, sredstva za čišćenje dostupna na tržištu ili antistatički raspršivač namijenjen gramofonskim pločama.
- Diskove ne izlažite izravnom sunčevom svjetlu ili izvorima topline, primjerice dovodima toplog zraka, ni ne ostavljajte ih u automobilu na izravnom sunčevom svjetlu.

## O sigurnosti

- Isključite kabel za napajanje (mrežni vod) iz zidne utičnice ako ga ne namjeravate upotrebljavati duže vrijeme. Prilikom isključivanja jedinice uvijek držite utikač. Nikada ne vucite za kabel.
- Ako u kućište uređaja dospije neki predmet ili tekućina, isključite uređaj iz struje i odnesite ga na pregled u ovlašteni servis prije daljnje upotrebe.
- Kabel za napajanje (mrežni vod) moguće je promijeniti samo u ovlaštenom servisu.

## O postavljanju

- Ne stavljajte sustav u nagnuti položaj ili na mjestu koja su izuzetno vruća, hladna, prašnjava, prljava, vlažna, nemaju odgovarajuće prozračivanje ili su izložena vibracijama, izravnom sunčevom svjetlu ili jarkom svjetlu.
- Budite oprezni prilikom postavljanja sustava na posebno tretirane površine (na primjer, ulaštene, nauljene, polirane površine) jer mogu nastati mrlje ili oštećenja boje na površini.
- Ako prenesete sustav izravno s hladnog na toplo mjesto ili ga postavite u vrlo vlažan prostor, na lećama unutar jedinice može se kondenzirati vlaga i uzrokovati kvar sustava. U tom slučaju uklonite disk i ostavite sustav uključen približno pola sata dok vlaga ne ishlapi.

## O zagrijavanju

- Zagrijavanje jedinice tijekom rada normalno je i ne treba vas zabrinjavati.
- Ne dodirujte kućište ako ste ga dulje vrijeme upotrebljavali pri velikoj jačini zvuka jer se može zagrijati.
- Pazite da ne blokirate ventilacijske otvore.

## O sustavu zvučnika

Ugrađeni sustav zvučnika nije zaštićen od magnetskog zračenja pa se slika na televizorima u blizini može izobličiti zbog magnetskih valova. U tom slučaju isključite TV, pričekajte od 15 do 30 minuta te ga ponovno uključite. Ako ne dođe do poboljšanja postavite sustav dalje od TV-a.

### VAŽNA NAPOMENA

**Opres:** Ako nepomičnu videosliku ili zaslonski prikaz prikazujete na TV-u dulje vrijeme putem sustava, postoji rizik od trajnog oštećenja TV zaslona. Tome su osobito podložni projekcijski televizori.

## Čišćenje kućišta

Sustav čistite mekom krpom malo navlaženom u otopini blagog sredstva za pranje. Ne upotrebljavajte abrazivnu spužvu, prašak za ribanje ili otapalo poput razrjeđivača, alkohola ili benzina.

## O BLUETOOTH komunikaciji

- BLUETOOTH uređaji moraju se upotrebljavati na međusobnoj udaljenosti od približno 10 metara (bez prepreka). Učinkoviti komunikacijski raspon može se skratiti u sljedećim uvjetima.
  - Ako se između uređaja s BLUETOOTH vezom nalazi osoba, metalni predmet, zid ili druga prepreka.
  - Na mjestima gdje je instaliran bežični LAN.
  - U blizini mikrovalnih pećnica koje su u upotrebi.
  - Na mjestima na kojima se generiraju drugi elektromagnetski valovi.



- **BLUETOOTH** uređaji i bežična LAN mreža (IEEE 802.11b/g) koriste isti frekvencijski pojas (2,4 GHz). Pri upotrebi **BLUETOOTH** uređaja u blizini uređaja s mogućnošću bežičnog LAN-a može doći do elektromagnetskih smetnji. To bi moglo uzrokovati sporiju brzinu prijenosa, šum ili nemogućnost povezivanja. U tom slučaju pokušajte sljedeće:
  - Sustav udaljite najmanje 10 metara od opreme s bežičnom LAN mrežom.
  - Isključite napajanje opreme s bežičnom LAN mrežom ako **BLUETOOTH** uređaj upotrebljavati na udaljenosti do 10 metara od te opreme.
  - Sustav i **BLUETOOTH** uređaj postavite što je moguće bliže jedan drugom.
- Radiovalovi koje emitira ovaj sustav mogu ometati rad nekih medicinskih uređaja. Budući da te smetnje mogu rezultirati kvarom, uvijek isključite napajanje sustava i **BLUETOOTH** uređaja na sljedećim mjestima:
  - U bolnicama, vlakovima, zrakoplovima, na benzinskim postajama i na svim mjestima gdje mogu postojati zapaljivi plinovi.
  - Blizu automatskih vrata ili požarnih alarma.
- Sustav podržava sigurnosne funkcije u skladu s **BLUETOOTH** specifikacijama kako bi se omogućilo sigurno povezivanje tijekom komunikacije pomoću **BLUETOOTH** tehnologije. No ta sigurnost može biti nedovoljna ovisno o sadržaju postavke i drugim čimbenicima pa uvijek budite oprezni prilikom uspostavljanja komunikacije pomoću **BLUETOOTH** tehnologije.
- Sony se neće ni na koji način smatrati odgovornim za štetu ili drugi gubitak nastao zbog curenja informacija tijekom komunikacije pomoću **BLUETOOTH** tehnologije.
- **BLUETOOTH** komunikacija ne može se sigurno jamčiti sa svim **BLUETOOTH** uređajima koji imaju isti profil kao ovaj sustav.
- **BLUETOOTH** uređaji povezani sa sustavom moraju biti u skladu s **BLUETOOTH** specifikacijama koje propisuje tvrtka Bluetooth SIG, Inc. i posjedovati certifikat o usklađenosti. No čak i kad je uređaj u skladu s **BLUETOOTH** specifikacijom, mogu postojati slučajevi kada karakteristike ili specifikacije **BLUETOOTH** uređaja onemogućavaju povezivanje ili mogu rezultirati različitim načinima kontrole, prikaza ili rada.
- Može se pojaviti šum ili se zvuk može isključiti ovisno o **BLUETOOTH** uređaju povezanom s ovim sustavom, komunikacijskim okruženjem ili uvjetima u okolini.

---

## Specifikacije

### Odjeljak pojačala

Može se prikazati

AC 120 V – 240 V, 50/60 Hz

Izlazna snaga (nazivna)

Lijevi/desni kanal: 400 W + 400 W

(po kanalu pri 4 oma, 1 kHz, 1 % THD)

RMS izlazna snaga (referentna)

Lijevi/desni kanal: 720 W + 720 W

(po kanalu pri 4 oma, 1 kHz)

### Odjeljak za zvučnike

Sustav zvučnika:

Niskotonci + srednjotonci +  
visokotonci

Visokotonac lijevi/desni: Stožasta vrsta  
od 40 mm

Srednjotonac lijevi/desni: Stožasta vrsta  
od 120 mm

Niskotonac: Stožasta vrsta od 250 mm

### Ulazi

AUDIO IN 1/PARTY CHAIN IN L/R

Napon 2 V, impedancija 47 kilooma

AUDIO IN 2 L/R

Napon 2 V, impedancija 47 kilooma

MIC 1, MIC 2

Osjetljivost 1 mV, impedancija  
10 kilooma

ψ (USB) 1, ψ (USB) 2 ulaz:

Tip A

### Izlazi

AUDIO OUT/PARTY CHAIN OUT L/R

Napon 2 V, impedancija 1 kiloom

VIDEO OUT

Maksimalna izlazna snaga 1 Vp-p,  
nebalansirana, negativna  
sinkronizacija opterećenja  
i impedancija 75 oma

### Odjeljak USB uređaja

Podržana brzina prijenosa u bitovima

WMA: 48 kbps – 192 kbps, VBR, CBR

AAC: 48 kbps – 320 kbps, VBR, CBR

Frekvencije uzorkovanja

WMA: 44,1 kHz

AAC: 44,1 kHz

Podržani USB uređaj

Klasa masovne pohrane

Maksimalna struja

1 A

### Odjeljak za disk/USB

Podržana brzina prijenosa u bitovima

MPEG1 Layer-3:

32 kbps – 320 kbps, VBR

Frekvencije uzorkovanja

MPEG1 Layer-3:

32 kHz/44,1 kHz/48 kHz

Xvid

Videokodek: Xvid

Brzina prijenosa: 4,854 Mbps

(MAKS)

Rezolucija/brzina prijenosa:

720 × 480, 30 fps

720 × 576, 25 fps

Audiokodek: MP3

MPEG4

Format datoteke: MP4 Format  
datoteke

Videokodek:

MPEG4 Jednostavan profil

(AVC nije podržan.)

Brzina prijenosa: 4 Mbps

Rezolucija/brzina prijenosa:

720 × 576, 30 fps

Audiokodek: AAC-LC

(HE-AAC nije podržan.)

DRM: Nije kompatibilno

## Odjeljak uređaja za reprodukciju diska

### Sustav

Kompaktni disk i digitalni audio i video sustav

### Svojstva laserske diode

Trajanje emisije: kontinuirano  
Izlazna snaga lasera\*: Manje od 44,6  $\mu$ W

\* Ovo je izmjerena izlazna vrijednost na udaljenosti od 200 mm od objektivne površine leće na optičkom bloku za podizanje s otvorom blende od 7 mm.

### Frekvencijski odaziv

20 Hz – 20 kHz

### Video format sustava boje

NTSC i PAL

## Odjeljak tunera

FM stereo, FM superheterodini tuner

### Antena

FM antena

### Raspon podešavanja

87,5 MHz – 108,0 MHz (korak od 50 kHz)

## BLUETOOTH odjeljak

### Komunikacijski sustav

BLUETOOTH standardna verzija

3.0 Izlaz

BLUETOOTH Standard, klasa snage 2

### Maksimalni komunikacijski raspon

Linija vidljivosti pribl. 10 m<sup>1)</sup>

### Frekvencijski pojas

pojas od 2,4 GHz (2,4000 GHz – 2,4835 GHz)

### Način modulacije

FHSS (Freq Hopping Spread Spectrum)

### Kompatibilni BLUETOOTH profili<sup>2)</sup>

A2DP (Advanced Audio Distribution Profile)

AVRCP (Audio Video Remote Control Profile)

SPP (Serial Port Profile)

### Podržani kodeci

SBC (Sub Band Codec)

AAC (Advanced Audio Coding)

1) Stvarni će se raspon razlikovati ovisno o čimbenicima kao što su prepreke između uređaja, magnetska polja oko mikrovalne pećnice, statički elektricitet, osjetljivost prijema, izvedba antene, operacijski sustav, softverska aplikacija itd.

2) BLUETOOTH standardni profili navode namjenu BLUETOOTH komunikacije između uređaja.

## Općenito

### Preduvjeti napajanja

AC 120 V – 240 V, 50/60 Hz

### Potrošnja energije

220 W

### Potrošnja energije (uz način uštede energije)

0,5 W (kada je „BT STBY” postavljeno na „OFF”)

4 W (kada je „BT STBY” postavljeno na „ON”)

### Dimenzije (š/v/d) (pribl.)

340 mm × 924 mm × 320 mm

### Masa (pribl.)

19 kg

Dizajn i specifikacije podložne su promjenama bez prethodne obavijesti.

# Popis jezičnih kodova

Jezične kratice odgovaraju standardu ISO 639:1988 (E/F).

Kôd	Jezik	Kôd	Jezik	Kôd	Jezik	Kôd	Jezik
1027	Afar	1186	Scots Gaelic	1350	Malayalam	1513	Siswati
1028	Abkhazian	1194	Galician	1352	Mongolian	1514	Sesotho
1032	Afrikaans	1196	Guarani	1353	Moldavian	1515	Sundanese
1039	Amharic	1203	Gujarati	1356	Marathi	1516	Swedish
1044	Arabic	1209	Hausa	1357	Malay	1517	Swahili
1045	Assamese	1217	Hindi	1358	Maltese	1521	Tamil
1051	Aymara	1226	Croatian	1363	Burmese	1525	Telugu
1052	Azerbajjani	1229	Hungarian	1365	Nauru	1527	Tajik
1053	Bashkir	1233	Armenian	1369	Nepali	1528	Thai
1057	Byelorussian	1235	Interlingua	1376	Dutch	1529	Tigrinya
1059	Bulgarian	1239	Interlingue	1379	Norwegian	1531	Turkmen
1060	Bihari	1245	Inupiak	1393	Occitan	1532	Tagalog
1061	Bislama	1248	Indonesian	1403	(Afan) Oromo	1534	Setswana
1066	Bengali; Bangla	1253	Icelandic	1408	Oriya	1535	Tonga
1067	Tibetan	1254	Italian	1417	Punjabi	1538	Turkish
1070	Breton	1257	Hebrew	1428	Polish	1539	Tsonga
1079	Catalan	1261	Japanese	1435	Pashto; Pushto	1540	Tatar
1093	Corsican	1269	Yiddish	1436	Portuguese	1543	Twi
1097	Czech	1283	Javanese	1463	Quechua	1557	Ukrainian
1103	Welsh	1287	Georgian	1481	Rhaeto-Romance	1564	Urdu
1105	Danish	1297	Kazakh	1482	Kirundi	1572	Uzbek
1109	German	1298	Greenlandic	1483	Romanian	1581	Vietnamese
1130	Bhutani	1299	Cambodian	1489	Russian	1587	Volapük
1142	Greek	1300	Kannada	1491	Kinyarwanda	1613	Wolof
1144	English	1301	Korean	1495	Sanskrit	1632	Xhosa
1145	Esperanto	1305	Kashmiri	1498	Sindhi	1665	Yoruba
1149	Spanish	1307	Kurdish	1501	Sangho	1684	Chinese
1150	Estonian	1311	Kirghiz	1502	Serbo-Croatian	1697	Zulu
1151	Basque	1313	Latin	1503	Singhalese	1703	Nije navedeno
1157	Persian	1326	Lingala	1505	Slovak		
1165	Finnish	1327	Laothian	1506	Slovenian		
1166	Fiji	1332	Lithuanian	1507	Samoaan		
1171	Faroese	1334	Latvian; Lettish	1508	Shona		
1174	French	1345	Malagasy	1509	Somali		
1181	Frisian	1347	Maori	1511	Albanian		
1183	Irish	1349	Macedonian	1512	Serbian		

## Roditeljski nadzor/popis regionalnih kodova

<b>Kôd</b>	<b>Regija</b>	<b>Kôd</b>	<b>Regija</b>	<b>Kôd</b>	<b>Regija</b>	<b>Kôd</b>	<b>Regija</b>
2044	Argentina	2174	Francuska	2362	Meksiko	2149	Španjolska
2047	Australija	2248	Indija	2376	Nizozemska	2499	Švedska
2046	Austrija	2238	Indonezija	2109	Njemačka	2086	Švicarska
2057	Belgija	2254	Italija	2379	Norveška	2528	Tajland
2070	Brazil	2276	Japan	2390	Novi Zeland	2184	Velika Britanija
2090	Čile	2079	Kanada	2427	Pakistan		
2115	Danska	2092	Kina	2436	Portugal		
2424	Filipini	2304	Koreja	2489	Rusija		
2165	Finska	2363	Malezija	2501	Singapur		

# Kazalo

## A

A/V SYNC 29  
AAC datoteka 7  
AUDIO 27  
AUDIO DRC 28  
AUDIO SETUP 28  
Ažuriranje 47

## B

BACKGROUND 29  
BASS CUT 39  
Baterije 16  
BLACK LEVEL 28  
BLUETOOTH 34  
Brzo postavljanje 16

## C

COLOR SYSTEM 17, 28

## D

Daljinski upravljač 13  
DATA CD 7  
DATA DVD 7  
Demonstracija 17  
Diskovi i datoteke koji se  
  mogu reproducirati 7  
DJ EFFECT 40  
DOWNMIX 29  
DVD VIDEO 7

## F

FM MODE 33

## I

Izbornik za postavljanje 26

## J

Jezik/zvuk 21  
JPEG datoteka 7

## K

karaoke 43  
  Kontrola tonaliteta 44  
  SCORE MODE 29, 44  
  VOCAL FADER 43  
Kutovi 21

## L

Lančana zabava 41  
LANGUAGE SETUP 27

## M

MEDIA MODE 18  
MEGA BASS 39  
Memorirana stanica 34  
MENU 27  
Mjerač vremena 45  
MP3 datoteka 7  
MPEG4 datoteka 7  
MULTI-DISC  
  RESUME 22, 29

## N

Nasumična  
  reprodukcija 22  
NFC 12, 36  
NFC Easy Connect 37

## O

OSD 27

## P

PARENTAL  
  CONTROL 25, 29  
PAUSE MODE 28  
PBC reprodukcija 21  
PHOTO EFFECT 28  
PHOTO INTERVAL 28  
Ponavljanje  
  reprodukcije 24  
Popis jezičnih kodova 60  
Pregled informacija 26  
  Ploča zaslona 26  
  TV zaslon 26  
Prikaz slajdova 19  
Programirana  
  reprodukcija 23

## R

Rasvjeta za zabave 44  
RESET 29, 53

## S

Sat 17  
SCREEN SAVER 29  
SUBTITLE 21, 27  
SYSTEM SETUP 29

## Š

Štedni način rada 17

## T

TRACK SELECTION 28

## U

Uobičajena  
  reprodukcija 22  
USB memorija 19  
USB prijenos 30  
  Analogni prijenos 32  
  Brisanje 32  
  Brzina prijenosa u  
  bitovima 30  
  REC1 prijenos 30, 32  
  Sinkronizirani  
  prijenos 30, 32  
USB uređaji 9, 18, 30

## V

VIDEO SETUP 27  
Višeserijski disk 8  
Vrsta TV-a 27

## W

WMA datoteka 7

## X

Xvid datoteka 7

## Z

Zaključavanje gumba 46  
Zvučni efekt 39



<http://www.sony.net/>



\* 4 5 6 4 6 8 1 1 3 \* (1)