

SONY[®]

Hjemmekinoanlegg

Bruksanvisning

ADVARSEL

Ikke plasser enheten i et avgrenset område, for eksempel i en bokhylle eller et innebygd kabinett.

Du kan redusere faren for brann ved å sørge for at ventilasjonsåpningen på enheten ikke er dekket med aviser, duker, gardiner osv.

Ikke plasser apparatet nær noe med åpen flamme (for eksempel brennende stearinlys).

Du kan redusere faren for brann eller elektrisk sjokk ved å ikke utsette apparatet for drypping eller spruting, og ikke plassere væskefylte gjenstander som vaser o.l. på apparatet.

Enheden er ikke koblet fra strømmen så lenge den er koblet til stikkkontakten, selv om selve enheten er slått av.

Ettersom støpslet brukes til å koble enheten fra strømmen, bør du koble den til en lett tilgjengelig stikkontakt. Hvis du legger merke til noe unormalt i enheten, må du straks koble den fra stikkkontakten.

Ikke utsett batterier eller apparater med monterte batterier for ekstrem varme, for eksempel direkte sollys eller åpen ild.

Kun for innendørs bruk.

Anbefalte ledninger

Riktig isolerte og jordede kabler og kontakter må brukes for tilkobling til datamaskiner og/eller ekstrautstyr.

Dette utstyret har blitt testet og funnet å være i samsvar med grensene som er angitt i EMC-forskriftene for bruk av en tilkoblingsledning som er kortere enn tre meter.

Merknad til kunder: Informasjonen nedenfor gjelder bare for utstyr som er solgt i land som bruker EU-direktiver.

Dette produktet er produsert av eller på vegne av Sony Corporation, 1-7-1 Konan Minato-ku Tokyo, 108-0075 Japan. Forespørsler som er knyttet til om produktet er i samsvar med EU-lovgivningen, skal rettes til den autoriserte representanten Sony Deutschland GmbH, Hedelfinger Strasse 61, 70327 Stuttgart, Tyskland. Hvis det gjelder service- eller garantisaker, finner du nødvendige adresser i de relevante service- eller garantidokumentene.



Sony Corp. erklærer herved at dette utstyret er i samsvar med vesentlige krav og andre bestemmelser i direktiv 1999/5/EF.

Hvis du vil ha mer informasjon, kan du se følgende URL-adresse: <http://www.compliance.sony.de/>



Levering av gammelt elektrisk og elektronisk utstyr (gjelder i EU og andre europeiske land med separate innsamlings-systemer)

Dette symbolet på produktet eller emballasjen betyr at produktet ikke skal håndteres som husholdningsavfall. Det skal derimot leveres på et egnet innsamlingssted for gjenvinning av elektrisk og elektronisk utstyr. Ved å påse at du kvitter deg med dette produktet på riktig måte, bidrar du til

å forhindre mulige negative innvirkninger på miljø og helse, som ellers kan forekomme på grunn av feilaktig avfallshåndtering av dette produktet. Resirkulering av materialer bidrar til å spare på naturressursene. Hvis du vil ha mer informasjon om resirkulering av dette produktet, kan du kontakte lokale myndigheter, renovasjonsselskapet der du bor, eller forhandleren du kjøpte produktet av.



Levering av gamle batterier (gjelder i EU og andre europeiske land med separate innsamlingsystemer)

Dette symbolet på batteriet eller emballasjen

betyr at batteriet som leveres med dette produktet ikke skal håndteres som husholdningsavfall.

På noen batterier kan dette symbolet være brukt sammen med et kjemisk symbol. Hvis batteriet inneholder mer enn 0,0005 % kvikksølv eller 0,004 % bly, blir det også merket med det kjemiske symbolet for kvikksølv (Hg) eller bly (Pb).

Ved å påse at du kvitter deg med disse batteriene på riktig måte, bidrar du til å forhindre mulige negative innvirkninger på miljø og helse, som ellers kan forekomme på grunn av feilaktig avfallshåndtering av batteriene. Resirkulering av materialer bidrar til å spare på naturressursene. Dersom det er produkter som av sikkerhets-, ytelses- eller dataintegritetsårsaker krever en uavbrutt tilkobling til et innebygd batteri, bør dette batteriet bare skiftes av kvalifisert teknisk personell. Lever produktet etter endt levetid på et egnet innsamlingssted for resirkulering av elektrisk og elektronisk utstyr for å være sikker på at batteriet håndteres riktig.

For alle andre batterier kan du se avsnittet om hvordan du trygt tar ut batteriet fra produktet. Lever batteriet på et egnet innsamlingssted for resirkulering av brukte batterier. Hvis du vil ha mer informasjon om resirkulering av dette produktet eller batterier, kan du kontakte lokale myndigheter, renovasjonsselskapet der du bor, eller forhandleren du kjøpte produktet av.

Opphavsrett og varemerker

Dette systemet bruker Dolby® Digital Surround System.

- * Produsert under lisens fra Dolby Laboratories. Dolby og det doble D-symbolet er varemerker tilhørende Dolby Laboratories.

BLUETOOTH®-merket og -logoene er registrerte varemerker tilhørende Bluetooth SIG, Inc., og all bruk av slike merker av Sony Corporation er under lisens.

Dette systemet bruker HDMI™-teknologi (multimediegrensesnitt med høy oppløsning). Termene HDMI og HDMI High-Definition Multimedia Interface og HDMI-logoen er varemerker eller registrerte varemerker tilhørende HDMI Licensing LLC i USA og andre land.

N-merket er et varemerke eller et registrert varemerke tilhørende NFC Forum, Inc. i USA og i andre land.

Android er et varemerke tilhørende Google Inc.

ClearAudio+ er et varemerke tilhørende Sony Corporation.

Andre varemerker og -navn tilhører de respektive eierne.

Om denne bruksanvisningen

- Instruksjonene i denne bruksanvisningen beskriver funksjonene på fjernkontrollen. Du kan også bruke kontrollene på hovedenheten hvis de har samme eller lignende navn som dem på fjernkontrollen.
- Noen illustrasjoner vises som begrepstegninger, og kan skille seg fra de faktiske produktene.

Innholdsfortegnelse

Koble til ➔ Startveiledning (eget dokument)

Om denne bruksanvisningen	4	Ytterligere informasjon	
Lytte		Forholdsregler	14
Lytte til lyd fra et TV-apparat, kabel-/satellittboks osv.	6	Feilsøking	15
Lytte til musikk fra en USB-enhet	6	Veiledning til deler og kontroller	19
Lytte til musikk fra en BLUETOOTH-enhet	7	Avspillbare filtyper	22
Lydjustering		Lydformater som støttes	22
Slik bruker du lydeffekter (sportsmodus osv.)	7	Spesifikasjoner	23
BLUETOOTH-funksjoner		Om BLUETOOTH- kommunikasjon	24
Lytte til musikk fra en BLUETOOTH-enhet	8		
Innstillinger og justeringer			
Slik bruker du oppsettskjermbildet	10		
Andre funksjoner			
Bruke kontrollen for HDMI-funksjonen	12		
Spare strøm i standbymodus	13		

Lytte

Lytte til lyd fra et TV-apparat, kabel-/satellittboks osv.

Trykk flere ganger på INPUT.

Når du trykker én gang på INPUT, vises den aktuelle enheten på frontskjermen. Hver gang du trykker på INPUT igjen, endrer enheten seg i følgende rekkefølge.

[OPT] → [ANALG] → [BT] → [USB] → [HDMI]

[OPT]

TV-apparatet som er koblet til OPTICAL IN-kontakten

[ANALG]

Analog enhet som er koblet til ANALOG IN-kontakten

[BT]

BLUETOOTH-enhet som har støtte for A2DP (side 8)

[USB]

USB-enhet som er koblet til  (USB)-porten (side 6)

[HDMI]

TV som er kompatibel med ARC-funksjonen (Audio Return Channel) som er koblet til HDMI OUT ARC-kontakten

Tips

- Hvis BLUETOOTH-funksjonen er deaktivert, vises [BTOFF] i stedet for [BT].

Lytte til musikk fra en USB-enhet

Du kan spille av musikkfiler på en tilkoblet USB-enhet. Se Avspillbare filtyper (side 22) for avspillbare filtyper.

- 1 **Koble USB-enheten til USB  -porten.**

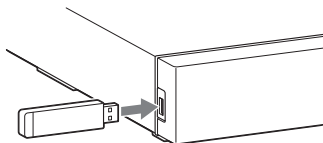

- 2 **Trykk flere ganger på INPUT for å vise [USB].**

- 3 **Trykk på  (spill av/stopp midlertidig).**

- 4 **Trykk på    for å velge en mappe som skal spilles av.**

Merk

- Slå av systemet før du fjerner USB-enheten for å unngå ødelagte data eller skade på USB-enheten.

Lytte til musikk fra en BLUETOOTH-enhet

Se BLUETOOTH-funksjoner (side 8).

Lydjustering

Slik bruker du lydeffekter (sportsmodus osv.)

Du kan enkelt bruke forhåndsprogrammerte lydfelt som er skreddersydde for ulike typer lydkilder.

Slik velger du lydfeltet

Trykk flere ganger på **SOUND FIELD** til lydfeltet du vil ha vises på frontpanelskjermen.

[CLEARAUDIO+]

Det blir automatisk valgt en passende lydinnstilling for lydkilden.

[STANDARD]

Samsvarer med alle kilder.

[MOVIE]

Lyder spilles av med surroundeffekter, og de er realistiske og kraftige nok til å gjøre dem egnet for filmer.

[SPORTS]

Kommenteringen er tydelig, jubel høres som surround-lyd og lydene er virkelighetstro.

[GAME]

Lydene er kraftige og virkelighetstro, egnet for spilling.

[MUSIC]

Lyden som spilles av, er tilpasset et musikkprogram eller en Blu-Ray Disc™ eller DVD med musikk.

[PAUDIO (bærbar lyd)]

Lyden som spilles av er tilpasset en bærbar musikkavspiller.

Slik stiller du inn nattmodus

Lyder som spilles av er forbedret med lydeffekter og taleydighet.

Trykk på NIGHT for å vise [N ON].
For å slå av nattmodus trykker du på NIGHT for å vise [N OFF].

Slik stiller du inn talemodus

Talemodus hjelper til med å gjøre talen tydeligere.

Trykk på VOICE for å vise [V ON].
For å slå av talemodus trykker du på VOICE for å vise [V OFF].

BLUETOOTH-funksjoner

Lytte til musikk fra en BLUETOOTH-enhet

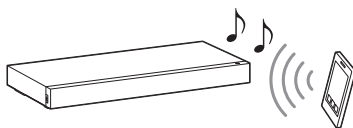

Paring av dette systemet med en BLUETOOTH-enhet

Paring er en prosess som er påkrevd for å opprette en kobling mellom BLUETOOTH-enheter slik at trådløs tilkobling kan tas i bruk. Du må pare en enhet med systemet før du begynner å bruke systemet.

Når BLUETOOTH-enheter er paret, er det ikke nødvendig å pare dem på nytt.

- 1 Trykk på PAIRING på systemet.**
Den blå BLUETOOTH-lampen blinker raskt under BLUETOOTH-paring.
- 2 Slå på BLUETOOTH-funksjonen på BLUETOOTH-enheten, søk etter enheter og velg HT-XT100.**
Hvis du blir bedt om å angi en tilgangsnøkkel, angir du "0000".
- 3 Kontroller at den blå BLUETOOTH-lampen lyser.**

Merk

- Du kan pare opptil åtte BLUETOOTH-enheter. Hvis den niende BLUETOOTH-enheten pares, erstattes den eldste parede enheten med den nye.

Lytte til musikk fra den registrerte enheten

- 1 Trykk flere ganger på INPUT for å vise [BT].
- 2 Velg HT-XT100 på BLUETOOTH-enheten.
- 3 Kontroller at den blå BLUETOOTH-lampen lyser.
- 4 Start avspilling på BLUETOOTH-enheten.

Koble til en BLUETOOTH-enhet via Ett-trykksfunksjoner (NFC)

Ved å holde en NFC-kompatibel enhet inntil N-merket på systemet, fortsetter systemet og enheten å fullføre paringen og BLUETOOTH-tilkoblingen automatisk.

Kompatible enheter

Smarttelefoner, nettbrett og musikkavspillere med NFC-funksjonen innebygd (OS: Android™ 2.3.3 eller nyere, bortsett fra Android 3.x)

- 1 Last ned, installer og start NFC Easy Connect-appen.



Merk

- Appen er kanskje ikke tilgjengelig i enkelte land/regioner.

- 2 Hold den eksterne enheten inntil N-merket på systemet inntil enheten vibrerer.

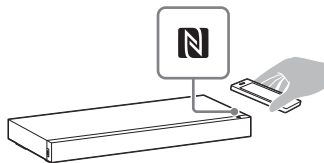

- 3 Kontroller at den blå BLUETOOTH-lampen lyser. Tilkoblingen er opprettet.

Merknader

- Du kan bare koble til én enhet om gangen.
- Avhengig av hvilken smarttelefon du har, må du eventuelt angi NFC-funksjonen på forhånd. Se bruksanvisningen som fulgte med smarttelefonen.

Tips

- Hvis paringen og BLUETOOTH-tilkoblingen mislykkes, kan du gjøre følgende:
 - Start NFC Easy Connect på nytt og flytt enheten sakte over N-merket.
 - Ta etuiet av enheten hvis du bruker et vanlig enhetsetui.

Slik bruker du oppsettskjermbildet

Du kan stille inn følgende elementer via menyen:
Innstillingene beholdes selv om du kobler fra strømledningen.

- 1 Trykk på **MENU** for å vise menyen på frontpanelskjermen.
- 2 Trykk på **BACK**/▲ ▼ (velg)/**ENTER** gjentatte ganger for å velge elementet og trykk på **ENTER** for å bestemme innstilling.
- 3 Trykk på **MENU** for å slå av menyen.

Menyliste

Standardinnstillingene er understreket.

Menyelementer		Funksjon
[LEVEL] (Nivå)	[DRC] (Dynamisk rekkevidde)	Nyttig når du vil se på film med lavt volum. DRC gjelder for Dolby Digital-kilder. <ul style="list-style-type: none">• [ON]: Komprimerer lyden i henhold til informasjonen som finnes i innholdet.• [OFF]: Lyden blir ikke komprimert.
[TONE] (Tone)	[BASS] (Bass)	Justerer bassnivået. <ul style="list-style-type: none">• Parameterne går fra [-6] til [+6] i trinn på 1.
	[TRE] (Diskant)	Justerer diskantnivået. <ul style="list-style-type: none">• Parameterne går fra [-6] til [+6] i trinn på 1.
[AUDIO] (Lyd)	[DUAL] (Dobbel mono)	Du kan velge mangfoldig kringkastingslyd når systemet mottar et Dolby Digital-signal for mangfoldig kringkasting. <ul style="list-style-type: none">• [M/S]: Hovedlyden sendes fra den venstre høyttaleren og underlyden sendes fra den høyre høyttaleren.• [MAIN]: Sender lyd bare fra hovedkanalen.• [SUB]: Sender lyd bare fra underkanalen.
	[TV AU] (TV-lyd)	<ul style="list-style-type: none">• [HDMI]: Velg denne innstillingen når systemet er koblet til en HDMI-kontakt (ARC) på TV-en med en HDMI-kabel.• [OPT]: Velg denne innstillingen når systemet er koblet til en TV med den optiske digitale kabelen.• [ANALG]: Velg denne innstillingen når systemet er koblet til en TV med en lyd-kabel.
	[EFCT] (Lydeffekt)	<ul style="list-style-type: none">• [ON]: Lyden i det valgte lydfeltet avspilles. Det anbefales å bruke denne innstillingen.• [OFF]: Inngangskilden er nedmikset for to kanaler.
	[STRM] (Direkteavspille)	Viser informasjon om aktuell direkteavspilling. <ul style="list-style-type: none">• [LPCM]: L PCM• [DOLBY D]: Dolby Digital• [NO INFO]: Ingen informasjon om lydformat

Menyelementer	Funksjon
[HDMI] [CTRL] (Kontroll for HDMI)	<ul style="list-style-type: none"> • [ON]: Slår på kontrollen for HDMI-funksjonen. • [OFF]: Slår av funksjonen. Velg denne innstillingen hvis du vil koble til en enhet som ikke er kompatibel med kontrollen for HDMI-funksjonen.
[SETBT] (Konfigurer BLUETOOTH) [BT PW] (BLUETOOTH strøm)	<p>Slår BLUETOOTH-funksjonen til dette systemet av/på.</p> <ul style="list-style-type: none"> • [ON]: Slår på BLUETOOTH-funksjonen. • [OFF]: Slår av BLUETOOTH-funksjonen. <p>Merk</p> <ul style="list-style-type: none"> • Hvis du endrer innstillingen til [OFF], deaktiveres BLUETOOTH-funksjonen.
[BTSTB] (BLUETOOTH standby)	<p>Når systemet har paringsinformasjon, er systemet i BLUETOOTH-standbymodus, selv når det er slått av.</p> <ul style="list-style-type: none"> • [ON]: BLUETOOTH standbymodus er aktivert. • [OFF]: BLUETOOTH standbymodus er deaktivert. <p>Merk</p> <ul style="list-style-type: none"> • Når BLUETOOTH er i standbymodus, øker strømforbruket.
[USB] [MODE] (Avspillingsmodus)	<ul style="list-style-type: none"> • [SINGL]: Spiller av alle sporene i en mappe. • [REP 1]: Gjentar ett spor. • [REPFL]: Gjentar alle sporene i en mappe. • [RANDM]: Spiller av sporene i en mappe i tilfeldig rekkefølge.
[SYSTEM] (System) [ASTBY] (Auto standby)	<p>Du kan redusere strømforbruket. Systemet går automatisk i standbymodus når du ikke betjener det på ca. 20 minutter og systemet ikke mottar et inngangssignal.</p> <ul style="list-style-type: none"> • [ON]: Slår på auto standby-funksjonen. • [OFF]: Slår av funksjonen.
[VER] (versjon)	Den aktuelle fastvareversjonen vises på frontpanelskjermen.

Andre funksjoner

Bruke kontrollen for HDMI-funksjonen

Hvis du bruker kontrollen for HDMI-funksjonen og kobler til en enhet som er kompatibel med kontrollen for HDMI-funksjonen via en HDMI-kabel, forenkles betjeningen med funksjonene nedenfor.

Kontrollen for HDMI-funksjonen aktiveres ved å sette [CTRL (kontroll for HDMI)] til [ON] (side 11). Standardinnstillingen er [ON].

Slå av systemet

Når du slår av TV-apparatet, slås systemet og den tilkoblede enheten av automatisk.

Lydkontroll på systemet

Hvis du slår på systemet mens du ser på TV, vil TV-lyden automatisk komme fra høyttalerne på systemet. Volumet på systemet vil justeres når du justerer volumet med fjernkontrollen til TV-apparatet.

Hvis TV-lyden kom fra høyttalerne på systemet siste gang du så på TV, slås systemet automatisk på neste gang du slår på TV-apparatet.

Audio Return Channel (ARC)

Hvis TV-apparatet er kompatibelt med ARC-teknologien (lydreturkanal), kan du høre på TV-lyden fra høyttalerne til systemet via en HDMI-kabeltilkobling.

Kontroll for HDMI er en felles kontrollfunksjonstandard som brukes av HDMI CEC (forbrukerelektronikkontroll) for HDMI (multimediegrensesnitt med høy oppløsning).

Merknader

- Det kan hende at funksjonene over ikke fungerer med visse enheter.
- Kontrollen for HDMI-funksjonen fungerer bare hvis den tilkoblede enheten er riktig innstilt. Se bruksanvisningen for enheten.

Spare strøm i standbymodus

Kontroller at du har foretatt følgende innstillinger:

- [CTRL (Kontroll for HDMI)] i [HDMI] er satt til [OFF] (side 11).
- [ASTBY] i [SYSTEM] er satt til [ON] (side 11).
- [BTSTB] i [SETBT] er satt til [OFF] (side 11).

Forholdsregler

Om sikkerhet

- Hvis et tungt objekt eller væske skulle falle på systemet, må du trekke ut strømkontakten og la kvalifisert personell kontrollere det før du bruker det igjen.
- Ikke klatre på systemet. Du kan falle ned og skade deg, eller det kan føre til skade på systemet.
- Ikke plasser noe annet enn en TV på systemet.

Om strømkilder

- Før du bruker systemet, må du kontrollere at driftsspenningen er identisk med strømforsyningen. Driftsspenningen er angitt på navneplaten på baksiden av systemet.
- Hvis du ikke skal bruke systemet på en lang stund, må du koble systemet fra stikkontakten. Når du skal koble fra strømledningen, må du alltid dra i selve støpselet, aldri i ledningen.
- Én kontaktpinne på pluggen er bredere enn den andre av sikkerhetshensyn og passer bare til hullene i stikkontakten på én måte. Hvis du ikke klarer å sette pluggen helt inn i stikkontakten, må du ta kontakt med forhandleren.
- Strømledningen må bare byttes av kvalifisert personell.

Om varmeakkumulering

Selv om systemet blir varmt når det er i bruk, er dette ikke en feil.

Hvis du regelmessig bruker høy lyd på dette systemet, øker temperaturen betraktelig på baksiden og nederst i systemet. For å unngå å brenne deg må du ikke berøre systemet.

Om plassering

- La fronten på systemet være åpen.
- Ikke plasser systemet oppå en enhet som utstråler varme.

- Plasser systemet på et sted med tilstrekkelig ventilasjon for å hindre varmeakkumulering og for å forlenge systemets levetid.
- Ikke plasser systemet nær varmekilder eller der det kan bli utsatt for direkte sollys, mye støv eller mekaniske støt.
- Ikke plasser noe på baksiden av systemet som kan blokkere ventilasjonsåpningene og føre til at systemet ikke fungerer som det skal.
- Hvis systemet brukes sammen med en TV, videospiller eller kassettspiller, kan det oppstå støv og føre til dårligere bildekvalitet. I så fall plasserer du systemet borte fra TV-en, videospilleren eller kassettspilleren.
- Vær forsiktig når du plasserer systemet på underlag som er behandlet med for eksempel voks, olje eller poleringsmiddel, da dette kan føre til flekker på eller misfarging av overflaten.
- Vær forsiktig så du unngår skade på hjørnene på systemet.
- Monter systemet slik at du ikke skader høyttaleren på undersiden av dette systemet.
- Høyttalerne på dette systemet er ikke magnetisk skjermet.
- Ikke plasser magnetkort eller et CRT-TV-apparat oppå systemet eller i nærheten.
- Ikke plasser noe på dette systemet som veier over 30 kg. En slik gjenstand kan skade systemet.

Om drift

Før du kobler til annet utstyr, må du passe på å slå av og koble fra systemet.

Om rengjøring

Rengjør systemet med en myk, tørr klut. Ikke bruk noen form for skrubbesvamp, skurepulver eller løsemidler, som for eksempel alkohol eller rensbensin.

Hvis du har spørsmål angående systemet eller problemer med det, kan du ta kontakt med nærmeste Sony-forhandler.

Feilsøking

Hvis noen av disse problemene oppstår når du bruker systemet, kan du prøve å løse problemet ved hjelp av denne feilsøkningsveiledningen før du ber om service. Hvis problemet vedvarer, kan du ta kontakt med nærmeste Sony-forhandler.

Generelt

Strømmen blir ikke slått på.

→ Kontroller at strømledningen er ordentlig koblet til.

Systemet fungerer ikke som det skal.

→ Koble strømledningen fra stikkontakten, og vent noen minutter før du kobler den til igjen.

Systemet slås av automatisk.

→ Auto standby-funksjonen fungerer. Sett [ASTBY] i [SYSTEM] til [OFF] (side 11).

Lyd

Det kommer ikke TV-lyd fra systemet.

- Trykk flere ganger på INPUT-knappen på fjernkontrollen for å vise [HDMI] (når TV-en er koblet til HDMI OUT-kontakten) eller [OPT] (når TV-en er koblet til OPTICAL IN-kontakten på skjermen).
- Kontroller tilkoblingen til HDMI-kabelen, den optiske digitale kabelen eller lyd-kabelen som er koblet til systemet og TV-apparatet (se Startveiledning).
- Kontroller lydutgangen til TV-en. Se bruksanvisningen for TV-en for å finne TV-innstillingene.
- Øk volumet på TV-apparatet eller opphev demping.

- Når en TV som er kompatibel med ARC-teknologien (lydreturkanal) kobles til med en HDMI-kabel, må du sørge for at kabelen kobles til HDMI-inngangen (ARC) på TV-en (se den medfølgende Startveiledning).
- Hvis du har en TV som ikke er kompatibel med ARC-teknologien (lydreturkanal), kan du koble til med den optiske digitale kabelen. Det kommer ingen lyd fra TV-apparatet via en HDMI-tilkobling (se den medfølgende Startveiledning).
- Hvis ingen lyd sendes ut fra en optisk digital lydkontakt eller TV-apparatet ikke har en optisk digital lydkontakt, kobler du kabelboksen eller satellittboksen til OPTICAL IN-kontakten på systemet

Lyden kommer fra både systemet og TV-en.

→ Slå av lyden på TV-apparatet.

TV-lyden fra dette systemet kommer etter bildet.

→ Når du ser film, kan det hende du hører lyden med en liten forsinkelse i forhold til bildet.

Ingen lyd eller kun svært lav lyd fra enheten som er tilkoblet til dette systemet høres fra dette systemet.

- Trykk på \triangleleft (volum) ++-knappen på fjernkontrollen og sjekk volumnivået (side 21).
- Trykk på mX (demping) eller \triangleleft (volum) ++-knappen på fjernkontrollen for å annullere dempingsfunksjonen (side 21).
- Kontroller at du har valgt riktig inngangskilde. Du bør prøve andre inngangskilder ved å trykke flere ganger på INPUT-knappen på fjernkontrollen (side 6).
- Kontroller at alle kablene og ledningene til systemet og den tilkoblede enheten er satt skikkelig inn.

Basslyden høres ikke eller volumet er lavt.

- Trykk på SW \triangleleft (basshøyttalervolum) +-knappen på fjernkontrollen for å øke basshøyttalervolumet (side 21).

Omgivelseslydeffekten fungerer ikke.

- Avhengig av inngangssignalet og innstillingen for lydfeltet, kan det hende at behandlingen av omgivelseslyden ikke fungerer som den skal. Omgivelseslydeffekten kan være svak, avhengig av programmet eller platen.
- Hvis du vil spille av digital lyd fra flere kanaler, må du sjekke innstillingene for digital lydutgang på enheten som er koblet til systemet. Les bruksanvisningen som fulgte med den tilkoblede enheten, hvis du vil ha mer informasjon.

USB-enhet

USB-enheten gjenkjennes ikke.

- Prøv følgende:
 - ① Slå av systemet.
 - ② Fjern og koble til USB-enheten på nytt.
 - ③ Slå på systemet.
- Kontroller at USB-enheten er ordentlig koblet til \downarrow (USB)-porten.
- Kontroller om USB-enheten eller en kabel er skadet.
- Kontroller om USB-enheten er slått på.
- Hvis USB-enheten er koblet til via en USB-hub, kan du koble den fra og koble USB-enheten direkte til systemet.

BLUETOOTH-enhet

BLUETOOTH-tilkoblingen kan ikke fullføres.

- Kontroller at den blå BLUETOOTH-indikatoren lyser (side 19).

Systemstatus	BLUETOOTH-indikator (blå)
Under BLUETOOTH-paring	Blinker raskt
Systemet prøver å koble til en BLUETOOTH-enhet	Blinker
Systemet har opprettet en tilkobling med en BLUETOOTH-enhet	Lyser
Systemet er i BLUETOOTH standbymodus (når systemet er slått av)	Lyser ikke

- Kontroller at BLUETOOTH-enheten som skal tilkobles, er slått på og at BLUETOOTH-funksjonen er aktivert.
- Flytt systemet og BLUETOOTH-enheten nærmere hverandre.
- Forsøk å pare dette systemet og BLUETOOTH-enheten på nytt. Det kan hende du må avbryte paringen med dette systemet med BLUETOOTH-enheten først.
- Hvis [BT PW] på systemet er satt til [OFF], må du sette den til [ON] (side 11).

Paring kan ikke utføres.

- Flytt systemet og BLUETOOTH-enheten nærmere hverandre.
- Kontroller at dette systemet ikke får interferens fra en trådløs LAN-enhet, andre trådløse enheter med 2,4 GHz eller en mikrobølgeovn. Hvis en enhet som genererer elektromagnetisk stråling, befinner seg i nærheten, må du flytte systemet bort fra denne enheten.

Det kommer ikke lyd fra den tilkoblede BLUETOOTH-enheten.

- Kontroller at den blå BLUETOOTH-indikatoren lyser (side 19).
- Flytt systemet og BLUETOOTH-enheten nærmere hverandre.
- Hvis en enhet som genererer elektromagnetisk stråling, for eksempel en trådløs LAN-enhet, andre BLUETOOTH-enheter eller en mikrobølgeovn, befinner seg i nærheten, må du flytte enheten bort fra dette systemet.
- Fjern eventuelle hindringer mellom dette systemet og BLUETOOTH-enheten, eller flytt systemet bort fra hindringen.
- Omplasser den tilkoblede BLUETOOTH-enheten.
- Prøv å bytte den trådløse frekvensen for Wi-Fi-ruteren, datamaskinen osv. til 5 GHz bånd.
- Øk volumet på den tilkoblede BLUETOOTH-enheten.

Lyden er ikke synkronisert med bildet.

- Når du ser film, kan det hende du hører lyden med en liten forsinkelse i forhold til bildet.

Fjernkontroll

Fjernkontrollen fungerer ikke.

- Rett fjernkontrollen mot midten av frontpanelet (fjernkontrollsensoren) på systemet (side 19).
- Fjern eventuelle hindringer mellom fjernkontrollen og systemet.
- Skift begge batteriene i fjernkontrollen med nye hvis du merker at de er utladet.
- Kontroller at du trykker på riktig knapp på fjernkontrollen (side 21).

Annet

Funksjonen Kontroll for HDMI fungerer ikke som den skal.

- Kontroller HDMI-tilkoblingen (se den medfølgende Startveiledning).
- Konfigurer funksjonen Kontroll for HDMI på TV-apparatet. Du finner mer om innstillinger i bruksanvisningen til TV-apparatet.
- Hvis du kobler til / kobler fra strømledningen, må du vente mer enn 15 sekunder før du bruker systemet.
- Hvis du kobler lydutgangen til videoenheten til systemet med en annen type kabel enn en HDMI-kabel, kan det hende at det ikke kommer lyd på grunn av Kontroll for HDMI-funksjonen. Hvis det er tilfelle, setter du [CTRL (Kontroll for HDMI)] i [HDMI] til [OFF] (side 11) eller kobler kabelen fra lydutgangen på videoenheten direkte til TV-apparatet.

Hvis [PRTCT] vises på frontpanelskjermen på systemet.

- Trykk på I/⏻ (på/standby)-knappen på systemet for å slå av systemet. Når skjermbildet forsvinner, kobler du fra strømledningen og kontrollerer at ingenting blokkerer ventilasjonsåpningene på systemet.

Tilbakestill

Hvis systemet fremdeles ikke virker som det skal, tilbakestiller du systemet slik:

- 1 Samtidig som du holder nede I/⏻ (på/standby)-knappen på systemet, holder du også nede INPUT- og VOL (volum) - knappene i fem sekunder.**

[RESET] vises på skjermen, og innstillingene i menyene og lydfeltene tilbakestilles til opprinnelig tilstand.

- 2 Koble fra strømledningen.**

Veiledning til deler og kontroller

Hvis du vil ha mer informasjon, kan du se sidene angitt i parentes.

Hovedenhet

Frontpanel og sidepaneler

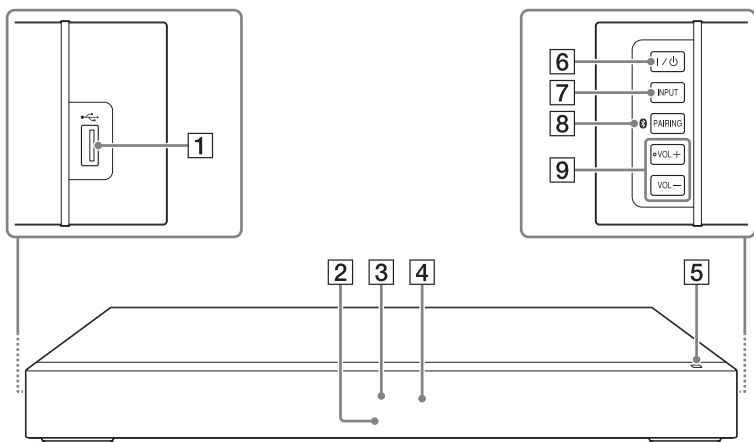

- 1**  (USB)-port (side 6)
- 2** **BLUETOOTH-indikator (blå)**
BLUETOOTH-status
 - Under BLUETOOTH-paring: Blinker raskt
 - BLUETOOTH-tilkoblingen blir forsøkt opprettet: Blinker
 - BLUETOOTH-tilkoblingen er opprettet: Lyser
 - BLUETOOTH-standbymodus (når systemet er slått av): Lyser ikke
- 3** Frontpanelskjerm
- 4** Fjernkontrollsensor

- 5** **N-merke**
Plasser den NFC-kompatible enheten nær dette merket for å aktivere NFC-funksjonen.
- 6** **I/⏻ (på/standby)-knapp**
Brukes til å slå på systemet eller sette det i standbymodus.
- 7** **INPUT-knapp (side 6)**
- 8** **PAIRING-knapp (side 8)**
- 4** **VOL (volum) +/- knapper**

Bakpanel

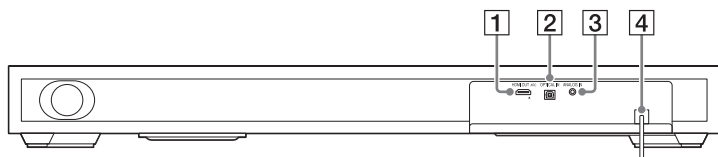

1 HDMI OUT ARC-kontakt

2 OPTICAL IN-kontakt

3 ANALOG IN-kontakt

4 Strømledning

Fjernkontroll

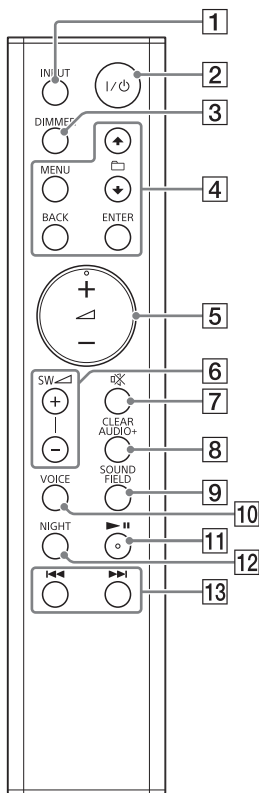

- 1 INPUT-knappen**
- 2 I/⏻ (på/standby)-knappen**
- 3 DIMMER-knappen**
Lysstyrken på skjermen kan endres.
Lys → Mørk → Av
 - Når lysstyrken på skjermen er satt til Av, slås skjermen av etter av skjermen viser driftsstatus i flere sekunder.

- 4 MENU/⬆️ 📁 ⬇️ (velg)/ENTER/BACK-knapper**
Trykk på ⬆️ eller ⬇️ for å velge menyelementene. Trykk deretter på ENTER for å angi valget. Trykk på BACK for å gå tilbake til forrige skjermbilde.
- 5 📉 (volum) +*/--knapper**
Justerer volumet.
- 6 SW 📉 (basshøytalervolum) +/--knapper**
Justerer volumet på basslyden.
- 7 📄 (demping)-knappen**
Slår av lyden midlertidig.
- 8 CLEARAUDIO+-knappen**
Passende lydinnstilling velges automatisk for lydkilden.
- 9 SOUND FIELD-knappen (side 7)**
Velger en lydmodus.
- 10 VOICE-knappen (side 8)**
- 11 ▶️||* (spill av/stopp midlertidig)-knappen**
Starter eller stopper avspillingen midlertidig.
- 12 NIGHT-knappen (side 8)**
- 13 ⏪/⏩ (forrige/neste)-knappene**
For å gå til begynnelsen av forrige eller neste fil.

* ▶️||- og 📉+-knappene har en opphevet prikk. Bruk den som en veiledning under bruk.

Avspillbare filtyper

Kodek	Filtype
MP3 (MPEG-1 Audio Layer III)	.mp3
AAC	.m4a
WMA9 Standard	.wma

Merknader

- Enkelte filer som er redigert på datamaskin kan kanskje ikke spilles.
- Systemet spiller ikke kodede filer, som DRM og Lossless.
- Systemet kan ikke gjenkjenne følgende filer eller mapper i USB-enheter:
 - opptil 199 mapper
 - opptil 150 filer/mapper i et enkelt lag
- Noen USB-enheter fungerer kanskje ikke med dette systemet.
- Systemet kan gjenkjenne MSC-enheter (vektlagingsklasse).

Lydformater som støttes

Følgende lydformater støttes av dette systemet.

- Dolby Digital
- Lineær PCM 2-kanals 48 kHz eller mindre

Spesifikasjoner

Forsterkerdel

UTGANGSEFFEKT (nominell)

Front venstre / front høyre:
10 W + 10 W (ved 4 ohm, 1 kHz, total harmonisk forvrengning på 1 %)

UTGANGSEFFEKT (referanse)

Fronthøytaler venstre / fronthøytaler høyre:
20 watt (per kanal ved 4 ohm, 1 kHz)
Basshøytaler:
40 watt (ved 4 ohm, 100 Hz)

Innganger

ANALOG IN
DIGITAL IN

Utgang

HDMI OUT ARC

HDMI-del

Kontakt

Type A (19 pinner)

USB-del

↓ (USB)-port
Type A

BLUETOOTH-del

Kommunikasjonssystem

BLUETOOTH-spesifikasjoner
versjon 4.0

Utgang

BLUETOOTH-spesifikasjoner
strømklasser 2

Maksimal kommunikasjonsrekkevidde
Siktlinje ca. 10 m¹⁾

Maksimalt antall enheter som kan registreres
8 enheter

Frekvensbånd

2,4 GHz-bånd
(2,4000 GHz – 2,4835 GHz)

Moduleringsmetode

FHSS (Freq Hopping Spread Spectrum)

Kompatible BLUETOOTH-profiler²⁾

A2DP (Advanced Audio Distribution Profile)
AVRCP (Audio Video Remote Control Profile)

Støttede kodeker³⁾
SBC⁴⁾

Overføringsrekkevidde (A2DP)

20 Hz – 20 000 Hz (samplingsfrekvens 44,1 kHz)

- 1) Faktisk rekkevidde varierer avhengig av faktorer som hindringer mellom enheter, magnetfelt rundt en mikrobølgeovn, statisk elektrisitet, trådløs telefon, mottaksfølsomhet, operativsystem, programvare osv.
- 2) BLUETOOTH-standardprofiler angir formålet med BLUETOOTH-kommunikasjon mellom enheter.
- 3) Kodek: Lydsignalkomprimering og konverteringsformat
- 4) Kodek for underbånd

Høytalere

Front venstre / front høyre-høytalerdel

Høytalersystem

Toveis-høytalersystem, Acoustic Suspension

Høytaler

Diskanthøytaler: 14 mm – 25 mm halvkuleformet
Basshøytaler: 43 mm × 120 mm konisk

Basshøytalerdel

Høytalersystem

Basshøytalersystem
Bassrefleks

Høytaler

100 mm konisk

Generelt

Strømkrav

220 V – 240 V vekselstrøm, 50/60 Hz

Strømforbruk

På: 25 W

Standbymodus (Kontroll for HDMI er satt til På): 6 W eller mindre
Standbymodus (Kontroll for HDMI er satt til Av): 0,5 W eller mindre
BLUETOOTH Standbymodus: 6 W eller mindre

Mål (ca.) (b/h/d)

702 mm × 79 mm × 311 mm

Vekt (ca.)

6,5 kg

Design og spesifikasjoner kan endres uten nærmere varsel.

Om BLUETOOTH-kommunikasjon

- BLUETOOTH-enheter må brukes innenfor omtrent ti meter (fri avstand) av hverandre. Rekkevidden for effektiv kommunikasjon kan bli kortere under følgende forhold:
 - Når en person, metallgjenstand, vegg eller annen hindring er mellom enhetene med en BLUETOOTH-tilkobling
 - Steder der et trådløst nettverk er installert
 - Rundt mikrobølgeovner som er i bruk
 - Steder der det oppstår andre elektromagnetiske bølger
- BLUETOOTH-enheter og trådløst nettverk (IEEE 802.11 b/g) bruker samme frekvensbånd (2,4 GHz). Når du bruker BLUETOOTH-enheten nær en enhet med funksjoner for trådløst nettverk, kan det oppstå elektromagnetisk interferens. Dette kan føre til lavere dataoverføringshastigheter, støy eller til at det ikke er mulig å koble til. Hvis dette skjer, kan du prøve følgende løsninger:
 - Plasser systemet minst 10 m fra enheten med trådløst nettverk.
 - Slå av strømmen til den trådløse nettverksenheten når du bruker BLUETOOTH-enheten innenfor 10 meter.
 - Installer systemet og BLUETOOTH-enheten så nær hverandre som mulig.
- Radiobølgene som sendes ut av dette systemet, kan forstyrre driften av noe medisinsk utstyr. Siden denne interferensen kan føre til feil, må du alltid slå av strømmen på dette systemet og BLUETOOTH-enheten på følgende steder:

- Sykehus, tog, fly, bensinstasjoner, og ethvert sted der det kan forekomme antennebare gasser
- Nær automatiske dører eller brannalarmer
- Dette systemet støtter sikkerhetsfunksjoner som overholder BLUETOOTH-spesifikasjonen. Dette skal sørge for sikker tilkobling under kommunikasjon ved bruk av BLUETOOTH-teknologi. Denne sikkerheten kan imidlertid være utilstrekkelig avhengig av innstillingene og andre faktorer. Vær derfor alltid forsiktig når du kommuniserer ved bruk av BLUETOOTH-teknologi.
- Sony kan ikke under noen omstendigheter holdes ansvarlig for skader eller annet tap som følge av informasjonslekkasjer under kommunikasjon ved bruk av BLUETOOTH-teknologi.
- BLUETOOTH-kommunikasjon er ikke nødvendigvis garantert med alle BLUETOOTH-enheter som har samme profil på dette systemet.
- BLUETOOTH-enheter som er koblet til dette systemet, må være i samsvar med BLUETOOTH-spesifikasjonen fra Bluetooth SIG, Inc., og hver enhet må være sertifisert for overholdelse. Selv om en enhet overholder BLUETOOTH-spesifikasjonen, kan det likevel være tilfeller der egenskapene eller spesifikasjonene til BLUETOOTH-enheten gjør det umulig å koble til, eller kan føre til andre kontrollmetoder, visninger eller annen betjening.
- Det kan oppstå støy eller lyden kan bli kuttet av, avhengig av BLUETOOTH-enheten som er tilkoblet systemet, kommunikasjonsmiljøet eller omgivende forhold.

Hvis du har spørsmål angående systemet eller problemer med det, kan du ta kontakt med din nærmeste Sony-forhandler.

HDMI

<http://www.sony.net/>



* 4 5 5 9 0 3 0 2 1 * (2)

©2015 Sony Corporation

4-559-030-21(2) (NO)