

SONY[®]

Hjemmebiografsystem

Betjeningsvejledning

ADVARSEL

Du må ikke placere apparatet et sted med begrænset plads, f.eks. i en bogreol eller i et skab.

For at reducere risikoen for brand må du ikke dække ventilationsåbningen på apparatet med aviser, duge, gardiner osv.

Udsæt ikke apparatet for åben ild (f.eks. tændte stearinlys).

For at forhindre brand eller elektrisk stød må dette apparat ikke udsættes for dryp eller sprøjt, og der må ikke anbringes genstande, der indeholder væsker, f.eks. vaser, på apparatet.

Enheden er stadig tilsluttet strømkilden, så længe den er tilsluttet stikkontakten i væggen, selvom selve enheden er slukket.

Da strømforsyningsstikket bruges til at koble apparatet fra strømforsyningsnettet, skal enheden kobles til en stikkontakt med nem adgang. Hvis enheden ikke reagerer som forventet, skal du straks tage stikket ud af stikkontakten i væggen.

Udsæt ikke batterier eller apparater, der har batterier installeret, for kraftig varme, som f.eks. solskin eller ild.

Kun til brug indendørs.

Anbefalede kabler

Der skal anvendes korrekt afskærmede kabler og stik til tilslutning af værtscomputere og/eller periferenheder.

Dette produkt er testet og fundet i overensstemmelse med grænseværdierne i EMC-regulativet ved brug af et forbindelseskabel på under 3 meter.

Meddelelse til kunder: Følgende oplysninger gælder kun for udstyr, der er solgt i lande, der er underlagt EU-direktiver.

Dette produkt er fremstillet af eller på vegne af Sony Corporation, 1-7-1 Konan Minato-ku Tokyo, 108-0075 Japan. Forespørgsler i forbindelse med produktoverholdelse baseret på EU-lovgivning skal adresseres til den godkendte repræsentant, Sony Deutschland GmbH, Hedelfinger Strasse 61, 70327 Stuttgart, Tyskland. Henvendelser vedrørende service eller garanti skal ske til de adresser, der står anført i de separate service- eller garantidokumenter.



Sony Corp. erklærer hermed, at dette udstyr er i overensstemmelse med de grundlæggende krav og andre relevante bestemmelser i Direktiv 1999/5/EF.

Gå til følgende websted for at få yderligere oplysninger:
<http://www.compliance.sony.de/>



Bortskaffelse af elektriske og elektroniske produkter (gælder i EU og andre europæiske lande med egne indsamlingssystemer)

Dette symbol på produktet eller emballagen angiver, at produktet ikke må behandles som husholdningsaffald. Det skal i stedet indleveres på en deponeringsplads specielt indrettet til modtagelse og genbrug af elektriske

og elektroniske produkter. Ved at sikre, at produktet bortskaffes korrekt, forebygges mod de eventuelle negative miljø- og sundhedsskadelige påvirkninger, som en ukorrekt affaldshåndtering af produktet kan forårsage. Genbrug af materialer medvirker til at bevare naturens ressourcer. Yderligere oplysninger om genindvinding af dette produkt kan fås hos myndighederne, det lokale renovationselskab eller butikken, hvor produktet er købt.



Bortskaffelse af brugte batterier (gælder i EU og andre europæiske lande med separate opsamlings-systemer)

Dette symbol på batteriet eller emballagen betyder, at batteriet, der levers med dette produkt, ikke må bortskaffes som husholdningsaffald. På nogle batterier vises symbolet med et kemisk symbol. Det kemiske symbol for kviksølv (Hg) eller bly (Pb) tilføjes, hvis batteriet indeholder over 0,0005 % kviksølv eller 0,004 % bly. Ved at sikre, at sådanne batterier bortskaffes korrekt, forebygges mod mulige negative konsekvenser for sundhed og miljø, som kunne opstå ved en forkert affaldshåndtering af batteriet. Genbrug af materialer er med til at bevare naturens ressourcer. I tilfælde af produkter, der af sikkerheds-, ydelses- eller dataintegritetsmæssige årsager kræver permanent tilslutning til et indbygget batteri, må det pågældende batteri kun udskiftes af en kvalificeret tekniker. For at sikre en korrekt håndtering af batteriet bør det udtjente produkt kun afleveres på dertil indrettede indsamlingspladser beregnet til affaldshåndtering af elektriske og elektroniske produkter.

Oplysninger om øvrige batterier findes i afsnittet om sikker fjernelse af batterier. Batteriet skal derefter afleveres på et indsamlingssted beregnet til affaldshåndtering og genbrug af batterier. Yderligere oplysninger om genindvinding af dette produkt eller batteri kan fås hos myndighederne, det lokale renovationselskab eller butikken, hvor produktet er købt.

Copyrights og varemærker

Dette system anvender Dolby® Digital Surround System.

- * Fremstillet på licens fra Dolby Laboratories. Dolby og det dobbelte D-symbol er varemærker tilhørende Dolby Laboratories.

BLUETOOTH®-ordmærket og -logoer er registrerede varemærker, der ejes af Bluetooth SIG, Inc., og eventuel brug af sådanne varemærker af Sony Corporation er underlagt licens.

Systemet har teknologien High-Definition-Multimedia Interface (HDMI™) integreret.

Betegnelserne HDMI og HDMI High-Definition-Multimedia Interface og HDMI-logoet er varemærker eller registrerede varemærker tilhørende HDMI Licensing LLC i USA og andre lande.

N Mark er et varemærke eller et registreret varemærke tilhørende NFC Forum Inc. i USA og i andre lande.

Android er et varemærke tilhørende Google Inc.

"ClearAudio+" er et varemærke tilhørende Sony Corporation.

Andre varemærker og varemærkenavne tilhører deres respektive ejere.

Om denne betjeningsvejledning

- Instruktionerne i denne Betjeningsvejledning beskriver knapperne på fjernbetjeningen. Du kan også anvende knapperne på hovedenheden, hvis de har de samme eller lignende navne som dem på fjernbetjeningen.
- Nogle illustrationer vises som tegninger og kan være anderledes end det faktiske produkt.

Indholdsfortegnelse

Tilslutning ➔ Installationsvejledning (særskilt dokument)

Om denne
betjeningsvejledning 4

Lytte

Lytte til lyd fra et TV, en kabel-/
satellitboks osv. 6

Lytte til musik fra
en USB-enhed 6

Lytte til musik fra
en BLUETOOTH-enhed7

Lydjustering

Opleve lydeffekter
(sportstilstand osv.)7

BLUETOOTH Funktioner

Lytte til musik fra
en BLUETOOTH-enhed 8

Indstillinger og justeringer

Brug af
opsætningskærmen10

Andre funktioner

Brug af funktionen
Control for HDMI 12

Spare strøm
i standbytilstand 13

Yderligere oplysninger

Forholdsregler14

Fejlfinding 15

Vejledning i dele og knapper ...19

Filtyper, der kan afspilles22

Understøttede lydformater22

Specifikationer23

Om BLUETOOTH-
kommunikation 24

Lytte til lyd fra et TV, en kabel-/satellitboks osv.

Tryk på INPUT flere gange.

Når du trykker én gang på INPUT vises den aktuelle enhed på på frontskærmen. Hver gang du trykker på INPUT igen, skifter enheden cyklisk i følgende rækkefølge.

[OPT] → [ANALG] → [BT] → [USB] → [HDMI]

[OPT]

TV, der er tilsluttet OPTICAL IN-stikket.

[ANALG]

Analog enhed, der er tilsluttet ANALOG IN-stikket.

[BT]

BLUETOOTH-enhed, der understøtter A2DP (side 8)

[USB]

USB-enhed, der er tilsluttet til  (USB)-porten (side 6)

[HDMI]

TV-kompatibelt med Audio Return Channel-funktionen, som er tilsluttet til HDMI OUT ARC-stikket

Tip

- Hvis BLUETOOTH-funktionerne er deaktiveret, vises der [BTOFF] i stedet for [BT].

Lytte til musik fra en USB-enhed

Du kan afspille musikfiler på en tilsluttet USB-enhed.

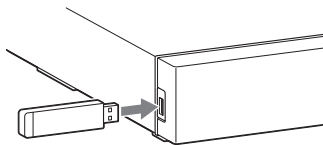

For filtyper, der kan afspilles, kan du se "Filtyper, der kan afspilles" (side 22).

- 1 Tilslut en USB-enhed til  (USB)-porten.



- 2 Tryk på INPUT flere gange for at få vist [USB].

- 3 Tryk på  (afspil/pause).

- 4 Tryk på    for at vælge en mappe, der skal afspilles.

Bemærk

- Sluk systemet, før du fjerner USB-enheden, for at undgå datafejl eller beskadigelse af USB-enheden.

Lytte til musik fra en BLUETOOTH-enhed

Se "BLUETOOTH Funktioner" (side 8).

Lydjustering

Opleve lydeffekter (sportstilstand osv.)

Du kan nemt nyde lydfeltet, der er programmeret på forhånd, og som er tilpasset til forskellige typer af lydkilder.

Valg af lydfeltet

Tryk på SOUND FIELD flere gange, indtil det ønskede lydfelt vises på frontpanelets skærm.

[CLEARAUDIO+]

Den egnede lydindstilling vælges automatisk for lydkilden.

[STANDARD]

Kan anvendes til alle kilder.

[MOVIE]

Lyde afspilles med surroundeffekter, og de er realistiske og kraftige, hvilket gør dem velegnede til film.

[SPORTS]

Kommentarerne er tydelige, bifaldsråb høres som surroundsound, og lydene er realistiske.

[GAME]

Lydene er stærke og realistiske og velegnede til spil.

[MUSIC]

Lyde afspilles, så de passer til et musikprogram, Blu-ray Disc Blu-ray™-musikdisks eller DVD'er.

[PAUDIO (bærbar lyd)]

Lyde afspilles, så de passer til en bærbar musikafspiller.

Indstilling af nattilstand

Lyd afspilles forbedret med surroundeffekter og tydelighed under samtale.

Tryk på NIGHT for at få vist [N ON].

Hvis du vil inaktivere nattilstand, skal du trykke på NIGHT for at få vist [N OFF].

Indstilling af stemmetilstand

Stemmetilstand hjælper med til at gøre samtaler tydeligere.

Tryk på VOICE for at få vist [V ON].

Hvis du vil inaktivere stemmetilstand, skal du trykke på VOICE for at få vist [V OFF].

BLUETOOTH Funktioner

Lytte til musik fra en BLUETOOTH-enhed

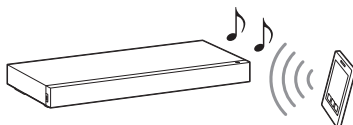

Tilknytning af dette system til en BLUETOOTH-enhed

Tilknytning er den proces, der kræves, for at oprette et link mellem BLUETOOTH-enheder for at tillade trådløs tilslutning. Du skal tilknytte en enhed til systemet, før du starter med at bruge systemet. Når BLUETOOTH-enhederne er tilknyttet, skal du ikke tilknytte dem igen.

- 1 Tryk på PAIRING på systemet.**
BLUETOOTH-indikatoren (blå) blinker hurtigt under BLUETOOTH-tilknytning.
- 2 Aktiver BLUETOOTH-funktionen på BLUETOOTH-enheden, søg efter enheder, og vælg "HT-XT100".**
Hvis du bliver bedt om at angive en adgangskode, skal du indtaste "0000".
- 3 Kontroller, at BLUETOOTH-indikatoren (blå) lyser.**

Bemærk

- Du kan tilknytte op til 8 BLUETOOTH-enheder. Hvis den 9. BLUETOOTH-enhed tilknyttes, bliver den senest tilsluttede enhed erstattet med den nye.

Lytte til musik fra den registrerede enhed

- 1 Tryk på INPUT flere gange for at få vist [BT].
- 2 Vælg "HT-XT100" på BLUETOOTH-enheden.
- 3 Kontroller, at BLUETOOTH-indikatoren (blå) lyser.
- 4 Start afspilningen på BLUETOOTH-enheden.

Tilslutning til en BLUETOOTH-enhed med One-touch-funktioner (NFC)

Ved at holde en NFC-kompatibel -enheden i nærheden af N-Mark på systemet, fortsætter systemet og enheden med at fuldføre tilknytningen og BLUETOOTH-tilslutningen automatisk.

Kompatible enheder

Smartphones, tablets og musikafspillere med NFC-funktionen indbygget (OS: Android™ 2.3.3 eller senere, eksklusivt Android 3.x)

- 1 Download, installer og start "NFC Easy Connect"-programmet.



Bemærk

- Programmet er muligvis ikke tilgængeligt i alle lande og/eller områder.

- 2 Hold fjernbetjeningsenheden nær ved N-Mark på enheden, indtil enheden vibrerer.

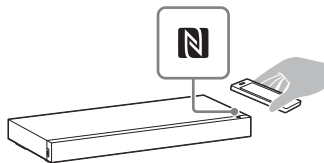

- 3 Kontroller, at BLUETOOTH-indikatoren (blå) lyser. Tilslutning er etableret.

Bemærkninger

- Du kan tilslutte en enhed ad gangen.
- Afhængig af smartphonen skal du muligvis indstille NFC-funktionen på forhånd. Se betjeningsvejledningen til smartphonen.

Tip

- Hvis tilknytning og BLUETOOTH-tilslutningen mislykkes, skal du gøre følgende.
 - Genstart "NFC Easy Connect", og flyt -enheden langsomt hen over N-Mark.
 - Fjern etuiet fra enheden, hvis du bruger et kommercielt tilgængeligt enhedsetui.

Brug af opsætningskærmen

Du kan indstille følgende elementer med menuen.

Dine indstillinger bevares, selvom du frakobler vekselstrømsledningen.

- 1 Tryk på **MENU** for at aktivere menuen på skærmen på frontpanelet.
- 2 Tryk på **BACK/←** (vælg)/**ENTER** flere gange for at vælge elementet, og tryk på **ENTER** for at aktivere indstillingen.
- 3 Tryk på **MENU** for at deaktivere menuen.

Menuliste

Standardindstillingerne er understreget.

Menupunkter		Funktion
[LEVEL] (Niveau)	[DRC] (Dynamic range control)	Nyttig, hvis du vil lytte til film ved lav lydstyrke. DRC gælder for Dolby Digital-kilder. <ul style="list-style-type: none"> • [ON]: Komprimerer lyden i overensstemmelse med de oplysninger, der er indeholdt i indholdet. • [OFF]: Lyden komprimeres ikke.
[TONE] (Tone)	[BASS] (Bas)	Juster basniveauet. <ul style="list-style-type: none"> • Parametrene rangerer fra [-6] til [+6] i-1-trins stigninger.
	[TRE] (Diskant)	Juster diskantniveauet. <ul style="list-style-type: none"> • Parametrene rangerer fra [-6] til [+6] i-1-trins stigninger.
[AUDIO] (Lyd)	[DUAL] (Dual mono)	Dette system gør det muligt at høre multipleks udsendelseslyd, når systemet modtager eller afspiller et Dolby Digital-multipleks udsendelsessignal. <ul style="list-style-type: none"> • [M/S]: Lyden fra hovedkanalen udsendes fra venstre højtaler og lyden fra underkanalen fra den højre højtaler. • [MAIN]: Udsender kun hovedkanalen. • [SUB]: Udsender kun underkanalen.
	[TV AU] (TV-lyd)	<ul style="list-style-type: none"> • [HDMI]: Vælg denne indstilling, når systemet er tilsluttet til et HDMI (ARC)-stik i TV'et med et HDMI-kabel. • [OPT]: Vælg denne indstilling, når systemet er tilsluttet til et TV med et optisk digitalt kabel. • [ANALG]: Vælg denne indstilling, når systemet er tilsluttet til et TV med et lyd-kabel.
	[EFFECT] (Lydeffekt)	<ul style="list-style-type: none"> • [ON]: Lyden af det valgte lydfelt afspilles. Det anbefales at bruge denne indstilling. • [OFF]: Indgangskilden er mikset ned for 2 kanaler.
[STRM] (Stream)	Viser de aktuelle oplysninger om lydstreamen. <ul style="list-style-type: none"> • [LPCM]: L PCM • [DOLBY D]: Dolby Digital • [NO INFO]: Ingen oplysninger om lydformat 	

Menupunkter		Funktion
[HDMI]	[CTRL] (Control for HDMI)	<ul style="list-style-type: none"> • [ON]: Aktiverer Control for HDMI-funktionen. • [OFF]: Deaktiverer funktionen. Vælg denne indstilling, når du ønsker at tilslutte en enhed, der ikke er kompatibel med Control for HDMI-funktionen.
[SETBT] (Indstil BLUETOOTH)	[BT PW] (BLUETOOTH-strøm)	<p>Aktiverer eller deaktiverer BLUETOOTH-funktionen på dette system.</p> <ul style="list-style-type: none"> • [ON]: Aktiverer BLUETOOTH-funktionen. • [OFF]: Deaktiverer BLUETOOTH-funktionen. <p>Bemærk</p> <ul style="list-style-type: none"> • Hvis du ændrer indstillingen til [OFF], deaktiveres BLUETOOTH-funktionen.
	[BTSTB] (BLUETOOTH-standby)	<p>Hvis systemet har tilknytningsoplysninger, er systemet i BLUETOOTH-standbytilstand, selv når det er slukket.</p> <ul style="list-style-type: none"> • [ON]: BLUETOOTH-standbytilstand er aktiveret. • [OFF]: BLUETOOTH-standbytilstand er deaktiveret. <p>Bemærk</p> <ul style="list-style-type: none"> • Under BLUETOOTH-standbytilstand, øges standbystrømforbruget.
[USB]	[MODE] (Afspilningstilstand)	<ul style="list-style-type: none"> • [SINGL]: Afspiller alle numre i en mappe. • [REP 1]: Gentager et nummer. • [REPFL]: Gentager alle numre i en mappe. • [RANDM]: Afspiller numre i en mappe i tilfældig rækkefølge.
[SYSTEM] (System)	[ASTBY] (Automatisk standby)	<p>Du kan reducere strømforbruget. Systemet skifter automatisk til standbytilstand, når du ikke betjener systemet i ca. 20 minutter, og når det ikke modtager et indgangssignal.</p> <ul style="list-style-type: none"> • [ON]: Aktiverer den automatiske standbyfunktion. • [OFF]: Deaktiverer funktionen.
	[VER] (Version)	De aktuelle firmwareversionsoplysninger vises på om frontpanelets skærm.

Andre funktioner

Brug af funktionen Control for HDMI

Ved at bruge funktionen Control for HDMI og tilslutte en enhed, der er kompatibel med funktionen Control for HDMI via et HDMI-kabel, forenkles betjening med funktionerne nedenfor. Funktionen Control for HDMI aktiveres ved at indstille [CTRL (Control for HDMI)] til [ON] (side 11). Standardindstillingen er [ON].

Slukning af systemet

Når du slukker TV'et, slukkes systemet og den tilsluttede enhed automatisk.

Kontrol af systemlyd

Hvis du tænder systemet, mens du ser TV, udsendes lyden fra TV'et automatisk gennem systemets højttalere.

Lydstyrken på systemet bliver justeret, når du justerer lydstyrken med TV'ets fjernbetjening.

Hvis TV-lyden blev udsendt gennem systemets højttalere, sidste gang du så TV, tændes systemet automatisk, når du tænder TV'et igen.

Audio Return Channel (ARC)

Hvis TV'et er kompatibelt med ARC-teknologi (Audio Return Channel), vil en HDMI-kabeltilslutning også give dig mulighed for at lytte til TV-lyd fra systemets højttalere.

Control for HDMI er en fælles standard for den kontrolfunktion, der anvendes af HDMI CEC (Consumer Electronics Control) til HDMI (High-Definition Multimedia Interface).

Bemærkninger

- Ovenstående funktioner kan måske ikke betjenes med visse enheder.
- Afhængigt af indstillingerne på den tilsluttede enhed fungerer funktionen Control for HDMI muligvis ikke korrekt. Se i betjeningsvejledningen til enheden.

Spare strøm i standbytilstand

Kontroller, at du har foretaget følgende indstillinger:

- [CTRL (Control for HDMI)] i [HDMI] er indstillet til [OFF] (side 11).
- [ASTBY] i [SYSTEM] er indstillet til [ON] (side 11).
- [BTSTB] i [SETBT] er indstillet til [OFF] (side 11).

Forholdsregler

Om sikkerhed

- Hvis der tabes væske eller faste genstande ned i systemet, skal du afbryde strømmen til systemet og få det kontrolleret af en kvalificeret tekniker, før det bruges igen.
- Undlad at træde op på systemet, da du kan falde ned og gøre skade på dig selv eller systemet.
- Placer ikke noget andet end et TV på systemet.

Strømkilder

- Kontroller før betjening af systemet, at driftsspændingen stemmer overens med den lokale strømforsyning. Driftsspændingen er angivet på navnepladen på bagsiden af systemet.
- Hvis du ikke skal anvende systemet i længere tid, skal du tage stikket ud af stikkontakten i væggen. Hvis du vil tage stikket ud af stikkontakten, skal du trække i selve stikket, aldrig i ledningen.
- Af sikkerhedsmæssige årsager er det ene flade stik bredere end det andet og kan kun sættes i vægstikket på én måde. Hvis du ikke kan sætte stikket helt ind i stikkontakten, skal du kontakte din forhandler.
- Vekselstrømsledningen må kun udskiftes af faguddannet servicepersonale.

Opvarmning

Selvom systemet bliver varmt under drift, er dette ikke en fejl.

Hvis du uafbrudt anvender dette system ved høj lydstyrke, kan temperaturen på bagsiden og bunden stige betragteligt. Lad være med at berøre systemet, så du ikke brænder dig.

Placering

- Lad forsiden af systemet være åben.
- Placer ikke systemet ovenpå en enhed, der udsender varme.
- Anbring systemet på et sted med rigelig ventilation for at undgå overophedning og for at forlænge systemets levetid.
- Anbring ikke systemet på et sted i nærheden af varmekilder eller på et sted med direkte sollys, meget støv eller mekaniske vibrationer.
- Læg ikke noget bagerst på systemet, som kan blokere ventilationsåbningerne og forårsage fejl.
- Hvis systemet anvendes i kombination med et TV, en videobåndoptager eller kasetteafspiller, kan der opstå støj, og billedkvaliteten kan blive forringet. I dette tilfælde skal systemet flyttes væk fra TV'et, videobåndoptageren eller kasetteafspilleren.
- Vær forsigtig ved placering af systemet på en overflade, der er specialbehandlet (med voks, olie, polish osv.), da der kan opstå pletter eller misfarvning af overfladen.
- Pas på ikke at slå dig på hjørnerne af systemerne.
- Installer systemet, så højttalerne i bunden af systemet ikke bliver beskadiget.
- Højttalerne i dette system er ikke af manetisk afskærmet type. Placer ikke magnetiske kort eller et CRT-type TV oven på systemet eller i nærheden af det.
- Placer ikke noget oven på dette system, der vejer mere end 30 kg. En sådan genstand kan beskadige systemet.

Betjening

Før du tilslutter andet udstyr, skal du sørge for at slukke systemet og tage stikket ud.

Rengøring

Rengør systemet med en blød tør klud. Du må ikke bruge skuresvampe, skurepulver eller opløsningsmidler, f.eks. sprit eller rensbenzin.

Hvis du har eventuelle spørgsmål eller problemer vedrørende dit system, skal du kontakte den nærmeste Sony-forhandler.

Fejlfinding

Hvis du oplever nogle af følgende problemer under afspilningen ved brug af systemet, kan du bruge denne fejlfindingsvejledning til selv at forsøge at løse problemet, før du anmoder om reparation. Hvis problemet fortsætter, skal du kontakte nærmeste Sony-forhandler.

Generelt

Der tændes ikke for strømmen.

→ Sørg for, at netledningen er tilsluttet korrekt.

Systemet fungerer ikke normalt.

→ Tag vekselstrømsledningen ud af stikkontakten, og tilslut den igen efter nogle minutter.

Systemet slukkes automatisk.

→ Den automatiske standbyfunktion er aktiv. Indstil [ASTBY] i [SYSTEM] til [OFF] (side 11).

Lyd

Der udsendes ingen TV-lyd fra systemet.

→ Tryk flere gange på INPUT-knappen ? på fjernbetjeningen for at få vist [HDMI] (når TV'et er tilsluttet til HDMI OUT-stikket eller [OPT] (når TV'et er tilsluttet til OPTICAL IN-stikket på skærmen.

→ Kontroller forbindelsen af HDMI-kablet, det optiske digitale kabel eller det lyd-kabel, der er tilsluttet systemet og TV'et (se i den medfølgende Installationsvejledning).

→ Kontroller TV'ets lydudgang. Se betjeningsvejledningen til TV'et vedrørende TV-indstillinger.

→ Skru op for lydstyrken på TV'et, eller annuller funktionen til afbrydelse af lyd.

→ Når et TV, der er kompatibelt med ARC-teknologi (Audio Return Channel-teknologi), er tilsluttet med et HDMI-kabel, skal du sikre dig, at kablet er tilsluttet til HDMI-indgangsterminalen (ARC) på TV'et (se i den medfølgende Installationsvejledning).

→ Hvis TV'et ikke er kompatibelt med ARC-teknologien (Audio Return Channel), skal du tilslutte det optiske digitale kabel. TV-lyd udsendes ikke via en HDMI-tilslutning (se i den medfølgende Installationsvejledning).

→ Hvis der ikke udsendes nogen lyd fra et optisk digitalt udgangsstik, eller hvis TV'et ikke har et optisk digitalt udgangsstik, skal du tilslutte kabelboksen eller satellitboksen direkte til OPTICAL IN-stikket på systemet.

Lyden udsendes fra både systemet og TV'et.

→ Sluk for TV'ets lyd.

TV-lyden fra dette system er forsinket i forhold til billedet.

→ Når du ser film, hører du måske lyden med en lille forsinkelse i forhold til billedet.

Der kan ingen lyd eller kun en meget svag lyd høres fra den enhed, der er tilsluttet systemet.

→ Tryk på \triangleleft (lydstyrke) ++-knappen på fjernbetjeningen, og kontroller lydstyrkeniveauet (side 21).

→ Tryk på \times (afbrydelse af lyd) eller \triangleleft (lydstyrke) ++-knappen på fjernbetjeningen for at annullere funktionen til afbrydelse af lyd (side 21).

→ Kontroller, at indgangskilden er valgt korrekt. Du kan prøve andre indgangskilder ved at trykke flere gange på INPUT-knappen på fjernbetjeningen (side 6).

- Kontroller, at alle kabler og ledninger i systemet og den tilsluttede enhed er sat helt ind i stikkene.

Baslyden kan ikke høres eller lydstyrken er meget lav.

- Tryk på SW  (subwooferlydstyrke) +-knappen på fjernbetjeningen for at skru op for subwooferens lydstyrke (side 21).

Surroundeffekten kan ikke opnås.

- Afhængigt af indgangssignalet og indstillingen for lydfeltet fungerer behandlingen af surroundsound måske ikke effektivt. Surroundeffekten kan være meget diskret, afhængigt af programmet eller disken.
- Hvis der skal afspilles multikanalslyd, skal du kontrollere indstillingen for den digitale lydudgang på den enhed, der er tilsluttet systemet. Se den betjeningsvejledning, der fulgte med den tilsluttede enhed, hvis du ønsker yderligere oplysninger.

USB-enhed

USB-enheden genkendes ikke.

- Prøv følgende:
 - 1 Sluk systemet.
 - 2 Fjern og tilslut USB-enheden igen.
 - 3 Tænd systemet.
- Kontroller, at USB-enheden er korrekt tilsluttet til  (USB)-porten.
- Kontroller, om USB-enheden eller et kabel er beskadiget.
- Kontroller, om USB-enheden er tændt.
- Hvis USB-enheden er tilsluttet via en USB-hub, skal du frakoble den og tilslutte USB-enheden direkte til systemet.

BLUETOOTH-enhed

BLUETOOTH-tilslutning kan ikke fuldføres.

- Kontroller, at BLUETOOTH-indikatoren (blå) lyser (side 19).

Systemstatus	BLUETOOTH-indikator (blå)
Under BLUETOOTH-tilknytning	Blinker hurtigt
Systemet forsøger at oprette tilslutning til en BLUETOOTH-enhed	Blinker
Systemet har opnået forbindelse med en BLUETOOTH-enhed	Lyser
Systemet er i BLUETOOTH-standbytilstand (når systemet er slukket)	Slukket

- Sørg for, at den BLUETOOTH-enhed, der skal tilsluttes, er tændt, og at BLUETOOTH-funktionen er aktiveret.
- Placer dette system og BLUETOOTH-enheden tættere på hinanden.
- Tilknyt dette system og BLUETOOTH-enheden igen. Det kan være nødvendigt at annullere tilknytningen med dette system ved brug af din BLUETOOTH-enhed først.
- Hvis [BT PW] for systemet er indstillet til [OFF], skal du indstille det til [ON] (side 11).

Tilknytning kan ikke udføres.

- Placer dette system og BLUETOOTH-enheden tættere på hinanden.
- Sørg for, at dette system ikke modtager interferens fra et trådløst lokalnetværk, andre trådløse 2,4 GHz-enheder eller fra en mikrobølgeovn. Hvis der er en enhed, der skaber

elektromagnetiske bølger i nærheden, skal du flytte enheden væk fra dette system.

Der udsendes ingen lyd fra den tilsluttede BLUETOOTH-enhed.

- Kontroller, at BLUETOOTH-indikatoren (blå) lyser (side 19).
- Placer dette system og BLUETOOTH-enheden tættere på hinanden.
- Hvis der er en enhed, der skaber elektromagnetiske bølger, f.eks. et trådløst lokalnetværksudstyr, andre BLUETOOTH-enheder eller en mikrobølgeovn i nærheden, skal du flytte enheden væk fra dette system.
- Fjern eventuelle forhindringer mellem dette system og BLUETOOTH-enheden, eller flyt dette system væk fra forhindringen.
- Placer den tilsluttede BLUETOOTH-enhed på en anden måde.
- Prøv at skifte den trådløse frekvens for Wi-Fi-routeren, computeren osv. til 5 GHz-bånd.
- Skru op for lydstyrken på den tilsluttede BLUETOOTH-enhed.

Lyden er ikke synkroniseret med billedet.

- Når du ser film, hører du måske lyden med en lille forsinkelse i forhold til billedet.

Fjernbetjening

Fjernbetjeningen virker ikke.

- Ret fjernbetjeningen mod midten af frontpanelet (fjernbetjeningssensor) på systemet (side 19).
- Fjern eventuelle forhindringer mellem fjernbetjeningen og systemet.
- Udskift begge batterier i fjernbetjeningen med nye, hvis de er svage.

- Kontroller, at du trykker på den rigtige knap på fjernbetjeningen (side 21).

Andet

Funktionen Control for HDMI virker ikke korrekt.

- Kontroller HDMI-tilslutningen (se i den medfølgende Installationsvejledning).
- Opsæt funktionen Control for HDMI på TV'et. Se den betjeningsvejledning, der fulgte med TV'et, hvordan du indstiller TV'et.
- Hvis du tilslutter/frakobler vekselstrømsledningen, skal du vente i mere end 15 sekunder med at betjene systemet.
- Hvis du tilslutter lydudgangen på videoenheden med systemet ved brug af et andet kabel end et HDMI-kabel, udsendes der muligvis ingen lyd på grund af Control for HDMI-funktionen. I denne situation skal du indstille [CTRL (Control for HDMI)] i [HDMI] til [OFF] (side 11) eller tilslutte kablet fra lydudgangsstikket på videoudstyret direkte til TV'et.

Hvis der vises [PRTCT] på frontpanelet på systemet

- Tryk på I/⏻ (tændt/standby) på systemet for at slukke systemet. Når skærmen forsvinder, skal du frakoble vekselstrømsledningen og derefter kontrollere, at der ikke er noget, der blokerer ventilationshullerne i systemet.

Nulstil

Hvis systemet stadig ikke fungerer korrekt, skal du nulstille systemet på følgende måde:

- 1 Mens du holder I/⏻-knappen (tændt/standby) på systemet nede, skal du holde INPUT- og VOL (lydstyrke) --knapperne nede samtidigt i 5 sekunder.**

Der vises [RESET] på skærmen, og indstillingerne på menuen og lydfelter osv. vender tilbage til deres indledende status.

- 2 Frakobl vekselstrømsledningen.**

Vejledning i dele og knapper

Hvis du ønsker flere oplysninger, kan du se på de sider, der er angivet i parenteser.

Hovedenhed

Front-og sidepaneler

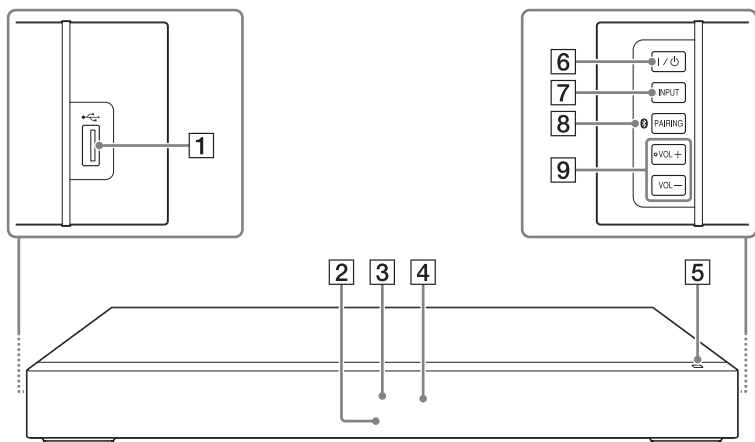

- 1**  (USB)-port (side 6)
- 2** **BLUETOOTH-indikator (blå)**
BLUETOOTH-status
 - Under BLUETOOTH-tilknytning: Blinker hurtigt
 - BLUETOOTH-tilslutning forsøges: Blinker
 - BLUETOOTH-tilslutning er etableret: Lyser
 - BLUETOOTH-standbytilstand (når systemet er slukket): Slukket
- 3** **Frontpanelskærm**
- 4** **Fjernbetjeningssensor**
- 5** **N-Mark**
Placer den NFC-kompatible enhed i nærheden af dette mærke for at aktivere NFC-funktionen.
- 6** **I/⏻ (tændt/standby)-knap**
Tænder systemet eller sætter det i standbytilstand.
- 7** **INPUT-knap (side 6)**
- 8** **PAIRING-knap (side 8)**
- 9** **VOL (lydstyrke) +/--knapper**

Bagpanel

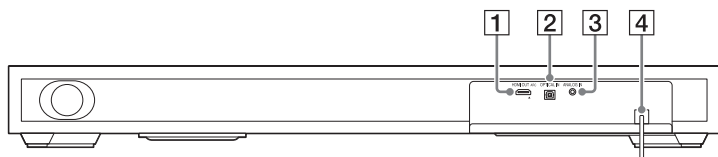

1 HDMI OUT ARC-stik

2 OPTICAL IN-stik

3 ANALOG IN-stik

4 Vekselstrømsledning

Fjernbetjening

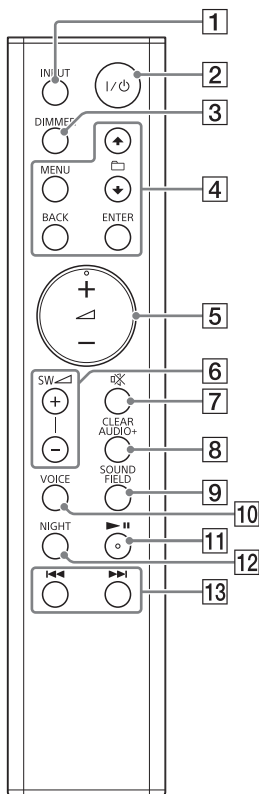

- 1 INPUT-knap**
- 2 I/⏻ (tændt/standby)-knap**
- 3 DIMMER -knap**
Skærmens lysstyrke kan ændres:
Bright → Dark → Off
 - Når skærmens lysstyrke er indstillet til "Off", slukkes skærmen, når den har vist betjeningsstatussen i flere sekunder.

- 4 MENU/⬆️ ⬇️ (vælg)/ENTER/BACK-knapper**
Tryk på ⬆️ eller ⬇️ for at vælge menupunkterne. Tryk derefter på ENTER for at aktivere valget. Tryk på BACK for at vende tilbage til det forrige skærm.
- 5 ◀ (lydstyrke) +*/--knapper**
Justerer lydstyrken.
- 6 SW ◀ (subwooferydstyrke) +/-knapper**
Regulerer lydstyrken på baslyden.
- 7 ⊘-knap (afbrydelse af lyd)**
Slår midlertidigt lyden fra.
- 8 CLEARAUDIO+-knap**
Vælger automatisk den egnede lydindstilling for lydkilden.
- 9 SOUND FIELD-knap (side 7)**
Vælger en lydtilstand.
- 10 VOICE-knap (side 8)**
- 11 ▶||* (afspil/pause)-knap**
Sætter afspilning på pause og genoptager afspilning.
- 12 NIGHT-knap (side 8)**
- 13 ◀▶/▶▶ (forrige/næste)-knapper**
Gå til starten af den forrige eller den næste fil.

* Knapperne ▶|| og ◀ + er blindfingermarkeringsknapper. Brug den som vejledning under betjeningen.

Filtyper, der kan afspilles

Codec	Filtype
MP3 (MPEG-1 Audio Layer III)	.mp3
AAC	.m4a
WMA9 Standard	.wma

Bemærkninger

- Nogle filer, der er redigeret på en pc, kan muligvis ikke afspilles.
- Systemet kan ikke afspille kodede filer, f.eks. DRM og Lossless.
- Systemet kan genkende følgende filer eller mapper på USB-enheder:
 - op til 199 mapper
 - op til 150 filer/mapper i et enkelt lag
- Nogle USB-enheder virker måske ikke på dette system.
- Systemet kan genkende MSC (Mass Storage Class).

Understøttede lydformater

Lydformater, der understøttes af dette system, er følgende.

- Dolby Digital
- Lineær PCM, 2 kanaler, 48 kHz eller mindre

Specifikationer

Forstærkerafsnit

UDGANGSEFFEKT (nominel)

Front L + Front R:

10 watt + 10 watt (ved 4 ohm, 1 kHz, 1% THD)

UDGANGSEFFEKT (reference)

Front L/Front R-højtaler:

20 watt (pr. kanal ved 4 ohm, 1 kHz)

Subwoofer:

40 watt (ved 4 ohm, 100 Hz)

Indgange

ANALOG IN

DIGITAL IN

Udgang

HDMI OUT ARC

HDMI

Stik

Type A (19 ben)

USB-afsnit

⚡ (USB)-port

Type A

BLUETOOTH

Kommunikationssystem

BLUETOOTH Specifikationsversion 4.0

Udgang

BLUETOOTH-specifikation

strømklasse 2

Maksimalt kommunikationsområde

Synslinje ca. 10 m¹⁾

Maksimalt antal enheder, der skal

registreres

8 enheder

Frekvensbånd

2,4 GHz bånd

(2,4000 GHz-2,4835 GHz)

Moduleringsmetode

FHSS (Freq Hopping Spread Spectrum)

Kompatible BLUETOOTH-profiler²⁾

A2DP (Advanced Audio Distribution Profile)

AVRCP (Audio Video Remote Control Profile)

Understøttet codecs³⁾

SBC⁴⁾

Transmissionsområde (A2DP)

20 Hz-20.000 Hz

(Samplingfrekvens 44,1 kHz)

1) Det faktiske område vil variere afhængigt af faktorer som forhindringer mellem enheder, magnetiske bølger omkring en mikrobølgeovn, statisk elektricitet, trådløs telefon, modtagelsessensitivitet, operativsystem, softwareprogram osv.

2) BLUETOOTH-standardprofiler angiver formålet med BLUETOOTH-kommunikation mellem enheder.

3) Codec: Komprimerings- og konverteringsformat for lydsignaler

4) Underbånds-codec

Højtalere

Front L/Front R-højtalerafsnit

Højtalersystem

2-vejs-højtalersystem, akustisk afbrydelse

Højtaler

Tweeter: 14 mm-25 mm balance,

dometype

Basforstærker: 43 mm × 120 mm

cone-type

Subwooferafsnit

Højtalersystem

Subwoofersystem

Basrefleks

Højtaler

100 mm keglemembran

Generelt

Strømkrav

220 V-240 V AC, 50 Hz/60 Hz

Strømforbrug

Tændt: 25 watt

Standbytilstand (Control for HDMI er

indstillet til On): 6 watt eller mindre

Standbytilstand (Control for HDMI er

indstillet til Off): 0,5 watt eller mindre

BLUETOOTH Standbytilstand: 6 watt eller mindre

Mål (ca.) (b/h/d)

702 mm × 79 mm × 311 mm

Vægt (ca.)

6,5 kg

Design og specifikationer kan

ændres uden varsel.

Om BLUETOOTH-kommunikation

- BLUETOOTH-enheder bør bruges inden for ca. 10 meters (uhindret) afstand mellem dem. Det effektive kommunikationsområde kan blive kortere under følgende forhold.
 - Når der er en person, et metalobjekt, en væg eller anden hindring mellem enheder med en BLUETOOTH-forbindelse
 - Placeringer, hvor der er installeret et trådløst lokalnetværk
 - I nærheden af mikrobølgeovne, der er i brug
 - Områder, hvor der forekommer andre elektromagnetiske bølger
- BLUETOOTH-enheder og trådløst LAN (IEEE 802.11b/g) bruger det samme frekvensbånd (2,4 GHz). Når du bruger din BLUETOOTH-enhed i nærheden af en enhed med trådløst LAN, kan der forekomme elektromagnetisk interferens. Dette kan resultere i lavere dataoverførselshastigheder, støj eller manglende evne til at oprette forbindelse. Hvis dette sker, kan du prøve følgende løsninger:
 - Brug dette system mindst 10 meter væk fra den trådløse LAN-enhed.
 - Sluk for strømmen til den trådløse LAN-enhed, når du bruger din BLUETOOTH-enhed inden for 10 meter.
 - Installer dette system og BLUETOOTH-enheden så tæt på hinanden som muligt.
- De radiobølger, der udsendes af dette system, kan forstyrre driften af medicinsk udstyr. Da denne interferens kan resultere i fejlfunktion, skal du altid slukke for strømmen på dette system og BLUETOOTH-enheden på følgende placeringer:

- På hospitaler, på tog, i flyvemaskiner og på benzinstationer samt på alle steder, hvor der kan være åben ild
 - I nærheden af automatiske døre eller brandalarmer
- Dette system understøtter sikkerhedsfunktioner, der overholder BLUETOOTH-specifikationen for at garantere sikkerhed under kommunikation ved brug af BLUETOOTH-teknologi. Denne sikkerhed kan dog være utilstrækkelig afhængig af indstillingsindholdet og andre faktorer, så vær altid forsigtig, når du foretager kommunikation ved brug af BLUETOOTH-teknologi.
 - Sony kan ikke på nogen måde gøres ansvarlig for skader eller andet tab som et resultat af informationslækager under kommunikation ved brug af BLUETOOTH-teknologi.
 - BLUETOOTH-kommunikation er ikke nødvendigvis garanteret med alle BLUETOOTH-enheder, der har samme profil som dette system.
 - BLUETOOTH-enheder, der er tilsluttet dette system, skal overholde BLUETOOTH-specifikationerne, som foreskrevet af Bluetooth SIG, Inc., og skal være certificeret i henhold hertil. Men selvom en enhed overholder BLUETOOTH-specifikationerne, kan der være situationer, hvor karakteristika eller specifikationerne i BLUETOOTH-enheden gør det umuligt at oprette forbindelse, eller kan resultere i forskellige kontrolmetoder, visning eller betjening.
 - Der kan forekomme støj, eller lyden kan blive afbrudt afhængig af den BLUETOOTH-enhed, der er tilsluttet dette system, kommunikationsmiljøet eller omgivende forhold.

Hvis du har eventuelle spørgsmål eller problemer vedrørende dit system, skal du kontakte den nærmeste Sony-forhandler.

HDMI

<http://www.sony.net/>



* 4 5 5 9 0 3 0 2 1 * (2)

©2015 Sony Corporation

4-559-030-21(2) (DK)