

SONY[®]

Äänipalkki

Käyttöohjeet

VAROITUS

Älä asenna laitetta suljettuun tilaan, kuten kirjahyllyyn tai suljettuun kaappiin.

Tulipalon välttämiseksi älä peitä laitteen tuuletusaukkoja sanomalehdillä, pöytäliinoilla, verhoilla tai muilla vastaavilla materiaaleilla. Älä altista laitetta avotulen lähteelle (esimerkiksi palaville kynttilöille).

Suojaa laite tippuvalta ja roiskuvalta vedeltä äläkä sijoita laitteen päälle maljakkoa tai muita nestettä sisältäviä esineitä, jotta tulipalon tai sähköiskun vaara voidaan välttää.

Laitetta ei ole irrotettu verkkovirrasta niin kauan kuin se on kytketty pistorasiaan, vaikka itse laitteen virta olisi katkaistu.

Laite irrotetaan verkkovirtalähteestä poistamalla pistoke pistorasiasta. Laite tulee siksi kytkeä helposti käsiteltävään pistorasiaan. Jos laite toimii tavallisesta poikkeavalla tavalla, irrota pistoke pistorasiasta välittömästi.

Älä altista paristoja tai akun sisältäviä laitteita kuumuudelle, kuten auringonpaisteelle tai tulelle.

Vain sisäkäyttöön.

Kaiutinpalkki

Nimilaatta on pohjassa.

Huomautus asiakkaille: seuraavat tiedot koskevat ainoastaan laitteita, joita myydään EU:n direktiivejä noudattavissa maissa.

Tämän tuotteen valmistaja on Sony Corporation, 1-7-1 Konan Minato-ku, Tokio, 108-0075 Japani. Euroopan unionin lainsäädäntöön perustuvaa vaatimustenmukaisuutta koskevissa asioissa valtuutettu edustaja on Sony Deutschland GmbH, Hedelfinger Strasse 61, 70327 Stuttgart, Saksa. Huoltoa ja takuuta koskevissa asioissa pyydämme ottamaan yhteyttä erillisissä huolto- ja takuuasiakirjoissa annettuihin osoitteisiin.



Sony Corp. ilmoittaa täten, että tämä laite vastaa direktiivin 1999/5/EY olennaisia vaatimuksia ja muita asiaankuuluvia määräyksiä. Lisätietoja on seuraavassa URL-osoitteessa:
<http://www.compliance.sony.de/>



Käytöstä poistetun sähkö- ja elektroniikkalaitteen hävittäminen (sovellettavissa Euroopan unionissa ja muissa Euroopan maissa, joissa on erilliset keräysjärjestelmät)

Tämä laitteessa tai sen pakkauksessa oleva merkki tarkoittaa, että laitetta ei saa käsitellä kotitalousjätteenä. Sen sijaan laite on toimitettava sähkö- ja elektroniikkalaitteiden kierrätyksestä huolehtivaan kierrätys- ja keräyspisteeseen. Huolehtimalla laitteen asianmukaisesta kierrätyksestä voit auttaa estämään mahdollisia ympäristö- ja terveyshaittoja, joita muuten voi aiheutua laitteen epäasianmukaisesta käsittelystä. Materiaalien kierrätys säästää luonnonvaroja. Lisätietoja tämän tuotteen kierrättämisestä saat paikalliselta ympäristöviranomaiselta, jätehuoltokeskuksesta tai liikkeestä, josta tuote on ostettu.



Pb

Käytöstä poistettujen akkujen hävittäminen (sovellettavissa Euroopan unionissa ja muissa Euroopan maissa, joissa on erilliset keräysjärjestelmät)

Tämä akussa tai sen pakkauksessa oleva merkki tarkoittaa, että laitteen mukana toimitettua akkua ei saa käsitellä kotitalousjätteenä. Tietyissä akuissa tämä merkki saattaa esiintyä yhdessä kemiallisen merkin kanssa. Elohopean (Hg) tai lyijyn (Pb) kemiallinen merkki lisätään akkuun, joka sisältää enemmän kuin 0,0005 % elohopeaa tai 0,004 % lyijyä. Huolehtimalla akkujen asianmukaisesta kierrätyksestä voit auttaa estämään mahdollisia ympäristö- ja terveyshaittoja, joita muuten voi aiheutua akun epäasianmukaisesta käsittelystä. Materiaalien kierrätys säästää luonnonvaroja. Jos tuotteen turvallisuus, toimivuus tai tietojen säilyminen edellyttävät kiinteää akkua, akun vaihto on annettava koulutetun huoltohenkilöstön tehtäväksi. Voit varmistaa akun asianmukaisen käsittelyn toimittamalla sen käyttöiän loputtua sähkö- ja elektroniikkalaitteiden kierrätyksestä huolehtivaan kierrätys- ja keräyspisteeseen. Jos kyse on muista akuista, katso lisätietoja kohdasta, jossa annetaan ohjeet akun turvalliseen irrottamiseen. Toimita akku/paristo käytöstä poistettujen akkujen kierrätyksestä huolehtivaan kierrätys- ja keräyspisteeseen. Lisätietoja tämän tuotteen tai akun/pariston kierrättämisestä saat paikalliselta ympäristöviranomaiselta, jätehuoltokeskuksesta tai liikkeestä, josta tuote on ostettu.

Tekijänoikeudet ja tavaramerkit

Tämä järjestelmä käyttää Dolby* Digital Surround System -tekniikkaa.

- * Valmistettu Dolby Laboratoriesin lisenssillä.
Dolby ja kaksois-D-symboli ovat Dolby Laboratoriesin tavaramerkkejä.

BLUETOOTH® -sanamerkki ja -logot ovat rekisteröityjä tavaramerkkejä, jotka Bluetooth SIG, Inc. omistaa ja joita Sony Corporation käyttää lisenssillä.

N-Mark on NFC Forum, Inc:n tavaramerkki tai rekisteröity tavaramerkki Yhdysvalloissa ja muissa maissa.

Android™ on Google Inc.:n tavaramerkki.

ClearAudio+ on Sony Corporationin tavaramerkki.

Muut tavaramerkit ja tuotenimet ovat omistajiensa omaisuutta.

Tietoja näistä käyttöohjeista

- Näissä käyttöohjeiden ohjeissa kuvataan kauko-ohjaimen säätimet. Voit käyttää myös pääyksikön säätimiä, jos niillä on sama tai vastaava nimi kuin kauko-ohjaimen painikkeilla.
- Jotkin kuvista ovat konseptipiirroksia, ja ne saattavat poiketa todellisista tuotteista.

Sisällys

Liittäminen ➔ Aloitusopas (erillinen asiakirja)

Tietoja näistä käyttöohjeista	4	Lisätietoja	
Kuunteleminen		Varotoimet	12
Television, kaapeli- tai satelliittiviritimen jne. äänen kuunteleminen	6	Vianmääritys	13
Musiikin kuunteleminen BLUETOOTH-laitteesta	6	Osat ja painikkeet	17
		Tuettu äänimuodot	20
		Tekniset tiedot	20
		Tietoja BLUETOOTH-tiedonsiirrosta	22
Äänen säätäminen			
Äänitehosteista nauttiminen	7		
BLUETOOTH-toiminnot			
Musiikin kuunteleminen BLUETOOTH-laitteesta	8		
BLUETOOTH-toiminnon kytkeminen päälle tai pois päältä	10		
BLUETOOTH-valmiustilan asettaminen	10		
Muut toiminnot			
Secure Link -toiminnon ottaminen käyttöön	10		
Automaattinen valmiustilatoiminto	10		
Kaiutinpalkin asentaminen seinälle	11		

Television, kaapeli- tai satelliittiviritimen jne. äänen kuunteleminen

Paina sen liitännän tulopainiketta, johon olet liittänyt kuunneltavan laitteen.

Valitun laitteen ilmaisin syttyy.

OPTICAL-painike

OPTICAL-liitäntään liitetty televisio

ANALOG-painike

ANALOG-liitäntään liitetty analoginen laite

(BLUETOOTH) -painike

BLUETOOTH-laite, joka tukee A2DP:tä

Vihje

- Jos painat kaiutinpalkin INPUT-painiketta, laitteen asetukset vaihtuvat seuraavassa järjestyksessä.

OPTICAL → ANALOG → BLUETOOTH

Musiikin kuunteleminen BLUETOOTH-laitteesta

Katso BLUETOOTH-toiminnot (sivu 8).

Äänen säätäminen

Äänitehosteista nauttiminen

Voit asettaa äänitehosteet painamalla kauko-ohjaimen äänitehostepainikkeita.

Äänitehosteiden valitseminen

Paina SURROUND toistuvasti toiston aikana.

Äänitehosteet vaihtuvat seuraavassa järjestyksessä.

CLEARAUDIO+ → SURROUND Käytössä
→ SURROUND Ei käytössä

CLEARAUDIO+

Laite valitsee automaattisesti äänilähteelle sopivan ääniasetuksen. CLEARAUDIO+-ilmaisin syttyy.

SURROUND Käytössä

Äänet toistetaan äänitehosteilla. SURROUND-ilmaisin syttyy.

SURROUND Ei käytössä

Tulolähde on alasmiksattu kahdelle kanavalle. CLEARAUDIO+- ja SURROUND-ilmaisimet sammuvat.

Yötilan asettaminen

Toistettavaa ääntä parannetaan äänitehosteilla ja selkeyttämällä keskusteluita.

Paina NIGHT.

ANALOG-ilmaisin välähtää kaksi kertaa. Voit poistaa Yötila-toiminnon käytöstä painamalla NIGHT uudelleen. OPTICAL-ilmaisin välähtää kaksi kertaa.

Puhetilan asettaminen

Puhetila selkeyttää keskustelujen ääntä.

Paina VOICE.

ANALOG-ilmaisin välähtää kaksi kertaa. Voit poistaa Puhetila-toiminnon käytöstä painamalla VOICE uudelleen. OPTICAL-ilmaisin välähtää kaksi kertaa.

Multiplex-lähetysäänen valitseminen (Dual Mono)

Voit kuunnella multiplex-lähetysääntä, jos järjestelmä vastaanottaa Dolby Digital -multiplex-lähetysignaalin.

Paina toistuvasti AUDIO.

Kanava vaihtuu seuraavassa järjestyksessä.

Main → Sub → Main/Sub

Main

Toistaa vain pääkanavan. OPTICAL-ilmaisin välähtää kaksi kertaa.

Sub

Toistaa vain alikanavan. ANALOG-ilmaisin välähtää kaksi kertaa.

Main/Sub

Pää-ääni toistetaan vasemmasta kaiuttimesta ja aliääni toistetaan oikeasta kaiuttimesta. OPTICAL- ja ANALOG-ilmaisimet välähtävät kaksi kertaa.

Dolby DRC (Dynamic Range Control) -toiminnon asettaminen

Sopii elokuvien katselemiseen matalalla äänenvoimakkuudella. DRC soveltuu Dolby Digital -lähteisiin.

Voit poistaa Dolby DRC -toiminnon käytöstä painamalla AUDIO-painiketta 5 sekunnin ajan ja sitten VOICE-painiketta 5 sekunnin ajan.

Käytössä

Pakkaa äänen sisällön sisältämien tietojen mukaisesti. ANALOG-ilmaisain välähtää kaksi kertaa.

Ei käytössä

Ääntä ei pakata. OPTICAL-ilmaisain välähtää kaksi kertaa.

BLUETOOTH-toiminnot

Musiikin kuunteleminen BLUETOOTH-laitteesta

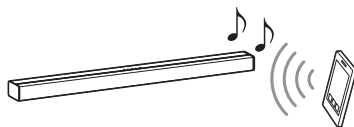

Tämän järjestelmän ja BLUETOOTH-laitteen pariliitoksen muodostaminen

Pariliitoksen muodostaminen on prosessi, jolla muodostetaan BLUETOOTH-laitteiden välille linkki langatonta yhteyttä varten. Laitteesta on muodostettava pariliitos järjestelmään, ennen kuin aloitat järjestelmän käytön. Kun BLUETOOTH-laitteiden välille on muodostettu pariliitos, niiden välille ei enää tarvitse muodostaa pariliitosta uudelleen.

1 Paina kaiutinpalkin **PAIRING-painiketta**.

BLUETOOTH-ilmaisain (sininen) vilkkuu nopeasti BLUETOOTH-pariliitoksen muodostamisen aikana.

2 Ota BLUETOOTH-laitteen **BLUETOOTH-toiminto käyttöön, hae laitteita ja valitse HT-CT180.**

Jos salausavainta pyydetään, kirjoita 0000.

3 Varmista, että BLUETOOTH-ilmaisain (sininen) syttyy.

Yhteys on muodostettu.

Huomautus

- Voit muodostaa pariliitoksen enintään kahdeksaan BLUETOOTH-laitteeseen. Jos pariliitos muodostetaan yhdeksännen BLUETOOTH-laitteen kanssa, uusi laite korvaa ensimmäisen yhdistetyn laitteen.

Rekisteröidyissä laitteissa olevan musiikin kuunteleminen

- 1 Paina  (BLUETOOTH).
- 2 Valitse BLUETOOTH-laitteesta HT-CT180.
- 3 Varmista, että BLUETOOTH-ilmaisain (sininen) syttyy.
- 4 Aloita toisto BLUETOOTH-laitteessa.

Yhteyden muodostaminen BLUETOOTH-laitteeseen yhden kosketuksen toiminnolla (NFC)

Kun pidät NFC-yhteensopivaa BLUETOOTH-laitetta järjestelmän N-Mark -merkin lähellä, järjestelmä ja BLUETOOTH-laite muodostavat automaattisesti pariliitoksen ja BLUETOOTH-yhteyden.

Yhteensopivat laitteet

Älypuhelimet, tablet-laitteet ja musiikkisoittimet, joissa on sisäänrakennettu NFC-toiminto (käyttäjärjestelmä: Android 2.3.3 tai uudempi, paitsi Android 3.x)

1 Lataa, asenna ja käynnistä NFC Easy Connect -sovellus.



Huomautuksia

- Sovellus ei ehkä ole saatavilla tietyissä maissa tai tietyillä alueilla.
- Tätä toimenpidettä ei ehkä tarvita kaikissa BLUETOOTH-laitteissa.

2 Kosketa kaiutinpalkin N-Mark-merkkiä BLUETOOTH-laitteella.

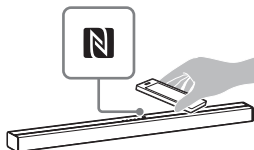

3 Varmista, että BLUETOOTH-ilmaisain (sininen) syttyy.

Yhteys on muodostettu.

Huomautuksia

- Voit yhdistää vain yhden laitteen kerrallaan.
- Joissakin laitteissa NFC-toiminto on mahdollisesti asetettava etukäteen. Lisätietoja on laitteen käyttöohjeissa.

Vihje

- Jos pariliitoksen ja BLUETOOTH-yhteyden muodostaminen epäonnistuvat, toimi seuraavasti:
 - Käynnistä NFC Easy Connect uudelleen ja liikuta BLUETOOTH-laitetta hitaasti N-Mark-merkin päällä.
 - Irrota kuori BLUETOOTH-laitteesta, jos käytät kaupallisesti saatavilla olevaa laitteen kuorta.

BLUETOOTH-toiminnon kytkeminen päälle tai pois päältä

Paina SURROUND-painiketta

**5 sekunnin ajan ja sitten
CLEARAUDIO+-painiketta
5 sekunnin ajan.**

Käytössä: ANALOG-ilmaisain välähtää
kaksi kertaa.

Ei käytössä: OPTICAL-ilmaisain
välähtää kaksi kertaa.

Huomautus

- Jos otat asetuksen pois käytöstä, BLUETOOTH-toiminto poistetaan käytöstä.

BLUETOOTH-valmiustilan asettaminen

Kun järjestelmässä on pariliitostietoja, järjestelmä on BLUETOOTH-valmiustilassa, vaikka siitä katkaistaan virta.

Paina STANDBY-painiketta 5 sekunnin ajan.

Käytössä: ANALOG-ilmaisain välähtää
kaksi kertaa.

Ei käytössä: OPTICAL-ilmaisain välähtää
kaksi kertaa.

Huomautus

- BLUETOOTH-valmiustilan aikana valmiustilan virrankulutus kasvaa.

Muut toiminnot

Secure Link -toiminnon ottaminen käyttöön

Voit määrittää kaiutinpalkin ja bassokaiuttimen välisen langattoman yhteyden Secure Link -toiminnon avulla. Tämä toiminto ehkäisee häiriöitä, jos kotonasi tai naapurissasi on käytössä useita langatonta yhteyttä käyttäviä tuotteita.

1 Paina bassokaiuttimen takana olevaa LINK-painiketta.

Bassokaiuttimesta kuuluu äänimerkkejä.

2 Paina kaiutinpalkin PAIRING-painiketta 5 sekunnin ajan ja sitten VOL – -painiketta 5 sekunnin ajan.

OPTICAL- ja ANALOG-ilmaisimet vilkkuvat vuorotellen.

Kun kaiutinpalkin ja bassokaiuttimen välinen langaton yhteys on muodostettu, ilmaisimet lakkaavat vilkkumasta.

Jos yhteys epäonnistuu, ilmaisimet syttyvät 5 sekunnin ajaksi. Yritä yllä kuvattuja vaiheita uudelleen.

Automaattinen valmiustilatoiminto

Järjestelmä siirtyy valmiustilaan automaattisesti, jos järjestelmää ei käytetä noin 20 minuuttiin eikä se vastaanota tulosignaalia.

Kaiutinpalkin asentaminen seinälle

Voit asentaa kaiutinpalkin seinälle.

Huomautuksia

- Käytä seinämateriaaliin sopivia ruuveja (eivät sisälly toimitukseen). Kipsilevyseinä on erityisen hauras, joten kiinnitä ruuvit seinän tukirakenteeseen. Asenna kaiutinpalkki vaakasuuntaisesti tasaiseen seinän kohtaan roikkumaan tukirakenteeseen kiinnitetyistä ruuveista.
- Pyydä asennuspalvelu Sony-jälleenmyyjältä tai pätevältä urakoitsijalta ja huolehdi turvallisuudesta asennuksen aikana.
- Sony ei vastaa onnettomuuksista tai vahingoista, jotka aiheutuvat esimerkiksi virheellisestä asennuksesta, heikosta seinän rakenteesta, ruuvien virheellisestä kiinnityksestä tai luonnonmullistuksesta.

1 Käytä ruuveja (lisävaruste), jotka sopivat kaiutinpalkin takana oleviin reikiin.

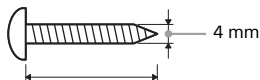

Enemmän kuin 30 mm

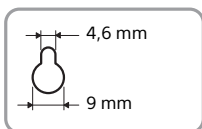

Kaiutinpalkin takana oleva reikä

2 Kiinnitä ruuvit kahteen seinässä olevaan tukitolppaan.

Ruuvien on työnnyttävä esille 8–9 mm.

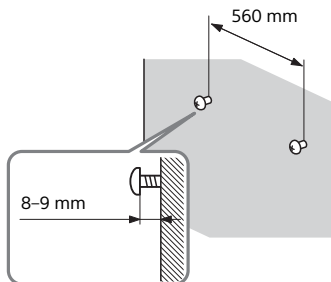

3 Ripusta kaiutinpalkki ruuvien varaan.

Kohdista kaiutinpalkin takana olevat reiät ruuveihin ja ripusta kaiutinpalkki sitten kahden ruuvin varaan.

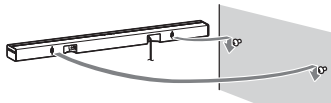

Varotoimet

Turvallisuusohjeita

- Jos järjestelmän sisään pääsee kiinteitä esineitä tai nesteitä, keskeytä järjestelmän käyttö, irrota virtajohto pistorasiasta ja toimita järjestelmä huoltoon.
- Älä kiipeä kaiutinpalkin tai bassokaiuttimen päälle, jottet putoa ja loukkaa itseäsi tai vaurioita järjestelmää.

Tietoa virtalähteistä

- Tarkista ennen järjestelmän käyttöä, että käyttöjännite vastaa paikallista verkkovirtaa. Käyttöjännite on ilmoitettu kaiutinpalkin pohjassa olevassa nimilaatassa.
- Jos et käytä järjestelmää pitkään aikaan, irrota järjestelmä pistorasiasta. Verkkovirtajohtoon irrottamista varten pidä kiinni pistokkeesta, äläkä koskaan vedä johdosta.
- Pistokkeen yksi piikki on muita leveämpi turvallisuuden vuoksi, ja se sopii pistorasiaan vain yhdellä tavalla. Jos et voi kytkeä pistoketta kokonaan pistorasiaan, ota yhteyttä jälleenmyyjään.
- Verkkovirtajohtoon saa vaihtaa vain pätevässä huoltoliikkeessä.

Tietoa lämmön kertymisestä

Vaikka järjestelmä lämpenee käytön aikana, se ei ole toimintavirhe. Jos käytät järjestelmää jatkuvasti suurella äänenvoimakkuudella, järjestelmän taka- ja alaosan lämpötila nousee huomattavasti. Jotta et polttaisi itseäsi, älä kosketa järjestelmää.

Tietoa sijoittamisesta

- Sijoita järjestelmä paikkaan, jossa on riittävä tuuletus, jotta kuumuus ei kerry ja jotta järjestelmän käyttöikä on pidempi.

- Älä sijoita järjestelmää lämmönlähteiden lähelle tai paikkaan, missä se altistuu suoralle auringonvalolle, suurelle pölymäärälle tai mekaanisille tärähdyksille.
- Älä sijoita kaiutinpalkin ja bassokaiuttimen taakse mitään, mikä voi tukkia tuuletusaukot ja aiheuttaa toimintavirheitä.
- Jos järjestelmää käytetään yhdessä TV:n, videonaururin tai kasettinaururin kanssa, seurauksena voi olla häiriöitä ja kuvanlaatu voi kärsiä. Siirrä järjestelmä tässä tapauksessa kauemmas televisiosta, videonaururista tai kasettinaururista.
- Ole varovainen, jos sijoitat järjestelmän erityisesti käsitellylle (vaha, öljy, kiillotus jne.) pinnalle, koska pinta voi tahraantua tai menettää väriään.
- Ole varovainen, etteivät kaiutinpalkin tai bassokaiuttimen kulmat aiheuta loukkaantumisia.

Tietoa käytöstä

Ennen kuin liität muita laitteita, katkaise järjestelmän virta ja irrota virtajohto.

Jos lähellä olevassa televisioruudussa näkyvä värivirheitä

- Värivirheitä saattaa esiintyä tiettyntyyppisissä televisioissa.
- Jos värivirheitä esiintyy...
Katkaise televisiosta virta, odota 15–30 minuuttia ja kytke virta takaisin.
 - Jos värivirheitä esiintyy edelleen...
Sijoita järjestelmä kauemmas televisiosta.

Tietoa puhdistamisesta

Puhdista järjestelmä pehmeällä, kuivalla liinalla. Älä käytä hankaustyyynyjä, tahranpoistoaineita tai liuottimia, kuten alkoholia tai bensiiniä.

Jos sinulla on järjestelmään liittyviä kysymyksiä tai ongelmia, ota yhteyttä lähimpään Sony-jälleenmyyjään.

Vianmääritys

Jos jokin seuraavista ongelmista ilmenee järjestelmän käytön aikana, yritä ratkaista ongelma näiden vianmääritysohjeiden avulla, ennen kuin viet järjestelmän huoltoon. Jos ongelma ei ratkea, ota yhteyttä lähimpään Sony-jälleenmyyjään. Kun viet järjestelmän huoltoon, ota mukaan sekä kaiutinpalkki että bassokaiutin, vaikka ongelma vaikuttaisi koskevan vain toista näistä.

Yleistä

Järjestelmään ei voi kytkeä virtaa.

- Varmista, että verkkovirtajohto on liitetty kunnolla.

Järjestelmä ei toimi normaalilla tavalla.

- Irrota verkkovirtajohto pistorasiasta, odota useita minuitteja ja liitä virtajohto takaisin pistorasiaan.

Ääni

Television ääntä ei toisteta järjestelmän kautta.

- Paina sen liitännän tulopainiketta, johon olet liittänyt television (sivu 6).
- Tarkista television äänilähtö. Lisätietoja television asetuksista on television käyttöohjeessa.
- Kasvata television äänenvoimakkuutta tai poista mykistys käytöstä.
- Jos optisen digitaaläänilähdön liitännästä ei kuulu ääntä tai televisiossa ei ole optisen digitaaläänilähdön liitäntää, liitä kaapeli- tai satelliittiviritin suoraan järjestelmän OPTICAL-liitäntään.

Ääni kuuluu sekä järjestelmästä että televisiosta.

- Mykistä television ääni.

Television ääni tästä järjestelmästä on jäljessä kuvaa.

- Kun katsot elokuvia, saatat kuulla äänen pienellä viiveellä kuvasta.

Kaiutinpalkista ei kuulu siihen liitetyn laitteen ääntä, tai ääni kuuluu hyvin hiljaisena.

- Paina kauko-ohjaimen ◁ (äänenvoimakkuus) + -painiketta ja tarkista äänenvoimakkuuden taso (sivu 17).
- Peruuta mykistystoiminto painamalla kauko-ohjaimen ☒ (mykistys)- tai ◁ (äänenvoimakkuus) + -painiketta (sivu 17).
- Varmista, että oikea tulolähde on valittuna. Voit kokeilla muita tulolähteitä painamalla kauko-ohjaimen muita tulopainikkeita (sivu 6).
- Tarkista, että järjestelmän ja liitetyn laitteen kaikki kaapelit ja johdot on kytketty kunnolla.

Bassokaiuttimesta ei kuulu ääntä, tai ääni on hyvin hiljainen.

- Lisää bassokaiuttimen äänenvoimakkuutta painamalla kauko-ohjaimen SW ◁ (bassokaiuttimen äänenvoimakkuus) + -painiketta (sivu 17).
- Tarkista, että bassokaiuttimen virran/valmiustilan ilmaisin palaa vihreänä. Jos ei, lisätietoja on Bassokaiuttimen langaton ääni (sivu 15) -osan kohdassa "Bassokaiuttimesta ei kuulu ääntä."
- Bassokaiutinta käytetään bassoäänten tuottamiseen. Jos käytössä on tulolähde, joka sisältää erittäin vähän bassoääniä (esim. televisiolähetys), bassokaiuttimen ääntä voi olla vaikea kuulla.

→ Kun toistat kopiosuojaustekniikan (HDCP) kanssa yhteensopivaa sisältöä, sitä ei toisteta bassokaiuttimesta.

Tiläänitehoste ei toimi.

- Tulosignaalin ja äänikentän asetuksen mukaan tiläänänen käsittely ei välttämättä toimi halutulla tavalla. Ohjelman tai levyän tiläänitehoste saattaa olla hyvin hienovarainen.
- Jos haluat toistaa monikanavaista ääntä, tarkista järjestelmään liitetyn laitteen digitaaliäänilähdön asetus. Lisätietoja on liitettyjen laitteiden mukana toimitetuissa käyttöohjeissa.

BLUETOOTH-laite

BLUETOOTH-yhteyttä ei voi muodostaa.

- Varmista, että BLUETOOTH-ilmaisain (sininen) syttyy (sivu 17).

Järjestelmän tila	BLUETOOTH-ilmaisain (sininen)
BLUETOOTH-pariliitosta muodostetaan	Viikkuu nopeasti
Järjestelmä yrittää muodostaa yhteyttä BLUETOOTH-laitteeseen	Viikkuu
Järjestelmä on muodostanut yhteyden BLUETOOTH-laitteeseen	Palaa
Järjestelmä on BLUETOOTH-valmiustilassa (kun virta on katkaistuna)	Ei pala

- Varmista, että liitettävässä BLUETOOTH-laitteessa on virta ja BLUETOOTH-toiminto on käytössä.
- Siirrä järjestelmä ja BLUETOOTH-laite lähemmäksi toisiaan.

→ Muodosta pariliitos järjestelmän ja BLUETOOTH-laitteen välille uudelleen. Sinun on ensin mahdollisesti katkaistava pariliitos BLUETOOTH-laitteesta tähän järjestelmään.

→ Jos BLUETOOTH-toiminto on poistettu käytöstä, ota se käyttöön (sivu 10).

Pariliitosta ei voi muodostaa.

- Siirrä järjestelmä ja BLUETOOTH-laite lähemmäksi toisiaan.
- Varmista, ettei järjestelmä vastaanota häiriötä langattomista lähiverkkolaitteista, toisista 2,4 GHz:n langattomista laitteista tai mikroaaltouunista. Jos lähistöllä on sähkömagneettista säteilyä tuottava laite, siirrä laite kauemmas tästä järjestelmästä.

Liitetyn BLUETOOTH-laitteen ääntä ei toisteta.

- Varmista, että BLUETOOTH-ilmaisain (sininen) syttyy (sivu 17).
- Siirrä järjestelmä ja BLUETOOTH-laite lähemmäksi toisiaan.
- Jos lähistöllä on sähkömagneettista säteilyä tuottava laite, kuten langaton lähiverkkolaitte, muu BLUETOOTH-laite tai mikroaaltouuni, siirrä laite kauemmas tästä järjestelmästä.
- Poista kaikki esteet järjestelmän ja BLUETOOTH-laitteen välistä tai siirrä järjestelmä pois esteen läheltä.
- Sijoita liitetty BLUETOOTH-laite toiseen paikkaan.
- Yritä muuttaa Wi-Fi-reitittimen, tietokoneen tai muun laitteen langattoman käytön taajuudeksi 5 GHz:n kaista.
- Kasvata liitetyn BLUETOOTH-laitteen äänenvoimakkuutta.

Ääni ei ole synkronissa kuvan kanssa.

- Kun katsot elokuvia, saatat kuulla äänen pienellä viiveellä kuvasta.

Bassokaiuttimen langaton ääni

Bassokaiuttimesta ei kuulu ääntä.

- Varmista, että bassokaiuttimen virtajohto on kytketty kunnolla. (Lisätietoja on mukana toimitetussa Aloitusoppaassa.)
- Virran/valmiustilan ilmaisim ei syty.
 - Varmista, että bassokaiuttimen virtajohto on kytketty kunnolla.
 - Kytke bassokaiuttimen virta painamalla sen I/☺ (virta/valmiustila) -painiketta.
- Virran/valmiustilan ilmaisim vilkkuu hitaasti vihreänä tai palaa punaisena.
 - Siirrä bassokaiutin lähelle kaiutinpalkkia niin, että virran/valmiustilan ilmaisim palaa vihreänä.
 - Noudata vaiheita kohdassa Secure Link -toiminnon ottaminen käyttöön (sivu 10).
- Virran/valmiustilan ilmaisim vilkkuu nopeasti vihreänä.
 - Kysy neuvoa lähimmältä Sony-jälleenmyyjältä.
- Virran/valmiustilan ilmaisim vilkkuu punaisena.
 - Katkaise bassokaiuttimesta virta painamalla I/☺ (virta/valmiustila) -painiketta ja tarkista, ettei mikään peitä bassokaiuttimen tuuletusaukkoja.
- Bassokaiutin on tarkoitettu bassoäänten toistamiseen. Jos tulolähde ei sisällä paljon bassoääntä, kuten televisio-ohjelmien kanssa usein on, bassoääni ei ehkä kuulu.
- Lisää bassokaiuttimen äänenvoimakkuutta painamalla kauko-ohjaimen SW ◀ (bassokaiuttimen äänenvoimakkuus) + -painiketta (sivu 19).

Ääni hyppii tai siinä on kohinaa.

- Jos lähistöllä on sähkömagneettisia aaltoja tuottava laite, kuten langaton lähiverkkolaite tai mikrouuni, sijoita järjestelmä erilleen siitä.
- Jos kaiutinpalkin ja bassokaiuttimen välissä on jokin este, siirrä tai poista se.
- Sijoita kaiutinpalkki ja bassokaiutin mahdollisimman lähelle toisiaan.
- Vaihda lähistöllä olevan Wi-Fi-reitittimen tai tietokoneen langattoman lähiverkon taajuudeksi 5 GHz:n alue.

Kauko-ohjain

Kauko-ohjain ei toimi.

- Osoita kauko-ohjaimella etupaneelin keskelle, jossa kauko-ohjaimen tunnistin sijaitsee (sivu 17).
- Poista mahdolliset esteet kauko-ohjaimen ja järjestelmän väliltä.
- Vaihda molemmat kauko-ohjaimen paristot uusiin, jos niiden virta on vähissä.
- Varmista, että painat kauko-ohjaimen oikeaa painiketta (sivu 19).

Muut

Television tunnistimet eivät toimi oikein.

- Kaiutinpalkki voi estää joidenkin television tunnistimien (kuten kirkkauden tunnistimen) ja kauko-ohjaimen vastaanottimen toimintaa tai 3D-infrapunalasijärjestelmää tukevan 3D-television 3D-lasien infrapunalähettimen toimintaa tai langattoman yhteyden toimintaa. Siirrä palkkikaiutin pois television luota etäisyydelle, joka sallii näiden osien toimimisen kunnolla. Voit selvittää tunnistimien ja kauko-ohjaimen vastaanottimen sijainnit television mukana toimitetusta käyttöohjeesta.

Palautus

Jos järjestelmä ei vielä kukaan toimi oikein, palauta järjestelmä seuraavasti:

- 1 Pidä järjestelmän I/⏻ (virta/valmiustila) -painiketta painettuna ja paina samanaikaisesti INPUT- ja VOL -painikkeita 5 sekunnin ajan.**

Kaikki kaiutinpalkin 5 ilmaisinta välähtävät 3 kertaa, ja asetukset palaavat alkuperäiseen tilaan.

- 2 Irrota verkkovirtajohto.**

Osat ja painikkeet

Lisätietoja on sulkeissa mainituilla sivuilla.

Kaiutinpalkki

Ylä-, etu- ja sivupaneelit

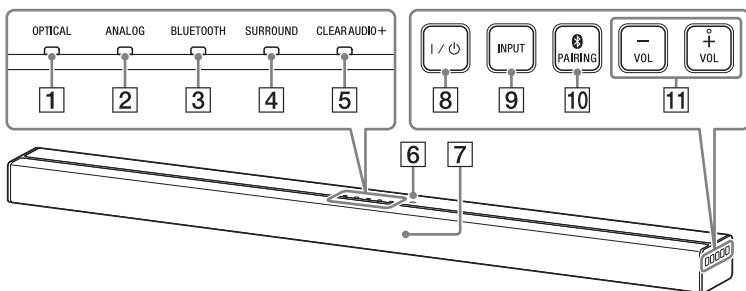

- 1 OPTICAL-ilmaisain (sivu 6)**
- 2 ANALOG-ilmaisain (sivu 6)**
- 3 BLUETOOTH-ilmaisain (sininen)**
BLUETOOTH-tila
 - BLUETOOTH-pariliitosta muodostetaan: Vilkkuu nopeasti
 - BLUETOOTH-yhteyden muodostamista yritetään: Vilkkuu
 - BLUETOOTH-yhteys on muodostettu: Palaa
 - BLUETOOTH-valmiustila (kun virta on katkaistuna): Ei pala
- 4 SURROUND-ilmaisain (sivu 7)**
- 5 CLEARAUDIO+ -ilmaisain (sivu 7)**
- 6 N-Mark-merkki (sivu 9)**
Kun käytät NFC-toimintoa, kosketa NFC-laitteellasi tätä merkkiä.
- 7 Kauko-ohjaimen tunnistin**
- 8 I/⏻ (virta/valmiustila) -painike**
Kytkee järjestelmään virran tai kytkee sen valmiustilaan.
- 9 INPUT-painike (sivu 6)**
- 10 PAIRING-painike (sivu 8, 10)**
- 11 VOL (äänenvoimakkuus) +/--painikkeet**

Vihje

- Kun BLUETOOTH-toiminto on poissa käytöstä (sivu 10), BLUETOOTH-ilmaisimen valo muuttuu oranssiksi.

Takapaneeli

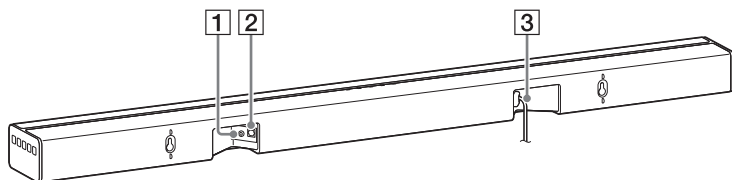

1 ANALOG-liitäntä

2 OPTICAL-liitäntä

3 Verkkovirtajohto

Bassokaiutin

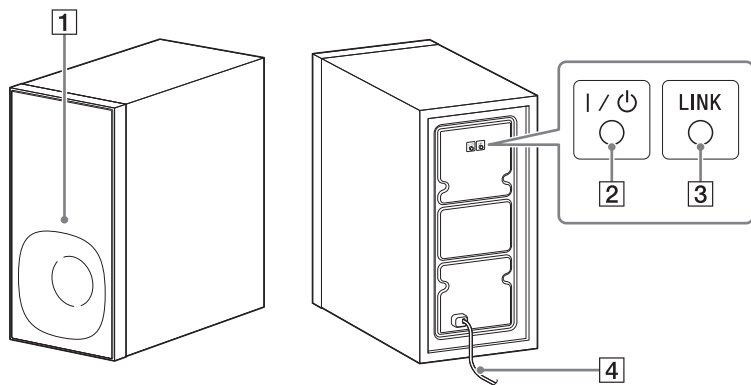

1 Virta/valmiustila-ilmaisin

2 I / ⏻ (virta/valmiustila) -painike

3 LINK-painike (sivu 10)

4 Verkkovirtajohto

Kauko-ohjain

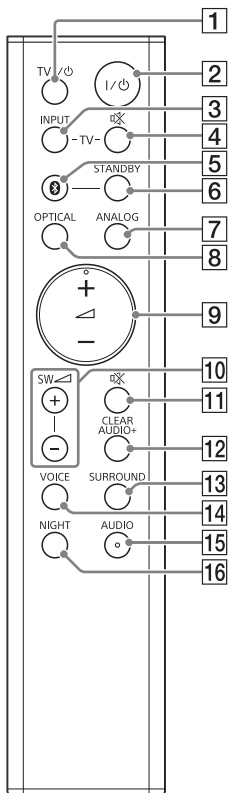

- 1 TV I/⏻ (virta/valmiustila) -painike
- 2 I/⏻ (virta/valmiustila) -painike
- 3 TV INPUT -painike
- 4 TV 🗨️ (mykistys) -painike
- 5 📶 (BLUETOOTH) -painike (sivu 6)
- 6 STANDBY -painike (sivu 10)
- 7 ANALOG -painike (sivu 6)

- 8 OPTICAL -painike (sivu 6)
- 9 🗨️ (äänenvoimakkuus) +/- -painikkeet
Säätää äänenvoimakkuutta.
- 10 SW 🗨️ (bassokaiuttimen äänenvoimakkuus) +/- -painikkeet
Säätää bassoäänen äänenvoimakkuutta.
- 11 🗨️ (mykistys) -painike
Kytkee äänen pois väliaikaisesti.
- 12 CLEARAUDIO+ -painike
Valitsee automaattisesti äänilähteelle sopivan ääniasetuksen.
- 13 SURROUND -painike (sivu 7)
- 14 VOICE -painike (sivu 7)
- 15 AUDIO -painike* (sivu 7)
- 16 NIGHT -painike (sivu 7)

* AUDIO- ja 🗨️ + -painikkeissa on kosketuspiste. Voit käyttää sitä apunasi käytön aikana.

Liitetyn television ohjaaminen

Voit hallita järjestelmään liitettyä Sony-televisiota seuraavilla painikkeilla.

- 1 TV I/⏻ (virta/valmiustila) -painike
Kytkee tai katkaisee television virran.
- 3 TV INPUT -painike
Valitsee tulosignaalin.
- 4 TV 🗨️ (mykistys) -painike
Kytkee äänen pois väliaikaisesti.

Tuettu äänimuodot

Tämä järjestelmä tukee seuraavia äänimuotoja.

- Dolby Digital
- Lineaarinen PCM, enintään 2ch 48 kHz

Tekniset tiedot

Kaiutinpalkki (SA-CT180)

Vahvistinosio

LÄHTÖTEHO (nimellinen)

Vasen ja oikea etukanava:
13 W + 13 W (4 ohmia, 1 kHz,
kokonaissärö 1 %)

LÄHTÖTEHO (vertailu)

Vasen/oikea etukaiutin:
25 W (kanavaa kohti tasolla 4 ohmia,
1 kHz)

Tulot

OPTICAL
ANALOG

BLUETOOTH-osio

Tietoliikennejärjestelmä

BLUETOOTH-määrittelyksen versio 4.0

Lähtö

BLUETOOTH-määrittelyksen
teholuokka 2

Enimmäisyhteysalue

Näköetäisyydellä 10 m¹⁾

Rekisteröitävien laitteiden enimmäismäärä
8 laitetta

Taajuusalue

2,4 GHz:n kaista
(2,4000 GHz – 2,4835 GHz)

Modulaatiomenetelmä

FHSS (Freq Hopping Spread Spectrum)

Yhteensopivat BLUETOOTH-profiilit²⁾

A2DP (Advanced Audio Distribution
Profile)

Tuetut koodikit³⁾

SBC⁴⁾

Lähetysalue (A2DP)

20–20 000 Hz (näytteenottotaajuus
44,1 kHz)

¹⁾ Todelliseen yhteysalueeseen vaikuttavat useat tekijät, kuten laitteiden välissä olevat esteet, mikroaaltouunin lähellä olevat magneettikentät, staattinen sähkö, langaton puhelin, vastaanottoherkkyys, käyttöjärjestelmä, ohjelmistosovellus jne.

²⁾ BLUETOOTH-standardiprofiilit määrittävät laitteiden välisen BLUETOOTH-tiedonsiirron käyttötilan.

- 3) Pakkausmuoto: äänisignaalin pakkaus ja muuntomuoto
4) Alikaistan koodekki

Kaiuttimet

Vasen/oikea etukaiutinosio

Kaiutinjärjestelmä

2-tiekaiutinjärjestelmä, akustinen ripustus

Kaiutin

Diskantti: 14–25 mm, balance dome -tyyppi

Basso: 40 mm × 120 mm, kartiotyyppi

Yleistä

Tehontarve

220–240 V AC, 50/60 Hz

Virrankulutus

Toiminnassa: 17 W

Valmiustila: enintään 0,5 W

BLUETOOTH-valmiustila: enintään 3 W

Mitat (noin) (l/k/s)

901 mm × 52 mm × 84 mm

Paino (noin)

2 kg

Bassokaiutin (SA-WCT180)

LÄHTÖTEHO (vertailu)

50 W (kanavaa kohti tasolla 4 ohmia, 100 Hz)

Kaiutinjärjestelmä

Bassokaiutinjärjestelmä, bassorefleksi

Kaiutin

130 mm, kartiotyyppi

Tehontarve

220–240 V AC, 50/60 Hz

Virrankulutus

Toiminnassa: 13 W

Valmiustila: enintään 0,5 W

Mitat (noin) (l/k/s)

170 mm × 342 mm × 325 mm

Paino (noin)

5,5 kg

Langaton lähetin/ vastaanotin

Taajuusalue

2,4 GHz:n kaista
(2,404 GHz – 2,476 GHz)

Modulaatiomenetelmä

GFSK

Muotoilu ja tekniset tiedot voivat muuttua ilman erillistä ilmoitusta.

Tietoja BLUETOOTH-tiedonsiirrosta

- BLUETOOTH-laitteita on suositeltavaa käyttää korkeintaan noin 10 metrin etäisyydellä toisistaan (esteetön etäisyys). Tehokas yhteysalue voi olla lyhyempi seuraavissa tilanteissa.
 - Kun BLUETOOTH-yhteydellä käytettävien laitteiden välissä on henkilö, metalliesine, seinä tai muu este.
 - Kun laitteita käytetään langattoman lähiverkon alueella.
 - Kun lähellä on käytössä mikroaaltouuni.
 - Kun lähellä on muita sähkömagneettisia aaltoja.
- BLUETOOTH-laitteet ja langattomat lähiverkot (IEEE 802.11b/g) käyttävät samaa taajuusaluetta (2,4 GHz). Kun BLUETOOTH-laitetta käytetään langattoman lähiverkkolaitteen lähellä, sähkömagneettista häiriötä voi esiintyä. Seurauksena voi olla tiedonsiirtonopeuden hidastuminen, kohina tai yhteyshäiriöt. Kokeile tällöin seuraavia toimia:
 - Käytä järjestelmää vähintään 10 metrin etäisyydellä langattomasta lähiverkkolaitteesta.
 - Katkaise langattoman lähiverkkolaitteen virta, kun käytät BLUETOOTH-laitetta alle 10 metrin etäisyydellä siitä.
 - Asenna tämä järjestelmä ja BLUETOOTH-laite mahdollisimman lähelle toisiaan.
- Tämän järjestelmän lähettämät radioaallot saattavat häiritä joidenkin lääkinällisten laitteiden toimintaa. Koska tällainen häiriö voi johtaa toimintahäiriöön, katkaise aina järjestelmän ja BLUETOOTH-laitteen virta seuraavissa ympäristöissä:

- sairaalat, junat, lentokoneet, huoltoasemat ja muut paikat, joissa on tulenarkoja kaasuja
- automaattisten ovien ja palohälyttimien läheisyys.
- Tämä järjestelmä tukee BLUETOOTH-määrittysten mukaisia suojaustoimintoja, joilla varmistetaan suojattu tiedonsiirto BLUETOOTH-tekniikan käytön aikana. Suojaus ei kuitenkaan välttämättä ole riittävä asetusten ja muiden tekijöiden takia, joten noudata varovaisuutta tiedonsiirrossa BLUETOOTH-tekniikan avulla.
- Sony ei ole vastuussa vahingoista tai muista menetyksistä, jotka johtuvat BLUETOOTH-tekniikan avulla tehdyin tiedonsiirron aikana tapahtuneista tietovuodoista.
- BLUETOOTH-yhteyden onnistumista ei voida taata kaikkien tämän järjestelmän kanssa samaa profiilia käyttävien BLUETOOTH-laitteiden kanssa.
- Tähän järjestelmään liitettyjen BLUETOOTH-laitteiden on oltava Bluetooth SIG, Inc:n ilmoittamien BLUETOOTH-määrittysten mukaisia, ja niillä on oltava asianmukainen hyväksyntä. Joissakin tapauksissa BLUETOOTH-määrittysten mukaista laitetta ei voi liittää tähän järjestelmään tai liitetyn laitteen ohjausmenetelmät, näyttö tai hallinta saattavat poiketa tavallisesta BLUETOOTH-laitteen ominaisuuksien tai määrittysten takia.
- Liitetyn BLUETOOTH-laitteen, yhteysympäristön tai ympäröivien tekijöiden vuoksi äänentoistossa saattaa esiintyä kohinaa tai katkoja.

Jos sinulla on järjestelmään liittyviä kysymyksiä tai ongelmia, ota yhteyttä lähimpään Sony-jälleenmyyjään.

<http://www.sony.net/>



* 4 5 5 9 0 2 6 2 1 * (2)