

AV Center

Operating Instructions **GB**

Manual de instrucciones **ES**



Video CD



Be sure to install this unit in the dashboard of the car for safety.
For installation and connections, see the supplied installation/connections manual.

About this manual

- This manual contains instructions for XAV-712BT, XAV-612BT and XAV-602BT.
- XAV-602BT is the model representatively used for illustration purposes.

Warning

To prevent fire or shock hazard, do not expose the unit to rain or moisture.

To avoid electrical shock, do not open the cabinet. Refer servicing to qualified personnel only.

CAUTION

The use of optical instruments with this product will increase eye hazard. As the laser beam used in this CD/DVD player is harmful to eyes, do not attempt to disassemble the cabinet. Refer servicing to qualified personnel only.

Laser Diode Properties

- Emission Duration: Continuous
- Laser Output: Less than 53.3 μ W

(This output is the value measurement at a distance of 200 mm from the objective lens surface on the Optical Pick-up Block with 7 mm aperture.)

Note on the lithium battery

Do not expose the battery to excessive heat such as direct sunlight, fire or the like.

Warning if your car's ignition has no ACC position

Be sure to set the Auto OFF function (page 23). The unit will turn off automatically in the set time when no source is selected, which prevents battery drainage.
If you do not set the Auto OFF function, press and hold OFF until the display disappears each time you turn the ignition off.

To cancel the demonstration (Demo) display, see page 23.

Notes on BLUETOOTH function

Caution

IN NO EVENT SHALL SONY BE LIABLE FOR ANY INCIDENTAL, INDIRECT OR CONSEQUENTIAL DAMAGES OR OTHER DAMAGES INCLUDING, WITHOUT LIMITATION, LOSS OF PROFITS, LOSS OF REVENUE, LOSS OF DATA, LOSS OF USE OF THE PRODUCT OR ANY ASSOCIATED EQUIPMENT, DOWNTIME, AND PURCHASER'S TIME RELATED TO OR ARISING OUT OF THE USE OF THIS PRODUCT, ITS HARDWARE AND/OR ITS SOFTWARE.

IMPORTANT NOTICE!

Safe and efficient use

Changes or modifications to this unit not expressly approved by Sony may void the user's authority to operate the equipment.

Please check for exceptions, due to national requirement or limitations, in usage of BLUETOOTH equipment before using this product.

Driving

Check the laws and regulations on the use of cellular phones and handsfree equipment in the areas where you drive.

Always give full attention to driving and pull off the road and park before making or answering a call if driving conditions so require.

Connecting to other devices

When connecting to any other device, please read its user guide for detailed safety instructions.

Radio frequency exposure

RF signals may affect improperly installed or inadequately shielded electronic systems in cars, such as electronic fuel injection systems, electronic antiskid (antilock) braking systems, electronic speed control systems or air bag systems. For installation or service of this device, please consult with the manufacturer or its representative of your car. Faulty installation or service may be dangerous and may invalidate any warranty that may apply to this device.

Consult with the manufacturer of your car to ensure that the use of your cellular phone in the car will not affect its electronic system.

Check regularly that all wireless device equipment in your car is mounted and operating properly.

Emergency calls

This BLUETOOTH car handsfree and the electronic device connected to the handsfree operate using radio signals, cellular, and landline networks as well as user-programmed function, which cannot guarantee connection under all conditions.

Therefore do not rely solely upon any electronic device for essential communications (such as medical emergencies).

Remember, in order to make or receive calls, the handsfree and the electronic device connected to the handsfree must be switched on in a service area with adequate cellular signal strength.

Emergency calls may not be possible on all cellular phone networks or when certain network services and/or phone features are in use.

Check with your local service provider.



Table of Contents

Warning	2
Guide to Parts and Controls	5

Getting Started

Resetting the Unit	8
Performing Initial Settings	8
Setting the Clock	8
Preparing a BLUETOOTH Device	8
Detaching the front panel (XAV-612BT/602BT only)	9

Listening to the Radio

Listening to the Radio	10
Storing and Receiving Stations	10
Using Radio Data System (RDS)	11

Playback

Playing a Disc	12
Playing an iPod/USB Device	13
Playing a BLUETOOTH Device	13
Searching and Playing Tracks	14
Enjoying Music According to Your Mood (SensMe™)	15
Available Options	15
[DVD Audio Level]	16
[CSO (Center Speaker Organizer)]	16

Handsfree Calling

Receiving a Call	17
Making a Call	17
Available Operations During a Call	18
Phonebook Management	18
Call Data Management	18
Phone Option Menu	19

Useful Functions

App Remote with iPhone/Android Phone	19
Duplicating the Smartphone's Display (MirrorLink™)	20
Enjoying Different Sources in Front and Rear (Zone x Zone)	20
Enjoying high quality image (XAV-712BT/612BT only)	20
Using Gesture Command	21

Settings

General Settings	22
Touch Panel Adjust	23
Bluetooth Reset	24
USB Battery Charge Mode	24
Sound Settings	24

EQ7 / Subwoofer Level Adjust	24
Balance / Fader Level Adjust	24
RBE (Rear Bass Enhancer)	25
4.1ch Speaker Level	25
Visual Settings	25
Picture EQ	25
Aspect	26
Source Settings	26
Auto Input Change(MHL) (XAV-712BT/612BT only)	28

Additional Information

Auxiliary Audio/Video Equipment	28
Rear View Camera	29
Updating the Firmware	29
Precautions	29
Maintenance	34
Specifications	35
Troubleshooting	38
Language Code List	44

For details on smartphone connectivity and battery charge capability, see **"Summary of Useful Functions for Smartphone"** on the pages at the end of these operating instructions.

Guide to Parts and Controls

Main unit

XAV-712BT

There is a tactile dot to the right of the VOLUME + button.

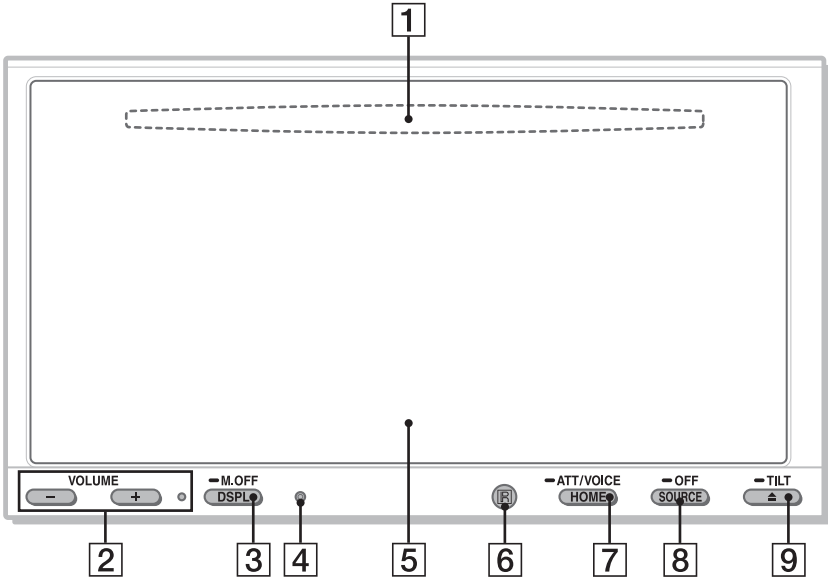

XAV-612BT/602BT

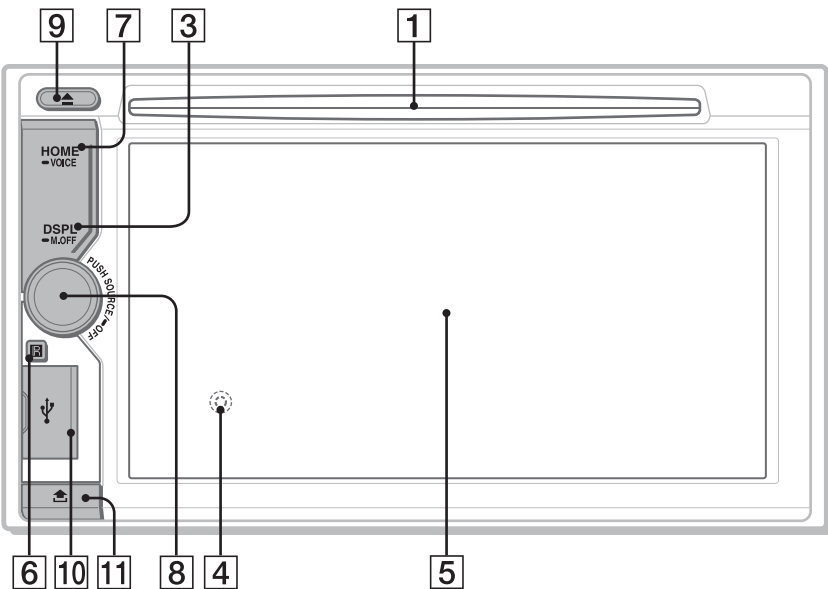

- 1 **Disc slot**
(XAV-712BT: located behind the front panel)
- 2 **VOLUME +/-**
- 3 **DSPL (display)**
Change the display items.
-M.OFF (monitor off)
Press and hold to turn off the monitor and the button illumination. Touch anywhere on the display to turn back on.
- 4 **Reset button**
(XAV-612BT/602BT: located behind the front panel)
- 5 **Display/touch panel**
- 6 **Receptor for the remote commander**
- 7 **HOME**
Open the HOME menu.
-VOICE
Press and hold for more than 2 seconds to activate the voice command function. When the App Remote function is on, voice recognition (Android phone only) and voice dial is activated. When the App Remote function is off, only voice dial is available.
-ATT (attenuate) (XAV-712BT only)
Press and hold for more than 2 seconds to attenuate the sound. To assign the ATT function to the HOME button, select [ATT ON/OFF] in [HOME Key Function (hold 2sec push)] (page 22).
- 8 **SOURCE**
Turn on the power.
Change the source. Each press displays a selectable source in a popup on the current display.
-OFF
Press and hold for 1 second to exit the source. Press and hold for more than 2 seconds to turn off the unit. When the unit is turned off, remote commander operation is not available.
Volume control dial (XAV-612BT/602BT only)
Rotate to adjust the volume.
- 9 **▲ (disc eject)**
-TILT (XAV-712BT only)
Press and hold to adjust the monitor angle.
- 10 **USB port (XAV-612BT/602BT only)**
Open the cover to connect a USB device.
- 11 **Front panel release button (XAV-612BT/602BT only)**

RM-X271 remote commander

The remote commander can be used to operate the audio controls. For menu operations, use the touch panel.

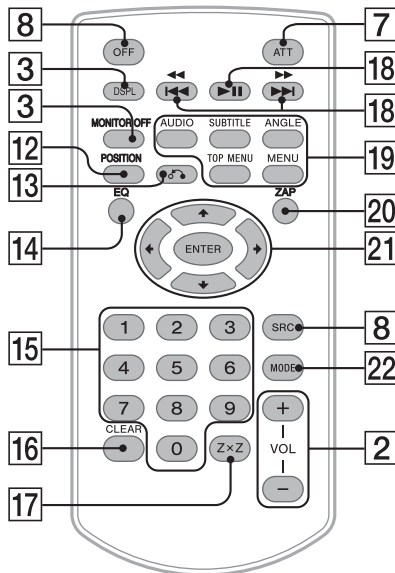

Remove the insulation film before use.



- 12 **POSITION**
Switch the listening position.
- 13 **↶ (return)**
Return to the previous display/return to the menu on a Video CD (VCD).
- 14 **EQ (equalizer)**
Select an equalizer curve.
- 15 **Number buttons (0 - 9)**
- 16 **CLEAR**
- 17 **ZxZ (Zone x Zone)** (page 20)
- 18 **⏸ (play/pause)**
⏮ ⏪ ⏩ ⏭ (previous/next)
- 19 **DVD playback setting buttons**
- 20 **ZAP (zappin)** (page 14)
- 21 **⏪/⏩/⏮/⏭ (cursor)/ENTER**
- 22 **MODE**
Select the radio band/auxiliary device.

Screen displays

Status bar:

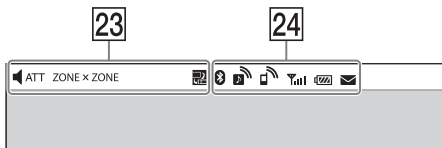

Notification panel:

Tap on the status bar to open the notification panel.

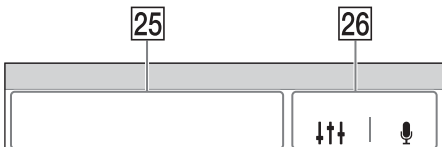

Home screen:

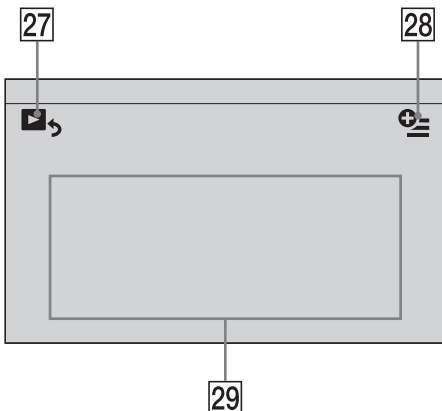

23 Indications



Lights up when the sound is attenuated.

ZONE x ZONE

Lights up when the Zone x Zone function is on.



Lights up when the App Remote function is on.

24 BLUETOOTH status indications



Lights up when the BLUETOOTH signal is on.



Lights up when a device is connected to the unit for audio streaming.

Flashes when the connection is in progress.



Lights up when a cellular phone is connected to the unit for handsfree calling.

Flashes when the connection is in progress.



Indicates the signal strength status of the connected cellular phone.



Indicates the remaining battery status of the connected cellular phone.



Lights up when a connected cellular phone has unread SMS message(s).

25 Application specific area

Display playback controls/indications or show the unit's status. Displayed items differ depending on the source.

26 Common area



Accesses the EQ7/subwoofer settings menu directly (page 24).



Activates the voice command function.



27 Switch from the HOME screen to the playback screen.

28 (option)

Open the HOME option menu. Press HOME, then touch .

[Icon Priority]

Changes the order of icons.

[Background Theme]

Changes the wallpaper.

[Icon View]

Switches between 2D and 3D icon display. You can also switch the icon view by touching and holding anywhere on the display.

[Touch Effect]

Displays a light trail where you have touched the display.

To return to the home screen, touch .

29 Source select keys

Change the source.

Getting Started

Resetting the Unit

Before operating the unit for the first time, or after replacing the car battery or changing connections, you must reset the unit.

1 Press the reset button on the unit.

Use a pointed object, such as a ballpoint pen.

Note

Pressing the reset button will erase the clock setting and some stored contents.

Performing Initial Settings

After resetting, the initial setting display appears.

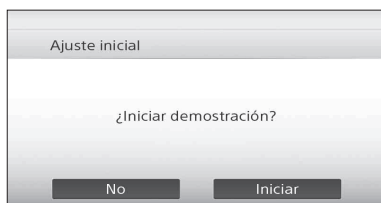

1 Touch [No] on the demo setting display.

2 Touch [Idioma] to set the display language.

Move the scrollbar up and down, then select the desired language.

3 Touch [Subwoofer] to set the subwoofer connection status.

Set to [ON] if a subwoofer is connected, or [OFF] if not.

4 Touch [Listening Position] to set the listening position.

Set to [Front L] if your listening position is front left, or [Front R] if front right.

To return to the initial setting display, touch .

5 Touch [OK].

The setting is complete.

This setting can then be further configured in the setting menu (page 22).

Setting the Clock

1 Press HOME, then touch [Settings].

2 Touch , then touch [Date & Time].

3 Touch [Select Time Zone].

The setting display appears.

To return to the [Date & Time] display, touch .

4 Touch [Set Date], then set the year, month and day.

5 Touch [Set Time], then set the hour and minute.

6 Touch [AM] or [PM].

7 Touch [OK].

The setting is complete.

To delete an entered number, touch [Clear].

To activate/deactivate the CT function (page 11), touch [CT] in step 4.

Preparing a BLUETOOTH Device

You can enjoy music, or perform handsfree calling, by connecting a suitable BLUETOOTH device (cellular phone, audio device, etc.). For details on connecting a BLUETOOTH device, refer to the operating instructions supplied with the device. Before connecting, turn down the volume of this unit; otherwise, loud sound may result.

Pairing and connecting with a BLUETOOTH device

When connecting a BLUETOOTH device for the first time, mutual registration (called "pairing") is required. Pairing enables this unit and other devices to recognize each other.

1 Press HOME, then touch [Settings].

2 Touch , and move the scrollbar up and down.

3 Touch [Bluetooth Connection], then set the signal to [ON].

The BLUETOOTH signal of this unit is activated and  appears on the status bar.

4 Touch [Pairing >].

The unit enters pairing standby mode.

5 Perform the pairing procedure on the BLUETOOTH device to detect this unit.

- 6 Select [Sony Car Audio] shown in the display of the BLUETOOTH device.
- 7 If passkey* input is required on the BLUETOOTH device, input [0000].
 - * Passkey may be called "passcode," "PIN code," "PIN number," "password," etc., depending on the BLUETOOTH device.
- 8 Select this unit on the BLUETOOTH device to establish the BLUETOOTH connection.
 - 📶 or 📶 lights up when the connection is made.

Note

While connecting to a BLUETOOTH device, this unit cannot be detected by another device. To enable detection, terminate the current connection.

Connecting with a paired BLUETOOTH device

This chapter explains how to connect manually to registered BLUETOOTH devices.

- 1 Make sure that the BLUETOOTH signals both on this unit (page 24) and the BLUETOOTH device are activated.
 - 📶 on the status bar indicates that the BLUETOOTH signal on this unit is on.
- 2 Operate the BLUETOOTH device to connect to this unit.
 - 📶 or 📶 appears.

When the ignition is turned to on with the BLUETOOTH signal activated, this unit searches for the last-connected BLUETOOTH device, and connection is made automatically if possible.

Note

If this unit cannot detect the last-connected BLUETOOTH device, touch [Reconnect] to search for the last-paired device again. If the problem is not solved, follow the pairing procedure.

To install the microphone

To capture your voice during handsfree calling, you need to install the microphone (supplied). For details on how to connect the microphone, refer to the supplied "Installation/Connections" guide.

Detaching the front panel (XAV-612BT/602BT only)

You can detach the front panel of this unit to prevent theft.

Caution alarm

If you turn the ignition switch to the off position without detaching the front panel, the caution alarm will sound for a few seconds. The alarm will only sound if the built-in amplifier is used.

To deactivate the caution alarm, set [Front Panel Caution Alarm] to [OFF] (page 23).

- 1 Press and hold OFF for more than 2 seconds to turn off the unit.
- 2 Press 🏠.
- 3
 - ① Lift the left side of the front panel.
 - ② Pull it off towards you.

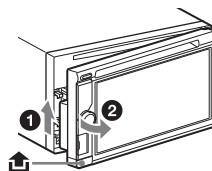

Note

Do not drop or put excessive pressure on the front panel and display window.

Attaching the front panel

Engage part (A) of the front panel with part (B) of the unit, as illustrated, and push the left side into position until it clicks.

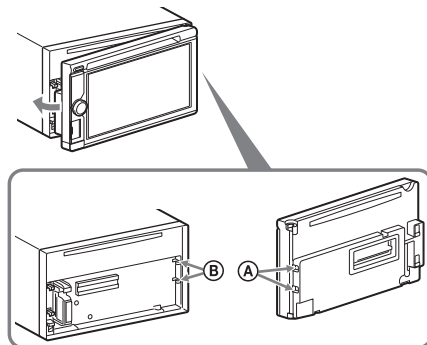

Note

Do not put anything on the inner surface of the front panel.

Listening to the Radio

Listening to the Radio

To listen to the radio, press HOME then touch [Tuner].

Reception controls/indications

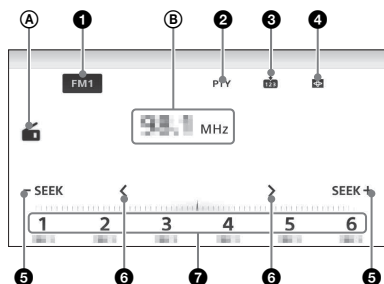

Reception controls (1 to 7)

- 1 Current band icon**
Opens the band list.
- 2 [PTY] (Program Types) (FM only)**
Opens the PTY list (page 11).
- 3**
Registers the current band as a preset item.
- 4**
Changes the pattern of the visualizer.
- 5 -SEEK/SEEK+**
Tunes in automatically.
- 6 </>**
Tunes in manually.
Touch and hold to continuously skip frequencies.
- 7 [1] to [6]**
Selects a preset station.
Touch and hold to store the currently displayed frequency in that preset.

Reception indications (A and B)

- (A) Current source icon
(B) Frequency/status

Storing and Receiving Stations

Caution

When tuning to stations while driving, use Best Tuning Memory (BTM) to prevent an accident.

Storing automatically (BTM)

- 1 Select the desired band ([FM1], [FM2], [FM3], [AM1], or [AM2]).
- 2 Touch .
- 3 Touch [BTM].
The unit stores the first six available stations in presets ([1] to [6]).

To return to the playback screen, touch .

Tuning

- 1 Touch the current band.
The band list appears.
- 2 Touch the desired band ([FM1], [FM2], [FM3], [AM1], or [AM2]).
- 3 Perform tuning.
To tune automatically
Touch **-SEEK/SEEK+**.
Scanning stops when the unit receives a station. Repeat this procedure until the desired station is received.
To tune manually
Touch **</>** repeatedly until the desired frequency is received.
To skip frequencies continuously, touch and hold **</>**.

Storing manually

- 1 While receiving the station that you want to store, touch , then touch the desired preset number ([1] to [6]).

To return to the playback screen, touch .

Receiving stored stations

- 1 Select the band.
- 2 Touch the desired preset number ([1] to [6]).

Using Radio Data System (RDS)

Display items

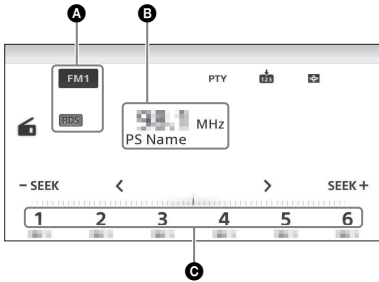

- A** Band name, RDS*
- B** Program service name, frequency
- C** Preset number

* During RDS reception.

RDS services

This unit automatically provides RDS services as follows:

PTY (Program Types)

Displays the currently received program type. Also searches for a designated program type.

CT (Clock Time)

The CT data from the RDS transmission sets the clock.

Selecting program types (PTY)

1 During FM reception, touch [PTY].

To scroll the list, move the scrollbar up and down.

2 Touch the desired program type.

The unit searches for a station broadcasting the selected program type.

To close the PTY list, touch .

Type of programs

News (News), **Current Affairs** (Current Affairs), **Information** (Information), **Sport** (Sports), **Education** (Education), **Drama** (Drama), **Cultures** (Culture), **Science** (Science), **Varied Speech** (Varied), **Pop Music** (Pop Music), **Rock Music** (Rock Music), **Easy Listening** (M.O.R. Music), **Light Classics M** (Light classical), **Serious Classics** (Serious classical), **Other Music** (Other Music), **Weather & Metr** (Weather), **Finance** (Finance), **Children's Progs** (Children's program), **Social Affairs** (Social Affairs), **Religion** (Religion), **Phone In** (Phone In), **Travel & Touring** (Travel), **Leisure & Hobby** (Leisure), **Jazz Music** (Jazz Music), **Country Music** (Country Music), **National Music** (National Music), **Oldies Music** (Oldies Music), **Folk Music** (Folk Music), **Documentary** (Documentary)

Note

You cannot use this function in countries/regions where no PTY data is available.

Playback

For playable discs or file types, see page 30.

Playing a Disc

Depending on the disc, some operations may be different or restricted.

Refer to the operating instructions supplied with the disc.

XAV-712BT

- 1 Press **▲** on the unit to open the front panel.
- 2 Insert the disc (label side up), then playback starts.

XAV-612BT/602BT

- 1 Insert the disc (label side up), then playback starts.

If a DVD menu appears

Touch the desired item in the DVD menu.

You can also use the menu control panel, which can be displayed by touching the screen anywhere except the DVD menu items. Touch **◀/▶/⏪/⏩** to move the cursor, then touch [ENTER] to confirm. If the menu control panel does not appear by touching the display, use the remote commander.

Example of playback indications (DVD)

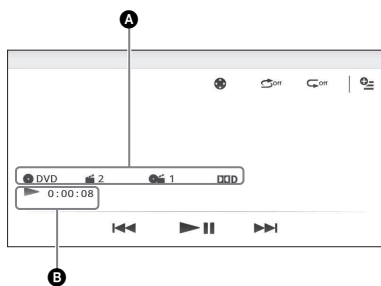

- A** Current source icon, format, chapter/title number, audio format
- B** Playback status, elapsed playback time

Touch the display if the indications are not displayed.

For audio discs, some indications are always displayed during playback.

To change the visualizer settings, touch



Using PBC (playback control) functions

The PBC menu interactively assists with operations while a PBC-compatible VCD is played.

- 1 Start playing a PBC-compatible VCD. The PBC menu appears.
- 2 Press the number buttons on the remote commander to select the desired item, then press ENTER.
- 3 Follow the instructions in the menu for interactive operations. To return to the previous display, press **↶** on the remote commander.

To deactivate PBC functions, set [Video CD PBC] to [OFF] (page 27).

Notes

- During PBC playback, the track number, playback item, etc., do not appear on the playback display.
- Resume playback is unavailable during playback with PBC.

Configuring audio settings

To change the audio language/format

The audio language can be changed if the disc is recorded with multilingual tracks. You can also change the audio format when playing a disc recorded in multiple audio formats (e.g., Dolby Digital).

During playback, touch the screen and then **⊙**. Touch **↻** repeatedly until the desired audio language/format appears.

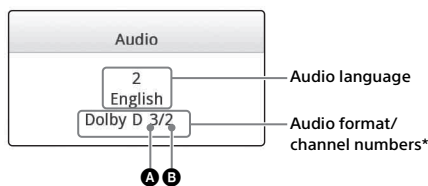

* The format name and channel numbers appear as follows:

Example: Dolby Digital 5.1 ch

A Front channel × 2 + Center channel × 1

B Rear channel × 2

If the same language is displayed two or more times, the disc is recorded in multiple audio formats.

To change the audio channel

When playing a VCD, you can listen to both left and right channels, right channel only or left channel only, via both right and left speakers. During playback, touch \blacktriangle _{LR} repeatedly until the desired audio channel appears. The options are indicated below.

- [Stereo]: Standard stereo sound (default)
- [1/Left]: Left channel sound (monaural)
- [2/Right]: Right channel sound (monaural)

Playing an iPod/USB Device

In these Operating Instructions, "iPod" is used as a general reference for the iPod functions on the iPod and iPhone, unless otherwise specified by the text or illustrations.

For details on the compatibility of your iPod, see "About iPod" (page 33) or visit the support site on the back cover.

MSC (Mass Storage Class)-type USB devices (such as a USB flash drive, digital media player, Android phone) compliant with the USB standard can be used.

Depending on the digital media player or Android phone, setting the USB connection mode to MSC is required.

1 Reduce the volume on this unit.

If the device is turned off, turn it on.

2 Connect the iPod or the USB device to the USB port.

3 Press HOME, then touch [USB Music], [USB Video], [USB Photo] or [iPod].

In the case of [USB Music], [USB Video] or [iPod], playback starts.

In the case of [USB Photo], touch [All pictures] or [Folders], then select the picture or folder to start photo file playback.

To stop playback

Press and hold OFF for 1 second.

To remove the device

Stop playback, then disconnect.

Do not disconnect during playback, as data in the device may be damaged.

Notes

- If you connect an iPod or MSC device to a USB port while the same type of device is already connected to the other USB port, the unit will not recognize the latest device.
- The signal of USB Video or USB Photo playback is not output from the video output terminal (rear).
- The signal of iPod video playback is not output from the video output terminal (rear).

Caution for iPhone

When you connect an iPhone via USB, telephone volume is controlled by the iPhone itself. In order to avoid sudden loud sound after a call, do not increase the volume on the unit during a call.

About resuming mode

When the iPod currently playing is connected to the dock connector, the mode of this unit changes to resuming mode and playback starts in the mode set by the iPod.

In resuming mode, repeat/shuffle play are not available.

Listen and watch contents with direct operation of iPod (Passenger App Control)

1 During playback, touch \mathbb{R} .

To deactivate Passenger App Control

During [Passenger App Control], touch screen and then [Cancel].

The play mode changes to resuming mode.

Notes

- App image and video can only be displayed on this unit while the parking brake is applied.
- Apps compatible with Passenger App Control are limited.
- The volume can be adjusted only by this unit.
- The repeat and shuffle settings will be off if the Passenger App Control mode is canceled.

Playing a BLUETOOTH Device

You can play contents on a connected device that supports BLUETOOTH A2DP (Advanced Audio Distribution Profile).

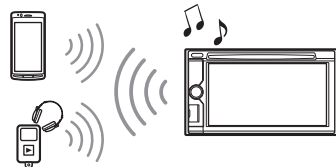

1 Make BLUETOOTH connection with the audio device (page 9).

2 Reduce the volume on this unit.

3 Press HOME, then touch [BT Audio].

4 Operate the audio device to start playback.

5 Adjust the volume on this unit.

Playback controls

If the BLUETOOTH device supports AVRCP (Audio Video Remote Control Profile), you can control playback via this unit in the same way as disc playback.

To match the volume level of the BLUETOOTH device to other sources

You can reduce the volume level differences between this unit and the BLUETOOTH device. During playback, touch . Select a level from -8 to +18.

Searching and Playing Tracks

Using repeat play and shuffle play

- 1 During playback, touch (repeat) or (shuffle) repeatedly until the desired option appears.
Repeat or shuffle play starts.

Available play modes differ depending on the selected sound source.

Note

Shuffle play is not available for the following discs:
– DVD-R/DVD-R DL/DVD-RW in VR mode.
– version 2.0 VCD with PBC function.

Using direct search play

- 1 During playback, press the number buttons on the remote commander to enter an item (track, chapter, etc.) number, then press ENTER.
Playback starts from the beginning of the selected point.

Note

During VCD playback, this function is available only when playing a VCD without PBC functions.

Searching for a track by the main chorus part (ZAPPIN™)

ZAPPIN helps you to find desired song by playing back only the main chorus part of that song in a playlist of the iPod/USB device. The playback time can be adjusted in the option menu (page 16). This function is convenient, for example, when searching for a track in shuffle or shuffle repeat mode.

Notes

- The tracks in the USB device need to be analyzed by 12 TONE ANALYSIS.

- The tracks in the iPod are played back from 1 minute into each song.

1 During audio playback, touch [ZAP].

In the case of USB Music, ZAP mode starts from the currently playing track.
In the case of iPod, ZAP mode starts from a passage in the next track.

2 Touch [ZAP] when a track you want to listen to is played.

In the case of USB Music, playback returns to normal from the current position until the end of the track.
In the case of iPod, the selected track plays from the beginning.

To search for a track via the ZAPPIN mode again, repeat steps 1 and 2.

Searching for a file from the list screen

1 During playback, touch .

The list screen from the currently played item appears.



Furthermore, touch or to list up by the file type (audio/video).

2 Touch the desired item.

Playback starts.

In the case of the USB photo file, touch to start the slideshow.

To change the display format for video/photo files

While the list screen appears, touch then select the desired option.

: Grid view

Displays the files as a grid.

: List view

Displays the files as a list.

: Cover art view

Displays the files as angled graphics.

: Date view (all pictures only)

Displays the photo files in order of date.

☰: Expanded view (folders only)

Displays the photo folders, below which are displayed subfolders, and any photo file images that are contained.

Selecting songs from the library

- 1 While the list screen appears, touch . The menu list appears.
- 2 Select the desired category. The selected list appears.
- 3 Touch the desired track. Playback starts.

Selecting an album by cover art

- 1 While the list screen appears, touch .
- 2 Touch the cover art of the album you want to play. Playback starts.

Enjoying Music According to Your Mood (SensMe™)

Sony's unique "SensMe™ channels" feature automatically group tracks by channel or mood, and allow you to enjoy music intuitively.

Installing "Media Go" on your computer

Software ("Media Go") is required to enable the SensMe™ function on this unit.

- 1 Download "Media Go" software from the support site on the back cover.
- 2 Follow the on-screen instructions to complete the installation.

Transferring tracks to a USB device using "Media Go"

To enable the SensMe™ function on this unit, tracks need to be analyzed and transferred to a registered USB device using "Media Go."

- 1 Connect the registered USB device to your computer.
For "WALKMAN," connect via MTP mode. For USB devices other than "WALKMAN," connect via MSC mode.
"Media Go" starts automatically.

If a message appears, follow the on-screen instructions to proceed.

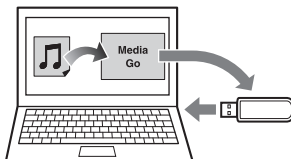

- 2 Drag and drop tracks from Windows Explorer or iTunes, etc., to "Media Go." The analysis and transfer of tracks starts.



For details on operations, refer to the help of "Media Go."

Playing tracks in channels (SensMe™ channels)

"SensMe™ channels" automatically group tracks into channels by their tunes. You can select and play a channel that fits your mood, activity, etc.

- 1 Connect a USB device set up for the SensMe™ function.
- 2 Press HOME, then touch [USB Music].
- 3 Touch , then .
- 4 Flick the channel list left or right. Playback of the first track in the current channel starts from the track's most melodic or rhythmical section*.
* May not be detected correctly.
- 5 Touch the desired channel. Playback of tracks in the selected channel starts.

Channel list**■ Basic channels**

Plays tracks according to the music type.

[Energetic], [Emotional], [Lounge], [Dance], [Extreme], [Upbeat], [Relax], [Mellow]

■ Recommended

[Morning], [Daytime], [Evening], [Night], [Midnight]

■ Shuffle All

Plays all analyzed tracks in random order.





Available Options

Various settings are available in each source by touching . The available items differ depending on the situation.





iPod

Options	Details
[ZAPPIN Time]	Selects the playback time for the ZAPPIN function: [6 sec], [15 sec], [30 sec]

USB Music







Options	Details
 [ZAPPIN Time]	Selects the playback time for the ZAPPIN function: [6 sec], [15 sec], [30 sec]
[Update database]	Searches for music files and adds them to the database.
[About Music player]	Displays the application version.
 [List view], [Grid view]	Changes the album display format while selecting [Albums] in library.
 [Sort by album], [Sort by artist]	Changes the cover art sort order.
 [Gate], [Balloon], [Glow], [Animal], [Albums], [Graffiti], [Ink], [Random]	Changes the visualizer settings.

USB Video

Options	Details
 [Zoom settings]	Adjusts the video display: [Normal mode], [Full mode], [Off]
[Update database]	Searches for video files and adds them to the database.
[About Video player]	Displays the application version.
	Displays the audio option menus.
	Displays detailed information.
	Deletes the file.

	[Oldest first], [Newest first], [A to Z], [Z to A]	Changes the video list sort order.
--	--	------------------------------------



USB Photo

Options	Details	
	[Slideshow interval settings]	Adjusts the time interval: [0.5 sec.] – [20.0 sec.].
[Play continuously]		Sets continuous playback (slideshow).
[Update database]		Searches for picture files and adds them to the database.
[About Photo viewer]		Displays the application version.
	–	Plays a slideshow.
	–	Sets a photo file as wallpaper.
	–	Displays detailed information.
	–	Deletes the file.
	[Oldest first], [Newest first], [A to Z], [Z to A]	Changes the photo list order.

Disc

Options	Details	
[DVD Audio Level]	–	Adjusts the audio output level between –10 and +10 for a DVD recorded in Dolby Digital format, to balance the volume level between discs.
[CSO (Center Speaker Organizer)]	–	Creates a virtual center speaker even though a real center speaker is not connected. Select from [CSO1], [CSO2] or [CSO3]. This function is effective only when [Multi Channel Output] is set to [Multi] in Source Settings (page 27).

Handsfree Calling

Before handsfree calling, make sure that  and  are in the display. If the indications do not appear, perform the BLUETOOTH connection procedure (page 8).

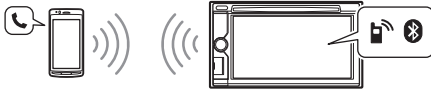

Receiving a Call

- 1 Touch  when a call is received.
The phone call starts.

Notes

- You cannot receive a call when the unit enters the MirrorLink™ mode.
- The ringtone and talker's voice are output only from the front speakers.

To adjust the ringtone volume

The level of ringtone volume will be stored into memory, independently from the regular volume level.

XAV-712BT

Press VOLUME +/- while receiving a call.

XAV-612BT/602BT

Rotate the volume control dial while receiving a call.





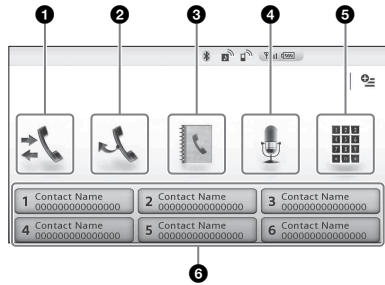

To reject/end a call

Touch .

Making a Call

- 1 Press HOME, then touch [Phone].
- 2 Touch one of the icons on the BLUETOOTH phone display.



- 1  **(call history)*1**
Select a contact from the call history list. The unit stores the last 20 calls.
- 2  **(redial)**
Make a call automatically to the last contact you made.
- 3  **(phonebook)*1**
Select a contact from the name list/number list in the phonebook. To search the desired contact by alphabetical order in the name list, touch .
For details on how to manage the phonebook data, see "Phonebook Management" (page 18).
- 4  **(voice dial)*2*3**
Say a voice tag stored on the cellular phone.
- 5  **(phone number input)**
Enter the phone number.
- 6 **Preset number**
Touch a preset number ([1] to [6]). The unit stores up to 6 contacts in the list.
For details on how to store, see "Presetting phone numbers" (page 18).

*1 The cellular phone needs to support PBAP (Phone Book Access Profile).

*2 Do not use the voice dial function on the cellular phone while it is connected to this unit.

*3 Voice dial may not work depending on the recognition specification of the cellular phone. For details, visit the support site on the back cover.

- 3 Touch .
The call is made and the calling display appears until the other party answers.

Available Operations During a Call

To adjust the talker's voice volume

The level of the talker's voice volume will be stored into memory, independently from the regular volume level.

XAV-712BT

Press VOLUME +/- during a call.

XAV-612BT/602BT

Rotate the volume control dial during a call.

To send DTMF (Dual Tone Multiple Frequency) tones

Touch , then the required number keys.

To transfer the current call to the cellular phone

Touch .

To transfer back to handsfree calling, touch

 again.

Available options

During a handsfree call, press .

[Speech Quality]	Reduces echo and noise during a call. For normal use, set to [Mode 1]. If the outgoing sound quality is unsatisfactory, set to [Mode 2].
------------------	--

[MIC Gain]	Adjusts the microphone volume for the other party: [Low], [Middle], [High].
------------	---

Phonebook Management

Note

Prior to disposal or changing ownership of your car with this unit still installed, be sure to erase all the phonebook data in this unit to prevent possible unauthorized access, by doing any of the following:

- Delete the phonebook data by initializing (page 24).
- Press the reset button.
- Disconnect the power supply lead.

Selecting phonebook data

You can access the phonebook data of a cellular phone or this unit's internal data to make a call.

- 1 Press HOME, then touch [Phone].
The BLUETOOTH phone display appears.

- 2 Touch , then [Phonebook Select].

- 3 Touch the desired item.

To store phonebook data (When [Internal] has been selected from [Phonebook Select])



You can send phonebook data from the connected cellular phone to this unit.

Press HOME, then touch [Phone] →  → [Receive Phonebook]. The unit is ready to receive the phonebook data.



Send the phonebook data by operating the connected cellular phone.

If data is stored successfully, the BLUETOOTH device name appears on the display of the unit.

Deleting phonebook data



- 1 Press HOME, then touch [Phone].
The BLUETOOTH phone display appears.
- 2 Touch .
- 3 Touch .
- 4 Touch [OK].
All phonebook data on this unit is deleted.

To delete an individual contact from the phonebook

Follow steps 1 to 2 above, then select the contact. To search the desired contact by alphabetical order, touch  then select alphabet. Touch  → [OK].

Call Data Management

Deleting call history

- 1 Press HOME, then touch [Phone].
The BLUETOOTH phone display appears.
- 2 Touch .
- 3 Touch .
- 4 Touch [OK].
All items in the call history are deleted.

Presetting phone numbers

- 1 Press HOME, then touch [Phone].

The BLUETOOTH phone display appears.

2 Touch .

The phonebook appears.

3 Select the contact to store in the preset dial.

❶ In the name list, touch the name of the contact.

To search the desired contact by alphabetical order, touch , then select alphabet.

❷ In the number list, touch the phone number.

The contact confirmation display appears.

4 Touch [Preset], then the desired preset number ([1] to [6]).

The contact is stored to the selected preset number.

To change the registration of the preset dial

Follow the procedure above and overwrite a registered preset dial.

Phone Option Menu

1 Press HOME, then touch [Phone].

2 Touch .

The phone option menu appears.

[Ringtone]

Uses the ringtone of this unit or the connected cellular phone: [Internal], [Cellular].

[Auto Answer]

Answers an incoming call automatically.

- [OFF]: to not answer automatically.
- [3 sec]: to answer automatically after 3 seconds.
- [10 sec]: to answer automatically after 10 seconds.

[Phonebook Select]

Browses the phonebook data on this unit or cellular phone: [Internal], [Cellular].

[Receive Phonebook]

Receives phonebook data from the connected cellular phone.

When receiving is complete, BLUETOOTH device name appears.

[Background Visualizer]

Sets background visualizer: [ON], [OFF].

Useful Functions

For details on smartphone connectivity with the following operations and battery charge capability, see "Summary of Useful Functions for Smartphone" on the pages at the end of these operating instructions.

App Remote with iPhone/Android Phone

Downloading the App Remote application is required from App StoreSM for an iPhone, or from Google Play for Android phone.

The App Remote function provides the following features:

- Operate the unit to launch and control compatible applications on an iPhone/Android phone.
- Operate iPhone/Android phone with simple finger gestures to control the source of the unit.
- Read out incoming text messages/SMS/reminders. (Android phone only)
- Launch an application/audio source or search the keyword on the web by saying a word or phrase into the microphone. (Android phone only)
- Adjust the sound settings (EQ7, Balance/Fader, Listening Position) of the unit via a mobile device.

Available operations differ depending on the application. For details on available applications, visit the support site on the back cover.

Notes

- For your safety, follow your local traffic laws and regulations, and do not operate the application while driving.
- The App Remote application on the smartphone needs to be Version 2 or higher.
- The App Remote function via USB is only available for iPhones with iOS 5 installed.
- The App Remote function via the BLUETOOTH function is only available for Android phones with Android 2.1, 2.2, 2.3 or 4.0 installed.
- Automatic reading of the SMS function is only available for Android phones with TTS Engine installed.
- The following functions disable the App Remote function.
 - BT Audio (Android phone only)
 - MirrorLink™
 - HDMI/MHL (XAV-712BT/612BT only)
- The App Remote function is not available when [Receiver Audio Playback during MirrorLink™] is set to [ON].

- 1 Connect the iPhone to the USB port, or Android phone via the BLUETOOTH function.
- 2 Launch the App Remote application.
- 3 Press HOME, then touch [App Remote]. Connection to the iPhone/Android phone starts. For details on operation of the iPhone/Android phone, see the help of the application.

If the device number appears

Make sure that the same numbers are displayed (e.g., 123456) in this unit and the mobile device, then press MENU on this unit and select Yes on the mobile device.

To terminate connection

Touch  in the upper right of the display.

Duplicating the Smartphone's Display (MirrorLink™)

MirrorLink™ compatibility depends on smartphones and its application. For details on compatible models, refer to the compatible list on the support site on the back cover.

Notes on using the MirrorLink™ function

- Your smartphone needs to support the MirrorLink™ function.
- Depending on the smartphone, you may need to download an application to use the MirrorLink™ function.
- Available operations differ depending on the smartphone. Refer to the manual supplied with the smartphone, or consult the manufacturer of the smartphone for details.

- 1 Connect your smartphone to the USB port.
- 2 Press HOME, then touch [MirrorLink™]. The smartphone's display appears on the display of the unit. Touch and control the applications in the same way as you do on your smartphone.

Tip

Setting [Receiver Audio Playback during MirrorLink™] to [ON] allow the unit to playback an audio source under the MirrorLink™ function (page 22). This setting is useful when you use a navigation application on your smartphone via the MirrorLink™ function.

Note

For your safety, when the parking brake is not engaged, some smartphone screen content may not be displayed on the unit.

Enjoying Different Sources in Front and Rear (Zone × Zone)

You can simultaneously enjoy different sources in the front and rear of the car.

Selectable sources for this unit (front) and the rear monitor (rear) are indicated below.

Front: Any source.

Rear: Disc inserted in this unit.

- 1 Press HOME, then touch [Settings].
- 2 Touch , then touch [Zone × Zone].
- 3 Touch [ON].
 - To operate the source in the front, use the touch panel and buttons on the unit.
 - To operate the source in the rear, use the remote commander.

To deactivate Zone × Zone

Press OFF on the unit/remote commander or select [OFF] in step 3 above.

Notes

- The Zone × Zone function disables remote commander operation of the source in the front.
- The following buttons on the remote commander become inactive under the Zone × Zone function: SRC, MODE, ATT, VOL +/-, CLEAR, number buttons.
- The following settings become inactive under the Zone × Zone function:
 - EQ7 / Subwoofer Level Adjust (page 24)
 - Balance / Fader Level Adjust (page 24)
 - Listening Position (page 25)
 - CSO (page 16)
 - HPF, LPF (page 25)
 - Rear Bass Enhancer (page 25)

Enjoying high quality image (XAV-712BT/612BT only)

The unit automatically selects the HDMI in/MHL in as the source when the MHL device is connected to the unit, and [Auto Input Change(MHL)] is set to [ON] (page 28).

- 1 Connect a device via the supplied HDMI or MHL connection cable.
 - Use the appropriate cable for your device.



Notes

- Do not disconnect the device during playback.
- The MHL connection cable can be used as a power source for recharging the connected device's battery when the ignition switch is turned to the accessory position.
- To connect an iPod via the HDMI connection cable, Apple Digital AV Adapter or Lightning Digital AV Adapter is required.

- An iPod is charged when it is connected to the unit via the appropriate adaptor. In this case, USB connection is also required.
- The supplied remote commander works for some of the operations on the unit and the connected MHL compatible device.
- For HDMI connection, the supplied remote commander only works for this unit.
- The image may show up differently on the unit's display compared to the one on the display of the connected HDMI/MHL device.
- This unit is compatible with 480p and VGA.

Using Gesture Command

You can perform frequently-used operations by drawing the following command strokes on the reception/playback display.

Do this	To
 Draw a horizontal line (left to right)	<hr/> Radio reception: seek forward stations. (The same as ►►.) <hr/> DVD/VCD playback: skip forward a chapter/track. (The same as ►►.) <hr/> Xvid/MPEG-4/audio playback: skip forward a file/track. (The same as ►►.)
 Draw a horizontal line (right to left)	<hr/> Radio reception: seek backward stations. (The same as ◀◀.) <hr/> DVD/VCD playback: skip backward a chapter/track. (The same as ◀◀.) <hr/> Xvid/MPEG-4/audio playback: skip backward a file/track. (The same as ◀◀.)
 Draw a vertical line (upwards)	<hr/> Radio reception: receive stored stations (go forward). <hr/> DVD/VCD/Xvid/MPEG-4 playback: fast-forward the video. <hr/> Audio playback: skip forward an album (folder).

 Draw a vertical line (downwards)

Radio reception:
receive stored stations (go backward).

DVD/VCD/Xvid/MPEG-4 playback:
reverse the video.

Audio playback:
skip backward an album (folder).

Tips

- In the case of USB Video, you can change the playing speed dynamically by dragging the screen of the video file left or right.
- In the case of USB Photo, you can reverse/fast-forward a photo file by flicking the photo list left or right.

Settings

Select [Settings] in the HOME menu when you need to change the settings of the unit.

“●” in the table below indicates the default setting.

1 Press HOME, then touch [Settings].

2 Touch one of the setup category icons.

: General Settings (page 22)

: Sound Settings (page 24)

: Visual Settings (page 25)

: Source Settings (page 26)

3 Move the scrollbar up and down to select the desired item.

To return to the previous display, touch .

To switch from the HOME screen to the playback screen, touch .

General Settings

MirrorLink™ Full Screen

Unit status: Any status

Option	Purpose
ON (●), OFF	To duplicate the smartphone's display on the display of the unit, in full screen mode.

Receiver Audio Playback during MirrorLink™

Unit status: Any status

Option	Purpose
ON, OFF (●)	To enable playback of an audio source under the MirrorLink™ function. In this mode, [MirrorLink™] can be selected by pressing the DSPL button. The following sources are not selectable when the function is set to [ON]. -BT Audio -App Remote

HOME Key Function (hold 2sec push) (XAV-712BT only)

Unit status: Any status

Option	Purpose
Voice Command (●), ATT ON/OFF	To assign the voice command function or the ATT function to the HOME button.

Zone × Zone

Unit status: Any status

Option	Purpose
ON, OFF (●)	To activate the Zone × Zone function.

Date & Time

Unit status: Any status

Option	Purpose
Select Time Zone, Set Date, Set Time	To set time zone, date and time.

Language

Unit status: Any status

Option	Purpose
English, Français, Español (●), Português, Русский, Nederlands, Deutsch, Italiano, 简体中文, 繁體中文, 한국어, ไทย	To select the display language.

Name Characters

Unit status: Any status

Option	Purpose
Latin Characters (●), Russian Characters, Simplified Chinese, Traditional Chinese, Korean Characters, Thai Characters	To select character encoding. Some characters may not be displayed correctly, depending on the encoding method.

Auto OFF

Shuts off automatically after a desired time when no source is selected.

Unit status: Any status

Option	Purpose
OFF (●), 30 sec, 30 min, 60 min	To select the desired time to shut off the unit or deactivate the Auto OFF function.

Demo

Unit status: Any status

Option	Purpose
ON (●), OFF	To activate the demonstration.

Beep

Unit status: Any status

Option	Purpose
ON (●), OFF	To activate the operation sound.

Front Panel Caution Alarm (XAV-612BT/602BT only)

Unit status: Any status

Option	Purpose
ON (●), OFF	To activate the caution alarm.

Rotary Commander

Changes the operative direction of rotary commander controls.

Unit status: Any status

Option	Purpose
Default (●)	To use in the factory-set position.
Reverse	To use on the right side of the steering column.

Key Illumination

Unit status: Any status

Option	Purpose
Rainbow (●) (12 preset colors, customized color and 5 preset patterns)	To change the color of the buttons on the unit to match the car's interior.

Touch Panel Adjust

Unit status: Any status

Option	Purpose
-	To adjust the touch panel calibration if the touching position does not correspond with the proper item.

Camera Input

Unit status: Any status

Option	Purpose
OFF	To deactivate the input.
Normal (●)	To display the picture from the rear view camera.
Reverse	To flip the picture from the rear view camera horizontally.



Rear View Camera Setting

Displays setting items on the picture from the rear view camera to assist driving.

This setting is available only when:

- [Camera Input] is set to [Normal] or [Reverse].
- the parking brake is applied.

Unit status: Any status

Option	Purpose
	To display the marker lines. Touch again to hide the marker lines.
	To adjust the length and/or position of the marker lines.

Output Color System

Unit status: No source selected

Option	Purpose
NTSC (●), PAL	To change the color system according to the connected monitor. (SECAM is not supported.)

Bluetooth Connection

Unit status: Any status

Option	Purpose
ON, OFF (●)	To activate the BLUETOOTH signal.

Bluetooth Reset

Unit status: Any status

Option	Purpose
-	To initialize all BLUETOOTH-related settings such as pairing information, phonebook data, call history, preset dial, history of connected BLUETOOTH devices, etc.

USB Battery Charge Mode

Unit status: Any status

Option	Purpose
High (●), Standard	To switch the current (mA) capacity of the USB rear cable labeled "HIGH CHARGE". Set to [Standard] if the connected device is not to be recharged.

Firmware Version

Unit status: Any status

Option	Purpose
-	To update the Firmware version.

Open Source Licenses

Unit status: Any status

Option	Purpose
-	To display the software licenses.

♪ Sound Settings

The following settings are not available during USB Video playback.

EQ7 / Subwoofer Level Adjust

Unit status: During reception/playback

Option	Purpose
OFF (●), R&B, Pop, Rock, Hip- Hop, Dance, Regueton, Custom	To select the equalizer curve; customize the equalizer curve.
Subwoofer: (-6 - +6) ●: 0	To adjust the volume level of the subwoofer. (Available only when [Subwoofer] is set to [ON].)

Balance / Fader Level Adjust

Unit status: During reception/ playback

Option	Purpose
Balance : (-15 - +15) ●: 0	To adjust the sound balance between left and right speakers.
Fader : (-15 - +15) ●: 0	To adjust the sound balance between front and rear speakers.

Listening Position

Sets the listening position and subwoofer position.

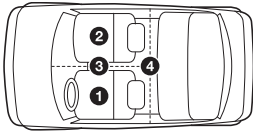

- (1): Front left
- (2): Front right
- (3): Center front
- (4): In the center of your car

Unit status: Any status

Option	Purpose
Front L (●)	To set to front left.
Front R	To set to front right.
Front	To set to center front.
All	To set to the center of your car.
OFF	To not set the listening position.
Subwoofer: Near, Normal (●), Far	To select the subwoofer position. (Available only when [Subwoofer] is set to [ON], and the listening position is set to [Front L], [Front R], [Front], or [All].)
Custom	To precisely calibrate the listening position. Before starting, measure the distance between your listening position and each speaker.

RBE (Rear Bass Enhancer)

Unit status: During reception/ playback

Option	Purpose
OFF (●), RBE1, RBE2, RBE3	To select the mode to use the rear speakers as subwoofers.

Crossover Filter

Unit status: During reception/ playback

Option	Purpose
LPF: 50 Hz, 60 Hz, 80 Hz, 100 Hz (●), 120 Hz	To select the cut-off frequency of the subwoofer. (Available only when [Subwoofer] is set to [ON].)
HPF: OFF (●), 50 Hz, 60 Hz, 80 Hz, 100 Hz, 120 Hz	To select the cut-off frequency of the front/rear speakers.
Subwoofer Phase: Normal (●), Reverse	To select the subwoofer phase. (Available only when [Subwoofer] is set to [ON].)

Subwoofer

Unit status: No source selected

Option	Purpose
ON (●), OFF	To set the subwoofer connection status.

4.1ch Speaker Level

Unit status: No source selected

Option	Purpose
-	To adjust the volume level of each connected speaker.

Visual Settings

Dimmer

Unit status: Any status

Option	Purpose
OFF	To deactivate the dimmer.
Auto (●)	To dim the display automatically when you turn lights on. (Available only when the illumination control lead is connected.)
ON	To dim the display.

Dimmer Level

Unit status: Any status

Option	Purpose
(-5 - +5) ●: 0	To select the brightness level when the dimmer is activated.

Picture EQ





Adjusts the picture to suit the interior brightness of the car. This setting is available only when the parking brake is set.

Unit status: During video playback except USB Video

Option	Purpose
Dynamic (●), Standard, Theater, Sepia	To select the picture quality.
Custom 1, Custom 2	To customize the picture quality.

Aspect

The screen aspect ratio of USB Video can only be changed by the option menu (page 16). This setting is available only when the parking brake is set.
Unit status: During video playback

Option	Purpose
Normal	To display a picture with 4:3 aspect ratio (regular picture).
	
Wide	To display a picture with 4:3 aspect ratio enlarged to the left and right edges of the screen, with overflowing parts of the top and bottom cut off to fill the screen.
	
Full (●)	To display a picture with 16:9 aspect ratio.
	
Zoom	To display a picture with 4:3 aspect ratio enlarged to the left and right edges of the screen.
	

Source Settings

DVD Direct Search

Sets the search item for DVD direct search play.
Unit status: Any status

Option	Purpose
Chapter (●)	To search for a chapter.
Title	To search for a title.

DVD Menu Language

Unit status: No source selected

Option	Purpose
English (●), Chinese, German, French, Italian, Spanish, Portuguese, Dutch, Danish, Swedish, Finnish, Norwegian, Russian, Other	To select the default language for the disc's menu.

DVD Audio Language

Unit status: No source selected

Option	Purpose
English (●), Chinese, German, French, Italian, Spanish, Portuguese, Dutch, Danish, Swedish, Finnish, Norwegian, Russian, Other	To select the default language for the soundtrack.

DVD Subtitle Language

Unit status: No source selected

Option	Purpose
English (●), Chinese, German, French, Italian, Spanish, Portuguese, Dutch, Danish, Swedish, Finnish, Norwegian, Russian, Other	To select the default subtitle language for DVD.

Audio DRC

Makes the sound clear when the volume is low. Only for a DVD* conforming to Audio DRC (Dynamic Range Control).

* Excluding DVD-R/DVD-R DL/DVD-RW in VR mode.

Unit status: No source selected

Option	Purpose
Standard (●)	To select the standard setting.
Wide	To obtain the feeling of being at a live performance.

Multi Channel Output

Switches the method of outputting multi channel sources.

Unit status: Any status

Option	Purpose
Multi (●)	To output in 4.1 channels.
Stereo	To downmix to 2 channels.

Monitor Type

Selects an aspect ratio suitable for the connected monitor.

(The screen aspect ratio of this unit also changes.) Depending on the disc, [4:3 Letter Box] may be selected automatically instead of [4:3 Pan Scan], and vice versa.

Unit status: No source selected

Option	Purpose
16:9 (●)	To display a wide picture. Suitable when connecting to a wide-screen monitor or a monitor with a wide mode function.



4:3 Letter Box	To display a wide picture with bands on the upper and lower positions of the screen. Suitable when connecting to a 4:3 screen monitor.
-----------------------	--



4:3 Pan Scan	To display a wide picture on the entire screen and automatically cut off the portions that do not fit.
---------------------	--



DVD Playlist Play

(For DVD-R/DVD-R DL/DVD-RW in VR mode only)

Unit status: No source selected

Option	Purpose
Original (●)	To play titles as they were originally recorded.
Playlist	To play an edited playlist.

Video CD PBC

Unit status: No source selected

Option	Purpose
ON (●), OFF	To play a VCD with PBC functions.

Multi Disc Resume

Unit status: Any status

Option	Purpose
ON (●)	To store the resume settings in memory for up to 5 video* discs. * DVD VIDEO/VCD/Xvid/MPEG-4 only.
OFF	To not store the resume settings in memory. Resume playback is available only for the current disc in the unit.

FM Tuning Interval

Unit Status: No source selected

Option	Purpose
100 kHz, 200 kHz (●)	To change the unit of FM frequency.

Source Skip

Unit status: Any status

Option	Purpose
-	To reduce the number of presses required to change sources (page 6). Check any unused sources in the Source skip screen.

Auto Input Change(MHL)

(XAV-712BT/612BT only)

Unit status: Any Status

Option	Purpose
ON, OFF (●)	To select HDMI in/MHL in as the source automatically when the MHL connection cable is connected to the unit. (Depending on the smartphone, this setting may not work.)

Additional Information

Auxiliary Audio/Video Equipment

You can connect up to 2 optional devices, such as a portable media player, game console, etc., to the AUX1 IN and AUX2 IN terminals on the unit.

Selecting an auxiliary device

- 1 Press **HOME**, then touch **[AUX]**.
The AUX playback display appears.
- 2 Touch **[AUX1]** or **[AUX2]** to select the device.
Operate via the portable device itself.

Adjusting the volume level

Be sure to adjust the volume for each connected device before playback.
The volume level is common to [AUX1] and [AUX2].

- 1 Reduce the volume on the unit.
- 2 Press **HOME**, then touch **[AUX]**.
The AUX playback display appears.
- 3 Touch  to open the menu, then touch **[Adjust Input Level]**.
- 4 Set your usual listening volume on the unit.
- 5 Touch **-/+** repeatedly to adjust the level.
The level is adjustable in single steps, between -8 and +18.

Setting the type of device

By setting the type (video or audio) of each connected device, the background screen can be switched accordingly.

- 1 Press **HOME**, then touch **[AUX]**.
- 2 Touch  to open the menu, then touch **[AUX1 Input]** or **[AUX2 Input]**.
- 3 Touch **[Audio]**, **[Video]** or **[Auto switching]**.
The default setting is [Auto switching].

To return to the previous display, touch .

Rear View Camera

By connecting the optional rear view camera to the CAMERA terminal, you can display the picture from the rear view camera.

The picture from the rear view camera appears when:

- the back lamp lights up (or the shift lever is set to the R (reverse) position).
- you press HOME then touch [Rear Camera].
- you press DSPL repeatedly.

For details on the settings of the rear view camera, see page 23.

Updating the Firmware

You can update the firmware of this unit from the following support site:

Customers in Latin America:

<http://esupport.sony.com/ES/LA/>

Customers in Pan Asia:

<http://www.sony-asia.com/section/support>

<http://www.sony-asia.com/caraudio/>

To update the firmware, visit the support site, then follow the online instructions.

Precautions

- Cool off the unit beforehand if your car has been parked in direct sunlight.
- Power antenna (aerial) extends automatically.
- Do not leave the front panel or audio devices brought in inside the car, or it may cause damage or malfunction due to high temperature in direct sunlight (XAV-612BT/602BT only).

Moisture condensation

Should moisture condensation occur inside the unit, remove the disc and wait for about an hour for it to dry out; otherwise the unit will not operate properly.

To maintain high sound quality

Do not splash liquid onto the unit or discs.

Notes on safety

- Comply with your local traffic rules, laws and regulations.
- While driving
 - Do not watch or operate the unit, as it may lead to distraction and cause an accident. Park your car in a safe place to watch or operate the unit.
 - Do not use the setup feature or any other function which could divert your attention from the road.
 - **When backing up your car, be sure to look back and watch the surroundings carefully**

for your safety, even if the rear view camera is connected. Do not depend on the rear view camera exclusively.

- While operating
 - Do not insert your hands, fingers or foreign object into the unit, as it may cause injury or damage to the unit.
 - Keep small articles out of the reach of children.
 - Be sure to fasten seatbelts to avoid injury in the event of a sudden movement of the car.

Preventing an accident

Pictures appear only after you park the car and set the parking brake.

If the car starts moving during video playback, the picture is automatically switched to the background screen after displaying the caution below.

[Video blocked for your safety.]

The monitor connected to the REAR OUT is active while the car is in motion.

The picture on the display is switched to the background screen, but audio source can be heard.

Do not operate the unit or watch the monitor while driving.

Notes on installation

- We recommend this unit should be installed by a qualified technician or service personnel.
 - If you try to install this unit by yourself, refer to the supplied "Installation/Connections" guide and install the unit properly.
 - Improper installation may cause battery drain or a short circuit.
- If the unit does not work properly, check the connections first, referring to the supplied "Installation/Connections" guide. If everything is in order, check the fuse.
- Protect the unit surface from damage.
 - Do not expose the unit surface to chemicals, such as insecticide, hair spray, insect repellent, etc.
 - Do not leave rubber or plastic materials in contact with the unit for a long time. Otherwise, the finish of the unit may be impaired, or deformation may occur.
- When installing, be sure to fix securely.
- When installing, be sure to turn the ignition off. Installing the unit with the ignition on may cause battery drain or a short circuit.
- When installing, be sure not to damage any car parts such as pipes, tubes, fuel tank or wiring by using a drill, as it may cause a fire or an accident.

Notice on license

This product contains software that Sony uses under a licensing agreement with the owner of its copyright. We are obligated to announce the contents of the agreement to customers under requirement by the owner of copyright for the software.

For details on software licenses, see page 24.

Notice on GNU GPL/LGPL applied software

This product contains software that is subject to the following GNU General Public License (hereinafter referred to as "GPL") or GNU Lesser General Public License (hereinafter referred to as "LGPL"). These establish that customers have the right to acquire, modify, and redistribute the source code of said software in accordance with the terms of the GPL or LGPL displayed on this unit.

The source code for the above-listed software is available on the Web.

To download, please access the following URL then select the model name "XAV-712BT/612BT/602BT." URL: <http://www.sony.net/Products/Linux/> Please note that Sony cannot answer or respond to any inquiries regarding the content of the source code.

Notes on LCD panel

- Do not wet the LCD panel or expose it to liquids. This may cause a malfunction.

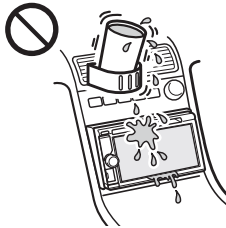

- Do not press on the LCD panel as doing so can distort the picture or cause a malfunction (i.e., the picture may become unclear, or the LCD panel may be damaged).
- Do not touch other than with the finger, as it may damage or break the LCD panel.
- Clean the LCD panel with a dry soft cloth. Do not use solvents such as benzene, thinner, commercially available cleaners, or antistatic spray.
- Do not use this unit outside the temperature range 5 – 45 °C (41 – 113 °F).
- If your car was parked in a cold or hot place, the picture may not be clear. However, the monitor is not damaged, and the picture will become clear after the temperature in your car becomes normal.

- Some stationary blue, red or green dots may appear on the monitor. These are called "bright spots," and can happen with any LCD. The LCD panel is precision-manufactured with more than 99.99% of its segments functional. However, it is possible that a small percentage (typically 0.01%) of the segments may not light up properly. This will not, however, interfere with your viewing.

Playable discs and file types

Discs

DVD*	DVD VIDEO DVD-R/DVD-R DL/DVD-RW (Video mode/VR mode) DVD+R/DVD+R DL/DVD+RW
VCD	Video CD (Ver. 1.0/1.1/2.0)
CD	Audio CD CD-ROM/CD-R/CD-RW

* "DVD" may be used in these Operating Instructions as a general term for DVD VIDEOS, DVD-Rs/DVD-RWs, and DVD+Rs/DVD+RWs.

File types

For details on compression formats, see page 31.

Audio	MP3 file, WMA file, AAC file, WAVE file
Video	Xvid file, WMV file, MPEG-4 file, AVC (H.264 baseline) file

Notes on discs

- Do not expose discs to direct sunlight or heat sources such as hot air ducts, nor leave it in a car parked in direct sunlight.
- Before playing, wipe the discs with a cleaning cloth from the center out. Do not use solvents such as benzene, thinner, commercially available cleaners.



- This unit is designed to play discs that conform to the Compact Disc (CD) standard. DualDiscs and some of the music discs encoded with copyright protection technologies do not conform to the Compact Disc (CD) standard, therefore, these discs may not be playable by this unit.
- **Discs that this unit CANNOT play**
 - Discs with labels, stickers, or sticky tape or paper attached. Doing so may cause a malfunction, or may ruin the disc.
 - Discs with non-standard shapes (e.g., heart, square, star). Attempting to do so may damage the unit.
 - 8 cm (3 1/4 in) discs.

Note on playback operations of DVDs and VCDs

Some playback operations of DVDs and VCDs may be intentionally set by software producers. Since this unit plays DVDs and VCDs according to the disc contents the software producers designed, some playback features may not be available. Also, refer to the instructions supplied with the DVDs or VCDs.

Notes on DATA CDs and DATA DVDs

- Some DATA CDs/DATA DVDs (depending on the equipment used for its recording, or the disc condition) may not play on this unit.
- Finalization is required for some discs (page 31).
- The unit is compatible with the following standards.
 - For DATA CDs
 - ISO 9660 level 1/level 2 format, Joliet/Romeo in the expansion format
 - Multi Session
 - For DATA DVDs
 - UDF Bridge format (combined UDF and ISO 9660)
 - Multi Border
- The maximum number of:
 - folders (albums): 256 (including root and empty folders).
 - files (tracks/videos) and folders contained in a disc: 2,000 (if a folder/file names contain many characters, this number may become less than 2,000).
 - displayable characters for a folder/file name: 64 (Joliet/Romeo).

Notes on finalizing discs

The following discs are required to be finalized to play on this unit.

- DVD-R/DVD-R DL (in video mode/VR mode)
- DVD-RW in video mode
- DVD+R/DVD+R DL
- CD-R
- CD-RW

The following discs can be played without finalization.

- DVD+RW – automatically finalized.
- DVD-RW in VR mode – finalization not required.

For details, refer to the manual supplied with the disc.

Notes on Multi Session CDs/Multi Border DVDs

This unit can play Multi Session CDs/Multi Border DVDs under the following conditions. Note that the session must be closed and the disc must be finalized.

- When CD-DA (Compact Disc Digital Audio) is recorded in the first session:
 - The unit recognizes the disc as CD-DA and only CD-DA of the first session is played, even if another format (e.g., MP3) is recorded in other sessions.
- When CD-DA is recorded other than in the first session:
 - The unit recognizes the disc as a DATA CD or DATA DVD, and all CD-DA sessions are skipped.
- When an MP3/WMA/AAC/Xvid/MPEG-4 is recorded:
 - Only the sessions containing the selected file type (audio/video)* are played (if CD-DA or other data exists in other sessions, they are skipped).

* For details on how to select the file type, see page 14.

Notes on USB playback

- Compatible codecs are MP3 (.mp3), WMA (.wma), AAC/HE-AAC (.m4a), JPEG (.jpg), Xvid (.avi/.xvid), and MPEG-4 (.mp4).
- A folder/file name of up to 254 bytes can be recognized.
- The maximum number of displayable music files (tracks) is 10,000.
- DRM (Digital Rights Management) files may not be played.

Playback order of MP3/WMA/AAC/Xvid/MPEG-4 files

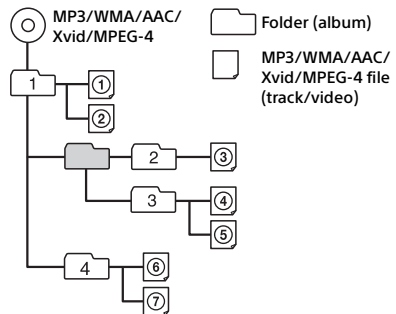

About WMA files

WMA*1 files meeting the following requirements can be played. Playback is not guaranteed for all WMA files meeting the requirements.

Codec for Disc

- Media File format: ASF file format
- File extension: .wma
- Bit rate: 64 to 192 kbps (Supports variable bit rate (VBR))
- Sampling frequency*2: 44.1 kHz

Codec for MSC

- Media File format: ASF file format
- File extension: .wma
- Bit rate: 64 to 192 kbps (Supports variable bit rate (VBR))*4
- Sampling frequency*2: 44.1 kHz

About MP3 files

MP3 files meeting the following requirements can be played. Playback is not guaranteed for all MP3 files meeting the requirements.

Codec for Disc

- Media File format: MP3 (MPEG-1 Layer3) file format
- File extension: .mp3
- Bit rate: 48 to 192 kbps (Supports variable bit rate (VBR))
- Sampling frequency*2: 32, 44.1, 48 kHz

Codec for MSC

- Media File format: MP3 (MPEG-1 Layer3) file format
- File extension: .mp3
- Bit rate: 32 to 320 kbps (Supports variable bit rate (VBR))*4
- Sampling frequency*2: 32, 44.1, 48 kHz

About AAC files

AAC*3 files meeting the following requirements can be played. Playback is not guaranteed for all AAC files meeting the requirements.

Codec for Disc

- Media File format: MP4 file format
- File extension: .mp4, .m4a
- Bit rate: 40 to 320 kbps (Supports variable bit rate (VBR))
- Sampling frequency*2: 44.1, 48 kHz

Codec for MSC

- Media File format: MP4 file format
- File extension: .mp4, .m4a, .3gp
- Bit rate: 48 to 288 kbps (Supports variable bit rate (VBR))*4
- Sampling frequency*2: 8, 11.025, 12, 16, 22.05, 24, 32, 44.1, 48 kHz

About Linear PCM files

Linear PCM files meeting the following requirements can be played. Playback is not guaranteed for all Linear PCM files meeting the requirements.

Codec for MSC

- Media File format: Wave-Riff file format
- File extension: .wav
- Bit rate: 1,411 kbps
- Sampling frequency*2: 44.1 kHz

About HE-AAC files

HE-AAC files meeting the following requirements can be played. Playback is not guaranteed for all HE-AAC files meeting the requirements.

Codec for MSC

- Media File format: MP4 file format
- File extension: .mp4, .m4a, .3gp
- Bit rate: 32 to 144 kbps*4
- Sampling frequency*2: 8, 11.025, 12, 16, 22.05, 24, 32, 44.1, 48 kHz

About AVC (H.264/AVC) files

AVC (H.264/AVC) files meeting the following requirements can be played. Playback is not guaranteed for all AVC (H.264/AVC) files meeting the requirements.

Codec for MSC

- Media File format: MP4 file format
- File extension: .mp4, .m4v
- Profile: Baseline Profile/Main Profile
- Level: 3.1
- Bit rate: Max. 14 Mbps
- Frame rate: Max. 30 fps (30p/60i)
- Resolution: Max. 1,280 × 720*5

About MPEG-4 files

MPEG-4 files meeting the following requirements can be played. Playback is not guaranteed for all MPEG-4 files meeting the requirements.

Codec for Disc

- Media File format: MP4 file format
- File extension: .mp4
- Profile: Simple Profile
- Bit rate: Max. 10 Mbps on DVD, 7 Mbps on CD
- Frame rate: Max. 30 fps (30p/60i)
- Resolution: Max. 720 × 576 pixel

Codec for MSC

- Media File format: MP4 file format
- File extension: .mp4, .m4v
- Profile: Simple Profile
- Bit rate: Max. 12 Mbps
- Frame rate: Max. 30 fps (30p/60i)
- Resolution: Max. 1,280 × 720*5

- Media File format: MP4 file format
- File extension: .mp4, .m4v

- Profile: Advanced Simple Profile
- Bit rate: Max. 8 Mbps
- Frame rate: Max. 30 fps (30p/60i)
- Resolution: Max. 720 × 576*5

About Xvid files

Xvid files meeting the following requirements can be played. Playback is not be guaranteed for all Xvid files meeting the requirements.

Codec for Disc

- Media File format: Xvid file format
- File extension: .avi, .xvid
- Profile: Advanced Simple Profile
- Bit rate: Max. 10 Mbps on DVD, 7 Mbps on CD
- Frame rate: Max. 30 fps (30p/60i)
- Resolution: Max. 720 × 576*5

Codec for MSC

- Media File format: Xvid file format
- File extension: .avi, .xvid
- Profile: Advanced Simple Profile
- Bit rate: Max. 8 Mbps
- Frame rate: Max. 30 fps (30p/60i)
- Resolution: Max. 720 × 576*5

About Windows Media files

Windows Media files meeting the following requirements can be played. Playback is not be guaranteed for all Windows Media files meeting the requirements.

Codec for MSC

Video 9*1*6

- Media File format: ASF file format
- File extension: .wmv
- Bit rate: Max. 20 Mbps
- Frame rate: Max. 30 fps (30p/60i)
- Resolution: Max. 1,280 × 720*5

About JPEG files

JPEG*7 files meeting the following requirements can be played. Playback is not be guaranteed for all JPEG files meeting the requirements.

Codec for MSC

- Media File format: Compatible with DCF 2.0/Exif 2.21 file format
- File extension: .jpg, .jpeg
- Profile: Baseline Profile
- Number of pixels: Max. 6,048 × 4,032 pixels (24,000,000 pixels)

*1 Copyright protected WMA/WMV files cannot be played back.

*2 Sampling frequency may not correspond to all encoders.

*3 Copyright protected AAC-LC files cannot be played back.

*4 Non-standard bit rates or non-guaranteed bit rates are included depending on the sampling frequency.

*5 These numbers indicate the maximum resolution of playable video, and do not indicate the player's display resolution. The display resolution is 800 × 480.

*6 Some WMV files can be played back only by transferring using Windows Media Player.

*7 Some photo files cannot be played back, depending on their file formats.

About iPod

- You can connect to the following iPod models. Update your iPod devices to the latest software before use.

Compatible iPhone/iPod models.

Compatible Model	USB
iPhone 5	○
iPhone 4S	○
iPhone 4	○
iPhone 3GS	○
iPhone 3G	○
iPod touch (5th generation)	○
iPod touch (4th generation)	○
iPod touch (3rd generation)	○
iPod touch (2nd generation)	○
iPod classic	○
iPod nano (7th generation)	○
iPod nano (6th generation)	○
iPod nano (5th generation)	○
iPod nano (4th generation)	○
iPod nano (3rd generation)	○
iPod nano (2nd generation)	○
iPod nano (1st generation)*	○

* Passenger App Control is not available for iPod nano (1st generation).

- "Made for iPod" and "Made for iPhone" mean that an electronic accessory has been designed to connect specifically to iPod or iPhone, respectively, and has been certified by the developer to meet Apple performance standards. Apple is not responsible for the operation of this device or its compliance with safety and regulatory standards. Please note that the use of this accessory with iPod or iPhone may affect wireless performance.

About BLUETOOTH function

What is BLUETOOTH technology?

- BLUETOOTH wireless technology is a short-range wireless technology that enables wireless data communication between digital devices, such as a cellular phone and a headset. BLUETOOTH wireless technology operates within a range of about 10 m (about 33 feet). Connecting two devices is common, but some devices can be connected to multiple devices at the same time.
- You do not need to use a cable for connection since BLUETOOTH technology is a wireless technology, neither is it necessary for the devices to face one another, such is the case with infrared technology. For example, you can use such a device in a bag or pocket.
- BLUETOOTH technology is an international standard supported by millions of companies all over the world, and employed by various companies worldwide.

On BLUETOOTH communication

- BLUETOOTH wireless technology operates within a range of about 10 m.
Maximum communication range may vary depending on obstacles (person, metal, wall, etc.) or electromagnetic environment.
- The following conditions may affect the sensitivity of BLUETOOTH communication.
 - There is an obstacle such as a person, metal, or wall between this unit and BLUETOOTH device.
 - A device using 2.4 GHz frequency, such as a wireless LAN device, cordless telephone, or microwave oven, is in use near this unit.
- Because BLUETOOTH devices and wireless LAN (IEEE802.11b/g/n/ac) use the same frequency, microwave interference may occur and result in communication speed deterioration, noise, or invalid connection if this unit is used near a wireless LAN device. In such a case, perform the following.
 - Use this unit at least 10 m away from the wireless LAN device.
 - If this unit is used within 10 m of a wireless LAN device, turn off the wireless LAN device.
 - Install this unit and BLUETOOTH device as near to each other as possible.
- Microwaves emitting from a BLUETOOTH device may affect the operation of electronic medical devices. Turn off this unit and other BLUETOOTH devices in the following locations, as it may cause an accident.
 - where inflammable gas is present, in a hospital, train, airplane, or petrol station
 - near automatic doors or a fire alarm

- This unit supports security capabilities that comply with the BLUETOOTH standard to provide a secure connection when the BLUETOOTH wireless technology is used, but security may not be enough depending on the setting. Be careful when communicating using BLUETOOTH wireless technology.
- We do not take any responsibility for the leakage of information during BLUETOOTH communication.
- Connection with all BLUETOOTH devices cannot be guaranteed.
 - A device featuring BLUETOOTH function is required to conform to the BLUETOOTH standard specified by BLUETOOTH SIG, and be authenticated.
 - Even if the connected device conforms to the above mentioned BLUETOOTH standard, some devices may not be connected or work correctly, depending on the features or specifications of the device.
 - While talking on the phone handsfree, noise may occur, depending on the device or communication environment.
- Depending on the device to be connected, it may require some time to start communication.

Others

- Using the BLUETOOTH device may not function on cellular phones, depending on radio wave conditions and location where the equipment is being used.
- If you experience discomfort after using the BLUETOOTH device, stop using the BLUETOOTH device immediately. Should any problem persist, consult your nearest Sony dealer.

If you have any questions or problems concerning your unit that are not covered in these Operating Instructions, consult your nearest Sony dealer.

Maintenance

Replacing the lithium battery of the remote commander

Under normal conditions, the battery will last approximately 1 year. (The service life may be shorter, depending on the conditions of use.) When the battery becomes weak, the range of the remote commander becomes shorter. Replace the battery with a new CR2025 lithium battery. Use of any other battery may present a risk of fire or explosion.

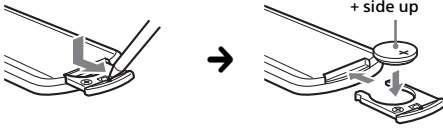

Notes on the lithium battery

- Keep the lithium battery out of the reach of children. Should the battery be swallowed, immediately consult a doctor.
- Wipe the battery with a dry cloth to assure a good contact.
- Be sure to observe the correct polarity when installing the battery.
- Do not hold the battery with metallic tweezers, otherwise a short-circuit may occur.

Cleaning the connectors (XAV-612BT/602BT only)

The unit may not function properly if the connectors between the unit and the front panel are not clean. In order to prevent this, detach the front panel (page 9) and clean the connectors with a cotton swab. Do not apply too much force. Otherwise, the connectors may be damaged.

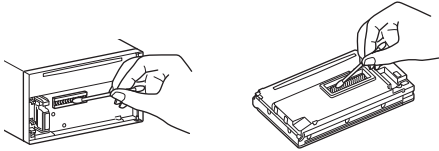

Notes

- For safety, turn off the ignition before cleaning the connectors, and remove the key from the ignition switch.
- Never touch the connectors directly with your fingers or with any metal device.

Specifications

Monitor section

Display type: Wide LCD color monitor

Dimensions:

XAV-712BT: 7.0 in
XAV-612BT/602BT: 6.1 in

System: TFT active matrix

Number of pixels:

1,152,000 pixels (800 × 3 (RGB) × 480)

Color system:

PAL/NTSC/SECAM/PAL-M/PAL-N automatic select

Tuner section

FM

Tuning range:

87.5 - 108.0 MHz (at 100 kHz step)
87.5 - 107.9 MHz (at 200 kHz step)

FM tuning step: 100 kHz/200 kHz switchable

Antenna (aerial) terminal:

External antenna (aerial) connector

Intermediate frequency: 25 kHz

Usable sensitivity: 9 dBf

Selectivity: 75 dB at 400 kHz

Signal-to-noise ratio (stereo): 80 dB (mono)

Separation at 1 kHz: 50 dB

Frequency response: 20 - 15,000 Hz

AM

Tuning range: 530 - 1,710 kHz

Antenna (aerial) terminal:

External antenna (aerial) connector

Intermediate frequency:

9,124.5 kHz or 9,115.5 kHz/4.5 kHz

Sensitivity: 26 μ V

DVD/CD Player section

Signal-to-noise ratio: 120 dB

Frequency response: 10 - 20,000 Hz

Wow and flutter: Below measurable limit

Harmonic distortion: 0.01%

Region code: Labeled on the bottom of the unit

USB Player section

Interface: USB (High-speed)

Maximum current: 1 A

1.5 A (HIGH CHARGE mode)

HDMI in / MHL in section*

Interface: HDMI in / MHL in

Incorporates MHL 2 (only MHL)

Maximum current (only MHL): 0.9 A

* Applies to XAV-712BT/612BT only.

Wireless Communication*

Communication System:

BLUETOOTH Standard version 2.1 + EDR

Output:

BLUETOOTH Standard Power Class 2 (Max. +4 dBm)

Maximum communication range:

Line of sight approx. 10 m (33 ft)*2

Frequency band:

2.4 GHz band (2.4000 - 2.4835 GHz)

Modulation method:

FHSS

Compatible BLUETOOTH Profiles*3:

A2DP (Advanced Audio Distribution Profile) 1.2
AVRCP (Audio Video Remote Control Profile) 1.3
HFP (Handsfree Profile) 1.5
PBAP (Phone Book Access Profile)
OPP (Object Push Profile)
SPP (Serial Port Profile)

Maximum number of storable phonebook contacts: 1,000

*1 Applies to XAV-712BT/612BT/602BT only.

*2 The actual range will vary depending on factors such as obstacles between devices, magnetic fields

around a microwave oven, static electricity, reception sensitivity, antenna's performance, operating system, software application, etc.

*3 BLUETOOTH standard profiles indicate the purpose of BLUETOOTH communication between devices.

Power amplifier section

Outputs: Speaker outputs

Speaker impedance: 4 – 8 ohms

Maximum power output: 52 W × 4 (at 4 ohms)

General

Outputs:

Video output terminal (rear)

Audio output terminals (front/rear)

Audio output terminal (Z×Z)

Subwoofer output terminal

Power antenna (aerial)/Power amplifier control terminal (REM OUT)

Inputs:

Illumination control terminal

Remote controller input terminal

Antenna (aerial) input terminal

Parking brake control terminal

Microphone input terminal

Reverse input terminal

Camera input terminal

AUX audio input terminals

AUX video input terminals

USB ports

HDMI in / MHL in port (XAV-712BT/612BT only)

Power requirements: 12 V DC car battery (negative ground (earth))

Dimensions:

XAV-712BT:

Approx. 178 mm × 100 mm × 185 mm
(7 1/8 × 4 × 7 3/8 in) (w/h/d)

XAV-612BT/602BT:

Approx. 178 mm × 100 mm × 173 mm
(7 1/8 × 4 × 6 7/8 in) (w/h/d)

Mounting dimensions:

Approx. 182 mm × 111 mm × 160 mm
(7 1/4 × 4 3/8 × 6 3/8 in) (w/h/d)

Mass:

XAV-712BT:

Approx. 2.4 kg (5 lb 5 oz)

XAV-612BT/602BT:

Approx. 2.0 kg (4 lb 7 oz)

Package contents:

Main unit (1)

Parts for installation and connections (1 set)

Microphone (1)

Remote Commander (1): RM-X271

HDMI connection cable (1): RC-400VH (XAV-712BT/612BT only)

MHL connection cable (1): RC-500VM (XAV-712BT/612BT only)

Panel Case (1) (XAV-612BT/602BT only)

Optional accessories/equipment:

Mobile monitor: XVM-B62

Your dealer may not handle some of the above listed accessories. Please ask the dealer for detailed information.

Design and specifications are subject to change without notice.

Region code

The region system is used to protect software copyrights.

The region code is located on the bottom of the unit, and only DVDs labeled with an identical region code can be played on this unit.

DVDs labeled  can also be played.

If you try to play any other DVD, the message [Disc playback prohibited by region code.] will appear on the monitor screen. Depending on the DVD, no region code may be labeled even though playing the DVD is prohibited by area restrictions.

Copyrights

US and foreign patents licensed from Dolby Laboratories.

MPEG Layer-3 audio coding technology and patents licensed from Fraunhofer IIS and Thomson.



Manufactured under license from Dolby Laboratories. Dolby and the double-D symbol are trademarks of Dolby Laboratories.

Microsoft, Windows, Windows Vista and Windows Media and logos are trademarks or registered trademarks of Microsoft Corporation in the United States and/or other countries.

This product is protected by certain intellectual property rights of Microsoft Corporation. Use or distribution of such technology outside of this product is prohibited without a license from Microsoft or an authorized Microsoft subsidiary.

"DVD VIDEO," "DVD-R," "DVD-RW," "DVD+R," and "DVD+RW" are trademarks.

The Bluetooth® word mark and logos are owned by the Bluetooth SIG, Inc. and any use of such marks by Sony Corporation is under license. Other trademarks and trade names are those of their respective owners.

ZAPPIN is a trademark of Sony Corporation.



12 TONE ANALYSIS and its logo are trademarks of Sony Corporation.



"WALKMAN" and "WALKMAN" logo are registered trademarks of Sony Corporation.



SensMe™

SensMe and the SensMe logo are trademarks or registered trademarks of Sony Mobile Communications AB.



Music and video recognition technology and related data are provided by Gracenote®. Gracenote is the industry standard in music recognition technology and related content delivery. For more information, please visit www.gracenote.com.

CD, DVD, Blu-ray Disc, and music and video-related data from Gracenote, Inc., copyright © 2000 - present Gracenote. Gracenote Software, copyright © 2000 - present Gracenote.

One or more patents owned by Gracenote apply to this product and service. Gracenote website for a nonexhaustive list of applicable Gracenote patents.

Gracenote, CDDB, MusicID, MediaVOCS, the Gracenote logo and logotype, and the "Powered by Gracenote" logo are either registered trademarks or trademarks of Gracenote in the United States and/or other countries.

iPhone, iPod, iPod classic, iPod nano, and iPod touch are trademarks of Apple Inc., registered in the U.S. and other countries. App Store is a service mark of Apple Inc.

The "AAC" logo is a trademark of Dolby Laboratories.

The terms HDMI and HDMI High-Definition Multimedia Interface, and the HDMI Logo are trademarks or registered trademarks of HDMI Licensing LLC in the United States and other countries.

MHL, Mobile High-Definition Link and the MHL Logo are trademarks or registered trademarks of MHL Licensing, LLC.

MirrorLink™ and the MirrorLink Logo are certification marks of the Car Connectivity Consortium LLC. Unauthorized use is strictly prohibited.

THIS PRODUCT IS LICENSED UNDER THE MPEG-4 VISUAL PATENT PORTFOLIO LICENSE FOR THE PERSONAL AND NON-COMMERCIAL USE OF A CONSUMER FOR DECODING MPEG-4 VIDEO THAT WAS ENCODED BY A CONSUMER ENGAGED IN A PERSONAL AND NON-COMMERCIAL ACTIVITY AND/OR WAS OBTAINED FROM A VIDEO PROVIDER LICENSED BY MPEG LA TO PROVIDE MPEG-4 VIDEO.

NO LICENSE IS GRANTED OR SHALL BE IMPLIED FOR ANY OTHER USE. ADDITIONAL INFORMATION INCLUDING THAT RELATING TO PROMOTIONAL, INTERNAL AND COMMERCIAL USES AND LICENSING MAY BE OBTAINED FROM MPEG LA, LLC. SEE [HTTP://WWW.MPEGLA.COM](http://www.MPEGLA.COM)

THIS PRODUCT IS LICENSED UNDER THE AVC PATENT PORTFOLIO LICENSE FOR THE PERSONAL AND NON-COMMERCIAL USE OF A CONSUMER TO (i) ENCODE VIDEO IN COMPLIANCE WITH THE AVC STANDARD ("AVC VIDEO") AND/OR (ii) DECODE AVC VIDEO THAT WAS ENCODED BY A CONSUMER ENGAGED IN A PERSONAL AND NON-COMMERCIAL ACTIVITY AND/OR WAS OBTAINED FROM A VIDEO PROVIDER LICENSED TO PROVIDE AVC VIDEO. NO LICENSE IS GRANTED OR SHALL BE IMPLIED FOR ANY OTHER USE. ADDITIONAL INFORMATION MAY BE OBTAINED FROM MPEG LA, L.L.C. SEE [HTTP://WWW.MPEGLA.COM](http://www.MPEGLA.COM)

THIS PRODUCT IS LICENSED UNDER THE AVC PATENT PORTFOLIO LICENSE AND VC-1 PATENT PORTFOLIO LICENSE FOR THE PERSONAL AND NON-COMMERCIAL USE OF A CONSUMER TO DECODE VIDEO IN COMPLIANCE WITH THE AVC STANDARD ("AVC VIDEO") AND/OR THE VC-1 STANDARD ("VC-1 VIDEO") THAT WAS ENCODED BY A CONSUMER ENGAGED IN A PERSONAL AND NON-COMMERCIAL ACTIVITY AND/OR WAS OBTAINED FROM A VIDEO PROVIDER LICENSED TO PROVIDE AVC VIDEO AND/OR VC-1 VIDEO. NO LICENSE IS GRANTED OR SHALL BE IMPLIED FOR ANY OTHER USE. ADDITIONAL INFORMATION MAY BE OBTAINED FROM MPEG LA, L.L.C. SEE [HTTP://WWW.MPEGLA.COM](http://www.MPEGLA.COM)

Android is a trademark of Google Inc. Use of this trademark is subject to Google Permissions.

All other trademarks are trademarks of their respective owners.

This product uses NCM driver software which is licensed to Sony by MCCI corporation.

Troubleshooting

If there are any problems with your unit/mobile device, make sure your car is parked in a safe place before examining any issues.

The following checklist will help you remedy problems you may encounter with your unit. Before going through the checklist below, check the connection and operating procedures. For details on using the fuse and removing the unit from the dashboard, refer to the installation/connections manual supplied with this unit.

If the problem is not solved, visit the support site on the back cover.

General

No power is being supplied to the unit.

- Check the fuse.
- The connection is not correct.
 - Connect the yellow and red power supply leads.

There is no beep sound.

- An optional power amplifier is connected and you are not using the built-in amplifier.

The contents of the memory have been erased.

- The power supply lead or battery has been disconnected or it is not connected properly.

Stored stations and correct time are erased.

The fuse has blown.

The unit makes a noise when the position of the ignition is switched.

- The leads are not matched correctly with the car's accessory power connector.

The display disappears from/does not appear on the monitor.

- The dimmer is set to [ON] (page 25).
- The display disappears if you press and hold OFF.
 - Press OFF on the unit until the display appears.
- The monitor off function is activated (page 6).
 - Touch anywhere on the display to turn the display back on.

The display does not respond to your touch correctly.

- Touch one part of the display at a time. If two or more parts are touched simultaneously, the display will not operate correctly.
- Calibrate the touch panel of the display (page 23).
- Touch the pressure sensitive panel firmly.

The Auto OFF function does not operate.

- The Auto OFF function activates when no source is selected.
 - Exit the source.

Menu items cannot be selected.

- Unavailable menu items are displayed in gray.

USB Music, USB Video, AUX and BT Audio cannot be selected as the source.

- Remove the check mark from the source item you cannot select (page 27).

(XAV-712BT only)

The monitor angle cannot be adjusted.

- The monitor was opened while the unit was being reset.
 - Be sure to close the front panel before you reset the unit.

The notification panel does not appear.

- The notification panel is not available when the unit is;
 - at the initial settings.
 - displaying the source in a popup.
 - under the voice command function.
 - playing back USB Video.

The playback controls does not appear in the notification panel.

- The playback controls are not available when the unit is playing back content from the following sources;
 - AUX
 - USB Video
 - HDMI in/MHL in (XAV-712BT/612BT only)
 - application on a smartphone via the App Remote function

Radio reception

The stations cannot be received.

The sound is hampered by noises.

- The connection is not correct.
 - Connect the REM OUT lead (blue/white striped) or accessory power supply lead (red) to the power supply lead of a car's antenna (aerial) booster (only when your car has built-in radio antenna (aerial) in the rear/side glass).
 - Check the connection of the car antenna (aerial).
 - If the auto antenna (aerial) will not extend, check the connection of the power antenna (aerial) control lead.

Preset tuning is not possible.

- The broadcast signal is too weak.

RDS

PTY displays [PTY not found.].

- The current station is not an RDS station.
- RDS data has not been received.
- The station does not specify the program type.

Picture

There is no picture/picture noise occurs.

- A connection has not been made correctly.
- Check the connection between this unit and other equipment, and set the input selector of the equipment to the source corresponding to this unit.
- The disc is defective or dirty.
- Installation is not correct.
 - Install the unit at an angle of less than 45° in a sturdy part of the car.
- The parking cord (light green) is not connected to the parking brake switch cord, or the parking brake is not applied.
- Activate the video output of the iPod.

The picture does not fit in the screen.

- The aspect ratio is fixed on the DVD.

There is no picture/picture noise occurs in the rear monitor.

- A source/mode which is not connected is selected. If there is no input, no picture appears in the rear monitor.
- The color system setting is incorrect.
 - Set the color system to [PAL] or [NTSC] according to the connected monitor (page 23).
- The picture of the rear view camera is displayed on this unit.
 - No picture appears in the rear monitor if the picture of the rear view camera is displayed on this unit.

Sound

There is no sound/sound skips/sound cracks.

- A connection has not been made correctly.
- Check the connection between this unit and the connected equipment, and set the input selector of the equipment to the source corresponding to this unit.
- The disc is defective or dirty.
- Installation is not correct.
 - Install the unit at an angle of less than 45° in a sturdy part of the car.
- The MP3 file sampling rate is not 32, 44.1, or 48 kHz.
- The WMA file sampling rate is not 32, 44.1, or 48 kHz.
- The AAC file sampling rate is not 44.1 or 48 kHz.
- The MP3 file bit rate is not 48 to 192 kbps.
- The WMA file bit rate is not 64 to 192 kbps.
- The AAC file bit rate is not 40 to 320 kbps.
- The unit is in pause/reverse/fast-forward mode.
- The settings for the outputs are not made correctly.
- The DVD output level is too low (page 16).
- The volume is too low.
- The ATT function is activated.
- The format is not supported (such as DTS).

- Check if the format is supported by this unit (page 30).

Sound is noisy.

- Keep cords and cables away from each other.

Disc operation

The disc does not play.

- The disc is defective or dirty.
- The disc is not playable.
- The DVD is not playable due to the region code.
- The disc is not finalized (page 31).
- The disc format and file version are incompatible with this unit (page 30, 31).
- Press ▲ to remove the disc.

MP3/WMA/AAC/Xvid/MPEG-4 files do not play.

- Recording was not performed according to the ISO 9660 level 1 or level 2 format or the Joliet or Romeo expansion format (DATA CD), or the UDF Bridge format (DATA DVD) (page 31).
- The file extension is incorrect (page 31).
- Files are not stored in MP3/WMA/AAC/Xvid/MPEG-4 format.
- If the disc contains multiple file types, only the selected file type (audio/video) can be played.
 - Select the appropriate file type using the list (page 14).

MP3/WMA/AAC/Xvid/MPEG-4 files take longer to play than others.

- The following discs take a longer time to start playback.
 - a disc recorded with a complicated tree structure.
 - a disc recorded in Multi Session/Multi Border.
 - a disc to which data can be added.

The disc does not start playing from the beginning.

- Resume playback or multi-disc resume playback (page 27) has taken effect.

Certain functions cannot be performed.

- Depending on the disc, you may not be able to perform operations such as stop, search, or repeat/shuffle play. For details, refer to the manual supplied with the disc.

The soundtrack/subtitle language or angle cannot be changed.

- Use the DVD menu instead of the direct selection button on the remote commander (page 12).
- Multilingual tracks, multilingual subtitles, or multi-angles are not recorded on the DVD.
- The DVD prohibits changing.

The operation buttons do not function. The disc will not eject.

- Press the reset button (page 6).

USB playback

Items cannot be played via a USB hub.

- Connect iPod/USB devices to this unit without USB hub.

Items cannot be played.

- Reconnect the USB device.

The USB device takes longer to play.

- The USB device contains large-sized files or files with a complicated tree structure.

The sound is intermittent.

- The sound may be intermittent at a high bit rate of more than 320 kbps.
- This is not a malfunction. This phenomenon occurs during USB Video playback, when;
 - the HOME button is pressed.
 - the system setting is launched.
 - USB photo/navigation function is ongoing.

BLUETOOTH function

The other BLUETOOTH device cannot detect this unit.

- Set [Signal] to [ON] (page 23).
- While connecting to a BLUETOOTH device, this unit cannot be detected by another device. Terminate the current connection and search for this unit from the other device. The disconnected device can be reconnected by selecting from the list of registered devices.

Connection is not possible.

- Check the pairing and connection procedures in the manual of the other device, etc., and perform the operation again.

The name of the detected device does not appear.

- Depending on the status of the other device, it may not be possible to obtain the name.

There is no ringtone.

- Raise the volume while receiving a call.
- Depending on the connecting device, the ringtone may not be sent properly.
 - Set [Ringtone] to [Internal] (page 19).

The talker's voice volume is low.

- Raise the volume during a call.

The other party says that the volume is too low or high.

- Adjust the [MIC Gain] level (page 18).

Echo or noise occurs during call conversations.

- Reduce the volume.
- [Speech Quality] is set to [Mode 1].
 - Set [Speech Quality] to [Mode 2] (page 18).

- If ambient noise other than the phone call sound is loud, try reducing this noise.
 - Shut the window if road noise is loud.
 - Lower the air conditioner if the air conditioner is loud.

The phone sound quality is poor.

- Phone sound quality depends on reception conditions of the cellular phone.
 - Move your car to a place where you can enhance the cellular phone's signal if the reception is poor.

The volume of the connected BLUETOOTH device is low or high.

- Volume level will differ depending on the BLUETOOTH device.
 - Reduce the volume level differences between this unit and the BLUETOOTH device (page 14).

The sound skips during audio streaming.

- Reduce the distance between the unit and the BLUETOOTH device.
- If the BLUETOOTH device is stored in a case which interrupts the signal, remove the case while using the device.
- Several BLUETOOTH devices or other devices which emit radio waves are used nearby.
 - Turn off the other devices.
 - Increase the distance between the unit and other devices.
- Playback sound stops momentarily when this unit is connecting to a cellular phone. This is not a malfunction.

You cannot control the connected BLUETOOTH device during audio streaming.

- Check that the connected BLUETOOTH device supports AVRCP.

Some functions do not work.

- Check that the connecting device supports the functions in question.

The name of the other party does not appear when a call is received.

- The other party is not stored in the phonebook.
 - Add the other party to the phonebook (page 18).

A call is answered unintentionally.

- The connecting phone is set to start a call automatically.
- [Auto Answer] of this unit is set to [3 sec] or [10 sec] (page 19).

Pairing failed due to time out.

- Depending on the connecting device, the time limit for pairing may be short. Try completing the pairing within the time by setting a single digit passkey.

The BLUETOOTH function cannot be operated.

- Exit the source by pressing and holding SOURCE for 1 second, then turn on the unit.

No sound is output from the car speakers during a handsfree call.

- If the sound is output from the cellular phone, set the cellular phone to output the sound from the car speakers.

MirrorLink™ function

Playback of an audio source is interrupted under the MirrorLink™ function by a click sound each time you tap on the smartphone.

- Disable the click sound of your smartphone.

App Remote function

The smartphone's display does not appear on the unit.

The application in the smartphone cannot operate by the unit.

- The App Remote function does not show the display of your smartphone on the unit's display.
- You cannot control applications installed to your smartphone by the unit.
 - Control the application by your smartphone.

HDMI/MHL connection (XAV-712BT/612BT only)

There is no picture and/or sound.

- Make sure that the connected device is compatible with the HDMI/MHL connection.
- Restart the connected device.

Playback does not start automatically when the HDMI/MHL connection cable is connected to the device even though [Auto Input Change(MHL)] is set to [ON].

- Change the source by pressing the SOURCE button.

The remote commander does not work on the connected device.

- The remote commander works only for an MHL device. The available operation depends on the connected device.

Error displays/messages

An error occurred. You will be returned to the playback screen.

- Visualizer is not operating due to an internal error.
 - Change to another source, then select [USB Music].

Bluetooth Connection Error

- An error has occurred between this unit and the BLUETOOTH phone.
 - Check the BLUETOOTH signal is set to on for this unit or the BLUETOOTH phone.
 - Try pairing again.
 - Reconnect the BLUETOOTH phone.

Bluetooth device is not found.

- The unit cannot detect a connectable BLUETOOTH device.
 - Check the BLUETOOTH setting of the connecting device.
- No device is in the list of registered BLUETOOTH devices.
 - Perform pairing with a BLUETOOTH device (page 8).

Busy now... Please try again.

- The unit is busy.
 - Wait for a moment and try again.

Call Data Error

- An error has occurred while accessing phonebook data via PBAP or call history from the BLUETOOTH phone.
 - Reconnect the BLUETOOTH phone.

Cannot display folders beyond this level. Place songs no more than eight folders deep.

- While browsing contents, a level beyond eight was selected.
 - This unit can display folders a maximum of eight folders deep. Transfer contents beyond this level.

Cannot read.

- The unit cannot read the data due to some problem.
- The data is damaged or corrupted.
- The disc is corrupted.
- The disc is incompatible with this unit.
- The disc is not finalized.

Database error encountered.

- A database error was encountered due to a problem.
 - Change to another source, then select [USB Music].

Database update couldn't be completed.

- Database update was canceled due to a problem.
 - Try to update the database again.

Data Listing Error

- An error has occurred while displaying phonebook data via PBAP or call history from the BLUETOOTH phone.
 - Reconnect the BLUETOOTH phone.

Delete failed.

- Video contents cannot be deleted due to a problem.
 - Try to delete it again. Otherwise, delete it using a PC, etc.

Disc Error

- The disc is dirty or inserted upside down.
 - Clean or insert the disc correctly.
- A blank disc has been inserted.
- The disc cannot play due to a problem.
 - Insert another disc.
- The disc is not compatible with this unit.
 - Insert a compatible disc.
- Press **▲** to remove the disc.

Disc playback prohibited by region code.

- The DVD's region code differs from the unit's region code.

Error - Please select 'Bluetooth Reset' from the General Settings menu.

- A memory error has occurred.
 - Initialize the BLUETOOTH setting (page 24).

Handsfree device is not available.

- A cellular phone is not connected.
 - Connect a cellular phone (page 8).

High Temperature Error

- An error has occurred due to high temperature.
 - Lower the temperature.

iPod video cable reconnected. Reconnect the USB cable.

- Connect the USB cable to the unit properly.

New firmware not found.

- There is no firmware update available in the USB memory.
 - Try to update to the latest version of firmware.
- The firmware file is damaged or corrupted.
 - Rewrite the file in the USB memory.

No Device

- iPod is selected as the source without an iPod connected. A USB cable with iPod connected has been removed during playback.
 - Be sure to connect the USB cable and an iPod securely.

No Playable Data

- The disc does not contain playable data.
- The iPod has no playable data.
 - Load music or video data/files into the iPod.

Internal Malfunction

- There may be an internal malfunction.
 - Check the connection. If the error indication remains on the display, consult your nearest Sony dealer.

Check Audio Output Wiring

(Displays until any button is pressed.)

- The connection of speakers/amplifiers is incorrect.
 - See the supplied "Installation/Connections" guide to check the connection.

Overcurrent caution on USB.

- The USB device is overloaded.
 - Disconnect the USB device, then change the source by pressing the SOURCE button.
 - Indicates that the USB device is out of order, or an unsupported device is connected.

Playback has stopped because an error occurred.

- Playback of video contents stopped due to a problem.
 - Select another source, then select [USB Video].

Remove failed.

- Photo contents cannot be deleted due to a problem.
 - Try to delete it again. Otherwise delete it by using PC, etc.

Set wallpaper failed.

- The file is damaged or corrupted.
 - Select another photo.
- The file size is too large.
 - Minimize the size of the picture, then try again.

The application will quit because an error occurred.

- An internal error has occurred.
 - Change to another source, then select [USB Music].

The playback list is empty.

- The playlist contains unplayable files.
 - Check if any contents in the USB application are playable.

The sound in DTS format is not audible.

- Discs in DTS format are not supported. Sound is not output if the DTS format is selected.
 - DTS formatted discs are not playable on this unit. Use a compatible disc format (page 30).

USB device not supported

- For details on the compatibility of your USB device, visit the support site on the back cover.

USB hub not supported

- USB hubs are not supported on this unit.



- The character cannot be displayed with the unit.

For MirrorLink™ operation

No audio, confirm smartphone compatibility.

- The sound adjustment of the smartphone is incorrect.
 - Check the smartphone's sound adjustment.
 - The smartphone is not compatible with MirrorLink™.
 - Check the smartphone's compatibility with MirrorLink™ at the support site on the back cover.
-

Reestablish connection with MirrorLink compatible device.

- The smartphone is not connected with this unit.
 - Check the connection between this unit and the smartphone.
 - The smartphone is turned off.
 - Check the power supply of the smartphone.
 - The smartphone is not compatible with MirrorLink™.
 - Check the smartphone's compatibility with MirrorLink™ at the support site on the back cover.
-

Screen content blocked while vehicle in motion.

- MirrorLink™ is being operated while driving.
 - Some MirrorLink™ functions are restricted while driving.

For HDMI/MHL connection (XAV-712BT/612BT only):

Connect HDMI or MHL device to the unit.

- No device is connected.
 - Connect a device to the HDMI/MHL connection cable securely.
-

No Signal

- No signal is being output from the connected device.
 - Make sure the device is connected to the HDMI/MHL connection cable securely.
 - Check the connected device's output signal.
-

Not Supported Format

- The unit receives unsupported input signal.
 - There may be a malfunction of connection cable.
 - Replace the cable.
-

Overcurrent Caution on MHL.

- The connected device is overloaded.
 - Disconnect the device, then change the source by pressing the SOURCE button.
 - Indicates that the device is out of order, or an unsupported device is connected.

If these solutions do not help improve the situation, consult your nearest Sony dealer.

If you take the unit to be repaired because of disc playback trouble, bring the disc that was used at the time the problem began.

Language Code List

Language code list

The language spellings conform to the ISO 639: 1988 (E/F) standard.

Code	Language	Code	Language	Code	Language	Code	Language
1027	Afar	1183	Irish	1347	Maori	1507	Samoaan
1028	Abkhazian	1186	Scots Gaelic	1349	Macedonian	1508	Shona
1032	Afrikaans	1194	Galician	1350	Malayalam	1509	Somali
1039	Amharic	1196	Guarani	1352	Mongolian	1511	Albanian
1044	Arabic	1203	Gujarati	1353	Moldavian	1512	Serbian
1045	Assamese	1209	Hausa	1356	Marathi	1513	Siswati
1051	Aymara	1217	Hindi	1357	Malay	1514	Sesotho
1052	Azerbaijani	1226	Croatian	1358	Maltese	1515	Sundanese
1053	Bashkir	1229	Hungarian	1363	Burmese	1516	Swedish
1057	Byelorussian	1233	Armenian	1365	Nauru	1517	Swahili
1059	Bulgarian	1235	Interlingua	1369	Nepali	1521	Tamil
1060	Bihari	1239	Interlingue	1376	Dutch	1525	Telugu
1061	Bislama	1245	Inupiak	1379	Norwegian	1527	Tajik
1066	Bengali; Bangla	1248 1253	Indonesian Icelandic	1393 1403	Occitan (Afan)Oromo	1528 1529	Thai Tigrinya
1067	Tibetan	1254	Italian	1408	Oriya	1531	Turkmen
1070	Breton	1257	Hebrew	1417	Punjabi	1532	Tagalog
1079	Catalan	1261	Japanese	1428	Polish	1534	Setswana
1093	Corsican	1269	Yiddish	1435	Pashto;	1535	Tonga
1097	Czech	1283	Javanese		Pushto	1538	Turkish
1103	Welsh	1287	Georgian	1436	Portuguese	1539	Tsonga
1105	Danish	1297	Kazakh	1463	Quechua	1540	Tatar
1109	German	1298	Greenlandic	1481	Rhaeto-	1543	Twi
1130	Bhutani	1299	Cambodian		Romance	1557	Ukrainian
1142	Greek	1300	Kannada	1482	Kirundi	1564	Urdu
1144	English	1301	Korean	1483	Romanian	1572	Uzbek
1145	Esperanto	1305	Kashmiri	1489	Russian	1581	Vietnamese
1149	Spanish	1307	Kurdish	1491	Kinyarwanda	1587	Volapük
1150	Estonian	1311	Kirghiz	1495	Sanskrit	1613	Wolof
1151	Basque	1313	Latin	1498	Sindhi	1632	Xhosa
1157	Persian	1326	Lingala	1501	Sangho	1665	Yoruba
1165	Finnish	1327	Laothian	1502	Serbo-	1684	Chinese
1166	Fiji	1332	Lithuanian		Croatian	1697	Zulu
1171	Faroese	1334	Latvian;	1503	Singhalese		
1174	French		Lettish	1505	Slovak		
1181	Frisian	1345	Malagasy	1506	Slovenian	1703	Not specified

Asegúrese de instalar esta unidad en el tablero del automóvil por razones de seguridad. Para realizar la instalación y las conexiones, consulte el manual de instalación y conexiones suministrado.

Acerca de este manual

- Este manual contiene instrucciones para XAV-712BT, XAV-612BT y XAV-602BT.
- XAV-602BT es el modelo utilizado de manera representativa con fines de ilustración.

Advertencia

Para evitar el riesgo de incendio o electrocución, no exponga la unidad a la lluvia ni a la humedad.

Para evitar recibir descargas eléctricas, no abra el aparato. Solicite asistencia técnica únicamente a personal especializado.

PRECAUCIÓN

El uso de instrumentos ópticos con este producto aumenta el riesgo de sufrir daños oculares. No intente desmontar la carcasa, puesto que el haz láser utilizado en este reproductor de CD/DVD es perjudicial para los ojos. Solicite asistencia técnica únicamente a personal especializado.

Propiedades del diodo láser

- Duración de la emisión: continua
- Potencia del láser: menos de 53,3 μ W (esta potencia es la medición del valor a una distancia de 200 mm de la superficie de la lente del objetivo en el Bloque óptico con una abertura de 7 mm)

Nota sobre la pila de litio

No exponga la pila a fuentes de calor excesivo como luz solar directa, fuego o similar.

Advertencia: si el encendido del automóvil no dispone de una posición ACC

Asegúrese de seleccionar la función Auto DESACTIVAR (página 26).

La unidad se apagará automáticamente en el tiempo definido cuando no seleccione ninguna fuente, lo que permite evitar el desgaste de la batería.

Si no selecciona la función Auto DESACTIVAR, mantenga presionado OFF hasta que la pantalla desaparezca siempre que apague el encendido.

Para cancelar la pantalla de demostración (Demostración), consulte página 26.

Notas sobre la función BLUETOOTH

Precaución

EN NINGÚN CASO, SONY SERÁ RESPONSABLE DE NINGÚN DAÑO INCIDENTAL, INDIRECTO O RESULTANTE DE OTROS DAÑOS, QUE INCLUYAN, PERO NO SE LIMITEN A LA PÉRDIDA DE UTILIDADES, LA PÉRDIDA DE INGRESOS, LA PÉRDIDA DE DATOS, LA PÉRDIDA DE USO DEL PRODUCTO O CUALQUIER EQUIPO ASOCIADO, EL TIEMPO DE INACTIVIDAD Y EL TIEMPO DEL COMPRADOR RELACIONADO CON EL USO DE ESTE PRODUCTO O QUE SURJA DE ESTE, SU HARDWARE Y/O SU SOFTWARE.

¡AVISO IMPORTANTE!

Uso seguro y eficaz

Los cambios o modificaciones realizadas en esta unidad que no sean expresamente aprobados por Sony podrían anular la autoridad del usuario para utilizar el equipo.

Compruebe las excepciones, debido a requisitos o limitaciones nacionales, en el uso del equipo de BLUETOOTH antes de utilizar este producto.

Conducción

Verifique las leyes y regulaciones sobre el uso de teléfonos celulares y equipos de manos libres en las áreas donde conduzca.

Siempre preste toda su atención cuando maneje, salga del camino y estacionese antes de realizar o contestar una llamada si las condiciones de manejo así lo requieren.

Conexión a otros dispositivos

Cuando se conecte a cualquier otro dispositivo, lea la guía del usuario para obtener instrucciones detalladas sobre seguridad.

Exposición a radiofrecuencia

Las señales de radiofrecuencia pueden afectar a los sistemas electrónicos instalados en forma incorrecta o mal protegidos en los automóviles, como sistemas de inyección electrónica de combustible, sistemas de freno electrónico antideslizante (antibloqueo), sistemas de control electrónico de la velocidad o sistemas de bolsas de aire. Para obtener información sobre la instalación o servicio de este dispositivo, consulte con el fabricante o con el representante de su automóvil. Una instalación o servicio con fallas podría ser peligrosa e invalidar cualquier garantía que se aplicara a este dispositivo.

Consulte con el fabricante del automóvil para asegurarse de que el uso del teléfono celular en el automóvil no afectará su sistema electrónico. Compruebe periódicamente que todos los equipos del dispositivo inalámbrico en el vehículo estén instalados y que funcionen correctamente.

Llamadas de emergencia

Este sistema de manos libres BLUETOOTH para automóvil y el dispositivo electrónico conectado a dicho sistema funcionan tanto con señales de radio, redes de telefonía celular y fija, como con una función programada por el usuario, la cual no puede garantizar una conexión en todas las condiciones.

Por lo tanto, no confíe únicamente en un dispositivo electrónico para comunicaciones esenciales (como emergencias médicas).

Recuerde que, a fin de realizar o recibir llamadas, el sistema de manos libres y el dispositivo electrónico conectado a este se deben activar en un área de servicio con intensidad de señal celular adecuada.

Tal vez no se puedan realizar llamadas de emergencia en todas las redes de telefonía celular o cuando ciertos servicios de redes y/o funciones telefónicas estén en uso.

Verifique con el proveedor de servicio local.



Tabla de contenidos

Advertencia	2
Guía de piezas y controles	5

Procedimientos iniciales

Restauración de la unidad	8
Realización de los ajustes iniciales	8
Ajuste del reloj	9
Preparación de un dispositivo BLUETOOTH	9
Extracción del panel frontal (XAV-612BT/602BT solamente)	10

Escuchar la radio

Escuchar la radio	11
Almacenamiento y recepción de estaciones	11
Uso del sistema de datos de radio (RDS)	12

Reproducción

Reproducción de un disco	13
Reproducción de un iPod/dispositivo USB	14
Reproducción de un dispositivo BLUETOOTH	15
Búsqueda y reproducción de pistas	15
Cómo disfrutar la música de acuerdo con su estado de ánimo (SensMe™)	16
Opciones disponibles	17
[Nivel audio DVD]	18
[CSO (Organizador del altavoz central)]	19

Llamada de manos libres

Recibir una llamada	19
Realizar una llamada	19
Operaciones disponibles durante una llamada	20
Administración de la agenda telefónica	20
Administración de datos de llamada	21
Menú de opciones del teléfono	22

Funciones útiles

App Remote con teléfono iPhone/Android	22
Duplicar la pantalla del Smartphone (MirrorLink™)	23
Disfrutar de fuentes diferentes en las partes delantera y trasera (Zone x Zone)	23
Disfrute la imagen de alta calidad (XAV-712BT/612BT solamente)	24
Uso del comando por gestos	24

Ajustes

Ajustes generales	25
Ajuste del panel táctil	26
Restablecer Bluetooth	27
Modo carga de batería USB	27
Ajustes de sonido	27
Ajuste nivel EQ7 / Altavoz de subgraves	27
Ajuste nivel Balance / Equilibrio	27
RBE (Potenciador de graves posterior)	28
Nivel del altavoz 4.1ch	28
Ajustes visuales	28
Picture EQ	28
Aspecto	29
Ajustes de fuente	29
Cambio automático de entrada (MHL) (XAV-712BT/612BT solamente)	31

Información complementaria

Equipo auxiliar de audio/video	31
Vista de cámara posterior	32
Actualización del firmware	32
Precauciones	32
Mantenimiento	38
Especificaciones	39
Solución de problemas	41
Lista de códigos de idiomas	48

Para obtener información detallada sobre la conectividad y la capacidad de carga de la batería de smartphones, consulte "Resumen de funciones útiles de smartphone" en las páginas al final de este manual de instrucciones.

Guía de piezas y controles

Unidad principal

XAV-712BT

Hay un punto táctil a la derecha del botón VOLUME +.

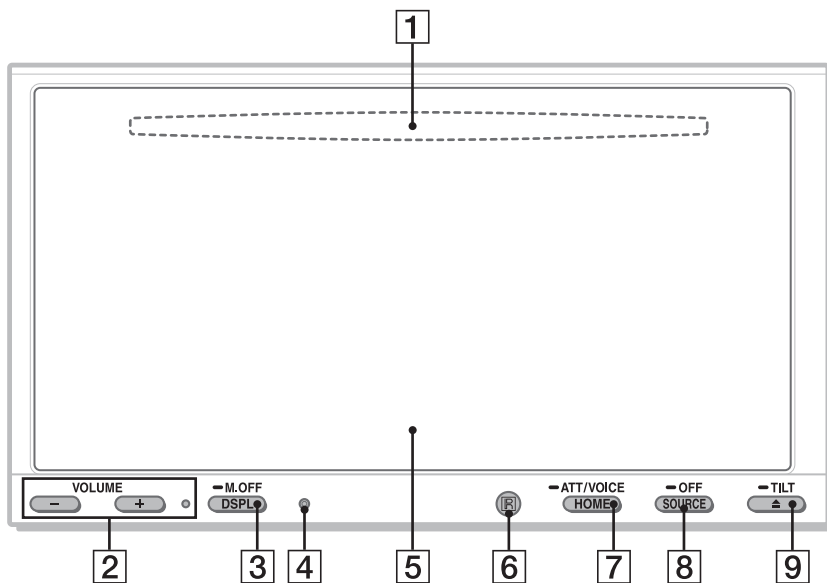

XAV-612BT/602BT

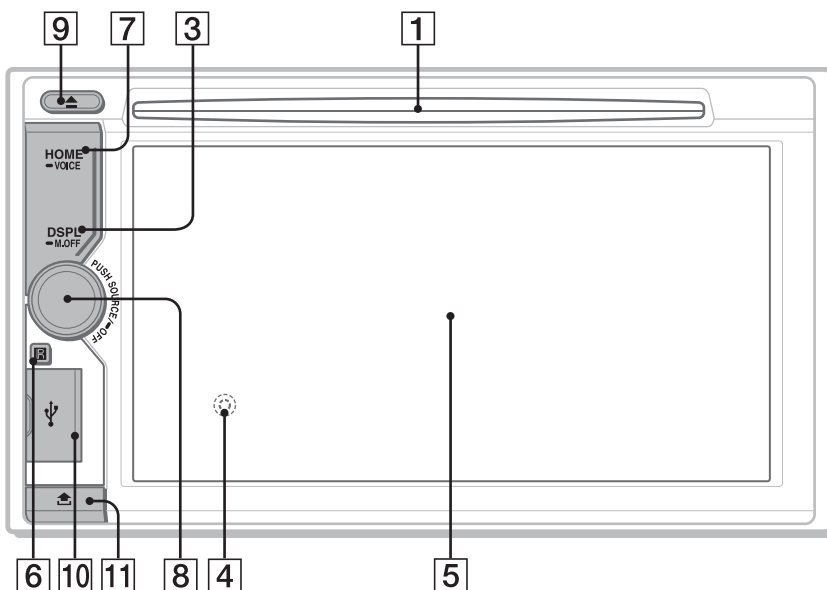

1 Ranura del disco
(XAV-712BT: ubicada detrás del panel frontal)

2 VOLUME +/-

3 DSPL (pantalla)
Cambia la intensidad del brillo de la pantalla.
-M.OFF (monitor apagado)
Mantenga presionado para apagar el monitor y la iluminación del botón. Toque cualquier parte de la pantalla para volver a encenderla.

4 Botón de reinicio
(XAV-612BT/602BT: ubicado detrás del panel frontal)

5 Panel de visualización/táctil

6 Receptor para el control remoto

7 HOME
Abrir el menú HOME.

-VOICE

Mantenga presionado durante más de 2 segundos para activar la función comando de voz. Cuando la función App Remote está activada, también se activa el reconocimiento de voz (solamente teléfono Android) y el marcado por voz. Cuando la función App Remote está apagada, solamente la función de marcado por voz está disponible.

-ATT (atenuar) (XAV-712BT solamente)

Mantenga presionado durante más de 2 segundos para atenuar el sonido. Para asignar la función ATT al botón HOME, seleccione [ATT ACTIVAR / DESACTIVAR] en [HOME Tecla de Función (Presionar 2seg)] (página 25).

8 SOURCE

Encienda el suministro de energía.
Cambia la fuente. Cada vez que presiona, cambia a una fuente seleccionable en una ventana emergente en la pantalla actual.

-OFF

Mantenga presionado durante 1 segundo para salir de la fuente.
Mantenga presionado el interruptor durante más de 2 segundos para apagar la unidad. Cuando la unidad se apaga, la operación del comando remoto no está disponible.

Dial de control de volumen (solamente para XAV-612BT/602BT)

Gire para ajustar el volumen.

9 ▲ (expulsar disco)

-TILT (XAV-712BT solamente)
Mantenga presionado para ajustar el ángulo del monitor.

10 Puerto USB (XAV-612BT/602BT solamente)
Abra la tapa para conectar un dispositivo USB.

11 Botón pulsador del panel frontal (XAV-612BT/602BT solamente)

RM-X271 Control remoto

El control remoto puede utilizarse para operar los controles de audio. Para operaciones de menú, use el panel táctil.

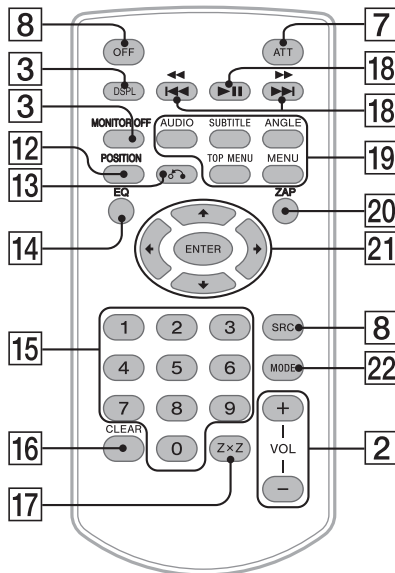

Quite la envoltura aislante antes de usarlo.



12 POSITION

Cambia la posición de escucha.

13 ↶ (atrás)

Presione para regresar a la pantalla anterior/ volver al menú en un CD video (VCD).

14 EQ (ecualizador)

Seleccione una curva de ecualizador.

15 Botones numéricos (0 - 9)

16 CLEAR

17 ZxZ (Zone x Zone) (página 23)

18 ►► (reproducción/pausa)

◀◀◀◀/▶▶▶▶ (anterior/siguiente)

19 Botones de configuración de la reproducción del DVD

20 ZAP (zapping) (página 15)

21 ◀/▶/↕/↔ (cursor)/ENTER

22 MODE

Seleccione la banda de radio/dispositivo auxiliar.

Pantallas muestra

Barra de estado:

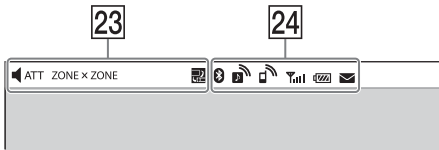

Panel de notificación:

Toque la barra de estado para abrir el panel de notificación.



Pantalla de inicio:

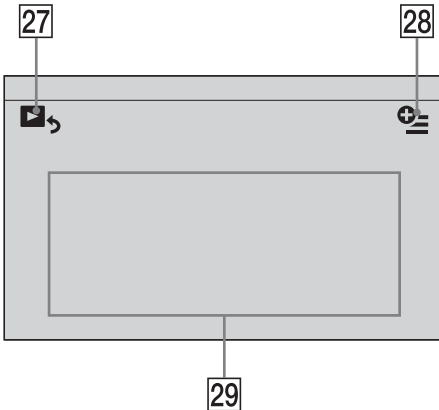

23 Indicaciones



Se enciende cuando se atenúa el sonido.

ZONE x ZONE

Se enciende cuando la función Zone x Zone está activada.



Las luces se encienden cuando la función App Remote está activada.

24 Indicadores de estado de BLUETOOTH



Se enciende cuando la señal de BLUETOOTH está activada.



Se enciende cuando hay un dispositivo conectado a la unidad para la transmisión de audio.

Parpadea cuando la conexión está en progreso.



Se enciende cuando hay un teléfono celular conectado a la unidad para llamadas de manos libres.

Parpadea cuando la conexión está en progreso.



Indica el estado de intensidad de la señal del teléfono celular conectado.



Indica el estado restante de la batería del teléfono celular conectado.



Se enciende cuando un teléfono celular tiene mensajes SMS sin leer.

25 Área específica de la aplicación

Muestra los controles de reproducción/indicaciones o muestra el estado de la unidad. Los elementos que se muestran varían en función del formato.

26 Área común



Permite acceder al menú de configuración de EQ7/altavoz potenciador de graves directamente (página 27).



Activa la función de comando por voz.

27



Cambia de la pantalla HOME a la pantalla de reproducción.

28 (opción)

Abra el menú de opciones HOME. Presione HOME, luego, toque

[Iconos de Prioridad]

Cambia el orden de los iconos.

[Tema de fondo]

Cambia el fondo de pantalla.

[Vista de iconos]

Cambia entre visualización con iconos 2D y 3D. También puede cambiar la vista de iconos al tocar y mantener presionado en cualquier lugar de la pantalla.

[Efecto táctil]

Se enciende una luz donde toca la pantalla.

Para volver a la pantalla de inicio, presione ↩.

29 Teclas de selección de fuente

Cambie la fuente.

Procedimientos iniciales

Restauración de la unidad

Antes de utilizar la unidad por primera vez, o después de sustituir la batería del automóvil o de cambiar las conexiones, debe restaurar la unidad.

1 Presione el botón de reinicio en la unidad.

Utilice un objeto con punta, como un bolígrafo.

Nota

Al presionar el botón de reinicio, se borrará el ajuste del reloj y algunos contenidos almacenados.

Realización de los ajustes iniciales

Después de la restauración, aparece la pantalla de configuración.

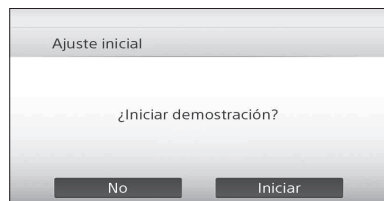

1 Toque [No] en la pantalla de ajuste de muestra.

2 Toque [Idioma] para ajustar el idioma de la pantalla.

Mueva la barra de desplazamiento hacia arriba y hacia abajo; luego, seleccione el idioma que desea.

3 Toque [Altavoz subgraves] para ajustar el estado de la conexión del altavoz potenciador de graves.

Ajuste en [ACTIVAR] si hay un altavoz potenciador de graves conectado, o en [DESACTIVAR] si no es así.

4 Toque [Posición para escuchar] para ajustar la posición de escucha.

Seleccione [Delantero I] si su posición de escucha es frontal izquierda, o seleccione [Delantero D] si es frontal derecha.

Para volver a la pantalla de ajuste inicial, toque ↩.

5 Toque [OK].

Se completó la configuración.

Este ajuste puede configurarse aún más en el menú de ajuste (página 25).

Ajuste del reloj

1 Presione HOME, luego, toque [Ajustes].

2 Toque ; luego, toque [Fecha y hora].

3 Toque [Seleccionar zona horaria].

Aparece la pantalla de ajuste.

Para volver a la pantalla [Fecha y hora], toque .

4 Toque [Establecer fecha] y configure el año, mes y día.

5 Toque [Establecer hora] y configure la hora y los minutos.

6 Toque [AM] o [PM].

7 Toque [OK].

Se completó la configuración.

Para eliminar un número ingresado, toque [Borrar].

Para activar/desactivar la función CT (página 12), toque [CT] en el paso 4.

Preparación de un dispositivo BLUETOOTH

Puede disfrutar de la música o realizar una llamada de manos libres si se conecta a un dispositivo de BLUETOOTH adecuado (teléfono celular, dispositivo de audio, etc.). Para obtener información sobre cómo conectarse a un dispositivo BLUETOOTH, consulte las instrucciones de funcionamiento suministradas con el dispositivo.

Antes de conectarse, baje el volumen de la unidad; de lo contrario, podría escuchar un sonido alto.

Asociación y conexión con un dispositivo BLUETOOTH

Al conectar un dispositivo BLUETOOTH por primera vez, se requiere registro mutuo (denominado "asociación"). La asociación permite el reconocimiento de esta unidad y otros dispositivos.

1 Presione HOME, luego, toque [Ajustes].

2 Toque y mueva la barra de deslizamiento hacia arriba y hacia abajo.

3 Toque [Conexión Bluetooth], luego, ajuste la señal a [ACTIVAR].

La señal BLUETOOTH de la unidad está activada y aparecerá  en la barra de estado.

4 Toque [Conectar >].

La unidad ingresa al modo de espera para la asociación.

5 Lleve a cabo el procedimiento de asociación en el dispositivo BLUETOOTH para detectar esta unidad.

6 Seleccione la opción [Sony Car Audio] que se muestra en la pantalla del dispositivo BLUETOOTH.

7 Si se requiere el ingreso de una clave de acceso* en el dispositivo BLUETOOTH, ingrese [0000].

* La clave se puede llamar "código de acceso", "código PIN", "número PIN", "contraseña", etc., dependiendo del dispositivo BLUETOOTH.

8 Seleccione esta unidad en el dispositivo BLUETOOTH para establecer la conexión BLUETOOTH.

 o se encenderá  cuando se haya conectado.

Nota

Mientras se conecta a un dispositivo BLUETOOTH, esta unidad no puede ser detectada por otro dispositivo. Para permitir la detección, termine la conexión actual.



Cómo conectarse con un dispositivo BLUETOOTH asociado

En este capítulo se explica cómo conectarse manualmente a los dispositivos BLUETOOTH registrados.

1 Asegúrese de que las señales de BLUETOOTH, esta unidad (página 27) y del dispositivo BLUETOOTH están activadas.

 La barra de estado indica que la señal BLUETOOTH de esta unidad está encendida.

2 Haga funcionar el dispositivo BLUETOOTH para conectarse a esta unidad.

 o aparecerá .

Cuando el encendido está activado con la señal de BLUETOOTH activada, esta unidad busca el último dispositivo BLUETOOTH conectado y la conexión se realiza en forma automática, dentro de lo posible.

Nota

Si esta unidad no puede detectar el último dispositivo BLUETOOTH conectado, toque [Conect. de nuev.] para buscar el último dispositivo asociado nuevamente. Si el problema no se soluciona, siga el procedimiento de asociación.

Para instalar el micrófono

Para captar su voz durante una llamada de manos libres, necesita instalar el micrófono (suministrado). Para obtener más información sobre cómo conectar el micrófono, consulte el manual de "Instalación/ Conexiones" suministrado.

Extracción del panel frontal (XAV-612BT/602BT solamente)

Puede extraer el panel frontal de la unidad para evitar robos.

Alarma de precaución

Si coloca el interruptor de la llave de encendido en posición apagado sin extraer el panel frontal, la alarma de precaución sonará durante algunos segundos. La alarma sonará solamente si se utiliza el amplificador incorporado.

Para desactivar la alarma de precaución, coloque [Alarma de advertencia para la carátula] en [DESACTIVAR] (página 26).

- 1 Mantenga presionado el interruptor OFF durante más de 2 segundos para apagar la unidad.
- 2 Presione .
- 3
 - 1 Levante el lado izquierdo del panel frontal.
 - 2 Retírelo hacia usted.

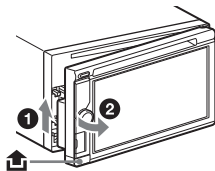

Nota

No ejerza demasiada presión sobre el panel frontal y el visualizador.

Colocación del panel frontal

Enganche la pieza (A) del panel frontal con la pieza (B) de la unidad según se muestra en la ilustración y empuje el lado izquierdo a su posición hasta escuchar un sonido de encastre.

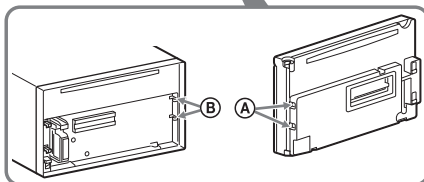
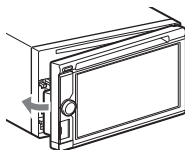

Nota

No coloque nada sobre la superficie interna del panel frontal.

Escuchar la radio

Escuchar la radio

Para escuchar la radio, presione HOME y, luego, toque [Sintonizador].

Indicaciones/controles de recepción

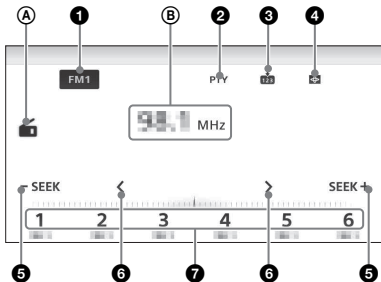

Controles de recepción (1 a 7)

- 1 Icono de banda actual**
Abre la lista de bandas.
- 2 [PTY] (Tipos de programa) (FM solamente)**
Abre la lista PTY (página 12).
- 3**
Registra la banda actual como valor predefinido.
- 4**
Cambia el patrón del visualizador.
- 5 -SEEK/SEEK+**
Sintoniza automáticamente.
- 6 </>**
Sintoniza manualmente.
Mantenga pulsado para omitir frecuencias continuamente.
- 7 [1] a [6]**
Selecciona una estación como valor predefinido.
Toque y mantenga para almacenar la frecuencia visualizada actualmente en ese valor predefinido.

Indicaciones de recepción (A y B)

- (A) Icono de fuente actual
- (B) Frecuencia/Estado

Almacenamiento y recepción de estaciones

Precaución

Para sintonizar emisoras mientras maneja, utilice la función Memoria de la mejor sintonía (BTM) para evitar accidentes.

Almacenamiento automático (BTM)

- 1 Seleccione la banda deseada ([FM1], [FM2], [FM3], [AM1] o [AM2]).
- 2 Toque
- 3 Toque [BTM].
La unidad almacena las seis emisoras disponibles en memorias predefinidas (de [1] a [6]).

Para volver a la pantalla de reproducción, toque

Sintonización

- 1 Toque la banda actual.
Aparece la lista de bandas.
- 2 Toque la banda deseada ([FM1], [FM2], [FM3], [AM1] o [AM2]).
- 3 Procedimiento para sintonizar una emisora.

Sintonización automática

Toque **-SEEK/SEEK+**.

La búsqueda se detiene cuando la unidad recibe una emisora. Repita este procedimiento hasta recibir la emisora deseada.

Sintonización manual

Toque **</>** reiteradamente hasta que se reciba la frecuencia deseada.

Para omitir frecuencias continuamente, mantenga pulsado **</>**.

Almacenamiento manual

- 1 Mientras recibe la emisora que desea almacenar, toque ; luego, toque un número predefinido que desea (de [1] a [6]).

Para volver a la pantalla de reproducción, toque

Recepción de emisoras almacenadas

- 1 Seleccione la banda.
- 2 Toque el número predefinido deseado (de [1] a [6]).

Uso del sistema de datos de radio (RDS)

Elementos de pantalla

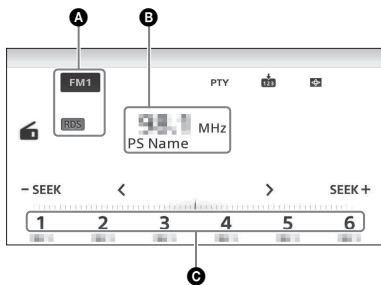

- A Nombre de la banda, RDS*
- B Nombre del servicio del programa, frecuencia
- C Número predefinido

* Durante la recepción de RDS.

Servicios RDS

Esta unidad proporciona servicios RDS en forma automática, de la siguiente manera:

PTY (Tipos de programa)

Muestra el tipo de programa recibido actualmente. También busca un tipo de programa designado.

CT (Hora del reloj)

Los datos de CT de la transmisión de RDS ajustan el reloj.

Selección de tipos de programas (PTY)

- 1 Durante la recepción de FM, toque [PTY].
Para retroceder o avanzar en la lista, mueva la barra de desplazamiento hacia arriba y hacia abajo.
- 2 Toque el tipo de programa deseado.
La unidad busca una emisora que transmita el tipo de programa seleccionado.

Para cerrar la lista PTY, toque .

Tipo de programas

News (Noticias), **Current Affairs** (Temas de actualidad), **Information** (Información), **Sport** (Deportes), **Education** (Educación), **Drama** (Drama), **Cultures** (Cultura), **Science** (Ciencia), **Varied Speech** (Variados), **Pop Music** (Música popular), **Rock Music** (Música rock), **Easy Listening** (Música ligera), **Light Classics M** (Clásica ligera), **Serious Classics** (Clásica), **Other Music** (Otros tipos de música), **Weather & Metr** (El tiempo), **Finance** (Finanzas), **Children's Progs** (Programas infantiles), **Social Affairs** (Temas de sociedad), **Religion** (Religión), **Phone In** (Entrada de teléfono), **Travel & Touring** (Viajes), **Leisure & Hobby** (Ocio), **Jazz Music** (Música jazz), **Country Music** (Música country), **National Music** (Música nacional), **Oldies Music** (Música de décadas pasadas), **Folk Music** (Música folk), **Documentary** (Documental)

Nota

No puede usar esta función en países/regiones donde no se encuentran disponibles los datos PTY.

Reproducción

Para conocer los tipos de archivos o discos que se pueden reproducir, consulte la página 33.

Reproducción de un disco

Dependiendo del disco, es posible que algunas operaciones sean diferentes o estén prohibidas. Consulte el manual de instrucciones suministrado con el disco.

XAV-712BT

- 1 Presione **▲** en la unidad principal para abrir el panel frontal.
- 2 Inserte el disco (con la etiqueta hacia arriba) y, luego, comenzará la reproducción.

XAV-612BT/602BT

- 1 Inserte el disco (con la etiqueta hacia arriba) y, luego, comenzará la reproducción.

Si aparece el menú DVD

Toque el elemento deseado en el menú DVD. También puede usar el panel de control de menú, que puede aparecer tocando la pantalla en un lugar distinto a los elementos de menú DVD. Toque **↔**/**↔** para mover el cursor y, luego, toque [ENTER] para confirmar.

Si el panel de control de menú no aparece tocando la pantalla, use el control remoto.

Ejemplo de indicaciones de reproducción (DVD)

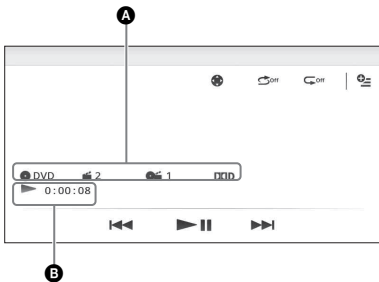

- A** Icono de fuente actual, formato, número de capítulo/título, formato de audio
- B** Estado de reproducción, tiempo de reproducción transcurrido

Toque la pantalla si no aparecen las indicaciones. En los discos de audio, algunas indicaciones aparecen siempre durante la reproducción.

Para cambiar los ajustes del Visualizador, toque **⊕**.

Utilización de las funciones PBC (control de reproducción)

El menú PBC lo ayuda interactivamente con las operaciones cuando se reproduce un VCD compatible con PBC.

- 1 Inicie la reproducción de un VCD compatible con PBC.
Aparecerá el menú PBC.
- 2 Presione los botones numéricos en el control remoto para seleccionar el elemento deseado; luego presione ENTER.
- 3 Siga las instrucciones del menú para las operaciones interactivas.
Para volver a la pantalla anterior, presione **↶** en el control remoto.

Para desactivar las funciones PBC, ajuste [PBC CD video] en [DESACTIVAR] (página 30).

Notas

- Durante la reproducción PBC, el número de pista, el elemento de reproducción, etc., no aparecen en la pantalla de reproducción.
- La opción de reanudar la reproducción no está disponible durante la reproducción con PBC.

Configuración de los ajustes de audio

Para cambiar el idioma/formato de audio

El idioma de audio se puede cambiar si el disco incluye pistas grabadas en varios idiomas. El formato de audio se puede cambiar durante la reproducción si el disco incluye diversos formatos de audio (por ejemplo, Dolby Digital).

Durante la reproducción, toque la pantalla y, luego, **⊕**.

Toque **↻** repetidamente hasta que aparezca el idioma/formato del audio deseado.

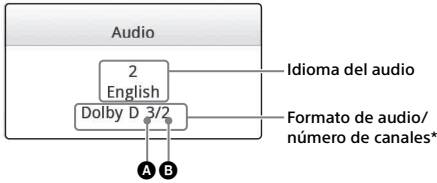

* El nombre del formato y los números de canales aparecen de la siguiente manera:

Ejemplo: Dolby Digital 5.1 ch

A Canal delantero × 2 + Canal central × 1

B Canal posterior × 2

Si el mismo idioma aparece dos o más veces, significa que el disco está grabado en varios formatos de audio.

Toque para cambiar el canal de audio

Cuando reproduce un VCD, puede escuchar los canales de la izquierda y la derecha, solamente el canal derecho o el canal izquierdo, mediante los parlantes derecho e izquierdo.

Durante la reproducción, toque **LR** repetidamente hasta que aparezca el canal de audio deseado.

Las opciones disponibles se muestran debajo.

[Estéreo]: sonido estéreo estándar (opción predeterminada)

[1/Izquierda]: sonido del canal izquierdo (monoaural)

[2/Derecha]: sonido del canal derecho (monoaural)

Reproducción de un iPod/ dispositivo USB

En este Manual de instrucciones, "iPod" se usa como una referencia general para las funciones del iPod en el iPod e iPhone, a menos que se especifique de otro modo en el texto o en las ilustraciones.

Para obtener más información sobre la compatibilidad del iPod, consulte "Acercas de iPod" (página 37) o visite el sitio de soporte técnico que se encuentra en la contratapa.

Se pueden utilizar dispositivos USB de tipo MSC (Clase de almacenamiento masivo) (por ejemplo, unidad flash USB, reproductor de medios digitales, teléfono Android) que cumple con la norma USB. Dependiendo del reproductor de medios digitales o el teléfono Android, se requiere configurar el modo de conexión USB con MSC.

1 Reduzca el volumen en esta unidad.

Si el dispositivo está apagado, enciéndalo.

2 Conecte el iPod o el dispositivo USB al puerto USB.

3 Presione HOME, luego, toque [Música USB], [Video USB], [Foto USB] o [iPod].

En el caso de [Música USB], [Video USB] o [iPod], se iniciará la reproducción.

En el caso de [Foto USB], toque [Todas las fotos] o [Carpetas] y, luego, seleccione la carpeta o foto para comenzar la reproducción del archivo de fotos.

Para detener la reproducción

Mantenga presionado OFF durante 1 segundo.

Para retirar el dispositivo

Detenga la reproducción, luego, desconecte.

No desconecte durante la reproducción, puesto que se podrían dañar los datos en el dispositivo.

Notas

- Si conecta un iPod o dispositivo MSC a un puerto USB mientras que el mismo tipo de dispositivo está conectado al otro puerto USB, la unidad no reconocerá el último dispositivo conectado.
- La señal de reproducción de un Video USB o de una Fotografía USB no se emite desde el terminal de salida de video (posterior).
- La señal de reproducción de video del iPod no se emite desde el terminal de salida de video (posterior).

Precaución para iPhone

Cuando conecta un iPhone a través del USB, el volumen del teléfono es controlado por el iPhone. A fin de evitar un sonido alto repentino después de una llamada, no aumente el volumen en la unidad durante una llamada.

Acercas del modo de reanudación

Cuando el iPod actualmente en reproducción está conectado al conector de acoplamiento el modo de esta unidad cambia para reanudar el modo y la reproducción comienza en el modo ajustado en el iPod.

En el modo de reanudación, la reproducción repetida/aleatoria no se encuentra disponible.

Escuche y mire los contenidos con el manejo directo de iPod (Control de APP para Pasajeros)

1 Durante la reproducción, toque **⏏**.

Para desactivar el Modo de control de App para pasajeros

Durante [Control de APP para Pasajeros], toque la pantalla y, luego, [Cancelar].

El modo de reproducción cambia al modo de reanudación.

Notas

- Solamente se visualizará la imagen y el video de esta aplicación si está puesto el freno de mano.

- Las aplicaciones compatibles con el control de App para pasajeros son limitadas.
- El volumen se puede ajustar solamente en esta unidad.
- El ajuste de repetición y mezcla estará desactivado si el modo de control de App para pasajeros está cancelado.

Reproducción de un dispositivo BLUETOOTH

Puede reproducir contenidos en un dispositivo conectado compatible con BLUETOOTH A2DP (Advanced Audio Distribution Profile).

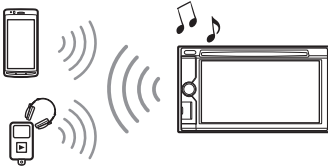

- 1 Establezca la conexión de BLUETOOTH con el dispositivo de audio (página 9).
- 2 Reduzca el volumen en esta unidad.
- 3 Presione HOME, luego, toque [Audio BT].
- 4 Haga funcionar el dispositivo de audio para comenzar la reproducción.
- 5 Ajuste el volumen en esta unidad.

Controles de reproducción

Si el dispositivo BLUETOOTH admite AVRCP (Perfil de control remoto de audio/video), puede controlar la reproducción a través de esta unidad de la misma manera que la reproducción de discos.

Para combinar el nivel del volumen del dispositivo BLUETOOTH con otras fuentes

Puede reducir las diferencias en el nivel de volumen entre esta unidad y el dispositivo BLUETOOTH. Durante la reproducción, toque . Seleccione un nivel comprendido entre -8 y +18.

Búsqueda y reproducción de pistas

Uso de la reproducción repetida y aleatoria

- 1 Durante la reproducción, toque (repetir) o (mezclar) repetidamente hasta que aparezca la opción deseada. Se inicia la reproducción repetida o aleatoria.

Los modos de reproducción disponibles variarán según la fuente de sonido seleccionada.

Nota

La reproducción aleatoria no está disponible para los siguientes discos:

- DVD-R/DVD-R DL/DVD-RW en modo VR.
- versión 2.0 VCD con función PBC.

Uso de reproducción mediante búsqueda directa

- 1 Durante la reproducción, presione los botones numéricos en el control remoto para especificar un número de elemento (pista, capítulo, etc.) y, a continuación, presione ENTER. La reproducción se inicia desde el principio del punto seleccionado.

Nota

Durante la reproducción de VCD, esta función solamente está disponible cuando se reproduce un VCD sin funciones PBC.

Búsqueda de una pista por la parte del estribillo (ZAPPIN™)

ZAPPIN le ayuda a encontrar la canción deseada mediante la reproducción de la parte del estribillo de la canción solamente en la lista de reproducción del dispositivo iPod/USB. El tiempo de reproducción se puede ajustar en el menú de opción (página 17).

Esta función es útil, por ejemplo, cuando se busca una pista en modo aleatorio o de repetición aleatoria.

Notas

- Las pistas del dispositivo USB deben ser analizadas por 12 TONE ANALYSIS.
- Las pistas de iPod se reproducen a partir de 1 minuto de cada canción.

1 Durante la reproducción de audio, toque [ZAP].

En el caso de música USB, el modo ZAP comienza desde la pista que se encuentra actualmente en reproducción.

En el caso de un iPod, el modo ZAP comienza desde un pasaje en la siguiente pista.

2 Toque [ZAP] cuando se reproduce una pista que desea escuchar.

En el caso de música USB, la reproducción vuelve al modo normal desde la posición actual hasta el final de la pista.

En el caso de un iPod, la pista seleccionada se reproduce desde el comienzo.

Para buscar nuevamente una pista mediante el modo ZAPPIN nuevamente, repita los pasos 1 y 2.

Búsqueda de un archivo de la lista en pantalla

1 Durante la reproducción, toque ↻.

Aparece en pantalla la lista del elemento actualmente reproducido.

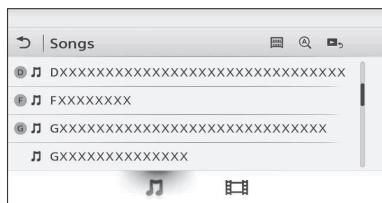

Además, toque o para enumerar por tipo de archivo (audio/video).

2 Toque el elemento deseado.

Se inicia la reproducción.

En el caso del archivo de fotos USB, toque para iniciar la presentación en diapositivas.

Para cambiar el formato de la pantalla para archivos de videos/fotos

Mientras aparece la lista en pantalla, toque y, luego, seleccione la opción deseada.

: Vista de cuadrícula

Visualiza los archivos como una cuadrícula.

: Vista de lista

Visualiza los archivos como una lista.

: Vista img portada

Visualiza los archivos como gráficos angulares.

: Vista de fecha (solamente todas fotos)

Visualiza los archivos de fotos en orden según su fecha.

: Vista expandida (carpetas solamente)

Muestra carpetas de fotos, debajo de las cuales se muestran subcarpetas y cualquier imagen de los archivos de fotos que contiene.

Selección de canciones de la biblioteca

1 Mientras aparece la lista en la pantalla, toque .

Aparece la lista del menú.

2 Seleccione la categoría deseada.

Aparece la lista seleccionada.

3 Toque la pista deseada.

Se inicia la reproducción.

Selección de un álbum por la imagen de portada

1 Mientras aparece la lista en la pantalla, toque .

2 Toque la ilustración de la portada del álbum que desea reproducir.

Se inicia la reproducción.

Cómo disfrutar la música de acuerdo con su estado de ánimo (SensMe™)

La función de “canales SensMe™” exclusivos de Sony permite agrupar automáticamente las pistas por canal o estado de ánimo, para permitirle disfrutar de la música de manera intuitiva.

Instalar “Media Go” en su computadora

Se requiere el software (“Media Go”) para habilitar la función SensMe™ en esta unidad.

1 Descargue el software “Media Go” desde el sitio de soporte técnico que se encuentra en la contratapa.

2 Siga las instrucciones en pantalla para finalizar la instalación.

Transferencia de pistas al dispositivo USB con "Media Go"

Para activar la función SensMe™ en esta unidad, se deben analizar y transferir las pistas al dispositivo USB registrado con "Media Go".

1 Conecte el dispositivo USB registrado a la computadora.

Para "WALKMAN", conecte con el modo MTP. Para dispositivos USB distintos a "WALKMAN", conecte con el modo MSC. "Media Go" comienza de forma automática. Si aparece un mensaje, siga las instrucciones en pantalla para continuar.

2 Arrastre y suelte las pistas desde Windows Explorer o iTunes, etc., a "Media Go".

Comienza el análisis y la transferencia de pistas.

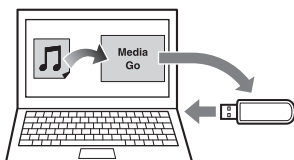

Para obtener más información del funcionamiento, consulte la Ayuda de "Media Go".

Reproducción de pistas en canales (Canales SensMe™)

Los "canales SensMe™" agrupan automáticamente las pistas en los canales por sus sintonizaciones. Puede seleccionar y reproducir un canal que se ajusta a su estado de ánimo, actividad, etc.

1 Conecte un dispositivo USB configurado para la función SensMe™.

2 Presione HOME, luego, toque [Música USB].

3 Toque , luego, .

4 Aparte la lista de canales a la izquierda o a la derecha.

La reproducción de la primera pista en el canal actual comienza desde la sección más melódica o rítmica de la pista*.

* Podría no detectarse correctamente.

5 Toque el canal deseado.

Comienza la reproducción de pistas en el canal seleccionado.

Lista de canales

■ Canales básicos

Reproduce las pistas de acuerdo con el tipo de música.

[**Energica**], [**Emocional**], [**De salón**], [**Baile**], [**Extrema**], [**Optimista**], [**Relajante**], [**Suave**]

■ Recomendado

[**Mañana**], [**Día**], [**Tarde**], [**Noche**], [**Medianoche**]

■ Mezclar todo

Reproduce todas las pistas analizadas en orden aleatorio.

Opciones disponibles



Hay diversas configuraciones disponibles en cada origen al tocar . Los elementos disponibles varían en función de la situación.

iPod

Opciones	Detalles
[Tiempo para ZAPPIN]	Selecciona el tiempo de reproducción para la función de ZAPPIN: [6 segundos], [15 segundos], [30 segundos]

Música USB

Opciones	Detalles
	[Tiempo para ZAPPIN] Selecciona el tiempo de reproducción para la función de ZAPPIN: [6 segundos], [15 segundos], [30 segundos]
[Actualizar base de datos]	Busca archivos de música y los añade a la base de datos.
[Acerca de Reproductor de música]	Visualiza la versión de la aplicación.
	[Vista de lista], [Vista de cuadrícula] Cambia el formato de visualización del álbum al seleccionar [Álbumes] de la Biblioteca.

	[Orden. p. álbum], [Orden. p. artista]	Cambia el orden del tipo de imagen de portada.
	[Puerta], [Globo], [Resplandor], [Animal], [Álbumes], [Graffiti], [Tinta], [Aleatorio]	Cambia los ajustes del Visualizador.

Video USB











Opciones	Detalles	
	[Configuración de zoom]	Ajusta la visualización del video: [Modo normal], [Modo completo], [Desactivar]
	[Actualizar base de datos]	Busca archivos de video y los añade a la base de datos.
	[Acerca de Reproductor video]	Visualiza la versión de la aplicación.
	-	Muestra los menús de opciones de audio.
	-	Muestra la información detallada.
	-	Elimina el archivo.
	[Primero el más antiguo], [Primero el más reciente], [A a la Z], [Z a la A]	Cambia el tipo de orden de la lista de video.

Foto USB

Opciones	Detalles	
	[Ajustes de intervalo de presentación]	Ajusta el intervalo de tiempo: [0,5 s] - [20,0 s].
	[Reprod. continuamente]	Ajusta la reproducción continua (presentación en diapositivas).
	[Actualizar base de datos]	Busca archivos de fotos y los añade a la base de datos.
	[Acerca de Visor de fotos]	Visualiza la versión de la aplicación.
	-	Reproduce una presentación de diapositivas.
	-	Configura un archivo de foto como fondo de pantalla.
	-	Muestra la información detallada.
	-	Elimina el archivo.
	[Primero el más antiguo], [Primero el más reciente], [A a la Z], [Z a la A]	Cambia el orden de la lista de fotografías.



Disco

Opciones	Detalles	
[Nivel audio DVD]	-	Ajusta el nivel de la salida de audio entre -10 y +10 para un DVD grabado en formato Dolby Digital, para equilibrar el nivel de volumen entre los discos.

[CSO
(Organizador
del altavoz
central)]

Crea un altavoz central virtual aunque no haya un altavoz central real conectado. Seleccione entre [CSO1], [CSO2] o [CSO3]. Esta función es eficaz solamente cuando [Salida múltiples canales] se configura como [Multi] en Ajustes de fuente (página 30).

Llamada de manos libres

Antes de realizar una llamada de manos libres, asegúrese de que  y  aparecen en la pantalla. Si no aparecen las indicaciones, realice el procedimiento de conexión de BLUETOOTH (página 9).



Recibir una llamada

- 1 Toque  cuando reciba una llamada. Se iniciará la llamada telefónica.

Notas

- No puede recibir una llamada cuando la unidad ingresa al modo MirrorLink™.
- El tono de llamada y la voz de la persona que habla se reciben solamente desde los altavoces delanteros.

Para ajustar el volumen del tono de llamada

El nivel de volumen del tono de llamada se almacenará en la memoria, independientemente del nivel de volumen normal.

XAV-712BT

Presione VOLUME +/- mientras recibe una llamada.

XAV-612BT/602BT

Gire el selector de control de volumen mientras recibe una llamada.

Para rechazar/finalizar una llamada

Toque .

Realizar una llamada

- 1 Presione HOME, luego, toque [Teléfono].
- 2 Toque uno de los iconos en la pantalla del teléfono BLUETOOTH.

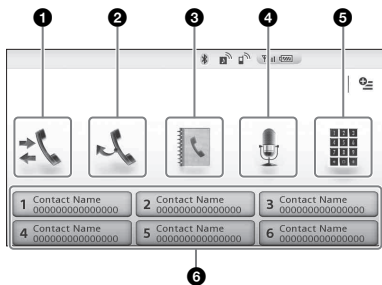

- 1** **(historial de llamadas)*1**
 Seleccione un contacto desde la lista del historial de llamadas. La unidad almacena las últimas 20 llamadas.
- 2** **(rellamada)**
 Realizar una llamada automáticamente al último contacto que llamó.
- 3** **(Libreta de direcciones)*1**
 Seleccione un contacto desde la lista de nombres/números de la agenda telefónica. Para buscar el contacto deseado en orden alfabético en la lista de nombres, toque .
 Para obtener más información sobre cómo administrar datos de la agenda telefónica, consulte "Administración de la agenda telefónica" (página 20).
- 4** **(marcación por voz)*2*3**
 Diga la etiqueta de voz almacenada en el teléfono celular.
- 5** **(entrada de número de teléfono)**
 Ingrese el número de teléfono.
- 6** **Número predefinido**
 Toque el número predefinido (de [1] a [6]).
 La unidad almacena hasta 6 contactos en la lista.
 Para obtener más información sobre cómo almacenar, consulte "Predeterminar números de teléfono" (página 21).

*1 El teléfono celular debe ser compatible con PBAP (Phone Book Access Profile).

*2 No use la función de marcación por voz en el teléfono celular mientras esté conectado a esta unidad.

*3 La marcación por voz podría no funcionar dependiendo de la especificación de reconocimiento del teléfono celular. Para más detalles, visite el sitio de soporte técnico que se encuentra en la contratapa.

3 Toque

La llamada se realiza y la pantalla de llamada aparece hasta que la otra persona conteste.

Operaciones disponibles durante una llamada

Para ajustar el volumen de la voz de la persona que habla

El nivel de volumen de la voz de la persona que habla se almacenará en la memoria, independientemente del nivel de volumen normal.

XAV-712BT

Presione VOLUME +/- durante una llamada.

XAV-612BT/602BT

Gire el selector de control de volumen durante una llamada.

Para enviar tonos DTMF (Multifrecuencia de doble tono)

Toque ; luego, las teclas numéricas requeridas.

Para transferir la llamada actual al teléfono celular

Toque

Para transferir nuevamente a la llamada de manos libres, toque otra vez.

Opciones disponibles

Durante una llamada de manos libres, presione .

[Calidad de la voz] Reduce el eco y el ruido durante una llamada. Para una utilización normal, ajuste en [Modo 1]. Si la calidad del sonido saliente no es satisfactoria, ajuste en [Modo 2].

[Sens. Micrófono] Ajusta el volumen del micrófono para la otra parte: [Bajo], [Medio], [Alto].

Administración de la agenda telefónica

Nota

Antes de disponer del automóvil en el que está instalada la unidad o cambiar su titularidad, asegúrese de eliminar, de alguna de las siguientes maneras, todos los datos de la agenda telefónica a fin de evitar posibles accesos no autorizados:

- Elimine los datos de la agenda telefónica mediante inicialización (página 27).
- Presione el botón de reinicio.
- Desconecte el cable de fuente de alimentación.

Selección de datos de la agenda telefónica

Puede acceder a los datos de la agenda telefónica de un teléfono celular o los datos internos de esta unidad para realizar la llamada.

- 1 Presione HOME, luego, toque [Teléfono].**
Aparece la pantalla de teléfono BLUETOOTH.
- 2 Toque , luego, [Seleccionar la agenda telefónica].**
- 3 Toque el elemento deseado.**

Para almacenar datos de la agenda telefónica (cuando se ha seleccionado [Interno] desde [Seleccionar la agenda telefónica])



Puede enviar los datos de la agenda telefónica desde el teléfono celular conectado hacia esa unidad.

Presione HOME y, luego, toque [Teléfono] →  → [Recibir agenda telefónica]. La unidad está lista para recibir los datos de la agenda telefónica.

Envíe los datos de la agenda telefónica utilizando el teléfono celular conectado.

Si los datos se han almacenado correctamente, aparecerá el nombre del dispositivo BLUETOOTH en la pantalla de la unidad.

Eliminación de datos de la agenda telefónica

- 1 Presione HOME, luego, toque [Teléfono].**
Aparece la pantalla de teléfono BLUETOOTH.
- 2 Toque .**
Aparece la agenda telefónica.
- 3 Toque .**
Se muestra la pantalla de confirmación.
- 4 Toque [OK].**
Se eliminan todos los datos de la agenda telefónica de esta unidad.

Para eliminar un contacto individual de la agenda telefónica



Siga los pasos 1 a 2 descritos anteriormente y, luego, seleccione el contacto.

Para buscar el contacto deseado por orden alfabético, toque  y luego, seleccione el alfabeto.



Toque  → [OK].

Administración de datos de llamada

Eliminación del historial de llamadas

- 1 Presione HOME, luego, toque [Teléfono].**
Aparece la pantalla de teléfono BLUETOOTH.
- 2 Toque .**
Aparece la lista del historial de llamadas.
- 3 Toque .**
Se muestra la pantalla de confirmación.
- 4 Toque [OK].**
Se eliminan todos los elementos en el historial de llamadas.

Predefinir números de teléfono

- 1 Presione HOME, luego, toque [Teléfono].**
Aparece la pantalla de teléfono BLUETOOTH.
- 2 Toque .**
Aparece la agenda telefónica.
- 3 Seleccione el contacto que se almacenará en la marcación predefinida.**
 - 1 En la lista de nombres, toque el nombre del contacto.**
Para buscar el contacto deseado por orden alfabético, toque  y luego, seleccione alfabeto.
 - 2 En la lista de números, toque el número de teléfono.**
Aparece la pantalla de confirmación de contacto.
- 4 Toque [Predefinida], luego, el número predefinido deseado (de [1] a [6]).**
El contacto se almacena en el número predefinido seleccionado.

Para cambiar el registro de la marcación predefinida

Siga el procedimiento anterior y sobrescriba una marcación predefinida registrada.

Menú de opciones del teléfono

1 Presione HOME, luego, toque [Teléfono].

2 Toque ☰.

Aparece el menú de opciones del teléfono.

[Tono de llamada]

Utiliza el tono de llamada de esta unidad o del teléfono celular conectado: [Interno], [Celular].

[Resp. automática]

Contesta automáticamente una llamada entrante.

- [DESACTIVAR]: para no contestar automáticamente.
- [3 segundos]: para contestar automáticamente después de 3 segundos.
- [10 segundos]: para contestar automáticamente después de 10 segundos.

[Seleccionar la agenda telefónica]

Busca la información de la agenda telefónica en esta unidad o en el teléfono celular: [Interno], [Celular].

[Recibir agenda telefónica]

Recibe información de la agenda telefónica desde el teléfono celular conectado.

Al completar la recepción, aparece el nombre del dispositivo BLUETOOTH.

[Visualizador de fondo]

Ajusta el Visualizador de fondo: [ACTIVAR], [DESACTIVAR].

Funciones útiles

Para obtener detalles sobre la conectividad del smartphone con las siguientes operaciones y la capacidad de carga de la batería, consulte "Resumen de funciones útiles de smartphone" en las páginas que se encuentran al final de este Manual de instrucciones.

App Remote con teléfono iPhone/Android

Es necesario descargar la aplicación App Remote de App StoreSM para un iPhone, o de Google Play para teléfonos Android.

La función App Remote ofrece las siguientes funciones:

- Operar la unidad para iniciar y controlar aplicaciones compatibles con un teléfono iPhone/Android.
- Operar el teléfono iPhone/Android con simples gestos de los dedos para controlar la fuente de la unidad.
- Leer los mensajes de texto/SMS/recordatorios entrantes (solamente para teléfonos Android).
- Iniciar una fuente de audio/aplicación o buscar la palabra clave en la web al decir una palabra o frase por el micrófono (solamente para teléfonos Android).
- Ajustar la configuración del sonido (EQ7, Balance/Atenuador, Posición para escuchar) de la unidad mediante un dispositivo móvil.

Las funciones disponibles varían en función de la aplicación. Para obtener más detalles sobre las aplicaciones disponibles, visite el sitio de soporte técnico que se encuentra en la contratapa.

Notas

- Para su seguridad, respete las leyes y regulaciones locales de tráfico y no utilice la aplicación mientras maneja.
- La aplicación App Remote del smartphone debe ser Versión 2 o superior.
- La función App Remote mediante USB solamente está disponible para iPhones con Sistema Operativo 5 instalado.
- La función App Remote mediante la función BLUETOOTH solamente está disponible para teléfonos Android con Android 2.1, 2.2, 2.3 o 4.0 instalado.
- La lectura automática de la función de SMS solamente está disponible para los teléfonos Android con el motor TTS instalado.
- Las siguientes funciones desactivan la función App Remote.
 - BT Audio (solamente teléfonos Android)
 - MirrorLinkTM
 - HDMI/MHL (XAV-712BT/612BT solamente)

- La función App Remote no está disponible cuando [Reprod. audio receptor durante MirrorLink™] está configurada en [ACTIVAR].

1 Conecte el iPhone al puerto USB o teléfono Android mediante la función BLUETOOTH.

2 Inicie la aplicación App Remote.

3 Presione HOME, luego, toque [App Remote].

Se iniciará la conexión con iPhone/Android.

Para obtener más información detallada sobre el funcionamiento del teléfono iPhone/Android, consulte la sección de ayuda de la aplicación.

Si aparece el número de dispositivo

Asegúrese de que se visualicen los mismos números (ej., 123456) en esta unidad y en el dispositivo móvil; a continuación, presione MENU en esta unidad y seleccione Sí en el dispositivo móvil.

Para finalizar la conexión

Toque  en el extremo derecho de la pantalla.

Duplicar la pantalla del Smartphone (MirrorLink™)

La compatibilidad de MirrorLink™ depende de los smartphones y su aplicación.

Para obtener información detallada sobre los modelos compatibles, consulte la lista de compatibles en el sitio de soporte técnico que se encuentra en la contratapa.

Notas sobre el uso de la función MirrorLink™

- Su smartphone debe admitir la función MirrorLink™.
- Según el smartphone, es posible que deba descargar una aplicación para utilizar la función MirrorLink™.
- Las operaciones disponibles varían en función del smartphone. Para obtener más información detallada, consulte el manual suministrado con el smartphone o consulte al fabricante del smartphone.

1 Conecte su smartphone al puerto USB.

2 Presione HOME, luego, toque [MirrorLink™].

Lo que se visualiza en la pantalla del smartphone aparece en la pantalla de la unidad.

Toque y controle las aplicaciones del mismo modo que lo hace en su smartphone.

Sugerencia

La configuración de [Reprod. audio receptor durante MirrorLink™] en [ACTIVAR] permite a la unidad reproducir una fuente de audio bajo la función MirrorLink™ (página 25). Esta configuración es útil cuando se usa una aplicación de navegación en el smartphone mediante la función MirrorLink™.

Nota

Para su seguridad, cuando no está utilizando el freno de mano, puede que algunos de los elementos de la pantalla del smartphone no se visualicen en la unidad.

Disfrutar de fuentes diferentes en las partes delantera y trasera (Zone × Zone)

Puede disfrutar de diferentes fuentes en la parte posterior y delantera del auto al mismo tiempo. Debajo se detallan las fuentes seleccionables para esta unidad (parte delantera) y para el monitor posterior (parte posterior).

Delantera: cualquier fuente.

Trasera: disco insertado en esta unidad.

1 Presione HOME, luego, toque [Ajustes].

2 Toque ; luego, toque [Zone × Zone].

3 Toque [ACTIVAR].

Para que funcione la fuente de la parte delantera, use el panel táctil y los botones de la unidad.

Para que funcione la fuente en la parte posterior, use el control remoto.

Para desactivar Zone × Zone

Presione OFF en la unidad/control remoto o seleccione [DESACTIVAR] en el paso 3 descrito anteriormente.

Notas

- La función Zone × Zone desactiva el funcionamiento del control remoto de la fuente en la parte delantera.
- Los siguientes botones del control remoto se tornan inactivos con la función Zone × Zone: SRC, MODE, ATT, VOL +/-, CLEAR, botones numéricos.
- Las siguientes configuraciones se tornan inactivas con la función Zone × Zone:
 - Ajuste nivel EQ7 / Altavoz de subgraves (página 27)
 - Ajuste nivel Balance / Equilibrio (página 27)
 - Posición para escuchar (página 27)
 - CSO (página 18)
 - HPF, LPF (página 28)
 - Potenciador de graves posterior (página 28)

Disfrute la imagen de alta calidad (XAV-712BT/612BT solamente)

La unidad selecciona automáticamente la entrada HDMI/MHL como fuente cuando el dispositivo MHL se conecta a la unidad, y [Cambio automático de entrada (MHL)] se encuentra en [ACTIVAR] (página 31).

1 Conecte un dispositivo mediante el cable de conexión HDMI o MHL suministrado.

Utilice el cable adecuado para su dispositivo.



Notas

- No desconecte el dispositivo durante la reproducción.
- El cable de conexión MHL puede ser utilizado como fuente de alimentación para recargar la batería del dispositivo conectado cuando el interruptor de la llave de encendido se coloca en la posición de accesorios.
- Para conectar un iPod por el cable de conexión HDMI, se requiere un adaptador Apple Digital AV Adapter o Lightning Digital AV.
- Un iPod se carga cuando se conecta a la unidad mediante el adaptador correspondiente. En este caso, también se requiere conexión USB.
- El control remoto suministrado funciona con algunas operaciones de la unidad y el dispositivo compatible MHL conectado.
- Para la conexión HDMI, el control remoto suministrado solamente funciona con esta unidad.
- Es posible que la imagen se observe de manera diferente en la pantalla de la unidad en comparación con la imagen que se observa en la pantalla del dispositivo HDMI/MHL conectado.
- Esta unidad es compatible con 480p y VGA.

Uso del comando por gestos

Puede realizar operaciones frecuentemente utilizadas dibujando la siguiente serie de comandos en la pantalla de recepción/reproducción.

Realice esto	Para
 Dibuje una línea horizontal (izquierda a derecha)	Recepción de radio: buscar emisoras para adelante. (Lo mismo que ►►1.) Reproducción de DVD/VCD: omitir un capítulo/pista hacia adelante. (Lo mismo que ►►1.) Reproducción de Xvid/MPEG-4/audio: omitir un archivo/pista posterior. (Lo mismo que ►►1.)

 Dibuje una línea horizontal (derecha a izquierda)	Recepción de radio: buscar emisoras para atrás. (Lo mismo que ◀◀1.) Reproducción de DVD/VCD: omitir un capítulo/pista hacia atrás. (Lo mismo que ◀◀1.) Reproducción de Xvid/MPEG-4/audio: omitir un archivo/pista anterior. (Lo mismo que ◀◀1.)
 Dibuje una línea vertical (hacia arriba)	Recepción de radio: recibir emisoras almacenadas (ir hacia delante). Reproducción de DVD/VCD/Xvid/MPEG-4: adelantar el video. Reproducción de audio: omitir un álbum (carpeta) posterior.
 Dibuje una línea vertical (hacia abajo)	Recepción de radio: recibir emisoras almacenadas (ir hacia atrás). Reproducción de DVD/VCD/Xvid/MPEG-4: retroceder el video. Reproducción de audio: omitir un álbum (carpeta) anterior.

Sugerencias

- En el caso de Video USB, puede cambiar la velocidad de reproducción en forma dinámica arrastrando la pantalla del archivo de video a izquierda o derecha.
- En el caso de Foto USB, puede retroceder/avanzar rápidamente un archivo de foto dando un golpecito a la lista de la foto hacia izquierda o derecha.

Ajustes

Seleccione [Ajustes] en el menú HOME cuando necesite cambiar la configuración de la unidad. "●" en la siguiente tabla indica la configuración predeterminada.

1 Presione HOME, luego, toque [Ajustes].

2 Toque uno de los iconos de categorías de configuración.

: Ajustes generales (página 25)

: Ajustes de sonido (página 27)

: Ajustes visuales (página 28)

: Ajustes de fuente (página 29)

3 Mueva la barra de desplazamiento hacia arriba y hacia abajo; luego, seleccione el elemento deseado.

Para volver a la pantalla anterior, toque

Para cambiar de la pantalla HOME a la pantalla de reproducción, toque

Ajustes generales

Pantalla completa MirrorLink™

Estado de la unidad: cualquier estado

Opción	Utilidad
ACTIVAR (●), DESACTIVAR	Permite duplicar la pantalla del smartphone en la pantalla de la unidad, en modo de pantalla completa.

Reprod. audio receptor durante MirrorLink™

Estado de la unidad: cualquier estado

Opción	Utilidad
ACTIVAR, DESACTIVAR (●)	Permite activar la reproducción de una fuente de audio con la función MirrorLink™. En este modo, se puede seleccionar [MirrorLink™] al presionar el botón DSPL. No se pueden seleccionar las siguientes fuentes cuando la función está configurada en [ACTIVAR]. -BT Audio -App Remote

HOME Tecla de Función (Presionar 2seg) (XAV-712BT solamente)

Estado de la unidad: cualquier estado

Opción	Utilidad
Comando de voz (●), ATT ACTIVAR/ DESACTIVAR	Permite asignar la función de comando de voz o la función ATT al botón HOME.

Zone × Zone

Estado de la unidad: cualquier estado

Opción	Utilidad
ACTIVAR, DESACTIVAR (●)	Para activar la función Zone × Zone.

Fecha y hora

Estado de la unidad: cualquier estado

Opción	Utilidad
Seleccionar zona horaria, Establecer fecha, Establecer hora	Para configurar la zona horaria, la fecha y la hora.

Idioma

Estado de la unidad: cualquier estado

Opción	Utilidad
English, Français, Español (●), Português, Русский, Nederlands, Deutsch, Italiano, 简体中文, 繁體中文, 한국어, ไทย	Para seleccionar el idioma de la pantalla.

Carácter de nombre

Estado de la unidad: cualquier estado

Opción	Utilidad
Carácter latino (●), Carácter ruso, Chino simplificado, Chino tradicional, Carácter coreano, Carácter thai	Seleccionar el código de carácter. Puede que algunos caracteres no se visualicen correctamente, según el método de codificación.

Auto DESACTIVAR

Este ajuste permite que la unidad se apague de forma automática cuando no se selecciona ninguna fuente.

Estado de la unidad: cualquier estado

Opción	Utilidad
DESACTIVAR (●), 30 segundos, 30 minutos, 60 minutos	Seleccionar la hora deseada para apagar la unidad o desactivar la función de Auto DESACTIVAR.

Demostración

Estado de la unidad: cualquier estado

Opción	Utilidad
ACTIVAR (●), DESACTIVAR	Permite activar la demostración.

Pitido

Estado de la unidad: cualquier estado

Opción	Utilidad
ACTIVAR (●), DESACTIVAR	Permite activar el sonido de actividad.

Alarma de advertencia para la carátula (XAV-612BT/602BT solamente)

Estado de la unidad: cualquier estado

Opción	Utilidad
ACTIVAR (●), DESACTIVAR	Para activar la alarma de precaución.

Control giratorio

Cambia el sentido de funcionamiento de los controles del mando rotatorio.

Estado de la unidad: cualquier estado

Opción	Utilidad
Predeterminado (●)	Permite utilizar la posición de fábrica.
Reversa	Para usar en el lado derecho de la columna de dirección.

Iluminación de teclas

Estado de la unidad: cualquier estado

Opción	Utilidad
Arco iris (●) (12 colores predefinidos, color personalizado y 5 diseños predefinidos)	Para cambiar el color de los botones en la unidad para combinar con el tapizado del auto.

Ajuste del panel táctil

Estado de la unidad: cualquier estado

Opción	Utilidad
-	Permite ajustar la calibración del panel táctil si la posición de toque no corresponde con el elemento correcto.

Entrada de la cámara

Estado de la unidad: cualquier estado

Opción	Utilidad
DESACTIVAR	Permite desactivar la entrada.
Normal (●)	Para mostrar la imagen de la cámara posterior.
Reversa	Para girar la imagen desde la vista trasera de la cámara horizontalmente.



Ajuste vista de cámara posterior

Permite visualizar los elementos del ajuste en la imagen de la vista cámara posterior como ayuda para el manejo.

Este ajuste se encuentra disponible solamente cuando:

- [Entrada de la cámara] está ajustado para [Normal] o [Reversa].
- el freno de mano está accionado.

Estado de la unidad: cualquier estado

Opción	Utilidad
	Para visualizar las líneas de marcador. Toque nuevamente para ocultar las líneas de marcador.
	Permite ajustar la longitud o posición de las líneas de marcador.

Sistema de color de salida

Estado de la unidad: no se seleccionó ninguna fuente

Opción	Utilidad
NTSC (●), PAL	Para cambiar el sistema de color de acuerdo con el monitor conectado. (No se admite SECAM.)

Conexión Bluetooth

Estado de la unidad: cualquier estado

Opción	Utilidad
ACTIVAR, DESACTIVAR (●)	Para activar la señal BLUETOOTH.

Restablecer Bluetooth

Estado de la unidad: cualquier estado

Opción	Utilidad
-	Permite inicializar todos los ajustes relacionados con BLUETOOTH como la información del alejamiento, información de la agenda telefónica, historial de llamadas, marcado predefinido, historial de dispositivos BLUETOOTH conectados, etc.

Modo carga de batería USB

Estado de la unidad: cualquier estado

Opción	Utilidad
Alta (●), Estándar	Permite cambiar la capacidad de corriente (mA) del cable posterior USB etiquetado "HIGH CHARGE". Está configurado en [Estándar] si no se recargará el dispositivo conectado.

Versión de sistema

Estado de la unidad: cualquier estado

Opción	Utilidad
-	Para actualizar la Versión del sistema.

Fuente para abrir licencias

Estado de la unidad: cualquier estado

Opción	Utilidad
-	Para visualizar las licencias de software.

🎵 Ajustes de sonido

Los siguientes ajustes no están disponibles durante la reproducción de video por USB.

Ajuste nivel EQ7 / Altavoz de subgraves

Estado de la unidad: durante la recepción/reproducción

Opción	Utilidad
DESACTIVAR (●), R&B, Pop, Rock, Hip-Hop, Dance, Regueton, Personal	Permite seleccionar la curva de ecualizador, personalizar la curva de ecualizador.
Altav. grav.: (-6 - +6) ●: 0	Permite ajustar el nivel de volumen del altavoz potenciador de graves. (Disponible solamente cuando [Altavoz subgraves] está ajustado en [ACTIVAR].)

Ajuste nivel Balance / Equilibrio

Estado de la unidad: durante la recepción/reproducción

Opción	Utilidad
Balance : (-15 - +15) ●: 0	Permite ajustar el balance de sonido entre los parlantes izquierdo y derecho.
Equilibrio : (-15 - +15) ●: 0	Permite ajustar el balance de sonido entre los parlantes frontales y posteriores.

Posición para escuchar

Ajusta la posición de escucha y la posición del altavoz potenciador de graves.

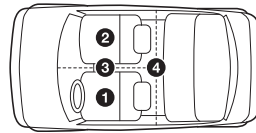

- (1): Izquierda delantera
- (2): Derecha delantera
- (3): Frontal centro
- (4): En el centro del automóvil

Estado de la unidad: cualquier estado

Opción	Utilidad
Delantero I (●)	Para ajustar al frontal izquierdo.
Delantero D	Para ajustar al frontal derecho.
Delantero	Para ajustar a frontal central.
Todo	Para ajustar al centro del automóvil.

Opción	Utilidad
DESACTIVAR	Para no ajustar la posición de escucha.
Altav. grav.: Cerca, Normal (●), Lejos	Permite seleccionar la posición del altavoz potenciador de graves. (Disponible solamente cuando [Altavoz subgraves] está ajustado en [ACTIVAR], y la posición de escucha está ajustada en [Delantero I], [Delantero D], [Delantero], o [Todo].)
Personal	Para calibrar con precisión la posición de escucha. Antes de comenzar, mida la distancia entre su posición de escucha y cada altavoz.

RBE (Potenciador de graves posterior)

Estado de la unidad: durante la recepción/reproducción

Opción	Utilidad
DESACTIVAR (●), RBE1, RBE2, RBE3	Permite seleccionar el modo para utilizar los parlantes posteriores como altavoz subgraves.

Filtro de cruce

Estado de la unidad: durante la recepción/reproducción

Opción	Utilidad
LPF: 50 Hz, 60 Hz, 80 Hz, 100 Hz (●), 120 Hz	Permite seleccionar la frecuencia de corte del altavoz potenciador de graves. (Disponible solamente cuando [Altavoz subgraves] está ajustado en [ACTIVAR]).
HPF: DESACT. (●), 50 Hz, 60 Hz, 80 Hz, 100 Hz, 120 Hz	Para seleccionar la frecuencia de corte de los altavoces frontal/posterior y del altavoz subgraves.
Fase subgraves: Normal (●), Reversa	Permite seleccionar la fase del altavoz potenciador de graves. (Disponible solamente cuando [Altavoz subgraves] está ajustado en [ACTIVAR].)

Altavoz subgraves

Estado de la unidad: no se seleccionó ninguna fuente

Opción	Utilidad
ACTIVAR (●), DESACTIVAR	Para ajustar el estado de la conexión del altavoz potenciador de graves.

Nivel del altavoz 4.1ch

Estado de la unidad: no se seleccionó ninguna fuente

Opción	Utilidad
-	Para ajustar el nivel de volumen de cada altavoz conectado.

Ajustes visuales

Atenuador

Estado de la unidad: cualquier estado

Opción	Utilidad
DESACTIVAR	Permite desactivar el atenuador.
Auto (●)	Permite atenuar la pantalla automáticamente cuando se encienden las luces. (Disponible solamente si el cable de control de iluminación está conectado.)
ACTIVAR	Permite atenuar el brillo de la pantalla.

Nivel del atenuador

Estado de la unidad: cualquier estado

Opción	Utilidad
(-5 - +5) ●: 0	Permite seleccionar el nivel de brillo cuando el atenuador está activado.

Picture EQ

Permite ajustar la imagen para que se adecue al brillo interior del automóvil. Este ajuste se encuentra disponible solamente cuando el freno de mano está accionado.

Estado de la unidad: durante la reproducción de video, excepto video por USB

Opción	Utilidad
Dinámica (●), Estándar, Teatro, Sepia	Permite seleccionar la calidad de la imagen.

Opción	Utilidad
Personal 1, Personal 2	Permite personalizar la calidad de la imagen.

Aspecto

El índice de pantalla-aspecto del video por USB solamente se puede cambiar por el menú de opción (página 18). Este ajuste se encuentra disponible solamente cuando el freno de mano está accionado.

Estado de la unidad: durante la reproducción de video

Opción	Utilidad
Normal	Para visualizar la imagen con relación de aspecto 4:3 (imagen normal).
	

Ancho	Permite mostrar la imagen con relación de aspecto 4:3 ampliada hacia los bordes izquierdo y derecho de la pantalla, con partes sobresalientes del corte superior e inferior para completar la pantalla.
	

Completa (●)	Para visualizar una imagen con relación de aspecto de 16:9.
	

Zoom	Para mostrar una imagen con relación de aspecto 4:3 ampliada hacia los bordes izquierdo y derecho de la pantalla.
	

Ajustes de fuente

Búsqueda directa DVD

Ajusta el elemento de búsqueda de reproducción de búsqueda directa de DVD.

Estado de la unidad: cualquier estado

Opción	Utilidad
Capítulo (●)	Permite buscar un capítulo.
Título	Permite buscar un título.

Idioma del menú DVD

Estado de la unidad: no se seleccionó ninguna fuente

Opción	Utilidad
Inglés (●), Chino, Alemán, Francés, Italiano, Español, Portugués, Holandés, Danés, Sueco, Finlandés, Noruego, Ruso, Otra	Permite seleccionar el idioma predeterminado para la pista de disco.

Idioma del DVD audio

Estado de la unidad: no se seleccionó ninguna fuente

Opción	Utilidad
Inglés (●), Chino, Alemán, Francés, Italiano, Español, Portugués, Holandés, Danés, Sueco, Finlandés, Noruego, Ruso, Otra	Para seleccionar el idioma predeterminado para la pista de sonido.

Idioma de los DVD subtítulos

Estado de la unidad: no se seleccionó ninguna fuente

Opción	Utilidad
Inglés (●), Chino, Alemán, Francés, Italiano, Español, Portugués, Holandés, Danés, Sueco, Finlandés, Noruego, Ruso, Otra	Permite seleccionar el idioma de subtítulos predeterminado para DVD.

DRC de audio

Permite mayor claridad en el sonido si el volumen es bajo. Solamente para un DVD* compatible con DRC de audio (Control de gama dinámica).

* Excluyendo DVD-R/DVD-R DL/DVD-RW en el modo VR.

Estado de la unidad: no se seleccionó ninguna fuente

Opción	Utilidad
Estándar (●)	Permite seleccionar el ajuste estándar.
Ancho	Produce la sensación de estar en una actuación en directo.

Salida múltiples canales

Cambia el método de salida de las fuentes de múltiples canales.

Estado de la unidad: cualquier estado

Opción	Utilidad
Multi (●)	Permite emitir en 4.1 canales.
Estéreo	Para mezclar a 2 canales.

Tipo de monitor

Permite seleccionar la relación de aspecto adecuada para el monitor conectado.

(La relación de aspecto de la pantalla de esta unidad también cambia.)

Dependiendo del disco, [4:3 Tipo buzón] puede seleccionarse automáticamente en lugar de [4:3 Exploración panorámica], y viceversa.

Estado de la unidad: no se seleccionó ninguna fuente

Opción	Utilidad
16:9 (●)	Para visualizar una imagen panorámica. Se utiliza en monitores de pantalla panorámica o en monitores con función de modo panorámico.



4:3 Tipo buzón	Permite mostrar una imagen panorámica con bandas en la parte superior e inferior de la pantalla. Se utiliza en monitores con pantalla de formato 4:3.
-----------------------	--



4:3 Exploración panorámica	Permite mostrar una imagen panorámica en toda la pantalla y corta automáticamente las partes que no se adaptan a esta.
-----------------------------------	--



Reproducir lista de reproducción DVD

(Para DVD-R/DVD-R DL/DVD-RW en modo VR solamente)

Estado de la unidad: no se seleccionó ninguna fuente

Opción	Utilidad
Original (●)	Permite reproducir los títulos como se los grabó originalmente.
Lista reproducción	Permite reproducir una lista de reproducción editada.

PBC CD video

Estado de la unidad: no se seleccionó ninguna fuente

Opción	Utilidad
ACTIVAR (●), DESACTIVAR	Permite reproducir un VCD con funciones PBC.

Reanudar disco múltiple

Estado de la unidad: cualquier estado

Opción	Utilidad
ACTIVAR (●)	Permite almacenar en la memoria los ajustes de reanudación para un máximo de 5 discos de video*. * DVD VIDEO/VCD/Xvid/MPEG-4 solamente.
DESACTIVAR	Esta opción permite que no se guarden los ajustes de reanudación en la memoria. La opción de reanudación de la reproducción solamente está disponible para el disco actualmente insertado en la unidad.

Intervalo de sintonía FM

Estado de la unidad: no se seleccionó ninguna fuente

Opción	Utilidad
100 kHz, 200 kHz (●)	Para cambiar la unidad de frecuencia FM.

Saltar fuente

Estado de la unidad: cualquier estado

Opción	Utilidad
-	Permite reducir la cantidad de veces que se debe presionar para cambiar las fuentes (página 6). Verifique las fuentes sin utilizar en la pantalla de Saltar fuente.

Cambio automático de entrada (MHL) (XAV-712BT/612BT solamente)

Estado de la unidad: cualquier estado

Opción	Utilidad
ACTIVAR, DESACTIVAR (●)	Para seleccionar la entrada HDMI/MHL como fuente de manera automática cuando el cable de conexión MHL está conectado a la unidad. (Según el smartphone, es probable que esta configuración no funcione.)

Información complementaria

Equipo auxiliar de audio/video

Puede conectar hasta 2 dispositivos opcionales, como un reproductor de medios portátil, una consola de juegos, etc., en las terminales AUX1 IN y AUX2 IN de la unidad.

Selección del dispositivo auxiliar

- 1 Presione HOME, luego, toque [AUX].**
Aparecerá la pantalla de reproducción de AUX.
- 2 Toque [AUX1] o [AUX2] para seleccionar el dispositivo.**
Funciona mediante el dispositivo portátil.

Ajustar el nivel de volumen

Asegúrese de ajustar el volumen de cada dispositivo conectado antes de iniciar la reproducción.

El nivel de volumen es común para [AUX1] y [AUX2].

- 1 Reduzca el volumen en la unidad.**
- 2 Presione HOME, luego, toque [AUX].**
Aparecerá la pantalla de reproducción de AUX.
- 3 Toque  para abrir el menú, luego, toque [Ajustar nivel de entrada].**
- 4 Seleccione el volumen habitual en la unidad.**
- 5 Toque -/+ repetidamente para ajustar el nivel.**
El nivel se puede ajustar en pasos individuales entre -8 y +18.

Ajuste del tipo de dispositivo

Al ajustar el tipo (video o audio) de cada dispositivo conectado, la pantalla de fondo se puede cambiar según corresponda.

- 1 Presione HOME, luego, toque [AUX].**
- 2 Toque  para abrir el menú, luego, toque [Entrada AUX1] o [Entrada AUX2].**
- 3 Toque [Audio], [Video] o [Conmutación automática].**
La configuración predeterminada es [Conmutación automática].

Para volver a la pantalla anterior, toque .

Vista de cámara posterior

Al conectar la vista cámara posterior opcional en el terminal CAMERA, puede visualizar la imagen desde la vista cámara posterior.

La imagen de la vista de cámara posterior aparece cuando:

- se enciende la luz de retroceso (o la palanca de cambios está ajustada en posición R (reversa)).
- presione HOME, luego, toque [Cám. poster.].
- presione DSPL repetidamente.

Para obtener más información detallada sobre la vista de cámara posterior, consulte la página 26.

Actualización del firmware

Puede actualizar el firmware de esta unidad desde el siguiente sitio de soporte técnico:

Clientes en Latinoamérica:

<http://esupport.sony.com/ES/LA/>

Clientes en Asia Pacífico:

<http://www.sony-asia.com/section/support>

<http://www.sony-asia.com/caraudio/>

Para actualizar el firmware, visite el sitio de soporte técnico y, luego, siga las instrucciones en línea.

Precauciones

- Primero deje que la unidad se enfríe si el automóvil ha estado estacionado directamente bajo el sol.
- La antena motorizada se extiende automáticamente.
- No deje el panel frontal ni los dispositivos de audio conectados dentro del auto, podrán ocasionar daños o funcionamiento incorrecto debido a las altas temperaturas derivadas de la luz solar directa (XAV-612BT/602BT solamente).

Condensación de humedad

En caso de que se produzca condensación de humedad dentro de la unidad, quite el disco y espere que se seque durante aproximadamente una hora; de lo contrario, la unidad no funcionará correctamente.

Para mantener una alta calidad de sonido

No rocíe líquido dentro de la unidad o a los discos.

Notas sobre seguridad

- Respete las reglas, leyes y regulaciones locales de tráfico.
- Mientras maneja
 - No mire ni haga funcionar la unidad, puesto que podría distraerse y causar un accidente. Estacione el automóvil en un lugar seguro para mirar o hacer funcionar la unidad.
 - No use la característica de configuración ni ninguna otra función que pudiera desviar su atención del camino.
 - **Cuando retroceda, asegúrese de mirar hacia atrás y de observar atentamente los alrededores por su seguridad, incluso si está conectada la vista cámara posterior. No dependa exclusivamente de la vista cámara posterior.**
- Mientras esté en funcionamiento
 - No inserte las manos, los dedos u objetos extraños en la unidad, puesto que esto podría provocar lesiones o dañar la unidad.
 - Mantenga los artículos pequeños fuera del alcance de los niños.
 - Asegúrese de que se abrochen los cinturones de seguridad para evitar lesiones en caso de un movimiento repentino del automóvil.

Prevención de accidentes

Las imágenes aparecen solamente después de haber estacionado el automóvil y de haber accionado el freno de mano.

Si el automóvil comienza a moverse durante la reproducción, la imagen automáticamente cambia a la pantalla de fondo después de mostrar la siguiente precaución.

[Video bloqueado para su seguridad.]

El monitor conectado a REAR OUT está activo mientras el automóvil está en movimiento. La imagen en la pantalla cambia a la pantalla de fondo, pero la fuente de audio se puede seguir escuchando.

No opere la unidad ni mire el monitor mientras maneja.

Notas sobre la instalación

- Se recomienda que esta unidad sea instalada por un técnico o personal de servicio calificado.
 - Si intenta instalarla usted mismo, consulte el manual de "Instalación/Conexiones" suministrado y realice correctamente la instalación.
 - Una instalación incorrecta podría provocar desgaste de la batería o bien un cortocircuito.
- Si la unidad no funciona correctamente, compruebe primero las conexiones; para ello consulte el manual de "Instalación/Conexiones" suministrado. Si todo está en orden, compruebe el fusible.

- Proteja la superficie de la unidad para que no se dañe.
 - No exponga la superficie de la unidad a productos químicos, como insecticida, laca para el cabello, repelente de insectos, etc.
 - No deje materiales de goma ni de plástico en contacto con la unidad por períodos prolongados. De lo contrario, el acabado de ésta se podría dañar o bien se podría deformar.
- Cuando realice la instalación, asegúrese de fijar firmemente.
- Cuando realice la instalación, asegúrese de apagar el encendido. Si la unidad se instala con el encendido activado se podría desgastar la batería o provocar un cortocircuito.
- Cuando realice la instalación, asegúrese de no dañar con el taladro ninguna parte del automóvil, como tuberías, tubos, el tanque de combustible o el cableado, puesto que esto podría provocar un incendio o causar un accidente.

Nota sobre la licencia

Este producto contiene un software que Sony usa en virtud de un acuerdo de autorización con el propietario de los derechos de autor. Nos vemos en la obligación de anunciar los contenidos del acuerdo a los clientes tal como lo requiere el propietario de los derechos de autor del software. Para obtener más información detallada sobre licencias de software, consulte la página 27.

Nota sobre el software aplicado a GNU GPL/LGPL

Este producto contiene un software que está sujeto a la siguiente Licencia Public General GNU (en adelante, mencionada como "GPL") o a la Licencia Public General Menor (en adelante, mencionada como "LGPL"). Las mismas establecen que los consumidores tienen derecho a adquirir, modificar y redistribuir el código fuente de dicho software de acuerdo con los términos de la GPL o de la LGPL expuestos en esta unidad.

El código fuente del software mencionado anteriormente está disponible en la web.

Para descargarlo, acceda a la siguiente URL y luego, seleccione el modelo "XAV-712BT/612BT/602BT".

URL: <http://www.sony.net/Products/Linux/>

Tenga en cuenta que Sony no puede contestar o responder dudas acerca del contenido del código fuente.

Notas sobre el panel LCD

- **No humedezca el panel LCD ni lo exponga a líquidos. Puede causar un funcionamiento incorrecto.**



- No presione el panel LCD, puesto que al hacerlo podría distorsionar la imagen o provocar un funcionamiento incorrecto (es decir, la imagen podría quedar poco clara o bien se podría dañar el panel LCD).
- Toque solamente con el dedo, puesto que se podría dañar o quebrar el panel LCD.
- Limpie el panel LCD con un paño suave seco. No utilice solventes como bencina, diluyentes, productos de limpieza comerciales ni aerosoles antiestáticos.
- No use esta unidad fuera del rango de temperatura de 5 a 45 °C.
- Si el automóvil se estacionó en un lugar frío o de mucho calor, la imagen podría no ser nítida. Sin embargo, el monitor no está dañado y la imagen volverá a ser clara después de que la temperatura en el automóvil vuelva a la normalidad.
- Podrían aparecer algunos puntos azules, rojos o verdes estacionarios en el monitor. Estos se denominan "puntos brillantes" y pueden producirse con cualquier LCD. El LCD está fabricado con precisión, con más de 99,99 % de sus segmentos funcionales. Sin embargo, es posible que un pequeño porcentaje (normalmente 0,01 %) de los segmentos no se encienda correctamente. Esto, sin embargo, no interferirá con la visión.

Tipos de discos y archivos reproducibles

Discos

DVD*	VIDEO DVD DVD-R/DVD-R DL/DVD-RW (Modo video/modo VR) DVD+R/DVD+R DL/DVD+RW
VCD	Video CD (Ver. 1.0/1.1/2.0)
CD	CD de audio CD-ROM/CD-R/CD-RW

* "DVD" puede usarse en el Manual de instrucciones como un término general para DVD VIDEO, DVD-Rs/ DVD-RWs y DVD+Rs/DVD+RWs.

Tipos de archivos

Para obtener más información sobre los formatos de compresión, consulte la página 35.

Audio	archivo MP3, archivo WMA, archivo AAC, archivo WAVE
Video	archivo Xvid, archivo WMV, archivo MPEG-4, archivo AVC (perfil de referencia H.264)

Notas sobre los discos

- No exponga los discos a la luz solar directa ni a fuentes de calor como ductos de aire caliente ni los deje en un automóvil estacionado directamente bajo el sol.
- Antes de reproducir un disco, límpielo con un paño desde el centro hacia afuera. No utilice solventes como bencina, diluyentes, productos de limpieza comerciales.
- Esta unidad se diseñó para reproducir discos que cumplen con el estándar Compact Disc (CD). Los DualDiscs y algunos de los discos de música codificados con tecnologías de protección de derechos de autor no cumplen con el estándar Compact Disc (CD), por lo tanto, no pueden reproducirse en esta unidad.
- **Discos que esta unidad NO PUEDE reproducir**
 - Discos con etiquetas, autoadhesivos, cinta adhesiva o papel pegado. Si lo hace, se podría producir un funcionamiento incorrecto o bien se podría estropear el disco.
 - Discos con formas no estándar (por ejemplo, corazón, cuadrado, estrella). Si lo intenta, puede dañar la unidad.
 - Discos de 8 cm.



Nota sobre operaciones de reproducción de discos DVD y VCD

Es posible que ciertas operaciones de reproducción de discos DVD y VCD estén expresamente determinadas por los productores de software. Puesto que esta unidad reproduce discos DVD y VCD en función del contenido diseñado por los productores de software, ciertas funciones de reproducción pueden no estar disponibles. Consulte también las instrucciones suministradas con los discos DVD o VCD.

Notas sobre DATA CD y DATA DVD

- Es posible que algunos DATA CD/DATA DVD no puedan reproducirse en esta unidad (según el equipo utilizado para su grabación, o el estado del disco).

- Para poder reproducir algunos discos, es necesario que estén finalizados (página 34).
- La unidad es compatible con los siguientes estándares.
 - Para DATA CD
 - Formato ISO 9660 Level 1/Level 2, Joliet/Romeo en formato de expansión
 - Multi Session
 - Para DATA DVD
 - Formato UDF Bridge (una combinación de UDF e ISO 9660)
 - Multi Border
- Cantidad máxima de:
 - carpetas (álbumes): 256 (incluida carpeta raíz y carpetas vacías).
 - archivos (pistas/videos) y carpetas incluidas en un disco: 2 000 (si los nombres de una carpeta/archivo tienen muchos caracteres, este número podría llegar a ser menos de 2 000).
 - caracteres que se pueden visualizar en el nombre de una carpeta/archivo: 64 (Joliet/Romeo).

Notas sobre la finalización de los discos

Los siguientes tipos de discos se deben finalizar antes de poder reproducirse en esta unidad.

- DVD-R/DVD-R DL (en modo video/modo VR)
- DVD-RW en modo video
- DVD+R/DVD+R DL
- CD-R
- CD-RW

Los siguientes tipos de discos se pueden reproducir sin necesidad de que se finalicen.

- DVD+RW – finalizado automáticamente.
- DVD-RW en modo VR – la finalización no es necesaria.

Para obtener más información, consulte el manual suministrado con el disco.

Notas sobre los CD Multi Session/DVD Multi Border

En esta unidad se pueden reproducir CD Multi Session/DVD Multi Border en las siguientes circunstancias. Tenga en cuenta que la sesión debe haberse cerrado y el disco debe estar finalizado.

- Cuando se graba CD-DA (Compact Disc Digital Audio) en la primera sesión: la unidad reconoce el disco como CD-DA y solamente se reproduce CD-DA de la primera sesión, incluso si se graba otro formato (por ejemplo, MP3) en otras sesiones.
- Cuando se graba CD-DA en cualquier otra sesión diferente de la primera: la unidad reconoce el disco como DATA CD o DATA DVD y se omiten todas las sesiones de CD-DA.

- Cuando se graba un MP3/WMA/AAC/Xvid/MPEG-4: solo se reproducen las sesiones que contienen el tipo de archivo seleccionado (audio/video)* (si existe un CD-DA u otros datos en otras sesiones, serán omitidos).

* Para obtener más información sobre cómo seleccionar el tipo de archivo, consulte página 16.

Notas sobre la reproducción USB

- Los códecs compatibles son MP3 (.mp3), WMA (.wma), AAC/HE-AAC (.m4a), JPEG (.jpg), Xvid (.avi/.xvid), y MPEG-4 (.mp4).
- Se puede reconocer un nombre de carpeta/archivo de hasta 254 bytes.
- El número máximo de archivos de música que se pueden visualizar es 10 000.
- Es posible que no se puedan reproducir los archivos DRM (Administración de derechos digitales).

Orden de reproducción de los archivos MP3/WMA/AAC/Xvid/MPEG-4

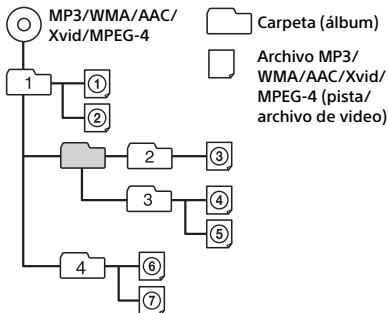

Acerca de los archivos WMA

Se pueden reproducir los archivos WMA*1 que cumplen con los siguientes requisitos. La reproducción no se garantiza para todos los archivos WMA que cumplen los requisitos.

Códec para disco

- Formato de archivo multimedia: formato de archivo ASF
- Extensión de archivo: .wma
- Velocidad de bits: 64 a 192 kbps (admite velocidad de bits variable (VBR))
- Frecuencia de muestreo*2: 44,1 kHz

Códec para MSC

- Formato de archivo multimedia: formato de archivo ASF
- Extensión de archivo: .wma
- Velocidad de bits: 64 a 192 kbps (admite velocidad de bits variable (VBR))*4
- Frecuencia de muestreo*2: 44,1 kHz

Acerca de los archivos MP3

Se pueden reproducir los archivos MP3 que cumplan los siguientes requisitos. La reproducción no se garantiza para todos los archivos MP3 que cumplen los requisitos.

Códec para disco

- Formato de archivo multimedia: formato de archivo MP3 (MPEG-1 Layer3)
- Extensión de archivo: .mp3
- Velocidad de bits: 48 a 192 kbps (admite velocidad de bits variable (VBR))
- Frecuencia de muestreo*2: 32, 44,1, 48 kHz

Códec para MSC

- Formato de archivo multimedia: formato de archivo MP3 (MPEG-1 Layer3)
- Extensión de archivo: .mp3
- Velocidad de bits: 32 a 320 kbps (admite velocidad de bits variable (VBR))*4
- Frecuencia de muestreo*2: 32, 44,1, 48 kHz

Acerca de los archivos AAC

Se pueden reproducir los archivos AAC*3 que cumplen con los siguientes requisitos. La reproducción no se garantiza para todos los archivos AAC que cumplen los requisitos.

Códec para disco

- Formato de archivo multimedia: formato de archivo MP4
- Extensión de archivo: .mp4, .m4a
- Velocidad de bits: 40 a 320 kbps (admite velocidad de bits variable (VBR))
- Frecuencia de muestreo*2: 44,1, 48 kHz

Códec para MSC

- Formato de archivo multimedia: formato de archivo MP4
- Extensión de archivo: .mp4, .m4a, .3gp
- Velocidad de bits: 48 a 288 kbps (admite velocidad de bits variable (VBR))*4
- Frecuencia de muestreo*2: 8, 11,025, 12, 16, 22,05, 24, 32, 44,1, 48 kHz

Acerca de los archivos Linear PCM

Se pueden reproducir los archivos Linear PCM que cumplan los siguientes requisitos. La reproducción no se garantiza para todos los archivos Linear PCM que cumplen los requisitos.

Códec para MSC

- Formato de archivo multimedia: formato de archivo Wave-Riff
- Extensión de archivo: .wav
- Velocidad de bits: 1 411 kbps
- Frecuencia de muestreo*2: 44,1 kHz

Acerca de los archivos HE-AAC

Se pueden reproducir los archivos HE-AAC que cumplan los siguientes requisitos. La reproducción no se garantiza para todos los archivos HE-AAC que cumplen los requisitos.

Códec para MSC

- Formato de archivo multimedia: formato de archivo MP4
- Extensión de archivo: .mp4, .m4a, .3gp
- Velocidad de bits: 32 a 144 kbps*4
- Frecuencia de muestreo*2: 8, 11,025, 12, 16, 22,05, 24, 32, 44,1, 48 kHz

Acerca de los archivos AVC (H.264/AVC)

Se pueden reproducir los archivos (H.264/AVC) que cumplan los siguientes requisitos. La reproducción no se garantiza para todos los archivos AVC (H.264/AVC) que cumplen los requisitos.

Códec para MSC

- Formato de archivo multimedia: formato de archivo MP4
- Extensión de archivo: .mp4, .m4v
- Perfil: Perfil de referencia/Perfil principal
- Nivel: 3.1
- Velocidad de bits: máx. 14 Mbps
- Velocidad de transmisión de tramas: máx. 30 tramas por segundo (30p/60i)
- Resolución: máx. 1 280 × 720*5

Acerca de los archivos MPEG-4

Se pueden reproducir los archivos MPEG-4 que cumplan los siguientes requisitos. La reproducción no se garantiza para todos los archivos MPEG-4 que cumplen los requisitos.

Códec para disco

- Formato de archivo multimedia: formato de archivo MP4
- Extensión de archivo: .mp4
- Perfil: Perfil simple
- Velocidad de bits: máx. 10 Mbps en DVD, 7 Mbps en CD
- Velocidad de transmisión de tramas: máx. 30 tramas por segundo (30p/60i)
- Resolución: máx. 720 × 576 píxeles

Códec para MSC

- Formato de archivo multimedia: formato de archivo MP4
 - Extensión de archivo: .mp4, .m4v
 - Perfil: Perfil simple
 - Velocidad de bits: máx. 12 Mbps
 - Velocidad de transmisión de tramas: máx. 30 tramas por segundo (30p/60i)
 - Resolución: máx. 1 280 × 720*5
-
- Formato de archivo multimedia: formato de archivo MP4
 - Extensión de archivo: .mp4, .m4v
 - Perfil: Perfil simple avanzado

- Velocidad de bits: máx. 8 Mbps
- Velocidad de transmisión de tramas: máx. 30 tramas por segundo (30p/60i)
- Resolución: máx. 720 × 576*5

Acerca de los archivos Xvid

Se pueden reproducir los archivos Xvid que cumplan los siguientes requisitos. La reproducción no se garantiza para todos los archivos Xvid que cumplen los requisitos.

Códec para disco

- Formato de archivo multimedia: formato de archivo Xvid
- Extensión de archivo: .avi, .xvid
- Perfil: Perfil simple avanzado
- Velocidad de bits: máx. 10 Mbps en DVD, 7 Mbps en CD
- Velocidad de transmisión de tramas: máx. 30 tramas por segundo (30p/60i)
- Resolución: máx. 720 × 576*5

Códec para MSC

- Formato de archivo multimedia: formato de archivo Xvid
- Extensión de archivo: .avi, .xvid
- Perfil: Perfil simple avanzado
- Velocidad de bits: máx. 8 Mbps
- Velocidad de transmisión de tramas: máx. 30 tramas por segundo (30p/60i)
- Resolución: máx. 720 × 576*5

Acerca de los archivos Windows Media

Se pueden reproducir los archivos Windows Media que cumplan los siguientes requisitos. La reproducción no se garantiza para todos los archivos Windows Media que cumplen los requisitos.

Códec para MSC

- Video 9*1*6
- Formato de archivo multimedia: formato de archivo ASF
- Extensión de archivo: .wmv
- Velocidad de bits: máx. 20 Mbps
- Velocidad de transmisión de tramas: máx. 30 tramas por segundo (30p/60i)
- Resolución: máx. 1 280 × 720*5

Acerca de los archivos JPEG

Se pueden reproducir los archivos JPEG*7 que cumplen con los siguientes requisitos. La reproducción no se garantiza para todos los archivos JPEG que cumplen los requisitos.

Códec para MSC

- Formato de archivo multimedia: compatible con los formatos de archivo 2.0/Exif 2.21
- Extensión de archivo: .jpg, .jpeg
- Perfil: Perfil de referencia
- Número de píxeles: máx. 6 048 × 4 032 píxeles (24 000 000 píxeles)

- *1 Los archivos WMA/WMV con derechos de autor protegidos no pueden ser reproducidos.
- *2 La frecuencia de muestreo puede no corresponder a todos los codificadores.
- *3 Los archivos AAC-LC con derechos de autor protegidos no pueden ser reproducidos.
- *4 Las velocidades de bits no estándar o no garantizadas se incluyen según la frecuencia de muestreo.
- *5 Estos números indican la resolución máxima de los videos reproducibles y no la resolución de la pantalla del reproductor. La resolución de la pantalla es 800 x 480.
- *6 Algunos archivos WMV pueden ser reproducidos solamente si se transfieren mediante Windows Media Player.
- *7 Dependiendo del formato de archivo, algunos archivos de fotos no se pueden reproducir.

Acerca de iPod

- Puede conectarse a los siguientes modelos de iPod. Actualice sus dispositivos iPod a la última versión de software antes de utilizarlos.

Modelos compatibles de iPhone/iPod.

Modelo compatible	USB
iPhone 5	○
iPhone 4S	○
iPhone 4	○
iPhone 3GS	○
iPhone 3G	○
iPod touch (5.ª generación)	○
iPod touch (4.ª generación)	○
iPod touch (3.ª generación)	○
iPod touch (2.ª generación)	○
iPod classic	○
iPod nano (7.ª generación)	○
iPod nano (6.ª generación)	○
iPod nano (5.ª generación)	○
iPod nano (4.ª generación)	○
iPod nano (3.ª generación)	○
iPod nano (2.ª generación)	○
iPod nano (1.ª generación)*	○

* El Control de App para pasajeros no está disponible para iPod nano (1ª generación).

- “Made for iPod” y “Made for iPhone” indican que un accesorio electrónico se diseñó para conectarse específicamente a los dispositivos iPod o iPhone respectivamente, y que el fabricante obtuvo la certificación necesaria para que cumpla con los estándares de rendimiento de Apple. Apple no se hace responsable del funcionamiento de este dispositivo en cumplimiento de los estándares de seguridad y normativa. Tenga en cuenta que el uso de este accesorio con el iPod o el iPhone puede afectar al rendimiento inalámbrico.

Acerca de la función BLUETOOTH

¿Qué es la tecnología BLUETOOTH?

- La tecnología inalámbrica BLUETOOTH es una tecnología inalámbrica de alcance reducido que permite la comunicación de datos en forma inalámbrica entre dispositivos digitales, como un teléfono celular y un auricular. La tecnología inalámbrica BLUETOOTH funciona dentro de un rango de unos 10 m. La conexión de dos dispositivos es común, pero algunos dispositivos se pueden conectar a varios dispositivos al mismo tiempo.
- No es necesario utilizar un cable para realizar la conexión, porque la tecnología BLUETOOTH es inalámbrica, tampoco es necesario que los dispositivos estén enfrentándose, como es el caso de la tecnología infrarroja. Por ejemplo, puede usar un dispositivo de éstos en un bolso o en un bolsillo.
- La tecnología BLUETOOTH es un estándar internacional admitido por millones de empresas en todo el mundo y empleado por diversas compañías a nivel mundial.

Sobre la comunicación BLUETOOTH

- La tecnología inalámbrica BLUETOOTH funciona dentro de un rango de unos 10 m. El rango máximo de comunicación puede variar dependiendo de los obstáculos (persona, metal, muro, etc.) o del entorno electromagnético.
- Las siguientes condiciones pueden afectar la sensibilidad de la comunicación BLUETOOTH.
 - Existe un obstáculo como una persona, un metal o un muro entre esta unidad y el dispositivo BLUETOOTH.
 - Cerca de esta unidad se está utilizando un dispositivo que usa una frecuencia de 2,4 GHz, como un dispositivo de LAN inalámbrica, un teléfono inalámbrico o un horno microondas.

- Dado que los dispositivos BLUETOOTH y la LAN inalámbrica (IEEE802.11b/g/n/ac) utilizan la misma frecuencia, podría producirse interferencia de microondas y traducirse en deterioro de la velocidad de comunicación, en ruido o en una conexión inválida si esta unidad se utiliza cerca de un dispositivo de LAN inalámbrica. En dichos casos, realice lo siguiente.

- Use esta unidad al menos a 10 m del dispositivo de LAN inalámbrica.
- Si esta unidad se usa a menos de 10 m de un dispositivo de LAN inalámbrica, apague el dispositivo de LAN inalámbrica.
- Instale esta unidad y el dispositivo BLUETOOTH lo más cerca posible uno del otro.

- Las microondas emitidas desde un dispositivo BLUETOOTH pueden afectar el funcionamiento de los dispositivos médicos electrónicos. Apague esta unidad y los otros dispositivos BLUETOOTH en las siguientes ubicaciones, puesto que podrían causar un accidente.

- cuando existan gases inflamables presentes, en hospitales, trenes, aviones o estaciones de petróleo
- cerca de puertas automáticas o de una alarma de incendio

- Esta unidad admite capacidades de seguridad que cumplen con el estándar BLUETOOTH para proporcionar una conexión segura cuando se utiliza la tecnología inalámbrica BLUETOOTH, pero la seguridad podría no ser suficiente, según el ajuste. Esté atento cuando se comunique utilizando tecnología inalámbrica BLUETOOTH.

- No somos responsables de ningún modo por filtración de información durante la comunicación BLUETOOTH.

- No se puede garantizar la conexión con todos los dispositivos BLUETOOTH.

- Un dispositivo que cuente con función BLUETOOTH debe cumplir con el estándar BLUETOOTH especificado por BLUETOOTH y ser autenticado.

- Incluso si el dispositivo conectado se ajusta al estándar BLUETOOTH antes mencionado, algunos dispositivos podrían no conectarse ni funcionar correctamente, dependiendo de las características o especificaciones del dispositivo.

- Al hablar por teléfono con manos libres, podría producirse ruido, dependiendo del dispositivo o entorno de comunicación.

- Dependiendo del dispositivo conectado, podría requerirse un tiempo para comenzar la comunicación.

Otros

- El uso del dispositivo BLUETOOTH podría no funcionar en teléfonos celulares, dependiendo de las condiciones de las ondas de radio y de la ubicación donde se utiliza el equipo.
- Si siente molestias después de usar el dispositivo BLUETOOTH, detenga de inmediato el uso de dispositivo BLUETOOTH. En caso de que el

problema persista, consulte con el distribuidor Sony más cercano.

Si tiene dudas o problemas con respecto a la unidad que no se cubren en este manual de instrucciones, consulte con el distribuidor Sony más cercano.

Mantenimiento

Sustitución de la pila de litio del control remoto

Bajo condiciones normales, la batería durará aproximadamente 1 año. (La vida en servicio podría ser menor, según las condiciones de uso.)

El alcance del control remoto disminuye a medida que se agota la pila. Sustitúyala por una pila de litio CR2025 nueva. El uso de cualquier otra pila podría provocar un incendio o una explosión.

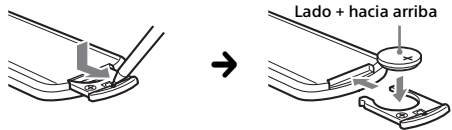

Notas sobre la pila de litio

- Mantenga la pila de litio fuera del alcance de los niños. Si se ingiriere, póngase inmediatamente en contacto con un médico.
- Limpie la pila con un paño seco para garantizar un contacto óptimo.
- Asegúrese de colocar la pila con la polaridad correcta.
- No sujete la pila con pinzas metálicas, ya que puede producirse un cortocircuito.

Limpieza de los conectores (XAV-612BT/602BT solamente)

Es posible que la unidad no funcione correctamente si no están limpios los conectores entre la unidad y el panel frontal. Para evitarlo, extraiga el panel frontal (página 10) y limpie los conectores con un hisopo de algodón. No haga mucha fuerza. De lo contrario, se podrán dañar los conectores.

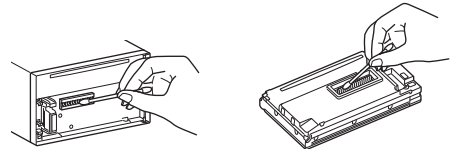

Notas

- Por cuestiones de seguridad, apague el equipo antes de limpiar los conectores y retire la llave el interruptor de la llave de encendido.
- Nunca toque los conectores directamente con sus dedos o cualquier otro dispositivo metálico.

Especificaciones

Sección de monitor

Tipo de pantalla: monitor color LCD ancho

Dimensiones:

XAV-712BT: 7,0 pulgadas
XAV-612BT/602BT: 6,1 pulgadas

Sistema: matriz activa TFT

Cantidad de píxeles:

1 152 000 píxeles (800 × 3 (RGB) × 480)

Sistema de colores:

PAL/NTSC/SECAM/PAL-M/PAL-N de selección automática

Sección de sintonizador

FM

Rango de sintonización:

de 87,5 a 108,0 MHz (en el paso 100 kHz)
de 87,5 a 107,9 MHz (en el paso 200 kHz)

Paso de sintonización FM: 100 kHz/200 kHz conmutable

Terminal de la antena:

Conector de antena externa

Frecuencia intermedia: 25 kHz

Sensibilidad útil: 9 dBf

Selectividad: 75 dB a 400 kHz

Relación señal-ruido (estéreo): 80 dB (mono)

Separación a 1 kHz: 50 dB

Respuesta de frecuencia: 20 a 15 000 Hz

AM

Rango de sintonización: de 530 a 1 710 kHz

Terminal de la antena:

Conector de antena externa

Frecuencia intermedia:

9 124,5 kHz o 9 115,5 kHz/4,5 kHz

Sensibilidad: 26 µV

Sección de reproductor DVD/CD

Relación señal-ruido: 120 dB

Respuesta de frecuencia: 10 a 20 000 Hz

Fluctuación y trémolo: inferior al límite medible

Distorsión armónica: 0,01 %

Código de región: etiquetado en la parte inferior de la unidad

Sección de reproductor USB

Interfaz: USB (alta velocidad)

Corriente máxima: 1 A

1,5 A (modo HIGH CHARGE)

Sección entrada HDMI / MHL*

Interfaz: entrada HDMI / entrada MHL

Corriente máxima (solamente MHL): 0,9 A

* Aplica a XAV-712BT/612BT solamente.

Comunicación inalámbrica*

Sistema de comunicación:

BLUETOOTH Versión estándar 2.1 + EDR

Salida:

BLUETOOTH Clase de potencia de estándar 2 (máx. +4 dBm)

Radio de comunicación máximo:

Campo visual aproximado 10 m*2

Banda de frecuencia:

banda de 2,4 GHz (2,4000 a 2,4835 GHz)

Método de modulación:

FHSS

Perfiles BLUETOOTH compatibles*3:

A2DP (Perfil de distribución de audio avanzada)

1.2

AVRCP (Perfil de control remoto de audio/video)

1.3

HFP (Perfil manos libres) 1.5

PBAP (Perfil de acceso a la agenda telefónica)

OPP (Perfil objeto de pulsación)

SPP (Perfil puerto serial)

Cantidad máxima de contactos de agenda telefónica que se pueden almacenar:

1 000

*1 Aplica a XAV-712BT/612BT/602BT solamente.

*2 El rango real variará dependiendo de factores como obstáculos entre los dispositivos, campos magnéticos alrededor de un horno microondas, electricidad estática, sensibilidad de recepción, rendimiento de la antena, sistema operativo, aplicación de software, etc.

*3 Los perfiles del estándar BLUETOOTH indican el objetivo de la comunicación BLUETOOTH entre dispositivos.

Sección del amplificador de potencia

Salidas: salidas de los altavoces

Impedancia de altavoz: 4 – 8 Ω

Salida de potencia máxima: 52 W × 4 (a 4 Ω)

Generales

Salidas:

Terminal de salida de video (posterior)

Terminales de salida de audio (frontal/posterior)

Terminal de salida de audio (Z×Z)

Terminal de salida del altav. grav.

Antena motorizada/Terminal de control del amplificador de potencia (REM OUT)

Entradas:

Terminal de control de iluminación

Terminal de entrada del control remoto

Terminal de entrada de la antena

Terminal del control del freno de mano

Terminal de entrada del micrófono

Terminal de entrada reversa

Terminal de entrada de cámara

Terminales de entrada de audio AUX

Terminales de entrada de video AUX

Puertos USB

Puerto de entrada HDMI / entrada MHL (XAV-712BT/612BT solamente)

Requisitos de alimentación: batería de auto 12 V CC (masa negativa)

Dimensiones:

XAV-712BT:

Aprox. 178 mm × 100 mm × 185 mm (an/al/prf)

XAV-612BT/602BT:

Aprox. 178 mm × 100 mm × 173 mm (an/al/prf)

Dimensiones de montaje:

Aprox. 182 mm × 111 mm × 160 mm (an/al/prf)

Peso:

XAV-712BT:

Aprox. 2,4 kg

XAV-612BT/602BT:

Aprox. 2,0 kg

Contenidos del paquete:

Unidad principal (1)

Componentes de instalación y conexiones (1 juego)

Micrófono (1)

Control remoto (1): RM-X271

HDMI cable de conexión (1): RC-400VH (XAV-712BT/612BT solamente)

MHL cable de conexión (1): RC-500VM (XAV-712BT/612BT solamente)

Caja de panel (1) (XAV-612BT/602BT solamente)

Accesorios opcionales/equipo:

Monitor móvil: XVM-B62

Es posible que su distribuidor no comercialice algunos de los accesorios que figuran en la lista anterior. Consulte al distribuidor para obtener información detallada.

El diseño y las especificaciones están sujetos a cambios sin previo aviso.

Código de región

El sistema de regiones se utiliza para proteger los derechos de autor del software.

El código de región se encuentra en la parte inferior de la unidad y solamente se pueden reproducir los DVD identificados con el mismo código de región.

Los DVD identificados con  también se pueden reproducir.

Si intenta reproducir cualquier otro DVD, en la pantalla del monitor aparecerá el mensaje [Reproducción de disco prohibida por código de región.]. Algunos DVD pueden no presentar la etiqueta de indicación del código de región, aunque la reproducción del DVD esté prohibida por límites de zona.

Derechos de autor

Patentes de Estados Unidos y Extranjeras con licencia de Dolby Laboratories.

MPEG La tecnología de audio de 3 capas y patentes con licencia de Fraunhofer IIS y Thomson.



Fabricado con la autorización de Dolby Laboratories. Dolby y el símbolo de doble D son marcas comerciales de Dolby Laboratories.

Microsoft, Windows, Windows Vista y Windows Media y los logotipos son marcas comerciales o marcas registradas de Microsoft Corporation en los Estados Unidos y/u otros países.

Este producto está protegido por los derechos de propiedad intelectual de Microsoft Corporation. Queda prohibido el uso o la distribución de esta tecnología fuera de este producto si no se dispone de una licencia de Microsoft o una división autorizada de Microsoft.

“DVD VIDEO”, “DVD-R”, “DVD-RW”, “DVD+R” y “DVD+RW” son marcas registradas.

La marca de la palabra y logotipos de Bluetooth® son propiedad de Bluetooth SIG, Inc. y Sony Corporation posee licencia para utilizar cualquiera de dichas marcas. Otras marcas registradas y nombres comerciales pertenecen a sus respectivos propietarios.

ZAPPIN es una marca registrada de Sony Corporation.



12 TONE ANALYSIS y su logotipo son marcas comerciales de Sony Corporation.



“WALKMAN” y el logotipo de “WALKMAN” son marcas comerciales registradas de Sony Corporation.



SensMe y el logotipo de SensMe son marcas comerciales o marcas comerciales registradas de Sony Mobile Communications AB.



La tecnología de reconocimiento de música y video y los datos afines son proporcionados por Gracenote®. Gracenote es la norma de la industria en tecnología de reconocimiento de música y entrega de contenidos afines. Si desea más información, visite www.gracenote.com.

Los derechos de autor de CD, DVD, discos Blu-ray y datos relacionados con la música y los vídeos de Gracenote, Inc. (copyright © 2000) son propiedad ahora de Gracenote. Los derechos de autor de Gracenote Software (copyright © 2000) son propiedad ahora de Gracenote.

Una o varias patentes propiedad de Gracenote son aplicables a este producto y servicio. Visite el sitio web Gracenote para consultar una lista parcial de las patentes Gracenote aplicables.

Gracenote, CDDB, MusicID, MediaVOCS, el logotipo de Gracenote y el logotipo "Powered by Gracenote" son marcas comerciales registradas o marcas comerciales de Gracenote en Estados Unidos y/o en otros países.

iPhone, iPod, iPod classic, iPod nano, y iPod touch son marcas comerciales de Apple Inc., registradas en los Estados Unidos y otros países. App Store es una marca de servicio de Apple Inc.

El logotipo "AAC" es una marca registrada de Dolby Laboratories.

Los términos HDMI y HDMI High-Definition Multimedia Interface y el logotipo de HDMI son marcas comerciales o marcas comerciales registradas de HDMI Licensing LLC en Estados Unidos y otros países.

MHL, Mobile High-Definition Link y el logotipo de MHL son marcas comerciales o marcas comerciales registradas de MHL Licensing, LLC.

MirrorLink™ y el logo de MirrorLink son marcas de certificación del Car Connectivity Consortium LLC. Cualquier uso no autorizado queda estrictamente prohibido.

ESTE PRODUCTO ESTÁ AUTORIZADO POR LA LICENCIA DE CARTERA DE PATENTES DE MPEG-4 VISUAL PARA USO PERSONAL Y NO COMERCIAL DE UN CLIENTE PARA LA DECODIFICACIÓN DE VIDEO MPEG-4 CODIFICADO POR UN CONSUMIDOR INVOLUCRADO EN UNA ACTIVIDAD PERSONAL Y NO COMERCIAL Y/O QUE SE OBTUVO DE UN PROVEEDOR DE VIDEO CON LICENCIA OTORGADA POR MPEG LA PARA PROPORCIONAR VIDEO MPEG-4. NO SE OTORGA NINGUNA LICENCIA NI SE CONSIDERA IMPLÍCITA PARA NINGÚN OTRO USO. MPEG LA, LLC PUEDE PROPORCIONAR INFORMACIÓN COMPLEMENTARIA, INCLUIDA LA

RELACIONADA CON USOS PROMOCIONALES, INTERNOS Y COMERCIALES, Y LICENCIAS. CONSULTE [HTTP://WWW.MPEGLA.COM](http://www.MPEGLA.COM)

Android es una marca comercial de Google Inc. El uso de esta marca comercial está sujeto a Google Permissions.

Todas las demás marcas comerciales son marcas comerciales de sus respectivos propietarios.

Este producto utiliza software de controlador NCM, el cual está autorizado para Sony por MCCI Corporation.

Solución de problemas

Si tiene problemas con la unidad/dispositivo móvil, asegúrese de que su vehículo está estacionado en un lugar seguro antes de revisar los inconvenientes.

La siguiente lista de comprobación le ayudará a solucionar los problemas que puedan producirse con la unidad.

Antes de consultarla, revise los procedimientos de conexión y de funcionamiento.

Para obtener información sobre el uso de los fusibles y sobre cómo retirar la unidad del tablero, consulte el manual de instalación/conexiones suministrado con esta unidad.

Si no se soluciona el problema, visite el sitio de soporte técnico que aparece en la contratapa.

Generales

La unidad no recibe alimentación.

- Revise los fusibles.
- La conexión no es correcta.
 - Conecte los cables de fuente de alimentación amarillo y rojo.

No se escuchan pitidos.

- Se encuentra conectado un amplificador de potencia opcional y no está usando el amplificador integrado.

El contenido de la memoria se borró.

- El cable de fuente de alimentación o la batería se ha desconectado o no se conectó correctamente.

Las emisoras almacenadas y la hora correcta se borraron.

Se fundió el fusible.

La unidad emite un ruido cuando se cambia la posición de encendido.

- Los cables no se conectaron en forma correcta al conector de alimentación auxiliar del automóvil.

**Las indicaciones desaparecen del visualizador/
no aparecen en el monitor.**

- El atenuador está ajustado en [ACTIVAR] (página 28).
- La pantalla se apaga si mantiene presionado OFF.
 - Presione OFF en la unidad hasta que se ilumine la pantalla.
- Está activada la función Monitor apagado (página 6).
 - Toque cualquier parte de la pantalla para volver a encender la pantalla.

La pantalla no responde correctamente a la pulsación.

- Toque una parte de la pantalla a la vez. Si se tocan dos o más partes simultáneamente, la pantalla no funcionará correctamente.
- Calibre el panel táctil de la pantalla (página 26).
- Toque firmemente el panel sensitivo a presión.

La función de Auto DESACTIVAR no funciona.

- La función Auto DESACTIVAR se activa cuando no se selecciona una fuente.
 - Salga de la fuente.

No se pueden seleccionar los elementos del menú.

- Los elementos del menú no disponibles aparecen en gris.

Música USB, Video USB, Audio AUX y BT no pueden seleccionarse como fuente.

- Desmarque el elemento de fuente que no puede seleccionar (página 31).

(XAV-712BT solamente)

No se puede ajustar el ángulo del monitor.

- Se abrió el monitor durante el reinicio de la unidad.
 - Asegúrese de cerrar el panel frontal antes de reiniciar la unidad.

No aparece el panel de notificación.

- El panel de notificación no está disponible cuando la unidad está;
 - en la configuración inicial.
 - mostrando la fuente en una ventana emergente.
 - en la función de comando por voz.
 - reproduciendo video USB.

Los controles de reproducción no aparecen en el panel de notificaciones.

- Los controles de reproducción no están disponibles cuando la unidad reproduce contenidos de las siguientes fuentes;
 - AUX
 - Video USB
 - Entrada HDMI/entrada MHL (XAV-712BT/612BT solamente)

- aplicación en un smartphone mediante la función App Remote

Recepción de radio

No es posible recibir las emisoras.**Hay ruidos que obstaculizan el sonido.**

- La conexión no es correcta.
 - Conecte un cable REM OUT (azul/blanco a rayas) o un cable de fuente de alimentación auxiliar (rojo) al cable de fuente de alimentación del amplificador de señal de la antena del automóvil (solamente cuando el vehículo disponga de una antena motorizada en el cristal posterior/lateral).
 - Compruebe la conexión de la antena del automóvil.
 - Si la antena automática no sube, revise la conexión del cable de control de la antena motorizada.

No es posible utilizar la sintonización predefinida.

- La señal de emisión es demasiado débil.

RDS

PTY muestra [PTY no encontrado].

- La emisora actual no es una emisora RDS.
- No se han recibido datos de RDS.
- La emisora no especifica el tipo de programa.

Imagen

No hay imagen/la imagen produce un ruido.

- No se ha realizado correctamente la conexión.
- Verifique la conexión entre esta unidad y otros equipos y ajuste el selector de entrada del equipo en la fuente correspondiente a esta unidad.
- El disco está defectuoso o sucio.
- La instalación no es correcta.
 - Instale la unidad en un ángulo inferior a 45° en una parte estable del automóvil.
- El cable del freno de mano (verde claro) no está conectado al cable del interruptor del freno de mano o éste no está accionado.
- Active la salida de video en el iPod.

La imagen no se ajusta a la pantalla.

- La relación de aspecto del DVD es fija.

No hay imagen/imagen produce un ruido en el monitor posterior.

- Está seleccionada una fuente/modo que no está conectado. Si no hay entrada, no aparece la imagen en el monitor posterior.
- El ajuste del sistema de color no es correcto.
 - Ajuste el sistema de color en [PAL] o [NTSC] de acuerdo con el monitor conectado (página 27).

- La imagen de la vista cámara posterior aparece en esta unidad.
 - La imagen no aparece en el monitor posterior si la imagen de la vista cámara posterior se visualiza en esta unidad.

Sonido

No hay sonido, se producen saltos en el sonido o el sonido se distorsiona.

- No se ha realizado correctamente la conexión.
- Verifique la conexión entre esta unidad y el equipo conectado y ajuste el selector de entrada del equipo en la fuente correspondiente a esta unidad.
- El disco está defectuoso o sucio.
- La instalación no es correcta.
 - Instale la unidad en un ángulo inferior a 45° en una parte estable del automóvil.
- La velocidad de muestreo del archivo MP3 no es 32, 44,1 ni 48 kHz.
- La velocidad de muestreo del archivo WMA no es 32, 44,1 ni 48 kHz.
- La velocidad de muestreo del archivo AAC no es 44,1 ni 48 kHz.
- La velocidad de bits del archivo MP3 no está entre 48 y 192 kbps.
- La velocidad de bits del archivo WMA no está entre 64 y 192 kbps.
- La velocidad de bits del archivo AAC no está entre 40 y 320 kbps.
- La unidad está en modo de pausa/retroceso/avance rápido.
- Los ajustes de las salidas no se configuraron correctamente.
- El nivel de salida del DVD es demasiado bajo (página 18).
- El volumen es demasiado bajo.
- La función ATT está activa.
- Formato no admitido (como DTS).
 - Revise si el formato es compatible con esta unidad (página 33).

El sonido se escucha con ruido.

- Mantenga los cables alejados entre sí.

Operación de discos

El disco no se reproduce.

- El disco está defectuoso o sucio.
- El disco no se puede reproducir.
- El DVD no se puede reproducir debido al código de región.
- El disco no está finalizado (página 34).
- El formato del disco y la versión del archivo no son compatibles con esta unidad (página 33, 34).
- Presione  para extraer el disco.

Los archivos MP3/WMA/AAC/Xvid/MPEG-4 no se reproducen.

- La grabación del disco no se corresponde con el formato de los niveles 1 o 2 de la norma ISO 9660, con el formato de expansión de Joliet/Romeo (DATA CD) ni con el formato UDF Bridge (DATA DVD) (página 34).
- La extensión del archivo es incorrecta (página 35).
- Los archivos no están almacenados en formato MP3/WMA/AAC/Xvid/MPEG-4.
- Si el disco contiene diferentes tipos de archivos, solamente puede reproducirse el tipo de archivo seleccionado (audio/video).
 - Seleccione el tipo de archivo adecuado mediante la lista (página 16).

Los archivos MP3/WMA/AAC/Xvid/MPEG-4 llevan más tiempo de reproducción que otros.

- La reproducción de los siguientes discos tarda más tiempo en iniciarse.
 - disco grabado con una estructura de árbol complicada.
 - disco grabado en Multi Session/Multi Border.
 - disco al que es posible añadir datos.

El disco no comienza a reproducirse desde el principio.

- La función de reanudación de la reproducción o reanudación de la reproducción multidisco (página 30) se ha activado.

Algunas funciones no se pueden realizar.

- Según el disco, es posible que no pueda realizar operaciones como detener la reproducción, realizar búsquedas o definir que el disco se reproduzca de manera repetida/aleatoria. Para obtener más información, consulte el manual suministrado con el disco.

No puede modificar el idioma de la pista de sonido/subtítulos, ni el ángulo.

- Utilice el menú DVD en lugar del botón de selección directa del control remoto (página 13).
- El DVD no incluye pistas ni subtítulos en varios idiomas ni opciones de ángulos múltiples.
- El DVD no permite el cambio.

Los botones de operación no funcionan.

El disco no se expulsa.

- Presione el botón de reinicio (página 6).

Reproducción USB

No se pueden reproducir elementos a través de un concentrador USB.

- Conecte los dispositivos iPod/USB a esta unidad sin el concentrador USB.

No se pueden reproducir elementos.

- Conecte de nuevo el dispositivo USB.

El dispositivo USB se demora en reproducirse.

- El dispositivo USB contiene archivos de gran tamaño o archivo con estructuras en árbol complicadas.

El sonido es intermitente.

- El sonido podría ser intermitente a una velocidad alta de bits de más de 320 kbps.
- No se trata de una falla de funcionamiento. Este fenómeno ocurre durante la reproducción de video USB, cuando;
 - se presiona el botón HOME.
 - se inicia el ajuste del sistema.
 - la función de navegación/foto de USB está activa.

Función BLUETOOTH

El otro dispositivo BLUETOOTH no puede detectar esta unidad.

- Ajuste [Señal] a [ACTIVAR] (página 27).
- Mientras se conecta a un dispositivo BLUETOOTH, esta unidad no puede ser detectada por otro dispositivo. Desconecte la conexión actual y busque esta unidad desde otro dispositivo. El dispositivo desconectado se puede volver a conectar seleccionándolo en la lista de dispositivos registrados.

No es posible la conexión.

- Revise los procedimientos de asociación y conexión en el manual del otro dispositivo, etc., y vuelva a realizar la operación.

El nombre del dispositivo detectado no aparece.

- Dependiendo del estado del otro dispositivo, podría no ser posible obtener el nombre.

No hay tono de llamada.

- Suba el volumen mientras recibe una llamada.
- Dependiendo del dispositivo de conexión, el tono de llamada podría no enviarse correctamente.
 - Ajuste [Tono de llamada] a [Interno] (página 22).

El volumen de la voz de la persona que habla es bajo.

- Suba el volumen durante una llamada.

La otra persona dice que el volumen es demasiado bajo o alto.

- Ajuste el nivel de [Sens. Micrófono] (página 20).

Existe eco o ruido en las conversaciones telefónicas.

- Reduzca el volumen.
- [Calidad de la voz] está ajustado a [Modo 1].
 - Ajuste [Calidad de la voz] a [Modo 2] (página 20).

- Si el ruido ambiental distinto al sonido de la llamada telefónica es alto, intente reducir este ruido.
 - Cierre la ventana si el camino es ruidoso.
 - Baje el aire acondicionado si está alto.

La calidad de sonido del teléfono es mala.

- La calidad del sonido del teléfono depende de las condiciones de recepción del teléfono celular.
 - Si la recepción no es buena, mueva el automóvil a un lugar donde pueda mejorar la señal del teléfono celular.

El volumen del dispositivo BLUETOOTH conectado es bajo o alto.

- El nivel de volumen diferirá según el dispositivo BLUETOOTH.
 - Reduzca las diferencias en el nivel de volumen entre esta unidad y el dispositivo BLUETOOTH (página 15).

El sonido salta durante la transmisión de audio.

- Reduzca la distancia entre la unidad y el dispositivo BLUETOOTH.
- Si el dispositivo BLUETOOTH está guardado en un estuche, el cual interrumpe la señal, sáquelo mientras lo usa.
- Hay varios dispositivos BLUETOOTH u otros dispositivos que emiten ondas de radio en uso en las cercanías.
 - Apague los otros dispositivos.
 - Aumente la distancia entre la unidad y otros dispositivos.
- El sonido de la reproducción se detiene momentáneamente cuando está conectado a un teléfono celular. No se trata de una falla de funcionamiento.

No se puede controlar el dispositivo BLUETOOTH conectado durante la transmisión de audio.

- Revise que el dispositivo BLUETOOTH conectado admita AVRCP.

Algunas características no funcionan.

- Revise que el dispositivo de conexión admita las funciones en cuestión.

El nombre de la otra persona no aparece cuando se recibe una llamada.

- La otra persona no está guardada en la agenda telefónica.
 - Agregue a la otra persona a la agenda telefónica (página 20).

Una llamada se contestó involuntariamente.

- El teléfono de conexión está ajustado para iniciar una llamada en forma automática.
- [Resp. automática] de esta unidad está ajustado en [3 segundos] o [10 segundos] (página 22).

La asociación falló debido a que se agotó el tiempo de espera.

- Dependiendo del dispositivo de conexión, el límite de tiempo para asociación podría ser corto. Intente realizar la asociación dentro del tiempo ajustando un clave de un solo dígito.

No se puede utilizar la función BLUETOOTH.

- Para salir de la fuente mantenga presionado SOURCE durante 1 segundo, luego, encienda la unidad.

Durante una llamada de manos libres no se emite sonido desde los altavoces del automóvil.

- Si el sonido proviene del teléfono celular, ajústelo para que emita el sonido desde los altavoces del automóvil.

Función MirrorLink™

La reproducción de una fuente de audio se interrumpe con la función MirrorLink™ con un sonido de clic cada vez que toca la pantalla del smartphone.

- Desactive el sonido de clic en su smartphone.

Función App Remote

La pantalla del smartphone no aparece en la unidad.

La aplicación del smartphone no se puede utilizar en la unidad.

- La función App Remote no muestra la pantalla del smartphone en la pantalla de la unidad.
- No puede controlar aplicaciones instaladas en su smartphone con la unidad.
 - Controle la aplicación con su smartphone.

Conexión HDMI/MHL (XAV-712BT/612BT solamente)

No se pueden ver fotos ni escuchar sonido.

- Asegúrese de que el dispositivo conectado es compatible con la conexión HDMI/MHL.
- Reinicie el dispositivo conectado.

La reproducción no se inicia automáticamente cuando el cable de conexión HDMI/MHL se conecta en el dispositivo incluso cuando [Cambio automático de entrada (MHL)] se configura en [ACTIVAR].

- Cambie la fuente al presionar el botón SOURCE.

El control remoto no funciona en el dispositivo conectado.

- El control remoto funciona solamente para un dispositivo MHL. La operación disponible difiere dependiendo del dispositivo conectado.

Indicaciones/mensajes de error

Se ha producido un error. Regresará a la pantalla de reproducción.

- El Visualizador no está funcionando debido a un error interno.
 - Cambie a otra fuente, luego, seleccione [Música USB].

Error de conexión Bluetooth

- Ha ocurrido un error entre esta unidad y el teléfono BLUETOOTH.
 - Verifique que la señal BLUETOOTH esté encendida para esta unidad en el teléfono BLUETOOTH.
 - Intente asociarlo de nuevo.
 - Conecte de nuevo el teléfono BLUETOOTH.

No se encontró el dispositivo BT.

- La unidad no puede detectar un dispositivo BLUETOOTH apto para conexión.
 - Revise el ajuste de BLUETOOTH del otro dispositivo al que desea conectarse.
- No hay ningún dispositivo en la lista de dispositivos BLUETOOTH registrados.
 - Realice una asociación con un dispositivo BLUETOOTH (página 9).

Ocupado ahora... Vuelva a intentar.

- La unidad está ocupada.
 - Espere un momento y vuelva a intentar.

Error de datos de llamada

- Ha ocurrido un error al acceder a los datos de la agenda telefónica a través de PBAP o del historial de llamadas desde el teléfono BLUETOOTH.
 - Conecte de nuevo el teléfono BLUETOOTH.

No puede mostrar las carpetas más allá de este nivel. No ponga las canciones más allá de ocho carpetas de profundidad.

- Mientras exploraba los contenidos, seleccionó un nivel superior a ocho.
 - Esta unidad puede mostrar las carpetas hasta un máximo de ocho niveles de profundidad. Transfiera los contenidos que están más allá de este nivel.

No se puede leer.

- La unidad no puede leer los datos debido a algún problema.
 - Se han dañado o perdido los datos.
 - El disco está dañado.
 - El disco no es compatible con esta unidad.
 - El disco no está finalizado.

Se encontró un error de base de datos.

- Se encontró un error en la base de datos debido a un problema.
 - Cambie a otra fuente, luego, seleccione [Música USB].

No se ha podido finalizar la actualización de la base de datos.

- La actualización de la base de datos se ha cancelado debido a un problema.
 - Intente actualizar la base de datos nuevamente.

Error de listado de datos

- Ha ocurrido un error al mostrar los datos de la agenda telefónica a través de PBAP o del historial de llamadas desde el teléfono BLUETOOTH.
 - Conecte de nuevo el teléfono BLUETOOTH.

Error de eliminación.

- Los contenidos del video no pudieron eliminarse debido a un problema.
 - Intente eliminarla nuevamente. De lo contrario, elimínelos usando una PC, etc.

Error del disco

- El disco está sucio o se insertó al revés.
 - Límpielo o insértelo en forma correcta.
- Se insertó un disco vacío.
- No es posible reproducir el disco debido a un problema.
 - Inserte otro disco.
- El disco no es compatible con esta unidad.
 - Inserte un disco compatible.
- Presione  para extraer el disco.

Reproducción de disco prohibida por código de región.

- El código de región del DVD difiere del código de región de la unidad.

Error - Seleccione 'Restablecer Bluetooth' en el menú de Ajustes generales.

- Se produjo un error de memoria.
 - Inicialice el ajuste de BLUETOOTH (página 27).

Dispositivo manos libres no está disponible.

- No hay un teléfono celular conectado.
 - Conecte un teléfono celular (página 9).

Error de temperatura alta

- Ha ocurrido un error debido a altas temperaturas.
 - Baje la temperatura.

Cable video iPod se volvió a conectar. Reconecte el cable USB.

- Conecte el cable USB a la unidad correctamente.

No se encontró el nuevo firmware.

- No hay actualización de sistema (firmware) disponible en la memoria USB.
 - Intente actualizar a la última versión del sistema (firmware).
- Se ha dañado o perdido el archivo de sistema (firmware).
 - Reescriba el archivo en la memoria USB.

No hay dispositivo

- iPod está seleccionado como fuente sin iPod conectado. Un cable de conexión USB con un iPod conectado se ha extraído durante la reproducción.
 - Asegúrese de conectar el cable de conexión USB y el iPod de forma segura.

No hay datos reproducibles.

- El disco no incluye datos que puedan reproducirse.
- El iPod no tiene datos reproducibles.
 - Cargue archivos de video/música en el iPod.

Error de funcionamiento interno

- Es posible que se haya producido una falla interna.
 - Revise la conexión. Si el indicador de error permanece en pantalla, póngase en contacto con el distribuidor Sony más cercano.

Verifique el cableado de salida audio

(Aparece hasta que se presiona algún botón.)

- La conexión de los altavoces/amplificadores no es correcta.
 - Consulte el manual de "Instalación/ Conexiones" suministrado para comprobar la conexión.

Precaución sobrecarga USB

- El dispositivo USB está sobrecargado.
 - Desconecte el dispositivo USB, luego, cambie la fuente presionando el botón SOURCE.
 - Indica que el dispositivo USB no está funcionando o que hay un dispositivo no compatible conectado.

Se paró la reproducción porque se ha producido un error.

- La reproducción de los contenidos del video se detuvo debido a un problema.
 - Seleccione otra fuente; luego, seleccione [Video USB].

Error al quitar.

- Los contenidos de Foto no pudieron eliminarse debido a un problema.
 - Intente eliminarla nuevamente. De lo contrario, elimínelos usando una PC, etc.

Error de establecimiento de papel tapiz.

- El archivo está dañado o se perdió.
 - Seleccione otra foto.
- El tamaño del archivo es demasiado grande.
 - Reduzca el tamaño de la foto; luego, inténtelo nuevamente.

Saldrá de la aplicación porque se ha producido un error.

- Ha ocurrido un error interno.
 - Cambie a otra fuente, luego, seleccione [Música USB].

La lista de reproducción está vacía.

- La lista de reproducción contiene archivos no reproducibles.
 - Verifique si hay contenidos en la aplicación USB que puedan reproducirse.

El sonido en formato DTS no es audible.

- No se admiten discos en el formato DTS. El sonido no se reproduce si está seleccionado el formato DTS.
 - Los discos formateados DTS no pueden reproducirse en esta unidad. Use un formato de disco compatible (página 33).

Dispositivo USB no compatible

- Para obtener más información sobre la compatibilidad del dispositivo USB, visite el sitio de soporte técnico que se encuentra en la contratapa.

Concentrador USB no compatible

- Los concentradores USB no se admiten en esta unidad.



- No se puede mostrar el carácter con la unidad.

Para el funcionamiento de MirrorLink™

No hay señal, Confirme la compatibilidad con el Smartphone.

- El ajuste de sonido del smartphone es incorrecto.
 - Verifique el ajuste de sonido del smartphone.
- El smartphone no es compatible con MirrorLink™.
 - Controle la compatibilidad del smartphone con MirrorLink™ en el sitio de soporte técnico que aparece en la contratapa.

Restablezca la conexión de su smartphone.

- El smartphone no está conectado a esta unidad.
 - Verifique la conexión con esta unidad y el smartphone.
- El smartphone está apagado.
 - Verifique la fuente de alimentación del smartphone.
- El smartphone no es compatible con MirrorLink™.
 - Controle la compatibilidad del smartphone con MirrorLink™ en el sitio de soporte técnico que aparece en la contratapa.

Contenido de pantalla bloqueado mientras se mueve el vehículo.

- MirrorLink™ está funcionando mientras conduce.
 - Algunas funciones de MirrorLink™ están restringidas mientras se conduce.

Para la conexión HDMI/MHL (XAV-712BT/612BT solamente):

Conecte el dispositivo HDMI o MHL a la unidad.

- No hay un dispositivo conectado.
 - Conecte un dispositivo al cable de conexión HDMI/MHL de manera segura.

No hay señal

- No hay señal de salida del dispositivo conectado.
 - Asegúrese de que el dispositivo está conectado al cable de conexión HDMI/MHL de manera segura.
 - Verifique la señal de salida del dispositivo conectado.

Formato no compatible

- La unidad recibe señal de entrada no compatible.
- El cable de conexión podría funcionar de manera incorrecta.
 - Cambie el cable.

Precaución de sobrecarga en MHL.

- El dispositivo conectado está sobrecargado.
 - Desconecte el dispositivo, luego, cambie la fuente presionando el botón SOURCE.
 - Indica que el dispositivo no está funcionando o que hay un dispositivo no compatible conectado.

Si estas soluciones no ayudan a mejorar la situación, póngase en contacto con el distribuidor Sony más cercano.

Si entrega la unidad para su reparación a causa de problemas en la reproducción del disco, lleve el disco que se utilizó cuando se produjo el problema.

Lista de códigos de idiomas

Lista de códigos de idiomas

La ortografía de los idiomas cumple con el estándar ISO 639: 1988 (E/F).

Código Idioma	Código Idioma	Código Idioma	Código Idioma
1027	Afar	1183	Irish
1028	Abkhazian	1186	Scots Gaelic
1032	Afrikaans	1194	Galician
1039	Amharic	1196	Guarani
1044	Arabic	1203	Gujarati
1045	Assamese	1209	Hausa
1051	Aymara	1217	Hindi
1052	Azerbaijani	1226	Croatian
1053	Bashkir	1229	Hungarian
1057	Byelorussian	1233	Armenian
1059	Bulgarian	1235	Interlingua
1060	Bihari	1239	Interlingue
1061	Bislama	1245	Inupiak
1066	Bengali; Bangla	1248	Indonesian
1067	Tibetan	1253	Icelandic
1070	Breton	1254	Italian
1079	Catalan	1257	Hebrew
1093	Corsican	1261	Japanese
1097	Czech	1269	Yiddish
1103	Welsh	1283	Javanese
1105	Danish	1287	Georgian
1109	German	1297	Kazakh
1130	Bhutani	1298	Greenlandic
1142	Greek	1299	Cambodian
1144	English	1300	Kannada
1145	Esperanto	1301	Korean
1149	Spanish	1305	Kashmiri
1150	Estonian	1307	Kurdish
1151	Basque	1311	Kirghiz
1157	Persian	1313	Latin
1165	Finnish	1326	Lingala
1166	Fiji	1327	Laothian
1171	Faroese	1332	Lithuanian
1174	French	1334	Latvian;
1181	Frisian	1345	Malagasy
1347	Maori	1348	Slovenian
1349	Macedonian	1349	Macedonian
1350	Malayalam	1350	Malayalam
1352	Mongolian	1352	Mongolian
1353	Moldavian	1353	Moldavian
1356	Marathi	1356	Marathi
1357	Malay	1357	Malay
1358	Maltese	1358	Maltese
1363	Burmese	1363	Burmese
1365	Nauru	1365	Nauru
1369	Nepali	1369	Nepali
1376	Dutch	1376	Dutch
1379	Norwegian	1379	Norwegian
1393	Occitan	1393	Occitan
1403	(Afan)Oromo	1403	(Afan)Oromo
1408	Oriya	1408	Oriya
1417	Punjabi	1417	Punjabi
1428	Polish	1428	Polish
1435	Pashto; Pushto	1435	Pashto; Pushto
1436	Portuguese	1436	Portuguese
1463	Quechua	1463	Quechua
1481	Rhaeto- Romance	1481	Rhaeto- Romance
1482	Kirundi	1482	Kirundi
1483	Romanian	1483	Romanian
1489	Russian	1489	Russian
1491	Kinyarwanda	1491	Kinyarwanda
1495	Sanskrit	1495	Sanskrit
1498	Sindhi	1498	Sindhi
1501	Sangho	1501	Sangho
1502	Serbo- Croatian	1502	Serbo- Croatian
1503	Singhalese	1503	Singhalese
1505	Slovak	1505	Slovak
1506	Slovenian	1506	Slovenian
1507	Samoaan	1507	Samoaan
1508	Shona	1508	Shona
1509	Somali	1509	Somali
1511	Albanian	1511	Albanian
1512	Serbian	1512	Serbian
1513	Siswati	1513	Siswati
1514	Sesotho	1514	Sesotho
1515	Sundanese	1515	Sundanese
1516	Swedish	1516	Swedish
1517	Swahili	1517	Swahili
1521	Tamil	1521	Tamil
1525	Telugu	1525	Telugu
1527	Tajik	1527	Tajik
1528	Thai	1528	Thai
1529	Tigrinya	1529	Tigrinya
1531	Turkmen	1531	Turkmen
1532	Tagalog	1532	Tagalog
1534	Setswana	1534	Setswana
1535	Tonga	1535	Tonga
1538	Turkish	1538	Turkish
1539	Tsonga	1539	Tsonga
1540	Tatar	1540	Tatar
1543	Twi	1543	Twi
1557	Ukrainian	1557	Ukrainian
1564	Urdu	1564	Urdu
1572	Uzbek	1572	Uzbek
1581	Vietnamese	1581	Vietnamese
1587	Volapük	1587	Volapük
1613	Wolof	1613	Wolof
1632	Xhosa	1632	Xhosa
1665	Yoruba	1665	Yoruba
1684	Chinese	1684	Chinese
1697	Zulu	1697	Zulu
1703	Sin especificar	1703	Sin especificar

Summary of Useful Functions for Smartphone

Notes on using the MirrorLink™ function

- Your smartphone needs to support the MirrorLink™ function. For details on compatible models, refer to the compatibility list on the support site:
Customers in Latin America:
<http://esupport.sony.com/ES/LA/>
Customers in Pan Asia:
<http://www.sony-asia.com/section/support>
- Depending on the smartphone, you may need to download an application to use the MirrorLink™ function.
- Available operations differ depending on the smartphone. Refer to the manual supplied with the smartphone, or consult the manufacturer of the smartphone for details.

Smartphone application connectivity

	iPhone (except iPhone 5)	iPhone 5	iPod touch	Android	Others
App Remote*1	○	○	○	○	-
MirrorLink™	-	-	-	○*2	○*2

*1 For details on supported OS and/or devices, see the help of its application.

*2 For details on compatible models, refer to the compatibility list on the support site:

Customers in Latin America:

<http://esupport.sony.com/ES/LA/>

Customers in Pan Asia:

<http://www.sony-asia.com/section/support>

Required items

		Smartphone App* (download needed)	Cable to connect
App Remote	iPhone/iPod touch	○	USB
	Android	○	(BLUETOOTH)
MirrorLink™		○	USB

* For details on supported OS and/or devices, see the help of its application.

Smartphone connectivity for digital input (XAV-712BT/612BT only)

	iPhone/iPod	Android
MHL	-	○*1
HDMI	○*2	○*3

*1 MHL-compatible models only.

*2 Apple Digital AV Adapter or Lightning Digital AV Adapter is required. For details on compatible models of each adapter, visit the Apple support homepage.

*3 HDMI-compatible models only.

Battery charge capability

USB	MHL (XAV-712BT/612BT only)	HDMI (XAV-712BT/612BT only)
○*1*2*3	○	-*4

*1 The USB rear cable labeled "HIGH CHARGE" is recommended to use for recharging the battery of a connected device.

*2 If the device connected to the USB rear cable labeled "HIGH CHARGE" is not recharged, set [USB Battery Charge Mode] to [Standard] (page 24).

*3 Depending on the connected device and/or the selected USB port on the unit, the unit may not be able to provide enough power to recharge the battery.

*4 An iPod is charged when it is connected to the unit via the appropriate adaptor. In this case, USB connection is also required.

Resumen de funciones útiles de smartphone

Notas sobre el uso de la función MirrorLink™

- Su smartphone debe admitir la función MirrorLink™. Para obtener información detallada sobre los modelos compatibles, consulte la lista de compatibles en el sitio de soporte técnico:
Clientes en Latinoamérica:
<http://esupport.sony.com/ES/LA/>
Clientes en Asia Pacífico:
<http://www.sony-asia.com/section/support>
- Según el smartphone, es posible que deba descargar una aplicación para utilizar la función MirrorLink™.
- Las operaciones disponibles varían en función del smartphone. Para obtener más información detallada, consulte el manual suministrado con el smartphone o consulte al fabricante del smartphone.

Conectividad de las aplicaciones del smartphone

	iPhone (salvo iPhone 5)	iPhone 5	iPod touch	Android	Otros
App Remote*1	○	○	○	○	-
MirrorLink™	-	-	-	○*2	○*2

*1 Para más detalles sobre los Sistemas Operativos y/o dispositivos compatibles, consulte la sección de ayuda de la aplicación.

*2 Para obtener información detallada sobre los modelos compatibles, consulte la lista de compatibles en el sitio de soporte técnico:

Clientes en Latinoamérica:

<http://esupport.sony.com/ES/LA/>

Clientes en Asia Pacífico:

<http://www.sony-asia.com/section/support>

Elementos necesarios

		Aplicación para smartphones* (descarga necesaria)	Cable para conexión
App Remote	iPhone/iPod touch	○	USB
	Android	○	(BLUETOOTH)
MirrorLink™		○	USB

* Para obtener información sobre el sistema operativo u otros dispositivos, consulte la ayuda de la aplicación.

Conectividad del smartphone para entrada digital (XAV-712BT/612BT solamente)

	iPhone/iPod	Android
MHL	-	○*1
HDMI	○*2	○*3

*1 solamente modelos compatibles con MHL.

*2 Se requiere Digital AV Adapter o Lightning Digital AV Adapter de Apple. Para obtener más información sobre la compatibilidad de cada adaptador, visite el sitio de soporte técnico Apple.

*3 solamente modelos compatibles con HDMI.

Capacidad de carga de la batería

USB	MHL (XAV-712BT/612BT solamente)	HDMI (XAV-712BT/612BT solamente)
<input type="radio"/> *1*2*3	<input type="radio"/>	-*4

*1 Se recomienda utilizar el cable posterior de USB denominado "HIGH CHARGE" para recargar la batería de un dispositivo conectado.

*2 Si no es posible recargar el dispositivo conectado al cable USB posterior denominado "HIGH CHARGE", ajuste [Modo carga de batería USB] a [Estándar] (página 27).

*3 Según el dispositivo conectado o el puerto USB seleccionado en la unidad, es posible que la unidad no suministre suficiente energía para recargar la batería.

*4 Un iPod se carga cuando se conecta a la unidad mediante el adaptador correspondiente. En este caso, también se requiere conexión USB.

Support site

If you have any questions or for the latest support information on this product, please visit the web site below:

Sitio Web de soporte técnico en línea

Para resolver cualquier duda u obtener la información más reciente sobre el soporte técnico de este producto, visite el siguiente sitio Web:

Customers in Latin America/Clientes de Latinoamérica:

<http://esupport.sony.com/ES/LA/>

Customers in Pan Asia/Para clientes de Asia y del Pacífico:

<http://www.sony-asia.com/section/support>

<http://www.sony-asia.com/caraudio/>

