

SONY®

Κέντρο Οπτικοακουστικών Μέσων (AV)

Οδηγίες Χρήσης

Για να ακυρώσετε την επίδειξη
(DEMO), δείτε στη σελίδα 14.



Video CD



Made for



iPod



iPhone

Φροντίστε, για λόγους ασφαλείας, να εγκαταστήσετε αυτή τη μονάδα στο ταμπλό του αυτοκινήτου. Σχετικά με την εγκατάσταση και τις συνδέσεις, δείτε το παρεχόμενο εγχειρίδιο εγκατάστασης/συνδέσεων.

Προειδοποίηση

Για να περιορίσετε τον κίνδυνο πυρκαγιάς ή ηλεκτροπληξίας, μην εκθέτετε τη συσκευή σε βροχή ή σε υγρασία.

Για να αποφύγετε την ηλεκτροπληξία, μην ανοίγετε το περίβλημα. Αναθέστε το σέρβις μόνο σε εξειδικευμένο προσωπικό.

ΠΡΟΣΟΧΗ

Η χρήση οπτικών οργάνων με αυτό το προϊόν αυξάνει τον κίνδυνο για την όραση. Επειδή η ακτίνα λέιζερ που χρησιμοποιείται σε αυτή τη συσκευή αναπαραγωγής CD/DVD είναι επιβλαβής για τα μάτια, μην επιχειρήσετε να αποσυναρμολογήσετε το περίβλημα. Αναθέστε το σέρβις μόνο σε εξειδικευμένο προσωπικό.

Ιδιότητες διόδου λέιζερ

- Διάρκεια εκπομπής: Συνεχόμενη
- Έξοδος λέιζερ: λιγότερο από 46,8 μW

(Η τιμή αυτή έχει μετρηθεί σε απόσταση 70 mm από την επιφάνεια του αντικειμενικού φακού στο τμήμα οπτικής ανάγνωσης με διάφραγμα 7 mm.)

Σημείωση για τους πελάτες: οι παρακάτω πληροφορίες ισχύουν μόνο για τις συσκευές που πωλούνται στις χώρες στις οποίες ισχύουν οι οδηγίες της Ευρωπαϊκής Ένωσης

Κατασκευαστής: Sony Corporation, 1-7-1 Konan Minato-ku, Tokyo, 108-0075 Japan.

Σχετικά με τη συμμόρφωση των προϊόντων ως προς τη νομοθεσία της Ευρωπαϊκής Ένωσης: Sony Deutschland GmbH, Hedelfinger Strasse 61, 70327 Stuttgart, Germany.

Προειδοποίηση σχετικά με τη μη ύπαρξη θέσης ACC (βοηθητικής τροφοδοσίας) στο κλειδί του κινητήρα του αυτοκινήτου

Αφού κλείσετε τον κινητήρα, φροντίστε να πιέσετε και να κρατήσετε το OFF στη μονάδα μέχρι να σταματήσουν να εμφανίζονται οι ενδείξεις.

Διαφορετικά, η οθόνη δεν σβήνει και αυτό προκαλεί εξάντληση της μπαταρίας.

Πίνακας Περιεχομένων

Προειδοποίηση.....	2
Οδηγός Λειτουργικών Μερών	
της Συσκευής και Πλήκτρα Χειρισμού.....	4

Ξεκινώντας

Αρχικοποίηση της Μονάδας	6
Ρύθμιση του Ρολογιού	6

Ακρόαση Ραδιοφώνου

Ακρόαση Ραδιοφώνου.....	7
Αποθήκευση και Λήψη Σταθμών	7
Χρήση του Συστήματος	
Ραδιοφωνικών Δεδομένων (RDS)	8

Αναπαραγωγή

Αναπαραγωγή ενός Δίσκου	9
Αναπαραγωγή από ένα iPod/ μια Συσκευή USB	10
Αναζήτηση και Αναπαραγωγή	
Κομματιών	11
Διαθέσιμες Επιλογές	11
Επιλογή της Ποιότητας	
Εικόνας (Picture EQ)	11
Επιλογή της Αναλογίας	
Διαστάσεων (Aspect)	11
Στάθμη Ήχου DVD	12

Ρυθμίσεις

Γενικές ρυθμίσεις	12
Ρύθμιση του Πίνακα Αφής	13
Ρυθμίσεις Ήχου	14
Ρυθμίσεις Οθόνης	14
Οπτικές Ρυθμίσεις	14

Πρόσθετες Πληροφορίες

Προαιρετικός Εξοπλισμός Ήχου/ Εικόνας	15
Κάμερα Οπισθοπορείας	16
Προφυλάξεις	16
Συντήρηση	19
Τεχνικά Χαρακτηριστικά.....	20
Επίλυση Προβλημάτων.....	21
Κατάλογος Κωδικών Γλωσσών.....	24

Οδηγός Λειτουργικών Μερών της Συσκευής και Πλήκτρα Χειρισμού

Κύρια μονάδα

Για λεπτομέρειες, ανατρέξτε στις σελίδες που αναφέρονται παρακάτω.

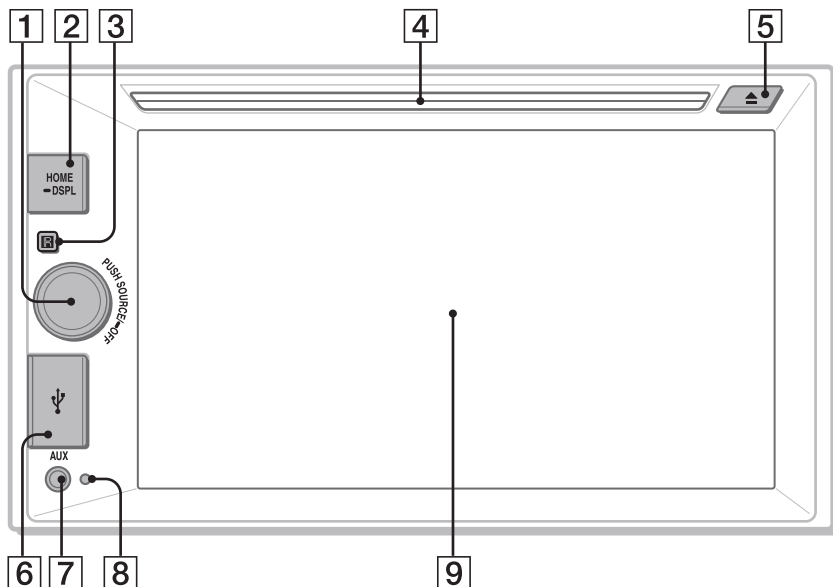

1 Πλήκτρο SOURCE

Για ενεργοποίηση της μονάδας.

Για αλλαγή της πηγής. Με κάθε πίεση του πλήκτρου εμφανίζεται μια επιλέξιμη πηγή σε ένα αναδυόμενο παράθυρο στην τρέχουσα οθόνη.

-OFF

Πιέστε και κρατήστε το για ένα δευτερόλεπτο για να εξέλθετε από την πηγή.

Πιέστε και κρατήστε το για περισσότερο από 2 δευτερόλεπτα για απενεργοποίηση της μονάδας. Όταν η μονάδα είναι απενεργοποιημένη, δεν είναι δυνατός ο χειρισμός με το τηλεχειριστήριο.

Ρυθμιστής έντασης

Περιστρέψτε τον για να ρυθμίσετε την ένταση ήχου.

2 HOME

Ανοίγει το κύριο μενού (HOME).

Όταν πιεστεί κατά τη διάρκεια της αναπαραγωγής ενός δίσκου, αναπαραγωγής από ένα iPod ή μια συσκευή USB, πραγματοποιείται παύση της αναπαραγωγής

και δεν ακούγεται ήχος. Για να συνεχίσετε την αναπαραγωγή, αγγίξτε το .

-DSPL (οθόνη)

Πιέστε και κρατήστε το για να ανοίξετε το μενού οθόνης. Η λειτουργία απενεργοποίησης της οθόνης προγραμματίζεται από το μενού οθόνης. Όταν η λειτουργία απενεργοποίησης της οθόνης είναι ενεργοποιημένη, η οθόνη σβήνει. Αγγίξτε οποιοδήποτε σημείο στην οθόνη για να την ενεργοποιήσετε ξανά.

3 Δέκτη για το τηλεχειριστήριο

4 Θυρίδα δίσκου

5 ▲ (αποβολή δίσκου)

6 Θύρα USB

Ανοίξτε το κάλυμμα για να συνδέσετε μια συσκευή USB.

7 Τερματικό AUX

8 Πλήκτρο επαναφοράς ρυθμίσεων (Reset)

9 Οθόνη/πίνακας αφής

Τηλεχειριστήριο RM-X170 (δεν παρέχεται)

Το τηλεχειριστήριο μπορεί να χρησιμοποιηθεί για χειρισμό του ήχου. Για το χειρισμό του μενού, χρησιμοποιείστε τον πίνακα αφής.

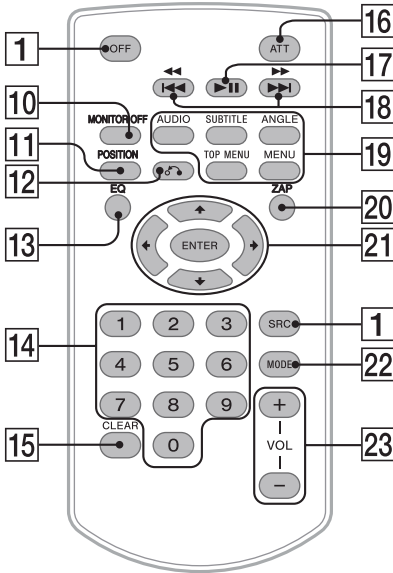

Αφαιρέστε το μονωτικό φιλμ πριν τη χρήση.

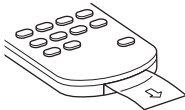

10 Πλήκτρο **MONITOR OFF**

11 Πλήκτρο **POSITION**

Αυτό το πλήκτρο δεν υποστηρίζεται.

12 Πλήκτρο **↶** (Επιστροφή)

Για να επιστρέψετε στην προηγούμενη οθόνη / επιστρέψετε στο μενού σε ένα Video CD (VCD).

13 Πλήκτρο **EQ (Ισοσταθμιστής)**

Για να επιλέξετε μια καμπύλη ισοσταθμιστή.

14 Αριθμητικά πλήκτρα (0 -9)

15 Πλήκτρο **CLEAR**

16 Πλήκτρο **ATT (Μείωση έντασης)**

Για να μειώσετε την ένταση του ήχου. Για ακύρωση, πιέστε το Ξανά, ή πιέστε το VOL +.

17 Πλήκτρο **▶|| (Αναπαραγωγή/Παύση)**

18 Πλήκτρα **◀◀◀◀/▶▶▶▶** (προηγούμενο/επόμενο)

19 Πλήκτρα ρυθμίσεων αναπαραγωγής DVD

20 Πλήκτρο **ZAP (zappin) (σελίδα 7)**

21 Πλήκτρα **←/↑/→** (Κέρσορα) / **ENTER**

22 Πλήκτρο **MODE**

Για να επιλέξετε τη ραδιοφωνική μπάντα.

23 Πλήκτρα **VOL (Ένταση) +/-**

Ενδείξεις οθόνης

Οθόνη αναπαραγωγής:

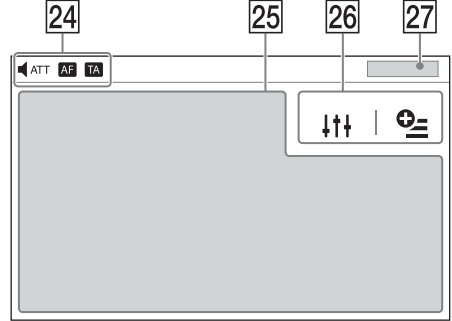

Αρχική οθόνη (Home):

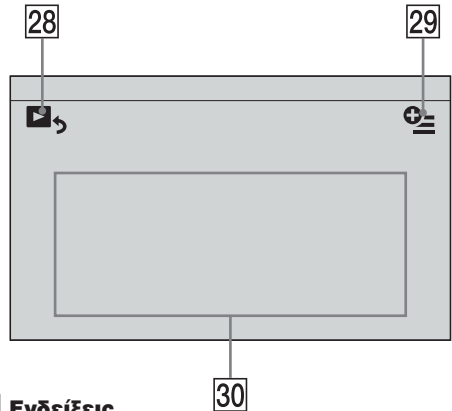

24 Ενδείξεις

◀ ATT

Φωτίζεται όταν πραγματοποιείται σίγαση του ήχου.

AF (Εναλλακτικές Συχνότητες)

Φωτίζεται όταν είναι διαθέσιμο το AF.

TA (Ανακοινώσεις Οδικής Κυκλοφορίας)

Φωτίζεται όταν είναι διαθέσιμες τρέχουσες ανακοινώσεις οδικής κυκλοφορίας.

- 25 Ειδική περιοχή εφαρμογών**
Εμφανίζει χειριστήρια/ ενδείξεις αναπαραγωγής, ή την κατάσταση της μονάδας. Τα στοιχεία που εμφανίζονται διαφέρουν, ανάλογα με την πηγή.

26 Κοινή περιοχή

↑↑↑
Παρέχει άμεση πρόσβαση στο μενού Ρυθμίσεων Ήχου (σελίδα 14).

⊕ (επιλογές)

Ανοίγει το μενού επιλογών. Το μενού επιλογών διαφέρει, ανάλογα με την πηγή.

27 Ρολόι (σελίδα 6)

Όταν η επιλογή πηγής είναι [AUX Front], [AUX Rear] ή [Rear Camera], το ρολόι δεν εμφανίζεται.

28 

Αλλάζει από την οθόνη HOME στην οθόνη αναπαραγωγής.

29  (επιλογές)

Ανοίγει το μενού επιλογών HOME. Πιέστε το HOME και στη συνέχεια αγγίξτε το .

[Προβολή Εικονιδίων] (Icon View)

Επιλέγει τον τρόπο εμφάνισης των εικονιδίων: [Line View] ή [Grid View].

Για να επιστρέψετε στην αρχική οθόνη, αγγίξτε το .

30 Πλήκτρα επιλογής πηγής

Αλλάζουν την πηγή.

ΞΕΚΙΝΩΝΤΑΣ

Αρχικοποίηση της μονάδας



Πριν χρησιμοποιήσετε τη μονάδα για πρώτη φορά, ή αφού αντικαταστήσετε τη μπαταρία του αυτοκινήτου ή αλλάξετε τις συνδέσεις, θα πρέπει να αρχικοποιήσετε τη μονάδα.

- 1 Πιέστε το πλήκτρο επαναφοράς των ρυθμίσεων (RESET) στη μονάδα.**
Χρησιμοποιήστε ένα αιχμηρό αντικείμενο, όπως για παράδειγμα με ένα στυλό.

Σημείωση

Πιέζοντας το πλήκτρο RESET θα σβηστεί η ρύθμιση του ρολογιού και μερικά αποθηκευμένα στοιχεία.

Ρύθμιση του ρολογιού

- 1 Πιέστε το HOME και στη συνέχεια αγγίξτε το [Ρυθμίσεις] (Settings).**
- 2 Αγγίξτε το  και στη συνέχεια αγγίξτε το [Ρύθμιση Ρολογιού] (Clock Adjust).**
Εμφανίζεται η οθόνη ρύθμισης.
- 3 Αγγίξτε τα  /  για να ρυθμίσετε την ώρα και τα λεπτά.**
- 4 Αγγίξτε το [SET].**
Η ρύθμιση έχει ολοκληρωθεί.

Για να ενεργοποιήσετε/ απενεργοποιήσετε τη λειτουργία CT (σελίδα 8), αγγίξτε το [Ωρα Ρολογιού] (Clock Time).

Ακρόαση ραδιοφώνου

Για να ακούσετε ραδιόφωνο, πιάστε το HOME και μετά αγγίξτε το [Tuner].

Χειριστήρια / ενδείξεις λήψης

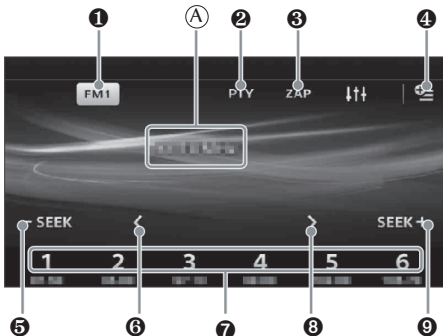

Χειριστήρια λήψης (1) έως (7)

- 1** Εικονίδιο τρέχουσας μπάντας.
Ανοίγει τη λίστα με τις μπάντες συντονισμού.
- 2** [PTY] (Τύποι Προγραμμάτων) (μόνο FM)
Ανοίγει τη λίστα PTY (σελίδα 9).
- 3** [ZAP] (ZAPPIN™)
Βοηθάει να βρείτε έναν επιθυμητό σταθμό ακούγοντας προσυντονισμένους σταθμούς για λίγα δευτερόλεπτα.
- 4** \oplus
Ανοίγει το μενού επιλογών του δέκτη.
- 5** - SEEK / SEEK +
Πραγματοποιεί αυτόματο συντονισμό.
- 6** </>
Πραγματοποιεί χειροκίνητο συντονισμό. Αγγίξτε και κρατήστε το για συνεχόμενη παράλειψη συχνοτήτων.
- 7** [1] έως [6]
Επιλέγει έναν προσυντονισμένο σταθμό. Αγγίξτε και κρατήστε το για να αποθηκεύσετε την τρέχουσα συχνότητα που εμφανίζεται σε αυτή τη μνήμη προσυντονισμού.

Ενδείξεις λήψης (A)

- (A) Συχνότητα

Αποθήκευση και Λήψη Σταθμών

Προσοχή

Όταν συντονίζεστε σε σταθμούς ενώ οδηγείτε, χρησιμοποιήστε τη Μνήμη Βέλτιστου Συντονισμού (BTM) για να αποφύγετε τα ατυχήματα.

Αυτόματη αποθήκευση - BTM

- 1** Επιλέξτε την επιθυμητή μπάντα ([FM1], [FM2], [FM3], [AM1], ή [AM2]).
- 2** Αγγίξτε το \oplus .
- 3** Αγγίξτε το [BTM] και στη συνέχεια το [Αναζήτηση] (Search).
Η μονάδα αποθηκεύει τους πρώτους έξι σταθμούς στη λίστα προσυντονισμού ([1] έως [6]).

Συντονισμός

- 1** Αγγίξτε την τρέχουσα μπάντα.
Εμφανίζεται η λίστα με τις μπάντες συντονισμού.
- 2** Αγγίξτε την επιθυμητή μπάντα ([FM1], [FM2], [FM3], [AM1], ή [AM2]).
- 3** Πραγματοποιήστε τον συντονισμό.
Για αυτόματο συντονισμό
Αγγίξτε τα - SEEK / SEEK +.
Η σάρωση σταματάει όταν η μονάδα λάβει έναν σταθμό. Επαναλάβετε αυτή τη διαδικασία μέχρι να λάβετε τον σταθμό που θέλετε.
Για χειροκίνητο συντονισμό
Αγγίξτε επανειλημμένα τα </> μέχρι να λάβετε την επιθυμητή συχνότητα.
Για συνεχή παράλειψη συχνοτήτων, αγγίξτε και κρατήστε τα </>.

Χειροκίνητη αποθήκευση

- 1** Ενώ λαμβάνετε το σταθμό που θέλετε να αποθηκεύσετε, πιάστε και κρατήστε τον επιθυμητό αριθμό προσυντονισμού ([1] ως [6]).

Λήψη αποθηκευμένων σταθμών

- 1** Επιλέξτε τη μπάντα.
- 2** Αγγίξτε τον επιθυμητό αριθμό προσυντονισμού ([1] ως [6]).

Αναζήτηση του επιθυμητού σταθμού μεταξύ των προσυντονισμένων σταθμών (Tuner Preset ZAPPIN)

Η λειτουργία Tuner Preset ZAPPIN σας βοηθάει να βρείτε τον σταθμό που επιθυμείτε ακούγοντας τους προσυντονισμένους σταθμούς για λίγα δευτερόλεπτα.

1 Ενώ ακούτε ραδιόφωνο, αγγίξτε το [ZAP].

Ξεκινάει η λειτουργία Tuner Preset ZAPPIN και οι επόμενοι σταθμοί λαμβάνονται με τη σειρά.

2 Αγγίξτε ξανά το [ZAP] όταν ληφθεί ο σταθμός που θέλετε.

Χρήση του Συστήματος Ραδιοφωνικών Δεδομένων (RDS)

Στοιχεία που εμφανίζονται στην οθόνη

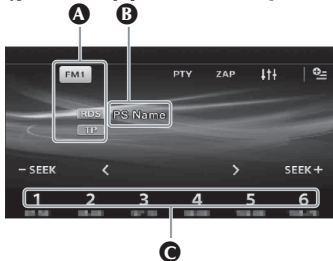

A Όνομα μπάντας, RDS*1, TP*2

B Όνομα υπηρεσίας προγράμματος (σταθμού), συχνότητα, δεδομένα RDS

C Αριθμός Προσυντονισμού

*1 Κατά τη διάρκεια της λήψης RDS.

*2 Κατά τη διάρκεια της λήψης προγραμμάτων οδικής κυκλοφορίας.

Υπηρεσίες RDS

Η μονάδα αυτή παρέχει αυτόματα υπηρεσίες RDS ως εξής:

AF (Εναλλακτικές Συχνότητες)

Επιλέγει και επανασυντονίζεται στο σταθμό με το ισχυρότερο σήμα σε ένα δίκτυο. Χρησιμοποιώντας αυτή τη λειτουργία, μπορείτε να ακούτε συνεχώς το ίδιο πρόγραμμα κατά τη διάρκεια μεγάλων ταξιδιών χωρίς να χρειάζεται να επανασυντονίσετε τον ίδιο σταθμό χειροκίνητα.

TA (Ανακοινώσεις Οδικής Κυκλοφορίας) / TP (Προγράμματα Οδικής Κυκλοφορίας)

Παρέχει ενημερωμένες πληροφορίες / προγράμματα για την κυκλοφορία των οχημάτων. Κάθε πληροφορία/πρόγραμμα που λαμβάνεται θα διακόπτει την πηγή που έχει επιλεγεί.

PTY (Τύποι Προγραμμάτων)

Εμφανίζει τον τύπο προγράμματος που λαμβάνεται. Αναζητεί επίσης τον τύπο προγράμματος που έχετε επιλέξει.

CT (Ωρα Ρολογιού)

Το ρολόι ρυθμίζεται από τα δεδομένα CT της μετάδοσης RDS.

Ρύθμιση AF (εναλλακτικών συχνοτήτων)

1 Πιέστε το **HOME**, και στη συνέχεια αγγίξτε το **[Tuner]** (Ραδιοφωνικός Δέκτης).

2 Αγγίξτε την επιθυμητή μπάντα ([FM1], [FM2] ή [FM3]).

3 Αγγίξτε το **☰** και στη συνέχεια το **[AF (Alternative Frequencies)]** (Εναλλακτικές Συχνότητες) για να επιλέξετε το **[ON]**.

Ρύθμιση TA (ανακοινώσεων οδικής κυκλοφορίας)

1 Πιέστε το **HOME**, και στη συνέχεια αγγίξτε το **[Tuner]** (Ραδιοφωνικός Δέκτης).

2 Αγγίξτε την επιθυμητή μπάντα ([FM1], [FM2] ή [FM3]).

3 Αγγίξτε το **☰** και στη συνέχεια το **[TA (Traffic Announcement)]** (Ανακοινώσεις Οδικής Κυκλοφορίας) για να επιλέξετε το **[ON]**.

Αποθήκευση σταθμών RDS

με τις ρυθμίσεις AF και TA

Μπορείτε να προσυντονίσετε σταθμούς RDS μαζί με τις ρυθμίσεις AF/TA. Εάν χρησιμοποιείτε τη λειτουργία BTM, αποθηκεύονται μόνο οι σταθμοί RDS με την ίδια ρύθμιση AF/TA.

Εάν πραγματοποιήσετε χειροκίνητο συντονισμό, μπορείτε να προσυντονίσετε τόσο σταθμούς RDS, όσο και σταθμούς που δεν είναι RDS με χωριστή ρύθμιση AF/TA για τον καθένα.

Λήψη ανακοινώσεων εκτάκτου ανάγκης

Όταν είναι ενεργοποιημένο το AF ή το TA, οι ανακοινώσεις εκτάκτου ανάγκης διακόπτουν αυτόματα την επιλεγμένη πηγή.

Παραμονή σε ένα τοπικό πρόγραμμα (Regional)

Όταν η λειτουργία AF και η λειτουργία Regional είναι ενεργοποιημένες, δεν θα συντονιστείτε σε έναν άλλο τοπικό σταθμό με ισχυρότερο σήμα. Εάν βγείτε από την εμβέλεια αυτού του τοπικού σταθμού, αγγίξτε το **☰** → [Regional] → [OFF] κατά τη διάρκεια της λήψης FM. Η λειτουργία αυτή δεν είναι διαθέσιμη στο Ηνωμένο Βασίλειο και σε κάποιες άλλες περιοχές.

Επιλογή PTY (τύπου προγράμματος)

1 Αγγίξτε το [PTY] κατά τη διάρκεια της λήψης FM.

Για να μετακινηθείτε στη λίστα, αγγίξτε τα ▲ / ▼.

2 Αγγίξτε τον επιθυμητό τύπο προγράμματος.

Η μονάδα αρχίζει να αναζητά έναν σταθμό που να εκπέμπει τον επιλεγμένο τύπο προγράμματος.

Για να κλείσετε τη λίστα PTY, αγγίξτε το ↵.

Τύποι προγραμμάτων

“News” (Ειδήσεις), “Current Affairs” (Επίκαιρα Γεγονότα), “Information” (Πληροφορίες), “Sport” (Αθλητικά), “Education” (Εκπαίδευση), “Drama” (Θέατρο), “Cultures” (Πολιτιστικά), “Science” (Επιστήμη), “Varied Speech” (Ποικίλα Θέματα), “Pop Music” (Μουσική Ποπ), “Rock Music” (Μουσική Ροκ), “Easy Listening” (Ελαφρά Μουσική), “Light Classics M” (Ελαφρά Κλασική Μουσική), “Serious Classics” (Κλασική Μουσική), “Other Music” (Άλλα είδη Μουσικής), “Weather & Metr” (Καιρός), “Finance” (Οικονομικά), “Children’s Progs” (Παιδικά Προγράμματα), “Social Affairs” (Κοινωνικά Θέματα), “Religion” (Θρησκεία), “Phone In” (Ανοιχτή Γραμμή), “Travel & Touring” (Ταξίδια), “Leisure & Hobby” (Ελεύθερος Χρόνος), “Jazz Music” (Μουσική Τζαζ), “Country Music” (Μουσική Κάντρυ), “National Music” (Δημοτική Μουσική), “Oldies Music” (Παλιές Επιτυχίες), “Folk Music” (Φολκλορική Μουσική), “Documentary” (Ντοκιμαντέρ)

Σημείωση

Δεν μπορείτε να χρησιμοποιήσετε αυτή τη λειτουργία σε χώρες/περιοχές που δεν είναι διαθέσιμα τα δεδομένα PTY.

Αναπαραγωγή

Σχετικά με τους δίσκους και τους τύπους αρχείων που μπορούν να αναπαραχθούν, δείτε στη σελίδα 17.

Αναπαραγωγή ενός Δίσκου

Ανάλογα με το δίσκο, μερικοί χειρισμοί ενδέχεται να είναι διαφορετικοί, ή να μην είναι δυνατοί. Ανατρέξτε στις οδηγίες χρήσης που παρέχονται με το δίσκο.

1 Τοποθετήστε το δίσκο (με την ετικέτα προς τα πάνω). Η αναπαραγωγή αρχίζει αυτόματα.

Αν εμφανιστεί το μενού του DVD

Αγγίξτε απ' ευθείας το στοιχείο στο μενού του DVD. Μπορείτε επίσης να χρησιμοποιήσετε τον πίνακα ελέγχου του μενού, ο οποίος εμφανίζεται αγγίζοντας την οθόνη σε ένα σημείο διαφορετικό από την περιοχή του μενού DVD. Αγγίξτε τ α ◀/▶/⏪/⏩ για να μετακινήσετε τον κέρσορα και στη συνέχεια πιέστε [ENTER] για επιβεβαίωση.

Παράδειγμα ενδείξεων αναπαραγωγής (DVD)



A Εικονίδιο τρέχουσας πηγής, φορμά

B Κατάσταση αναπαραγωγής, χρόνος αναπαραγωγής που έχει περάσει

C Αριθμός κεφαλαίου/ τίτλου, φορμά ήχου

Αγγίξτε την οθόνη αν οι ενδείξεις δεν εμφανίζονται. Για τους δίσκους ήχου, μερικές ενδείξεις εμφανίζονται συνεχώς κατά τη διάρκεια της αναπαραγωγής.

Χρήση λειτουργιών PBC ('Ελεγχος Αναπαραγωγής)

Το μενού PBC βοηθά στον διαδραστικό χειρισμό κατά την αναπαραγωγή ενός δίσκου VCD συμβατού με λειτουργίες PBC.

1 Αρχίστε την αναπαραγωγή ενός δίσκου VCD συμβατού με PBC.

Εμφανίζεται το μενού PBC.

2 Αγγίξτε το [PBC]. Εμφανίζεται ο πίνακας ελέγχου του μενού.

3 Αγγίξτε τα αριθμητικά πλήκτρα για να επιλέξετε το επιθυμητό στοιχείο και στη συνέχεια το [ENTER].

4 Ακολουθήστε τις οδηγίες στο μενού για να πραγματοποιήσετε διάφορες διαδραστικές λειτουργίες.

Για να επιστρέψετε στην προηγούμενη οθόνη, αγγίξτε το ⏪ .

Για να απενεργοποιήσετε τις λειτουργίες PBC, ρυθμίστε το [Video CD PBC] σε [OFF] (σελίδα 15).

Σημειώσεις

- Κατά τη διάρκεια της αναπαραγωγής PBC, δεν εμφανίζεται ο αριθμός κομματιού, ο χρόνος αναπαραγωγής, κλπ.
- Η συνέχιση αναπαραγωγής δεν είναι διαθέσιμη κατά τη διάρκεια της αναπαραγωγής PBC.

Προσαρμογή των ρυθμίσεων ήχου

Αλλαγή της γλώσσας/του φορμά του ήχου

Στους δίσκους DVD Video, μπορείτε να αλλάξετε τη γλώσσα του ήχου αν ο δίσκος έχει εγγραφεί με σάουντρακ σε πολλές γλώσσες. Μπορείτε επίσης να αλλάξετε το φορμά του ήχου όταν αναπαράγετε ένα δίσκο που έχει εγγραφεί σε πολλά φορμά ήχου (π.χ. Dolby Digital).

Κατά τη διάρκεια της αναπαραγωγής, αγγίξτε την οθόνη και στη συνέχεια το ⚙ .

Αγγίξτε επανειλημμένα το ⏸ μέχρι να εμφανιστεί η επιθυμητή γλώσσα ήχου / το επιθυμητό φορμά.

Παράδειγμα: Dolby Digital 5.1 καναλιών



Όταν εμφανίζεται δύο ή περισσότερες φορές η ίδια γλώσσα, το DVD έχει εγγραφεί σε πολλαπλά φορμά ήχου.

Αλλαγή του καναλιού ήχου

Όταν αναπαράγετε ένα VCD, μπορείτε να επιλέξετε τον ήχο του αριστερού ή του δεξιού καναλιού για να τον ακούσετε και από τα δύο ηχεία (αριστερό και δεξιό).

Κατά τη διάρκεια της αναπαραγωγής, αγγίξτε επανειλημμένα το ⏸ μέχρι να εμφανιστεί το επιθυμητό κανάλι ήχου.

Οι επιλογές είναι οι παρακάτω.

[Stereo]: Κανονικός στερεοφωνικός ήχος (προεπιλογή)

[Left]: Ήχος αριστερού καναλιού (μονοφωνικός)

[Right]: Ήχος δεξιού καναλιού (μονοφωνικός)

Αναπαραγωγή από ένα iPod/ μια Συσκευή USB

Σε αυτές τις οδηγίες χρήσης, το “iPod” χρησιμοποιείται ως γενικός όρος αναφοράς για τις λειτουργίες iPod ενός iPod ή ενός iPhone, εκτός αν αναφέρεται διαφορετικά στο κείμενο ή στις εικόνες. Για λεπτομέρειες σχετικά με τη συμβατότητα του iPod σας, δείτε το τμήμα “Σχετικά με το iPod” στη σελίδα 19, ή επισκεφτείτε το δικτυακό τόπο υποστήριξης που αναγράφεται στο οπισθόφυλλο.

Μπορείτε να χρησιμοποιήσετε συσκευές USB τύπου MSC (Mass Storage Class) που είναι συμβατές με το πρότυπο USB (όπως ένα μέσο αποθήκευσης (flash) USB, μια ψηφιακή συσκευή αναπαραγωγής μουσικής, ή ένα τηλέφωνο Android™).

Ανάλογα με την ψηφιακή συσκευή αναπαραγωγής μουσικής ή το τηλέφωνο Android, ενδέχεται να απαιτείται η ρύθμιση της μεθόδου σύνδεσης USB σε MSC.

1 Χαμηλώστε την ένταση ήχου της μονάδας.

Αν η μονάδα είναι απενεργοποιημένη, ενεργοποιήστε τη.

2 Συνδέστε το iPod ή τη συσκευή USB στη θύρα USB.

Η αναπαραγωγή αρχίζει αυτόματα.

Αν είναι ήδη συνδεδεμένο ένα iPod/ μια συσκευή USB, για να αρχίσετε την αναπαραγωγή πιέστε το HOME και στη συνέχεια αγγίξτε το [iPod/ USB].

Για να σταματήσετε την αναπαραγωγή

Πιέστε και κρατήστε το OFF για ένα δευτερόλεπτο.

Για να αποσυνδέσετε τη συσκευή

Σταματήστε την αναπαραγωγή και στη συνέχεια αποσυνδέστε το.

Μην το αποσυνδέσετε κατά τη διάρκεια της αναπαραγωγής, διότι τα δεδομένα στη συσκευή μπορεί να καταστραφούν.

Προειδοποίηση για το iPhone



Όταν συνδέετε ένα iPhone μέσω USB, η ένταση του τηλεφώνου ελέγχεται από το ίδιο το iPhone. Για να αποφύγετε απότομο δυνατό ήχο μετά από μια κλήση, μην αυξάνετε την ένταση στη μονάδα κατά τη διάρκεια μιας τηλεφωνικής κλήσης.

Σχετικά με τη λειτουργία συνέχισης της αναπαραγωγής

Όταν ένα iPod το οποίο είναι σε λειτουργία αναπαραγωγής συνδεθεί στον ακροδέκτη σύνδεσης, η λειτουργία αυτής της μονάδας αλλάζει σε λειτουργία συνέχισης της αναπαραγωγής και η αναπαραγωγή αρχίζει με τη λειτουργία που είναι καθορισμένη στο iPod. Στη λειτουργία συνέχισης της αναπαραγωγής, οι ρυθμίσεις επανάληψης/τυχαίας αναπαραγωγής δεν είναι διαθέσιμες.

Αναζήτηση και Αναπαραγωγή Κομματιών

Χρήση της επανειλημμένης και τυχαίας αναπαραγωγής

- 1 Κατά τη διάρκεια της αναπαραγωγής, αγγίξτε το  (Επανάληψη) ή το  (Τυχαία Αναπαραγωγή) μέχρι να εμφανιστεί η επιθυμητή επιλογή.**
Αρχίζει η επανειλημμένη ή η τυχαία αναπαραγωγή.

Οι διαθέσιμες λειτουργίες αναπαραγωγής διαφέρουν, ανάλογα με την επιλεγμένη πηγή ήχου.





Σημείωση

Η επανειλημμένη αναπαραγωγή και η τυχαία αναπαραγωγή δεν είναι διαθέσιμες στην έκδοση 2.0 VCD με λειτουργία PBC.

Αναζήτηση ενός αρχείου από την οθόνη λίστας

- 1 Κατά τη διάρκεια της αναπαραγωγής δίσκου ή USB, αγγίξτε το .**
Εμφανίζεται η οθόνη λίστας του στοιχείου που αναπαράγεται.



Επιλέγον, αγγίξτε το , ,  ή  για να δημιουργήσετε μια λίστα ανάλογα με τον τύπο αρχείων (ήχος/ βίντεο/ φωτογραφίες).

- 1 Αγγίξτε το επιθυμητό στοιχείο.**
Αρχίζει η αναπαραγωγή.

Διαθέσιμες Επιλογές

Υπάρχουν διάφορες διαθέσιμες ρυθμίσεις για κάθε πηγή αγγίζοντας το . Τα διαθέσιμα στοιχεία διαφέρουν, ανάλογα με τις περιστάσεις.

Επιλογή της Ποιότητας Εικόνας (Picture EQ)

Ρυθμίζει την εικόνα ανάλογα με τη φωτεινότητα του εσωτερικού του αυτοκινήτου. Η ρύθμιση αυτή είναι διαθέσιμη μόνο όταν είναι τραβηγμένο το χειρόφρενο.

Πηγή: USB (Xvid/Φωτογραφίες), Δίσκος (DVD/VCD/ Xvid/Φωτογραφίες), AUX (Διαθέσιμο μόνο όταν το [AUX] είναι ρυθμισμένο σε [Rear] και το [AUX Input] είναι ρυθμισμένο σε [Video] ή [Auto].)

Επιλογή	Σκοπός
Δυναμική (●),	Επιλογή της ποιότητας εικόνας.
Κανονική, Κινηματογράφος, Σέπια	

Αναλογία διαστάσεων (Aspect)

Η ρύθμιση αυτή είναι διαθέσιμη μόνο όταν είναι τραβηγμένο το χειρόφρενο.

Πηγή: USB (Xvid/Φωτογραφίες), Δίσκος (DVD/VCD/Xvid/Φωτογραφίες), AUX (Διαθέσιμο μόνο όταν το [AUX] είναι ρυθμισμένο σε [Rear] και το [AUX Input] είναι ρυθμισμένο σε [Video] ή [Auto].)

Επιλογή	Σκοπός
Κανονική	Εμφανίζει μια εικόνα με αναλογία διαστάσεων 4:3 (κανονική εικόνα).



Ευρεία



Εμφανίζει μια εικόνα με αναλογία διαστάσεων 4:3 μεγεθυσμένη στα αριστερά και τα δεξιά της οθόνης, με τα τμήματα που περισσεύουν στο επάνω και κάτω μέρος να αποκόπτονται ώστε να γεμίσει ολόκληρη η οθόνη.

Πλήρης (●)



Εμφανίζει μια εικόνα με αναλογία διαστάσεων 16:9.

Ζουμ



Εμφανίζει μια εικόνα με αναλογία διαστάσεων 4:3 μεγεθυσμένη στα αριστερά και τα δεξιά της οθόνης.

Επιλογή	Σκοπός
■	Ρυθμίζει τη στάθμη εξόδου ήχου μεταξύ -10 και +10 για ένα DVD που έχει εγγραφεί σε μορμά Dolby Digital, για να εξισορροπήσει τη στάθμη έντασης μεταξύ των διάφορων δίσκων.

Ρυθμίσεις

Επιλέξτε τις [Ρυθμίσεις] (Settings) από το μενού HOME όταν θέλετε να αλλάξετε τις ρυθμίσεις της μονάδας.

Το “●” στον παρακάτω πίνακα υποδεικνύει την προεπιλεγμένη ρύθμιση.

1 Πιέστε το HOME, και στη συνέχεια αγγίξτε το [Ρυθμίσεις] (Settings).

2 Αγγίξτε ένα από τα εικονίδια κατηγοριών ρυθμίσεων.

 :Γενικές Ρυθμίσεις (General) (σελίδα 12)

 :Ρυθμίσεις ήχου (Sound) (σελίδα 13)

 :Ρυθμίσεις οθόνης (Screen) (σελίδα 14)

 :Οπτικές Ρυθμίσεις (Visual) (σελίδα 14)

3 Μετακινήστε τη μπάρα κύλισης επάνω και κάτω για να επιλέξετε το στοιχείο που θέλετε.

Για να επιστρέψετε στην προηγούμενη οθόνη, αγγίξτε το .

Για να αλλάξετε από την οθόνη HOME στην οθόνη αναπαραγωγής, αγγίξτε το .

Γενικές Ρυθμίσεις

Γλώσσα

Κατάσταση μονάδας: Οποιαδήποτε κατάσταση

Επιλογή	Σκοπός
English (●), Español,	Επιλογή της γλώσσας οθόνης.

Μορφή Ώρας

Κατάσταση μονάδας: Οποιαδήποτε κατάσταση

Επιλογή	Σκοπός
12-ωρη, 24ωρη (●)	Αλλαγή της μορφής εμφάνισης της ώρας.

Ώρα Ρολογιού

Κατάσταση μονάδας: Οποιαδήποτε κατάσταση

Επιλογή	Σκοπός
OFF (●), ON	Ενεργοποίηση της λειτουργίας CT. εμφάνισης της ώρας.

Ρύθμιση Ρολογιού

Κατάσταση μονάδας: Οποιαδήποτε κατάσταση

Επιλογή	Σκοπός
-	Για τη ρύθμιση του ρολογιού. (Διαθέσιμο μόνο όταν το [Ώρα Ρολογιού] (Clock Time) είναι ρυθμισμένο στη θέση [OFF]).

Ηχητικό Σήμα (Beep)

Κατάσταση μονάδας: Οποιαδήποτε κατάσταση

Επιλογή	Σκοπός
OFF (●), ON	Ενεργοποίηση των ήχων λειτουργίας.

Μείωση Φωτεινότητας Οθόνης (Dimmer)

Κατάσταση μονάδας: Οποιαδήποτε κατάσταση

Επιλογή	Σκοπός
OFF	Απενεργοποίηση της μείωσης φωτεινότητας της οθόνης.

Αυτόματο (●)	Για να μειώνεται η φωτεινότητα της οθόνης αυτόματα όταν ανάβετε τα φάτα. (Διαθέσιμο μόνο όταν είναι συνδεδεμένο το καλώδιο ελέγχου φωτισμού.)
---------------------	---

ON	Ενεργοποίηση της μείωσης φωτεινότητας της οθόνης.
-----------	---

Στάθμη Μείωσης Φωτεινότητας Οθόνης (Dimmer Level)

Κατάσταση μονάδας: Οποιαδήποτε κατάσταση

Επιλογή	Σκοπός
Επιλογή (-5 - +5) ●: 0	Επιλογή της στάθμης φωτεινότητας όταν ενεργοποιείται η μείωση φωτεινότητας της οθόνης.

Ρύθμιση Πίνακα Αφής

Κατάσταση μονάδας: Οποιαδήποτε κατάσταση

Επιλογή	Σκοπός
-	Προσαρμογή της βαθμονόμησης του πίνακα αφής αν το σημείο που αγγίζετε δεν ανταποκρίνεται στο κατάλληλο στοιχείο.

Χρωματικό Σύστημα Εξόδου

Κατάσταση μονάδας: Δεν είναι επιλεγμένη καμία πηγή

Επιλογή	Σκοπός
NTSC, PAL (●)	Αλλαγή του χρωματικού συστήματος ανάλογα με τη συνδεδεμένη οθόνη. (Το σύστημα SECAM δεν υποστηρίζεται.)

Εισόδος Κάμερας

Κατάσταση μονάδας: Οποιαδήποτε κατάσταση

Επιλογή	Σκοπός
OFF	Απενεργοποίηση της εισόδου.

Κανονική (●)	Εμφάνιση εικόνας από την κάμερα οπισθοπορείας.
---------------------	--

Αντίστροφη	Οριζόντια αναστροφή της εικόνας από την κάμερα οπισθοπορείας.
-------------------	---

Έλεγχος μέσω του Τιμονιού

Μπορείτε να χειριστείτε τη μονάδα με τα πλήκτρα που υπάρχουν επάνω στο τιμόνι.

Για ασφάλεια, σταθμεύστε το αυτοκίνητό σας πριν πραγματοποιήσετε αυτή τη ρύθμιση.

Κατάσταση μονάδας: Οποιαδήποτε κατάσταση

Επιλογή	Σκοπός
Χρήστης	Εμφάνιση οδηγιών και οθόνης για τον έλεγχο μέσω των πλήκτρων του τιμονιού.

Εξωτερικός έλεγχος (●)	Απενεργοποίηση του ελέγχου μέσω του τιμονιού. Χρήση του περιστροφικού χειριστηρίου.
-------------------------------	---

Καθορισμός από το Χρήστη

Η ρύθμιση αυτή είναι διαθέσιμη μόνο όταν ο [Έλεγχος μέσω του Τιμονιού] (Steering Control) είναι στη θέση [Χρήστης] (User).

Εμφανίζεται ο πίνακας πλήκτρων του τιμονιού.

Πιέστε και κρατήστε ένα πλήκτρο το οποίο θέλετε να αντιστοιχήσετε στο τιμόνι. Στη συνέχεια πιέστε και κρατήστε το αντίστοιχο πλήκτρο στο τιμόνι. Κατάσταση μονάδας: Οποιαδήποτε κατάσταση

Επιλογή	Σκοπός
-	Εμφάνιση οδηγιών και του πίνακα ελέγχου.

Σημείωση

Η λειτουργία αυτή ενδέχεται να μην είναι διαθέσιμη σε μερικά οχήματα.

ΉΡυθμίσεις Ήχου

Rear/ Sub Out

Αλλάζει την έξοδο ήχου μεταξύ των οπίσθιων ηχείων και του υπογούφερ.

Κατάσταση μονάδας: Οποιαδήποτε κατάσταση

Επιλογή	Σκοπός
Οπίσθια (Rear)	Τα σήματα ήχου εξέρχονται από τα οπίσθια ηχεία (ενισχυτής).

Υπογούφερ (Subwoofer) (●)	Τα σήματα ήχου εξέρχονται από το υπογούφερ.
----------------------------------	---

Ρύθμιση Ήχου

Επιλέγει το EQ3 και ρυθμίζει τη στάθμη του υπογούφερ, την ισορροπία/ την ισορροπία εμπρός/πίσω και το φίλτρο διασταύρωσης (Crossover).
Κατάσταση μονάδας: Οποιαδήποτε κατάσταση

Επιλογή	Σκοπός
---------	--------

EQ3

OFF (●), R&B, Pop, Rock, Hip-Hop, Dance, Electronica, Προσωπική

Επιλογή της καμπύλης του ισοσταθμιστή, προσαρμογή της καμπύλης του ισοσταθμιστή. Αν επιλέξετε το [Προσωπική] (Custom), επιλέγει τις ρυθμίσεις του ισοσταθμιστή: [Low], [Mid], [High].

Υπογούφερ: (ATT, -10 - +10) ●: 0

Για ρύθμιση της στάθμης έντασης του υπογούφερ. (Διαθέσιμο μόνο όταν το [Υπογούφερ] (Subwoofer) είναι στη θέση [ON]).

Ισορροπία (Balance): (L 15 - 0 - R 15) ●: 0

Για ρύθμιση της ισορροπίας του ήχου ανάμεσα στο αριστερό και το δεξιό ηχείο.

Ισορροπία εμπρός/πίσω (Fader): (Front 15 - 0 - Rear 15) ●: 0

Για ρύθμιση της ισορροπίας του ήχου ανάμεσα στα μπροστινά και τα πίσω ηχεία.

HPF: 80 Hz, 100 Hz (●), 120 Hz, 140 Hz, 160 Hz, OFF

Για επιλογή της συχνότητας αποκοπής των μπροστινών/οπίσθιων ηχείων.

LPF: OFF (●), 80 Hz, 100 Hz, 120 Hz, 140 Hz, 160 Hz

Για επιλογή της συχνότητας αποκοπής του υπογούφερ. (Διαθέσιμο μόνο όταν το [Υπογούφερ] (Subwoofer) είναι στη θέση [ON]).

Ρυθμίσεις Οθόνης

Επίδειξη (Demo)

Κατάσταση μονάδας: Οποιαδήποτε κατάσταση

Επιλογή	Σκοπός
---------	--------

OFF (●), ON

Ενεργοποίηση της επίδειξης.

● Οπτικές Ρυθμίσεις

Γλώσσα Μενού DVD

Κατάσταση μονάδας: Δεν έχει επιλεγεί καμία πηγή

Επιλογή	Σκοπός
---------	--------

Αγγλικά (●), Κινέζικα, Γερμανικά, Γαλλικά, Ιταλικά, Ισπανικά, Πορτογαλικά, Ολλανδικά, Δανέζικα, Σουηδικά, Φινλανδικά, Νορβηγικά, Ρωσικά, Άλλο

Επιλογή της προεπιλεγμένης γλώσσας για το μενού του δίσκου.

Γλώσσα Ήχου DVD

Κατάσταση μονάδας: Δεν έχει επιλεγεί καμία πηγή

Επιλογή	Σκοπός
---------	--------

Αγγλικά (●), Κινέζικα, Γερμανικά, Γαλλικά, Ιταλικά, Ισπανικά, Πορτογαλικά, Ολλανδικά, Δανέζικα, Σουηδικά, Φινλανδικά, Νορβηγικά, Ρωσικά, Άλλο

Επιλογή της προεπιλεγμένης γλώσσας για το σάουντρακ.

Γλώσσα Υπότιτλων DVD

Κατάσταση μονάδας: Δεν έχει επιλεγεί καμία πηγή

Αγγλικά (●), Κινέζικα, Γερμανικά, Γαλλικά, Ιταλικά, Ισπανικά, Πορτογαλικά, Ολλανδικά, Δανέζικα, Σουηδικά, Φινλανδικά, Νορβηγικά, Ρωσικά, Άλλο

Επιλογή της προεπιλεγμένης γλώσσας για τους υπότιτλους του DVD.

Τύπος Οθόνης

Επιλέγει μια αναλογία διαστάσεων κατάλληλη για τη συνδεδεμένη οθόνη.

(Αλλάζει επίσης η αναλογία διαστάσεων αυτής της μονάδας.)

Ανάλογα με το δίσκο, μπορεί να επιλεγεί αυτόματα το [Letterbox] αντί για το [Pan Scan] και αντίστροφα.

Κατάσταση μονάδας:

Δεν έχει επιλεγεί καμία πηγή

Επιλογή	Σκοπός
16:9 (●) 	Εμφανίζει ευρεία εικόνα. Κατάλληλο για την περίπτωση που έχετε συνδέσει μια ευρεία οθόνη, ή μια οθόνη με λειτουργία ευρείας εικόνας.
Letterbox 	Εμφανίζει μια ευρεία εικόνα με λωρίδες στο επάνω και κάτω μέρος της οθόνης. Κατάλληλο για την περίπτωση που έχετε συνδέσει μια οθόνη 4:3.
Pan Scan 	Εμφανίζει μια ευρεία εικόνα σε ολόκληρη την οθόνη και αποκόπτει αυτόματα τα τμήματα που δεν χωράνε.
Video CD PBC Κατάσταση μονάδας: Δεν έχει επιλεγεί καμία πηγή	
Επιλογή	Σκοπός
OFF (●), ON	Για αναπαραγωγή VCD με τη λειτουργία PBC.

Πρόσθετες Πληροφορίες

Προαιρετικός Εξοπλισμός Ήχου/ Εικόνας

Μπορείτε να συνδέσετε μια προαιρετική συσκευή, όπως μια φορητή συσκευή αναπαραγωγής μέσων, μια κονσόλα βιντεοπαιχνιδιών, κλπ. στον ακροδέκτη AUX της μονάδας.

Επιλογή της προαιρετικής συσκευής

1 Πιέστε το HOME και στη συνέχεια αγγίξτε το [AUX].

Εμφανίζεται η οθόνη αναπαραγωγής AUX.

Ρύθμιση της στάθμης έντασης

Φροντίστε να ρυθμίσετε την ένταση κάθε συνδεδεμένης συσκευής πριν την αναπαραγωγή.

1 Μειώστε την ένταση της μονάδας.

2 Πιέστε το HOME και στη συνέχεια αγγίξτε το [AUX].

Εμφανίζεται η οθόνη αναπαραγωγής AUX.

3 Αγγίξτε το για να ανοίξετε το μενού και στη συνέχεια αγγίξτε το [Στάθμη Εισόδου] (Input Level).

4 Ρυθμίστε τη συνηθισμένη ένταση ακρόασής σας στη μονάδα.

5 Αγγίξτε επανειλημμένα τα -/+ για να ρυθμίσετε τη στάθμη ήχου.

Η στάθμη ρυθμίζεται ανά ένα βήμα, μεταξύ -10 και +15.

Καθορισμός του τύπου της συσκευής

Καθορίζοντας τον τύπο (βίντεο ή ήχος) κάθε συνδεδεμένης συσκευής, επιλέγεται ανάλογα η οθόνη φόντου.

1 Πιέστε το HOME και στη συνέχεια αγγίξτε το [AUX].

2 Αγγίξτε το [Εμπρός] (Front) ή το [Πίσω] (Rear).

Το [Εμπρός] είναι διαθέσιμο μόνο για τον ήχο.

3 Αν επιλέξετε το [Πίσω] (Rear), αγγίξτε το για να ανοίξετε το μενού και στη συνέχεια αγγίξτε το [Είσοδος AUX] (AUX Input).

4 Αγγίξτε το [Ήχος] (Audio), [Εικόνα] (Video) ή [Αυτόματο] (Auto).

Η προεπιλεγμένη ρύθμιση είναι [Αυτόματο].

Για να επιστρέψετε στην προηγούμενη οθόνη, αγγίξτε το .

Κάμερα Οπισθοπορείας

Συνδέοντας την προαιρετική κάμερα οπισθοπορείας στο τερματικό CAMERA IN, μπορείτε να εμφανίσετε την εικόνα από την κάμερα οπισθοπορείας.

Η εικόνα από την κάμερα οπισθοπορείας εμφανίζεται όταν:

- ανάψουν τα φώτα της όπισθεν (ή όταν ο μοχλός ταχυτήτων τοποθετηθεί στην θέση για την όπισθεν).
- πιάσετε το HOME και μετά αγγίξετε το [Rear Camera].
- πιάσετε και κρατήσετε το DSPL και μετά αγγίξετε το [Rear Camera].

Προφυλάξεις

- Εάν το αυτοκίνητό σας ήταν σταθμευμένο στον ήλιο, αφήστε τη μονάδα να κρυώσει πριν τη χρησιμοποιήσετε.
- Η μηχανοκίνητη κεραία εκτείνεται αυτόματα όταν τεθεί σε λειτουργία η συσκευή.

Συμπύκνωση υγρασίας

Εάν σημειωθεί συμπύκνωση υγρασίας στο εσωτερικό της μονάδας, αφαιρέστε τον δίσκο και περιμένετε για περίπου μια ώρα μέχρι να εξατμιστεί η υγρασία. Διαφορετικά η μονάδα δε θα λειτουργήσει σωστά.

Για να διατηρήσετε υψηλή ποιότητα ήχου

Προσέξτε να μην πέσουν υγρά επάνω στη συσκευή ή στους δίσκους.

Σημειώσεις σχετικά με την ασφάλεια

- Υπάρχει τους τοπικούς κανόνες οδικής κυκλοφορίας και ασφάλειας.
- Όταν οδηγείτε
 - Μην παρακολουθείτε και μην χειρίζεστε τη μονάδα. Μπορεί να αποσπαστεί η προσοχή σας και να προκληθεί ατύχημα. Για να χειριστείτε τη συσκευή και να παρακολουθήσετε κάποιο πρόγραμμα, σταθμεύστε το αυτοκίνητό σας σε ένα ασφαλές σημείο.
 - Μην χρησιμοποιείτε τις λειτουργίες ρυθμίσεων ή κάποια άλλη λειτουργία που μπορεί να αποσπάσει την προσοχή σας από το δρόμο.
 - Όταν κάνετε όπισθεν, φροντίστε να κοιτάζετε πίσω και να παρακολουθείτε προσεκτικά το περιβάλλον για τη δική σας ασφάλεια, ακόμα και αν είναι συνδεδεμένη η κάμερα οπισθοπορείας. Μην βασίζεστε αποκλειστικά στην κάμερα οπισθοπορείας.
- Όταν χειρίζεστε τη συσκευή
 - Μην τοποθετείτε τα χέρια σας, τα δάκτυλά

σας ή ξένα αντικείμενα μέσα στη συσκευή όταν είναι σε λειτουργία. Μπορεί να προκληθεί τραυματισμός ή βλάβη στη συσκευή.

- Κρατήστε τα αντικείμενα μικρού μεγέθους μακριά από τα παιδιά.
- Δέστε τις ζώνες ασφαλείας για να αποφύγετε την πρόκληση τραυματισμού σε περίπτωση απότομης κίνησης του αυτοκινήτου.

Πρόληψη ατυχημάτων

Η εικόνα εμφανίζεται στην οθόνη μόνο αφού σταθμεύσετε το αυτοκίνητό σας και τραβήξετε το χειρόφρενο.

Όταν το αυτοκίνητο αρχίσει να κινείται κατά τη διάρκεια της αναπαραγωγής βίντεο, η εικόνα σταματάει να εμφανίζεται για λόγους ασφαλείας, μετά την προβολή του παρακάτω προειδοποιητικού μηνύματος.

[Απόκρυψη εικόνας για την ασφάλειά σας.] (Video blocked for your safety.)

Η οθόνη που είναι συνδεδεμένη στον ακροδέκτη REAR VIDEO OUT είναι ενεργή όταν το αυτοκίνητο είναι σε κίνηση. Δεν μπορείτε να δείτε την εικόνα, αλλά μπορείτε να ακούτε τον ήχο.

Μη χειρίζεστε τη μονάδα και μην παρακολουθείτε την οθόνη ενώ οδηγείτε.

Σημειώσεις σχετικά με την εγκατάσταση

- Συστήνουμε η εγκατάσταση της συσκευής να γίνεται από έναν ειδικευμένο τεχνίτη.
 - Εάν προσπαθήσετε να εγκαταστήσετε μόνοι σας τη συσκευή, ανατρέξτε στις παρεχόμενες οδηγίες “Εγκατάστασης/Συνδέσεων” και φροντίστε να εγκαταστήσετε σωστά τη συσκευή.
 - Η λανθασμένη εγκατάσταση μπορεί να προκαλέσει άδειασμα της μπαταρίας ή βραχυκύκλωμα.
- Εάν η συσκευή δεν λειτουργεί σωστά, ελέγξτε πρώτα τις συνδέσεις ανατρέχοντας στο παρεχόμενο εγχειρίδιο “Εγκατάστασης/Συνδέσεων”. Εάν όλα είναι εντάξει, ελέγξτε την ασφάλεια.
- Προστασία της επιφάνειας της συσκευής.
 - Μην εκθέτετε την επιφάνεια της συσκευής σε χημικά όπως εντομοκτόνο, σπρέι μαλλιών, εντομοαπωθητικό, κλπ.
 - Μην φέροντε τη συσκευή σε επαφή με λάστιχα ή πλαστικά υλικά για μεγάλο χρονικό διάστημα. Διαφορετικά μπορεί να καταστραφεί το φινιρίσμα της συσκευής, ή να δημιουργηθεί παραμόρφωση.
- Κατά την εγκατάσταση, στερεώστε καλά τη συσκευή.
- Κατά την εγκατάσταση, στρέψτε το κλειδί της μηχανής στην θέση διακοπής της τροφοδοσίας ρεύματος. Εάν το κλειδί είναι στη θέση τροφοδοσίας ρεύματος και προσπαθήσετε να εγκαταστήσετε τη συσκευή, μπορεί να αδειάσει η μπαταρία, ή να προκληθεί βραχυκύκλωμα.
- Κατά την εγκατάσταση, προσέξτε να μην προξενήσετε ζημιά σε κανένα εξάρτημα του αυτοκινήτου όπως σωλήνες, καλώδια ή στην δεξαμενή καυσίμων με την χρήση τρυπανιού. Κάτι τέτοιο μπορεί να γίνει αιτία φωτιάς ή ατυχήματος.

Σχετικά με την οθόνη υγρών κρυστάλλων (LCD)

- Μην αφήνετε να πέσουν υγρά επάνω στην οθόνη LCD. Μπορεί να προκληθεί βλάβη.



- Μην πιέζετε την οθόνη LCD, διότι αυτό μπορεί να έχει ως αποτέλεσμα παραμόρφωση της εικόνας ή πρόκληση βλάβης. Η εικόνα μπορεί να γίνει ασαφής, ή να προκληθεί ζημιά στην οθόνη LCD.
- Μην αγγίζετε την οθόνη παρά μόνο με το δάκτυλό σας. Η οθόνη μπορεί να πάθει ζημιά, ή να σπάσει.
- Καθαρίστε την οθόνη LCD με ένα στεγνό, απαλό ύφασμα. Μη χρησιμοποιείτε διαλυτικά όπως βενζίνη, διαλυτικά χρωμάτων, καθαριστικά του εμπορίου ή αντιστατικό σπρέι.
- Μην χρησιμοποιείτε αυτή τη μονάδα σε θερμοκρασίες κάτω από 5° C ή πάνω από 45° C.
- Εάν το αυτοκίνητό σας ήταν σταθμευμένο σε ένα ψυχρό ή θερμό μέρος, η εικόνα μπορεί να μην είναι καθαρή. Η οθόνη δεν έχει πάθει βλάβη. Η εικόνα θα γίνει ξανά καθαρή όταν η θερμοκρασία στο εσωτερικό του αυτοκινήτου επανέλθει σε κανονικά επίπεδα.
- Επάνω στην οθόνη μπορεί να εμφανίζονται μερικές σταθερές μπλε, κόκκινες ή πράσινες κουκκίδες. Αυτά λέγονται "φωτεινά σημεία" και είναι κάτι που μπορεί να παρατηρηθεί σε κάθε οθόνη LCD. Η οθόνη LCD είναι ένα προϊόν ιδιαίτερα υψηλής τεχνολογίας και περισσότερο από 99.99% των κουκκίδων της οθόνης είναι τέλειες. Ωστόσο, υπάρχει η πιθανότητα ένα ποσοστό μικρότερο του 0.01% των κουκκίδων να είναι ελαττωματικές και να μην φωτίζονται σωστά. Οι κουκκίδες όμως αυτές δεν παρεμποδίζουν την προβολή.

Δίσκοι και τύποι αρχείων που μπορούν να αναπαραχθούν

Δίσκοι

DVD*	DVD VIDEO DVD-R/DVD-R DL/DVD-RW (Video mode) DVD+R/DVD+R DL/DVD+RW
VCD	Video CD (Ver. 1.0/1.1/2.0)
CD	Audio CD CD-ROM/CD-R/CD-RW

* Το "DVD" ενδέχεται να χρησιμοποιείται σε αυτές τις Οδηγίες Χρήσης ως γενικός όρος για τους δίσκους DVD VIDEO, DVD-R/DVD-RW και DVD+R/DVD+RW.

Τύποι αρχείων

Για λεπτομέρειες σχετικά με τα φορμά συμπίεσης, δείτε στη σελίδα 18.

Ήχος	Αρχεία MP3, αρχεία WMA
Εικόνα	Αρχεία Xvid
Φωτογραφίες	Αρχεία jpeg (.jpg)

Σημειώσεις σχετικά με τους δίσκους

- Μην εκθέτετε τους δίσκους σε άμεσο ηλιακό φως ή πηγές θερμότητας όπως αγωγούς θερμού αέρα και μην τους αφήνετε σε ένα αυτοκίνητο που είναι σταθμευμένο στον ήλιο.
- Πριν την αναπαραγωγή, σκουπίστε τους δίσκους με ένα ύφασμα καθαρισμού, από το κέντρο προς τα έξω. Μη χρησιμοποιείτε διαλύτες όπως βενζίνη, διαλυτικά χρωμάτων ή καθαριστικά του εμπορίου.
- Η μονάδα αυτή είναι σχεδιασμένη ώστε να αναπαράγει δίσκους που συμμορφώνονται με το πρότυπο Compact Disc (CD). Οι δίσκοι Dual Disc και μερικοί μουσικοί δίσκοι είναι κωδικοποιημένοι με τεχνολογίες προστασίας των πνευματικών δικαιωμάτων και δε συμμορφώνονται με το πρότυπο Compact Disc (CD) και επομένως ενδέχεται να μην αναπαράγονται από αυτή τη μονάδα.



• Δίσκοι που ΔΕΝ μπορεί να αναπαράγει αυτή η μονάδα

- Δίσκοι με ετικέτες, αυτοκόλλητα, ή κολλητική ταινία ή χαρτί κολλημένο επάνω τους. Μπορεί να προκληθεί δυσλειτουργία, ή ζημιά στο δίσκο.
- Δίσκοι με μη κανονικό σχήμα (π.χ. καρδιά, τετράγωνο, αστέρι). Αν επιχειρήσετε να αναπαράγετε τέτοιους δίσκους μπορεί να προκληθεί ζημιά στη μονάδα.
- Δίσκοι 8 cm.

Σημείωση σχετικά με τις λειτουργίες αναπαραγωγής των δίσκων DVD και VCD

Μερικές λειτουργίες αναπαραγωγής των δίσκων DVD και VCD μπορεί να είναι επίτηδες απενεργοποιημένες από τους κατασκευαστές του λογισμικού. Επειδή αυτή η συσκευή παίζει τους δίσκους DVD και VCD με βάση το περιεχόμενο που έχει σχεδιαστεί από τον κατασκευαστή του λογισμικού, μερικές λειτουργίες αναπαραγωγής της συσκευής μπορεί να μην είναι διαθέσιμες. Φροντίστε να ανατρέξετε επίσης και στις οδηγίες χρήσης που παρέχονται με τους δίσκους DVD και VCD.

Σημειώσεις για τους δίσκους DATA CD, DATA DVD και την αναπαραγωγή από USB

- Μερικοί δίσκοι DATA CD/DATA DVD (ανάλογα με τον εξοπλισμό που έχει χρησιμοποιηθεί για την εγγραφή τους ή την κατάσταση του δίσκου) ενδέχεται να μην αναπαράγονται με αυτή τη μονάδα.
- Για μερικούς δίσκους απαιτείται οριστικοποίηση (σελίδα 18).
- Η μονάδα είναι συμβατή με τα παρακάτω πρότυπα. Για δίσκους DATA CD
 - Φορμά ISO 9660 επίπεδο 1 / επίπεδο 2, Joliet/Romeo
 - στο φορμά επέκτασης

Για δίσκους DATA DVD

- Φορμά UDF Bridge (συνδυασμός UDF και ISO 9660)

- Ο μέγιστος αριθμός:
- φακέλων (άλμπουμ): 256 (συμπεριλαμβανομένου του βασικού καταλόγου και των κενών φακέλων).
- αρχείων (κομματιών/εικόνων/βίντεο) και φακέλων που μπορούν να περιέχονται σε ένα δίσκο: 2.000 (αν ένα όνομα φακέλου/αρχείου περιέχει πολλούς χαρακτήρες, ο αριθμός αυτός μπορεί να είναι μικρότερος από 2.000).
- εμφανίσιμοι χαρακτήρες για ένα όνομα φακέλου/αρχείου: 32.
- Τα συμβατά codec είναι MP3 (.mp3), WMA (.wma), JPEG (.jpg) και Xvid (.avi).
- Τα αρχεία DRM (Digital Rights Management) ενδέχεται να μην αναπαράγονται.

Σημειώσεις σχετικά με την οριστικοποίηση των δίσκων

Οι παρακάτω δίσκοι πρέπει να οριστικοποιηθούν για να μπορούν να αναπαραχθούν από αυτή τη μονάδα.

- δίσκοι DVD-R/DVD-R DL (σε λειτουργία βίντεο)
- δίσκοι DVD-RW σε λειτουργία βίντεο
- δίσκοι DVD+R/DVD+R DL
- δίσκοι CD-R
- δίσκοι CD-RW

Οι δίσκοι DVD+RW

μπορούν να αναπαραχθούν χωρίς οριστικοποίηση.

Για λεπτομέρειες δείτε τις οδηγίες που παρέχονται με το δίσκο.

Σειρά αναπαραγωγής των αρχείων MP3/WMA/Xvid

Οι φάκελοι και τα αρχεία ταξινομούνται σε αύξουσα σειρά ημερομηνίας και ώρας ενημέρωσης.

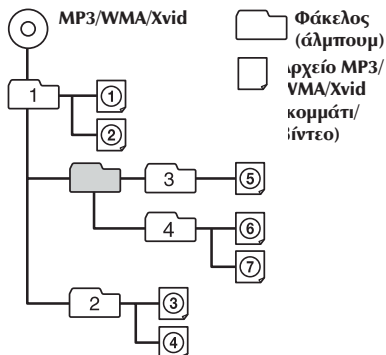

Σχετικά με τα αρχεία WMA

Μπορούν να αναπαραχθούν αρχεία WMA *1 που πληρούν τις παρακάτω προδιαγραφές. Η αναπαραγωγή δεν είναι εγγυημένη για όλα τα αρχεία WMA που πληρούν τις προδιαγραφές.

Codec

- Φορμά Αρχείου Πολυμέσων: φορμά αρχείου ASF
- Επέκταση αρχείου: .wma
- Bit rate: 48 έως 192 kbps (Υποστηρίζει μεταβλητή ταχύτητα μπιτ (VBR)) *2
- Συχνότητα δειγματοληψίας *3: 44.1 kHz

Σχετικά με τα αρχεία MP3

Μπορούν να αναπαραχθούν αρχεία MP3 που πληρούν τις παρακάτω προδιαγραφές. Η αναπαραγωγή δεν είναι εγγυημένη για όλα τα αρχεία MP3 που πληρούν τις προδιαγραφές.

Codec

- Φορμά Αρχείου Πολυμέσων: φορμά αρχείου MP3 (MPEG-1 Layer3)
- Επέκταση αρχείου: .mp3
- Bit rate: 48 έως 192 kbps (Υποστηρίζει μεταβλητή ταχύτητα μπιτ (VBR)) *2
- Συχνότητα δειγματοληψίας *3: 32, 44.1, 48 kHz

Σχετικά με τα αρχεία Xvid

Μπορούν να αναπαραχθούν αρχεία Xvid που πληρούν τις παρακάτω προδιαγραφές. Η αναπαραγωγή δεν είναι εγγυημένη για όλα τα αρχεία Xvid που πληρούν τις προδιαγραφές.

Codec

- Φορμά Αρχείου Πολυμέσων: φορμά αρχείου Xvid
- Επέκταση αρχείου: .avi
- Προφίλ: Advanced Simple Profile
- Bit rate: Μέγιστο 8Mbps
- Ρυθμός καρτέ: Μέγιστο 30 fps (30p/60i)
- Ανάλυση: Μέγιστη 720 x 576 *4

Σχετικά με τα αρχεία JPEG

Μπορούν να αναπαραχθούν αρχεία JPEG*5 που πληρούν τις παρακάτω προδιαγραφές. Η αναπαραγωγή δεν είναι εγγυημένη για όλα τα αρχεία JPEG που πληρούν τις προδιαγραφές.

Codec

- Φορμά Αρχείου Πολυμέσων: Συμβατό με φορμά αρχείου DCF 2.0/Exif 2.21
- Επέκταση αρχείου: .jpg
- Προφίλ: Baseline Profile
- Αριθμός πίξελ: Μέγιστο 6.048 x 4.032 pixels (24.000.000 pixels)

1* Τα αρχεία WMA με προστασία πνευματικών δικαιωμάτων δεν μπορούν να αναπαραχθούν.

2* Για το MSC, περιλαμβάνονται μη τυπικές ταχύτητες μπιτ ή μη εγγυημένες ταχύτητες μπιτ, ανάλογα με τη συχνότητα δειγματοληψίας.

3* Η συχνότητα δειγματοληψίας ενδέχεται να μην ανταποκρίνεται σε όλους τους κωδικοποιητές.

4* Αυτοί οι αριθμοί υποδεικνύουν τη μέγιστη ανάλυση βίντεο που μπορεί να αναπαραχθεί και δεν υποδεικνύουν την ανάλυση οθόνης της συσκευής αναπαραγωγής. Η ανάλυση οθόνης είναι 800 x 480.

5* Μερικά αρχεία φωτογραφιών δεν μπορούν να αναπαραχθούν, ανάλογα με το φορμά των αρχείων.

Σχετικά με το iPod

- Μπορείτε να συνδέσετε τα παρακάτω μοντέλα iPod. Ενημερώστε τις συσκευές iPod σας με το πιο πρόσφατο λογισμικό πριν τη χρήση.

Συμβατά μοντέλα iPhone/iPod

Συμβατό Μοντέλο	USB
iPhone 5	○
iPhone 4S	○
iPhone 4	○
iPhone 3GS	○
iPod touch (5ης γενιάς)	○
iPod touch (4ης γενιάς)	○
iPod touch (3ης γενιάς)	○
iPod classic	○
iPod nano (7ης γενιάς)	○
iPod nano (6ης γενιάς)	○
iPod nano (5ης γενιάς)	○

- Το “Made for iPod” και το “Made for iPhone” σημαίνει ότι ένα ηλεκτρονικό αξεσουάρ έχει σχεδιαστεί ειδικά για σύνδεση με iPod ή iPhone και έχει πιστοποιηθεί από τον κατασκευαστή ότι καλύπτει τα στάνταρ επιδόσεων της Apple. Η Apple δεν είναι υπεύθυνη για τη λειτουργία αυτής της συσκευής ή για τη συμβατότητά της με τα πρότυπα ασφαλείας και τις ρυθμιστικές διατάξεις. Παρακαλούμε σημειώστε ότι η χρήση αυτού του αξεσουάρ με ένα iPod ή iPhone ενδέχεται να επηρεάσει τις ασύρματες επιδόσεις.

Αν έχετε οποιοσδήποτε απορίες ή προβλήματα σε σχέση με τη μονάδα σας που δεν καλύπτονται από αυτό το εγχειρίδιο, συμβουλευτείτε τον πλησιέστερο αντιπρόσωπο της Sony.

Συντήρηση

Αντικατάσταση της μπαταρίας λιθίου του τηλεχειριστηρίου

Κάτω από κανονικές συνθήκες, η μπαταρία διαρκεί περίπου ένα χρόνο. (Η διάρκεια της μπαταρίας μπορεί να είναι μικρότερη, ανάλογα με τις συνθήκες χρήσης.) Όταν η μπαταρία εξασθενήσει, η εμβέλεια του τηλεχειριστηρίου τύπου κάρτας γίνεται μικρότερη. Αντικαταστήστε την μπαταρία με μια νέα μπαταρία λιθίου CR2025. Η χρήση οποιασδήποτε άλλης μπαταρίας ενέχει τον κίνδυνο φωτιάς ή έκρηξης.



Σημειώσεις σχετικά με την μπαταρία λιθίου

- Κρατήστε την μπαταρία λιθίου μακριά από τα παιδιά. Εάν η μπαταρία καταπρωθεί, συμβουλευτείτε αμέσως έναν γιατρό.
- Σκουπίστε την μπαταρία με ένα στεγνό ύφασμα για να εξασφαλίσετε καλή ηλεκτρική επαφή.
- Τοποθετήστε την μπαταρία με την σωστή πολικότητα.
- Μην πιάνετε την μπαταρία με μεταλλική λαβίδα, διότι μπορεί να προκληθεί βραχυκύκλωμα.
- Μην εκθέτετε τη μπαταρία σε υπερβολική θερμότητα όπως άμεσο ηλιακό φως, φωτιά, κλπ.

ΠΡΟΣΟΧΗ

Η μπαταρία μπορεί να εκραγεί εάν υποστεί κακομεταχείριση. Μην επαναφορτίζετε, αποσυναρμολογείτε, ή πετάτε την μπαταρία στη φωτιά.

Αφαίρεση της μονάδας

- 1** Τοποθετήστε και τα δύο κλειδιά απελευθέρωσης ταυτόχρονα, μέχρι να κάνουν κλικ.

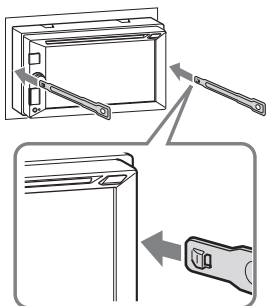

Το άγκιστρο πρέπει να κοιτάζει προς τα μέσα.

- 2** Τραβήξτε τα κλειδιά απελευθέρωσης για να απελευθερώσετε τη μονάδα.

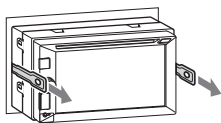

- 3** Τραβήξτε τη μονάδα έξω από την υποδοχή της.

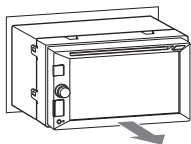

Τεχνικά Χαρακτηριστικά

Τμήμα Οθόνης

Τύπος οθόνης: Έγχρωμη οθόνη LCD Wide

Μέγεθος: 6,2 ίντσες

Σύστημα: TFT ενεργού πίνακα

Αριθμός πίξελ:

1.152.000 πίξελ (800 x 3 (RGB) x 480)

Έγχρωμο σύστημα:

PAL/NTSC/SECAM/PAL-M αυτόματη επιλογή

Τμήμα Δέκτη

FM

Περιοχή συντονισμού: 87.5-108.0 MHz

Τερματικό κεραίας:

Ακροδέκτης εξωτερικής κεραίας

Ενδιάμεση συχνότητα: 150 kHz

Χρησιμοποίηση ευαισθησία: 10 dBf

Επιλεκτικότητα: 75 dB (400 kHz)

Λόγος σήματος προς θόρυβο: 70 dB (mono)

Διαχωρισμός: 30 dB στο 1 kHz

Απόκριση συχνότητας: 20-15.000 Hz

AM

Περιοχή συντονισμού: 531-1.602 kHz

Τερματικό κεραίας:

Ακροδέκτης εξωτερικής κεραίας

Ενδιάμεση συχνότητα:

9.267 kHz ή 9.258 kHz/4.5 kHz

Ευαισθησία: 44 μ V

Τμήμα Συσκευής Αναπαραγωγής CD/DVD

Λόγος σήματος προς θόρυβο: 80 dB

Απόκριση συχνότητας: 20-20.000 Hz

Διακύμανση και τρέμολο:

Κάτω από το μετρήσιμο όριο

Αρμονική παραμόρφωση: 0.05%

Κωδικός περιοχής:

Αναγράφεται στο κάτω μέρος της μονάδας

Τμήμα συσκευής αναπαραγωγής USB

Διασύνδεση: USB (Πλήρους ταχύτητας)

Μέγιστο ρεύμα: 1 A

Τμήμα ενισχυτή ισχύος

Έξοδοι: Έξοδοι ηχείων

Σύνθετη αντίσταση ηχείων: 4-8 Ω

Μέγιστη ισχύς εξόδου: 55 W x 4 (στα 4 Ω)

Γενικά

Έξοδοι

Ακροδέκτης εξόδου βίντεο (οπίσθιος)

Ακροδέκτες εξόδων ήχου (πρόσθιος/οπίσθιος,

επιλέξιμος)

Ακροδέκτης ελέγχου ρελέ ηλεκτροκίνησης
κεραίας/ Ακροδέκτης ελέγχου ενισχυτή ισχύος
(REM OUT)

Είσοδοι

Ακροδέκτης ελέγχου φωτισμού
Ακροδέκτης εισόδου τηλεχειριστηρίου
Ακροδέκτης εισόδου κεραίας
Ακροδέκτης ελέγχου χειρόφρενου
Ακροδέκτης εισόδου όπισθεν
Ακροδέκτης εισόδου κάμερας
Ακροδέκτης εισόδου ήχου AUX (πρόσθιος)
Ακροδέκτης εισόδου ήχου/βίντεο AUX
(οπτικός)
Θύρα USB

Απαιτήσεις Τροφοδοσίας Ρεύματος

12 V DC, από μπαταρία αυτοκινήτου (αρνητική
γείωση)

Διαστάσεις

Περίπου 178 x 101,5 x 169 mm (π x υ x β)

Διαστάσεις τοποθέτησης

Περίπου 182 x 110,6 x 159 mm (π x υ x β)

Βάρος

Περίπου 1,6 kg

Περιεχόμενα συσκευασίας:

Κύρια μονάδα (1)
Εξαρτήματα εγκατάστασης
και συνδέσεων (1 σετ)

Προαιρετικά αξεσουάρ/εξοπλισμός:

Τηλεχειριστήριο: RM-X170
Κινητή οθόνη: XVM-B62
Κάμερα Οπισθοπορείας: XA-R800C

Ο πωλητής σας μπορεί να μην διαθέτει κάποια από
τα πιο πάνω αξεσουάρ. Παρακαλούμε ζητήστε
λεπτομερείς πληροφορίες από τον πωλητή σας.

Η σχεδίαση και τα τεχνικά χαρακτηριστικά
υπόκεινται σε αλλαγές χωρίς προηγούμενη
ειδοποίηση.

Κωδικός περιοχής

Το σύστημα κωδικών περιοχής χρησιμοποιείται για
την προστασία των πνευματικών δικαιωμάτων του
λογισμικού.

Ο κωδικός περιοχής αναγράφεται στο κάτω μέρος
της μονάδας και η μονάδα αναπαράγει μόνο
δίσκους DVD με τον ίδιο κωδικό περιοχής.

Με αυτό το σύστημα μπορείτε επίσης  να αναπαράγετε δίσκους DVD με το σήμα

Αν προσπαθήσετε να αναπαράγετε κάποιον άλλο
δίσκο DVD, θα εμφανιστεί στην οθόνη της TV το
μήνυμα [Playback prohibited by region code.]
(Η αναπαραγωγή απαγορεύεται από τον κωδικό
περιοχής). Ανάλογα με το δίσκο DVD, ενδέχεται
να μην παρέχεται ένδειξη κωδικού περιοχής,
ακόμα και όταν η αναπαραγωγή του DVD VIDEO
απαγορεύεται από περιορισμούς περιοχής.

Εμπορικά Σήματα

Οι ευρεσιτεχνίες των Η.Π.Α. και άλλων χωρών
χρησιμοποιούνται με την άδεια των Dolby
Laboratories.

Η τεχνολογία κωδικοποίησης ήχου MPEG Layer-3 και
οι σχετικές ευρεσιτεχνίες χρησιμοποιούνται κατόπιν
αδείας των Fraunhofer IIS και Thomson.



Κατασκευάζεται κατόπιν αδείας των
Dolby Laboratories. Το Dolby και το
σύμβολο με το διπλό D είναι εμπορικά
σήματα των Dolby Laboratories.

Το Windows Media είναι κατοχυρωμένο εμπορικό
σήμα ή εμπορικό σήμα της Microsoft Corporation στις
Ηνωμένες Πολιτείες και/ή άλλες χώρες.

Το προϊόν αυτό προστατεύεται από ορισμένα
δικαιώματα πνευματικής ιδιοκτησίας της Microsoft. Η
χρήση ή διανομή τέτοιας τεχνολογίας έξω από αυτό
το προϊόν απαγορεύεται χωρίς την άδεια της Microsoft
ή μιας εξουσιοδοτημένης θυγατρικής της Microsoft.

Τα “DVD VIDEO”, “DVD-R”, “DVD-RW”, “DVD+R”, και
“DVD+RW” είναι εμπορικά σήματα.

Το ZAPPIN είναι εμπορικό σήμα της Sony Corporation.

Τα iPhone, iPod, iPod classic, iPod nano και iPod touch
είναι εμπορικά σήματα της Apple Inc., κατοχυρωμένα
στις Η.Π.Α. και άλλες χώρες.

Το Android είναι εμπορικό σήμα της Google Inc. Η
χρήση αυτού του εμπορικού σήματος απαιτεί την
Άδεια της Google.

Όλα τα άλλα εμπορικά σήματα είναι εμπορικά σήματα
των αντίστοιχων ιδιοκτητών τους.

Επίλυση Προβλημάτων

Αν υπάρχει κάποιο πρόβλημα με τη μονάδα
σας/ τη φορητή συσκευή σας, φροντίστε να
σταθευόσθε το αυτοκίνητό σας σε ένα ασφαλές
σημείο πριν εξετάσετε το πρόβλημα.

Η παρακάτω λίστα ελέγχου μπορεί να σας
βοηθήσει να διορθώσετε τα προβλήματα που
ενδέχεται να συναντήσετε με τη μονάδα σας. Πριν
συμβουλευτείτε την παρακάτω λίστα, ελέγξτε
τις συνδέσεις και τις διαδικασίες χειρισμού.

Για λεπτομέρειες σχετικά με τη χρήση της
ασφάλειας και την αφαίρεση της μονάδας από
το ταμπλό, ανατρέξτε στο παρεχόμενο εγχειρίδιο
εγκατάστασης/ συνδέσεων που παρέχεται με αυτή
τη μονάδα.

Αν δεν μπορείτε να λύσετε το πρόβλημα,
επισκεφτείτε τον δικτυακό τόπο υποστήριξης που
αναγράφεται στο οπισθοφύλλο

Γενικά

Η μονάδα δεν τροφοδοτείται με ρεύμα.

- Ελέγξτε την ασφάλεια.
- Η σύνδεση δεν είναι σωστή.
 - Συνδέστε το κίτρινο και το κόκκινο καλώδιο τροφοδοσίας ρεύματος.

Δεν ακούγεται ηχητικό σήμα.

- Έχει συνδεθεί ένας προαιρετικός ενισχυτής ισχύος και δεν χρησιμοποιείται ο ενσωματωμένος ενισχυτής.

Τα περιεχόμενα της μνήμης έχουν σβηστεί.

- Το καλώδιο τροφοδοσίας ρεύματος ή η μπαταρία έχουν αποσυνδεθεί ή δεν έχει συνδεθεί σωστά.

Οι αποθηκευμένοι σταθμοί και η σωστή ώρα έχουν σβηστεί.

Έχει καεί η ασφάλεια.

Ακούγεται θόρυβος όταν αλλάζετε τη θέση του κλειδιού της μίζας.

- Τα καλώδια δεν έχουν συνδεθεί σωστά με τον ακροδέκτη βοηθητικής τροφοδοσίας του αυτοκινήτου.

Οι ενδείξεις εξαφανίζονται / δεν εμφανίζονται στην οθόνη.

- Ο ρυθμιστής φωτεινότητας έχει ρυθμιστεί στη θέση [ON] (σελίδα 13).
- Οι ενδείξεις εξαφανίζονται αν πιέσετε και κρατήσετε το OFF.
 - Πιέστε το OFF στη μονάδα, μέχρι να εμφανιστούν οι ενδείξεις.
- Έχει ενεργοποιηθεί η λειτουργία απενεργοποίησης οθόνης (σελίδα 4).
 - Αγγίξτε οποιοδήποτε σημείο της οθόνης για να την ενεργοποιήσετε ξανά.

Η οθόνη δεν ανταποκρίνεται σωστά όταν την αγγίζετε.

- Αγγίξτε ένα τμήμα της οθόνης κάθε φορά.
 - Εάν αγγίξετε δύο ή περισσότερα τμήματα της οθόνης, η οθόνη δεν θα λειτουργήσει σωστά.
- Ρυθμίστε την οθόνη αφής (σελίδα 13).
- Αγγίξτε την οθόνη αφής σταθερά.
- Δεν μπορείτε να χειριστείτε την οπίσθια οθόνη.
 - Τα εικονίδια που εμφανίζονται στην οπίσθια οθόνη είναι απενεργοποιημένα.

Τα στοιχεία του μενού δεν μπορούν να επιλεγούν.

- Τα μη διαθέσιμα στοιχεία του μενού εμφανίζονται γκρι.

Ραδιοφωνική λήψη

Δεν μπορείτε να λάβετε ραδιοφωνικούς σταθμούς.

Ο ήχος έχει παράσιτα.

- Η σύνδεση δεν είναι σωστή.
 - Συνδέστε το καλώδιο REM OUT (μπλε/λευκό ριγέ) ή ένα καλώδιο βοηθητικής τροφοδοσίας ρεύματος (κόκκινο) στο καλώδιο τροφοδοσίας ρεύματος του ενισχυτή της κεραίας του αυτοκινήτου (μόνο όταν το αυτοκίνητό σας έχει μια ενσωματωμένη κεραία στο πίσω / πλαϊνό τζάμι).
 - Ελέγξτε τη σύνδεση της κεραίας του αυτοκινήτου.
 - Αν η αυτόματη κεραία δεν εκτείνεται, ελέγξτε τη σύνδεση του καλωδίου ελέγχου της ηλεκτροκίνητης κεραίας.

Ο προστοντισμός δεν είναι δυνατός.

- Το σήμα εκπομπής είναι πολύ ασθενές.

RDS

Μετά από λίγα δευτερόλεπτα ακρόασης αρχίζει η αναζήτηση.

- Ο σταθμός δεν είναι TP, ή έχει ασθενές σήμα.
 - Απενεργοποιήστε το TA (σελίδα 8).

Δεν ακούγονται ανακοινώσεις οδικής κυκλοφορίας.

- Ενεργοποιήστε το TA (σελίδα 8).
- Ο σταθμός δεν εκπέμπει ανακοινώσεις οδικής κυκλοφορίας, μολονότι είναι TP.
 - Συντονιστείτε σε έναν άλλο σταθμό.

Το PTY εμφανίζει την ένδειξη [PTY not found.].

- Ο τρέχον σταθμός δεν είναι σταθμός RDS.
- Δεν έχουν ληφθεί δεδομένα RDS.
- Ο σταθμός δεν προσδιορίζει τον τύπο του προγράμματός του.

Εικόνα

Δεν εμφανίζεται εικόνα / η εικόνα έχει παράσιτα.

- Κάποια σύνδεση δεν έχει γίνει σωστά.
- Ελέγξτε τις συνδέσεις με τις συνδεδεμένες συσκευές και τοποθετήστε τον επιλογέα εισόδου των συσκευών στην κατάλληλη θέση για τη μονάδα.
- Ο δίσκος δεν είναι καθαρός, ή είναι ελαττωματικός.
- Η μονάδα δεν έχει εγκατασταθεί σωστά.
 - Εγκαταστήστε τη μονάδα σε γωνία μικρότερη από 45° σε ένα σταθερό σημείο του αυτοκινήτου.
- Το καλώδιο στάθμευσης (ανοικτό πράσινο) δεν έχει συνδεθεί στο καλώδιο του διακόπτη του χειρόφρενου, ή δεν έχει τραβηχτεί το χειρόφρενο.

Η εικόνα δεν χωράει στην οθόνη.

- Η αναλογία διαστάσεων στο DVD είναι σταθερή.

Δεν εμφανίζεται εικόνα / εμφανίζεται θόρυβος εικόνας στο οπίσθιο μόνιτορ.

- Έχει επιλεγεί μια πηγή / θέση λειτουργίας που δεν είναι διαθέσιμη. Αν δεν υπάρχει είσοδος, δεν θα εμφανιστεί εικόνα στο πίσω μόνιτορ.
- Η ρύθμιση του χρωματικού συστήματος είναι λανθασμένη.
 - Ρυθμίστε το χρωματικό σύστημα σε [PAL] ή [NTSC] ανάλογα με το συνδεδεμένο μόνιτορ (σελίδα 13).
- Στη μονάδα εμφανίζεται η εικόνα από την κάμερα.
 - Όταν στη μονάδα εμφανίζεται η εικόνα της κάμερας οπισθοπορείας, δεν προβάλλεται εικόνα στο πίσω μόνιτορ.

Ήχος

Δεν ακούγεται ήχος / σημειώνονται διακοπές / παράσιτα στον ήχο.

- Κάποια σύνδεση δεν έχει πραγματοποιηθεί σωστά.
- Ελέγξτε τις συνδέσεις των συνδεδεμένων συσκευών και τοποθετήστε τον επιλογέα εισόδου των συσκευών στη θέση που αντιστοιχεί σε αυτή τη μονάδα.
- Ο δίσκος δεν είναι καθαρός, ή είναι ελαττωματικός.
- Η μονάδα δεν έχει εγκατασταθεί σωστά.
- Εγκαταστήστε τη μονάδα σε γωνία μικρότερη από 45° σε ένα σταθερό σημείο του αυτοκινήτου.
- Ο ρυθμός δειγματοληψίας του αρχείου MP3 δεν είναι 32, 44.1 ή 48 kHz.
- Ο ρυθμός δειγματοληψίας του αρχείου WMA δεν είναι 44.1 kHz.
- Η ταχύτητα μετάδοσης μπιτ του αρχείου MP3 δεν είναι 48 έως 192 kbps.
- Η ταχύτητα μετάδοσης μπιτ του αρχείου WMA δεν είναι 48 έως 192 kbps.
- Η μονάδα είναι σε κατάσταση παύσης ή γρήγορης κίνησης μπροστά ή πίσω.
- Οι ρυθμίσεις των εξόδων δεν έχουν πραγματοποιηθεί σωστά.
- Ρυθμίστε τη στάθμη εξόδου του DVD (σελίδα 12).
- Η ένταση του ήχου είναι πολύ χαμηλή.
- Έχει ενεργοποιηθεί η λειτουργία ΑΤΤ.
- Το φορμά δεν υποστηρίζεται (όπως για παράδειγμα DTS).
 - Ελέγξτε αν το φορμά υποστηρίζεται από αυτή τη μονάδα (σελίδα 17).

Ο ήχος παρουσιάζει παραμόρφωση.

- Τοποθετήστε τα καλώδια μακριά το ένα από το άλλο.

Χειρισμός δίσκων

Ο δίσκος δεν αναπαράγεται.

- Ο δίσκος δεν είναι καθαρός, ή είναι ελαττωματικός.
- Ο δίσκος που έχει τοποθετηθεί δεν μπορεί να αναπαραχθεί.
- Το DVD που έχει τοποθετηθεί δεν μπορεί να αναπαραχθεί λόγω του κωδικού περιοχής.
- Ο δίσκος δεν έχει οριστικοποιηθεί (σελίδα 18).
- Το φορμά του δίσκου και η έκδοση του αρχείου δεν είναι συμβατά με αυτή τη μονάδα (σελίδα 17).
- Πιέστε το  για να αφαιρέσετε το δίσκο.

Δεν μπορείτε να αναπαράγετε αρχεία MP3/WMA/Xvid.

- Η εγγραφή δεν έχει πραγματοποιηθεί σύμφωνα με το ISO 9660 επίπεδο 1 ή επίπεδο 2, ή το Joliet ή το Romeo στο φορμά επέκτασης (DATA CD), ή το φορμά UDF Bridge (DATA DVD) (σελίδα 17).
- Η επέκταση του αρχείου δεν είναι σωστή (σελίδα 18).
- Τα αρχεία δεν έχουν αποθηκευτεί στο φορμά MP3/WMA/Xvid.
- Αν ο δίσκος περιέχει πολλαπλούς τύπους αρχείων, μπορεί να αναπαραχθεί μόνο ο επιλεγμένος τύπος αρχείων (ήχος/βίντεο).
 - Επιλέξτε τον κατάλληλο τύπο αρχείων χρησιμοποιώντας τη λίστα (σελίδα 11).

Η αναπαραγωγή των αρχείων MP3/WMA/Xvid καθυστερεί περισσότερο από την αναπαραγωγή άλλων αρχείων.

- Η αναπαραγωγή των παρακάτω δίσκων καθυστερεί περισσότερο.
 - δίσκοι που έχουν εγγραφεί με πολύπλοκη δομή καταλόγων.
 - δίσκοι στους οποίους μπορούν να προστεθούν δεδομένα.

Δεν μπορείτε να πραγματοποιήσετε κάποιες λειτουργίες.

- Ανάλογα με τον δίσκο, ενδέχεται να μην μπορείτε να πραγματοποιήσετε κάποιες λειτουργίες όπως Διακοπή, Αναζήτηση, Αναπαραγωγή σε Αργή Κίνηση, ή Επαναλαμβανόμενη/Τυχαία Αναπαραγωγή. Για λεπτομέρειες, δείτε τις οδηγίες χρήσης που παρέχονται με τον δίσκο.

Δεν μπορείτε να αλλάξετε τη γλώσσα του σάουντρακ των υπότιτλων ή την οπτική γωνία.

- Χρησιμοποιείτε το μενού του DVD αντί για την απ' ευθείας επιλογή με το τηλεχειριστήριο (σελίδα 9).
- Το DVD που αναπαράγεται δεν περιέχει σάουντρακ / υπότιτλους σε πολλές γλώσσες ή πολλαπλές οπτικές γωνίες.
- Το DVD δεν επιτρέπει την αλλαγή.

Τα πλήκτρα χειρισμού δε λειτουργούν. Ο δίσκος δεν αποβάλλεται.

- Πιέστε το πλήκτρο RESET (σελίδα 4).

Αναπαραγωγή USB

Δεν μπορείτε να πραγματοποιήσετε αναπαραγωγή μέσω ενός διανομέα (hub) USB.

- Συνδέστε τις συσκευές iPod/USB σε αυτή τη μονάδα χωρίς να χρησιμοποιείτε διανομέα (hub) USB.

Δεν μπορείτε να πραγματοποιήσετε αναπαραγωγή.

- Συνδέστε ξανά τη συσκευή USB.

Η συσκευή USB χρειάζεται περισσότερο χρόνο για να αρχίσει την αναπαραγωγή.

- Η συσκευή USB περιέχει αρχεία μεγάλου μεγέθους, ή αρχεία σε μια περίπλοκη δομή καταλόγου.

Ο ήχος διακόπεται.

- Ο ήχος μπορεί να παρουσιάζει διακοπές σε υψηλή ταχύτητα μπιτ μεγαλύτερη από 320 kbps.

Ενδείξεις σφαλμάτων/μηνύματα

Disc Error (Σφάλμα Δίσκου)

- Η μονάδα δεν μπορεί να διαβάσει τα δεδομένα λόγω κάποιου προβλήματος.
- Τα δεδομένα είναι κατεστραμμένα.
- Ο δίσκος είναι κατεστραμμένος.
- Ο δίσκος δεν είναι συμβατός με αυτή τη μονάδα.
- Ο δίσκος δεν είναι οριστικοποιημένος.
- Ο δίσκος δεν είναι καθαρός, ή έχει τοποθετηθεί ανάποδα.
 - Καθαρίστε τον δίσκο, ή τοποθετήστε τον σωστά.
- Έχει τοποθετηθεί ένας κενός δίσκος.
- Ο δίσκος δεν μπορεί να αναπαραχθεί λόγω κάποιου προβλήματος.
 - Τοποθετήστε έναν άλλο δίσκο.
- Ο δίσκος δεν είναι συμβατός με αυτή τη μονάδα.
 - Τοποθετήστε έναν συμβατό δίσκο.
- Πιέστε το  για να αφαιρέσετε το δίσκο.

Hubs not supported (Οι διανομείς USB δεν υποστηρίζονται).

- Οι διανομείς USB δεν υποστηρίζονται από αυτή

τη μονάδα.

No playable data. (Δεν υπάρχουν δεδομένα τα οποία μπορούν να αναπαραχθούν)

- Ο δίσκος δεν περιέχει δεδομένα τα οποία μπορούν να αναπαραχθούν.
- Το iPod δεν περιέχει δεδομένα τα οποία μπορούν να αναπαραχθούν.
 - Φορτώστε μουσικά δεδομένα/ αρχεία στο iPod.

Overcurrent Caution on USB (Προειδοποίηση αυξημένου ρεύματος στη συσκευή USB).

- Η συσκευή USB έχει υπερφορτωθεί.
 - Αποσυνδέστε τη συσκευή USB και στη συνέχεια αλλάξτε την πηγή πιέζοντας το SOURCE.
 - Υποδεικνύει ότι η συσκευή USB δε λειτουργεί κανονικά, ή έχει συνδεθεί μια μη υποστηριζόμενη συσκευή.

Playback prohibited by region code (Η αναπαραγωγή απαγορεύεται από τον κωδικό περιοχής).

- Η αναπαραγωγή του DVD απαγορεύεται λόγω διαφορετικού κωδικού περιοχής.

The sound in DTS format is not audible. (Ο ήχος σε μορφή DTS δεν ακούγεται.)

- Οι δίσκοι σε μορφή DTS δεν υποστηρίζονται. Δεν εξέρχεται ήχος αν επιλεγεί το μορφή DTS.
 - Οι δίσκοι σε μορφή DTS δεν μπορούν να αναπαραχθούν από αυτή τη μονάδα. Χρησιμοποιήστε ένα συμβατό μορφή δίσκου (σελίδα 17).

USB device not supported (Η συσκευή USB δεν υποστηρίζεται)

- Για λεπτομέρειες σχετικά με τη συμβατότητα της συσκευής USB σας, επισκεφτείτε τον δικτυακό τόπο υποστήριξης που αναγράφεται στο οπισθόφυλλο.
-
- Ο χαρακτήρας δεν μπορεί να εμφανιστεί σε αυτή τη μονάδα.

Κατάλογος Κωδικών Γλωσσών

Κατάλογος κωδικών γλωσσών

Η γραφή των γλωσσών είναι σύμφωνη με το πρότυπο ISO 639: 1988 (E/F).

Κωδικός	Γλώσσα	Κωδικός	Γλώσσα	Κωδικός	Γλώσσα	Κωδικός	Γλώσσα
1027	Afar	1183	Irish	1347	Maori	1507	Samoaan
1028	Abkhazian	1186	Scots Gaelic	1349	Macedonian	1508	Shona
1032	Afrikaans	1194	Galician	1350	Malayalam	1509	Somali
1039	Amharic	1196	Guarani	1352	Mongolian	1511	Albanian
1044	Arabic	1203	Gujarati	1353	Moldavian	1512	Serbian
1045	Assamese	1209	Hausa	1356	Marathi	1513	Siswati
1051	Aymara	1217	Hindi	1357	Malay	1514	Sesotho
1052	Azerbaijani	1226	Croatian	1358	Maltese	1515	Sundanese
1053	Bashkir	1229	Hungarian	1363	Burmese	1516	Swedish
1057	Byelorussian	1233	Armenian	1365	Nauru	1517	Swahili
1059	Bulgarian	1235	Interlingua	1369	Nepali	1521	Tamil
1060	Bihari	1239	Interlingue	1376	Dutch	1525	Telugu
1061	Bislama	1245	Inupiak	1379	Norwegian	1527	Tajik
1066	Bengali; Bangla	1248	Indonesian	1393	Occitan	1528	Thai
1067	Tibetan	1253	Icelandic	1403	(Afan)Oromo	1529	Tigrinya
1070	Breton	1254	Italian	1408	Oriya	1531	Turkmen
1079	Catalan	1257	Hebrew	1417	Punjabi	1532	Tagalog
1093	Corsican	1261	Japanese	1428	Polish	1534	Setswana
1097	Czech	1269	Yiddish	1435	Pashto; Pushto	1535	Tonga
1103	Welsh	1283	Javanese	1436	Portuguese	1538	Turkish
1105	Danish	1287	Georgian	1463	Quechua	1539	Tsonga
1109	German	1297	Kazakh	1481	Rhaeto- Romance	1540	Tatar
1130	Bhutani	1298	Greenlandic	1482	Kirundi	1543	Twi
1142	Greek	1299	Cambodian	1483	Romanian	1557	Ukrainian
1144	English	1300	Kannada	1488	Russian	1564	Urdu
1145	Esperanto	1301	Korean	1489	Kinyarwanda	1572	Uzbek
1149	Spanish	1305	Kashmiri	1491	Sanskrit	1581	Vietnamese
1150	Estonian	1307	Kurdish	1495	Sindhi	1587	Volapük
1151	Basque	1311	Kirghiz	1498	Sangho	1613	Wolof
1157	Persian	1313	Latin	1501	Serbo- Croatian	1632	Xhosa
1165	Finnish	1326	Lingala	1502	Singhalese	1665	Yoruba
1166	Fiji	1327	Laothian	1503	Slovak	1684	Chinese
1171	Faroese	1332	Lithuanian	1505	Slovenian	1697	Zulu
1174	French	1334	Latvian; Lettish	1506			
1181	Frisian	1345	Malagasy				

Ευρωπαϊκή Εγγύηση Sony

Αγαπητέ πελάτη,

Σας ευχαριστούμε που αγοράσατε αυτό το προϊόν της Sony. Ελπίζουμε να μείνετε ικανοποιημένοι από τη χρήση του. Στην απίθανη περίπτωση που το προϊόν σας χρειαστεί σέρβις (επισκευή) κατά τη διάρκεια της εγγύησης, παρακαλείσθε να επικοινωνήσετε με το κατάστημα αγοράς ή μ' ένα μέλος του δικτύου μας εξουσιοδοτημένων σέρβις (**ASN**) της Ευρωπαϊκής Οικονομικής Ζώνης (**ΕΟΖ**) ή και άλλων χωρών που αναφέρονται σ' αυτή την εγγύηση ή στα συνοδευόμενα αυτήν φυλλάδια (**Περιοχή Κάλυψης της Εγγύησης**). Μπορείτε να βρείτε λεπτομέρειες για τα μέλη του δικτύου μας ASN, στους τηλεφωνικούς καταλόγους, στους καταλόγους προϊόντων μας και στις ιστοσελίδες μας.

Για να αποφύγετε κάθε περιττή τλαιπωρία, σας συνιστούμε να διαβάσετε προσεκτικά το εγχειρίδιο χρήσης προτού να έρθετε σε επαφή με τον προμηθευτή σας ή το δίκτυο εξουσιοδοτημένων σέρβις μας.

Η Εγγύησή Σας

Η παρούσα εγγύηση ισχύει για το προϊόν της Sony που αγοράσατε, εφ' όσον κάτι τέτοιο αναφέρεται στα φυλλάδια που συνοδεύουν το προϊόν σας, υπό την προϋπόθεση ότι αγοράστηκε εντός της Περιοχής Κάλυψης της Εγγύησης.

Με την παρούσα, η Sony εγγυάται ότι το προϊόν είναι απαλλαγμένο από κάθε ελάττωμα σχετιζόμενο με τα υλικά ή την κατασκευή, για μια περίοδο ΕΝΟΣ ΕΤΟΥΣ από την ημερομηνία της αρχικής αγοράς. Η αρμόδια για να προσφέρει και εκπληρώσει την παρούσα εγγύηση εταιρεία Sony, είναι αυτή που αναφέρεται σ' αυτήν την Εγγύηση ή στο συνοδευόμενα αυτήν φυλλάδιο στη χώρα όπου επιδιώκεται η επισκευή κατά τη διάρκεια της εγγύησης.

Εάν, εντός της περιόδου εγγύησης, αποδειχθεί ελαττωματικό το προϊόν (κατά την ημερομηνία της αρχικής αγοράς) λόγω ακατάλληλων υλικών ή κατασκευής, η Sony ή ένα μέλος του δικτύου Εξουσιοδοτημένων Σέρβις ASN της Περιοχής Κάλυψης της Εγγύησης θα επισκευάσει ή θα αντικαταστήσει (κατ' επιλογή της Sony) χωρίς επιβάρυνση για εγνατικά ή ανταλλακτικά, το προϊόν ή τα ελαττωματικά εξαρτήματά του, εντός εύλογου χρόνου, βάσει των όρων και συνθηκών που εκτίθενται παρακάτω. Η Sony και τα μέλη του δικτύου Εξουσιοδοτημένων Σέρβις ASN μπορούν να αντικαταστήσουν ελαττωματικά προϊόντα ή εξαρτήματα με νέα ή ανακυκλωμένα προϊόντα ή εξαρτήματα. Όλα τα προϊόντα και εξαρτήματα που έχουν αντικατασταθεί γίνονται ιδιοκτησία της Sony.

Όροι

1. Επισκευές δυνάμει της παρούσας εγγύησης θα παρέχονται μόνο εάν προσκομισθεί το πρωτότυπο τιμολόγιο ή η απόδειξη πώλησης (με την ένδειξη της ημερομηνίας αγοράς, του μοντέλου του προϊόντος και του ονόματος του εμπόρου) μαζί με το ελαττωματικό προϊόν εντός της περιόδου εγγύησης. Η Sony και τα μέλη του δικτύου Εξουσιοδοτημένων Σέρβις ASN μπορούν να αρνηθούν τη δωρεάν επίσκεψη κατά την περίοδο εγγύησης εάν δεν προσκομισθούν τα προαναφερόμενα έγγραφα ή εάν δεν προκύψουν από αυτά η ημερομηνία αγοράς, το προϊόν ή το μοντέλο του προϊόντος ή το όνομα του εμπόρου. Η παρούσα εγγύηση δεν ισχύει εάν ο τύπος του μοντέλου ή ο σειριακός αριθμός του προϊόντος έχει αλλοιωθεί, διαγραφεί, αφαιρεθεί ή καταστεί δυσανάγνωστος.
2. Για να αποφευχθεί βλάβη ή απώλεια/διαγραφή σε αφαιρούμενα ή αποσπώμενα μέσα ή εξαρτήματα αποθηκευσης δεδομένων, οφείλετε να τα αφαιρέσετε πριν παραδώσετε το προϊόν σας για επισκευή κατά την περίοδο εγγύησης.
3. Η παρούσα εγγύηση δεν καλύπτει τα έξοδα και τους κινδύνους μεταφοράς που συνδέονται με τη μεταφορά του προϊόντος σας προς και από τη Sony ή μέλος του δικτύου ASN.
4. Η παρούσα εγγύηση δεν καλύπτει τα εξής:

- Περιοδική συντήρηση και επισκευή ή αντικατάσταση εξαρτημάτων ως αποτέλεσμα φυσιολογικής φθοράς.
- Αναλώσιμα (συστατικά μέρη για τα οποία προβλέπεται περιοδική αντικατάσταση κατά τη διάρκεια ζωής ενός προϊόντος όπως μη επαναφορτιζόμενες μπαταρίες, υαλίστρες εκτύπωσης, γραφίδες, λάμπες, κλπ.).
- Ζημιά ή ελαττώματα που προκλήθηκαν λόγω χρήσης, λειτουργίας ή χειρισμού ασύμβατων με την κανονική ατομική ή οικιακή χρήση.
- Ζημιές ή αλλαγές στο προϊόν που προκλήθηκαν από
 - Κακή χρήση, συμπεριλαμβανομένου:
 - > του χειρισμού που επιφέρει φυσική, αισθητική ή επιφανειακή ζημιά ή αλλαγές στο προϊόν ή βλάβη σε οθόνες υγρών κρυστάλλων
 - > μη κανονική ή μη σύμφωνη με τις οδηγίες της Sony εγκατάσταση ή χρήση του προϊόντος
 - > μη συντήρηση του προϊόντος σύμφωνα με τις οδηγίες σωστής συντήρησης της Sony
 - > εγκατάσταση ή χρήση του προϊόντος με τρόπο μη σύμφωνο με τις τεχνικές προδιαγραφές και τα πρότυπα ασφαλείας που ισχύουν στη χώρα όπου έχει εγκατασταθεί και χρησιμοποιείται το προϊόν.
 - Μολύνσεις από ιούς ή χρήση του προϊόντος με λογισμικό που δεν παρέχεται με το προϊόν ή λανθασμένη εγκατάσταση του λογισμικού.
 - Την κατάσταση ή τα ελαττώματα των συστημάτων με τα οποία χρησιμοποιείται ή στα οποία ενσωματώνεται το προϊόν εκτός από άλλα προϊόντα της Sony ειδικά σχεδιασμένα για να χρησιμοποιούνται με το εν λόγω προϊόν.
 - Χρήση του προϊόντος με εξαρτήματα, περιφερειακό εξοπλισμό και άλλα προϊόντα των οποίων ο τύπος, η κατάσταση και το πρότυπο δεν συνιστώνται από τη Sony.
 - Επισκευή ή επιχειρηθείσα επισκευή από άτομα που δεν είναι μέλη της Sony ή του δικτύου ASN.

- ❑ Ρυθμίσεις ή προσαρμογές χωρίς την προηγούμενη γραπτή συγκατάθεση της Sony, στις οποίες συμπεριλαμβάνονται:
 - η αναβάθμιση του προϊόντος πέρα από τις προδιαγραφές ή τα χαρακτηριστικά που περιγράφονται στο εγχειρίδιο χρήσης ή
 - οι τροποποιήσεις του προϊόντος με σκοπό να συμμορφωθεί προς εθνικές ή τοπικές τεχνικές προδιαγραφές και πρότυπα ασφαλείας που ισχύουν σε χώρες για τις οποίες το προϊόν δεν είχε σχεδιαστεί και κατασκευαστεί ειδικά.

- ❑ Αμέλεια.

- ❑ Ατυχήματα, πυρκαγιά, υγρά, χημικές και άλλες ουσίες, πλημμύρα, δονήσεις, υπερβολική θερμότητα, ακατάλληλο εξαιρισμό, υπέρταση, υπερβολική ή εσφαλμένη τροφοδοσία ή τάση εισόδου, ακτινοβολία, ηλεκτροστατικές εκκενώσεις συμπεριλαμβανομένου του κεραυνού, άλλων εξωτερικών δυνάμεων και επιδράσεων.

5. Η παρούσα εγγύηση καλύπτει μόνο τα υλικά μέρη του προϊόντος. Δεν καλύπτει το λογισμικό (είτε της Sony, είτε τρίτων κατασκευαστών) για το οποίο παρέχεται ή πρόκειται να ισχύσει μια άδεια χρήσης από τον τελικό χρήστη ή χωριστές δηλώσεις εγγύησης ή εξαιρέσεις από την εγγύηση.

Εξαιρέσεις και περιορισμοί

Με εξαίρεση των όσων αναφέρονται ανωτέρω, η Sony δεν παρέχει καμία εγγύηση (ρητή, σιωπηρή, εκ του νόμου ή άλλη) όσον αφορά την ποιότητα, την επίδοση, την ακρίβεια, την αξιοπιστία, την καταλληλότητα του προϊόντος ή του λογισμικού που παρέχεται ή συνοδεύει το προϊόν, για συγκεκριμένο σκοπό. Εάν η ισχύουσα νομοθεσία απαγορεύει πλήρως ή μερικώς την παρούσα εξαίρεση, η Sony εξαίρει ή περιορίζει την εγγύηση της μόνο στη μέγιστη έκταση που επιτρέπει η ισχύουσα νομοθεσία. Οποιαδήποτε εγγύηση η οποία δεν εξαιρείται πλήρως (στο μέτρο που το επιτρέπει ο ισχύων νόμος) θα περιορίζεται στη διάρκεια ισχύος της παρούσας εγγύησης.

Η μοναδική υποχρέωση της Sony σύμφωνα με την παρούσα εγγύηση είναι η επισκευή ή η αντικατάσταση προϊόντων που υπόκεινται στους όρους και συνθήκες της εγγύησης. Η Sony δεν ευθύνεται για οποιαδήποτε απώλεια ή ζημία που σχετίζεται με τα προϊόντα, το σέρβις, την παρούσα εγγύηση, συμπεριλαμβανομένων –των οικονομικών και άυλων απωλειών– του τιμήματος που καταβλήθηκε για την αγορά του προϊόντος –της απώλειας κερδών, εισοδήματος, δεδομένων, απόλαυσης ή χρήσης του προϊόντος ή οποιωνδήποτε συνδεδεμένων προϊόντων– της άμεσης, παρεμπιπτούσας ή επακόλουθης απώλειας ή ζημίας ακόμη και αν αυτή η απώλεια ή ζημία αφορά σε:

- ❑ Μειωμένη λειτουργία ή μη λειτουργία του προϊόντος ή συνδεδεμένων προϊόντων λόγω ελαττωμάτων ή μη διαθεσιμότητας κατά την περίοδο που αυτό βρίσκεται στη Sony ή σε μέλος του δικτύου ASN, η οποία προκάλεσε διακοπή διαθεσιμότητας του προϊόντος, απώλεια χρόνου χρήστη ή διακοπή της εργασίας.
- ❑ Παροχή ανακριβών πληροφοριών που ζητήθηκαν από το προϊόν ή από συνδεδεμένα προϊόντα.
- ❑ Ζημία ή απώλεια λογισμικών προγραμμάτων ή αφαιρούμενων μέσων αποθήκευσης δεδομένων ή
- ❑ Μολύνσεις από ιούς ή άλλες αιτίες.

Τα ανωτέρω ισχύουν για απώλειες και ζημιές, που υπόκεινται σε οιοσδήποτε γενικές αρχές δικαίου, συμπεριλαμβανομένης της αμέλειας ή άλλων αδικοπραξιών, αθέτησης σύμβασης, ρητής ή σιωπηρής εγγύησης, και απόλυτης ευθύνης (ακόμα και για θέματα για τα οποία η Sony ή ο δικτύου ASN έχει ειδοποιηθεί για τη δυνατότητα πρόκλησης τέτοιων ζημιών).

Στο μέτρο που η ισχύουσα νομοθεσία απαγορεύει ή περιορίζει αυτές τις εξαιρέσεις ευθύνης, η Sony εξαίρει ή περιορίζει την ευθύνη της μόνο στη μέγιστη έκταση που της επιτρέπει η ισχύουσα νομοθεσία. Για παράδειγμα, μερικά κράτη απαγορεύουν την εξαίρεση ή τον περιορισμό ζημιών που οφείλονται σε αμέλεια, σε βαριά αμέλεια, σε εκ προθέσεως παράπτωμα, σε δόλο και παρόμοιες πράξεις. Σε καμία περίπτωση, η ευθύνη της Sony κατά την παρούσα εγγύηση, δεν υπερβαίνει την τιμή που καταβλήθηκε για την αγορά του προϊόντος, ωστόσο αν η ισχύουσα νομοθεσία επιτρέπει μόνο περιορισμούς ευθυνών υψηλότερου βαθμού, θα ισχύουν οι τελευταίοι.

Τα επιφαιλάσσομενα νόμιμα δικαιώματά σας

Ο καταναλωτής έχει έναντι της Sony τα δικαιώματα που απορρέουν από την παρούσα εγγύηση, σύμφωνα με τους όρους που περιέχονται σε αυτήν, χωρίς να παραβιάζονται τα δικαιώματά του που πηγάζουν από την ισχύουσα εθνική νομοθεσία σχετικά με την πώληση καταναλωτικών προϊόντων. Η παρούσα εγγύηση δεν θίγει τα νόμιμα δικαιώματα που ενδεχομένως να έχετε, ούτε εκείνα που δεν μπορούν να εξαιρεθούν ή να περιοριστούν, ούτε δικαιώματά σας εναντίον των προσώπων από τα οποία αγοράσατε το προϊόν. Η διεκδίκηση οποιωνδήποτε δικαιωμάτων σας εναπόκειται αποκλειστικά σε εσάς.

Sony Europe Ltd. δ.τ. Sony Hellas

Βασ. Σοφίας 1
151 24 Μαρούσι

Τμήμα Εξυπηρέτησης Καταναλωτών Sony

00800 4412 1496 (για κλήσεις από σταθερό τηλέφωνο Ελλάδος)
211 1980 703 (για κλήσεις από κινητό τηλέφωνο Ελλάδος)
800 91150 (για κλήσεις από σταθερό/κινητό τηλέφωνο Κύπρου)
e-mail: cic-greece@eu.sony.com
www.sony.gr

Δικτυακός τόπος υποστήριξης

Αν έχετε απορίες, ή για τις πιο πρόσφατες πληροφορίες υποστήριξης σχετικά με αυτό το προϊόν, παρακαλούμε επισκεφτείτε τον παρακάτω δικτυακό τόπο:

<http://support.sony-europe.com/>

Δηλώστε τώρα το προϊόν σας online στο:

www.sony-europe.com/myproducts

