

FM/MW/LW/ CD-spiller

Bruksanvisning

NO

Hvis du vil avbryte demonstrasjonen (DEMO), kan du se side 9.

Hvis du vil ha informasjon om tilkobling/installasjon, kan du se side 18.



* 4 5 7 5 5 1 2 1 1 * (1)

Installer av sikkerhetshensyn denne enheten i bilens dashboard fordi baksiden kan bli varm ved bruk.
Se "Tilkobling/installasjon" (side 18) for å få mer informasjon.

Produsert i Thailand

Egenskaper for laserdioder

- Utslippsvarighet: kontinuerlig
- Lasereffekt: mindre enn 53,3 μ W

(Denne effekten er målt ved en avstand på 200 mm fra objektets overflate på den optiske pickup-blokkeringen med 7 mm blenderåpning)

Driftsspennning og annet er angitt på navneplaten under chassiset.

Merknad til kunder: Informasjonen nedenfor gjelder bare for utstyr som er solgt i land som bruker EU-direktiver.

Produsent: Sony Corporation, 1-7-1 Konan
Minato-ku Tokyo, 108-0075 Japan

Spørsmål om produktoverensstemmelse i EU:

Sony Deutschland GmbH, Hedelfinger Strasse 61,
70327 Stuttgart, Tyskland



Avhending av brukte batterier og elektrisk og elektronisk utstyr (gjelder i EU og andre europeiske land med kildesorteringssystemer)

Dette symbolet på produktet, batteriet eller innpakningen viser at produktet og batteriet ikke skal håndteres som husholdningsavfall. På noen batterier kan dette symbolet brukes sammen med et kjemisk symbol. Hvis batteriet inneholder mer enn 0,0005 % kvikksølv eller 0,004 % bly, er det også merket med de kjemiske symbolene for kvikksølv (Hg) eller bly (Pb). Hvis du passer på å kvitte deg med slike produkter og batterier på en riktig måte, bidrar du til å forhindre potensielle negative miljø- og helsekonsekvenser som skyldes feilaktig avfallshåndtering. Resirkulering av materialene bidrar til å bevare naturressursene. I tilfeller der produkter av sikkerhets-, ytelses- eller dataintegritetsårsaker krever en permanent tilkobling til et innebygd batteri, må dette batteriet bare skiftes av kvalifisert teknisk personell. Lever disse produktene etter endt levetid på et egnet innsamlingssted for resirkulering av batterier og elektrisk og elektronisk utstyr for å sikre at det håndteres riktig. For alle andre batterier kan du se delen om hvordan du trygt tar ut batteriet fra produktet. Lever batteriet på egnet innsamlingssted for resirkulering av brukte batterier. Kommunen, det lokale renovasjonsselskapet eller forretningen hvor du kjøpte produktet eller batteriet, kan gi mer informasjon om avhending av dette.

Advarsel hvis tenningslåsen i bilen mangler ACC-posisjon

Husk å slå av AUTO OFF-funksjonen (side 10). Enheten slås helt av automatisk en angitt tid etter at enheten er slått av, for å spare batteri. Hvis du ikke aktiverer AUTO OFF-funksjonen, holder du inne OFF til skjermen slukkes hver gang du slår av tenningen.

Ansvarsfraskrivelse i forhold til tjenester som tilbys av tredjeparter

Tjenester som tilbys av tredjeparter kan endres, deaktiveres midlertidig eller avsluttes uten forhåndsvarsel. Sony er ikke ansvarlig i slike situasjoner.

Innhold

Oversikt deler og kontroller.	4
---------------------------------------	---

Komme i gang

Tilbakestille enheten	5
Stille inn klokken	5
Koble til en USB-enhet.	6
Koble til en annen bærbar lydenhet.	6

Lytte til radio

Lytte til radio.	6
Bruke RDS-systemet (Radio Data System).	7

Avspilling

Avspilling av en plate.	8
Avspilling fra en USB-enhet	8
Søke etter og spille av spor.	8

Innstillinger

Avbryte DEMO-modus.	9
Grunnleggende innstillinger	9
Generelt oppsett (GENERAL).	10
Lydoppsett (SOUND)	11
Skjermoppsett (DISPLAY).	12

Ytterligere informasjon

Oppdatere fastvaren	13
Forsiktighetsregler	13
Spesifikasjoner	14
Feilsøking	15

Tilkobling/installasjon

Obs!	18
Komponentliste for installasjon	18
Tilkobling	19
Installasjon	21

Oversikt deler og kontroller

Hovedenhet

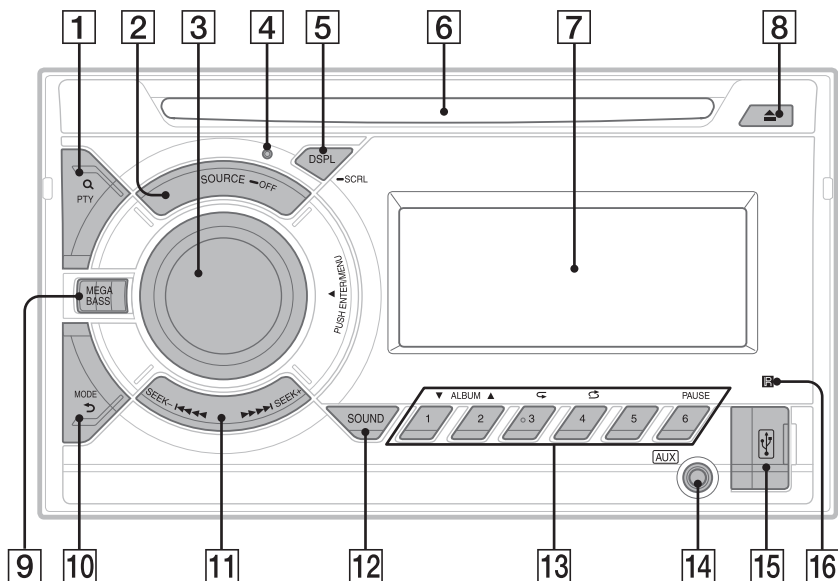

1 Q (blå) (side 9)

Aktiver blamodus under avspilling.

PTY (programtype)

Velg PTY i RDS.

2 SOURCE

Slå på strømmen.

Bytt kilde.

— OFF

Hold inne i ett sekund for å slå av kilden og vise klokken.

Hold inne i minst to sekunder for å slå av strømmen og skjermen.

3 Kontrollknapp

Drei for å justere volumet.

PUSH ENTER

Angi det valgte elementet.

Trykk på SOURCE, drei og trykk deretter for å bytte kilde.

MENU

Åpne innstillingsmenyen.

4 Tilbakestillingsknapp (side 5)

5 DSPL (skjerm)

Trykk for å endre element på skjermen.

— SCRL (rull)

Hold inne for å rulle et skjermelement.

6 Plateåpning

7 Skjerm

8 ▲ (utmatning av plate)

9 MEGA BASS

Forsterker basslyden synkronisert med volumnivået. Trykk for å endre MEGA BASS-innstillingen: [1], [2], [OFF]. (Angis automatisk til [OFF] når [C.AUDIO+] er angitt til [ON].)

10 MODE (side 6, 8)

↶ (tilbake)

Gå tilbake til forrige skjerm.

11 SEEK +/-

Still inn radiostasjoner automatisk. Hold inne for å stille inn manuelt.

◀◀/▶▶ (forrige/neste)

◀◀/▶▶ (rask spoling bakover/forover)

12 SOUND

Gå direkte til SOUND-menyen (lyd).

13 Tallknapper (1 til 6)

Motta lagrede radiostasjoner. Hold inne for å lagre stasjoner.

ALBUM ▼/▲

Hopp over et album på lydenhet. Hold inne for å hoppe over albumer uavbrutt.

↶ (gjenta)

↷ (tilfeldig rekkefølge)

PAUSE

14 AUX-inngang

15 USB-port

16 Mottaker for fjernkontrollen

Komme i gang

Tilbakestille enheten

Før du bruker enheten for første gang, etter du har byttet bilbatteri eller endret på tilkoblinger, må du tilbakestille enheten. Trykk på tilbakestillingsknappen med en kulepenn eller lignende.

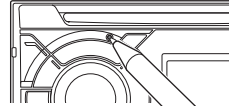

Merk

Hvis du trykker på tilbakestillingsknappen, slettes klokkeinnstillingen og noe av det lagrede innholdet.

Stille inn klokken

- 1 Trykk på MENU, drei kontrollknappen for å velge [SET GENERAL], og trykk deretter på den.
- 2 Drei kontrollknappen for å velge [SET CLOCK-ADJ], og trykk deretter på den.
Tidsangivelsen blinker.
- 3 Drei kontrollknappen for å angi time og minutt.
Trykk på SEEK +/- for å flytte den digitale indikatoren.
- 4 Trykk på MENU etter at du har angitt minuttet.
Innstillingen er fullført, og klokken starter.

Slik viser du klokken

Trykk på DSPL.

Koble til en USB-enhet

- 1 Demp volumet på enheten.
- 2 Koble USB-enheten til enheten.
Bruk en USB-kabel for iPod (medfølger ikke) til å koble til en iPod/iPhone.

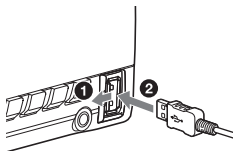

Koble til en annen bærbar lydenhet

- 1 Slå av den bærbare lydenheten.
- 2 Demp volumet på enheten.
- 3 Koble den bærbare lydenheten til AUX-inngangen (stereominikontakt) på enheten med en tilkoblingsledning (medfølger ikke)*.

* Bruk en ledning med rett plugg.

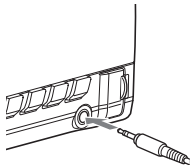

- 4 Trykk på SOURCE for å velge [AUX].

Slik tilpasser du volumnivået på den tilkoblede enheten til andre kilder

Start avspilling på den bærbare lydenheten med et moderat volum, og angi vanlig lyttevolum på enheten.

Trykk på MENU, og velg deretter [SET SOUND] → [SET AUX VOL] (side 12).

Lytte til radio

Lytte til radio

Hvis du vil lytte til radio, trykker du på SOURCE for å velge [TUNER].

Lagre automatisk (BTM)

- 1 Trykk på MODE for å skifte bånd (FM1, FM2, FM3, MW eller LW).
- 2 Trykk på MENU, drei kontrollknappen for å velge [SET GENERAL], og trykk deretter på den.
- 3 Drei kontrollknappen for å velge [SET BTM], og trykk deretter på den. Enheten lagrer stasjoner på tallknappene i rekkefølge etter frekvens.

Stasjonsøk

- 1 Trykk på MODE for å skifte bånd (FM1, FM2, FM3, MW eller LW).
- 2 Utfør stasjonsøk.
Slik søker du manuelt
Hold inne SEEK +/- for å finne den omtrentlige frekvensen, og trykk deretter på SEEK +/- flere ganger for å finjustere den ønskede frekvensen.
Slik søker du automatisk
Trykk på SEEK +/-.
Søket stopper når enheten stiller inn på en stasjon.

Lagre manuelt

- 1 Mens den stasjonen du vil lagre, mottas, holder du inne en tallknapp (1 til 6) til [MEM] vises.

Motta lagrede stasjoner

- 1 Velg båndet, og trykk deretter på en tallknapp (1 til 6).

Bruke RDS-systemet (Radio Data System)

Angi alternative frekvenser (AF) og trafikkmeldinger (TA)

AF søker kontinuerlig etter stasjonen med sterkest signal. TA sender aktuell trafikkinformasjon eller trafikkprogrammer (TP) hvis de mottas.

- 1 Trykk på MENU, drei kontrollknappen for å velge [SET GENERAL], og trykk deretter på den.
- 2 Drei kontrollknappen for å velge [SET AF/TA], og trykk deretter på den.
- 3 Drei kontrollknappen for å velge [SET AF-ON], [SET TA-ON], [SET AF/TA-ON] eller [SET AF/TA-OFF], og trykk deretter på den.

Slik lagrer du RDS-stasjoner med AF- og TA-innstillingen

Du kan forhåndsinnstille RDS-stasjoner sammen med en AF/TA-innstilling. Angi AF/TA, og lagre deretter stasjonen med BTM eller manuelt. Hvis du forhåndsinnstiller manuelt, kan du også forhåndsinnstille andre stasjoner enn RDS-stasjoner.

Slik mottar du nødmeldinger

Når AF eller TA er aktivert, avbryter nødmeldinger den valgte kilden automatisk.

Slik justerer du volumnivået for trafikkmeldinger

Nivået lagres i minnet for kommende trafikkmeldinger uavhengig av det vanlige volumnivået.

Slik beholder du ett regionalt program (REGIONAL)

Når AF- og REGIONAL-funksjonen er aktivert, byttes det ikke til en sending på en annen regional stasjon med sterkere frekvens. Hvis du forlater det regionale programmets mottaksområde, velger du [SET REG-OFF] i [SET GENERAL] under FM-mottak (side 10).

Denne funksjonen fungerer ikke i Storbritannia og enkelte andre steder.

Local Link-funksjon (bare i Storbritannia)

Med denne funksjonen kan du velge andre lokale stasjoner i området, selv om de ikke er lagret på tallknappene.

Under FM-mottak trykker du på en tallknapp (1 til 6) der en lokal stasjon er lagret. Trykk på en tallknapp for den lokale stasjonen innen fem sekunder. Gjenta fremgangsmåten til den lokale stasjonen mottas.

Velge programtyper (PTY)

- 1 Trykk på PTY under FM-mottak.
- 2 Drei kontrollknappen til ønsket programtype vises, og trykk deretter på den.
Enheten begynner å søke etter en stasjon som kringkaster den valgte programtypen.

Programtyper

NEWS (nyheter), **AFFAIRS** (aktuelt), **INFO** (opplysninger), **SPORT** (sport), **EDUCATE** (utdanning), **DRAMA** (drama), **CULTURE** (kultur), **SCIENCE** (vitenskap), **VARIED** (blandet), **POP M** (popmusikk), **ROCK M** (rock), **EASY M** (lett musikk), **LIGHT M** (lett klassisk), **CLASSICS** (klassisk musikk), **OTHER M** (annen musikk), **WEATHER** (været), **FINANCE** (finansinformasjon), **CHILDREN** (barneprogrammer), **SOCIAL A** (sosiale forhold), **RELIGION** (religion), **PHONE IN** (innringingsprogrammer), **TRAVEL** (reise), **LEISURE** (fritid), **JAZZ** (jazzmusikk), **COUNTRY** (countrymusikk), **NATION M** (nasjonal musikk), **OLDIES** (klassikere), **FOLK M** (folkemusikk), **DOCUMENT** (dokumentarprogrammer)

Stille inn klokken (CT)

Klokken stilles med CT-dataene fra RDS-overføringen.

- 1 Angi [SET CT-ON] i [SET GENERAL] (side 10).

Avspilling

Avspilling av en plate

1 Sett inn platen (med etikettsiden opp).

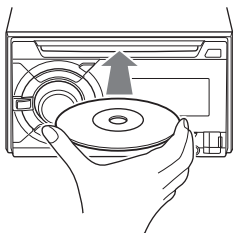

Avspillingen starter automatisk.

Avspilling fra en USB-enhet

I denne bruksanvisningen brukes "iPod" som en generell betegnelse for iPod-funksjonene på en iPod og iPhone, med mindre noe annet er angitt i teksten eller illustrasjonene.

Hvis du vil ha mer informasjon om kompatibiliteten for iPod-enheten din, kan du se "Om iPod" (side 13) eller gå til støttesiden som er angitt på baksiden.

USB-enheter av typen MSC (Mass Storage Class) og MTP (Media Transfer Protocol), for eksempel en USB Flash-enhet, digital mediespiller eller Android™-telefon, som overholder USB-standarden, kan brukes.

Avhengig av den digitale mediespilleren eller Android-telefonen kan innstilling av USB-tilkoblingsmodus til MTP være nødvendig.

Merknader

- Hvis du vil ha mer informasjon om kompatibiliteten for USB-enheten din, går du til kundestøtteområdet som er angitt på baksiden.
- Avspilling av følgende filer støttes ikke:
 - MP3/WMA/AAC/FLAC:
 - Opphavsrettsbeskyttede filer
 - DRM-filer (Digital Rights Management)
 - Flerkanalslydfiler
 - MP3/WMA/AAC:
 - filer med komprimering uten datatop
 - WAV:
 - Flerkanals lydfiler

1 Koble en USB-enhet til USB-porten (side 6).

Avspillingen starter.

Hvis en enhet allerede er tilkoblet, starter du avspillingen ved å trykke på SOURCE for å velge [USB]. ([IPD] vises på skjermen når iPod-enheten er gjenkjent).

2 Juster volumet på denne enheten.

Slik stopper du avspillingen

Hold inne OFF i ett sekund.

Slik fjerner du enheten

Stopp avspillingen, og fjern deretter enheten.

Advarsel for iPhone

Når du kobler til en iPhone via USB, styres telefonanropets volum av iPhone-enheten og ikke av denne enheten. Unngå å øke volumet på enheten under et anrop da lyden plutselig kan bli veldig høy når anropet avsluttes.

Betjene en iPod direkte (passasjerbetjening)

1 Hold inne MODE under avspilling til [MODE IPOD] vises.

Det blir mulig å betjene iPod-enheten.

Vær oppmerksom på at volumet bare kan justeres på denne enheten.

Slik avslutter du passasjerbetjening

Hold inne MODE til [MODE AUDIO] vises.

Søke etter og spille av spor

Gjenta avspilling og avspilling i tilfeldig rekkefølge

1 Under avspilling trykker du på (gjenta) eller (tilfeldig rekkefølge) flere ganger for å velge ønsket avspillingsmodus.

Det kan ta litt tid før avspillingen i den valgte avspillingsmodusen starter.

Tilgjengelige avspillingsmoduser varierer avhengig av hvilken lydkilde som er valgt.

Søke etter et spor etter navn (Quick-BrowZer™)

- 1** Under CD- eller USB-avspilling holder du **Q** (bla)* inne for å vise listen med søke kategorier.
Når sporlisten vises, trykker du på **↵** (tilbake) flere ganger for å vise ønsket søkekategori.
* Under USB-avspilling holder du **Q** (bla) inne i minst to sekunder for å gå tilbake direkte til begynnelsen av kategorilisten.
- 2** Drei kontrollknappen for å velge ønsket søkekategori, og trykk deretter på den for å bekrefte.
- 3** Gjenta trinn 2 for å søke etter det ønskede sporet.
Avspillingen starter.

Slik avslutter du Quick-BrowZer-modus
Trykk på **Q** (bla).

Søke ved å hoppe mellom elementer (hoppemodus)

- 1** Trykk på **Q** (bla).
- 2** Trykk på **SEEK +**.
- 3** Drei kontrollknappen for å velge elementet.
Det hoppes på listen i trinn på 10 % av det totale antallet elementer.
- 4** Trykk på **ENTER** for å gå tilbake til Quick-BrowZer-modus.
Det valgte elementet vises.
- 5** Drei kontrollknappen for å velge ønsket element, og trykk deretter på den.
Avspillingen starter.

Innstillinger

Avbryte DEMO-modus

Du kan avbryte demonstrasjonsskjermen som vises når kilden er deaktivert og klokken vises.

- 1** Trykk på **MENU**, drei kontrollknappen for å velge **[SET GENERAL]**, og trykk deretter på den.
- 2** Drei kontrollknappen for å velge **[SET DEMO]**, og trykk deretter på den.
- 3** Drei kontrollknappen for å velge **[SET DEMO-OFF]**, og trykk deretter på den.
Innstillingen er fullført.
- 4** Trykk på **↵** (tilbake) to ganger.
Skjermen går tilbake til vanlig mottaks-/avspillingsmodus.

Grunnleggende innstillinger

Du kan velge innstillinger i følgende oppsettskategorier:
generelt oppsett (GENERAL), lydoppsett (SOUND), skjermoppsett (DISPLAY)

- 1** Trykk på **MENU**.
- 2** Drei kontrollknappen for å velge innstillingskategori, og trykk deretter på den.
Hvilke alternativer som kan angis, varierer avhengig av kilde og innstillinger.
- 3** Drei kontrollknappen for å velge ønsket alternativ og trykk deretter på den.

Gå tilbake til forrige skjermbilde
Trykk på **↵** (tilbake).

Generelt oppsett (GENERAL)

DEMO (demonstrasjon)

Aktiverer demonstrasjonen: [ON], [OFF].

CLOCK-ADJ (klokkeinnstilling) (side 5)

BEEP

Aktiverer lydsignalet: [ON], [OFF].

AUTO OFF

Slås av automatisk etter et ønsket tidsrom når enheten slås av: [ON] (30 minutter), [OFF].

STEERING

Registrerer/tilbakestiller innstillingen av fjernkontrollen på rattet.

(Tilgjengelig når enheten er tilkoblet med tilkoblingskabelen (medfølger ikke).)

(Bare tilgjengelig når kilden er deaktivert og klokken vises.)

STR CONTROL (rattkontroll)

Velger inndatamodus for den tilkoblede fjernkontrollen. Vær nøye med å matche inndatamodusen med den tilkoblede fjernkontrollen før bruk for å forhindre funksjonsfeil.

CUSTOM

Inndatamodusen for fjernkontrollen på rattet (velges automatisk når [EDIT CUSTOM] er fullført eller [EDIT CUSTOM] utføres)

PRESET

Inndatamodus for den kablede fjernkontrollen som deaktiverer fjernkontrollen på rattet

EDIT CUSTOM

Registrerer funksjonene (SOURCE, ATT, VOL +/-, SEEK +/-) på fjernkontrollen på rattet:

- 1 Drei kontrollknappen for å velge funksjonen du vil tilordne til fjernkontrollen på rattet, og trykk på den.
- 1 Mens [REGISTER] blinker holder du inne knappen på fjernkontrollen på rattet som du vil tilordne funksjonen til. [REGISTERED] vises når registreringen er fullført.
- 3 Hvis du vil registrere flere funksjoner, gjentar du trinn 1 og 2.

(Bare tilgjengelig når [STR CONTROL] er stilt inn på [CUSTOM].)

RESET CUSTOM

Tilbakestiller innstillingen for fjernkontrollen på rattet: [YES], [NO]. (Bare tilgjengelig når [STR CONTROL] er stilt inn på [CUSTOM].)

Merknader

- Mens du gjør innstillinger kan du bare bruke knappene på denne enheten. For din egen sikkerhet bør du parkere bilen før du gjør innstillingen.
 - Hvis det oppstår feil under registreringen, beholdes all informasjon som er registrert tidligere. Start registreringen på nytt fra den funksjonen der feilen oppstod.
 - Denne funksjonen er ikke tilgjengelig på alle kjøretøy. Hvis du vil ha mer informasjon om bilkompatibilitet, går du til kundestøtteområdet som er angitt på baksiden.
-

REAR/SUB

Bytter lyduttgang: [SUB-OUT] (basshøytaler), [REAR-OUT] (forsterker). (Bare tilgjengelig når kilden er deaktivert og klokken vises.)

CT (klokke)

Aktiverer CT-funksjonen: [ON], [OFF].

AF/TA (alternative frekvenser / trafikkmelding)

Velger innstillingen for alternative frekvenser (AF) og trafikkmeldinger (TA): [AF-ON], [TA-ON], [AF/TA-ON], [AF/TA-OFF].

REGIONAL

Begrenser mottaket til en bestemt region: [ON], [OFF]. (Bare tilgjengelig med FM-mottak.)

BTM (best tuning memory) (side 6)

(Bare tilgjengelig når tunerens er valgt.)

FIRMWARE

Ser etter eller oppdaterer fastvareversjonen. Du finner mer informasjon på følgende kundestøtteområde:

<http://www.sony.eu/support>

FW VERSION (fastvareversjon)

Viser gjeldende fastvareversjon.

FW UPDATE (fastvareoppdatering)

Starter prosessen med å oppdatere fastvaren: [YES], [NO].

(Bare tilgjengelig når kilden er deaktivert og klokken vises.)

Lyddoppsett (SOUND)

Denne oppsettsmenyen kan også åpnes ved å trykke SOUND (lyd), og er tilgjengelig når enhver kilde er valgt.

C.AUDIO+ (ClearAudio+)

Gjengir lyden ved å optimalisere det digitale signalet med Sonys anbefalte lydinnstillinger: [ON], [OFF].
(Angis automatisk til [OFF] når [EQ10 PRESET] endres og/eller [MEGABASS] er satt til [1] eller [2] og/eller [DSO] er satt til [LOW], [MID] eller [HIGH].)

EQ10 PRESET

Velger mellom ti equalizer-kurver og deaktivert: [OFF], [R&B], [ROCK], [POP], [DANCE], [HIP-HOP], [ELECTRONICA], [JAZZ], [SOUL], [COUNTRY], [CUSTOM].
Innstillingen for equalizer-kurven kan lagres for hver kilde.

EQ10 CUSTOM

Stiller inn [CUSTOM] på EQ10.
Stiller inn equalizer-kurven: [BAND1] 32 Hz, [BAND2] 63 Hz, [BAND3] 125 Hz, [BAND4] 250 Hz, [BAND5] 500 Hz, [BAND6] 1 kHz, [BAND7] 2 kHz, [BAND8] 4 kHz, [BAND9] 8 kHz, [BAND10] 16 kHz.
Volumet kan justeres i trinn på 1 dB, fra -6 dB til +6 dB.

POSITION (lytteposisjon)

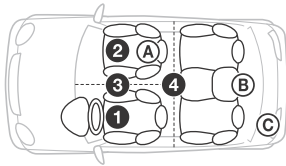

F/R POS (fremre/bakre posisjon)

Simulerer et naturlig lydfelt ved å forsinke lydutmatingen fra høyttalerne ut fra din posisjon:

- 1 [FRONT L] (fremre venstre),
- 2 [FRONT R] (fremre høyre),
- 3 [FRONT] (fremre senter),
- 4 [ALL] (midt i bilen),

[OFF] (ingen posisjon angitt)

ADJ POSITION* (juster posisjon)

Finjusterer innstillingene for lytteposisjonen: [+3] - [CENTER] - [-3].

SW POS* (basshøytalerposisjon)

- A [NEAR] (nært),
- B [NORMAL] (normalt),
- C [FAR] (langt borte)

DSO (dynamic soundstage organizer)

Gir mer omgivelseslyd som om det var høyttalere i dashbordet: [OFF], [LOW], [MID], [HIGH].

BALANCE

Justerer lydbalansen:
[RIGHT-15] - [CENTER] - [LEFT-15].

FADER

Justerer det relative nivået:
[FRONT-15] - [CENTER] - [REAR-15].

DSEE (Digital Sound Enhancement Engine)

Forbedrer digitalt komprimert lyd ved å gjenopprette høye frekvenser som gikk tapt ved komprimeringen.
Denne innstillingen kan lagres for alle kilder bortsett fra tunerene.
Velger DSEE-modus: [ON], [OFF].

AAV (avansert automatisk volum)

Justerer avspillingsvolumet for alle avspillingskilder til optimalt nivå: [ON], [OFF].

RB ENH (forsterker for bakre basshøytalere)

Forsterker for bakre basshøytalere forsterker basslyden ved å bruke en lavpassfilterinnstilling på bakhøytalerne. Bakhøytalerne fungerer som en basshøytalere hvis en slik ikke er tilkoblet. (Bare tilgjengelig når [SW DIREC] er satt til [OFF] og/eller [REAR-OUT] er valgt i [REAR/SUB].)

RBE MODE (Rear Bass Enhancer-modus)

Velger Rear Bass Enhancer-modus:
[1], [2], [3], [OFF].

LPF FREQ (lavpassfilterfrekvens)

Velger basshøytalerens avkuttingsfrekvens:
[50Hz], [60Hz], [80Hz], [100Hz], [120Hz].

LPF SLOP (lavpassfilterhelning)

Velger LPF-helning: [1], [2], [3].

SW DIREC (direkte basshøytalertilkobling)

Du kan bruke basshøytaleren uten forsterker når den er tilkoblet ledningen til bakhøytaleren. (Bare tilgjengelig når [RBE MODE] er satt til [OFF] og/eller [REAR-OUT] er valgt i [REAR/SUB].)

Sørg for at du kobler en 4-8 ohm basshøytalere til bare én av bakhøytalereledningene. Ikke koble en høytalere til kabelen til den andre bakhøytaleren.

SW MODE (basshøytalermodus)

Velger basshøytalermodusen: [1], [2], [3], [OFF].

SW PHASE (basshøytalerfase)

Velger basshøytalerfasen: [NORM], [REV].

SW POS* (basshøytalereposisjon)

Velger basshøytalerens posisjon:
[NEAR], [NORMAL], [FAR].

LPF FREQ (lavpassfilterfrekvens)

Velger basshøytalerens avkuttingsfrekvens:
[50Hz], [60Hz], [80Hz], [100Hz], [120Hz].

LPF SLOP (lavpassfilterhelning)

Velger LPF-helning: [1], [2], [3].

S.WOOFER (basshøytaler)

SW LEVEL (basshøytalernivå)

Justerer volumnivået til basshøytaleren:

[+10 dB] – [0 dB] – [-10 dB].

([ATT] vises ved den laveste innstillingen.)

SW PHASE (basshøytalerfase)

Velger basshøytalerfasen: [NORM], [REV].

SW POS* (basshøytalerposisjon)

Velger basshøytalerens posisjon:

[NEAR], [NORMAL], [FAR].

LPF FREQ (lavpassfilterfrekvens)

Velger basshøytalerens avkuttingsfrekvens:

[50Hz], [60Hz], [80Hz], [100Hz], [120Hz].

LPF SLOP (lavpassfilterhelning)

Velger LPF-helning: [1], [2], [3].

HPF (høypassfilter)

HPF FREQ (høypassfilterfrekvens)

Velger front-/bakhøytalerens

avkuttingsfrekvens: [OFF], [50Hz], [60Hz],

[80Hz], [100Hz], [120Hz].

HPF SLOP (høypassfilterhelning)

Velger HPF-helning (trer i kraft bare når

[HPF FREQ] er stilt inn på noe annet enn [OFF]):

[1], [2], [3].

AUX VOL (AUX-volumnivå)

Justerer volumnivået for hver tilkoblet

tilleggsenhet: [+18 dB] – [0 dB] – [-8 dB].

Denne innstillingen eliminerer behovet for

å justere volumnivået mellom kildene.

* Viser ikke når [F/R POS] er satt til [OFF].

Skjermoppsett (DISPLAY)

DIMMER

Endrer skjermens lysstyrke: [ON], [OFF].

BUTTON-C (knappefarge)

Angir en forhåndsinnstilt farge eller egendefinert farge på knappene.

COLOR

Velger blant 15 forhåndsinnstilte farger og én egendefinert farge.

CUSTOM-C (egendefinert farge)

Lagrer en egendefinert farge på knappene.

RGB RED, RGB GRN, RGB BLUE

Tilgjengelige farger: [0]–[32] ([0] kan ikke angis for alle fargeskalaer).

DSPL-C (skjermfarge)

Angir en forhåndsinnstilt eller egendefinert farge for skjermen.

COLOR

Velger blant 15 forhåndsinnstilte farger og én egendefinert farge.

CUSTOM-C (egendefinert farge)

Lagrer en egendefinert farge på skjermen.

RGB RED, RGB GRN, RGB BLUE

Tilgjengelige farger: [0]–[32] ([0] kan ikke angis for alle fargeskalaer).

ALL-C (farge for alt)

Angir en forhåndsinnstilt eller egendefinert farge på skjermen og knappene.

COLOR

Velger blant 15 forhåndsinnstilte farger og én egendefinert farge.

CUSTOM-C (egendefinert farge)

Lagrer en egendefinert farge på skjermen og knappene.

RGB RED, RGB GRN, RGB BLUE

Tilgjengelige farger: [0]–[32] ([0] kan ikke angis for alle fargeskalaer).

SND SYNC (lydsynkronisering)

Aktiverer funksjonen for å synkronisere belysningen med lyden: [ON], [OFF].

M. DISPLAY (bevegelsesvisning)

Viser bevegelige mønstre: [LM], [ON], [OFF].

AUTO SCR (automatisk rulling)

Ruller automatisk i lange elementer: [ON], [OFF].
(Ikke tilgjengelig når AUX eller tuneren er valgt.)

Ytterligere informasjon

Oppdatere fastvaren

Du kan oppdatere fastvaren på enheten fra følgende kundestøtteområde:

<http://www.sony.eu/support>

Gå til kundestøtteområdet og oppdater fastvaren i henhold til instruksjonene.

Forsiktighetsregler

- La enheten avkjøles først hvis bilen har stått parkert i direkte sollys.
- Etterlat ikke frontpanelet eller lydenheter i bilen da det kan forårsake funksjonsfeil på grunn av høye temperaturer i direkte sollys.
- Antennen strekkes ut automatisk.

Kondens

Hvis det oppstår kondens i enheten, må du ta ut platen og la enheten tørke i omtrent en time. Ellers fungerer ikke enheten riktig.

Slik opprettholder du høy lyd kvalitet

Ikke søl væske på enheten eller platene.

Merknader om plater

- Ikke utsett plater for direkte sollys eller varmekilder, for eksempel luftventiler. La dem heller ikke ligge i en bil som står parkert i sollys.
- Rengjør platene fra midten og utover med en klut før de brukes. Ikke bruk løsemidler som for eksempel rensbensin, tynner eller vanlige rengjøringsmidler.
- Denne enheten er laget for å spille av plater som samsvarer med CD-standarden. Tolagsplater og enkelte musikkplater som er kodet med teknologier for opphavsrettsbeskyttelse, samsvarer ikke med Compact Disc-standarden (CD) og kan derfor ikke avspilles med denne enheten.
- Plater som IKKE kan spilles av på denne enheten
 - Plater med etiketter, klistremerker eller påklistret tape eller papir. Dette kan føre til funksjonsfeil eller ødelegge platen.
 - Plater som ikke har standardform (f.eks. firkantede eller hjerte- eller stjerneformede). Dette kan skade enheten.
 - Plater på 8 cm (3 1/4 tommer).



Merknader om CD-R/CD-RW-plater

- Hvis en flerøktplate begynner med en CD-DA-økt, gjenkjennes den som en CD-DA-plate og øvrige økter spilles ikke av.
- Plater som IKKE kan spilles av på denne enheten
 - CD-R/CD-RW-plater med dårlig opptaks kvalitet.
 - CD-R/CD-RW-plater som er innspilt med en inkompatibel opptaksenhet.
 - CD-R/CD-RW-plater som ikke er avsluttet riktig.
 - CD-R/CD-RW-plater som er innspilt i et annet format enn musikk-CD-format eller MP3-format i henhold til ISO9660 Nivå 1 / Nivå 2, Joliet/ Romeo eller flerøktsplater.

Avspilingsrekkefølge lydfiler

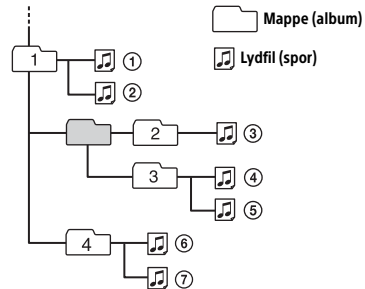

Om iPod

- Du kan koble til følgende iPod-modeller. Oppdater iPod-enhetene dine med den nyeste programvaren før bruk.

Kompatible iPhone-/iPod-modeller

Kompatible modeller	USB
iPhone 6 Plus	○
iPhone 6	○
iPhone 5s	○
iPhone 5c	○
iPhone 5	○
iPhone 4s	○
iPhone 4	○
iPhone 3GS	○
iPhone 3G	○
iPod touch (5. generasjon)	○
iPod touch (4. generasjon)	○
iPod touch (3. generasjon)	○
iPod touch (2. generasjon)	○
iPod classic	○
iPod nano (7. generasjon)	○

Kompatible modeller	USB
iPod nano (6. generasjon)	○
iPod nano (5. generasjon)	○
iPod nano (4. generasjon)	○
iPod nano (3. generasjon)	○

- "Made for iPod" og "Made for iPhone" betyr at et elektronisk tilbehør har blitt laget spesielt for enten iPod eller iPhone, og at det er sertifisert av utvikleren til å oppfylle Apples ytelsesstandarder. Apple er ikke ansvarlig for betjening av denne enheten eller samsvaret med sikkerhetsstandarder og regulerende standarder. Merk at bruken av dette tilbehøret med iPod eller iPhone kan påvirke trådløstystemet.

Hvis du har spørsmål om eller problemer med enheten som ikke er beskrevet i denne håndboken, kontakter du den nærmeste Sony-forhandleren.

Spesifikasjoner

Tuneren

FM

Innstillingsområde: 87,5–108,0 MHz

Antennetilkobling:

Ekstern antennekontakt

Mellomfrekvens:

FM CCIR: -1.956,5 til -487,3 kHz og
+500,0 til +2.095,4 kHz

Tilgjengelig følsomhet: 8 dBf

Selektivitet: 75 dB ved 400 kHz

Signal/støy-forhold: 73 dB

Separasjon: 50 dB ved 1 kHz

Frekvensrespons: 20–15.000 Hz

MW/LW

Innstillingsområde:

MW: 531–1 602 kHz

LW: 153–279 kHz

Antennetilkobling:

Ekstern antennekontakt

Følsomhet: MW: 26 µV, LW: 50 µV

CD-spiller

Signal/støy-forhold: 120 dB

Frekvensrespons: 10–20.000 Hz

Hastighetsforandringer og flutter: Ikke målbart

Maksimalt antall: (bare CD-R/CD-RW)

– mapper (album): 150 (inkludert rotmappe)

– filer (spor) og mapper: 300 (kan være færre enn 300 hvis mappe-/filnavn inneholder mange tegn)

– tegn som vises i mappe-/filnavn: 32 (Joliet) / 64 (Romeo)

Tilsvarende kodek: MP3 (.mp3), WMA (.wma) og AAC (.m4a)

USB-spiller

Grensesnitt: USB (høy hastighet)

Maks. strømstyrke: 1 A

Maksimalt antall gjenkjennelige spor: 10.000

Tilsvarende kodek:

MP3 (.mp3)

Bithastighet: 8–320 kbps (støtter variabel bithastighet (VBR))

Samplingsfrekvens: 16–48 kHz

WMA (.wma)

Bithastighet: 32–192 kbps (støtter variabel bithastighet (VBR))

Samplingsfrekvens: 32 kHz, 44,1 kHz, 48 kHz

AAC (.m4a, .mp4)

Bithastighet: 8–320 kbps

Samplingsfrekvens: 11,025–48 kHz

WAV (.wav)

Bitdybde: 16 bit

Samplingsfrekvens: 44,1 kHz, 48 kHz

FLAC (.flac)

Bitdybde: 16 bit, 24 bit

Samplingsfrekvens: 44,1 kHz, 48 kHz

Forsterker

Utgang: Høytalerutganger

Høytalerimpedans: 4–8 ohm

Maksimal utgangseffekt: 55 W × 4 (ved 4 ohm)

Generelt

Effekt:

Lydutganger (front, bak/sub, kan veksles)

Utgang for antenne/forsterker (REM OUT)

Innganger:

Inngang for fjernkontroll

Antenneinngang

AUX-inngang (stereominikontakt):

USB-port

Strømkrav: 12 V likestrømsbatterier (minus (jord))

Nominelt strømforbruk: 10 A

Dimensjoner:

Ca. 178 × 100 × 178 mm (b/h/d)

Monteringsdimensjoner:

Ca. 182 mm × 111 mm × 159 mm (b/h/d)

Vekt: Ca. 1,4 kg

Pakkens innhold:

Hovedenhet (1)

Komponenter for installasjon og tilkoblinger (1 sett)

Det er ikke sikkert at forhandleren din selger alt tilbehøret ovenfor. Spør forhandleren om detaljert informasjon.

Design og spesifikasjoner kan endres uten nærmere varsel.

Opphavsrett

Windows Media er enten et registrert varemerke eller et varemerke som tilhører Microsoft Corporation i USA og/eller andre land.

Dette produktet er beskyttet av visse opphavsrettigheter tilhørende Microsoft Corporation. Bruk eller distribusjon av denne teknologien utenfor dette produktet, er forbudt uten lisens fra Microsoft eller et autorisert Microsoft-datterselskap.

iPhone, iPod, iPod classic, iPod nano og iPod touch er varemerker som tilhører Apple Inc., registrert i USA og andre land.

MPEG Layer-3-lydkodingsteknologi og -patenter er benyttet med lisens fra Fraunhofer IIS og Thomson.

Android er et varemerke som tilhører Google Inc.

libFLAC

Copyright (C) 2000–2009 Josh Coalson
Copyright (C) 2011–2013 Xiph.Org Foundation

Videredistribusjon og bruk i kildeform og binær form, med eller uten endring, er tillatt så sant følgende betingelser er oppfylt:

- Videredistribusjon av kildekode må beholde opphavsrettsmerknaden ovenfor, listen over betingelser og ansvarsfraskrivelsen nedenfor.
- Videredistribusjon i binær form må reprodusere opphavsrettsmerknaden ovenfor, listen over betingelser og ansvarsfraskrivelsen nedenfor i dokumentasjonen og/eller annet materiale som følger med distribusjonen.
- Verken navnet på Xiph.org Foundation eller navnene på bidragsyterne kan brukes til å reklamere for eller fremheve produkter som er utledet av denne programvaren, uten spesifikk skriftlig tillatelse på forhånd.

DENNE PROGRAMVAREN LEVERES AV OPPHAVSRETTSEIERNE OG BIDRAGSYTERNE "SOM DEN ER", OG DE FRASKRIVER SEG ALLE DIREKTE ELLER INDIREKTE GARANTIER, INKLUDERT, MEN IKKE BEGRENSET TIL, INDIREKTE GARANTIER OM SALGBARHET OG ANVENDELIGHET FOR ET SÆRSKILT FORMÅL. XIPH.ORG FOUNDATION ELLER BIDRAGSYTERNE SKAL UNDER INGEN OMSTENDIGHETER VÆRE ANSVARLIGE FOR DIREKTE, INDIREKTE, TILFELDIGE, SPESIELLE, EKSEMPELMESSIGE ELLER KONSEKVENSMESSIGE SKADER (INKLUDERT, MEN IKKE BEGRENSET TIL, INNKJØP AV ERSTATNINGSVARER ELLER -TJENESTER, TAP AV BRUK, DATA ELLER INNTEKTER ELLER FORRETNINGSÅVBRUDD), UANSETT HVORDAN DE OPPSTÅR OG UANSETT TEORIER OM ANSVARLIGHET ETTER KONTRAKT, OBJEKTIVT ANSVAR ELLER

SUBJEKTIVT ANSVAR (INKLUDERT UAKTSOMHET OG ANNET), SOM OPPSTÅR PÅ NOEN SOM HELST MÅTE GJENNOM BRUK AV DENNE PROGRAMVAREN, SELV OM DE HAR FÅTT INFORMASJON OM MULIGHETEN FOR SLIKE SKADER.

Feilsøking

Følgende sjekklister kan hjelpe deg med å løse eventuelle problemer med enheten. Kontroller tilkoblingen og bruksanvisningen før du går gjennom sjekklisten nedenfor. Hvis du vil ha mer informasjon om hvordan du bruker sikringen og fjerner enheten fra dashbordet, kan du se "Tilkobling/installasjon" (side 18). Hvis problemet ikke blir løst, gå du til kundestøtteområdet som er angitt på baksiden.

Generelt

Ingen eller veldig lav lyd.

- Posisjonen til fader-kontrollen [FADER] er ikke angitt for et system med to høyttalere.
- Volumet på enheten og/eller tilkoblet enhet er veldig lavt.
 - Øk volumet på enheten og den tilkoblede enheten.

Ikke noe lydsignal.

- En forsterker (tilleggsutstyr) er tilkoblet, og du bruker ikke den innebygde forsterkeren.

Minnet er slettet.

- Du har trykt på tilbakestillingsknappen.
 - Lagre i minnet på nytt.
- Strømtilførselsledningen eller batteriet er frakoblet eller ikke riktig tilkoblet.

Lagrede stasjoner og riktig klokkeslett er slettet. Sikringen har gått.

Det kommer lyd fra enheten når tenningens posisjon endres.

- Ledningene er ikke satt i riktig i bilens ekstra strømkontakt for tilbehør.

Demonstrasjonsmodusen starter under avspilling eller mottak.

- Demonstrasjonsmodusen starter hvis enheten ikke er brukt i løpet av fem minutter når [DEMO-ON] er stilt inn.
 - Still inn [DEMO-OFF] (side 10).

Visningen forsvinner fra skjermen.

- Lysdempingen er stilt inn på [DIM-ON] (side 12).
- Visningen på skjermen forsvinner hvis du holder OFF inne.
 - Trykk på OFF på enheten til visningen ses på displayet.

Skjermen/lyset blinker.

- Strømtilførselen er ikke tilstrekkelig.
 - Kontroller at bilbatteriet leverer nok strøm til enheten. (Strømkravet er 12 V likestrøm.)

Betjeningsknappene fungerer ikke.

Platen mates ikke ut.

- Tilkoblingen er ikke riktig.
 - Kontroller tilkoblingen til enheten. Hvis problemet vedvarer, trykker du på tilbakestillingsknappen (side 5). Innholdet i minnet slettes. Av hensyn til din egen sikkerhet må du ikke tilbakestille enheten mens du kjører.

Radiomottak

Stasjoner tas ikke imot.

Lyden forstyrres av støy.

- Tilkoblingen er ikke riktig.
 - Kontroller tilkoblingen av bilantennen.
 - Hvis bilantennen ikke strekkes ut automatisk, bør du kontrollere tilkoblingen av kontrollledningen til antennen.

Det er ikke mulig å forhåndsinnstille stasjoner.

- Radiosignalet er for svakt.

RDS

Søket (SEEK) starter etter noen sekunders lytting.

- Stasjonen er ikke en TP-stasjon, eller signalet er for dårlig.
 - Deaktiver TA (side 7).

Ingen trafikkmeldinger.

- Aktiver TA (side 7).
- Stasjonen sender ingen trafikkmeldinger til tross for at den er en TP-stasjon.
 - Still inn på en annen stasjon.

PTY viser [- - - - -].

- Den aktuelle stasjonen er ikke en RDS-stasjon.
- RDS-data tas ikke imot.
- Stasjonen spesifiserer ikke programtypen.

Programtjenestenavnet blinker.

- Det finnes ingen alternativ frekvens for den aktuelle stasjonen.
 - Trykk på SEEK +/- mens programtjenestenavnet blinker. [PI SEEK] vises og enheten begynner å søke etter en annen frekvens med samme PI-data (programidentifikasjon).

CD-avspilling

Platen blir ikke avspilt.

- Platen er ødelagt eller skitten.
- CD-R/CD-RW-plater er ikke ment for lydavspilling (side 13).

MP3/WMA/AAC-filer kan ikke spilles av.

- Platen er ikke kompatibel med MP3/WMA/AAC-formatet eller versjonen. Hvis du vil ha mer informasjon om hvilke plater og formater som kan spilles av, gå du til kundestøtteområdet som er angitt på baksiden.

MP3/WMA/AAC-filer tar lengre tid å spille av enn andre formater.

- Det tar lengre tid å starte avspilling med følgende plater:
 - En plate som er innspilt med komplisert trestruktur.
 - En plate som er innspilt som flerøktplate.
 - plater det kan lagres data på

Lyden "hopper".

- Platen er ødelagt eller skitten.

Avspilling fra USB-enhet

Du kan ikke spille av elementer via en USB-hub.

- Denne enheten gjenkjenner ikke USB-enheter via en USB-hub.

Det tar lengre tid å spille av fra en USB-enhet.

- USB-enheten inneholder filer med en kompleks trestruktur.

Lyden er uregelmessig.

- Lyden kan bli uregelmessig ved bithastighet.
- DRM-filer (Digital Rights Management) spilles ikke av i enkelte tilfeller.

Lydfilen kan ikke spilles av.

- USB-enheter som er formatert med andre filsystemer enn FAT16 eller FAT32, støttes ikke.*

* Denne enheten har støtte for FAT16 og FAT32, men enkelte USB-enheter støtter kanskje ikke disse FAT-systemene. Hvis du vil ha mer informasjon, ser du bruksanvisningen for hver USB-enhet eller kontakter produsenten.

Feilmeldinger

CD ERROR: Platen kan ikke spilles av. Platen mates ut automatisk.

- Rengjør platen og sett den inn på riktig måte, eller kontroller at platen ikke er tom eller skadet.

CD NO MUSIC: Det finnes ingen fil som kan spilles av. Platen mates ut automatisk.

- Sett inn en plate med filer som kan spilles av (side 14).

CD PUSH EJT: Platen kunne ikke mates ut riktig.

- Trykk på  (utmatning).

HUB NO SUPRT: USB-hubber støttes ikke.

IPD STOP: iPod-avspillingen er avsluttet.

- Start avspillingen fra iPod/iPhone.

NO AF: Ingen alternative frekvenser.

- Trykk på SEEK +/- mens programtjenestenavnet blinker. Enheten begynner å søke etter en annen frekvens med samme PI-data (programidentifikasjon) ([PI SEEK]).

NO TP: Ingen trafikkprogrammer.

- Enheten fortsetter å søke etter tilgjengelige TP-stasjoner.

OVERLOAD: USB-enheten er overbelastet.

- Koble fra USB-enheten, og trykk på SOURCE for å velge en annen kilde.
- Det er en feil på USB-enheten, eller det er koblet til en enhet som ikke støttes.

READ: Leser informasjon.

- Vent til lesingen er fullført og avspillingen starter automatisk. Dette kan ta litt tid avhengig av filstrukturen.

USB ERROR: USB-enheten kan ikke brukes til å spille av.

- Koble til USB-enheten på nytt.

USB NO DEV: USB-enheten er ikke tilkoblet eller gjenkjennes ikke.









- Kontroller at USB-enheten eller USB-kabelen er ordentlig tilkoblet.

USB NO MUSIC: Det finnes ingen fil som kan spilles av.

- Koble til en USB-enhet med filer som kan spilles av (side 14).

USB NO SUPRT: USB-enheten støttes ikke.

- Hvis du vil ha mer informasjon om kompatibiliteten for USB-enheten din, går du til kundestøtteområdet som er angitt på baksiden.

     eller    : Begynnelsen eller slutten på platen er nådd.

: Tegnet kan ikke vises.

For fjernkontrollen på rattet:

ERROR: Det oppstod en feil under funksjonsregistreringen.

- Registrer på nytt fra den funksjonen der feilen oppstod (side 10).

TIMEOUT: Funksjonsregistreringen mislyktes på grunn av tidsavbrudd.

- Prøv å fullføre registreringen mens [REGISTER] blinker (omtrent seks sekunder) (side 10).

Kontakt nærmeste Sony-forhandler hvis problemet vedvarer.

Hvis du sender inn enheten til reparasjon på grunn av problemer med avspilling av CD-pater, må du inkludere platen som ble brukt da problemet oppstod.

Obs!

- Dra alle jordledninger til et felles jordingspunkt.
- Sørg for at ledningene ikke er klemte under en skrue eller sitter fast i bevegelige deler (f.eks. setet).
- Slå av tenningen før du oppretter tilkoblinger for å unngå kortslutning.
- Koble strømtilførselsledningen ⑤ til enheten og høyttalerne før den kobles til kontakten for eksternt utstyr.
- Sørg for å isolere åpne ledninger med isoleringstape av sikkerhetsårsaker.

Forsiktighetsregler

- Velg installasjonssted nøye, slik at enheten ikke hindrer normal bilkjøring.
- Ikke plasser systemet i områder som utsettes for støv, skitt, mye vibrasjon eller høy temperatur, for eksempel i direkte sollys eller i nærheten av varmeapparatet.
- Bruk bare de medfølgende monteringsfestene, slik at installasjonen blir sikkert utført.

Merknad om strømtilførselsledningen (gul)

Når du kobler til denne enheten i kombinasjon med andre stereokomponenter, må strømstyrken til den elektriske kretsen til bilen, som enheten er tilkoblet, være høyere enn summen av strømstyrken på sikringen til hver komponent.

Justere monteringsvinkelen

Juster monteringsvinkelen til mindre enn 45°.

Komponentliste for installasjon

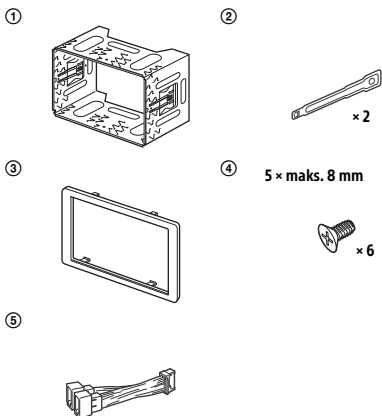

- Denne komponentlisten inkluderer ikke alt innholdet i pakken.
- Braketten ① festes på enheten før transport. Før du monterer enheten, må du bruke nøklene ② til å fjerne braketten ① fra enheten. Se "Fjerne braketten" (side 21) for å få mer informasjon.
- Ta vare på nøklene ② for fremtidig bruk. Du trenger dem hvis du vil fjerne enheten fra bilen.

Tilkobling

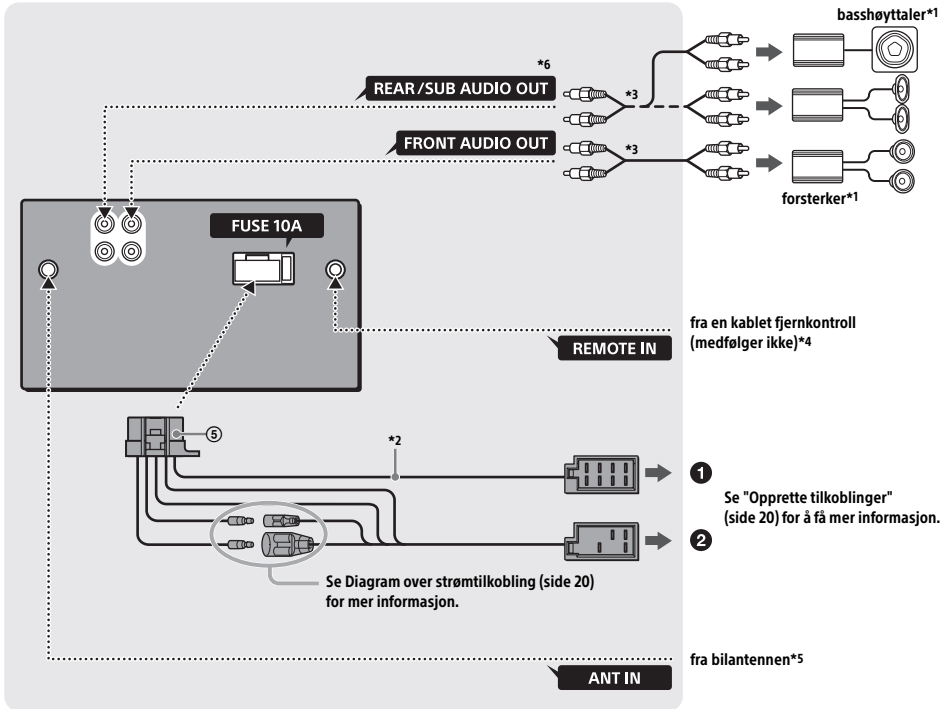

*1 Medfølger ikke

*2 Høyttalerimpedans: $4-8 \Omega \times 4$

*3 RCA-kabel (medfølger ikke)

*4 Bruk en adapter for en kablet fjernkontroll (medfølger ikke), avhengig av biltype.

*5 Bruk en adapter (medfølger ikke) hvis antennekontakten ikke passer, avhengig av biltype.

*6 AUDIO OUT kan veksles til SUB eller REAR.

Opprette tilkoblinger

Hvis du har en antenne uten releboks, kan antennen bli skadet hvis du kobler til denne enheten med den medfølgende strømtilførselsledningen ⑤.

1 Til bilens høyttalerkontakt

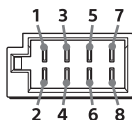

1	Bakhøytaler (høyre)	⊕	Lilla
2		⊖	Lilla-/svartstripet
3	Fronthøytaler (høyre)	⊕	Grå
4		⊖	Grå-/svartstripet
5	Fronthøytaler (venstre)	⊕	Hvit
6		⊖	Hvit-/svartstripet
7	Bakhøytaler (venstre)	⊕	Grønn
8		⊖	Grønn-/svartstripet

1 Til bilens strømkontakt

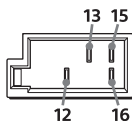

12	kontinuerlig strømtilførsel	Gul
13	utgang for antenne/forsterker (REM OUT)	Blå-/hvitstripet
15	vekslet strømtilførsel	Rød
16	jord	Svart

Enkel tilkobling til bassøytaler

Du kan bruke en bassøytaler uten forsterker når den er tilkoblet en bakhøytalerledning.

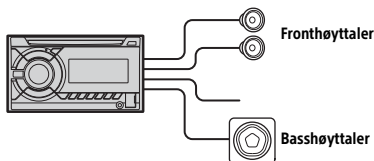

Merknader

- Bakhøytalerledninger må klargjøres på forhånd.
- Bruk en bassøytaler med en impedans på 4–8 ohm og med tilstrekkelig effekthåndteringskapasitet for å unngå skade.

Tilkobling til minne

Når den gule strømtilførselsledningen er tilkoblet, har minnekretsen strømtilførsel også når tenningen slås av.

Tilkobling til høyttalere

- Slå av enheten før du kobler til høyttalere.
- Bruk høyttalere med en impedans på 4–8 ohm og med tilstrekkelig effekthåndteringskapasitet for å unngå skade.

Diagram over strømtilkobling

Kontroller bilens kontakt for eksternt utstyr, og sørg for at ledningene er tilkoblet på riktig måte avhengig av bilen.

Kontakt for eksternt eksternt utstyr

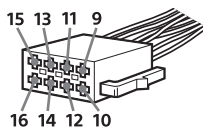

Vanlig tilkobling

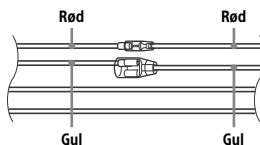

12	kontinuerlig strømtilførsel	Gul
15	vekslet strømtilførsel	Rød

Når plasseringen av de røde og gule lederne er omvendt

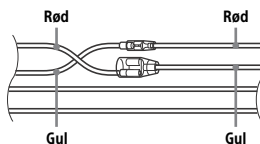

12	vekslet strømtilførsel	Gul
15	kontinuerlig strømtilførsel	Rød

Når bilen ikke har ACC-posisjon

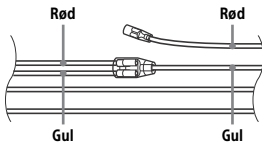

Samsvar tilkoblingene og veksle strømtilførselsledningene riktig, og koble deretter enheten til bilens strømtilførsel. Hvis du har spørsmål om eller problemer med å koble til enheten som ikke er beskrevet i denne håndboken, kontakter du bilforhandleren.

Bruke den kablede fjernkontrollen

- 1 Aktiver den kablede fjernkontrollen ved å angi [STR CONTROL] i [SET STEERING] til [PRESET] (side 10).

Installasjon

Fjerne braketten

Før du installerer enheten, må du fjerne braketten ① fra enheten.

- 1 Sett inn begge nøklene ② slik at de klikker på plass, og dra braketten ① nedover og enheten oppover for å skille dem.

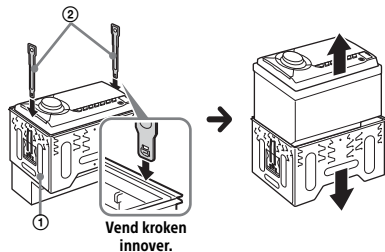

Montere enheten på dashbordet

Når du installerer enheten i en japansk bil, ser du "Montere enheten i en japansk bil" (side 22).

Montere enheten med medfølgende braketter

Før du installerer, kontrollerer du at sperrene på begge sider av braketten ① er bøyd 3,5 mm innover.

- 1 Plasser braketten ① i dashbordet, og bøy ut hakene for å feste.

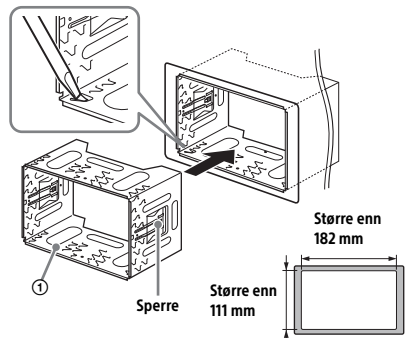

2 Monter enheten på braketten ①.

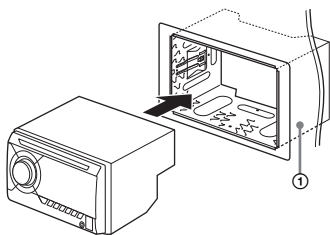

Merk

Hvis sperrene er rette eller bøyd utover, blir ikke enheten godt nok festet, og den kan løsne.

Montere enheten i en japansk bil

Du vil kanskje ikke kunne installere denne enheten i enkelte japanske bilmerker. Ta i så fall kontakt med din Sony-forhandler.

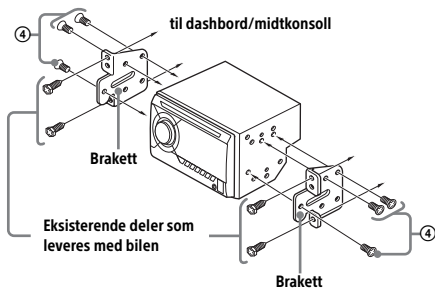

Når du installerer denne enheten i den forhåndsinstallert braketten i bilen din, bruker du de medfølgende skruene ④ i de rette skrueshullene i henhold til bilen. T for TOYOTA, M for MITSUBISHI og N for NISSAN.

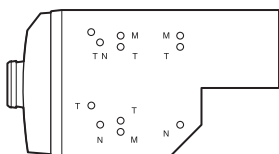

Merk

For å forhindre teknisk feil er det viktig at du bare bruker medfølgende skruer ④.

Tilbakestille enheten

Se "Tilbakestille enheten" (side 5) for å få mer informasjon.

Bytte sikring

Når du bytter ut den gamle sikringen, må du passe på å bruke en med samme strømstyrke. Hvis sikringen går, må du kontrollere strømtilkoblingen og bytte ut sikringen. Hvis sikringen går på nytt etter at du har byttet den, kan de ha oppstått en intern feil. Ta i så fall kontakt med nærmeste Sony-forhandler.

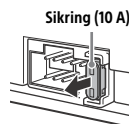

Kundestøtteområde

Besøk webområdet nedenfor hvis du har spørsmål eller vil lese aktuell kundestøtteinformasjon om dette produktet:

<http://www.sony.eu/support>

Registrer produktet ditt på nettet på:

<http://www.sony.eu/mysony>



<http://www.sony.net/>

©2015 Sony Corporation