

Bluetooth®- äänijärjestelmä

Käyttöohjeet

FI

Lisätietoja liitännöistä ja asennuksesta on sivulla 29.

Esittely (DEMO) -näytön sulkemishjeet on annettu sivulla 17.



Asenna tämä laite turvallisuusyrystä auton kojelaudalle, sillä laitteen vasen puoli kuumenee käytön aikana.
Lisätietoja on kohdassa "Liitännät/asennus" (sivu 29).

Valmistettu Thaimaassa

Laseriodin ominaisuudet

- Säteilyn kesto: jatkuva
- Laserin teho: alle 53,3 μ W

(Teho on mitattu 200 mm:n etäisyydeltä optisen lukupään linssin pinnalta käyttäen 7 mm:n aukkoa.)

Käyttöjännitteen ja muut tiedot sisältävä nimikilpi sijaitsee kotelon pohjassa.



Sony Corporation ilmoittaa täten, että tämä laite vastaa direktiivin 1999/5/EY olennaisia vaatimuksia ja muita asiaankuuluvia määräyksiä.

Lisätietoja on seuraavassa URL-osoitteessa:

<http://www.compliance.sony.de/>

Huomautus asiakkaille: seuraavat tiedot koskevat ainoastaan laitteita, joita myydään EU:n direktiivejä noudattavissa maissa.

Valmistaja: Sony Corporation,
1-7-1 Konan Minato-ku Tokio, 108-0075 Japani
EU:n tuotteen vaatimustenmukaisuus:
Sony Deutschland GmbH, Hedelfinger Strasse 61,
70327 Stuttgart, Saksa

Varoitus, jos auton virtalukossa ei ole ACC-asentoa

Muista ottaa AUTO OFF -toiminto käyttöön (sivu 17). Laite sammuu kokonaan ja automaattisesti määrätyn ajan kuluttua laitteen sammuttamisesta, mikä estää akun tyhjenemisen. Jos et ota AUTO OFF -toimintoa käyttöön, pidä sytytystä katkaistaessa OFF-painiketta aina painettuna, kunnes näyttö sammuu.

Kolmansien osapuolten tarjoamia palveluita koskeva vastuuvapauslauseke

Kolmansien osapuolten tarjoamia palveluita voidaan muuttaa ja ne voidaan keskeyttää tai lakkauttaa ilman erillistä ilmoitusta. Sony ei millään tavalla vastaa tällaisista tilanteista.

Tärkeä huomautus

Varoitus

SONY EI MISSÄÄN TAPAUKSESSA VASTAA SATUNNAISISTA, EPÄSUORISTA TAI VÄLILLISISTÄ VAHINGOISTA TAI MUISTA VAHINGOISTA, KUTEN ILMAN RAJOITUKSIA VOITON MENETYKSESTÄ, LIIKEVAIHDON MENETYKSESTÄ, TIETOJEN MENETYKSESTÄ, LAITTEEN TAI SIIHEN LIITTYVÄN LAITTEISTON KÄYTÖN ESTYMISESTÄ JA KÄYTTÖKATKOISTA SEKÄ OSTAJAN LAITTEEN, SEN LAITTEISTON JA/TAI SEN OHJELMISTON KÄYTTÖÖN KÄYTTÄMÄSTÄ AJASTA.

Hyvä asiakas, tämä laite sisältää radiolähtetimen. UNECE-määräyksen 10 mukaisesti ajoneuvojen valmistajat voivat asettaa ajoneuvoihin asennettaville radiolähtetimille tiettyjä ehtoja. Tarkista ne ajoneuvon käyttöoppaasta tai ota yhteyttä ajoneuvon valmistajaan tai myyjään, ennen kuin asennat tämän laitteen ajoneuvoon.

Hätäpuhelut

Tämä auton BLUETOOTH-handsfree-laite ja laitteeseen kytketty elektroninen laite käyttävät radiosignaaleja, matkapuhelin- ja puhelinverkkoja sekä käyttäjän ohjelmoimaa toimintoa, eikä yhteyttä kaikissa olosuhteissa taata.

Älä siis luota välttämättömässä viestinnässä (esimerkiksi hätätapauksissa) ainoastaan johonkin tiettyyn elektroniseen laitteeseen.

BLUETOOTH-tiedonsiirto

- BLUETOOTH-laitteen säteilemät mikroaallot voivat vaikuttaa elektronisten lääkinnällisten laitteiden toimintaan. Sammuta tämä laite ja muut BLUETOOTH-laitteet seuraavissa sijainneissa, sillä ne voivat aiheuttaa onnettomuuden:
 - sairaaloissa, junissa, lentokoneissa ja huoltoasemilla, joissa on tulenarkoja kaasuja
 - automaattisten ovien ja palohälyttimien läheisyydessä.
- Tämä laite tukee BLUETOOTH-standardin mukaisia suojaustoimintoja, joilla voidaan suojata tiedonsiirtoyhteys langatonta BLUETOOTH-tekniikkaa käytettäessä. Joitakin asetuksia käytettäessä suojaus ei ehkä kuitenkaan ole riittävä. Ole varovainen, kun kommunikoi käyttämällä langatonta BLUETOOTH-tekniikkaa.
- Emme millään tavalla vastaa tietojen joutumisesta väärin käsiin BLUETOOTH-tiedonsiirron aikana.

Jos sinulla on laitteeseen liittyviä kysymyksiä tai ongelmia, joita ei käsitellä tässä käyttöohjeessa, ota yhteyttä lähimpään Sony-jälleenmyyjään.

Sisällys

Osat ja painikkeet	5
--------------------	---

Käytön aloittaminen

Etupaneelin irrottaminen	6
Laitteen asetusten palauttaminen	7
Kellonajan asettaminen	7
BLUETOOTH-laitteen valmisteleminen	7
iPod- tai USB-laitteen liittäminen	9
Muiden kannettavien äänilaitteiden liittäminen	9

Radion kuunteleminen

Radion kuunteleminen	10
Radio Data System (RDS) -järjestelmän käyttäminen	10

Toistaminen

Levyn toistaminen	11
iPod- tai USB-laitteessa olevan sisällön toistaminen	11
BLUETOOTH-laitteessa olevan sisällön toistaminen	12
Kappaleiden hakeminen ja toistaminen	12

Handsfree-puhelut (vain BLUETOOTH-toiminnolla)

Puhelun vastaanottaminen	13
Puhelun soittaminen	13
Puhelun aikana käytettävissä olevat toiminnot	14

Hyödyllisiä toimintoja

SongPal iPhone- ja Android-puhelimissa	15
Siri Eyes Freen käyttäminen	16

Asetukset

DEMO-tilan peruuttaminen	17
Perusasetusten määrittäminen	17
Yleiset asetukset (GENERAL)	17
Ääniasetusten määrittäminen (SOUND)	18
Ääniasetusten määrittäminen (DISPLAY)	19
BLUETOOTH-asetukset (BT)	20
SongPal-toiminnon määrittäminen (SONGPAL)	20

Lisätietoja

Laiteohjelmiston päivittäminen	21
Varotoimet	21
Ylläpito	22
Tekniset tiedot	22
Vianmäärittäminen	24

Liitännät/asennus

Varoituksia	29
Asennuksen osaluettelo	29
Liitännät	30
Asennus	33

Osat ja painikkeet

Päälaite

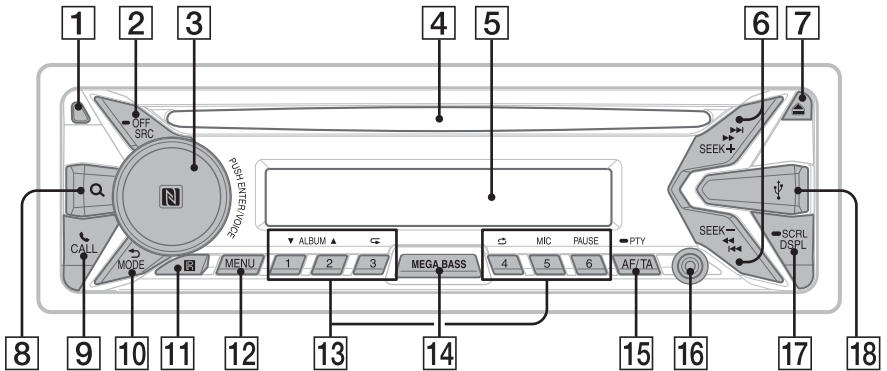

Etupaneeli poistettu (sisäpaneeli)



1 Etupaneelin vapautuspainike

2 SRC (lähde)

Kytke virta.
Vaihda lähdetä.

OFF

Sammuta lähde ja näytä kello painamalla tätä 1 sekunnin ajan.
Katkaise virta ja sammuta näyttö painamalla tätä yli 2 sekunnin ajan.

3 Säätökiekko

Säädi äänenvoimakkuutta kiertämällä tätä.

PUSH ENTER

Anna valittu kohde.

Vaihda lähde painamalla SRC ja sitten kiertämällä ja painamalla tätä.

Ota SongPal-toiminto käyttöön (muodosta yhteys) painamalla tätä yli 2 sekunnin ajan.

VOICE (sivu 14, 16)

Aktivoi puhevalinta ja puheentunnistus, kun SongPal-toiminto (vain Android™ -puhelimet) tai Siri-toiminto (vain iPhone) on käytössä.

N-Mark

Muodosta BLUETOOTH-yhteys koskettamalla säätökiekkoa Android-puhelimella.

4 Levypaikka

5 Näyttöikkuna

6 SEEK +/-

Viritä radioasemat automaattisesti. Viritä manuaalisesti painamalla tätä jonkin aikaa.

◀◀/▶▶ (edellinen/seuraava)

◀/▶ (pikasiirto taakse- tai eteenpäin)

7 ▲ (levyn poisto)

8 Q (selaa) (sivu 12, 13)

Siirry selaustilaan toiston aikana.

9 ☎ CALL

Siirry puheluvalikkoon. Vastaanota tai lopeta puhelu.
Vaihda BLUETOOTH-signaalia painamalla tätä yli 2 sekunnin ajan.

10 ↶ (takaisin)

Palaa edelliseen näyttöön.

MODE (sivu 10, 12, 14)

11 Kauko-ohjaimen vastaanotin

12 MENU*

Avaa asetusvalikko.

* Ei ole käytettävissä, kun BT-puhelin on valittuna.

13 Numeropainikkeet (1-6)

Vastaanota tallennettujen radioasemien lähetykset. Tallenna asemat painamalla tätä jonkin aikaa.

Soita tallennettuun puhelinnumeroon. Tallenna puhelinnumero painamalla tätä jonkin aikaa.

ALBUM ▼/▲

Ohita äänilaitteen albumi. Ohita albumit jatkuvasti painamalla tätä jonkin aikaa.

↺ (toisto)

🌀 (satunnaistoisto)

MIC (sivu 14)

PAUSE

14 MEGA BASS

Ota MEGA BASS -toiminto käyttöön tai poista se käytöstä painamalla tätä.

15 AF (vaihtoehtoiset taajuudet) / TA (liikennetiedotteet)

Määritä AF- ja TA-toiminnot.

● PTY (ohjelman tyyppi)

Valitse PTY RDS-tilassa painamalla tätä jonkin aikaa.

16 AUX-tuloliitäntä

17 DSPL (näyttö)

Vaihda näyttökohteita painamalla tätä.

● SCRL (vieritys)

Vieritä näyttökohdetta painamalla tätä jonkin aikaa.

18 USB-liitäntä

19 RESET (sisäpaneeli) (sivu 7)

Käytön aloittaminen

Etupaneelin irrottaminen

Voit irrottaa tämän laitteen etupaneelin varkauden estämiseksi.

- 1 Paina OFF ①, kunnes laite sammuu, paina etupaneelin vapautuspainiketta ② ja irrota sitten paneeli vetämällä sitä itseesi päin.

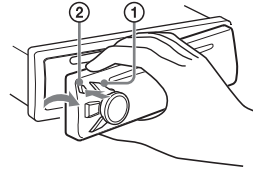

Varoitusääni

Jos käännät virtalukon OFF-asentoon etupaneelia irrottamatta, varoitusääni soi muutaman sekunnin ajan. Varoitusääni soi vain silloin, jos sisäänrakennettu vahvistin on käytössä.

Sarjanumerot

Varmista, että laitteen pohjassa ja etupaneelin takana olevat sarjanumerot vastaavat toisiaan. Muussa tapauksessa et pysty muodostamaan BLUETOOTH-pariliitosta ja -yhteyttä sekä katkaisemaan yhteyttä NFC-toiminnolla.

Etupaneelin kiinnittäminen

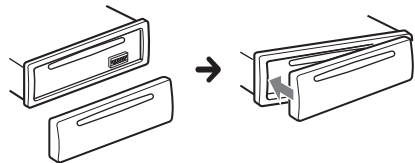

Laitteen asetusten palauttaminen

Laitteen asetukset on palautettava ennen laitteen ensimmäistä käyttökertaa sekä auton akun vaihtamisen ja liitäntöjen muuttamisen jälkeen. Paina sisäpaneelissa olevaa RESET-painiketta esimerkiksi kuulakärkikynällä etupaneelin irrottamisen jälkeen.



Huomaus

RESET-painiketta painettaessa kellon asetukset ja jotkin tallennetut sisällöt poistetaan.

Kellonajan asettaminen

- 1** Paina MENU, valitse [SET GENERAL] kiertämällä säätökiekkoa ja paina sitä.
- 2** Valitse [SET CLOCK ADJ] kiertämällä säätökiekkoa ja paina sitä.
Tunti-ilmaisoin vilkkuu.
- 3** Aseta tunti ja minuutti kiertämällä säätökiekkoa.
Voit siirtää digitaalista lukemaa painamalla SEEK +/-.
- 4** Kun minuutti on asetettu, paina MENU.
Asetus on suoritettu, ja kello käynnistyy.

Kellon näyttämisen*

Paina DSPL.

* Käytettävissä vain silloin, kun [SUB DISPLAY] -asetuksena on [SOURCE] (sivu 19).

BLUETOOTH-laitteen valmisteleminen

Voit nauttia musiikista tai soittaa handsfree-puheluita käyttämäsi BLUETOOTH-laitteen, kuten älypuhelimien, matkapuhelimien tai äänilaitteen (tästä lähtien "BLUETOOTH-laite", jos ei toisin ole määritetty), mukaan. Lisätietoja yhteyden muodostamisesta on laitteen mukana toimitetussa käyttöohjeessa.

Vähennä laitteen äänenvoimakkuutta, ennen kuin yhdistät laitteen. Muussa tapauksessa ääni voi olla voimakas.

Yhdistäminen älypuhelimien yhdellä kosketuksella (NFC)

Kun kosketat laitteen säätökiekkoa NFC-toimintoa* tukevalle älypuhelimella, laitteesta muodostetaan automaattisesti pariiliitos ja yhteys älypuhelimien.

* NFC (Near Field Communication) on lyhyen kantaman langaton tiedonsiirtotekniikka, jolla välitetään tietoja erilaisten laitteiden, kuten matkapuhelimien ja IC-merkkintöjen, välillä. NFC-toiminnolla tietoja voidaan siirtää kätevästi koskettamalla NFC-yhteensopivan laitteen toimintoa vastaavaa symbolia tai tähän tarkoitettua kohtaa.

Jos älypuhelimien on asennettu Android OS 4.0 tai sitä vanhempi versio, Google Play™ -sivustosta on ladattava NFC Easy Connect -sovellus. Sovellus ei ehkä ole ladattavissa joissakin maissa tai joillakin alueilla.

- 1** Ota NFC-toiminto älypuhelimessa käyttöön.
Lisätietoja on älypuhelimien mukana toimitetussa käyttöohjeessa.
- 2** Kosketa laitteen N-Mark-merkillä älypuhelimien N-Mark-merkkiä.

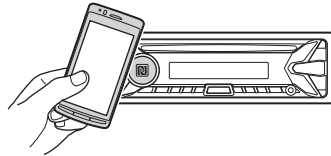

Varmista, että laitteen näyttöön syttyy .

Yhteyden katkaiseminen One touch-toiminnolla

Kosketa laitteen N-Mark-merkillä älypuhelimien N-Mark-merkkiä uudelleen.

Huomautuksia

- Kun muodostat yhteyden, käsittele älypuheliminta varovasti, jotta se ei pääse naarmuuntumaan.
- Yhteyden muodostaminen One touch -toiminnolla ei ole mahdollista, kun laite on jo yhdistetty toiseen NFC-yhteensopivaan laitteeseen. Katkaise tällöin toisen laitteen yhteys ja muodosta älypuhelimien yhteys uudelleen.

Pariliitoksen ja yhteyden muodostaminen BLUETOOTH-laitteeseen

Kun yhdistät BLUETOOTH-laitteen ensimmäisen kerran, on suoritettava molemminpuolinen rekisteröinti ("pariliitos"). Pariliitoksen ansiosta tämä laite ja muut laitteet pystyvät tunnistamaan toisensa.

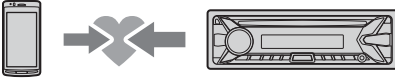

- 1 Aseta BLUETOOTH-laite 1 metrin päähän tästä laitteesta.
- 2 Paina CALL, valitse [SET PAIRING] kiertämällä säätökiekkoa ja paina sitä.
☎ viikkuu, kun laite on pariliitoksen valmiustilassa.
- 3 Muodosta pariliitos BLUETOOTH-laitteesta, jotta se tunnistaa tämän laitteen.
- 4 Valitse BLUETOOTH-laitteen näytössä [MEX-XB100BT].
Jos mallisi nimeä ei näy, suorita toimet vaiheesta 2 alkaen uudelleen.



- 5 Jos BLUETOOTH-laitteesta vaaditaan salasana*, kirjoita [0000].

* Salasanaa saatetaan kutsua laitteesta nimellä "salasavain", "PIN-koodi", "PIN-numero" tai "salalause" jne.

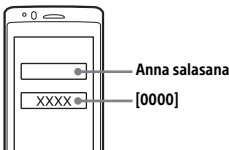

Kun pariliitos on muodostettu, ☎ jää näyttöön.

- 6 Valitse BLUETOOTH-laitteesta tämä laite BLUETOOTH-yhteyden muodostamista varten.

Näyttöön tulee 📶 tai 📶, kun yhteys on muodostettu.

Huomautus

BLUETOOTH-laitteeseen yhteyttä muodostettaessa tätä laitetta ei havaita toisesta laitteesta. Jos haluat ottaa tunnistuksen käyttöön, siirry pariliitostilaan ja hae tämä laite toisesta laitteesta.

Toiston aloittaminen

Lisätietoja on kohdassa "BLUETOOTH-laitteessa olevan sisällön toistaminen" (sivu 12).

Pariliitoksen muodostamisen peruuttaminen

Voit poistaa pariliitostilasta tämän laitteen ja BLUETOOTH-laitteen välisen pariliitoksen muodostamisen jälkeen suorittamalla vaiheen 2.

Yhteyden muodostaminen pariiksi liitettyyn BLUETOOTH-laitteeseen

Pariiksi liitetyn laitteen käyttämiseksi on muodostettava yhteys tähän laitteeseen. Jotkin pariiksi liitetyt laitteet muodostavat yhteyden automaattisesti.



- 1 Paina CALL, valitse [SET BT SIGNAL] kiertämällä säätökiekkoa ja paina sitä.
Varmista, että ☎ tulee näyttöön.
- 2 Ota BLUETOOTH-toiminto BLUETOOTH-laitteesta käyttöön.
- 3 Muodosta BLUETOOTH-laitteesta yhteys tähän laitteeseen.
📶 tai 📶 tulee näyttöön.

Näytössä olevat kuvakkeet:

	Tulee näyttöön, kun handsfree-puhelut ovat käytettävissä HFP (Handsfree Profile) -käyttöänon jälkeen.
	Tulee näyttöön, kun äänilaitteessa olevaa sisältöä voi toistaa A2DP (Advanced Audio Distribution Profile) -profiiliin käyttöänon jälkeen.

Yhteyden muodostaminen tästä laitteesta viimeksi yhdistettyyn laitteeseen

Ota BLUETOOTH-toiminto BLUETOOTH-laitteesta käyttöön.

Paina SRC ja valitse [BT PHONE] tai [BT AUDIO].
Paina ENTER, jos haluat muodostaa yhteyden matkapuhelimeen, tai PAUSE, jos haluat muodostaa yhteyden äänilaitteeseen.

Huomautus

BLUETOOTH-ääntä suoratoistettaessa tästä laitteesta ei voi muodostaa yhteyttä matkapuhelimeen. Muodosta tällöin yhteys matkapuhelimesta tähän laitteeseen.

Vihje

BLUETOOTH-signaali käytössä: kun sytytys kytketään, laite muodostaa automaattisesti yhteyden viimeksi yhdistettyyn matkapuhelimeen.

Mikrofonin asentaminen

Lisätietoja on kohdassa "Mikrofonin asentaminen" (sivu 32).

Yhteyden muodostaminen iPhone-puhelimeen tai iPod-laitteeseen (Automaattinen BLUETOOTH-pariliitos)

Kun USB-liitäntään liitetään iPhone-puhelin tai iPod-laite, johon on asennettu iOS5 tai sitä uudempi versio, laitteesta muodostetaan automaattisesti pariliitos ja yhteys iPhone-puhelimeen tai iPod-laitteeseen.

Jos haluat ottaa Automaattinen BLUETOOTH-pariliitos -toiminnon käyttöön, varmista, että [BT]-valikon [SET AUTO PAIR] -asetuksena on [ON] (sivu 20).

- 1 Ota BLUETOOTH-toiminto iPhone-puhelimesta tai iPod-laitteesta käyttöön.
- 2 Liitä iPhone-puhelin tai iPod-laite USB-liitäntään.

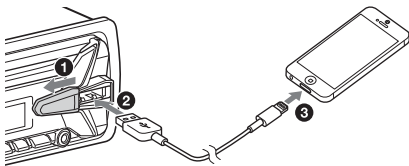

Varmista, että laitteen näyttöön syttyy .

Huomautuksia

- Automaattinen BLUETOOTH-pariliitos -toiminto ei voi käyttää, kun laite on jo yhdistetty toiseen BLUETOOTH-laitteeseen. Katkaise tällöin toisen laitteen yhteys ja yhdistä sitten iPhone-puhelin tai iPod-laite uudelleen.
- Jos Automaattinen BLUETOOTH-pariliitos -toiminto ei ole käytössä, katso lisätietoja kohdasta "BLUETOOTH-laitteen valmisteleminen" (sivu 7).

iPod- tai USB-laitteen liittäminen

- 1 Vähennä laitteen äänenvoimakkuutta.
- 2 Liitä iPod- tai USB-laite laitteeseen.

Käytä iPod-laitteen tai iPhone-puhelimen liittämiseen iPod-laitteen USB-liitäntäkaapelia (ei sisälly toimitukseen).

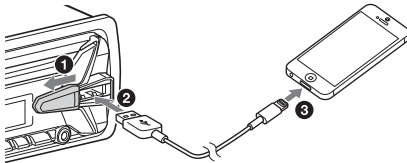

Muiden kannettavien äänilaitteiden liittäminen

- 1 Sammuta kannettava äänilaite.
- 2 Vähennä laitteen äänenvoimakkuutta.
- 3 Liitä kannettava äänilaite liitäntäjohdolla (ei sisälly toimitukseen) laitteen AUX-tuloliitäntään (stereominiliitäntään)*.

* Käytä suoraa liitintä.

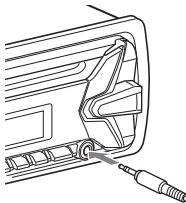

- 4 Valitse [AUX] painamalla SRC.

Yhdistetyn laitteen äänenvoimakkuustason sovittaminen muihin äänilähteisiin

Aloita kannettavan äänilaitteen sisällön toisto kohtalaisella äänenvoimakkuudella ja määritä tavallinen kuunteluäänenvoimakkuus laitteessa. Paina MENU ja valitse [SET SOUND] → [SET AUX VOLUME] (sivu 19).

Radion kuunteleminen

Radion kuunteleminen

Jos haluat kuunnella radiota, valitse [TUNER] painamalla SRC.

Automaattinen tallentaminen (BTM)

- 1 Vaihda kaistaa (FM1, FM2, FM3, MW tai LW) painamalla MODE.
- 2 Paina MENU, valitse [SET GENERAL] kiertämällä säätökiekkoa ja paina sitä.
- 3 Valitse [SET BTM] kiertämällä säätökiekkoa ja paina sitä.
Laitte tallentaa asemat taajuusjärjestyksessä numeropainikkeisiin.

Virittäminen

- 1 Vaihda kaistaa (FM1, FM2, FM3, MW tai LW) painamalla MODE.
- 2 Tee viritys.
Manuaalinen virittäminen
Etsi summittainen taajuus painamalla SEEK +/- ja hienoviritä halutulle taajuudelle painamalla toistuvasti SEEK +/-.
Automaattinen virittäminen
Paina SEEK +/-.
Haku päättyy, kun laite löytää aseman.

Manuaalinen tallentaminen

- 1 Kun löydät aseman, jonka haluat tallentaa, paina jotakin numeropainiketta (1–6), kunnes [MEM] tulee näyttöön.

Tallennettujen asemien vastaanottaminen

- 1 Valitse kaista ja paina sitten numeropainiketta (1–6).

Radio Data System (RDS) -järjestelmän käyttäminen

Vaihtoehtoisten taajuuksien (AF) ja liikennetiedotteiden (TA) määrittäminen

AF-toiminto virittää aseman jatkuvasti uudelleen verkon voimakkaimman taajuuden mukaan, kun taas TA-toiminto lähettää ajan tasalla olevia liikennetietoja tai liikenneohjelmia (TP), jos niitä vastaanotetaan.

- 1 Valitse [AF-ON], [TA-ON], [AF/TA-ON] tai [AF/TA-OFF] painamalla AF/TA.

RDS-asemien tallentaminen AF- ja TA-asetuksen kanssa

Voit esiasettaa RDS-asemat yhdessä AF/TA-asetuksen kanssa. Määritä AF/TA-asetus ja tallenna sitten asema BTM-toiminnolla tai manuaalisesti. Manuaalista esiasetusta käyttämällä voit esiasettaa myös muita kuin RDS-asemia.

Hätäilmoitusten vastaanottaminen

Kun AF- tai TA-toiminto on käytössä, hätäilmoitukset keskeyttävät automaattisesti valitun äänilähteen toiston.

Äänenvoimakkuuden säätäminen liikennetiedotteen aikana

Taso tallennetaan muistiin tulevia liikennetiedotteita varten normaalista äänenvoimakkuustasosta riippumatta.

Jääminen kuuntelemaan yhtä paikallista ohjelmaa (REGIONAL)

Kun AF- ja REGIONAL-toiminnot ovat käytössä, laite ei vaihda toiselle voimakkaammalla signaalilla lähettävälle paikallisasemalle. Jos poistut tämän alueellisen ohjelman vastaanottoalueelta, määritä FM-vastaanoton aikana [GENERAL]-valikossa [REGIONAL-OFF] (sivu 18). Tämä toiminto ei toimi Isoissa-Britanniassa ja joillakin muilla alueilla.

Local Link -toiminto (vain Iso-Britannia)

Tämän toiminnon avulla voit valita muita alueellisia paikallisasemia, vaikka niitä ei ole tallennettu numeropainikkeisiin.

Paina FM-vastaanoton aikana numeropainiketta (1–6), johon on tallennettu paikallisasema. Paina 5 sekunnin kuluessa paikallisaseman numeropainiketta uudelleen. Toista tätä toimenpidettä, kunnes paikallisasema on vastaanotettu.

Ohjelmatyyppien valitseminen (PTY)

- 1 Paina FM-vastaanoton aikana PTY jonkin aikaa.
- 2 Kierrä säätökiekkoa, kunnes haluttu ohjelmatyyppi tulee näyttöön, ja paina sitä.
Laite alkaa hakea valittua ohjelmatyyppiä lähettävää radioasemaa.

Ohjelmatyypit

NEWS (Uutiset), **AFFAIRS** (Ajankohtaisohjelmat), **INFO** (Tiedot), **SPORT** (Urheilu), **EDUCATE** (Koulutus), **DRAMA** (Draama), **CULTURE** (Kulttuuri), **SCIENCE** (Tiede), **VARIED** (Sekalainen), **POP M** (Pop), **ROCK M** (Rock), **EASY M** (M.O.R.), **LIGHT M** (Kevyt klassinen), **CLASSICS** (Vakava klassinen), **OTHER M** (Muu musiikki), **WEATHER** (Sää), **FINANCE** (Talous), **CHILDREN** (Lastenohjelmat), **SOCIAL A** (Sosiaaliasiat), **RELIGION** (Uskonto), **PHONE IN** (Puheluohjelmat), **TRAVEL** (Matkailu), **LEISURE** (Vapaa-aika), **JAZZ** (Jazz), **COUNTRY** (Country), **NATION M** (Kansallinen musiikki), **OLDIES** (Oldies), **FOLK M** (Folk), **DOCUMENT** (Dokumentti)

Kellonajan asettaminen (CT)

Kellonaika asetetaan RDS-lähetyksen CT-tietojen perusteella.

- 1 Valitse [SET GENERAL] -asetukseksi [SET CT-ON] (sivu 18).

Toistaminen

Levyn toistaminen

- 1 Aseta levy laitteeseen (etiketti puoli ylöspäin).

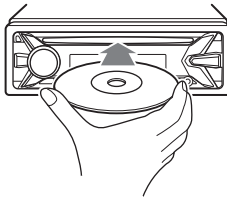

Toisto käynnistyy automaattisesti.

iPod- tai USB-laitteessa olevan sisällön toistaminen

Tässä käyttöohjeessa "iPod" viittaa yleisesti iPod-laitteiden ja iPhone-puhelimien iPod-toimintoihin, jos tekstissä tai kuvissa ei toisin ole todettu.

Lisätietoja iPod-laitteesi yhteensopivuudesta saat kohdasta "Tietoja iPod-laitteesta" (sivu 21) tai takakannessa ilmoitetusta tukisivustosta.

Voit käyttää USB-standardin kanssa yhteensopivia MSC (Mass Storage Class)- ja MTP (Media Transfer Protocol) -tyyppisiä USB-laitteita (kuten USB-muistitikkaa, digitaalista mediasoitinta tai Android-puhelinta).

Joidenkin digitaalisten mediasoitimien tai Android-puhelimien tapauksessa USB-yhteystilaksi on valittava MTP.

Huomautuksia

- Lisätietoja USB-laitteesi yhteensopivuudesta saat takakannessa ilmoitetusta tukisivustosta.
- Seuraavien tiedostojen toistoa ei tueta.
MP3/WMA/AAC/FLAC:
 - tekijänoikeuksin suojatut tiedostot
 - DRM (Digital Rights Management) -tiedostotMP3/WMA/AAC:
 - häviöttömästi pakatut tiedostotWAV:
 - monikanavaiset äänitiedostot

1 Liitä iPod- tai USB-laite USB-liitäntään (sivu 9).

Toisto käynnistyy.

Jos laite on jo yhdistetty, valitse toiston käynnistämiseksi [USB] painamalla SRC (näyttöön tulee [IPD], kun iPod-laite tunnistetaan).

2 Säädä laitteen äänenvoimakkuutta.

Toiston pysäyttäminen

Paina OFF 1 sekunnin ajan.

Laitteen irrottaminen

Pysäytä toisto ja irrota laite.

iPhone-puhelinta koskeva varoitus

Kun liität iPhone-puhelimen USB-liitäntään, puhelun äänenvoimakkuutta säädetään iPhone-puhelimesta, ei laitteesta. Älä tahattomasti lisää äänenvoimakkuutta laitteessa puhelun aikana, sillä puhelun päättyessä voi kuulua yllättäen voimakas ääni.

iPod-laitteen käyttäminen suoraan (Matkustajahallinta)

1 Paina toiston aikana MODE, kunnes [MODE IPOD] tulee näyttöön.

iPod-toiminnot ovat nyt käytettävissä.

Huomaa, että äänenvoimakkuutta voidaan säätää vain laitteesta.

Matkustajahallinnan lopettaminen

Paina MODE, kunnes [MODE AUDIO] tulee näyttöön.

BLUETOOTH-laitteessa olevan sisällön toistaminen

Voit toistaa BLUETOOTH A2DP (Advanced Audio Distribution Profile) -profiilia tukevassa yhdistetyssä laitteessa olevaa sisältöä.



1 Muodosta BLUETOOTH-yhteys äänilaitteeseen (sivu 8).

2 Valitse [BT AUDIO] painamalla SRC.

3 Käynnistä toisto äänilaitteesta.

4 Säädä laitteen äänenvoimakkuutta.

Huomautuksia

- Joidenkin äänilaitteiden tapauksessa joitakin tietoja, kuten kappaleen nimeä, numeroa ja toistoaikaa sekä toiston tilaa, ei ehkä näydetä tässä laitteessa.
- Vaikka tässä laitteessa vaihdetaan äänilähdettä, äänilaite ei pysäytä toistoa.
- [BT AUDIO] ei ilmesty näyttöön, kun SongPal-sovellusta käytetään BLUETOOTH-toiminnolla.

BLUETOOTH-laitteen äänenvoimakkuustason sovittaminen muihin äänilähteisiin

Aloita BLUETOOTH-äänilaitteen sisällön toisto kohtalaisella äänenvoimakkuudella ja määritä tavallinen kuunteluäänenvoimakkuus laitteessa. Paina MENU ja valitse [SET SOUND] → [SET BTA VOLUME] (sivu 19).

Kappaleiden hakeminen ja toistaminen

Toistuva toisto ja satunnaistoisto

1 Valitse haluttu toistotila painamalla toiston aikana toistuvasti ↶ (toisto) tai ↷ (satunnaistoisto).

Toiston käynnistäminen valitussa toistotilassa voi kestää jonkin aikaa.

Käytettävissä olevat toistotilat vaihtelevat valitun äänilähteen mukaan.

Kappaleen hakeminen nimen mukaan (Quick-BrowZer™)

1 Voit näyttää hakuluokkien luettelon painamalla CD-, USB- tai BT AUDIO*1 -toiston aikana Q (selaa)*2.

Kun kappaleluettelo avautuu, tuo haluttu hakuluokka näyttöön painamalla toistuvasti ↶ (takaisin).

*1 Käytettävissä vain AVRCP (Audio Video Remote Control Profile) 1.4 -profiilia tai sitä uudempaa versiota tukevissa äänilaitteissa.

*2 Voit palata USB-toiston aikana suoraan luokkaluettelon alkuun painamalla Q (selaa) yli 2 sekunnin ajan.

2 Valitse haluttu hakuluokka kiertämällä säätökiekkoa ja vahvista valinta painamalla sitä.

3 Hae haluttu kappale toistamalla vaihe 2. Toisto käynnistyy.

Poistuminen Quick-BrowZer-tilasta

Paina Q (selaa).

Hakeminen ohittamalla kohteet (Hyppytila)

- 1 Paina Q (selaa).
- 2 Paina SEEK +.
- 3 Valitse kohde kiertämällä säätökiekkoo. Luettelossa hypätään kohteiden kokonaismäärästä 10 % olevin askelin.
- 4 Voit palata Quick-BrowZer-tilaan painamalla ENTER. Valittu kohde tulee näyttöön.
- 5 Valitse haluttu kohde kiertämällä säätökiekkoo ja paina sitä. Toisto käynnistyy.

Handsfree-puhelut (vain BLUETOOTH-toiminnolla)

Jos haluat käyttää matkapuhelinta, liitä se tähän laitteeseen. Lisätietoja on kohdassa "BLUETOOTH-laitteen valmisteleminen" (sivu 7).



Puhelun vastaanottaminen

- 1 Paina CALL, kun puhelu vastaanotetaan soittoäänellä. Puhelu alkaa.

Huomautus

Soittoääni ja puhujan ääni kuuluvat vain etukaiuttimista.

Puhelun hylkääminen

Paina OFF 1 sekunnin ajan.

Puhelun lopettaminen

Paina CALL uudelleen.

Puhelun soittaminen

Voit soittaa puhelun puhelinluettelosta tai puheluhistoriasta, kun liitettyä on PBAP (Phone Book Access Profile) -profiilia tukeva matkapuhelin.

Puhelinluettelosta

- 1 Paina CALL, valitse [SET PHONE BOOK] kiertämällä säätökiekkoo ja paina sitä.
- 2 Valitse alkukirjain alkukirjainten luettelosta kiertämällä säätökiekkoo ja paina sitä.
- 3 Valitse nimi nimien luettelosta kiertämällä säätökiekkoo ja paina sitä.
- 4 Valitse numero numeroiden luettelosta kiertämällä säätökiekkoo ja paina sitä. Puhelu alkaa.

Puheluhistoriasta

- 1 Paina CALL, valitse [SET RECENT CALL] kiertämällä säätökiekkoa ja paina sitä. Puheluhistorialuettelo tulee näyttöön.
- 2 Valitse nimi tai puhelinnumero puheluhistoriasta kiertämällä säätökiekkoa ja paina sitä. Puhelu alkaa.

Puhelinnumeron syötöllä

- 1 Paina CALL, valitse [SET DIAL NUMBER] kiertämällä säätökiekkoa ja paina sitä.
- 2 Syötä puhelinnumero kiertämällä säätökiekkoa, valitse [] (välilyönti) ja paina ENTER*. Puhelu alkaa.
* Voit siirtää digitaalista lukemaa painamalla SEEK +/-.

Huomautus

Näyttöön tulee merkin [#] sijaan merkki [_].

Uudelleenvalinnalla

- 1 Paina CALL, valitse [SET REDIAL] kiertämällä säätökiekkoa ja paina sitä. Puhelu alkaa.

Esiasetusnumerolla

- 1 Paina SRC, valitse [BT PHONE] kiertämällä säätökiekkoa ja paina sitä.
- 2 Valitse yhteyshenkilö, jolle haluat soittaa, painamalla numeropainiketta (1–6).
- 3 Paina ENTER. Puhelu alkaa.

Puhelinnumeroiden esiasettaminen

Voit tallentaa esivalintanumeroksi enintään kuusi yhteyshenkilöä.

- 1 Valitse esivalintanumeroksi tallennettava puhelinnumero puhelinluettelosta tai puheluhistoriasta, tai syötä puhelinnumero suoraan. Puhelinnumero ilmestyy laitteen näyttöön.
- 2 Paina numeropainiketta (1–6), kunnes [MEM] tulee näyttöön. Yhteyshenkilö tallennetaan valittuun esiasetusnumeroon.

Puhetunnisteilla

Voit soittaa puhelun sanomalla laitteeseen liitettyyn, puhevalintatoimintoa tukevaan matkapuhelimeen tallennetun puhetunnisteen.

- 1 Paina CALL, valitse [SET VOICE DIAL] kiertämällä säätökiekkoa ja paina sitä. Voit myös painaa VOICE, kun SongPal-toiminto ei ole käytössä.
- 2 Sano matkapuhelimeen tallennettu puhetunniste. Puhe tunnistetaan, ja puhelu soitetaan.

Puhevalinnan peruuttaminen

Paina VOICE.

Puhelun aikana käytävissä olevat toiminnot

Soittoäänien äänenvoimakkuuden säätäminen

Kierrä säätökiekkoa puhelun vastaanottamisen aikana.

Puhujan puheen äänenvoimakkuuden säätäminen

Kierrä säätökiekkoa puhelun aikana.

Toisen osapuolen äänenvoimakkuuden säätäminen (Mikrofonin vahvistuksen säätäminen)

Paina MIC.

Säädettävät äänenvoimakkuustasot: [BTP MIC GAIN-LOW], [BTP MIC GAIN-MID], [BTP MIC GAIN-HI].

Kaiun ja kohinan vähentäminen (Kaiunpoisto/kaiunpoistotila)

Paina MIC jonkin aikaa.

Asetettavissa oleva tila: [BTP EC/NC-1], [BTP EC/NC-2].

Vaihtaminen handsfree-tilan ja kädessä pidettävän tilan välillä

Voit vaihtaa puhelun äänen laitteen ja matkapuhelimen välillä painamalla puhelun aikana MODE.

Huomautus

Joissakin matkapuhelimeissa tämä toiminto ei ehkä ole käytettävissä.

Hyödyllisiä toimintoja

SongPal iPhone- ja Android-puhelimissa

Ladattava SongPal-sovellus (versio 2.1 tai uudempi) App Storesta iPhoneen tai Google Playstä Android-puhelimeen.



Huomautuksia

- Noudata turvallisuussyistä paikallisia liikennelakeja ja -määräyksiä, äläkä käytä sovellusta ajon aikana.
- SongPal on sovellus, jonka avulla voit ohjata SongPalia tukevia Sony-äänilaitteita iPhone- tai Android-puhelimella.
- SongPalilla tapahtuvan ohjauksen mahdollisuudet vaihtelevat liitetyn laitteen mukaan.
- Lisätietoja SongPalin toimintojen käytöstä saat iPhone- tai Android-puhelimen käyttöohjeesta.
- Lisätietoja SongPalista saat seuraavasta URL-osoitteesta: <http://rd1.sony.net/help/speaker/> sngpal/

SongPal-yhteyden muodostaminen

- 1 Muodosta BLUETOOTH-yhteys iPhone- tai Android-puhelimeen (sivu 7).
- 2 Käynnistä SongPal-sovellus.
- 3 Paina laitteen ENTER-painiketta yli 2 sekunnin ajan.
iPhone- tai Android-puhelimeen muodostetaan yhteys.
Lisätietoja iPhone- tai Android-puhelimen toiminnoista on sovelluksen ohjeessa.

Jos laitenumero tulee näyttöön

Varmista, että numero (esim. 123456) tulee näyttöön, ja valitse sitten iPhone- tai Android-puhelimesta [Yes].

Yhteyden katkaiseminen

Paina ENTER jonkin aikaa.

Lähteen tai sovelluksen valitseminen

Voit valita halutun lähteen tai sovelluksen iPhone- tai Android-puhelimesta.

Lähteen valitseminen

Paina toistuvasti SRC. Voit myös painaa SRC, kiertää säätökiekon halutun lähteen kohdalle ja painaa ENTER.

Lähdeluettelon näyttäminen

Paina SRC.

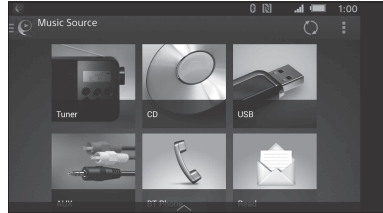

Erilaisten tietojen lukeminen puheopastuksella (vain Android-puhelimet)

Vastaanotetut tekstiviestit sekä Twitter-, Facebook- ja kalenteri-ilmoitukset luetaan automaattisesti laitteen kaiuttimien kautta.

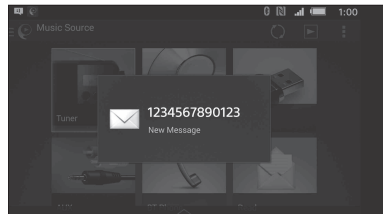

Lisätietoja asetuksista on sovelluksen ohjeessa.

Puheentunnistuksen ottaminen käyttöön (vain Android-puhelimet)

Rekisteröimällä sovellukset voit ohjata niitä äänikomennoilla. Lisätietoja on sovelluksen ohjeessa.

Puheentunnistuksen ottaminen käyttöön

- 1 Ota puheentunnistus käyttöön painamalla VOICE.
- 2 Sano haluttu äänikomento mikrofonin, kun Android-puhelimen näyttöön ilmestyy [Say Source or App].

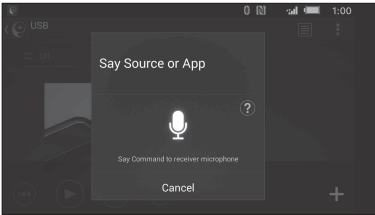

Huomautuksia

- Puheentunnistus ei ehkä joissakin tapauksissa ole käytettävissä.
- Liitetyn Android-puhelimen suorituskyvystä riippuen puheentunnistus ei ehkä toimi oikein.
- Käytä laitetta olosuhteissa, joissa puheentunnistuksen aikana kuuluu mahdollisimman vähän melua, kuten moottorin ääntä.

Vastaaminen SMS-viestiin (vain Android-puhelimet)

Voit vastata viestiin puheentunnistuksella.

- 1 Ota puheentunnistus käyttöön ja sano "Reply". SongPal-sovellukseen ilmestyy viestin syöttönäyttö.
- 2 Luo vastausviesti puheentunnistuksella. SongPal-sovellukseen ilmestyy viestivaihtoehtojen luettelo.
- 3 Valitse haluttu viesti kiertämällä säätökiekkoa ja paina sitä. Viesti lähetetään.

Erilaisten asetusten tekeminen

Voit säätää iPhone- tai Android-puhelimen eri asetuksia.

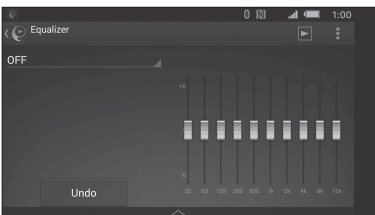

Lisätietoja asetuksista on sovelluksen ohjeessa.

Siri Eyes Freen käyttäminen

Siri Eyes Freen avulla voit käyttää iPhone-puhelimen handsfree-laitetta puhumalla mikrofonin. Tämä toiminto edellyttää, että yhdistät iPhone-puhelimen laitteeseen Automaattinen BLUETOOTH-pariliitos -toiminnolla. Toiminto on käytettävissä vain iPhone 4s -puhelimissa tai sitä uudemmissa versioissa. Varmista, että iPhone-puhelimessa käytetään uusinta iOS-versiota. BLUETOOTH-rekisteröinti on suoritettava sekä iPhone-puhelimen ja laitteen väliset yhteysasetukset on määritettävä ennakkoon. Lisätietoja on kohdassa "BLUETOOTH-laitteen valmisteleminen" (sivu 7).

1 Ota Siri-toiminto iPhone-puhelimessa käyttöön.

Lisätietoja on iPhone-puhelimen mukana toimitetussa käyttöohjeessa.

2 Paina VOICE.

Äänikomentonäyttö avautuu.

3 Odota, että iPhone-puhelin antaa äänimerkin, ja puhu mikrofonin.

iPhone-puhelin antaa taas äänimerkin, ja sitten Siri aloittaa tallennuksen.

Siri Eyes Freen poistaminen käytöstä

Paina VOICE.

Huomautuksia

- iPhone-puhelin ei ehkä kaikissa käyttöolosuhteissa tunnista ääntäsi. (Esimerkiksi silloin, kun olet liikkuvassa autossa.)
- Siri ei ehkä toimi oikein tai vasteaika voi olla tavallista pidempi paikoissa, joissa iPhone-signaaleja on vaikea vastaanottaa.
- iPhone-puhelimen käyttöolosuhteista riippuen Siri ei ehkä toimi oikein tai se voi sulkeutua.
- Jos toistat kappaleen iPhone-puhelimella BLUETOOTH-ääninyhteyden kautta, Siri-toiminto sulkeutuu automaattisesti ja laite siirtyy BLUETOOTH-äänilähteeseen, kun kappaleen toisto alkaa BLUETOOTH-yhteyden kautta.
- Kun Siri otetaan käyttöön äänentoiston aikana, laite voi siirtyä BLUETOOTH-äänilähteeseen, vaikka et määritä toistettavaa kappaletta.
- Kun liität iPhone-puhelimen USB-liitäntään, Siri ei ehkä toimi oikein tai se voi sulkeutua.
- Kun liität iPhone-puhelimen laitteeseen, älä ota Siriä käyttöön iPhone-puhelimesta. Siri ei ehkä toimi oikein tai se voi sulkeutua.
- Ääntä ei kuulu, kun Siri Eyes Free otetaan käyttöön.

Asetukset

DEMO-tilan peruuttaminen

Voit sulkea esittelynäytön, joka näkyy, kun lähde on sammutettu ja kello on näytössä.

- 1 Paina MENU, valitse [SET DISPLAY] kiertämällä säätökiekkoa ja paina sitä.**
- 2 Valitse [SET DEMO] kiertämällä säätökiekkoa ja paina sitä.**
- 3 Valitse [SET DEMO-OFF] kiertämällä säätökiekkoa ja paina sitä.**
Asetus on määritetty.
- 4 Paina ↵ (takaisin) kaksi kertaa.**
Näyttö palaa normaaliin vastaanotto- ja toistotilaan.

Perusasetusten määrittäminen

Voit määrittää seuraavien asetusluokkien kohteet: Yleiset asetukset (GENERAL), ääniasetukset (SOUND), näyttöasetukset (DISPLAY), BLUETOOTH-asetukset (BT), SongPal-asetukset (SONGPAL) (Ei ole käytettävissä, kun BT-puhelin on valittuna.)

- 1 Paina MENU.**
- 2 Valitse asetusluokka kiertämällä säätökiekkoa ja paina sitä.**
Määritettävissä olevat kohteet vaihtelevat lähteen ja asetusten mukaan.
- 3 Valitse asetukset kiertämällä säätökiekkoa ja paina sitä.**

Palaaminen edelliseen näyttöön

Paina ↵ (takaisin).

Yleiset asetukset (GENERAL)

CLOCK ADJ (kellonajan asettaminen) (sivu 7)

CHARGE

Vaihtaa USB-liitännän virtakapasiteetin (A): [HIGH], [STD].
(Käytettävissä vain silloin, kun lähde on sammutettu ja kello on näytössä.)

CAUT ALARM (varoitusaäni)

Ottaa varoitusaänen käyttöön: [ON], [OFF] (sivu 6).
(Käytettävissä vain silloin, kun lähde on sammutettu ja kello on näytössä.)

BEEP

Ottaa äänimerkin käyttöön: [ON], [OFF].

AUTO OFF

Hiljenee automaattisesti halutun ajan kuluttua, kun laite sammutetaan: [NO], [30S] (30 sekuntia), [30M] (30 minuuttia), [60M] (60 minuuttia).

STEERING

Rekisteröi/palauttaa ohjauspyörän kauko-ohjaimen asetukset.

(Käytettävissä vain silloin, kun laite on liitetty liitäntäkaapelilla (ei sisälly toimitukseen).)

(Käytettävissä vain silloin, kun lähde on sammutettu ja kello on näytössä.)

STR CONTROL (ohjauspyörän kauko-ohjain)

Valitsee yhdistetyn kauko-ohjaimen syöttötilan. Sovita syöttötila toimintahäiriöiden välttämiseksi ennen käyttöä yhdistettyyn kauko-ohjaimen.

USER

Ohjauspyörän kauko-ohjaimen syöttötila (valitaan automaattisesti, kun [STR EDIT] on valmis tai [STR RESET] suoritetaan)

EXTERNAL

Langallisen kauko-ohjaimen syöttötila ohjauspyörän kauko-ohjainta lukuun ottamatta

STR EDIT (ohjauspyörän kauko-ohjaimen muokkaus)

Rekisteröi toiminnot (SOURCE, ATT, VOL +/-, SEEK +/-, VOICE, CALL) ohjauspyörän kauko-ohjaimen:

- 1** Valitse ohjauspyörän kauko-ohjaimen määritettävä toiminto kiertämällä säätökiekkoa ja paina sitä.
- 2** Kun [REGISTER] vilkkuu, paina jonkin aikaa sitä ohjauspyörän kauko-ohjaimen painiketta, johon haluat liittää toiminnon. Kun rekisteröinti on suoritettu, näyttöön tulee [REGISTERED].
- 3** Jos haluat rekisteröidä muita toimintoja, toista vaiheet **1** ja **2**.

STR RESET (ohjauspyörän kauko-ohjaimen asetusten palautus)

Palauttaa ohjauspyörän kauko-ohjaimen asetukset: [YES], [NO].

Huomautuksia

- Asetuksia määritettäessä voi käyttää vain laitteen painiketoimintoja. Pysäköi auto turvallisuussyistä ennen tämän asetuksen määrittämistä.
- Vaikka rekisteröinnin aikana tapahtuu virhe, kaikki aikaisemmin rekisteröidyt tiedot jäävät muistiin. Aloita rekisteröinti alusta toiminnosta, jonka kohdalla virhe ilmeni.
- Tämä toiminto ei ehkä ole käytettävissä kaikissa ajoneuvoissa. Lisätietoja ajoneuvosi yhteensopivuudesta saat takakannessa ilmoitetusta tukisivustosta.

AUX AUDIO

Ottaa AUX-lähdennyksen käyttöön: [ON], [OFF].
(Käytettävissä vain silloin, kun lähde on sammutettu ja kello on näytössä.) (Ei ole käytettävissä, kun SongPal-yhteys on muodostettu.)

CT (kellonaika)

Ottaa CT-toiminnon käyttöön: [ON], [OFF].

REGIONAL

Rajoittaa vastaanoton tietyille alueille: [ON], [OFF]. (Käytettävissä vain FM-lähetyksiä vastaanotettaessa.)

BTM (sivu 10)

(Käytettävissä vain silloin, kun viritin on valittuna.)

FIRMWARE

Tarkistaa/päivittää laiteohjelmiston version. Lisätietoja on seuraavassa tukisivustossa:

<http://support.sony-europe.com/fw-version>

FW VERSION (laiteohjelmiston versio)

Näyttää nykyisen laiteohjelmiston version.

FW UPDATE (laiteohjelmiston päivitys)

Käynnistää laiteohjelmiston päivitysprosessin: [YES], [NO].

(Käytettävissä vain silloin, kun lähde on sammutettu ja kello on näytössä.)

Ääniasetusten määrittäminen (SOUND)

Tämä asetusvalikko on käytettävissä, kun lähteenä on mikä tahansa muu kuin BT-puhelin.

MEGA BASS

Vahvistaa bassoääntä suhteutettuna äänenvoimakkuustasoon: [ON], [OFF].
(Asetukseksi valitaan automaattisesti [OFF], kun [CLEAR AUDIO+] -asetuksena on [ON].)

CLEAR AUDIO+

Toistaa äänen optimoimalla digitaalisen signaalin Sonyn suositeltujen ääniasetusten avulla: [ON], [OFF].
(Asetukseksi valitaan automaattisesti [OFF], kun [EQ10 PRESET] -asetusta muutetaan ja/tai [MEGA BASS] -asetuksena on [ON].)

EQ10 PRESET

Valitsee taajuuskorjainkäyrän kymmenestä vaihtoehdosta tai poistaa toiminnon käytöstä: [OFF], [R AND B], [ROCK], [POP], [DANCE], [HIP-HOP], [ELECTRONICA], [JAZZ], [SOUL], [COUNTRY], [CUSTOM].
Taajuuskorjainasetus voidaan tallentaa kunkin lähteen osalta muistiin.

EQ10 SETTING

Valitsee EQ10-asetukseksi [CUSTOM].

BASE

Valitsee esiasetetun taajuuskorjainkäyrän lisämukauttamisen perustaksi: [BAND1] 32 Hz, [BAND2] 63 Hz, [BAND3] 125 Hz, [BAND4] 250 Hz, [BAND5] 500 Hz, [BAND6] 1 kHz, [BAND7] 2 kHz, [BAND8] 4 kHz, [BAND9] 8 kHz, [BAND10] 16 kHz.
Äänenvoimakkuustasoa voidaan säätää 1 dB:n välein -6 dB:n ja +6 dB:n välillä.

POSITION (kuuntelupaikka)

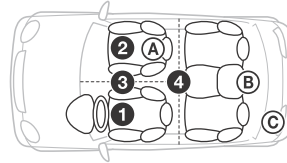

F/R POSITION (etu-/takapaikka)

Simuloi luonnollista äänikenttää viivästämmällä kaiuttimista tulevaa ääntä paikkasi mukaan:

① [FRONT L] (edessä vasemmalla),

② [FRONT R] (edessä oikealla),

③ [FRONT] (keskellä edessä),

④ [ALL] (auton keskellä),

[OFF] (paikkaa ei ole määritetty)

ADJ POSITION* (säädä paikkaa)

Hienosäätää kuuntelupaikan asetuksen: [+3] - [CENTER] - [-3].

SW POSITION* (bassokaiuttimen paikka)

Ⓐ [NEAR] (lähellä),

Ⓑ [NORMAL] (normaali),

Ⓒ [FAR] (kaukana)

BALANCE

Säätää äänen tasapainoa: [RIGHT-15] - [CENTER] - [LEFT-15].

FADER

Säätää suhteellista tasoa: [FRONT-15] - [CENTER] - [REAR-15].

DSEE (digitaalinen äänenparannusmoduuli)

Parantaa digitaalisesti pakattua ääntä palauttamalla pakkausprosessin aikana hävinneet äänet.

Tämä asetus voidaan tallentaa viritintä lukuun ottamatta kunkin lähteen osalta muistiin.

Valitsee DSEE-tilan: [ON], [OFF].

AAV (kehittynyt automaattinen äänenvoimakkuustoiminto)

Säätää kaikkien toistolähteiden toiston äänenvoimakkuustason optimaaliselle tasolle: [ON], [OFF].

REARBAS ENH (takabasson parannus)

Takabasson parannus -toiminto parantaa bassoääntä takakaiuttimien alipäästösuodinasetuksen avulla. Tämä toiminto mahdollistaa takakaiuttimien käytön bassokaiuttimena, jos bassokaiutinta ei ole liitetty. (Käytettävissä vain silloin, kun [SUBW DIRECT] -asetuksena on [OFF].)

RBE MODE (takabasson parannustila)
Valitsee takabasson parannustilan:

[1], [2], [3], [OFF].

LPF FREQ (alipäästösuotimen taajuus)
Valitsee bassokaiuttimen rajataajuuden:

[50Hz], [60Hz], [80Hz], [100Hz], [120Hz].

LPF SLOPE (alipäästösuotimen jyrkkyys)
Valitsee LPF-tilan jyrkkyuden: [1], [2], [3].

SUBW DIRECT (bassokaiuttimen suora liitäntä)

Voit käyttää bassokaiutinta ilman tehovahvistinta, kun se on liitetty takakaiuttimen johtoon. (Käytettävissä vain silloin, kun [RBE MODE] -asetuksena on [OFF].)

Liitä 4–8 ohmin bassokaiutin jommankumman takakaiuttimen johtoon. Älä liitä kaiutinta toisen takakaiuttimen johtoon.

SUBW MODE (bassokaiutintila)

Valitsee bassokaiutintilan: [1], [2], [3], [OFF].

SUBW PHASE (bassokaiuttimen vaihe)

Valitsee bassokaiuttimen vaiheen:
[NORM], [REV].

SW POSITION* (bassokaiuttimen paikka)

Valitsee bassokaiuttimen paikan:

[NEAR], [NORMAL], [FAR].

LPF FREQ (alipäästösuotimen taajuus)

Valitsee bassokaiuttimen rajataajuuden:
[50Hz], [60Hz], [80Hz], [100Hz], [120Hz].

LPF SLOPE (alipäästösuotimen jyrkkyys)

Valitsee LPF-tilan jyrkkyuden: [1], [2], [3].

SUB WOOFER

SUBW LEVEL (bassokaiuttimen taso)

Säätää bassokaiuttimen äänenvoimakkuustasoa:
[+10 dB] – [0 dB] – [-10 dB].

(Pienimpänä asetuksena näkyy [ATT].)

SUBW PHASE (bassokaiuttimen vaihe)

Valitsee bassokaiuttimen vaiheen:
[NORM], [REV].

SW POSITION* (bassokaiuttimen paikka)

Valitsee bassokaiuttimen paikan:
[NEAR], [NORMAL], [FAR].

LPF FREQ (alipäästösuotimen taajuus)

Valitsee bassokaiuttimen rajataajuuden:
[50Hz], [60Hz], [80Hz], [100Hz], [120Hz].

LPF SLOPE (alipäästösuotimen jyrkkyys)

Valitsee LPF-tilan jyrkkyuden: [1], [2], [3].

HPF (ylipäästösuodin)

HPF FREQ (ylipäästösuotimen taajuus)

Valitsee etu-/takakaiuttimien rajataajuuden:
[OFF], [50Hz], [60Hz], [80Hz], [100Hz], [120Hz].

HPF SLOPE (ylipäästösuotimen jyrkkyys)

Valitsee HPF-tilan jyrkkyuden (voimassa vain silloin, kun [HPF FREQ] -asetuksena on muu kuin [OFF]): [1], [2], [3].

AUX VOLUME (AUX-liitännän

äänenvoimakkuustaso)

Säätää kunkin liitetyn lisälaitteen äänenvoimakkuustasoa:

[+18 dB] – [0 dB] – [-8 dB].

Tätä asetusta käytettäessä

äänenvoimakkuustasoa ei tarvitse säätää laitteiden välillä.

BTA VOLUME (BLUETOOTH-äänenvoimakkuustaso)

Säätää kunkin liitetyn BLUETOOTH-laitteen äänenvoimakkuustasoa:

[+6 dB] – [0 dB] – [-6 dB].

Tätä asetusta käytettäessä

äänenvoimakkuustasoa ei tarvitse säätää laitteiden välillä.

* Ei tule näyttöön, kun [F/R POSITION] -asetuksena on [OFF].

Ääniasetusten määrittäminen (DISPLAY)

DEMO (esittely)

Ottaa esittelyn käyttöön: [ON], [OFF].

DIMMER

Himentää näytön: [ON], [OFF], [AT] (automaattinen)

([AT] on käytettävissä vain silloin, kun valaistuksen ohjausjohto on liitetty ja ajovalo on käytössä.)

SUB DISPLAY

Valitsee alitietoina näytettävän kohteen:
[SOURCE], [CLOCK].

BUTTON COLOR

Määrittää painikkeille esiasetetun tai mukautetun värin.

COLOR

Valitsee värin 15 esiasetetusta väristä ja 1 mukautetusta väristä.

CUSTOM COLOR

Rekisteröi painikkeille mukautetun värin.

RGB RED, RGB GREEN, RGB BLUE

Säädettävä värialue: [0] – [32] ([0] ei ole valittavissa kaikkia värialueita varten).

DSPL COLOR (näyttöväri)

Määrittää näytölle esiasetetun tai mukautetun värin.

COLOR

Valitsee värin 15 esiasetetusta väristä ja 1 mukautetusta väristä.

CUSTOM COLOR

Rekisteröi näytölle mukautetun värin.

RGB RED, RGB GREEN, RGB BLUE

Säädettävä värialue: [0] – [32] ([0] ei ole valittavissa kaikkia värialueita varten).

ALL COLOR

Määrittää näytölle ja painikkeille esiasetetun tai mukautetun värin.

COLOR

Valitsee värin 15 esiasetetusta väristä ja 1 mukautetusta väristä.

CUSTOM COLOR

Rekisteröi näytölle ja painikkeille mukautetun värin.

RGB RED, RGB GREEN, RGB BLUE

Säädettävä värialue: [0] – [32] ([0] ei ole valittavissa kaikkia värialueita varten).

SOUND SYNC (äänen synkronointi)

Valitsee äänen synkronoinnissa käytettävän värin: [ON], [OFF].

WHITE MENU

Voit näyttää valikon tavallista selkeämmin (valkoisena) väriasetusta murehtimatta: [ON], [OFF].

START WHITE

SRC-painiketta painettaessa pääyksikön näyttö ja painikkeet muuttuvat valkoisiksi ja sitten mukautetun värin mukaisiksi: [ON], [OFF].

MOTION DSPL (liikenäyttö)

Näyttää liikkuvia kuvioita: [ON], [OFF], [SA] (spektrianalysaattori).

AUTO SCROLL

Vierittää pitkiä kohteita automaattisesti: [ON], [OFF].

(Ei ole käytettävissä, kun valittuna on AUX tai viritin.)

BLUETOOTH-asetukset (BT)

PAIRING (sivu 8)

PHONE BOOK (sivu 13)

REDIAL (sivu 14)

RECENT CALL (sivu 14)

VOICE DIAL (sivu 14)

DIAL NUMBER (sivu 14)

RINGTONE

Valitsee, kuuluuko soittoaani tästä laitteesta tai yhdistetystä matkapuhelimesta: [1] (tämä laite), [2] (matkapuhelin).

AUTO ANSWER

Asettaa tämän laitteen vastaamaan saapuvaan puheluun automaattisesti: [OFF], [1] (noin 3 sekuntia), [2] (noin 10 sekuntia).

AUTO PAIR (automaattinen pariliitoksen muodostaminen)

Käynnistää automaattisesti BLUETOOTH-pariliitoksen muodostamisen heti, kun USB-liitäntään liitetään iOS 5.0 -pohjainen tai sitä uudempi laite: [ON], [OFF].

BT SIGNAL (BLUETOOTH-signaali) (sivu 8)

Ottaa BLUETOOTH-toiminnon käyttöön tai poistaa sen käytöstä.

BT INIT (BLUETOOTH-toiminnon alustaminen)

Alustaa kaikki BLUETOOTH-toimintoon liittyvät asetukset (esim. pariliitostiedot, esiasetusnumerot ja laitteen tiedot): [YES], [NO]. Kun hävität laitteen, alusta sen kaikki asetukset. (Käytettävissä vain silloin, kun lähde on sammutettu ja kello on näytössä.)

SongPal-toiminnon määrittys (SONGPAL)

Ota SongPal-toiminto (yhteys) käyttöön ja poista se käytöstä.

Lisätietoja

Laiteohjelmiston päivittäminen

Voit päivittää laitteen laiteohjelmiston seuraavasta tukisivustosta:

<http://support.sony-europe.com/>

Voit päivittää laiteohjelmiston siirtymällä tukisivustoon ja toimimalla verkossa annettujen ohjeiden mukaan.

Varoitus

- Anna laitteen jäähtyä, jos auto on ollut pysäköitynä suorassa auringonvalossa.
- Älä jätä etupaneelia tai äänilaitteita auton sisälle, sillä suoran auringonvalon aiheuttama kuumuus voi vahingoittaa niitä.
- Tehoantenni työntyy automaattisesti esiin.

Kosteuden tiivistyminen

Jos laitteen sisälle tiivistyy kosteutta, poista levy ja anna laitteen kuivua noin tunnin ajan. Muussa tapauksessa laite ei toimi oikein.

Hyvän äänenlaadun varmistaminen

Älä läikytä nesteitä laitteen tai levyjen päälle.

Huomautuksia levyistä

- Älä altista levyjä suoralle auringonvalolle äläkä lämpölähteille, kuten lämpöilmakanaville. Älä myöskään jätä levyä suoraan auringonvaloon pysäköityyn autoon.
- Pyyhi levyt ennen toistamista puhdistusliinalla keskeltä reunoja kohti. Älä käytä puhdistamiseen bensiiniä, tinneriä tai muita liuottimia äläkä alan liikkeissä myytäviä puhdistusaineita.
- Tämä laite on tarkoitettu Compact Disc (CD) -standardin mukaisten levyjen toistamiseen. DualDisc-levyt ja eräät muut tekijänoikeussuojauksella varustetut musiikkilevyt eivät ole Compact Disc (CD) -standardin mukaisia. Siksi niitä ei ehkä voi toistaa tällä laitteella.
- Levyt, joita tällä laitteella EI VOI toistaa:
 - levyt, joiden pinnassa on etikettejä, tarroja tai teippiä. Tämä saattaa aiheuttaa toimintahäiriön tai tuhota levyä.
 - epätavallisen (esimerkiksi sydämen, neliön tai tähden) muotoiset levyt. Tällaisten levyjen toistaminen voi vaurioittaa laitetta.
 - 8 cm:n levyt.



Huomautuksia CD-R-/CD-RW-levyistä

- Jos multisession-muodossa tallennettu levy alkaa CD-DA-sessiolla, se tunnustetaan CD-DA-levyksi, eikä muita sessioita toisteta.
- Levyt, joita tällä laitteella EI VOI toistaa:
 - tallennuslaadultaan huonot CD-R-/CD-RW-levyt
 - yhteensopimattomalla tallennusvälineellä tallennetut CD-R-/CD-RW-levyt
 - virheellisesti viimeistellyt CD-R-/CD-RW-levyt
 - muut kuin musiikki-CD-formaatissa tai ISO9660 Level 1/Level 2-, Joliet/Romeo- tai multisession-yhteensopivassa MP3-muodossa tallennetut CD-R-/CD-RW-levyt.

MP3-/WMA-/AAC-tiedostojen toistojärjestys

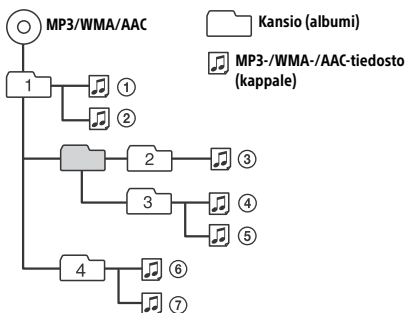

Tietoja iPod-laitteesta

- Voit muodostaa yhteyden seuraaviin iPod-malleihin. Päivitä iPod-laitteisiin uusin ohjelmisto ennen käyttöä.

Yhteensopivat iPhone- ja iPod-mallit

Yhteensopiva malli	Bluetooth®	USB
iPhone 5s	○	○
iPhone 5c	○	○
iPhone 5	○	○
iPhone 4s	○	○
iPhone 4	○	○
iPhone 3GS	○	○
iPhone 3G*		○
iPod touch (5. sukupolvi)	○	○
iPod touch (4. sukupolvi)	○	○
iPod touch (3. sukupolvi)*		○

Yhteensopiva malli	Bluetooth®	USB
iPod touch (2. sukupolvi)*		○
iPod classic*		○
iPod nano (7. sukupolvi)*		○
iPod nano (6. sukupolvi)*		○
iPod nano (5. sukupolvi)*		○
iPod nano (4. sukupolvi)*		○
iPod nano (3. sukupolvi)*		○

* SongPal ei tue iPhone 3G-, iPod touch- (3. sukupolvi), iPod touch- (2. sukupolvi), iPod classic- ja iPod nano -laitteita.

- Made for iPod- ja Made for iPhone -merkinnät tarkoittavat, että elektroninen lisälaite on suunniteltu käytettäväksi erityisesti iPod- tai iPhone-laitteen kanssa ja lisälaitteen kehittäjä takaa, että laite on Applen suorituskykyä koskevien standardien mukainen. Apple ei vastaa tämän laitteen toiminnasta tai siitä, että laite on turvallisuusmääräysten ja muiden lakisääteisten standardien mukainen. Huomaa, että tällaisen lisälaitteen käyttö iPod- tai iPhone-laitteen kanssa voi vaikuttaa langattomaan suorituskykyyn.

Jos sinulla on laitteeseen liittyviä kysymyksiä tai ongelmia, joita ei käsitellä tässä käyttöohjeessa, ota yhteyttä lähimpään Sony-jälleenmyyjään.

Ylläpito

Liitäntöjen puhdistaminen

Laitte ei ehkä toimi oikein, jos laitteen ja etupaneelin väliset liitännät eivät ole puhtaat. Irrota tämän estämiseksi etupaneeli (sivu 6) ja puhdista sen liitännät vanupuikolla. Älä käytä liian paljon voimaa. Muussa tapauksessa liitännät voivat vahingoittua.

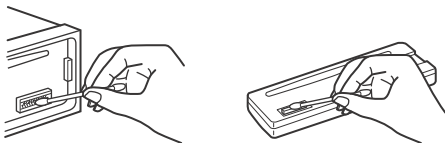

Huomautuksia

- Katkaise turvallisuuksysti sytytys ennen liitäntöjen puhdistamista ja poista avain virtalukosta.
- Älä kosketa liitäntöjä suoraan sormillasi tai millään metalliesineillä.

Tekniset tiedot

Viritinosio

FM

Viritysalue: 87,5–108,0 MHz

Antenniliitäntä:

Ulkoisen antennin liitäntä

Välitystaajuus:

FM CCIR: -1 956,5--487,3 kHz ja
+500,0--2 095,4 kHz

Käyttökelpoinen herkkyys: 8 dBf

Selektiivisyys: 75 dB, 400 kHz

Signaali-kohinasuhde: 73 dB

Erottelu: 50 dB, 1 kHz

Taajuusvaste: 20–15 000 Hz

MW/LW

Viritysalue:

MW: 531–1 602 kHz

LW: 153–279 kHz

Antenniliitäntä:

Ulkoisen antennin liitäntä

Herkkyys: MW: 26 µV, LW: 50 µV

CD-soitinosio

Signaali-kohinasuhde: 120 dB

Taajuusvaste: 10–20 000 Hz

Huojuunta ja värinä: mitattavissa olevan rajan alapuolella

Enimmäismäärät: (vain CD-R-/CD-RW-levyt)

– kansiot (albumit): 150 (pääkansio mukaan lukien)

– tiedostot (kappaleet) ja kansiot: 300 (voi olla vähemmän kuin 300, jos kansioiden/tiedostojen nimissä on monta merkkiä)

– kansion/tiedoston näytettävissä olevat merkit:

32 (Joliet) / 64 (Romeo)

Vastaava koodekki: MP3 (.mp3), WMA (.wma) ja AAC (.m4a)

USB-soitinosio

Liittymä: USB (nopea)

Enimmäisvirta: 1,5 A

Tunnistettavissa olevien kappaleiden

enimmäismäärä: 10 000

Vastaava koodekki:

MP3 (.mp3), WMA (.wma), WAV (.wav),

AAC (.m4a), AAC (.mp4) ja FLAC (.flac)

Langaton tietoliikenne

Tietoliikennejärjestelmä:

BLUETOOTH-standardin versio 3.0

Lähtö:

BLUETOOTH-standardin teholuokka 2

(enintään +4 dBm)

Enimmäisyhteysalue:

Näköetäisyydellä 10 m¹

Taajuusalue:

2,4 GHz:n kaista (2,4000–2,4835 GHz)

Modulaatiomenetelmä: FHSS

Yhteensopivat BLUETOOTH-profiilit*2:

- A2DP (Advanced Audio Distribution Profile) 1.3
- AVRCP (Audio Video Remote Control Profile) 1.5
- HFP (Handsfree Profile) 1.6
- PBAP (Phone Book Access Profile)
- SPP (Serial Port Profile)
- MAP (Message Access Profile)
- HID (Human Interface Device Profile)

Vastaava koodekki:

- SBC (.sbc) ja AAC (.m4a)

*1 Todelliseen yhteysalueeseen vaikuttavat useat tekijät, kuten laitteiden välissä olevat esteet, mikroaaltouunin lähellä olevat magneettikentät, staattinen sähkö, vastaanottoherkkyys, antennin suorituskyky, käyttöjärjestelmä, ohjelmistosovellus jne.

*2 BLUETOOTH-standardiprofiilit määrittävät laitteiden välisen BLUETOOTH-tiedonsiirron käyttötilan.

Tehovahvistinosio

Lähtö: Kaiutinlähdöt

Kaiuttimen impedanssi: 4–8 ohmia

Enimmäislähtöteho: 100 W × 4 (4 ohmia)

Yleistä

Lähdöt:

- Äänilähtöliitäntä: etu, taka, basso
- Tehoantenni / tehoantennin ohjausliitäntä (REM OUT)

Tulot:

- Kauko-ohjaimen tuloliitäntä
- Antennin tuloliitäntä
- MIC-tuloliitäntä
- AUX-tuloliitäntä (stereominiliitäntä)
- USB-liitäntä

Tehontarve: 12 V:n tasavirta, auton akku (negatiivinen maadoitus)

Nimellinen virrankulutus: 10 A

Mitat:

- noin 178 mm × 50 mm × 178 mm (l/k/s)

Asennusmitat:

- noin 182 mm × 53 mm × 161 mm (l/k/s)

Paino: noin 1,3 kg

Pakkauksen sisältö:

- Päälaitte (1)
- Mikrofoni (1)
- Asennukseen ja liitäntöihin tarvittavat osat (1 sarja)

Jotkin edellä mainituista lisävarusteista eivät ehkä ole saatavilla jälleenmyyjältä. Pyydä lisätietoja jälleenmyyjältä.

Ulkonäkö ja tekniset ominaisuudet voivat muuttua ilman erillistä ilmoitusta.

Tekijänoikeudet

Bluetooth®-sana ja -logot ovat Bluetooth SIG, Inc:n omistamia rekisteröityjä tavaramerkkejä, joita Sony Corporation käyttää lisenssillä. Muut tavaramerkit ja tuotenimet ovat omistajiensa omaisuutta.

N-Mark on NFC Forum, Inc:n tavaramerkki tai rekisteröity tavaramerkki Yhdysvalloissa ja muissa maissa.

Windows Media on Microsoft Corporation -yhtiön rekisteröity tavaramerkki tai tavaramerkki Yhdysvalloissa ja/tai muissa maissa.

Tätä tuotetta suojaavat tietyt Microsoft Corporationin immateriaalioikeudet. Tällaisen tekniikan käyttö tai jakelu tämän tuotteen ulkopuolella on kielletty ilman Microsoftin tai valtuutetun Microsoft-tytäryhtiön suostumusta.

iPhone, iPod, iPod classic, iPod nano, iPod touch ja Siri ovat Apple Inc:n Yhdysvalloissa ja muissa maissa rekisteröimiä tavaramerkkejä. App Store on Apple Inc:n palvelumerkki.

MPEG Layer-3 -äänikoodaustekniikkaa ja -patenteja käytetään Fraunhofer IIS:n ja Thomsonin luvalla.

Google, Google Play ja Android ovat Google Inc:n tavaramerkkejä.

libFLAC

Copyright (C) 2000–2009 Josh Coalson

Copyright (C) 2011–2013 Xiph.Org Foundation

Uudelleenjakelu ja käyttö lähde- ja binäärimuodossa muuttamattomana tai muutettuna on sallittua sillä edellytyksellä, että seuraavat ehdot täyttyvät:

- Lähdekoodin uudelleenjakelun yhteydessä on mainittava edellä oleva tekijänoikeusilmoitus, nämä ehdot ja seuraava vastuuvapauslauseke.
- Binäärikoodin uudelleenjakelun yhteydessä edellä oleva tekijänoikeusilmoitus, nämä ehdot ja seuraava vastuuvapauslauseke on liitettävä jakelun mukana toimitettavaan dokumentaatioon ja/tai muihin materiaaleihin.
- Xiph.org Foundationin nimeä tai sen sisällöntuottajien nimiä ei saa käyttää tämän ohjelmiston pohjalta johdettujen tuotteiden markkinoinnissa ilman ennalta myönnettyä kirjallista lupaa.

TÄMÄ OHJELMISTO TOIMITETAAN "SELLAISENAAN" JA TEKIJÄNOIKEUKSIEN HALTIJAT JA MUUT SISÄLLÖNTUOTTAJAT EIVÄT MYÖNNÄ MITÄÄN SUORAA TAI EPÄSUORAA TAKUUTA MUKAAN LUKIEN RAOITTAMATTA TAKUUTA KAUPALLISTETTAVUUDESTA TAI SOVELTUVUUDESTA TIETTYYN TARKOITUKSEEN. SÄÄTIÖ TAI SISÄLLÖNTUOTTAJAT EIVÄT MISSÄÄN OLOSUHITEISSA VASTAA MISTÄÄN MILLÄ TAHANSA TAVALLA AIHEUTUNEISTA TAI TEOREETTISEN VASTUUSEEN, KUTEN SOPIMUSRIKKOMUKSEEN, ANKARAAN VASTUUSEEN TAI MUUHUN OIKEUSPERUSTEeseen (MUKAAN LUKIEN HUOLIMATTOMUUS JA MUUT VASTAAVAT SYYT), PERUSTUVISTA SUORISTA, EPÄSUORISTA, SATUNNAISISTA, ERITYISISTÄ, ESIMERKINOMAISISTA TAI JOHDANNAISISTA VAHINGOISTA (MUKAAN LUKIEN RAOITTAMATTA KORVAAVIEN TAVAROIDEN TAI PALVELUJEN HANKKIMINEN, KÄYTTÖMAHDOLLISUUKSIEN, TIETOJEN TAI VOITTOJEN MENETTÄMINEN TAI LIKETOIMINNAN KESKEYTYMINEN), JOTKA LIITTYVÄT TÄMÄN OHJELMISTON KÄYTTÖÖN, VAIKKA TÄLLAISTEN VAHIKOIDEN MAHDOLLISUUDESTA OLISI TIEDOTETTU.

Vianmääritys

Seuraavan tarkistuslistan avulla voit korjata laitteen käytön aikana mahdollisesti ilmenevät ongelmat. Ennen kuin käyt alla olevan tarkistuslistan läpi, tarkista liitännät ja käyttöohjeet. Lisätietoja sulakkeen käytöstä ja laitteen irrottamisesta kojelaudasta on kohdassa "Liitännät/asennus" (sivu 29). Jos ongelma ei ratkea, käy takakannessa ilmoitetussa tukisivustossa.

Yleistä

Laitte sammuu, kun sisälttöä toistetaan suurella äänenvoimakkuudella.

- Auton virtajohdon kautta saatava virta ei ehkä riitä.
 - Tarkista virtaliitäntä. Jos liitännästä ei löydy vikaa, liitä johto suoraan akkuun. Jos ongelma ei korjaannu, ota yhteyttä lähimpään jälleenmyyjään.

Ääntä ei kuulu tai ääni on hyvin hiljainen.

- Etu-taka-tasapainonsäätimen [FADER] asento ei vastaa kaksitiekaiutinjärjestelmää.
- Laitteen ja/tai yhdistetyn laitteen äänenvoimakkuus on asetettu hyvin hiljaiseksi.
 - Lisää laitteen ja yhdistetyn laitteen äänenvoimakkuutta.

Äänimerkkiä ei kuulu.

- Laitteeseen on liitetty valinnainen tehovahvistin, eikä sisäänrakennettu vahvistin ole käytössä.

Muisti on tyhjennetty.

- Palautuspainiketta on painettu.
 - Tallenna tiedot uudelleen muistiin.
- Virtajohto tai akku on irrotettu tai niitä ei ole liitetty oikein.

Tallennetut asemat ja oikea aika on poistettu. Sulake on palanut.

Virta-avainta käännettäessä kuuluu ääni.

- Johtoja ei ole liitetty auton lisälaitteiden virtaliitäntään oikein.

Esittelytila käynnistyy toiston tai vastaanoton aikana.

- Esittelytila käynnistyy, jos mitään toimintoa ei suoriteta 5 minuuttiin, kun [DEMO-ON]-asetus on valittuna.
 - Valitse asetukseksi [DEMO-OFF] (sivu 19).

Tiedot katoavat näyttöikkunasta tai ne eivät ilmesty siihen.

- Valonsäätimen asetukseksi on valittu [DIMMER-ON] (sivu 19).
- Näyttö sammuu, jos painat OFF-painiketta jonkin aikaa.
 - Paina laitteen OFF-painiketta, kunnes näyttö avautuu.
- Liitännät ovat likaisia (sivu 22).

Toimintopainikkeet eivät toimi.

Levyä ei voi poistaa.

- Liitännät on tehty väärin.
 - Tarkista laitteen liitännät.
 - Jos ongelma ei korjaannu, paina RESET (sivu 7). Muistiin tallennetut sisällöt poistetaan. Älä turvallisuusyistä palauta laitteen asetuksia ajon aikana.

Radiovastaanotto

Asemia ei voi vastaanottaa.

Äänessä on melua.

- Liitännät on tehty väärin.
 - Tarkista auton antennin liitännät.
 - Jos auton antenni ei työnny esiin, tarkista tehoantennin ohjausjohdon liitännät.

Esiviritys ei ole mahdollista.

- Lähetysignaali on liian heikko.

RDS

SEEK-toiminto käynnistyy muutaman minuutin kuuntelun jälkeen.

- Asema ei tue TP-toimintoa tai sen signaali on heikko.
 - Poista TA-toiminto käytöstä (sivu 10).

Liikennetiedotteita ei ole.

- Ota TA-toiminto käyttöön (sivu 10).
- Asema ei lähetä liikennetiedotteita, vaikka se tukee TP-toimintoa.
 - Viritä toinen asema.

PTY-näytössä lukee [- - - - -].

- Nykyinen asema ei ole RDS-asema.
- RDS-tietoja ei ole vastaanotettu.
- Asema ei määritä ohjelmatyyppiä.

Ohjelmalvelun nimi vilkkuu.

- Nykyisellä asemalla ei ole vaihtoehtoista taajuutta.
 - Paina SEEK +/-, kun ohjelmalvelun nimi vilkkuu. Näyttöön tulee [PI SEEK], ja laite alkaa hakea toista taajuutta, jolla on samat PI-tiedot (ohjelman tunnistetiedot).

CD-levyn toisto

Levyä ei voi toistaa.

- Levy on voittunut tai likainen.
- CD-R-/CD-RW-levyä ei ole tarkoitettu äänikäyttöön (sivu 21).

MP3-/WMA-/AAC-tiedostoja ei voi toistaa.

- Levy on yhteensopimaton MP3-/WMA-/AAC-muodon ja -version kanssa. Lisätietoja toistettavissa olevista levyistä ja muodoista saat takakannassa ilmoitetusta tukisivustosta.

MP3-/WMA-/AAC-tiedostojen toistaminen kestää tavallista kauemmin.

- Seuraavien levyjen toiston käynnistäminen kestää tavallista kauemmin:
 - monimutkaisella hakemistorakenteella tallennettu levy
 - multisession-muodossa tallennettu levy
 - levy, jolle voi tallentaa tietoja.

Ääni hyppii.

- Levy on voittunut tai likainen.

USB-laitteen toisto

Kohteita ei voi toistaa USB-keskittimen kautta.

- Tämä laite ei tunnista USB-keskittimeen liitettviä USB-laitteita.

USB-laitteessa olevien sisältöjen toistaminen kestää tavallista kauemmin.

- USB-laitteessa on hakemistorakenteeltaan monimutkaisia tiedostoja.

Ääni katkeilee.

- Ääni voi katkeilla, jos bittinopeus on suurempi kuin 320 kbps.

Äänitiedostoa ei voi toistaa.

- Muilla kuin FAT16- tai FAT32-tiedostojärjestelmillä alustetut USB-laitteet eivät ole tuettuja.*

* Tämä laite tukee FAT16- ja FAT32-järjestelmiä, mutta kaikki USB-laitteet eivät välttämättä tue näitä FAT-järjestelmiä. Katso lisätietoja USB-laitteen käyttöohjeesta tai ota yhteyttä laitteen valmistajaan.

NFC-toiminto

Yhteyden muodostaminen yhdellä kosketuksella (NFC) ei ole mahdollista.

- Jos älypuhelin ei reagoi kosketukseen, toimi seuraavasti:
 - Tarkista, että älypuhelimien NFC-toiminto on otettu käyttöön.
 - Siirrä älypuhelimien N-Mark-merkki laitteen N-Mark-merkkiä lähemmäksi.
 - Jos älypuhelin on kotelossa, ota se siitä esiin.
- NFC-toiminnon vastaanottoherkkyys vaihtelee laitekohtaisesti.
 - Jos yhteyden muodostaminen älypuheliimeen yhdellä kosketuksella epäonnistuu useamman kerran, muodosta BLUETOOTH-yhteys manuaalisesti.

BLUETOOTH-toiminto

Yhteyttä muodostava laite ei tunnista tätä laitetta.

- Siirrä tämä laite ennen pariliitoksen muodostamista pariliitoksen valmiustilaan.
- Kun tämä laite on yhdistetty BLUETOOTH-laitteeseen, sitä ei havaita toisesta laitteesta.
 - Katkaise nykyinen yhteys ja hae tämä laite toisesta laitteesta.
- Kun laitepari on muodostettu, ota BLUETOOTH-signaalilähtö käyttöön (sivu 8).

Yhteyden muodostaminen ei onnistu.

- Yhteyttä hallitaan yhdeltä puolelta (tästä laitteesta tai BLUETOOTH-laitteesta), mutta ei molemmista.
 - Muodosta yhteys BLUETOOTH-laitteesta tähän laitteeseen tai toisin päin.

Havaitse laitteen nimi ei tule näyttöön.

- Toisen laitteen tilasta riippuen nimeä ei ehkä voi hakea.

Soittoääntä ei kuulu.

- Säädä äänenvoimakkuutta kiertämällä säätökiekkoa puhelun vastaanottamisen aikana.
- Yhteyttä muodostavasta laitteesta riippuen soittoääntä ei ehkä lähetetä oikein.
 - Valitse [RINGTONE]-asetukseksi [1] (sivu 20).
- Etukaiuttimia ei ole liitetty laitteeseen.
 - Liitä etukaiuttimet laitteeseen. Soittoääni kuuluu vain etukaiuttimista.

Puhujan puhe ei kuulu.

- Etukaiuttimia ei ole liitetty laitteeseen.
 - Liitä etukaiuttimet laitteeseen. Puhujan ääni kuuluu vain etukaiuttimista.

Soittaja sanoo, että ääni on liian hiljainen tai liian voimakas.

- Säädä äänenvoimakkuutta mikrofonin vahvistuksen säädöllä (sivu 14).

Puhelinkeskusteluiden aikana kuuluu kaikua tai melua.

- Vähennä äänenvoimakkuutta.
- Valitse EC/NC-tilaksi [BTP EC/NC-1] tai [BTP EC/NC-2] (sivu 14).
- Jos muu taustäääni kuin puhelun soittoaäni kuuluu voimakkaana, yritä vaimentaa kyseistä ääntä.
Esimerkki: Jos ikkuna on auki ja kuuluu voimakasta liikenteen melua, sulje ikkuna. Jos ilmastointilaitte on äänekäs, vähennä sen tehoa.

Puhelinta ei ole yhdistetty.

- BLUETOOTH-ääntä toistettaessa puhelinta ei yhdistetä, vaikka painat CALL-painiketta.
 - Muodosta yhteys puhelimesta.

Puhelimen äänenlaatu on heikko.

- Puhelimen äänenlaatu vaihtelee matkapuhelimen vastaanotto-olosuhteiden mukaan.
 - Siirrä auto paikkaan, jossa voit parantaa matkapuhelimen signaalia, jos vastaanotto on heikko.

Yhdistetyn äänilaitteen ääni on heikko (voimakas).

- Äänenvoimakkuustaso vaihtelee äänilaitteen mukaan.
 - Säädä yhdistetyn äänilaitteen tai tämän laitteen äänenvoimakkuutta.

Ääni hyppii BLUETOOTH-äänilaitteen sisällön toiston aikana.

- Vähennä laitteen ja BLUETOOTH-äänilaitteen välistä etäisyyttä.
- Jos BLUETOOTH-äänilaitetta säilytetään kotelossa, joka häiritsee signaalin kulkua, poista äänilaitte kotelosta käytön ajaksi.
- Lähellä on käytössä useita BLUETOOTH-laitteita tai muita radioaaltoja lähetettäviä laitteita.
 - Sammuta muut laitteet.
 - Lisää etäisyyttä muihin laitteisiin.
- Äänentoisto keskeytyy hetkellisesti, kun tämän laitteen ja matkapuhelimen välille muodostetaan yhteyttä. Kyseessä ei ole vika.

Yhdistettyä BLUETOOTH-äänilaitetta ei voi ohjata.

- Varmista, että yhdistetty BLUETOOTH-äänilaitte tukee AVRCP-profiilia.

Jotkin toiminnot eivät toimi.

- Varmista, että yhteyttä muodostava laite tukee kyseisiä toimintoja.

Puheluun vastataan tahattomasti.

- Yhteyttä muodostava puhelin on asetettu vastaamaan puheluun automaattisesti.

Pariliitoksen muodostaminen epäonnistui aikakatkaisun vuoksi.

- Yhteyttä muodostavasta laitteesta riippuen pariliitoksen muodostamiselle varattu aika voi olla lyhyt.
 - Yritä muodostaa pariliitos annetussa ajassa.

BLUETOOTH-toimintoa ei voi käyttää.

- Sammuta laite painamalla OFF-painiketta yli 2 sekunnin ajan ja käynnistä sitten laite uudelleen.

Auton kaiuttimista ei kuulu ääntä handsfree-puhelun aikana.

- Jos ääni kuuluu matkapuhelimesta, aseta matkapuhelin toistamaan ääni auton kaiuttimista.

Siri Eyes Free ei käynnisty.

- Suorita handsfree-laitteen rekisteröinti Siri Eyes Free:tä tukevasta iPhone-puhelimesta.
- Ota Siri-toiminto iPhone-puhelimesta käyttöön.
- Katkaise iPhone-puhelimen ja laitteen välinen BLUETOOTH-yhteys ja muodosta se uudelleen.

SongPalin käyttö

Sovelluksen nimi ei vastaa todellista sovellusta SongPal-sovelluksessa.

- Käynnistä sovellus uudelleen SongPal-sovelluksesta.

Kun SongPal-sovellusta käytetään BLUETOOTH-yhteyden kautta, näyttöön vaihtuu automaattisesti [BT AUDIO].

- SongPal-sovellus tai BLUETOOTH-toiminto toimii väärin.
- Suorita sovellus uudelleen.

SongPal-sovelluksen yhteys katkaistaan automaattisesti, kun näyttöön vaihtuu [IPD].

- SongPal-sovellus ei tue iPod-toistoa iPhone-puhelimesta tai iPod-laitteesta.
 - Vaihda laitteen lähteeksi muu kuin [IPD] ja muodosta sitten SongPal-yhteys (sivu 15).

Virhenäytöt/-sanomat

CD ERROR: CD-levyä ei voi toistaa. Levy poistetaan automaattisesti.

→ Puhdista levy tai aseta se paikalleen oikein, tai varmista, että levy ei ole tyhjä tai viallinen.

CD NO MUSIC: Toistettavissa olevia tiedostoja ei ole. Levy poistetaan automaattisesti.

→ Aseta laitteeseen levy, jolla on toistettavissa olevia tiedostoja (sivu 22).

CD PUSH EJT: Levyn poistaminen epäonnistui.

→ Paina ▲ (poista).

HUB NO SUPRT: USB-keskittimiä ei tueta.

IPD STOP: iPod-toisto on päättynyt.

→ Käynnistä toisto iPod-laitteesta tai iPhone-puhelimesta.

NO AF: Vaihtoehtoisia taajuuksia ei ole.

→ Paina SEEK +/-, kun ohjelmopalvelun nimi vilkkuu. Laite alkaa hakea toista taajuutta, jolla on samat PI-tiedot (ohjelman tunnistetiedot) (näyttöön tulee [PI SEEK]).

NO TP: Liikenneohjelmia ei ole.

→ Laite jatkaa käytettävissä olevien TP-asemien hakemista.

OUTPUT ERROR: Laitteessa on voinut ilmetä sisäinen toimintahäiriö.

→ Tarkista liitäntä. Jos virhesanoma jää edelleen näyttöön, ota yhteyttä lähimpään Sony-jälleenmyyjään.

OVERLOAD: USB-laite on ylikuormitettu.

→ Irrota USB-laite ja valitse toinen lähde painamalla SRC.
→ USB-laite on vioittunut tai liitettyä on laite, jota ei tueta.

READ: Tietoja luetaan.

→ Odota, kunnes luku on päättynyt, ja toisto käynnistyy automaattisesti. Tämä voi levyn rakenteen mukaan kestää jonkin aikaa.

TEMP CAUTION: Lämpösulake on lauennut.

→ Vähennä äänenvoimakkuutta.

USB ERROR: USB-laitteessa olevaa sisältöä ei voi toistaa.

→ Liitä USB-laite uudelleen.

USB NO DEV: USB-laitetta ei ole liitetty tai sitä ei tunnisteta.

→ Varmista, että USB-laite tai USB-kaapeli on liitetty kunnolla.

USB NO MUSIC: Toistettavissa olevia tiedostoja ei ole.

→ Liitä USB-laite, jolla on toistettavissa olevia tiedostoja (sivu 22).

USB NO SUPRT: USB-laitetta ei tueta.

→ Lisätietoja USB-laitteesi yhteensopivuudesta saat takakannessa ilmoitetusta tukisivustosta.

⏏ tai ⏏⏏⏏⏏: Saavuttu levyn alkuun tai loppuun.

⏏: Merkkiä ei voi näyttää.

BLUETOOTH-toiminto:

BT BUSY: BLUETOOTH-laite on varattu.

→ Odota hetki ja yritä sitten uudelleen.

ERROR: Valittua toimintoa ei voi suorittaa.

→ Odota hetki ja yritä sitten uudelleen.

NO DEV: BLUETOOTH-laitetta ei ole liitetty tai sitä ei tunnisteta.

→ Varmista, että BLUETOOTH-laite on liitetty kunnolla tai että BLUETOOTH-laitteeseen on muodostettu BLUETOOTH-yhteys.

P EMPTY: Puhelinnumeroita ei ole tallennettu.

UNKNOWN: Nimeä tai puhelinnumeroa ei voi näyttää.

WITHHELD: Soittaja on piilottanut puhelinnumeron.

SongPalin käyttö:

APP -----: Sovellukseen ei ole muodostettu yhteyttä.

→ Muodosta SongPal-yhteys uudelleen (sivu 15).

APP DISCNCT: Sovelluksen yhteys on katkaistu.

→ Muodosta SongPal-yhteys (sivu 15).

APP DISPLAY: Sovelluksen näytön asetusnäyttö on auki.

→ Sulje sovelluksen näytön asetusnäyttö painiketoimintojen ottamiseksi käyttöön.

APP LIST: CD-levyn, USB-laitteen tai iPod-laitteen sisällysluettelo on auki.

→ Sulje sovelluksen luettelo painiketoimintojen ottamiseksi käyttöön.

APP MENU: Sovelluksen asetusnäyttö on auki.

→ Sulje sovelluksen asetusnäyttö painiketoimintojen ottamiseksi käyttöön.

APP NO DEV: Laitetta, johon sovellus on asennettu, ei ole yhdistetty tai sitä ei tunnisteta.

→ Muodosta BLUETOOTH-yhteys ja sitten SongPal-yhteys uudelleen (sivu 15).

APP SOUND: Sovelluksen äänen asetusnäyttö on auki.

→ Sulje sovelluksen äänen asetusnäyttö painiketoimintojen ottamiseksi käyttöön.

OPEN APP: SongPal-sovellus ei ole käynnissä.

→ Käynnistä sovellus.

Ohjauspyörän kauko-ohjaimen käyttö:

ERROR: Toiminnon rekisteröinnin aikana tapahtui virhe.

→ Suorita rekisteröinti uudelleen toiminnosta, jonka kohdalla virhe ilmeni (sivu 17).

TIMEOUT: Toiminnon rekisteröinti epäonnistui aikakatkaisun vuoksi.

→ Yritä suorittaa rekisteröinti, kun [REGISTER] vilkkuu (noin 6 sekuntia) (sivu 17).

Jos nämä ratkaisut eivät korjaa ongelmaa, ota yhteyttä lähimpään Sony-jälleenmyyjään.

Jos toimitat laitteen korjattavaksi CD-levyn toisto-ongelman vuoksi, ota ongelman ilmetessä käytetty levy mukaan.

Varoituksia

- Liitä kaikki maadoitusjohdot yhteiseen maadoituspisteeseen.
- Älä anna johtojen jäädä ruuvien alle tai liikkuvien osien (esimerkiksi istuinkiskon) väliin.
- Katkaise oikosulkujen välttämiseksi syytys ennen liitäntöjen tekemistä.
- Liitä virtajohto ⑥ laitteeseen ja kaiuttimiin, ennen kuin liität sen lisälaitteiden virtaliitäntään.
- Eristä kaikki irralliset, liittämättömät johdot turvallisuusyistyä sähköteipillä.

Varotoimet

- Valitse asennussijainti huolellisesti, jotta laite ei häiritse normaalia ajamista.
- Älä asenna laitetta paikkoihin, joissa se on alttiina pölylle, lialle, voimakkaalle värinälle tai korkeille lämpötiloille, kuten suoraan auringonvaloon tai ilmanvaihtokanavien lähelle.
- Käytä turvallisen asennuksen varmistamiseksi vain toimitukseen kuuluvia kiinnitystarvikkeita.

Virtajohtoa (keltainen) koskeva huomautus

Kun liität tämän laitteen yhdessä muiden stereolaitteiden kanssa, laitteen liittämiseen käytettävän auton virtapiirin ampeeriarvon on oltava kunkin komponentin sulakkeiden ampeeriarvojen summaa suurempi.

Asennuskulman säätäminen

Säädä asennuskulmaa niin, että se on alle 45°.

Asennuksen osaluettelo

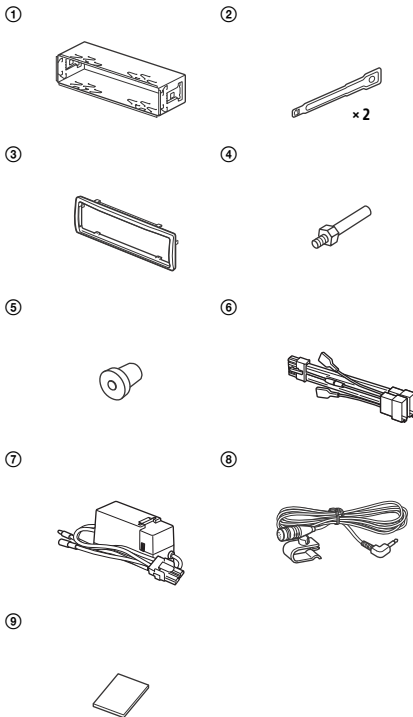

- Tämä osaluettelo ei sisällä kaikkia pakkauksessa olevia tarvikkeita.
- Kiinnike ① ja suojakuori ③ kiinnitetään laitteeseen ennen toimitusta. Irrota kiinnike ① vapautusavaimilla ② laitteesta ennen laitteen asennusta. Lisätietoja on kohdassa "Suojakuoren ja kiinnikkeen irrottaminen" (sivu 33).
- Säilytä vapautusavaimet ② tulevaa käyttöä varten, sillä niitä tarvitaan myös silloin, kun irrotat laitteen autosta.

Liitännät

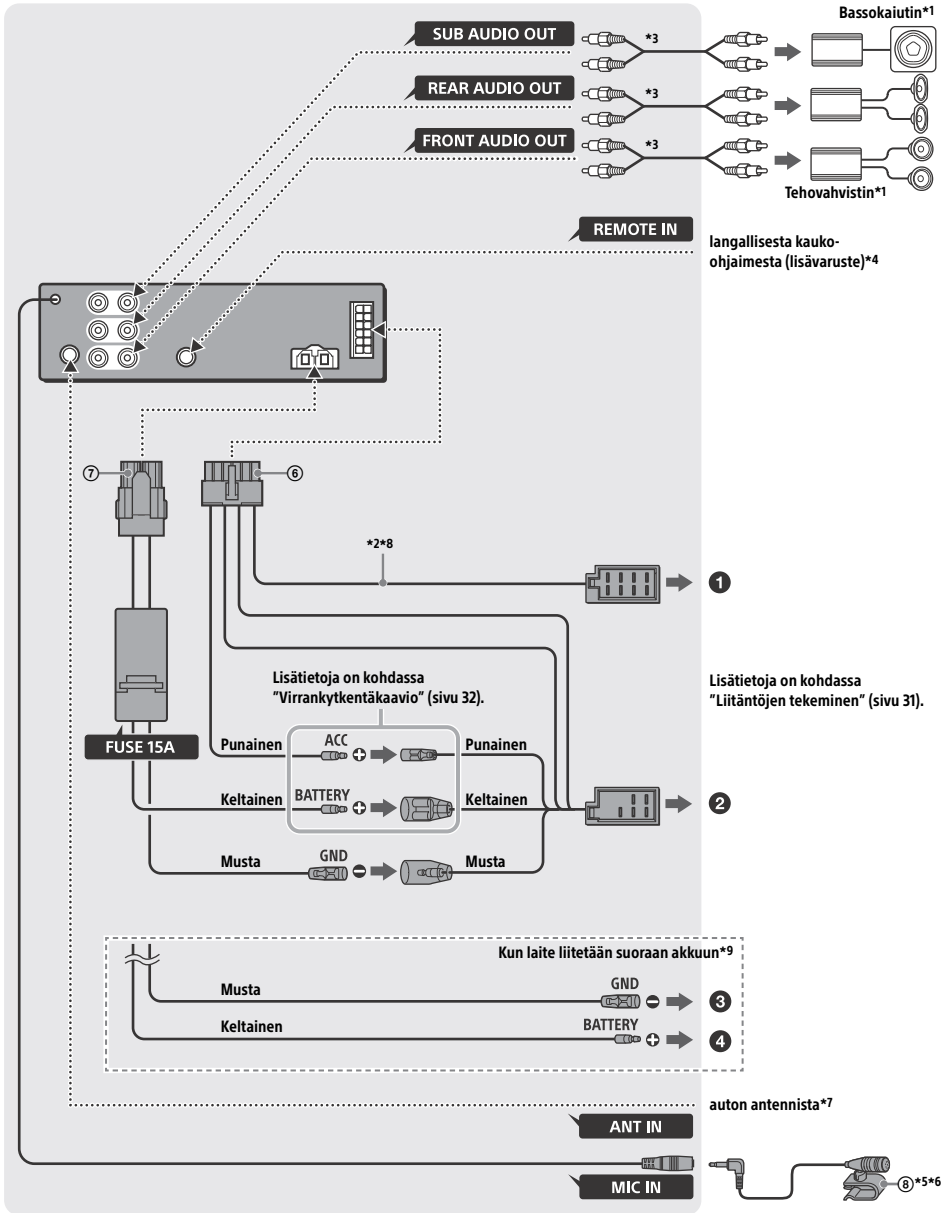

- *1 Lisävaruste
 *2 Kaiuttimen impedanssi: 4–8 Ω × 4
 *3 RCA-johto (lisävaruste)
 *4 Käytä auton tyyppin mukaan langalliselle kauko-ohjaimelle tarkoitettua sovitinta (lisävaruste). Lisätietoja langallisen kauko-ohjaimen käytöstä on kohdassa "Langallisen kauko-ohjaimen käyttäminen" (sivu 32).
 *5 Olipa mikrofoni käytössä tai ei, sijoita sen johto niin, että se ei häiritse ajamista. Kiinnitä johto esimerkiksi kiinnittimellä, jos se on asennettu jalkojesi lähelle.
 *6 Lisätietoja mikrofoniin asentamisesta on kohdassa "Mikrofoniin asentaminen" (sivu 32).
 *7 Käytä auton tyyppin mukaan sovitinta (lisävaruste), jos antennin liitäntä ei ole sopiva.
 *8 Käytä kaiuttimia, joiden tuloteho on vähintään 50 W RMS. Suosittelemme Sonyn XB-sarjan täysalukaiuttimien käyttöä.
 *9 Jos autossa käytetyn sulakkeen ampeeriarvo on 10 A, liitä laite oikosulkujen välttämiseksi suoraan akkuun.

Liitäntöjen tekeminen

Jos sinulla on tehoantenni, jossa ei ole relerasiaa, laitteen liittäminen toimitukseen kuuluvalla virtajohdolla ⑥ voi johtaa antennin vahingoittumiseen.

1 Auton kaiuttimiliitäntään

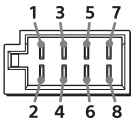

1		⊕	Violetti
2	Takakaiutin (oikea)	⊖	Violetti/musta raidallinen
3		⊕	Harmaa
4	Etukaiutin (oikea)	⊖	Harmaa/musta raidallinen
5		⊕	Valkoinen
6	Etukaiutin (vasen)	⊖	Valkoinen/musta raidallinen
7	Takakaiutin (vasen)	⊕	Vihreä
8		⊖	Vihreä/musta raidallinen

2 Auton virtaliitäntään

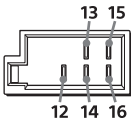

12	jatkuva virtalähde	Keltainen
13	tehoantenni / tehoantennin ohjaus (REM OUT)	Sininen/valkoinen raidallinen

14	kytketty valaistuksen virtalähde	Oranssi/valkoinen raidallinen
15	kytketty virtalähde	Punainen
16	maadoitus	Musta

Kun laite liitetään suoraan akkuun

Jos autossa käytetyn sulakkeen ampeeriarvo on 10 A, liitä laite oikosulkujen välttämiseksi suoraan akkuun.

3 auton metalliseen kohtaan

4 akun positiiviseen napaan

Huomautuksia

- Vaikka laite liitetään auton virtajohtoon, laite ei kuitenkaan ehkä toimi tehokkaasti virran riittämättömyyden vuoksi. Liitä tällöin virtajohto suoraan akkuun.
- Kaikki akun positiiviseen napaan liitetyt virtajohtot on varustettava sulakkeella enintään 450 mm:n etäisyydellä akun navasta, ennen kuin ne kulkevat minkään metallin läpi.
- Varmista, että autoon (maasta koriin)* liitetyt auton akkujohdot ovat vähintään yhtä paksuja kuin akusta päälaitteeseen liitetty päävirtajohto.
- Järjestelmää täydellä teholla käytettäessä sen läpi kulkee yli 15 A virtaa. Varmista siksi, että laitteen +12 V- ja GND-liitäntöihin liitettävien johtojen paksuus on vähintään 14-Gauge (AWG14) tai että niiden poikkipinta-ala on vähintään 2 mm².

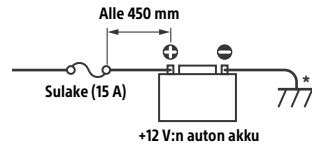

Jos sinulla on liitäntöihin liittyviä kysymyksiä tai ongelmia, ota yhteyttä jälleenmyyjään.

Bassokaiuttimen vaivaton liitäntä

Voit käyttää bassokaiutinta ilman tehovahvistinta, kun se on liitetty takakaiuttimen johtoon.

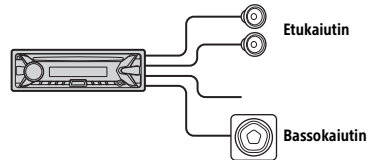

Huomautuksia

- Takakaiuttimen johdot on valmisteltava.
- Käytä vahinkojen välttämiseksi tehonsiedoltaan riittävää bassokaiutinta, jonka impedanssi on 4–8 ohmia.

Pysyvän muistin liitäntä

Kun keltainen virtajohto on liitetty, muistipiiri saa aina virtaa, myös silloin, kun virtalukko on lukittu.

Kaiutinliitäntä

- Sammuta laite ennen kaiuttimien liittämistä.
- Käytä vahinkojen välttämiseksi tehonsiedoltaan riittäviä kaiuttimia, joiden impedanssi on 4–8 ohmia.

Virrankytkentäkaavio

Tarkista autosi lisälaitteiden virtaliitäntä ja tee johtojen liittännät auton mukaan oikein.

Lisälaitteiden virtaliitäntä

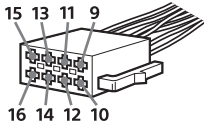

Yhteinen liitäntä

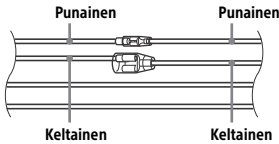

12	jatkuva virtalähde	Keltainen
15	kytketty virtalähde	Punainen

Kun punaisen ja keltaisen johdon paikat vaihdetaan keskenään

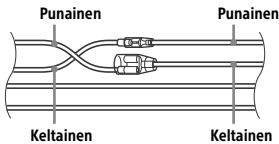

12	kytketty virtalähde	Keltainen
15	jatkuva virtalähde	Punainen

Kun autossa ei ole ACC-paikkaa

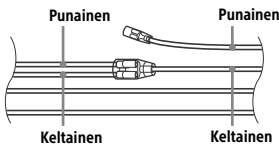

Kun olet tehnyt liittännät ja kytkenyvät virtajohtot oikein, liitä laite auton virtalähteeseen. Jos sinulla on laitteen kytkemiseen liittyviä kysymyksiä tai ongelmia, joita ei käsitellä tässä käyttöohjeessa, ota yhteyttä automyyjiin.

Mikrofonin asentaminen

Jos haluat tallentaa puheen handsfree-puheluiden aikana, sinun on asennettava mikrofoni ⑧.

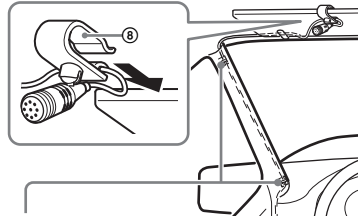

Kiinnike (lisävaruste)

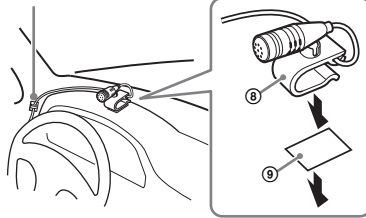

Varoituksia

- On erittäin vaarallista, jos johto pääsee kiertymään ohjauspylvään tai vaihdekepin ympärille. Varmista, että se tai muut osat eivät pääse häiritsemään ajamista.
- Jos autossa on ilmatyynyjä tai muita iskuja vaimentavia välineitä, ota yhteyttä laitteen ostopaikkaan tai automyyjiin ennen asennusta.

Huomautus

Puhdista kojelaudan pinta kuivalla liinalla ennen kaksipuolisen teipin ⑨ kiinnittämistä.

Langallisen kauko-ohjaimen käyttäminen

- 1 Jos haluat ottaa langallisen kauko-ohjaimen käyttöön, valitse [SET STEERING] -kohdan [SET STR CONTROL] -asetukseksi [EXTERNAL] (sivu 17).

Asennus

Suojakuoren ja kiinnikkeen irrottaminen

Irrota suojakuori ③ ja kiinnike ① laitteesta ennen laitteen asennusta.

- 1 Tartu suojakuoren ③ molempiin reunoihin ja vedä se ulos.

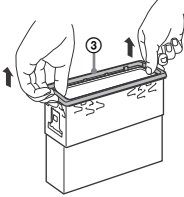

- 2 Aseta molemmat vapautusavaimet ② paikoilleen niin, että ne napsahtavat, vedä kiinnike ① alas ja irrota osat toisistaan vetämällä laitetta ylöspäin.

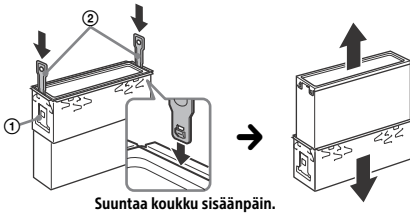

Laitteen asentaminen kojelaudalle

Varmista ennen asennusta, että kiinnikkeen ① molemmilla puolilla olevia salpoja on taivutettu sisäänpäin 2 mm.

- 1 Aseta kiinnike ① kojelaudan sisälle ja taivuta kynnet ulospäin niin, että laite on tukevasti paikallaan.

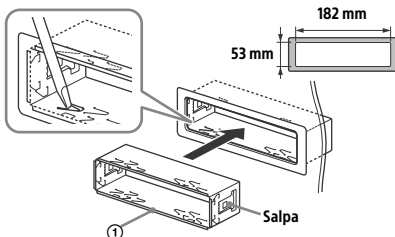

- 2 Asenna laite kiinnikkeeseen ①, ja kiinnitä sitten suojakuori ③.

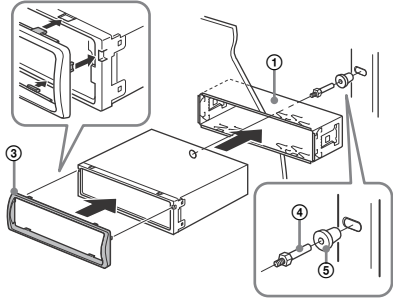

HUOMIO

Älä kosketa laitteen vasenta puolta, kun irrotat laitteen kojelaudasta. Laitteen vasemmalla puolella oleva jäähdytyslevy on kuuma välittömästi käytön jälkeen.

Huomautuksia

- Jos salvat ovat suorassa tai ne on taivutettu ulospäin, laite ei jää kunnolla paikalleen, ja se voi ponnahtaa ulos.
- Varmista, että suojakuoren ③ neljä salpaa on kiinnitetty kunnolla laitteessa oleviin koloihin.

Etupaneelin irrottaminen ja kiinnittäminen

Lisätietoja on kohdassa "Etupaneelin irrottaminen" (sivu 6).

Laitteen asetusten palauttaminen

Lisätietoja on kohdassa "Laitteen asetusten palauttaminen" (sivu 7).

Sulakkeen vaihtaminen

Kun vaihdat sulakkeen, käytä alkuperäisessä sulakkeessa olevaa ampeeriarvoa vastaavaa sulaketta. Jos sulake palaa, tarkista virtaliitäntä ja vaihda sulake. Jos sulake palaa vaihdon jälkeen uudelleen, syynä voi olla sisäinen vika. Ota tällöin yhteyttä lähimpään Sony-jälleenmyyjään.

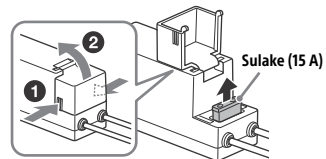

Huomautus

Käytä sulakkeen vaihtamiseen asianmukaista työkalua.



Български

С настоящето Сони Корпорация декларира, че това оборудване отговаря на основните изисквания и другите съответстващи клаузи на Директива 1999/5/ЕС. Подробности може да намерите на Интернет страницата: <http://www.compliance.sony.de/>

Hrvatski

Ovime Sony Corporation izjavljuje da je ova oprema u skladu s osnovnim zahtjevima i ostalim relevantnim odredbama direktive 1999/5/EZ. Dodatne informacije potražite na sljedećoj internet adresi: <http://www.compliance.sony.de/>

Česky

Sony Corporation tímto prohlašuje, že toto vybavení je ve shodě se základními požadavky a dalšími příslušnými ustanoveními směrnice 1999/5/ES. Podrobnosti lze získat na následující URL: <http://www.compliance.sony.de/>

Dansk

Undertegnede Sony Corporation erklærer herved, at dette udstyr overholder de væsentlige krav og øvrige relevante krav i direktiv 1999/5/EF. For yderligere information gå ind på følgende hjemmeside: <http://www.compliance.sony.de/>

Nederlands

Hierbij verklaart Sony Corporation dat dit toestel in overeenstemming is met de essentiële eisen en de andere relevante bepalingen van richtlijn 1999/5/EG. Nadere informatie kunt u vinden op: <http://www.compliance.sony.de/>

English

Hereby, Sony Corporation, declares that this equipment is in compliance with the essential requirements and other relevant provisions of Directive 1999/5/EC. For details, please access the following URL: <http://www.compliance.sony.de/>

Eesti keel

Sony Corporation kinnitab käesolevaga selle seadme vastavust 1999/5/EÜ direktiivi põhinõuetele ja nimetatud direktiivist tulenevatele teistele asjakohastele sätetele. Üksikasjalikum info: <http://www.compliance.sony.de/>

Suomi

Sony Corporation vakuuttaa täten että tämä laite on direktiivin 1999/5/EY oleellisten vaatimusten ja sitä koskevien direktiivin muiden ehtojen mukainen. Halutessasi lisätietoja, käy osoitteessa: <http://www.compliance.sony.de/>

Français

Par la présente Sony Corporation déclare que cet appareil est conforme aux exigences essentielles et aux autres dispositions pertinentes de la directive 1999/5/CE. Pour toute information complémentaire, veuillez consulter l'URL suivante : <http://www.compliance.sony.de/>

Deutsch

Hiermit erkläre Sony Corporation, dass sich dieses Gerät in Übereinstimmung mit den grundlegenden Anforderungen und den übrigen einschlägigen Bestimmungen der Richtlinie 1999/5/EG befindet. Weitere Informationen erhältlich unter: <http://www.compliance.sony.de/>

Ελληνικά

Με την παρούσα η Sony Corporation δηλώνει ότι ο παρόν εξοπλισμός συμμορφώνεται προς της ουσιώδεις απαιτήσεις και τις λοιπές σχετικές διατάξεις της οδηγίας 1999/5/EK. Για λεπτομέρειες παρακαλούμε όπως ελέγξετε την ακόλουθη σελίδα του διαδικτύου: <http://www.compliance.sony.de/>

Magyar

Alulírott, Sony Corporation nyilatkozom, hogy ez a készülék megfelel a vonatkozó alapvető követelményeknek és az 1999/5/EK irányelv egyéb előírásainak. További információkat a következő weboldalon találhat: <http://www.compliance.sony.de/>

Italiano

Con la presente Sony Corporation dichiara che questo apparecchio è conforme ai requisiti essenziali ed alle altre disposizioni pertinenti stabilite dalla direttiva 1999/5/CE. Per ulteriori dettagli, si prega di consultare il seguente URL: <http://www.compliance.sony.de/>

Latviešu

Ar šo Sony Corporation deklarē, ka šis aprīkojums atbilst Direktīvas 1999/5/EK būtiskajām prasībām un citiem ar to saistītajiem noteikumiem. Plašāka informācija ir pieejama: <http://www.compliance.sony.de/>

Lietuvių kalba

Šiuo dokumentu Sony Corporation deklaruoja, kad ši įranga atitinka esminius reikalavimus ir kitas 1999/5/EB Direktyvos nuostatas. Susipažinti su visu atitikties deklaracijos turiniu Jūs galite interneto tinklalapyje: <http://www.compliance.sony.de/>

Norsk

Sony Corporation erklærer herved at dette utstyret er i samsvar med de grunnleggende krav og øvrige relevante krav i direktiv 1999/5/EF. For flere detaljer, vennligst se: <http://www.compliance.sony.de/>

Polski

Niniejszym Sony Corporation oświadczam, że to urządzenie jest zgodne z zasadniczymi wymaganiami oraz innymi stosownymi postanowieniami Dyrektywy 1999/5/WE. Szczegółowe informacje znaleźć można pod następującym adresem URL: <http://www.compliance.sony.de/>

Português

Sony Corporation declara que este equipamento está conforme com os requisitos essenciais e outras disposições da Directiva 1999/5/CE. Para mais informações, por favor consulte o seguinte URL: <http://www.compliance.sony.de/>

Română

Prin prezenta, Sony Corporation declară că acest tip de echipament respectă cerințele esențiale și este în conformitate cu prevederile Directivei 1999/5/EC. Pentru detalii, vă rugăm accesați următoarea adresă: <http://www.compliance.sony.de/>

Slovensky

Sony Corporation týmto vyhlasuje, že toto zariadenie spĺňa základné požiadavky a všetky príslušné ustanovenia Smernice 1999/5/ES. Podrobnosti získate na nasledovnej webovej adrese: <http://www.compliance.sony.de/>

Slovenščina

Sony Corporation izjavlja, da je ta oprema v skladu z bistvenimi zahtevami in ostalimi relevantnimi določili direktive 1999/5/ES. Za podrobnosti vas naprošamo, če pogledate na URL: <http://www.compliance.sony.de/>

Español

Por medio de la presente Sony Corporation declara que este equipo cumple con los requisitos esenciales y cualesquiera otras disposiciones aplicables o exigibles de la Directiva 1999/5/CE. Para mayor información, por favor consulte el siguiente URL: <http://www.compliance.sony.de/>

Svenska

Härmed intygar Sony Corporation att denna utrustning står i överensstämmelse med de väsentliga egenskapskrav och övriga relevanta bestämmelser som framgår av direktiv 1999/5/EG. För ytterligare information gå in på följande hemsida: <http://www.compliance.sony.de/>

Tukisivusto

Jos sinulla on kysyttävää tai haluat perehtyä laitetta koskeviin uusimpiin tukitietoihin, käy alla olevassa tukisivustossa:

<http://support.sony-europe.com/>

Rekisteröi tuotteesi verkossa nyt seuraavassa osoitteessa:

www.sony-europe.com/myproducts

