

Bluetooth® audio systém

Návod k obsluze

CS

Podrobnosti o připojení a instalaci naleznete na straně 29.

Informace o tom, jak zrušit zobrazení ukázky, naleznete na straně 17.



V zájmu zajištění bezpečnosti nainstalujte toto zařízení do palubní desky automobilu. Jeho levá strana se totiž během používání zahřívá. Podrobné informace naleznete v části „Připojení/montáž“ (strana 29).

Vyrobeno v Thajsku

Parametry laserové diody

- Vyzářování: Průběžné
- Výstup laseru: Méně než 53,3 μ W

Tato hodnota byla naměřena ve vzdálenosti 200 mm od povrchu čočky objektivu na optickém bloku s clonou 7 mm.

Štítek s napájecím napětím a dalšími informacemi se nachází na spodní části přístroje.



Společnost Sony Corporation tímto prohlašuje, že toto zařízení splňuje veškeré zásadní požadavky a další příslušná ustanovení směrnice 1999/5/EC. Podrobnosti naleznete na této adrese URL: <http://www.compliance.sony.de/>

Upozornění pro zákazníky: následující informace se vztahují pouze na zařízení zakoupená v zemích podléhajících směrnicím EU.

Výrobce: Sony Corporation, 1-7-1 Konan Minato-ku Tokyo, 108-0075 Japonsko
Zástupce pro shodu produktu s bezpečnostními standardy EU: Sony Deutschland GmbH, Hedelfinger Strasse 61, 70327 Stuttgart, Německo

Upozornění, pokud vaše auto nemá polohu ACC

Ujistěte se, že je nastavena funkce AUTO OFF (strana 17). Po uplynutí určité doby od vypnutí se jednotka automaticky a úplně odpojí, což zabraňuje vybití baterie. Není-li nastavena funkce AUTO OFF, stiskněte při každém vypnutí zapalování tlačítko OFF a podržte jej tak dlouho, dokud displej nezhasne.

Upozornění týkající se služeb nabízených třetími stranami

Služby nabízené třetími stranami mohou být změněny, přerušeny nebo ukončeny bez předchozího upozornění. Společnost Sony nenesou v takovýchto případech žádnou odpovědnost.

Důležité upozornění

Pozor

SPOLEČNOST SONY NENÍ V ŽÁDNÉM PŘÍPADĚ ODPOVĚDNÁ ZA JAKÉKOLIV NÁHODNÉ, NEPŘÍMÉ NEBO NÁSLEDNÉ ŠKODY NEBO JINÉ ŠKODY VČETNĚ, AVŠAK NIKOLIV VÝHRADNĚ, ZTRÁTY ZISKU, ZTRÁTY PŘÍJMU, ZTRÁTY DAT, NEMOŽNOSTI POUŽITÍ VÝROBKU NEBO JAKÉHOKOLIV SOUVISEJÍCÍHO ZAŘÍZENÍ, PROSTOJŮ A ZTRÁTY ČASU ZÁKAZNÍKA VZNIKLÉ V SOUVISLOSTI S POUŽÍVÁNÍM TOHOTO VÝROBKU, JEHO HARDWARU ANEBY SOFTWARU.

Tento produkt obsahuje rádiový vysílač.

Podle regulace UNECE č. 10 mohou výrobci vozidel stanovit zvláštní podmínky pro montáž rádiových vysílačů do vozidel.

Před montáží tohoto produktu do vozidla si přečtěte návod k obsluze vozidla nebo se obraťte na výrobce nebo prodejce vozidla.

Tísňová volání

Toto Bluetooth handsfree zařízení v automobilu a k němu připojené elektronické zařízení pracuje pomocí rádiových signálů, mobilní a pozemní sítě a také uživatelsky naprogramovaných funkcí, které nezaručují připojení za všech podmínek.

Z tohoto důvodu se v případě naléhavé komunikace (například při ohrožení zdraví) nespolehejte pouze na jediné elektronické zařízení.

Komunikace BLUETOOTH

- Mikrovlny vysílané tímto Bluetooth zařízením mohou narušovat provoz elektronických zdravotnických přístrojů. V následujících situacích vypněte toto zařízení včetně ostatních Bluetooth zařízení, protože by mohlo dojít k poruše.
 - Všude, kde se mohou vyskytovat hořlavé plyny, v nemocnicích, ve vlacích, v letadlech a na čerpacích stanicích;
 - v blízkosti automatických dveří či hlásičů požárů.
- Tento přístroj podporuje funkce zabezpečení, které vyhovují standardu BLUETOOTH, aby bylo zaručeno bezpečné připojení během komunikace pomocí bezdrátové technologie BLUETOOTH. Toto zabezpečení však v závislosti na okolnostech nemusí být dostatečné. Při komunikaci prostřednictvím bezdrátové technologie BLUETOOTH buďte opatrní.
- Neneseme žádnou zodpovědnost za únik informací během BLUETOOTH komunikace.

Budete-li mít k přístroji jakékoliv dotazy nebo narazíte na problémy, na které nenačnete odpovědi v této příručce, obraťte se na nejbližšího prodejce společnosti Sony.

Obsah

Popis součástí a ovládacích prvků	5
---	---

Začínáme

Odpojení předního panelu	6
Resetování přístroje	7
Nastavení hodin	7
Příprava zařízení BLUETOOTH	7
Připojení zařízení iPod nebo zařízení USB	9
Připojení dalších přenosných audio zařízení	9

Poslech rádia

Poslech rádia	10
Použití systému RDS (Radio Data System)	10

Přehrávání

Přehrávání disku	11
Přehrávání z iPodu / zařízení USB	11
Přehrávání ze zařízení BLUETOOTH	12
Vyhledávání a přehrávání stop	12

Handsfree telefonování (pouze BLUETOOTH)

Příjem hovoru	13
Vytočení hovoru	13
Funkce dostupné během hovoru	14

Užitečné funkce

Použití aplikace SongPal u zařízení iPhone / telefonů s operačním systémem Android	15
Používání funkce Siri Eyes Free	16

Nastavení

Zrušení režimu DEMO	17
Základní nastavení	17
Obecná nastavení (GENERAL)	17
Nastavení zvuku (SOUND)	18
Nastavení zobrazení (DISPLAY)	19
Nastavení BLUETOOTH (BT)	20
Nastavení SongPal (SONGPAL)	20

Další informace

Aktualizace firmwaru	21
Bezpečnostní opatření	21
Údržba	22
Technické údaje	22
Odstraňování problémů	24

Připojení/montáž

Upozornění	29
Seznam součástí vyžadovaných k montáži	29
Připojení	30
Instalace	33

Popis součástí a ovládacích prvků

Hlavní jednotka

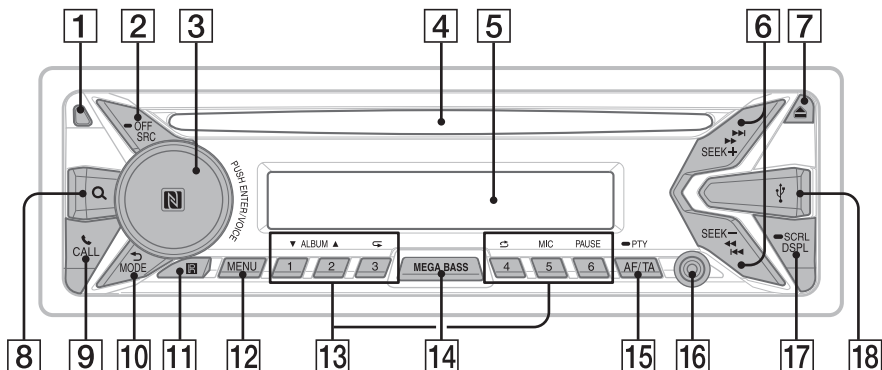

Odejmутý přední panel (vnitřní panel)



1 Tlačítko uvolnění předního panelu

2 SRC (zdroj)

Zapněte přístroj.
Změňte zdroj.

OFF

Stisknutím a podržením po dobu jedné sekundy vypnete zdroj a zobrazíte hodiny.
Stisknutím a držením po dobu delší než dvě sekundy vypnete přístroj a displej.

3 Otočný volič

Otáčením upravíte hlasitost.

PUSH ENTER

Slouží k potvrzení vybrané položky.
Po stisknutí tlačítka SRC změňte zdroj otočením voliče a jeho následným stisknutím.
Stisknutím a podržením po dobu delší než dvě sekundy spustíte funkci „SongPal“ (a navážete připojení).

VOICE (strana 14, 16)

Slouží k aktivaci vytáčení hlasem, rozpoznání hlasu (pokud je zapnuta funkce „SongPal“, pouze u telefonů s operačním systémem Android™) nebo funkce Siri (pouze u telefonů iPhone).

Značka N

Pro navázání spojení BLUETOOTH se dotkněte voliče telefonem s operačním systémem Android.

4 Otvor pro disk

5 Displej

6 SEEK +/-

Automaticky ladí rádiové stanice. Stisknutím a podržením můžete stanice ladit manuálně.

◀◀/▶▶ (předchozí/následující)

◀◀/▶▶ (rychlý posun vpřed/rychlý posun vzad)

7 ▲ (vysunutí disku)

8 Q (procházení) (strana 12, 13)

Slouží k aktivaci režimu procházení během přehrávání.

9 ☎ CALL

Zobrazí nabídku volání. Slouží k přijímání/ukončování hovorů.
Stisknutím a podržením po dobu delší než dvě sekundy přepnete signál BLUETOOTH.

10 ↶ (zpět)

Slouží k návratu na předchozí obrazovku.
MODE (strana 10, 12, 14)

11 Přijímač dálkového ovladače

12 MENU*

Otevírá nabídku nastavení.

* Není k dispozici, pokud je vybrán BT telefon.

13 Numerická tlačítka (1 až 6)

Slouží k přepínání uložených rozhlasových stanic. Stisknutím a podržením můžete ukládat stanice.

Volání na uložené telefonní číslo. Stisknutím a podržením můžete ukládat telefonní čísla.

ALBUM ▼/▲

Slouží k přeskočení alba v audio zařízení. Stisknutím a podržením aktivujete nepřetržitě přeskakování alb.

↶ (opakování)

↷ (náhodné přehrávání)

MIC (strana 14)

PAUSE

14 MEGA BASS

Stisknutím tohoto tlačítka zapnete funkci MEGA BASS.

15 AF (alternativní frekvence) / TA (dopravní hlášení)

Slouží k nastavení alternativních frekvencí a dopravních hlášení.

➡ PTY (typ programu)

Stisknutím a podržením vyberete typ programu v režimu RDS.

16 Vstupní konektor AUX

17 DSPL (displej)

Stisknutím změníte položky na displeji.

➡ SCRL (posouvání)

Stisknutím a podržením posunete položku na displeji.

18 Port USB

19 RESET (vnitřní panel) (strana 7)

Začínáme

Odpojení předního panelu

Abyste předešli krádeži, je možné přední panel tohoto zařízení odpojit.

- 1 Stiskněte tlačítko OFF ① a podržte jej stisknuté, dokud se zařízení nevypne. Stiskněte tlačítko uvolnění předního panelu ②. Vyjměte panel zatáhnutím směrem k sobě.

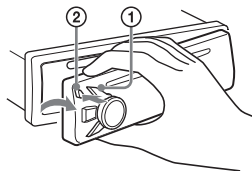

Varovné znamení

Pokud klíčem v zapalování otočíte do pozice vypnuto bez odpojení předního panelu jednotky, ozve se na několik sekund varovné znamení. Znamení se ozve pouze v případě, že je použit vestavěný zesilovač.

Sériová čísla

Přesvědčte se, že sériová čísla na spodní straně jednotky a zadní straně předního panelu souhlasí. V opačném případě nebude možno provádět párování BLUETOOTH a připojovat/odpojovat zařízení s funkcí NFC.

Připojení předního panelu

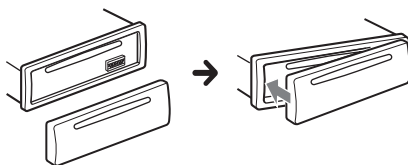

Resetování přístroje

Přístroj je nutné obnovit před prvním použitím, po výměně autobaterie nebo po výměně připojení. Po odejmutí předního panelu stiskněte tlačítko RESET na vnitřním panelu (například pomocí špičky pera).

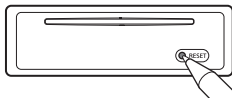

Poznámka

Po stisknutí tlačítka RESET se obnoví nastavení hodin a smaže se některý uložený obsah.

Nastavení hodin

- 1 Stiskněte tlačítko MENU, otáčením voliče vyberte volbu [SET GENERAL] a poté volič stiskněte.
- 2 Otáčením voliče vyberte volbu [SET CLOCK ADJ] a poté volič stiskněte. Hodiny začnou blikat.
- 3 Otáčením voliče nastavte hodiny a minuty. Digitální zobrazení posunete stisknutím tlačítka SEEK +/-.
- 4 Po nastavení minut stiskněte tlačítko MENU. Nastavení je dokončeno a hodiny se spustí.

Zobrazení hodin*

Stiskněte tlačítko DSPL.

* Tato funkce je k dispozici pouze tehdy, je-li položka [SUB DISPLAY] nastavena na hodnotu [SOURCE] (strana 19).

Příprava zařízení BLUETOOTH

Některá kompatibilní zařízení BLUETOOTH (chytré telefony, mobilní telefony a audio zařízení, dále jen zařízení BLUETOOTH) můžete používat k poslechu hudby nebo k telefonování pomocí funkce handsfree. Podrobnosti o připojení naleznete v návodu k obsluze dodaném s vaším zařízením.

Před připojením zařízení ztlumte hlasitost přístroje. V opačném případě může být vycházející zvuk příliš hlasitý.

Připojení k chytrému telefonu jedním dotykem (NFC)

Pokud chytrý telefon s podporou funkce NFC* podržíte v blízkosti symbolu na jednotce, jednotka a chytrý telefon automaticky provedou párování a připojí se prostřednictvím technologie Bluetooth.

* NFC (Near Field Communication) je technologie, která na krátkou vzdálenost umožňuje bezdrátovou komunikaci mezi různými zařízeními, jako jsou mobilní telefony nebo identifikační čipy. Pomocí funkce NFC lze snadno navázat datovou komunikaci pouhým dotykem příslušného symbolu nebo místa vyhrazeného pro dotyk na zařízeních s podporou funkce NFC.

U chytrých telefonů s operačním systémem Android verze 4.0 nebo nižší je třeba stáhnout aplikaci „NFC Easy Connect“ dostupnou na portálu Google Play™. V některých zemích/oblastech nemusí být aplikace k dispozici.

1 Na chytrém telefonu aktivujte funkci NFC.

Podrobnější informace naleznete v návodu k obsluze dodávaném s chytrým telefonem.

2 Značkou N na jednotce se dotkněte značky N na chytrém telefonu.

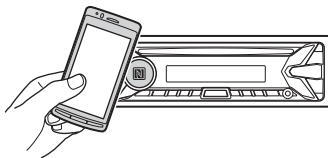

Přesvědčte se, že se symbol  na displeji přístroje rozsvítil.

Odpojení jedním dotykem

Značkou N na chytrém telefonu se znovu dotkněte značky N na jednotce.

Poznámky

- Při navazování spojení zacházejte s chytrým telefonem opatrně, aby se nepoškrábal.
- Připojení nelze navázat, pokud je jednotka již připojena k jinému zařízení s podporou funkce NFC. V tom případě toto zařízení odpojte a znovu vytvořte spojení s chytrým telefonem.

Párování a propojení se zařízením BLUETOOTH

Při prvním připojování zařízení BLUETOOTH (mobilní telefon, audiozařízení atd.) je třeba provést vzájemnou registraci (tzv. „párování“). Díky párování se jednotka a jiná zařízení navzájem rozeznají.



- 1 Umístěte zařízení BLUETOOTH do vzdálenosti 1 m od jednotky.
- 2 Stiskněte tlačítko CALL, otáčením voliče vyberte volbu [SET PAIRING] a volič stiskněte.
Když je jednotka v pohotovostním párovacím režimu, ikona bliká.
- 3 Proveďte párování na zařízení BLUETOOTH, aby přístroj rozpoznalo.
- 4 Na displeji zařízení BLUETOOTH vyberte možnost [MEX-XB100BT].
Pokud se název vašeho modelu na zařízení nezobrazí, opakujte krok 2.



- 5 Pokud je na zařízení BLUETOOTH vyžadován vstupní kód*, zadejte [0000].

* V závislosti na zařízení může být klíč „Passkey“ nazván také „Passcode“, „PIN code“, „PIN number“ nebo „Password“.

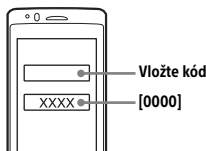

Poté, co párování proběhne, zůstane ikona svítit.

6 Chcete-li navázat spojení BLUETOOTH, vyberte jednotku na zařízení BLUETOOTH.

Po navázání spojení se rozsvítí symbol nebo

Poznámka

Během připojování k zařízení BLUETOOTH nemůže být jednotka rozpoznána jiným zařízením. Rozpoznání povolíte nastavením režimu párování a vyhledáním jednotky z jiného zařízení.

Spuštění přehrávání

Podrobné informace naleznete v části „Přehrávání ze zařízení BLUETOOTH“ (strana 12).

Zrušení párování

Po spárování jednotky a zařízení BLUETOOTH zrušíte režim párování provedením kroku 2.

Propojení se spárovaným zařízením BLUETOOTH

Chcete-li používat spárované zařízení, je třeba propojit ho s touto jednotkou. Některá spárovaná zařízení se připojí automaticky.



- 1 Stiskněte tlačítko CALL, otáčením voliče vyberte volbu [SET BT SIGNL] a volič stiskněte.
Přesvědčte se, že se symbol rozsvítí.
- 2 Na zařízení BLUETOOTH aktivujte funkci BLUETOOTH.
- 3 Nastavte zařízení BLUETOOTH, aby se k jednotce připojilo.
Rozsvítí se symbol nebo .

Ikony na displeji:

	Rozsvítí se, pokud je k dispozici funkce handsfree volání po aktivaci funkce HFP (Handsfree Profile).
	Rozsvítí se, pokud audio zařízení podporuje přehrávání po aktivaci funkce A2DP (Advanced Audio Distribution Profile).

Připojení naposledy připojeného zařízení k přístroji

Na zařízení BLUETOOTH aktivujte funkci BLUETOOTH.

Stiskněte tlačítko SRC a zvolte možnost [BT PHONE] nebo [BT AUDIO].

Stisknutím tlačítka ENTER se připojíte k mobilnímu telefonu, stisknutím tlačítka PAUSE k audio zařízení.

Poznámka

Během přehrávání streamovaného audia přes rozhraní BLUETOOTH se nelze z jednotky připojit k mobilnímu telefonu. Namísto toho se můžete připojit k mobilnímu telefonu k jednotce.

Tip

Je-li zapnutý signál BLUETOOTH: pokud je zapnuto zapalování, jednotka automaticky obnoví připojení k naposledy připojenému mobilnímu telefonu.

Instalace mikrofону

Podrobné informace naleznete v části „Instalace mikrofónu“ (strana 32).

Připojení zařízení iPhone/iPod (automatické párování BLUETOOTH)

Pokud k portu USB připojíte zařízení iPhone/iPod s operačním systémem iOS 5 nebo novějším, spárování a připojení proběhne automaticky. Chcete-li aktivovat automatické párování BLUETOOTH, ujistěte se, že je položka [SET AUTO PAIR] v nabídce [BT] nastavena na hodnotu [ON] (strana 20).

- 1 Aktivujte funkci BLUETOOTH na zařízení iPhone/iPod.
- 2 Připojte zařízení iPhone/iPod k portu USB.

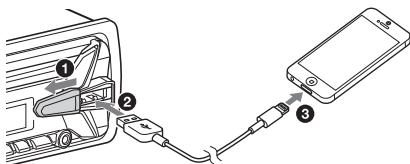

Přesvědčte se, že se symbol  na displeji přístroje rozsvítí.

Poznámky

- Automatické párování BLUETOOTH není možné použít v případě, že je přístroj již připojen k jinému zařízení BLUETOOTH. V takovém případě toto zařízení odpojte a připojte zařízení iPhone/iPod znovu.
- Pokud není automatické párování BLUETOOTH aktivováno, přejděte k části „Příprava zařízení BLUETOOTH“ (strana 7).

Připojení zařízení iPod nebo zařízení USB

- 1 Snižte hlasitost na jednotce.
- 2 Připojte zařízení iPod / zařízení USB přímo k přístroji.

Zařízení iPod/iPhone připojte pomocí propojovacího kabelu USB dodaného se zařízením iPod (není součástí dodávky).

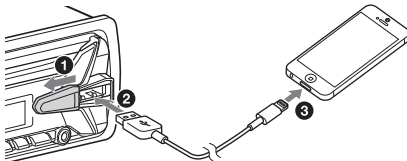

Připojení dalších přenosných audio zařízení

- 1 Vypněte přenosné audio zařízení.
- 2 Snižte hlasitost na jednotce.
- 3 Připojte přenosné audio zařízení do vstupního konektoru AUX (stereofonní minikonektor) na přístroji pomocí propojovacího kabelu (není součástí dodávky)*.

* Ujistěte se, že používáte neprekříženou zástrčku.

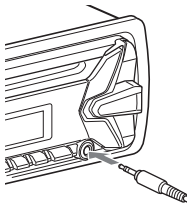

- 4 Stisknutím tlačítka SRC vyberte [AUX].

Srovnání úrovně hlasitosti připojeného zařízení s ostatními zdroji

Spusťte přehrávání přenosného audio zařízení se střední hlasitostí a na přístroji nastavte úroveň hlasitosti, kterou obvykle používáte. Stiskněte tlačítko MENU a zvolte možnost [SET SOUND] → [SET AUX VOLUME] (strana 19).

Poslech rádia

Chcete-li poslouchat rádio, stiskněte tlačítko SRC a vyberte možnost [TUNER].

Automatické ukládání stanic (BTM)

- 1 Stisknutím tlačítka MODE změňte pásmo (FM1, FM2, FM3, MW nebo LW).
- 2 Stiskněte tlačítko MENU, otáčením voliče vyberte volbu [SET GENERAL] a poté volič stiskněte.
- 3 Otáčením voliče vyberte volbu [SET BTM], poté volič stiskněte. Jednotka ukládá stanice v pořadí podle frekvence na numerických tlačítkách.

Ladění

- 1 Stisknutím tlačítka MODE změňte pásmo (FM1, FM2, FM3, MW nebo LW).
- 2 Proveďte ladění.
Manuální ladění
Stisknutím a podržením tlačítka SEEK +/- vyhledejte přibližnou frekvenci. Poté naladte požadovanou frekvenci opakovaným stisknutím tlačítka SEEK +/-.
Automatické ladění
Stiskněte tlačítko SEEK +/-.
Když systém naladí stanici, vyhledávání se zastaví.

Manuální ukládání

- 1 Po naladění požadované stanice stiskněte a podržte tlačítko s číslem (1 až 6), dokud se nezobrazí [MEM].

Naladění uložených stanic

- 1 Vyberte pásmo a stiskněte tlačítko s číslem (1 až 6).

Použití systému RDS (Radio Data System)

Nastavení alternativních frekvencí (AF) a dopravních hlášení (TA)

Funkce alternativních frekvencí automaticky ladí stanici na nejsilnější signál v síti. Funkce TA poskytuje aktuální dopravní hlášení nebo dopravní programy.

- 1 Stiskněte tlačítko AF/TA a vyberte [AF-ON], [TA-ON], [AF/TA-ON] nebo [AF/TA-OFF].

Ukládání stanic RDS s nastavením AF a TA

Stanice RDS můžete ukládat jako předvolbu spolu s nastavením funkcí AF/TA. Nastavte funkce AF/TA a uložte stanici prostřednictvím BTM nebo manuálně. Pokud stanici uložíte manuálně, můžete také ukládat stanice jiné než RDS.

Přijem tísňových oznámení

Pokud je funkce AF nebo TA aktivní, tísňová oznámení automaticky přeruší vysílání aktuálně vybraného zdroje.

Nastavení úrovně hlasitosti během dopravního hlášení

Nastavená úroveň se uloží do paměti a použije se pro následující dopravní hlášení nezávisle na běžné úrovni hlasitosti.

Chcete-li zůstat u jednoho regionálního programu (REGIONAL)

Pokud jsou funkce AF a REGIONAL aktivní, nebude vysílání přepínáno na jiné regionální stanice se silnější frekvencí. Opustíte-li oblast s příjmem tohoto regionálního programu, nastavte během příjmu v pásmu FM možnost [REGIONAL-OFF] v nabídce [GENERAL] (strana 18).

Tato funkce nefunguje ve Velké Británii a některých dalších oblastech.

Funkce Local Link (pouze Velká Británie)

Tato funkce umožňuje vybírat další místní stanice v oblasti i v případě, že nejsou uloženy pod tlačítka s čísly.

Během příjmu v pásmu FM stiskněte tlačítko s číslem (1 až 6), pod kterým je uložena místní stanice. Během příštích 5 sekund znovu stiskněte tlačítko s číslem, ke kterému je přiřazená místní stanice. Tento postup opakujte tak dlouho, dokud nenaladíte místní stanici.

Volba typu programu (PTY)

- 1 Během příjmu v pásmu FM stiskněte a podržte tlačítko PTY.
- 2 Otáčejte voličem, dokud se nezobrazí požadovaný typ programu, poté volič stiskněte.
Přístroj začne vyhledávat stanici vysílající požadovaný typ programu.

Typy programu

NEWS (Zprávy), **AFFAIRS** (Aktuální události), **INFO** (Informace), **SPORT** (Sport), **EDUCATE** (Vzdělávací pořady), **DRAMA** (Dramatická tvorba), **CULTURE** (Kultura), **SCIENCE** (Věda), **VARIED** (Různé), **POP M** (Populární hudba), **ROCK M** (Rock), **EASY M** (Hudba lehkého žánru), **LIGHT M** (Lehká klasická hudba), **CLASSICS** (Vážná klasická hudba), **OTHER M** (Ostatní hudební žánry), **WEATHER** (Počasí), **FINANCE** (Informace z finančních trhů), **CHILDREN** (Programy pro děti), **SOCIAL A** (Společenský život), **RELIGION** (Náboženství), **PHONE IN** (Program s telefonickými vstupy posluchačů), **TRAVEL** (Cestování), **LEISURE** (Volný čas), **JAZZ** (Jazz), **COUNTRY** (Country), **NATION M** (Národní hudba), **OLDIES** (Hudba oldies), **FOLK M** (Folk), **DOCUMENT** (Dokumenty)

Nastavení hodin (CT)

Hodiny je možné nastavit daty CT vysílanými stanicemi RDS.

- 1 Nastavte možnost [SET CT-ON] v nabídce [SET GENERAL] (strana 18).

Přehrávání

Přehrávání disku

- 1 Vložte disk (potištěnou stranou nahoru).

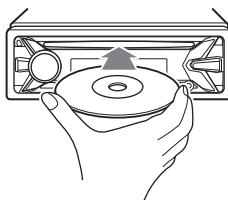

Disk se automaticky přehraje.

Přehrávání z iPodu / zařízení USB

V rámci tohoto návodu k obsluze se pojem „iPod“ používá k obecnému označení funkcí iPod na zařízeních iPod a iPhone, není-li v textu či na ilustraci uvedeno jinak.

Podrobnosti o kompatibilitě vašeho iPodu naleznete v části „iPod“ (strana 21) nebo na stránkách uvedených na zadním krytu.

Zařízení USB typu MSC (Mass Storage Class) a MTP (Media Transfer Protocol) (např. USB flash disky, přehrávače digitálních médií, telefony s operačním systémem Android) je možné používat, pokud splňují standard USB.

V závislosti na digitálním přehrávači nebo telefonu s operačním systémem může být nutné nastavit režim USB připojení na MTP.

Poznámky

- Podrobnosti o kompatibilitě vašeho zařízení USB naleznete na stránkách uvedených na zadním krytu.
- Přehrávání následujících souborů není podporováno.
MP3/WMA/AAC/FLAC:
 - Soubory chráněné autorskými právy;
 - Soubory s ochranou DRM (Digital Rights Management);
 - Vícekanálové zvukové soubory.MP3/WMA/AAC:
 - Soubory s bezztrátovou kompresíWAV:
 - Vícekanálové zvukové soubory

1 Připojte iPod / zařízení USB k portu USB (strana 9).

Zahájí se přehrávání.

Pokud je zařízení již připojeno, zahájíte přehrávání stisknutím tlačítka SRC a výběrem možnost [USB] (po rozpoznání zařízení iPod se na displeji zobrazí [IPD]).

2 Nastavte hlasitost na tomto zařízení.

Zastavení přehrávání

Stiskněte tlačítko OFF a podržte je po dobu 1 sekundy.

Odebrání zařízení

Zastavte přehrávání, poté zařízení odeberte.

Varování ohledně telefonu iPhone

Po připojení telefonu iPhone přes rozhraní USB řídí hlasitost telefonního hovoru telefon iPhone, nikoli jednotka. Pokud během hovoru bezděčně zesílíte hlasitost jednotky, může se po ukončení hovoru ozvat náhlý hlasitý zvuk.

Přímé ovládání iPodu (ovládání pasažérem)

1 Během přehrávání stiskněte a podržte tlačítko MODE, dokud se nezobrazí [MODE IPOD].

iPod bude možné ovládat.

Hlasitost lze měnit pouze na zařízení.

Ukončení ovládání pasažérem

Stiskněte a podržte tlačítko MODE, dokud se nezobrazí [MODE AUDIO].

Přehrávání ze zařízení BLUETOOTH

Můžete přehrávat obsah na připojeném zařízení, které podporuje profil BLUETOOTH A2DP (Advanced Audio Distribution Profile).



1 Navažte připojení BLUETOOTH s audio zařízením (strana 8).

2 Stisknutím tlačítka SRC vyberte položku [BT AUDIO].

3 Spusťte přehrávání z audio zařízení.

4 Nastavte hlasitost na tomto zařízení.

Poznámky

- V závislosti na použitém audio zařízení se nemusí zobrazovat informace, jako je název a číslo stopy a stav přehrávání.
- I pokud v tomto zařízení změňte zdroj, přehrávání z připojeného zařízení se neukončí.
- Pokud spustíte aplikaci „SongPal“ prostřednictvím funkce BLUETOOTH, na displeji se nezobrazí [BT AUDIO].

Srovnání úrovně hlasitosti připojeného zařízení BLUETOOTH s ostatními zdroji

Spusťte přehrávání přenosného audio zařízení BLUETOOTH se střední hlasitostí a na přístroji nastavte úroveň hlasitosti, kterou obvykle používáte.

Stiskněte tlačítko MENU a zvolte možnost [SET SOUND] → [SET BTA VOLUME] (strana 19).

Vyhledávání a přehrávání stop

Opakované přehrávání v náhodném pořadí

1 Opakovaným stiskem tlačítka ↶ (opakovat) nebo ↷ (náhodně) během přehrávání vyberte požadovaný režim přehrávání.

Počátek přehrávání se může ve vybraném režimu přehrávání chvíli opozdit.

Dostupné režimy přehrávání se liší v závislosti na vybraném zdroji zvuku.

Hledání stopy podle názvu (Quick-BrowZer™)

1 Během přehrávání v režimu CD, USB nebo BT AUDIO*1 stiskněte tlačítko Q (procházení)*2. Zobrazí se seznam kategorií vyhledávání.

Po zobrazení seznamu stop opakovaným stiskem tlačítka ↶ (zpět) zobrazíte požadovanou kategorii vyhledávání.

*1 K dispozici pouze u audio zařízení s podporou AVRCP (Audio Video Remote Control Profile) verze 1.4 nebo vyšší.

*2 Pro návrat na začátek seznamu kategorií během přehrávání ze zařízení USB podržte tlačítko Q (procházení) stisknuté déle než dvě vteřiny.

2 Otáčením voliče zvolte požadovanou kategorii vyhledávání a stiskněte volič pro potvrzení.

- 3 Opakujte krok 2, dokud nenajdete požadovanou stopu.

Zahájí se přehrávání.

Ukončení režimu Quick-BrowZer

Stiskněte tlačítko Q (procházení).

Vyhledávání pomocí přeskokování položek (režim přeskokování)

- 1 Stiskněte tlačítko Q (procházení).
- 2 Stiskněte tlačítko SEEK +.
- 3 Otáčením voliče vyberte požadovanou položku.
Přehrávání bude procházet seznamem po krocích 10 % celkového počtu položek.
- 4 Do režimu Quick-BrowZer se vrátíte stisknutím tlačítka ENTER.
Zobrazí se zvolená položka.
- 5 Otáčením voliče zvolte požadovanou položku, poté volič stiskněte.
Zahájí se přehrávání.

Handsfree telefonování (pouze BLUETOOTH)

Chcete-li používat mobilní telefon, připojte ho k tomuto zařízení. Podrobné informace naleznete v části „Příprava zařízení BLUETOOTH“ (strana 7).



Přijem hovoru

- 1 Při vyzvánění příchozího hovoru stiskněte tlačítko CALL.

Zahájí se telefonní hovor.

Poznámka

Vyzvánění a hlas volajícího budou vystupovat pouze z předních reproduktorů.

Odmítnutí hovoru

Stiskněte tlačítko OFF a podržte je po dobu 1 sekundy.

Ukončení hovoru

Znovu stisknete tlačítko CALL.

Vytočení hovoru

Pokud připojíte mobilní telefon podporující PBAP (Phone Book Access Profile), můžete volat vytáčet kontakty v seznamu čísel nebo historii hovorů.

Z telefonního seznamu

- 1 Stiskněte tlačítko CALL, poté otáčením voliče vyberte volbu [SET PHONE BOOK] a volič stiskněte.
- 2 Otáčením voliče zvolte v seznamu počáteční písmeno a poté volič stiskněte.
- 3 Otáčením voliče zvolte v seznamu jméno a poté volič stiskněte.
- 4 Otáčením voliče zvolte v seznamu číslo a poté volič stiskněte.
Zahájí se telefonní hovor.

Z historie hovorů

- 1 Stiskněte tlačítko CALL, poté otáčením voliče vyberte volbu [SET RECENT CALL] a volič stiskněte.
Zobrazí se seznam historie hovorů.
- 2 Otáčením voliče zvolte v historii hovorů jméno nebo číslo a poté volič stiskněte.
Zahájí se telefonní hovor.

Zadání telefonního čísla

- 1 Stiskněte tlačítko CALL, poté otáčením voliče vyberte volbu [SET DIAL NUMBER] a volič stiskněte.
- 2 Otáčením voliče zadejte telefonní číslo, poté zvolte [] (mezera) a stiskněte tlačítko ENTER*.
Zahájí se telefonní hovor.
* Digitální zobrazení posunete stisknutím tlačítka SEEK +/-.

Poznámka

Na displeji se namísto znaku [#] zobrazuje znak [_].

Opakovaným vytočením posledního čísla

- 1 Stiskněte tlačítko CALL, otáčením voliče vyberte volbu [SET REDIAL] a volič stiskněte.
Zahájí se telefonní hovor.

Pomocí předvoleného čísla

- 1 Stiskněte tlačítko SRC, poté otáčením voliče vyberte volbu [BT PHONE] a volič stiskněte.
- 2 Stisknutím tlačítka s číslem (1 až 6) zvolte kontakt, který chcete vytočit.
- 3 Stiskněte tlačítko ENTER.
Zahájí se telefonní hovor.

Uložení telefonního čísla do předvolby

Do předvoleb můžete uložit až 6 kontaktů.

- 1 Vyberte ze seznamu čísel telefonní číslo, které chcete uložit jako předvolbu, nebo jej vyberte z historie hovorů, případně jej zadejte přímo.
Toto telefonní číslo se zobrazí na displeji přístroje.
- 2 Podržte a stiskněte tlačítko s číslem (1 až 6), až dokud se nezobrazí [MEM].
Kontakt se uloží pod zvoleným číslem předvolby.

Podle hlasových tagů

Hovory můžete vytáčet vyslovením hlasové značky uložené v připojeném mobilním telefonu s funkcí hlasového vytáčení.

- 1 Stiskněte tlačítko CALL, poté otáčením voliče vyberte volbu [SET VOICE DIAL] a volič stiskněte.
Pokud je funkce „SongPal“ vypnutá, můžete také stisknout tlačítko VOICE.
- 2 Vyslovte hlasový tag uložený v mobilním telefonu.
Váš hlas bude rozpoznán a zahájí se telefonní hovor.

Zrušení vytáčení hlasem

Stiskněte tlačítko VOICE.

Funkce dostupné během hovoru

Změna hlasitosti vyzvánění

Otočte volič během vyzvánění.

Změna hlasitosti volajícího

Otočte volič během hovoru.

Nastavení hlasitosti pro volajícího (nastavení citlivosti mikrofonu)

Stiskněte tlačítko MIC.

Volitelné hodnoty hlasitosti: [BTP MIC GAIN-LOW], [BTP MIC GAIN-MID], [BTP MIC GAIN-HI].

Redukce ozvěny a šumu (režim odstranění ozvěny / odstranění šumu)

Stiskněte a podržte tlačítko MIC.

Nastavitelné režimy: [BTP EC/NC-1], [BTP EC/NC-2].

Přepnutí mezi režimem handsfree a ručním režimem

V průběhu hovoru můžete stisknutím tlačítka MODE přepnout zvuk hovoru mezi přístrojem a mobilním telefonem.

Poznámka

V závislosti na mobilním telefonu nemusí být tato funkce k dispozici.

Užitečné funkce

Použití aplikace SongPal u zařízení iPhone / telefonů s operačním systémem Android

Stáhněte si aplikaci „SongPal“ (verze 2.1 nebo novější) ze služby App Store u zařízení iPhone nebo ze služby Google Play u telefonu s operačním systémem Android.



Poznámky

- Z důvodu bezpečnosti se řiďte místními dopravními zákony a omezeními a neovládejte aplikaci během řízení.
- „SongPal“ je aplikace, která umožňuje pomocí telefonu iPhone nebo Android ovládat kompatibilní audio zařízení Sony.
- Funkce, které lze ovládat pomocí aplikace „SongPal“, se liší v závislosti na připojených zařízeních.
- Podrobné informace o používání funkcí aplikace „SongPal“ naleznete v podrobnostech telefonu iPhone/Android.
- Další informace o aplikaci „SongPal“ naleznete na následující stránce: <http://rd1.sony.net/help/speaker/songpal/>



Navázání připojení SongPal

- 1 Navažte spojení BLUETOOTH s telefonem iPhone/Android (strana 7).
- 2 Spustěte aplikaci „SongPal“.
- 3 Stiskněte tlačítko ENTER na přístroji a podržte jej stisknuté po dobu 2 sekund.
Zahájí se spojení s telefonem iPhone/Android. Další informace o funkcích telefonů iPhone/Android naleznete v nápovědě k aplikaci.

Zobrazí-li se číslo zařízení

Ujistěte se, že se číslo zobrazuje (např. 123456) a na telefonu iPhone/Android vyberte volbu [Yes].

Ukončení připojení

Stiskněte a podržte tlačítko ENTER.

Výběr zdroje nebo aplikace

Požadovaný zdroj nebo aplikaci můžete ovládat prostřednictvím telefonu iPhone/Android.

Výběr zdroje

Opakovaně stiskněte tlačítko SRC. Můžete také stisknout tlačítko SRC, otáčením voliče zvolit požadovaný zdroj a stisknout tlačítko ENTER.

Zobrazení seznamu zdrojů

Stiskněte tlačítko SRC.

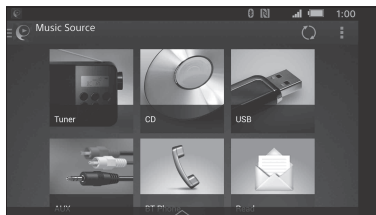

Hlasové oznamování různých informací (pouze u telefonů s operačním systémem Android)

Tato funkce umožňuje automaticky ohlásit obdržení SMS, oznámení Twitter/Facebook, oznámení kalendáře atd. prostřednictvím reproduktorů zařízení.

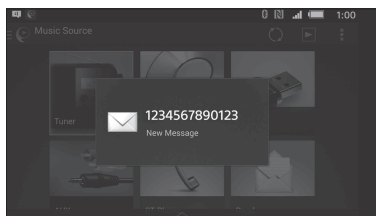

Podrobnosti ohledně nastavení naleznete v nápovědě k aplikaci.

Aktivace rozpoznání hlasu (pouze u telefonů s operačním systémem Android)

Zaregistrované aplikace můžete ovládat hlasovými příkazy. Podrobnosti naleznete v nápovědě k aplikaci.

Aktivace rozpoznání hlasu

- 1 Rozpoznání hlasu aktivujete stisknutím tlačítka VOICE.
- 2 Až se na displeji telefonu s operačním systémem Android zobrazí [Say Source or App], vyslovte do mikrofonu požadovaný hlasový příkaz.

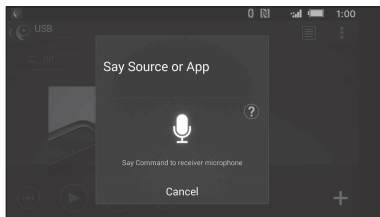

Poznámky

- Rozpoznání hlasu nemusí být v některých případech k dispozici.
- Rozpoznání hlasu nemusí správně fungovat v závislosti na výkonu připojeného telefonu s operačním systémem Android.
- Ovládání hlasem může být obtížné za hlučných podmínek, například při spuštěném motoru.

Odpověď na zprávu SMS (pouze u telefonů s operačním systémem Android)

Na zprávy můžete odpovídat prostřednictvím funkce rozpoznání hlasu.

- 1 Aktivujte funkci rozpoznání hlasu a zadejte příkaz „Reply“.
V aplikaci „SongPal“ se objeví zobrazení vstupu zprávy.
- 2 Prostřednictvím funkce rozpoznání hlasu zadejte odpověď.
V aplikaci „SongPal“ se zobrazí seznam návrhů zpráv.
- 3 Otáčením voliče zvolte požadovanou zprávu, poté volič stiskněte.
Zpráva se odešle.

Provádění různých nastavení

Prostřednictvím zařízení iPhone či telefonu s operačním systémem Android můžete upravovat různá nastavení.

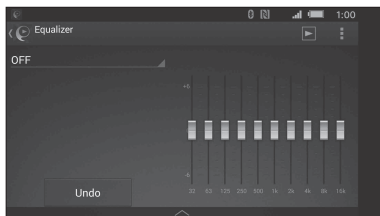

Podrobnosti ohledně nastavení naleznete v nápovědě k aplikaci.

Používání funkce Siri Eyes Free

Funkce Siri Eyes Free umožňuje ovládat iPhone hlasově mluvením do mikrofonu. Aby bylo možné tuto funkci používat, je nutné telefon iPhone připojit k zařízení pomocí automatického párování BLUETOOTH. Tato funkce je k dispozici pouze u telefonů iPhone 4S a novějších. Ujistěte se, že váš iPhone obsahuje nejnovější verzi operačního systému iOS.

Je nutné předem propojit iPhone se zařízením a nakonfigurovat připojení BLUETOOTH. Podrobné informace naleznete v části „Příprava zařízení BLUETOOTH“ (strana 7).

- 1 Na telefonu iPhone aktivujte funkci Siri.
Podrobnější informace naleznete v návodu k obsluze dodávaném s telefonem iPhone.
- 2 Stiskněte tlačítko VOICE.
Zobrazí se obrazovka hlasových příkazů.
- 3 Promluvejte do mikrofonu poté, co iPhone vydá zvukové upozornění.
Telefon iPhone znovu vydá zvukové upozornění a aplikace Siri začne odpovídat.

Vypnutí funkce Siri Eyes Free

Stiskněte tlačítko VOICE.

Poznámky

- V závislosti na okolních podmínkách nemusí iPhone váš hlas rozpoznat. (Například při jízdě v autě.)
- V oblastech se slabým signálem nemusí Siri fungovat správně nebo se může vyskytovat vysoká odezva.
- V závislosti na provozním stavu telefonu iPhone nemusí Siri fungovat nebo se může stát, že se vypne.
- Přehráváte-li stopu na telefonu iPhone prostřednictvím audio připojení BLUETOOTH, funkce Siri se automaticky vypne a zařízení přepne na audio zdroj BLUETOOTH.
- Pokud se Siri aktivuje během přehrávání zvuku, může přístroj přepnout na audio zdroj BLUETOOTH i v případě, že nespustíte přehrávání stopy.
- Pokud připojíte telefon iPhone k portu USB, nemusí Siri fungovat nebo se může stát, že se vypne.
- Neaktivujte funkci Siri prostřednictvím telefonu iPhone během připojování telefonu k zařízení. Funkce Siri by neměla správně fungovat nebo by se mohlo stát, že se vypne.
- Když je aktivována funkce Siri Eyes Free, nevychází ze systému žádný zvuk.

Nastavení

Zrušení režimu DEMO

Můžete zrušit ukázkový režim, který se zobrazuje, pokud je zdroj vypnutý a pokud se zobrazují hodiny.

- 1 Stiskněte tlačítko MENU, poté otáčením voliče vyberte volbu [SET DISPLAY] a volič stiskněte.
- 2 Otáčením voliče vyberte volbu [SET DEMO], poté volič stiskněte.
- 3 Otáčením voliče vyberte volbu [SET DEMO-OFF], poté volič stiskněte. Nastavení je dokončeno.
- 4 Dvakrát stiskněte tlačítko ↵ (zpět). Displej se vrátí do režimu normálního přehrávání.

Základní nastavení

Můžete měnit nastavení v následujících nabídkách: Obecná nastavení (GENERAL), Nastavení zvuku (SOUND), Nastavení zobrazení (DISPLAY), Nastavení Bluetooth (BT), Nastavení SongPal (SONGPAL) Není k dispozici, pokud je vybrán BT telefon.

- 1 Stiskněte tlačítko MENU.
- 2 Otočením voliče vyberte požadovanou kategorii a poté volič stiskněte. Položky, které je možné nastavovat, závisí na použitém zdroji a nastavení.
- 3 Otáčením voliče zvolte požadované nastavení a poté volič stiskněte.

Návrat na předchozí obrazovku

Stiskněte tlačítko ↵ (zpět).

Obecná nastavení (GENERAL)

CLOCK ADJ (nastavení hodin) (strana 7)

CHARGE

Přepíná proudovou kapacitu (A) kapacity portu USB: [HIGH], [STD].
(Tato možnost je k dispozici pouze tehdy, pokud je zdroj vypnutý a zobrazují se hodiny.)

CAUT ALARM (varovné znamení)

Aktivuje varovné znamení: [ON], [OFF] (strana 6).
(Tato možnost je k dispozici pouze tehdy, pokud je zdroj vypnutý a zobrazují se hodiny.)

BEEP

Aktivuje zvuk pípání: [ON], [OFF].

AUTO OFF

Po vypnutí po určité době automaticky odpojí zařízení: [NO] (vypnuto), [30S] (30 sekund), [30M] (30 minut), [60M] (60 minut).

STEERING

Slouží k registraci nebo obnovení nastavení dálkového ovladače na volantu.
(K dispozici při použití přípojovacího kabelu, který není součástí dodávky.) (Tato možnost je k dispozici pouze tehdy, pokud je zdroj vypnutý a zobrazují se hodiny.)

STR CONTROL (ovládání pomocí volantu)

Výběr režim vstupu připojeného dálkového ovladače. Aby nedošlo k poruše, nastavte před použitím stejný režim vstupu pomocí připojeného dálkového ovládání.

USER

Režim vstupu pro dálkový ovladač na volantu (vybere se automaticky po dokončení [STR EDIT] nebo po provedení [STR RESET]).

EXTERNAL

Režim vstupu pro drátový dálkový ovladač (s výjimkou dálkového ovladače na volantu).

STR EDIT (nastavení volantu)

Slouží k registraci funkcí (SOURCE, ATT, VOL +/-, SEEK +/-, VOICE, CALL) pro dálkový ovladač na volantu:

- 1 Otočením voliče vyberte funkci, kterou chcete přiřadit k dálkovému ovladači na volantu, a poté volič stiskněte.
- 2 Zatímco bliká [REGISTER], stiskněte a podržte tlačítko na dálkovém ovladači na volantu, ke kterému chcete funkci přiřadit. Po dokončení registrace se zobrazí nápis [REGISTERED].
- 3 Chcete-li pokračovat v registrování funkcí, opakujte kroky 1 a 2.

STR RESET (resetování volantu)

Obnovení nastavení dálkového ovladače na volantu: [YES], [NO].

Poznámky

- Během provádění nastavení jsou k dispozici pouze funkce tlačítek na zařízení. Z bezpečnostních důvodů před pokusem o změnu tohoto nastavení zaparkujte vozidlo.
- Pokud během registrování dojde k chybě, všechny dříve zaregistrované informace se zachovají. Pokračujte v registraci od funkce, při jejíž registraci došlo k chybě.
- Tato funkce nemusí být v některých vozidlech k dispozici. Podrobnosti o kompatibilitě vašeho vozidla naleznete na webových stránkách uvedených na zadním krytu.

AUX AUDIO

Aktivuje displej zdroje AUX: [ON], [OFF].
(Tato možnost je k dispozici pouze tehdy, pokud je zdroj vypnutý a zobrazují se hodiny.)
(Není k dispozici, pokud je navázáno připojení k aplikaci „SongPal“.)

CT (čas na hodinách)

Aktivuje funkci Clock Time: [ON], [OFF].

REGIONAL

Omezi příjem na konkrétní oblast: [ON], [OFF].
(K dispozici jen během příjmu pásma FM.)

BTM (strana 10)

(K dispozici pouze v případě, že je vybrán ladič.)

FIRMWARE

Umožňuje zobrazit nebo aktualizovat verzi firmwaru. Další informace získáte na následující stránce podpory:

<http://support.sony-europe.com/>

FW VERSION (verze firmwaru)

Zobrazí aktuální verzi firmwaru.

FW UPDATE (aktualizace firmwaru)

Zahájí proces aktualizace firmwaru: [YES], [NO].
(Tato možnost je k dispozici pouze tehdy, pokud je zdroj vypnutý a zobrazují se hodiny.)

Nastavení zvuku (SOUND)

Tato nabídka je k dispozici v případě výběru jakéhokoliv zdroje kromě telefonu s technologií Bluetooth.

MEGA BASS

Zesiluje zvuk basů v synchronizaci s úrovní hlasitosti: [ON], [OFF].

(Automaticky se nastaví na hodnotu [OFF], pokud je možnost [CLEAR AUDIO+] nastavena na hodnotu [ON].)

CLEAR AUDIO+

Přehrává zvuk s optimalizací digitálního signálu pomocí nastavení zvuku doporučeného společností Sony: [ON], [OFF].

(Automaticky se nastaví na hodnotu [OFF] při změně volby [EQ10 PRESET] nebo při nastavení funkce [MEGA BASS] na hodnotu [ON].)

EQ10 PRESET

Volí jednu z 10 křivek ekvalizéru: [OFF], [R AND B], [ROCK], [POP], [DANCE], [HIP-HOP], [ELECTRONICA], [JAZZ], [SOUL], [COUNTRY], [CUSTOM].

Nastavení křivky ekvalizéru pro jednotlivé zdroje lze uložit do paměti.

EQ10 SETTING

Nastaví u EQ10 volbu [CUSTOM].

BASE

Umožňuje jako základ pro další úpravy zvolit přednastavenou křivku ekvalizéru: [BAND1] 32 Hz, [BAND2] 63 Hz, [BAND3] 125 Hz, [BAND4] 250 Hz, [BAND5] 500 Hz, [BAND6] 1 kHz, [BAND7] 2 kHz, [BAND8] 4 kHz, [BAND9] 8 kHz, [BAND10] 16 kHz.

Hlasitost se nastavuje krokově po 1 dB v rozsahu -6 dB až +6 dB.

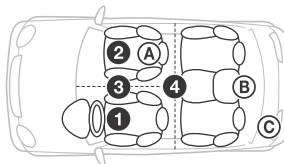
POSITION (pozice poslechu)**F/R POSITION** (přední/zadní pozice)

Zpožděním zvukového výstupu z reproduktorů simuluje přirozené zvukové pole.

- ① [FRONT L] (přední levý),
- ② [FRONT R] (přední pravý),
- ③ [FRONT] (přední středový),
- ④ [ALL] (uprostřed vozu),

[OFF] (bez nastavení pozice)

ADJ POSITION* (úprava pozice)

Doladuje nastavení pozice poslechu: [+3] - [CENTER] - [-3].

SW POSITION* (pozice subwooferu)

- Ⓐ [NEAR] (blízko),
 - Ⓑ [NORMAL] (normální),
 - Ⓒ [FAR] (daleko)
-

BALANCE

Upravuje vyvážení hlasitosti mezi reproduktory: [RIGHT-15] - [CENTER] - [LEFT-15].

FADER

Upravuje relativní hlasitost: [FRONT-15] - [CENTER] - [REAR-15].

DSEE (technologie Digital Sound Enhancement Engine)

Vylepšuje digitálně zkomprimovaný zvuk obnovením vysokých frekvencí, které se ztrácejí během procesu komprimace.

Toto nastavení lze uložit do paměti pro všechny zdroje s výjimkou tuneru.

Přepíná nastavení režimu DSEE: [ON], [OFF].

AAV (pokročilá automatická regulace hlasitosti)

Upravuje hlasitost přehrávání ve všech zdrojů na optimální úroveň: [ON], [OFF].

REARBAS ENH (zesílení zadních basů)

Funkce zesílení zadních basů obohacuje zvuk basů tím, že na zadní reproduktory aplikuje filtr s dolní pásmovou propustí. Není-li připojen subwoofer, mohou jej zadní reproduktory díky této funkci nahradit. (Tato funkce je k dispozici pouze tehdy, je-li funkce [SUBW DIRECT] nastavena na hodnotu [OFF].)

RBE MODE (režim zesílení zadních basů)

Volí režim zesílení zadních basů:

[1], [2], [3], [OFF].

LPF FREQ (frekvence pro dolní pásmovou propust)

Volí mezní frekvenci subwooferu:

[50Hz], [60Hz], [80Hz], [100Hz], [120Hz].

LPF SLOPE (snížení dolní pásmové propusti)

Volí snížení dolní pásmové propusti: [1], [2], [3].

SUBW DIRECT (přímé připojení subwooferu)

Pokud je subwoofer připojen ke kabelu některého ze zadních reproduktorů, lze jej používat bez výkonového zesilovače. (Tato funkce je k dispozici pouze tehdy, je-li funkce [RBE MODE] nastavena na hodnotu [OFF].) Přesvědčte se, zda je k jednomu z kabelů zadních reproduktorů připojen subwoofer o odporu 4 – 8 ohmů. Ke kabelu druhého ze zadních reproduktorů žádný reproduktor nepřipojujte.

SUBW MODE (režim subwooferu)

Volí režim subwooferu: [1], [2], [3], [OFF].

SUBW PHASE (fáze subwooferu)

Volí fázi subwooferu: [NORM], [REV].

SW POSITION* (pozice subwooferu)

Volí pozici subwooferu:

[NEAR], [NORMAL], [FAR].

LPF FREQ (frekvence pro dolní pásmovou propust)

Volí mezní frekvenci subwooferu:

[50Hz], [60Hz], [80Hz], [100Hz], [120Hz].

LPF SLOPE (snížení dolní pásmové propusti)

Volí snížení dolní pásmové propusti: [1], [2], [3].

SUB WOOFER

SUBW LEVEL (úroveň subwooferu)

Upravuje hlasitost subwooferu:

[+10 dB] – [0 dB] – [-10 dB].

(Při nejnižším nastavení se zobrazí [ATT].)

SUBW PHASE (fáze subwooferu)

Volí fázi subwooferu: [NORM], [REV].

SW POSITION* (pozice subwooferu)

Volí pozici subwooferu:

[NEAR], [NORMAL], [FAR].

LPF FREQ (frekvence pro dolní pásmovou propust)

Volí mezní frekvenci subwooferu:

[50Hz], [60Hz], [80Hz], [100Hz], [120Hz].

LPF SLOPE (snížení dolní pásmové propusti)

Volí snížení dolní pásmové propusti: [1], [2], [3].

HPF (horní pásmová propust)

HPF FREQ (frekvence horní pásmové propusti)

Volí mezní frekvenci předních/zadních reproduktorů: [OFF], [50Hz], [60Hz], [80Hz], [100Hz], [120Hz].

HPF SLOPE (snížení horní pásmové propusti)

Volí snížení horní pásmové propusti (funguje, pouze pokud je volba [HPF FREQ] nastavena na jinou hodnotu než [OFF]): [1], [2], [3].

AUX VOLUME (úroveň hlasitosti AUX)

Upravuje úroveň hlasitosti pro každé připojené přídavné zařízení: [+18 dB] – [0 dB] – [-8 dB].

Toto nastavení odstraňuje nutnost upravovat úroveň hlasitosti napříč zdroji.

BTA VOLUME (úroveň hlasitosti pro BLUETOOTH)

Upravuje úroveň hlasitosti pro každé připojené zařízení BLUETOOTH: [+6 dB] – [0 dB] – [-6 dB].

Toto nastavení odstraňuje nutnost upravovat úroveň hlasitosti napříč zdroji.

* Ne zobrazí se, pokud je položka [F/R POSITION] nastavena na hodnotu [OFF].

Nastavení zobrazení (DISPLAY)

DEMO (ukázka)

Aktivuje ukázkou: [ON], [OFF].

DIMMER

Ztmaví displej: [ON], [OFF], [AT] (automaticky) a 1 funkce [AT] je k dispozici pouze v případě, že je připojen ovládací kabel podsvícení a že jsou zapnuté světlometry.)

SUB DISPLAY

Umožňuje zvolit položky, které se mají zobrazit jako zástupné informace: [SOURCE], [CLOCK].

BUTTON COLOR

Umožňuje zvolit přednastavenou barvu nebo vlastní barvu tlačítek.

COLOR

Nabízí výběr 15 přednastavených barev a 1 vlastní barvu.

CUSTOM COLOR

Slouží k zaznamenání vlastní barvy tlačítek.

RGB RED, RGB GREEN, RGB BLUE

Nastavitelný rozsah barev: [0] – [32] (hodnotu [0] nelze nastavit pro všechny rozsahy barev).

DSPL COLOR (barva displeje)

Umožňuje zvolit přednastavenou barvu nebo vlastní barvu displeje.

COLOR

Nabízí výběr 15 přednastavených barev a 1 vlastní barvu.

CUSTOM COLOR

Slouží k zaznamenání vlastní barvy displeje.

RGB RED, RGB GREEN, RGB BLUE

Nastavitelný rozsah barev: [0] – [32] (hodnotu [0] nelze nastavit pro všechny rozsahy barev).

ALL COLOR

Umožňuje zvolit přednastavenou barvu nebo vlastní barvu displeje a tlačítek.

COLOR

Nabízí výběr 15 přednastavených barev a 1 vlastní barvu.

CUSTOM COLOR

Slouží k zaznamenání vlastní barvy displeje a tlačítek.

RGB RED, RGB GREEN, RGB BLUE

Nastavitelný rozsah barev: [0] – [32] (hodnotu [0] nelze nastavit pro všechny rozsahy barev).

SOUND SYNC (synchronizace zvuku)

Slouží k výběru barvy se synchronizací zvuku: [ON], [OFF].

WHITE MENU

Nabídku lze zobrazit zřetelněji (v bílé barvě) nezávisle na tom, jakou barvu jste nastavili: [ON], [OFF].

START WHITE

Po stisknutí tlačítka SRC se displej a tlačítka na hlavní jednotce rozsvítí bíle a teprve poté se změní na vlastní barvu: [ON], [OFF].

MOTION DSPL (Motion display)

Zobrazuje pohyblivé obrázky: [ON], [OFF], [SA] (analýzátor spektra).

AUTO SCROLL

Automaticky posouvá dlouhé položky: [ON], [OFF].

(Není k dispozici, pokud je vybrána možnost AUX nebo tuner.)

Nastavení BLUETOOTH (BT)

PAIRING (strana 8)

PHONE BOOK (strana 13)

REDIAL (strana 14)

RECENT CALL (strana 14)

VOICE DIAL (strana 14)

DIAL NUMBER (strana 14)

RINGTONE

Umožňuje nastavit vyzvánění z tohoto přístroje nebo z připojeného mobilního telefonu: [1] (tento přístroj), [2] (mobilní telefon).

AUTO ANSWER

Nastaví prodlevu přístroje před automatickým příjmem příchozího hovoru: [OFF] (vypnuto), [1] (cca 3 vteřiny), [2] (cca 10 vteřin).

AUTO PAIR (automatické párování)

Při připojení zařízení s operačním systémem iOS verze 5.0 nebo vyšší přes rozhraní USB nastaví automaticky párování BLUETOOTH: [ON], [OFF].

BT SIGNAL (signál BLUETOOTH) (strana 8)

Aktivuje nebo deaktivuje funkci BLUETOOTH.

BT INIT (inicializace BLUETOOTH)

Inicializuje všechna nastavení spojená s funkcemi BLUETOOTH (informace o párování, přednastavené číslo, informace o zařízení apod.): [YES], [NO].

Před likvidací zařízení inicializujte všechna nastavení.

(K dispozici pouze pokud je zdroj vypnutý a pokud se zobrazují hodiny.)

Nastavení SongPal (SONGPAL)

Slouží k navázání nebo zrušení připojení funkce „SongPal“.

Další informace

Aktualizace firmwaru

Aktualizace firmwaru pro toto zařízení můžete stáhnout z následujících stránek podpory: <http://support.sony-europe.com/>
Chcete-li aktualizovat firmware, navštivte tuto stránku podpory a postupujte podle uvedených instrukcí.

Bezpečnostní opatření

- Pokud jste zaparkovali automobil na přímém slunci, nechejte přístroj nejdříve vychladnout.
- Nenechávejte přední panel nebo audio zařízení uvnitř automobilu, protože by vlivem vysoké teploty na přímém slunci mohlo dojít k jejich poškození.
- Automatická (motorová) anténa se vysune automaticky.

Kondenzace vlhkosti

Pokud uvnitř přístroje zkondenzuje vlhkost, vyjměte disk a počkejte asi jednu hodinu, aby přístroj vyschl. V opačném případě nebude přístroj fungovat správně.

Zachování vysoké kvality zvuku

Dbejte na to, aby se přístroj nebo disky nedostaly do kontaktu s kapalinami.

Poznámky k diskům

- Nevystavujte disky přímému slunečnímu světlu nebo zdrojům tepla, jako je například horkovzdušné potrubí, ani je nenechávejte v autě zaparkovaném na přímém slunci.
- Před zahájením přehrávání disky otřete čistícím hadříkem od středu směrem k okraji. Nepoužívejte rozpouštědla, jako například benzín nebo ředidlo, ani běžně dostupné čističe.
- Tento přístroj slouží k přehrávání disků, které odpovídají standardu kompaktních disků (CD). Disky DualDisc a některé hudební disky zakódované pomocí technologií s ochranou autorských práv neodpovídají standardu kompaktních disků (CD), a proto je možné, že tyto disky nebude možné v tomto přístroji přehrát.
- Disky, které tento přístroj **NEPŘEHRAVÁ**
 - Disky, na kterých jsou štítky, nálepky, lepicí páska nebo papír. Přehrávání takových disků může poškodit přístroj nebo zničit disk.



- Disky, které nemají standardní tvar (např. srdce, čtverec, hvězda). Pokud se o to pokusíte, mohlo by dojít k poškození přístroje.
- 8cm disky.

Poznámky k přehrávání disků CD-R/CD-RW

- Pokud disk obsahující více relací začíná relací CD-DA, rozpozná se jako disk CD-DA. Ostatní relace nebudou možné přehrát.
- Disky, které tento přístroj **NEPŘEHRAVÁ**
 - Disky CD-R/CD-RW se špatnou kvalitou záznamu.
 - Disky CD-R/CD-RW nahrané pomocí nekompatibilního nahrávacího zařízení.
 - Disky CD-R/CD-RW, které nejsou správně ukončeny.
 - Disky CD-R/CD-RW/CD-ROM, které nejsou ve formátu hudebního CD nebo MP3 odpovídajícímu standardu ISO 9660 Úroveň 1/ Úroveň 2, Joliet/Romeo nebo disky s více relacemi.

Pořadí přehrávání souborů MP3/WMA/AAC

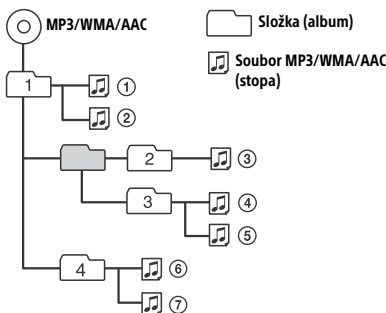

iPod

- K přístroji můžete připojit následující modely přehrávače iPod. Před použitím aktualizujte softwara zařízení iPod na nejnovější verzi.

Kompatibilní modely zařízení iPhone/iPod

Kompatibilní model	Bluetooth®	USB
iPhone 5S	○	○
iPhone 5C	○	○
iPhone 5	○	○
iPhone 4S	○	○
iPhone 4	○	○
iPhone 3GS	○	○
iPhone 3G*	○	○

Kompatibilní model	Bluetooth®	USB
iPod touch (5. generace)	○	○
iPod touch (4. generace)	○	○
iPod touch (3. generace)*		○
iPod touch (2. generace)*		○
iPod classic*		○
iPod nano (7. generace)*		○
iPod nano (6. generace)*		○
iPod nano (5. generace)*		○
iPod nano (4. generace)*		○
iPod nano (3. generace)*		○

* Aplikace „SongPal“ nepodporuje zařízení iPhone 3G, iPod touch (3. generace), iPod touch (2. generace), iPod classic ani iPod nano.

- Označení „Made for iPod“ a „Made for iPhone“ znamenají, že elektronické příslušenství bylo navrženo speciálně pro připojení k zařízení iPod nebo iPhone a obdrželo certifikaci vývojáře, že splňuje výkonové standardy společnosti Apple. Společnost Apple není zodpovědná za provoz tohoto zařízení nebo jeho soulad s bezpečnostními a regulačními normami. Použití tohoto příslušenství se zařízeními iPod a iPhone může ovlivnit výkon bezdrátových systémů.

Budete-li mít k přístroji jakékoliv dotazy nebo narazíte na problémy, na které nenaleznete odpovědi v této příručce, obraťte se na nejbližšího prodejce společnosti Sony.

Údržba

Čištění konektorů

Pokud jsou konektory mezi přístrojem a předním panelem znečištěné, nemusí přístroj pracovat správně. Aby k takovým situacím nedocházelo, odejměte přední panel (strana 6) a očistěte konektory vatovým tampónem. Při čištění nepoužívejte nadměrnou sílu. V opačném případě by mohlo dojít k poškození konektorů.

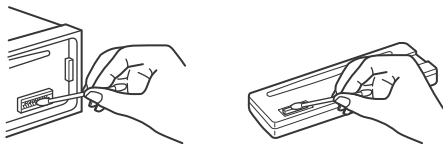

Poznámky

- Z bezpečnostních důvodů vypněte před čištěním konektorů zapalování a vyjměte klíček ze spínací skříňky.
- Nikdy se nedotýkejte konektorů prsty nebo jakýmkoliv kovovými předměty.

Technické údaje

Tuner

FM

Rozsah ladění: 87,5 – 108,0 MHz

Anténní konektor:

Konektor pro externí anténu

Mezifrekvence:

FM CCIR: –1 956,5 Hz až –487,3 kHz
a 500,0 Hz až 2 095,4 kHz

Využitelná citlivost: 8 dBf

Selektivita: 75 dB při 400 kHz

Odstup signál/šum: 73 dB

Odstup kanálů: 50 dB při 1 kHz

Frekvenční odezva: 20 – 15 000 Hz

MW/LW

Rozsah ladění:

MW: 531 – 1 602 kHz

LW: 153 – 279 kHz

Anténní konektor:

Konektor pro externí anténu

Citlivost: MW: 26 µV, LW: 50 µV

CD přehrávač

Odstup signál/šum: 120 dB

Frekvenční odezva: 10 – 20 000 Hz

Kolísání: neměřitelné

Maximální počet: (pouze CD-R/CD-RW)

– složky (alba): 150 složek (včetně kořenové složky),

– soubory (stopy) a složky: 300 (méně než 300,

pokud některé z názvů složek/souborů obsahují příliš mnoho znaků)

– počet zobrazitelných znaků pro název složky/souboru: 32 (Joliet) / 64 (Romeo)

Odpovídající kodeky: MP3 (.mp3), WMA (.wma) a AAC (.m4a)

Přehrávač USB

Rozhraní: USB (vysokorychlostní)

Maximální proud: 1.5 A

Maximální počet rozpoznatelných stop: 10,000

Odpovídající kodeky:

MP3 (.mp3), WMA (.wma), WAV (.wav),

AAC (.m4a), AAC (.mp3) a FLAC (.flac)

Bezdrátová komunikace

Komunikační systém:

BLUETOOTH Standard verze 3.0

Výstup:

BLUETOOTH Standard Power Class 2

(Max. +4 dBm)

Maximální komunikační rozsah:

V přímém směru přibližně 10 m*1

Frekvenční pásmo:

2,4 GHz (2,4000 – 2,4835 GHz)

Způsob modulace: FHSS

Kompatibilní profily BLUETOOTH*2:

A2DP (Advanced Audio Distribution Profile) 1.3

AVRCP (Audio Video Remote Control Profile) 1.5

HFP (Handsfree Profile) 1.6

PBAP (Phone Book Access Profile)

SPP (Serial Port Profile)

MAP (Message Access Profile)

HID (Human Interface Device Profile)

Odpovídající kodeky:

SBC (.sbc) a AAC (.m4a)

*1 Skutečný dosah se liší podle různých podmínek, jako jsou například překážky mezi zařízeními, magnetická pole kolem mikrovlnné trouby, statická elektřina, příjmová citlivost, výkon antény, operační systém, softwarová aplikace atd.

*2 Profily standardu BLUETOOTH značí účel komunikace BLUETOOTH mezi zařízeními.

Výkonový zesilovač

Výstup: Výstupy reproduktorů

Impedance reproduktorů: 4 – 8 ohmů

Maximální výstupní výkon: 100 W × 4 (při 4 ohmech)

Obecné

Výstupy:

Výstupní audio konektory: přední, zadní, subwoofer

Konektor pro ovládání automatické (motorové) antény a výkonového zesilovače (REM OUT)

Vstupy:

Vstupní konektor pro dálkové ovládání

Vstupní konektor antény

Vstupní konektor MIC (mikrofon)

Vstupní konektor AUX (externí zařízení)

(stereofoonní minikonektor)

Konektor USB

Požadavky na napájení: 12 V DC z akumulátoru vozidla (záporné uzemnění)

Jmenovitá spotřeba proudu: 10 A

Rozměry:

přibližně 178 mm × 50 mm × 178 mm (š×v×h)

Montážní rozměry:

přibližně 182 mm × 53 mm × 161 mm (š×v×h)

Hmotnost: přibližně 1,3 kg

Obsah balení:

Hlavní jednotka (1)

Mikrofon (1)

Součásti pro montáž a připojení (1 sada)

Některé položky z výše uvedeného seznamu příslušenství nemusí být u vašeho prodejce k dispozici. Pro další informace se obraťte na svého prodejce.

Design a technické parametry se mohou změnit bez předchozího upozornění.

Autorská práva

Logo a značka slova Bluetooth® jsou registrovanými ochrannými známkami společnosti Bluetooth SIG, Inc. a jakékoli použití těchto značek ze strany společnosti Sony Corporation podléhá licenci. Ostatní ochranné známky a obchodní názvy jsou majetkem příslušných vlastníků.

Značka N je ochranná známka nebo registrovaná ochranná známka společnosti NFC Forum, Inc. v USA a dalších zemích.

Windows Media je buď ochrannou známkou nebo registrovanou ochrannou známkou společnosti Microsoft Corporation ve Spojených státech nebo dalších zemích.

Tento produkt je chráněn jistými právy duševního vlastnictví společnosti Microsoft. Použití nebo distribuce této technologie mimo tento produkt jsou bez příslušné licence společnosti Microsoft nebo jejich oprávněných dceřiných společností zakázány.

iPhone, iPod, iPod classic, iPod nano a iPod touch a Siri jsou ochranné známky společnosti Apple Inc., registrované ve Spojených státech a ostatních zemích. App Store je servisní značka společnosti Apple Inc.

Technologie kódování zvuku MPEG Layer-3 a patenty licencované institutem Fraunhofer IIS a společností Thomson.

Google, Google Play a Android jsou ochrannými známkami společnosti Google Inc.

libFLAC

Copyright (C) 2000-2009 Josh Coalson
Copyright (C) 2011-2013 Xiph.Org Foundation

Další distribuce a používání ve formě zdrojového nebo binárního kódu bez úprav nebo s úpravami se povoluje za předpokladu, že jsou splněny následující podmínky:

- Při další distribuci zdrojového kódu musí být zachována výše uvedená poznámka o autorských právech, tento seznam podmínek a následující právní omezení.
- Při další distribuci ve formě binárního kódu musí být výše uvedená poznámka o autorských právech, tento seznam podmínek a následující právní omezení reprodukovány v dokumentaci a/nebo dalších materiálech poskytovaných při distribuci.
- Název nadace Xiph.org ani jména jejích přispěvatelů nesmí být bez předchozího výslovného písemného svolení použity v souvislosti se schválením nebo propagací produktů odvozených z tohoto softwaru.

TENTO SOFTWARE POSKYTUJÍ DRŽITELÉ AUTORSKÝCH PRÁV A PŘÍSPĚVATELÉ „TAK, JAK JE“, PŘIČEMŽ ODMÍTÁJÍ JAKÉKOLI ZÁRUKY, VÝSLOVNĚ UVEDENÉ NEBO PŘEDPOKLÁDANÉ, MIMO JINÉ ZÁRUKY OBCHODOVATELNOSTI A VHODNOSTI PRO URČITÝ ÚČEL. NADACE ANI PŘÍSPĚVATELÉ NEPONESOU V ŽÁDNÉM PŘÍPADĚ ODPOVĚDNOST ZA JAKÉKOLI PŘÍMÉ, NEPŘÍMÉ, NÁHODNÉ, ZVLÁŠTNÍ, EXEMPLÁRNÍ NEBO NÁSLEDNÉ ŠKODY (MIMO JINÉ ZA ŠKODY V SOUVISLOSTI S PORUŠENÍM NÁHRADNÍHO ZBOŽÍ NEBO SLUŽEB, NEMOŽNOSTI POUŽITÍ, ZTRÁTY DAT, UŠLÉHO ZISKU NEBO PŘERUŠENÍ PODNIKÁNÍ) BEZ OHLEDU NA TO, JAK K TĚMTO ŠKODÁM DOŠLO A ZDA SE ZAKLÁDAJÍ NA PORUŠENÍ SMLOUVY, OBČANSKOPRÁVNÍM DELIKTU (VČETNĚ NEDBALOSTI APOD.), OBJEKTIVNÍ ODPOVĚDNOSTI, PORUŠENÍ ZÁRUK NEBO NA JAKÉMKOLI JINÉM PRÁVNÍM ZÁKLADĚ, V JAKÉKOLI SOUVISLOSTI S POUŽÍVÁNÍM TOHOTO SOFTWARE, A TO ANI V PŘÍPADĚ, ŽE BYLI O MOŽNOSTI VZNIKU TAKOVÉ ŠKODY INFORMOVÁNI.

Odstraňování problémů

Následující seznam vám pomůže řešit případné problémy s přístrojem.

Před přečtením tohoto seznamu si přečtete postupy týkající se připojení a ovládání. Podrobnosti o používání pojistky a odebrání přístroje z palubní desky naleznete v části „Připojení/montáž“ (strana 29).

Pokud se vám problém nepodaří vyřešit, navštivte webové stránky podpory uvedené na zadním krytu.

Obecné

Přístroj se při přehrávání s vysokou hlasitostí vypíná.

- Přístroj možná není dostatečně napájen prostřednictvím napájecího kabelu vozidla.
 - Zkontrolujte připojení napájení. Nežjistíte-li žádný problém s připojením, připojte napájecí kabel přímo k baterii.
- Pokud se situace nezlepší, obraťte se na nejbližšího prodejce.

Není slyšet žádný zvuk nebo je slyšet velmi slabý zvuk.

- Poloha ovladače [FADER] není nastavena na systém se dvěma reproduktory.
- Hlasitost přístroje nebo připojeného zařízení je příliš nízká.
 - Zvyšte hlasitost přístroje a připojeného zařízení.

Neozývá se zvuková signalizace.

- Je připojen volitelný výkonový zesilovač a nepoužíváte vestavěný zesilovač.

Obsah paměti byl vymazán.

- Stisknutí jste tlačítko obnovení.
 - Znovu uložte obsah do paměti.
- Došlo k odpojení napájecího kabelu nebo akumulátoru, případně nejsou kabely připojeny správně.

Byly vymazány uložené stanice a nastavení hodin.

Došlo k přepálení pojistky.

Při přepínání polohy klíčku zapalování je slyšet hluk.

- Kabely nejsou správně připojeny ke konektoru pro napájení elektrického příslušenství vozidla.

Během přehrávání nebo příjmu rozhlasové stanice se spustí ukázkový režim.

- Pokud je nastavena možnost [DEMO-ON] a po dobu 5 minut není provedena žádná operace, spustí se ukázkový režim.
 - Nastavte možnost [DEMO-OFF] (strana 19).

Z displeje mizí údaje nebo se na něm vůbec nezobrazují.

- Je nastavena možnost [DIMMER-ON] (strana 19).
- Pokud podržíte stisknuté tlačítko OFF, displej zhasne.
 - Stiskněte a podržte tlačítko OFF na přístroji, dokud se displej nerozsvítí.
- Jsou znečištěné konektory (strana 22).

Tlačítka pro ovládání nefungují.

Disk nelze vysunout.

- Připojení není provedeno správně.
 - Zkontrolujte připojení přístroje.
- Pokud se situace nezlepší, stiskněte tlačítko RESET (strana 7).
 - Obsah paměti se vymaže.
 - Z důvodu bezpečnosti neresetujte přístroj během řízení.

Příjem rádia

Nelze přijímat stanice.

Zvuk je rušen šumem.

- Připojení není provedeno správně.
 - Zkontrolujte připojení antény vozidla.
 - Pokud se anténa vozidla nevsune, zkontrolujte připojení ovládacího kabelu automatické (motorové) antény.

Není možné vyvolat stanice na předvolbách.

- Signál vysílače je příliš slabý.

RDS

Po několika sekundách poslechu se spustí vyhledávání (SEEK).

- Tato stanice není stanicí se službou TP (dopravní program) nebo má slabý signál.
 - Vypněte funkci TA (dopravní hlášení) (strana 10).

Žádné dopravní hlášení.

- Zapněte funkci TA (dopravní hlášení) (strana 10).
- Stanice nevysílá žádná dopravní hlášení, přestože se jedná o stanici se službou TP (dopravní program).
 - Naladte jinou stanici.

Místo typu programu se zobrazuje indikace [- - - - -].

- Aktuálně naladěná stanice není stanicí RDS.
- Nejsou přijímána data RDS.
- Stanice nespécifikuje typ programu.

Název programové služby bliká.

- Aktuálně naladěná stanice nemá alternativní frekvenci.
 - Stiskněte tlačítko SEEK +/- ve chvíli, kdy bliká název programové služby. Zobrazí se nápis [PI SEEK] (Vyhledávání PI) a přístroj spustí vyhledávání jiné frekvence se stejnými daty PI (identifikace programu).

Přehrávání disků CD

Disk se nepřehrává.

- Disk je znečištěný nebo deformovaný.
- Vložený disk CD-R/CD-RW není určen pro poslech hudby (strana 21).

Soubory ve formátu MP3/WMA/AAC nelze přehrát.

- Disk není kompatibilní s formátem a verzí MP3/WMA/AAC. Podrobné informace o discích a formátech, které lze přehrávat, naleznete na stránkách zákaznické podpory uvedených na zadním krytu.

U souborů MP3/WMA/AAC trvá déle, než se spustí přehrávání (ve srovnání s jinými soubory).

- Spuštění přehrávání následujících typů disků trvá déle:
 - disk se složitou stromovou strukturou,
 - disk, který obsahuje více relací (Multi Session),
 - disk, na který lze přidávat data.

Zvuk přeskakuje.

- Disk je znečištěný nebo deformovaný.

Přehrávání z USB zařízení

Nelze přehrávat položky z USB zařízení připojeného prostřednictvím USB rozbočovače.

- Tento přístroj nerozpozná USB zařízení připojená přes USB rozbočovač.

Spuštění přehrávání z USB zařízení trvá delší dobu.

- USB zařízení obsahuje soubory s komplikovanou stromovou strukturou.

Zvuk je přerušovaný.

- Zvuk může být přerušovaný při vysokém datovém toku (více než 320 kb/s).

Audio soubor nelze přehrát.

- Zařízení USB naformátovaná jinými systémy souborů než FAT16 nebo FAT32 nejsou podporována.*

* Tento přístroj podporuje systémy souborů FAT16 a FAT32, ale některá zařízení USB nemusejí ani jeden z těchto typů systémů souborů podporovat. Více informací naleznete v návodu k obsluze každého zařízení USB nebo kontaktujte výrobce.

Funkce NFC

Připojení jedním dotykem (NFC) nelze navázat.

- Pokud chytrý telefon nereaguje na dotyk:
 - Ujistěte se, že je funkce NFC na chytrém telefonu zapnuta.
 - Přesuňte značku N na chytrém telefonu blíž ke značce N na přístroji.
 - Pokud se chytrý telefon nachází v ochranném obalu, vyjměte jej.
- Citlivost příjmu NFC se liší v závislosti na zařízení. Pokud se stále nedaří navázat připojení jedním dotykem, připojte chytrý telefon manuálně přes rozhraní BLUETOOTH.

Funkce BLUETOOTH

Připojované zařízení nedokáže detekovat tento přístroj.

- Před provedením párování nastavte přístroj do pohotovostního režimu pro párování.
- Když je přístroj připojen k zařízení BLUETOOTH, nemůže být jednotka rozpoznána jiným zařízením.
 - Odpojte aktuálně připojené zařízení a vyhledejte přístroj z jiného zařízení.
- Pokud provádíte párování zařízení, zapněte výstup signálu BLUETOOTH (strana 8).

Připojení není možné.

- Připojení je řízeno pouze z jednoho přístroje (tento přístroj nebo BLUETOOTH zařízení), nikoliv z obou přístrojů.
 - Z BLUETOOTH zařízení proveďte připojení k tomuto přístroji nebo obráceně.

Název rozpoznatého zařízení se nezobrazí.

- V závislosti na stavu BLUETOOTH zařízení nemusí přístroj rozpoznat jeho název.

Není slyšet vyzváněcí tón.

- Nastavte hlasitost otáčením otočného ovladače během příchozího hovoru.
- U některých připojovaných zařízení nemusí být vyzváněcí tón odeslán správně.
 - Nastavte položku [RINGTONE] na hodnotu [1] (strana 20).
- Přední reproduktory nejsou připojeny k zařízení.
 - Připojte přední reproduktory k zařízení. Vyzvánění vystupuje pouze z předních reproduktorů.

Hlas volajícího není slyšet.

- Přední reproduktory nejsou připojeny k zařízení.
 - Připojte přední reproduktory k zařízení. Hlas volajícího vystupuje pouze z předních reproduktorů.

Druhý účastník vás slyší příliš slabě nebo hlasitě.

- Změňte hlasitost pomocí funkce nastavení citlivosti mikrofonu (strana 14).

V průběhu telefonního hovoru je slyšet ozvěna nebo šum.

- Snižte hlasitost.
- Nastavte funkci EC/NC Mode (režim potlačení ozvěny/šumu) na možnost [BTP EC/NC-1] nebo [BTP EC/NC-2] (strana 14).
- Je-li hluk v okolí příliš velký, zkuste jej snížit. Například: Máte-li otevřená okna a je slyšet hluk ze silnice, zavřete je. Je-li příliš slyšet zvuk ventilátoru klimatizace, snižte jeho otáčky.

Telefon není připojen.

- Při přehrávání zvuku z BLUETOOTH audio zařízení není telefon připojen, a to ani tehdy, pokud stisknete tlačítko CALL.
 - Proveďte připojení z telefonu.

Kvalita telefonního hovoru je špatná.

- Kvalita telefonního hovoru závisí na příjmových podmínkách mobilní sítě.
 - Pokud je příjem špatný, přejedte s vozidlem na místo, kde je lepší signál mobilní telefonní sítě.

Hlasitost zvuku z připojeného audio zařízení je nízká (vysoká).

- Úroveň hlasitosti se u různých audio zařízení liší.
 - Změňte hlasitost na připojeném audio zařízení nebo na tomto přístroji.

Při přehrávání z BLUETOOTH audio zařízení přeskakuje zvuk.

- Změňte vzdálenost mezi přístrojem a BLUETOOTH audio zařízením.
- V případě, že je BLUETOOTH audio zařízení uloženo v obalu, který ruší přenos signálu, vyjměte jej při používání z tohoto obalu.
- V blízkosti je používáno několik BLUETOOTH zařízení nebo jiných zařízení, která vysílají rádiové vlny.
 - Vypněte ostatní zařízení.
 - Zvětšete vzdálenost od ostatních zařízení.
- Při vytváření připojení mezi tímto přístrojem a mobilním telefonem se přehrávaný zvuk na chvíli zastaví. V tomto případě se nejedná o závadu.

Připojené BLUETOOTH audio zařízení není možné ovládat.

- Zkontrolujte, zda připojené Bluetooth audio zařízení podporuje profil AVRCP.

Některé funkce nefungují.

- Zkontrolujte, zda připojované zařízení podporuje požadovanou funkci.

Hovor je neúmyslně přijat.

- Připojený telefon je nastaven na automatické přijetí hovoru.

Spárování nebylo dokončeno v důsledku překročení časového limitu.

- U některých připojovaných zařízení může být časový limit pro spárování krátký.
 - Zkuste dokončit spárování během tohoto limitu.

Funkce BLUETOOTH nefunguje.

- Stisknutím tlačítka OFF na více než 2 sekundy vypnete přístroj a potom jej opět zapnete.

Během handsfree hovoru není slyšet zvuk z reproduktorů vozidla.

- Pokud je zvuk slyšet z mobilního telefonu, nastavte na mobilním telefonu výstup zvuku do reproduktorů vozidla.

Funkce Siri Eyes Free není aktivní.

- Zaregistrujte handsfree pro chytrý telefon iPhone, který podporuje funkci Siri Eyes Free.
- Na telefonu iPhone aktivujte funkci Siri.
- Zrušte propojení telefonu s přístrojem přes rozhraní BLUETOOTH a znovu jej připojte.

Ovládání aplikace SongPal

Název aplikace se neshoduje se skutečnou aplikací v aplikaci „SongPal“.

- Spustte aplikaci znovu z aplikace „SongPal“.

Po spuštění aplikace „SongPal“ prostřednictvím funkce BLUETOOTH se displej automaticky přepne do režimu [BT AUDIO].

- Aplikace „SongPal“ nebo funkce BLUETOOTH selhala.
- Spustte aplikaci znovu.

Aplikace „SongPal“ se automaticky odpojí poté, co se displej předpne do režimu [IPD].

- Aplikace „SongPal“ na zařízení iPhone/iPod nepodporuje přehrávání v režimu iPod.
 - Změňte zdroj přístroje na jiný zdroj než [IPD] a znovu navažte spojení „SongPal“ (strana 15).

Chybová hlášení/zprávy

CD ERROR: Disk nelze přehrát. Automaticky se vysune.

- Vyčistěte disk nebo jej vložte správně. Ujistěte se, že není prázdný nebo vadný.

CD NO MUSIC: Disk neobsahuje žádný přehrávatelný soubor. Automaticky se vysune.

- Vložte disk obsahující přehrávatelné soubory (strana 23).

CD PUSH EJT: Disk se nepodařilo správně vysunout.

- Stiskněte tlačítko ▲ (vysunout).

HUB NO SUPRT: Rozbočovače USB nejsou podporovány.

IPD STOP: Přehrávání souborů na zařízení iPod bylo dokončeno.

- Spustte přehrávání ze zařízení iPod/iPhone.

NO AF: Žádné alternativní frekvence.

- Stiskněte tlačítko SEEK +/- ve chvíli, kdy bliká název programové služby. Zobrazí se nápis [PI SEEK] (Vyhledávání PI) a přístroj spustí vyhledávání jiné frekvence se stejnými daty PI (identifikace programu).

NO TP: Žádný dopravní program.

- Přístroj bude pokračovat v hledání dostupných stanic s dopravním program (TP).

OUTPUT ERROR: Mohlo dojít k závadě uvnitř přístroje.

- Zkontrolujte připojení. Pokud se zpráva na displeji zobrazuje i nadále, obraťte se na nejbližšího prodejce společnosti Sony.

OVERLOAD: Zařízení USB je přetíženo.

- Odpojte zařízení USB a potom stisknutím tlačítka SRC změňte zdroj.
- Indikuje, že USB zařízení není v pořádku nebo že je připojeno nepodporované zařízení.

READ: Načítání informací.

- Počkejte, dokud načítání neskončí a automaticky se nespustí přehrávání. V závislosti na struktuře disku to může trvat déle než jednu minutu.

TEMP CAUTION: Je aktivována funkce ochrany proti přehřátí.

- Snižte hlasitost.

USB ERROR: Zařízení USB nelze přehrát.

- Připojte zařízení USB znovu.

USB NO DEV: USB zařízení není připojeno nebo nebylo rozpoznáno.



- Ujistěte se, že je USB zařízení správně připojeno spolu s USB kabelem.

USB NO MUSIC: Disk neobsahuje žádný přehrávatelný soubor.

- Připojte USB zařízení obsahující přehrávatelné soubory (strana 23).

USB NO SUPRT: USB zařízení není podporováno.

- Podrobnosti o kompatibilitě vašeho zařízení USB naleznete na stránkách uvedených na zadním krytu.

 **nebo** : Dosáhli jste konce nebo začátku disku.

: Znak nelze na přístroji zobrazit.

Funkce BLUETOOTH:

BT BUSY: Funkce BLUETOOTH je zaneprázdněna.

- Chvilí počkejte a proveďte operaci znovu.

ERROR: Požadovanou operaci se nepodařilo provést.

- Chvilí počkejte a proveďte operaci znovu.

NO DEV: Zařízení BLUETOOTH není připojeno nebo nebylo rozpoznáno.

- Ujistěte se, že je zařízení BLUETOOTH správně připojeno a že je navázáno připojení přes rozhraní BLUETOOTH.

P EMPTY: V telefonním seznamu nejsou uložena žádná čísla.

UNKNOWN: Název nebo telefonní číslo nelze zobrazit.

WITHHELD: Telefonní číslo je skryto volajícím.

Ovládání aplikace SongPal:

APP -----: Není navázáno připojení s aplikací.

- Znovu navažte připojení s aplikací „SongPal“ (strana 15).

APP DISCNT: Aplikace je odpojená.

- Znovu navažte připojení s aplikací „SongPal“ (strana 15).

APP DISPLAY: Je otevřena obrazovka nastavení aplikace.

- Tlačítka aktivujete tak, že ukončíte obrazovku nastavení aplikace.

APP LIST: Je otevřen seznam obsahu disku CD nebo zařízení USB/iPod.

- Tlačítka aktivujete tak, že ukončíte zobrazení seznamu aplikace.

APP MENU: Je otevřena obrazovka nastavení aplikace.

- Tlačítka aktivujete tak, že ukončíte obrazovku nastavení aplikace.

APP NO DEV: Zařízení obsahující aplikaci není připojeno nebo nebylo rozpoznáno.

- Navažte spojení BLUETOOTH a znovu navažte spojení s aplikací SongPal (strana 15).

APP SOUND: Je otevřena obrazovka aplikace s nastavením zvuku.

- Tlačítka aktivujete tak, že ukončíte obrazovku aplikace s nastavením zvuku.

OPEN APP: Aplikace „SongPal“ není spuštěná.

- Spusťte aplikaci.

Ovládání dálkovým ovladačem na volant

ERROR: Během registrace funkce došlo k chybě.

- Pokračujte v registraci od funkce, při jejíž registraci došlo k chybě (strana 17).

TIMEOUT: Registrace se nezdařila z důvodu překročení časového limitu.

- Zkuste registraci dokončit během blikání nápisu [REGISTER] (přibližně 6 sekund) (strana 17).

Pokud vám tato řešení nepomohou situaci zlepšit, obraťte se na nejbližšího prodejce Sony. Pokud vezmete přístroj do opravy z důvodu problémů s přehráváním CD, přineste s sebou disk, který jste používali při vzniku problému.

Upozornění

- Ujistěte se, že jsou všechny uzemňovací vodiče spojeny s uzemňovacím bodem.
- Ujistěte se, že vodiče nejsou zachyceny pod šrouby nebo v pohyblivých částech (například v lištách sedadel).
- Abyste zabránili zkratům, vypněte před připojením kabelů zapalování vozidla.
- Před připojením napájecího kabelu ⑥ ke konektoru pomocného napájení jej připojte k jednotce a k reproduktorům.
- Pro zajištění bezpečnosti izolujte případné nepřipojené kabely elektrickou páskou.

Bezpečnostní opatření

- Při volbě umístění pro montáž dbejte na to, aby přístroj nenarušoval běžné jízdní úkony.
- Neinstalujte přístroj do oblastí s výskytem prachu, nečistot, nadměrných vibrací nebo vysoké teploty (například místa, na která dopadá přímý sluneční svit nebo do blízkosti horkovzdušného potrubí).
- Pro dosažení pevné bezpečné instalace používejte při instalaci pouze dodávané montážní vybavení.

Poznámky k napájecímu kabelu (žlutý kabel)

Při připojování tohoto přístroje v kombinaci s ostatními stereokomponenty musí být proudové hodnocení obvodu automobilu vyšší než součet kapacit pojistek všech komponent.

Nastavení montážního úhlu

Montážní úhel nastavte tak, aby byl menší než 45°.

Seznam součástí vyžadovaných k montáži

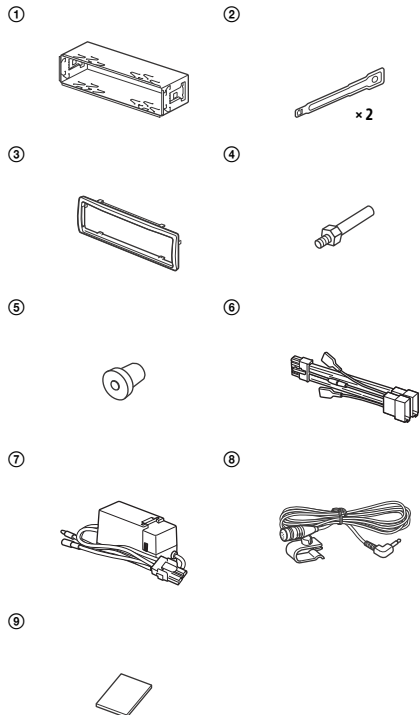

- Tento seznam neuvádí veškerý obsah balení.
- Držák ① a ochranná objímka ③ jsou k přístroji připevněny ještě před odesláním. Před montáží jednotky použijte uvolňovací klíče ② k vyjmutí držáku ① z přístroje. Podrobné informace naleznete v části „Vyjmutí ochranné objímky a konzoly“ (strana 33).
- Uvolňovací klíče ② uschovejte, protože jsou nezbytné pro vyjmutí přístroje z vozidla.

Připojení

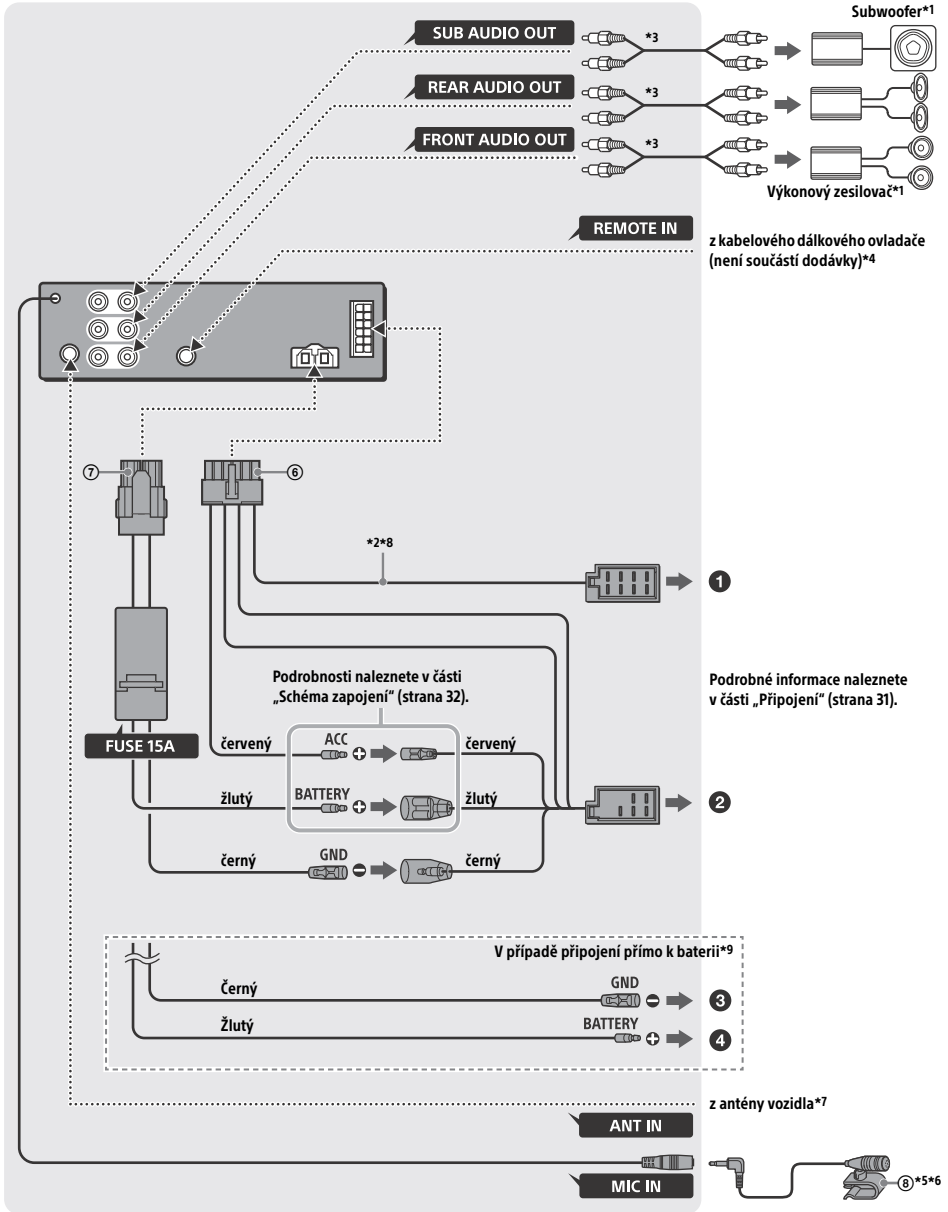

- *1 Není součástí dodávky
- *2 Impedance reproduktorů: 4 – 8 Ω × 4
- *3 Kabel s konektorem RCA (není součástí dodávky)
- *4 V závislosti na typu vozidla může být k připojení kabelového dálkového ovladače nutné použít adaptér (není součástí dodávky).
Podrobnosti o používání kabelového dálkového ovladače najdete v části „Používání kabelového dálkového ovladače“ (strana 33).
- *5 Nezávisle na tom, zda mikrofon používáte, jej umístěte tak, aby nepřekážel při provádění úkonů spojených s jízdou. Pokud je tento kabel vedený prostorem pod vašimi nohama, zajistěte jej např. svorkou.
- *6 Podrobnosti o montáži mikrofonu naleznete v části „Instalace mikrofonu“ (strana 32).
- *7 V závislosti na typu vozidla může být k připojení konektoru antény nutné použít adaptér (není součástí dodávky).
- *8 Použijte reproduktory se vstupním výkonem RMS o hodnotě 50 W nebo vyšší. Doporučujeme použít širokopásmové reproduktory řady Sony XB.
- *9 Pokud proudová intenzita pojistky použité ve vozidle činí 10 A, připojte napájecí kabel přímo k baterii, aby nedocházelo ke zkrátům.

Připojení

Pokud vlastníte automatickou (motorovou) anténu bez reléové skříňky, může připojení tohoto přístroje pomocí dodávaného napájecího kabelu ② anténu poškodit.

1 Ke konektoru reproduktoru vozidla

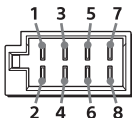

1	Zadní reproduktor (pravý)	⊕	fialový
2		⊖	fialovo/černě pruhovaný
3	Přední reproduktor (pravý)	⊕	šedá
4		⊖	šedo/černě pruhovaný
5	Přední reproduktor (levý)	⊕	Bílá
6		⊖	bílo/černě pruhovaný
7	Zadní reproduktor (levý)	⊕	zelený
8		⊖	zeleno/černě pruhovaný

2 K napájecímu konektoru vozidla

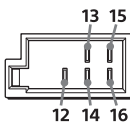

12	zdroj nepřetržitého napájení	žlutý
13	ovládání automatické (motorové) antény a výkonového zesilovače (REM OUT)	modro-bíle pruhovaný
14	zaměněný zdroj napájení osvětlení	oranžovo-bíle pruhovaný
15	zaměněný zdroj napájení	červený
16	uzemnění	černý

V případě připojení přímo k baterii

Pokud proudová intenzita pojistky použité ve vozidle činí 10 A, připojte napájecí kabel přímo k baterii, aby nedocházelo ke zkrátům.

3 ke kovové části vozidla

4 ke kladnému pólu baterie

Poznámky

- Navzdory připojení k napájecímu kabelu vozidla nemusí být přístroj schopen provozu na plný výkon z důvodu nedostatečného napájení. V takovém případě připojte napájecí kabel přímo k baterii.
- Všechny napájecí kabely připojené ke kladnému pólu baterie je třeba ve vzdálenosti 450 mm od pólu baterie a před před průchodem přes jakýkoli kov osadit pojistkou.
- Kabely baterie, které jsou připojeny k vozidlu (uzemněny ke kostře)*, musí mít stejný průměr jako hlavní napájecí kabel připojený k baterii a k hlavní jednotce.
- Při provozu na plný výkon bude systémem procházet elektrický proud o síle více než 15 A. Je proto třeba, aby kabely, které chcete zapojit do konektorů +12V a GND na přístroji, měly průměr alespoň 14 (AWG14) nebo průřezovou plochu alespoň 2mm².

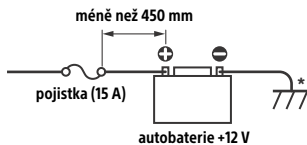

S případnými dotazy nebo problémy ohledně připojení se obraťte na příslušného prodejce, který vám poskytne podrobné informace.

Snadné připojení subwooferu

Pokud je subwoofer připojen ke kabelu některého ze zadních reproduktorů, lze jej používat bez výkonového zesilovače.

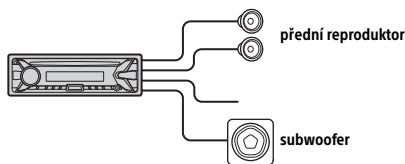

Poznámky

- Je vyžadována příprava kabelů zadních reproduktorů.
- Aby nedošlo k poškození, použijte subwoofer s impedancí 4 až 8 ohmů a s adekvátní zatížitelností.

Připojení paměti

Po připojení žlutého kabelu zdroje napájení bude do paměťového okruhu nepřetržitě dodáváno napájení, a to i v případě, že je vypnuto zapalování.

Připojení reproduktorů

- Před připojením reproduktorů přístroj vypněte.
- Aby nedošlo k poškození, použijte reproduktory s impedancí 4 až 8 ohmů a s adekvátní zatížitelností.

Schéma zapojení

Ujistěte se, že je konektor pomocného napájení vozidla je správně zapojen.

konektor pomocného napájení

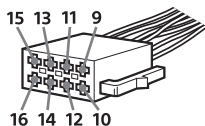

Běžné zapojení

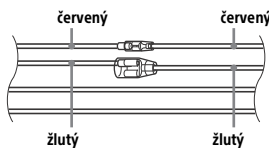

12	zdroj nepřetržitého napájení	žlutý
15	zaměněný zdroj napájení	červený

Při zaměnění pozic červeného a žlutého kabelu

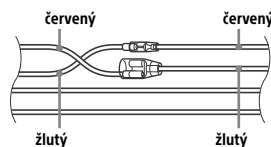

12	zaměněný zdroj napájení	žlutý
15	zdroj nepřetržitého napájení	červený

Auto bez polohy ACC

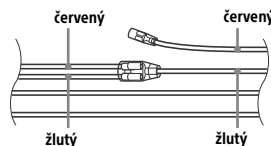

Po správném zapojení konektorů a zaměnění napájecích kabelů připojte přístroj ke zdroji napájení vozidla. Pokud budete mít k připojení přístroje jakékoli dotazy nebo narazíte na problémy, na které nenaleznete odpovědi v této příručce, obraťte se na prodejce vozidla.

Instalace mikrofonu

Aby bylo možné během telefonování v režimu handsfree zachytit váš hlas, je nutné nainstalovat mikrofon ⑧.

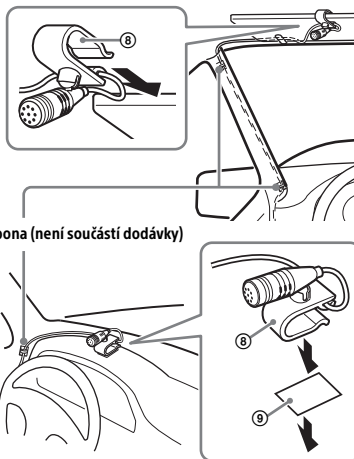

Upozornění

- Pokud se kabel ovine kolem sloupku řízení nebo řadicí páky, nastává extrémně nebezpečná situace. Ujistěte se, že kabel a ostatní části nijak nezasahují do řízení.
- Pokud je vaše vozidlo vybaveno airbagy nebo jiným nárazuvzdorným zařízením, obraťte se před instalací na prodejnu, kde jste tento přístroj zakoupili, nebo na prodejce vozidla.

Poznámka

Před nalepením oboustranné pásky ④ očistěte povrch palubní desky suchým hadříkem.

Používání kabelového dálkového ovladače

- 1 Chcete-li aktivovat kabelový dálkový ovladač, nastavte položku [SET STR CONTROL] v nastavení [SET STEERING] na hodnotu [EXTERNAL] (strana 17).

Instalace

Vyjmutí ochranné objímky a konzoly

Před montáží jednotky vyjměte z přístroje ochrannou objímku ③ a konzolu ①.

- 1 Sevřete obě strany ochranné objímky ③ a vyjměte ji.

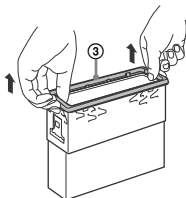

- 2 Vložte oba uvolňovací klíče ② až dokud se neozve kliknutí, a zatáhněte konzolu ① směrem dolů. Poté oddělte přístroj vytáhnutím přístroje směrem nahoru.

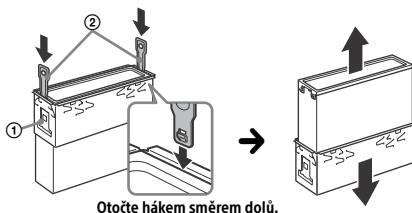

Instalace přístroje do palubní desky

Před instalací se ujistěte, že jsou západky na obou stranách konzoly ① ohnuty 2 mm směrem dovnitř.

- 1 Umístěte konzolu ① dovnitř palubové desky a ohněte svěrky směrem ven, čímž zajistíte těsné zapadnutí.

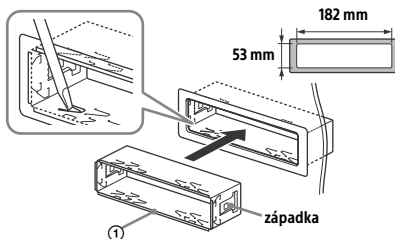

- 2 Nainstalujte přístroj na konzolu ① a připojte ochrannou objímku ③.

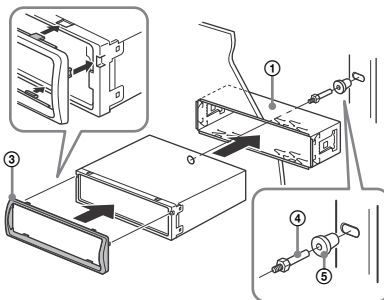

POZOR

Při demontáži přístroje z palubní desky se nedotýkejte jeho levé strany. Chladič na levé straně přístroje zůstává po použití horký.

Poznámky

- Pokud jsou západky rovné nebo ohnuté směrem ven, montáž přístroje nebude pevná a může se stát, že přístroj vypadne.
- Ujistěte se, že jsou všechny 4 západky ochranné objímky ③ řádně zapojeny do drážek přístroje.

Odpojení a připojení předního panelu

Podrobné informace naleznete v části „Odpojení předního panelu“ (strana 6).

Resetování přístroje

Podrobné informace naleznete v části „Resetování přístroje“ (strana 7).

Výměna pojistky

Při výměně pojistky se ujistěte, že používáte pojistku, jejíž proudová hodnota se shoduje s původní pojistkou. Pokud se pojistka spálí, zkontrolujte připojení napájení a vyměňte pojistku. Pokud se pojistka spálí znovu, mohlo dojít k závadě uvnitř přístroje. V takovém případě kontaktujte nejbližšího prodejce společnosti Sony.

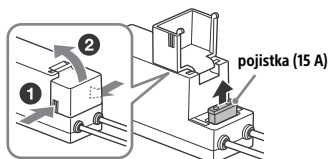

Poznámka

K výměně pojistky použijte vhodný nástroj.



Български

С настоящето Сони Корпорация декларира, че това оборудване отговаря на основните изисквания и другите съответстващи клаузи на Директива 1999/5/ЕС. Подробности може да намерите на Интернет страницата: <http://www.compliance.sony.de/>

Hrvatski

Ovime Sony Corporation izjavljuje da je ova oprema u skladu s osnovnim zahtjevima i ostalim relevantnim odredbama direktive 1999/5/EZ. Dodatne informacije potražite na sljedećoj internet adresi: <http://www.compliance.sony.de/>

Česky

Sony Corporation tímto prohlašuje, že toto vybavení je ve shodě se základními požadavky a dalšími příslušnými ustanoveními směrnice 1999/5/ES. Podrobnosti lze získat na následující URL: <http://www.compliance.sony.de/>

Dansk

Undertegnede Sony Corporation erklærer herved, at dette udstyr overholder de væsentlige krav og øvrige relevante krav i direktiv 1999/5/EF. For yderligere information gå ind på følgende hjemmeside: <http://www.compliance.sony.de/>

Nederlands

Hierbij verklaart Sony Corporation dat dit toestel in overeenstemming is met de essentiële eisen en de andere relevante bepalingen van richtlijn 1999/5/EG. Nadere informatie kunt u vinden op: <http://www.compliance.sony.de/>

English

Hereby, Sony Corporation, declares that this equipment is in compliance with the essential requirements and other relevant provisions of Directive 1999/5/EC. For details, please access the following URL: <http://www.compliance.sony.de/>

Eesti keel

Sony Corporation kinnitab käesolevaga selle seadme vastavust 1999/5/EÜ direktiivi põhinõuetele ja nimetatud direktiivist tulenevatele teistele asjakohastele sätetele. Üksikasjalikum info: <http://www.compliance.sony.de/>

Suomi

Sony Corporation vakuuttaa täten että tämä laite on direktiivin 1999/5/EY oleellisten vaatimusten ja sitä koskevien direktiivin muiden ehtojen mukainen. Halutessasi lisätietoja, käy osoitteessa: <http://www.compliance.sony.de/>

Français

Par la présente Sony Corporation déclare que cet appareil est conforme aux exigences essentielles et aux autres dispositions pertinentes de la directive 1999/5/CE. Pour toute information complémentaire, veuillez consulter l'URL suivante : <http://www.compliance.sony.de/>

Deutsch

Hiermit erkläre Sony Corporation, dass sich dieses Gerät in Übereinstimmung mit den grundlegenden Anforderungen und den übrigen einschlägigen Bestimmungen der Richtlinie 1999/5/EG befindet. Weitere Informationen erhältlich unter: <http://www.compliance.sony.de/>

Ελληνικά

Με την παρούσα η Sony Corporation δηλώνει ότι ο παρόν εξοπλισμός συμμορφώνεται προς της ουσιώδεις απαιτήσεις και τις λοιπές σχετικές διατάξεις της οδηγίας 1999/5/EK. Για λεπτομέρειες παρακαλούμε όπως ελέγξετε την ακόλουθη σελίδα του διαδικτύου: <http://www.compliance.sony.de/>

Magyar

Alulírott, Sony Corporation nyilatkozom, hogy ez a készülék megfelel a vonatkozó alapvető követelményeknek és az 1999/5/EK irányelv egyéb előírásainak. További információkat a következő weboldalon találhat: <http://www.compliance.sony.de/>

Italiano

Con la presente Sony Corporation dichiara che questo apparecchio è conforme ai requisiti essenziali ed alle altre disposizioni pertinenti stabilite dalla direttiva 1999/5/CE. Per ulteriori dettagli, si prega di consultare il seguente URL: <http://www.compliance.sony.de/>

Latviešu

Ar šo Sony Corporation deklarē, ka šis aprīkojums atbilst Direktīvas 1999/5/EK būtiskajām prasībām un citiem ar to saistītajiem noteikumiem. Plašāka informācija ir pieejama: <http://www.compliance.sony.de/>

Lietuvių kalba

Šiuo dokumentu Sony Corporation deklaruoja, kad ši įranga atitinka esminius reikalavimus ir kitas 1999/5/EB Direktyvos nuostatas. Susipažinti su visu atitikties deklaracijos turiniu Jūs galite interneto tinklalapyje: <http://www.compliance.sony.de/>

Norsk

Sony Corporation erklærer herved at dette utstyret er i samsvar med de grunnleggende krav og øvrige relevante krav i direktiv 1999/5/EF. For flere detaljer, vennligst se: <http://www.compliance.sony.de/>

Polski

Niniejszym Sony Corporation oświadczam, że to urządzenie jest zgodne z zasadniczymi wymaganiami oraz innymi stosownymi postanowieniami Dyrektywy 1999/5/WE. Szczegółowe informacje znaleźć można pod następującym adresem URL: <http://www.compliance.sony.de/>

Português

Sony Corporation declara que este equipamento está conforme com os requisitos essenciais e outras disposições da Directiva 1999/5/CE. Para mais informações, por favor consulte o seguinte URL: <http://www.compliance.sony.de/>

Română

Prin prezenta, Sony Corporation declară că acest tip de echipament respectă cerințele esențiale și este în conformitate cu prevederile Directivei 1999/5/EC. Pentru detalii, vă rugăm accesați următoarea adresă: <http://www.compliance.sony.de/>

Slovensky

Sony Corporation týmto vyhlasuje, že toto zariadenie spĺňa základné požiadavky a všetky príslušné ustanovenia Smernice 1999/5/ES. Podrobnosti získate na nasledovnej webovej adrese: <http://www.compliance.sony.de/>

Slovenščina

Sony Corporation izjavlja, da je ta oprema v skladu z bistvenimi zahtevami in ostalimi relevantnimi določili direktive 1999/5/ES. Za podrobnosti vas naprošamo, če pogledate na URL: <http://www.compliance.sony.de/>

Español

Por medio de la presente Sony Corporation declara que este equipo cumple con los requisitos esenciales y cualesquiera otras disposiciones aplicables o exigibles de la Directiva 1999/5/CE. Para mayor información, por favor consulte el siguiente URL: <http://www.compliance.sony.de/>

Svenska

Härmed intygar Sony Corporation att denna utrustning står i överensstämmelse med de väsentliga egenskapskrav och övriga relevanta bestämmelser som framgår av direktiv 1999/5/EG. För ytterligare information gå in på följande hemsida: <http://www.compliance.sony.de/>

Webové stránky podpory

Máte-li jakékoli otázky nebo pokud máte zájem o nejnovější informace o podpoře, navštivte následující webové stránky:

<http://support.sony-europe.com/>

Zaregistrujte svůj produkt online na stránkách:

www.sony-europe.com/myproducts

