

Sistema de áudio Bluetooth®

Instruções de
funcionamento

PT

Para obter informações sobre a ligação/instalação, consulte página 29.

Para cancelar a apresentação de demonstração (DEMO), consulte página 17.



Para sua segurança, instale esta unidade no painel de instrumentos do automóvel, pois o lado traseiro da unidade fica quente durante a utilização.

Para mais informações, consulte “Ligação/Instalação” (página 29).

Fabricado na Tailândia

Propriedades do diodo de laser

- Duração de emissão: Contínua
 - Saída do laser: Menos de 53,3 μ W
- (Esta saída é o valor medido a uma distância de 200 mm da superfície da objectiva da lente no bloco de captação óptica com 7 mm de abertura.)

A placa de identificação que indica, a tensão de funcionamento e outras informações, está localizada na parte inferior do chassis.



Através do presente documento, a Sony Corporation declara que este equipamento está em conformidade com os requisitos essenciais e outras disposições relevantes da Directiva 1999/5/CE. Para mais informações, aceda ao seguinte URL: <http://www.compliance.sony.de/>

Aviso para os clientes: as informações seguintes referem-se apenas a equipamento comercializado em países que aplicam as Directivas da UE

Fabricante: Sony Corporation,
1-7-1 Konan Minato-ku Tokyo, 108-0075 Japão
Para questões relacionadas com a conformidade do produto na UE: Sony Deutschland GmbH,
Hedelfinger Strasse 61, 70327 Stuttgart, Alemanha

Aviso: caso a ignição do seu carro não tenha a posição ACC

Certifique-se de que configura a função AUTO OFF (página 18). A alimentação da unidade será desligada total e automaticamente após o tempo definido depois de a unidade ser desligada, o que evita a descarga da bateria. Se não definir a função AUTO OFF, prima sem soltar OFF até o visor se apagar sempre que desligar a ignição.

Aviso importante

Cuidado

EM CASO ALGUM A SONY SERÁ RESPONSÁVEL POR QUAISQUER DANOS INCIDENTAIS, INDIRECTOS OU CONSEQUENTES, INCLUINDO, SEM LIMITAÇÕES, PERDA DE LUCROS, PERDA DE RECEITAS, PERDA DE DADOS, PERDA DE UTILIZAÇÃO DO PRODUTO OU DE QUALQUER EQUIPAMENTO ASSOCIADO, PERÍODO DE INDISPONIBILIDADE E TEMPO DO COMPRADOR RELACIONADO OU DECORRENTE DA UTILIZAÇÃO DESTE PRODUTO, DO RESPECTIVO HARDWARE E/OU SOFTWARE.

Caro(a) cliente, este produto inclui um transmissor de rádio.

De acordo com o Regulamento n.º 10 da UNECE, um fabricante de veículos pode impor condições específicas para a instalação de transmissores de rádio em veículos.

Consulte o manual de funcionamento do seu veículo ou contacte o fabricante ou agente do seu veículo, antes de instalar este produto no seu veículo.

Chamadas de emergência

Este dispositivo mãos-livres BLUETOOTH e o dispositivo electrónico ligado ao mesmo funcionam utilizando sinais de rádio, redes celulares e redes terrestres, bem como funções programadas por utilizador, que não podem assegurar a ligação em todas as condições. Como tal, não dependem exclusivamente de qualquer dispositivo electrónico para comunicações essenciais (tais como emergências médicas).

Comunicação BLUETOOTH

- As microondas emitidas a partir de um dispositivo BLUETOOTH podem afectar o funcionamento de dispositivos médicos electrónicos. Desligue esta unidade e outros dispositivos BLUETOOTH nas localizações seguintes, pois pode causar um acidente.
 - Na presença de gás inflamável, em hospitais, comboios, aviões ou postos de combustível
 - Perto de portas automáticas ou alarmes de incêndio
- Esta unidade suporta capacidades de segurança compatíveis com o padrão BLUETOOTH para fornecer uma ligação segura aquando da utilização da tecnologia sem fios BLUETOOTH, mas a segurança pode não ser suficiente consoante a definição. Tenha cuidado quando comunicar através da tecnologia sem fios BLUETOOTH.
- Não assumimos qualquer responsabilidade pela fuga de informações durante comunicações por BLUETOOTH.

Se tiver alguma questão ou problemas relacionados com a unidade que não estejam abrangidos neste manual, contacte o agente Sony da sua zona.

Índice

Guia de peças e controlos	5
---------------------------------	---

Preparativos

Retirar o painel frontal	6
Repôr a unidade	7
Definir o relógio	7
Preparar um dispositivo BLUETOOTH	7
Ligar um iPod/dispositivo USB	9
Ligar outro dispositivo áudio portátil	9

Ouvir rádio

Ouvir rádio	10
Utilizar o RDS (Radio Data System)	10

Reprodução

Reproduzir um disco	11
Reproduzir um iPod/dispositivo USB	11
Reproduzir um dispositivo BLUETOOTH	12
Procurar e reproduzir faixas	12

Chamada no modo mãos-livres (apenas por BLUETOOTH)

Receber uma chamada	13
Efectuar uma chamada	13
Operações disponíveis durante uma chamada	14

Funções úteis

SongPal com um iPhone/Telefone Android	15
Utilizar a funcionalidade Siri Eyes Free	17

Definições

Cancelar o Modo DEMO	17
Funcionamento das definições básicas	17
Configuração geral (GENERAL)	18
Configuração do som (SOUND)	18
Configuração do visor (DISPLAY)	20
Configuração do BLUETOOTH (BT)	21
Configuração da aplicação SongPal (SONGPAL)	21

Informações adicionais

Actualizar o firmware	21
Precauções	21
Manutenção	23
Especificações	23
Resolução de problemas	25

Ligação/Instalação

Cuidado	29
Lista de peças para instalação	30
Ligação (para o modelo MEX-N5100BT)	31
Ligação (para o modelo MEX-N4100BT)	32
Instalação	34

Guia de peças e controlos

Unidade principal

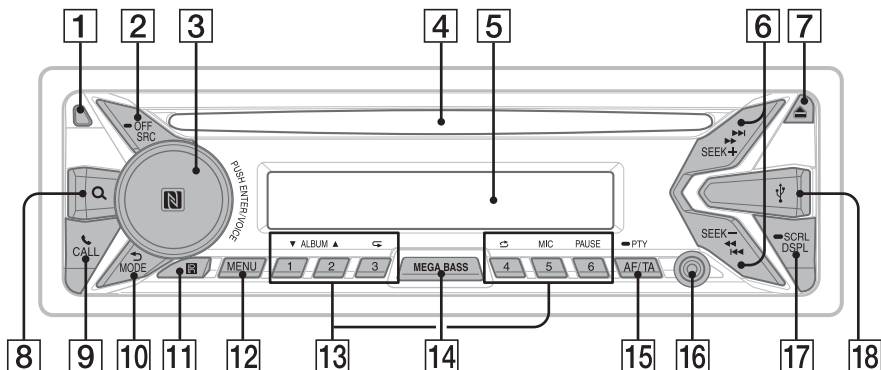

Painel frontal removido (painel interno)



1 Botão de desengate do painel frontal

2 SRC (fonte)

Ligar a alimentação.
Mudar a fonte.

OFF

Premir sem soltar durante 1 segundo para desligar a fonte e apresentar o relógio.
Premir sem soltar durante mais de 2 segundos para desligar a alimentação e o visor.

3 Botão de controlo

Rodar para ajustar o volume.

PUSH ENTER

Introduzir o item seleccionado.

Premir SRC, rodar e premir para alterar a fonte.
Premir sem soltar durante mais de 2 segundos para estabelecer a função "SongPal" (ligação).

VOICE (página 14, 16)

Activar a marcação por voz, o reconhecimento de voz quando a função "SongPal" está activa (apenas para telefones Android™) ou a função Siri (apenas para iPhone).

Marca N

Em caso de telefone Android, tocar no botão de controlo para estabelecer a ligação BLUETOOTH.

4 Ranhura para discos

5 Visor

6 SEEK +/-

Sintonizar estações de rádio automaticamente.
Premir sem soltar para sintonizar manualmente.

◀◀/▶▶ (anterior/seguinte)

◀◀/▶▶ (recuo rápido/avanço rápido)

7 ▲ (ejeção do disco)

8 Q (pesquisar) (página 12, 13)

Aceder ao modo de pesquisa durante a reprodução.

9 CALL

Aceder ao menu de chamada. Receber/terminar uma chamada.

Premir sem soltar durante mais de 2 segundos para mudar o sinal BLUETOOTH.

10 ↶ (anterior)

Voltar ao visor anterior.

MODE (página 10, 12, 14)

11 Receptor para o telecomando

12 MENU*

Abrir o menu de configuração.

* Não disponível quando o telefone BT está seleccionado.

13 Teclas numéricas (1 a 6)

Receber estações de rádio memorizadas.

Premir sem soltar para armazenar estações.

Ligar para um número de telefone armazenado.
Premir sem soltar para armazenar um número de telefone.

ALBUM ▼/▲

Ignorar um álbum para um dispositivo áudio. Premir sem soltar para ignorar álbuns continuamente.

↺ (repetição)

↻ (reprodução aleatória)

MIC (página 14)

PAUSE

14 MEGA BASS

Premir para activar/desactivar a função MEGA BASS.

15 AF (frequências alternativas)/ TA (informações de trânsito)

Definir AF e TA.

➡ **PTY (tipo de programa)**

Premir sem soltar para seleccionar PTY em RDS.

16 Entrada AUX

17 DSPL (visor)

Premir para alterar os itens apresentados no visor.

➡ **SCRL (deslocamento)**

Premir sem soltar para deslocar um item do visor.

18 Porta USB

19 RESET (painel interno) (página 7)

20 Microfone (painel interno) (apenas no modelo MEX-N4100BT)

Para a função mãos-livres funcionar correctamente, não tape o microfone com, por exemplo, fita adesiva.

Preparativos

Retirar o painel frontal

Podem retirar o painel frontal desta unidade para evitar o furto.

- 1 Prima sem soltar OFF ① até a unidade se desligar, prima o botão de desengate do painel frontal ② e puxe o painel na sua direcção para o remover.

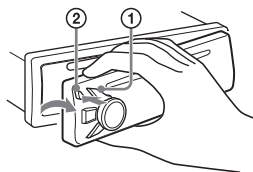

Alarme de advertência

Se ligar o interruptor de ignição para a posição OFF sem retirar o painel frontal, o alarme de advertência irá soar durante alguns segundos. O alarme só irá soar se o amplificador incorporado for utilizado.

Números de série

Certifique-se de que os números de série na parte inferior da unidade e na parte traseira do painel frontal correspondem correctamente. Caso contrário, não será possível realizar o emparelhamento BLUETOOTH nem estabelecer e terminar uma ligação por NFC.

Colocar o painel frontal

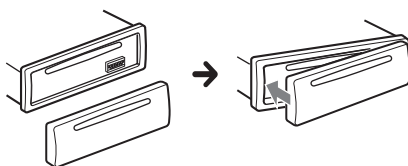

Repor a unidade

Antes de utilizar a unidade pela primeira vez, após substituir a bateria do automóvel ou após alterar as ligações, tem de repor a unidade. Prima RESET no painel interno com, por exemplo, uma esferográfica, após retirar o painel frontal.

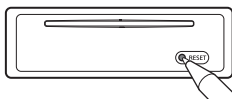

Nota

Ao premir RESET irá apagar a definição do relógio e alguns conteúdos armazenados.

Definir o relógio

- 1 Prima MENU, rode o botão de controlo para seleccionar [SET GENERAL] e prima o botão.
- 2 Rode o botão de controlo para seleccionar [SET CLOCK-ADJ] e prima o botão.
A indicação da hora pisca.
- 3 Rode o botão de controlo para definir a hora e os minutos.
Para mover a indicação digital, prima SEEK +/-.
- 4 Após definir os minutos, prima MENU.
A configuração está concluída e o relógio é iniciado.

Visualizar o relógio

Prima DSPL.

Preparar um dispositivo BLUETOOTH

Pode ouvir música ou efectuar chamadas no modo mãos-livres consoante o dispositivo compatível com BLUETOOTH, seja um smartphone, telemóvel e dispositivo áudio (doravante designado por "dispositivo BLUETOOTH", salvo especificação em contrário). Para mais informações sobre a ligação, consulte o manual de instruções fornecido com o dispositivo.

Antes de ligar o dispositivo, desligue o volume desta unidade; de outro modo, pode resultar num som alto.

Ligar a um smartphone com um toque (NFC)

Ao tocar no botão de controlo da unidade com um smartphone compatível com NFC*, a unidade é emparelhada e ligada com o smartphone automaticamente.

* O NFC (Near Field Communication) é uma tecnologia que permite a comunicação sem fios de curto alcance entre vários dispositivos, tais como telemóveis e etiquetas IC. Graças à função NFC, é possível estabelecer a comunicação de dados facilmente tocando simplesmente no símbolo relevante ou na localização designada nos dispositivos compatíveis com NFC.

Para um smartphone com o Android OS 4.0 ou versão inferior instalada, é necessário transferir a aplicação "NFC Easy Connect" disponível no Google Play™. Pode não ser possível transferir a aplicação em alguns países/regiões.

- 1 Active a função NFC no smartphone.
Para mais informações, consulte o manual de instruções fornecido com o smartphone.
- 2 Toque na parte da Marca N da unidade com a parte da Marca N do smartphone.

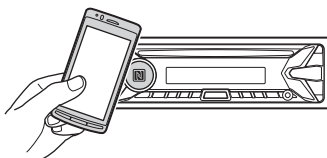

Certifique-se de que se acende no visor da unidade.

Desligar com um toque

Toque na parte da Marca N da unidade com a parte da Marca N do smartphone de novo.

Notas

- Quando estabelecer a ligação, manuseie o smartphone com cuidado para evitar riscos.
- Não é possível estabelecer a ligação com um toque quando a unidade já está ligada a outro dispositivo compatível com NFC. Neste caso, desligue o outro dispositivo e estabeleça a ligação ao smartphone novamente.

Emparelhar e ligar a um dispositivo BLUETOOTH

Quando ligar a um dispositivo BLUETOOTH pela primeira vez, é necessário efectuar o registo mútuo (denominado “emparelhamento”).

O emparelhamento permite que esta unidade e os outros dispositivos se reconheçam mutuamente.



- 1 Coloque o dispositivo BLUETOOTH a 1 metro desta unidade.
- 2 Prima CALL, rode o botão de controlo até seleccionar [SET PAIRING] e prima o botão.
📶 pisca enquanto a unidade estiver no modo standby de emparelhamento.
- 3 Efectue o emparelhamento no dispositivo BLUETOOTH para esta detectar a unidade.
- 4 Seleccione [MEX-XXXX] (o nome do modelo) apresentado no visor do dispositivo BLUETOOTH.

Se o nome do modelo não for apresentado, repita a partir do passo 2.



- 5 Se lhe for pedida uma chave de acesso* no dispositivo BLUETOOTH, introduza [0000].

* A “chave de acesso” pode chamar-se “código de acesso”, “código PIN”, “número PIN”, “palavra-passe”, etc., consoante o dispositivo.

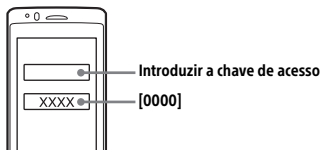

Quando o emparelhamento é estabelecido, 📶 mantém-se aceso.

- 6 Seleccione esta unidade no dispositivo BLUETOOTH para estabelecer uma ligação BLUETOOTH.

📶 ou 📶 acende-se quando a ligação é estabelecida.

Nota

Enquanto estiver ligada a um dispositivo BLUETOOTH, esta unidade não pode ser detectada por outro dispositivo. Para activar a detecção, entre no modo de emparelhamento e procure esta unidade no outro dispositivo.

Iniciar a reprodução

Para mais informações, consulte “Reproduzir um dispositivo BLUETOOTH” (página 12).

Cancelar o emparelhamento

Execute o passo 2 para cancelar o modo de emparelhamento quando esta unidade e o dispositivo BLUETOOTH estiverem emparelhados.

Ligar a um dispositivo BLUETOOTH emparelhado

Para utilizar um dispositivo emparelhado, é necessário estabelecer uma ligação a esta unidade. Alguns dispositivos emparelhados ligam-se automaticamente.



- 1 Prima CALL, rode o botão de controlo até seleccionar [SET BT SIGNAL] e prima o botão.
Certifique-se de que 📶 se acende.
- 2 Active a função BLUETOOTH no dispositivo BLUETOOTH.
- 3 Comande o dispositivo BLUETOOTH para se ligar a esta unidade.

📶 ou 📶 acende-se.

Ícones apresentados no visor:

	Acende-se quando as chamadas no modo mãos-livres estão disponíveis activando o perfil HFP (Handsfree Profile).
	Acende-se quando o dispositivo de áudio é reproduzível activando o perfil A2DP (Advanced Audio Distribution Profile).
	Indica o estado da potência do sinal de ligação do telemóvel ligado.

Ligar ao último dispositivo ligado a partir esta unidade

Active a função BLUETOOTH no dispositivo BLUETOOTH.

Prima SRC, em seguida, seleccione [BT PHONE] ou [BT AUDIO].

Prima ENTER para estabelecer ligação ao telemóvel ou PAUSE para estabelecer ligação ao dispositivo áudio.

Nota

Durante a transmissão de áudio por BLUETOOTH, não é possível ligar a partir desta unidade ao telemóvel. Deve ligar antes a partir do telemóvel a esta unidade.

Sugestão

Com a ligação BLUETOOTH activa: quando a ignição é ligada, esta unidade restabelece automaticamente a ligação ao último telemóvel ligado.

Instalar o microfone

Para mais informações, consulte “Instalar o microfone (apenas no modelo MEX-N5100BT)” (página 34).

Ligar a um iPhone/iPod (emparelhamento automático por BLUETOOTH)

Quando um iPhone/iPod com o iOS5 ou versão posterior instalada é ligado à porta USB, a unidade é emparelhada e ligada com o iPhone/iPod automaticamente.

Para activar o emparelhamento automático por BLUETOOTH, certifique-se de que [AUTOPAIR] em [BT] está definido como [ON] (página 21).

- 1 Active a função BLUETOOTH no dispositivo iPhone/iPod.
- 2 Ligue um iPhone/iPod à porta USB.

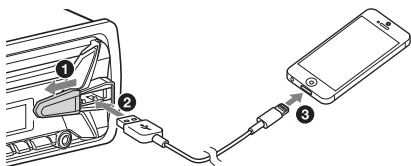

Certifique-se de que se acende no visor da unidade.

Notas

- O emparelhamento automático por BLUETOOTH não é possível quando a unidade já está ligada a outro dispositivo BLUETOOTH. Neste caso, desligue o outro dispositivo e ligue o iPhone/iPod novamente.
- Se o emparelhamento automático por BLUETOOTH não for estabelecido, consulte “Preparar um dispositivo BLUETOOTH” para obter mais informações (página 7).

Ligar um iPod/dispositivo USB

- 1 Reduza o volume na unidade.
- 2 Ligue o iPod/dispositivo USB à unidade.
Para ligar um iPod/iPhone, utilize o cabo de ligação USB do iPod (não fornecido).

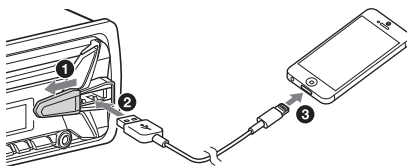

Ligar outro dispositivo áudio portátil

- 1 Desligue o dispositivo áudio portátil.
- 2 Reduza o volume na unidade.
- 3 Ligue o dispositivo áudio portátil à entrada AUX (minitomada estéreo) na unidade com um cabo de ligação (não fornecido)*.

* Utilize uma ficha de tipo recto.

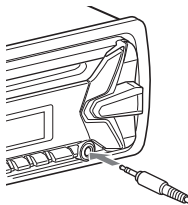

- 4 Prima SRC para seleccionar [AUX].

Corresponder o nível do volume do dispositivo ligado a outras fontes

Inicie a reprodução do dispositivo áudio portátil num volume moderado e defina o seu volume de escuta habitual na unidade.

Prima MENU e seleccione [SET SOUND] → [SET AUX VOL] (página 20).

Ouvir rádio

Ouvir rádio

Para ouvir rádio, prima SRC para seleccionar [TUNER].

Armazenar automaticamente (BTM)

- 1 Prima MODE para alterar a banda (FM1, FM2, FM3, MW ou LW).
- 2 Prima MENU, rode o botão de controlo para seleccionar [SET GENERAL] e prima o botão.
- 3 Rode o botão de controlo até seleccionar [SET BTM] e prima o botão.
A unidade armazena estações por ordem de frequência nas teclas numéricas.

Sintonizar

- 1 Prima MODE para alterar a banda (FM1, FM2, FM3, MW ou LW).
- 2 Sintonize.
Sintonizar manualmente
Prima sem soltar SEEK +/- para localizar a frequência aproximada e prima SEEK +/- repetidamente para efectuar um ajuste preciso da frequência pretendida.
Sintonizar automaticamente
Prima SEEK +/-.
A pesquisa pára quando a unidade recebe uma estação.

Armazenar manualmente

- 1 Ao receber a estação que pretende armazenar, prima sem soltar um botão numérico (1 a 6) até [MEM] ser apresentado.

Receber as estações armazenadas

- 1 Selecciona a banda e prima um botão numérico (1 a 6).

Utilizar o RDS (Radio Data System)

Definir frequências alternativas (AF) e informações de trânsito (TA)

AF sintoniza continuamente a estação para o sinal mais forte numa rede e TA fornece as informações actuais do trânsito ou programas de trânsito (TP), se os receber.

- 1 Prima AF/TA para seleccionar [AF-ON], [TA-ON], [AF/TA-ON] ou [AF/TA-OFF].

Armazenar estações RDS com a definição AF e TA

Pode predefinir estações RDS juntamente com uma definição AF/TA. Defina AF/TA e armazene a estação utilizando BTM ou manualmente. Se predefinir manualmente, também pode predefinir estações não RDS.

Receber informações de emergência

Com AF ou TA activado, as informações de emergência irão interromper automaticamente a fonte seleccionada.

Ajustar o nível de volume durante uma informação de trânsito

O nível será armazenado na memória para informações de trânsito posteriores, independentemente do nível de volume normal.

Manter um programa regional (REGIONAL)

Quando as funções AF e REGIONAL estão activadas, não é ligado a outra estação regional com uma frequência mais forte. Se sair da área de recepção do programa regional, defina [REG-OFF] em [GENERAL] durante a recepção FM (página 18). Esta função não funciona no Reino Unido e noutros locais.

Função de ligação local (apenas no Reino Unido)

Esta função permite-lhe seleccionar outras estações locais na área, mesmo que não estejam armazenadas nos seus botões numéricos. Durante a recepção FM, prima um botão numérico (1 a 6) no qual uma estação local está armazenada. Dentro de 5 segundos, prima novamente um botão numérico da estação local. Repita este procedimento até a estação local ser recebida.

Selecionar tipos de programa (PTY)

- 1 Prima sem soltar PTY durante a recepção FM.
- 2 Rode o botão de controlo até ser apresentado o tipo de programa pretendido e prima o botão.
A unidade começa a procurar uma estação que esteja a transmitir o tipo de programa seleccionado.

Tipos de programa

NEWS (Notícias), **AFFAIRS** (Actualidades), **INFO** (Informações), **SPORT** (Desporto), **EDUCATE** (Educação), **DRAMA** (Teatro), **CULTURE** (Cultura), **SCIENCE** (Ciência), **VARIED** (Diversos), **POP M** (Música pop), **ROCK M** (Música rock), **EASY M** (Música ligeira), **LIGHT M** (Música clássica ligeira), **CLASSICS** (Música clássica), **OTHER M** (Outros estilos de música), **WEATHER** (Meteorologia), **FINANCE** (Finanças), **CHILDREN** (Programa para as crianças), **SOCIAL A** (Assuntos sociais), **RELIGION** (Religião), **PHONE IN** (Linha aberta), **TRAVEL** (Viagens), **LEISURE** (Lazer), **JAZZ** (Música jazz), **COUNTRY** (Música country), **NATION M** (Música nacional), **OLDIES** (Sucessos antigos), **FOLK M** (Música folk), **DOCUMENT** (Documentários)

Definir a hora do relógio (CT)

Os dados CT da transmissão de RDS definem o relógio.

- 1 Defina [SET CT-ON] em [SET GENERAL] (página 18).

Reprodução

Reproduzir um disco

- 1 Insira o disco (com a etiqueta voltada para cima).

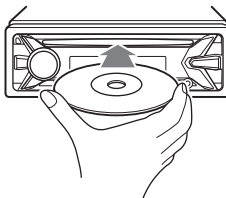

A reprodução inicia automaticamente.

Reproduzir um iPod/ dispositivo USB

Nestas instruções de funcionamento, “iPod” é utilizado como referência genérica às funções do iPod num iPod e iPhone, excepto se especificado em contrário no texto ou nas ilustrações.

Para obter informações sobre a compatibilidade do seu iPod, consulte “Acerca do iPod” (página 22) ou visite o site de suporte indicado na contracapa.

Podem ser utilizados dispositivos USB do tipo MSC (Mass Storage Class) e MTP (Media Transfer Protocol) (tais como pens USB, leitores de multimédia digital, telefones Android) compatíveis com o padrão USB.

Consoante o leitor de multimédia digital ou telefone Android, é necessário definir o modo USB como MTP.

Notas

- Para obter informações sobre a compatibilidade do seu dispositivo USB, visite o site de suporte indicado na contracapa.
- A reprodução dos ficheiros seguintes não é suportada.
MP3/WMA/AAC/FLAC:
 - ficheiros protegidos por direitos de autor
 - ficheiros DRM (Digital Rights Management)
 - ficheiros de áudio digital multicanalMP3/WMA/AAC:
 - ficheiros de compressão sem perdasWAV:
 - ficheiros de áudio digital multicanal

1 Ligue um iPod/dispositivo USB à porta USB (página 9).

A reprodução é iniciada.

Se já existir um dispositivo ligado, para iniciar a reprodução, prima SRC e seleccione [USB] ([IPD] é apresentado no visor quando o iPod for reconhecido).

2 Ajuste o volume nesta unidade.

Parar a reprodução

Prima sem soltar OFF durante 1 segundo.

Remover o dispositivo

Pare a reprodução e remova o dispositivo.

Cuidado a ter com o iPhone

Se ligar um iPhone por USB, o volume das chamadas telefónicas é controlado pelo iPhone e não pela unidade. Não aumente inadvertidamente o volume na unidade durante uma chamada, uma vez que o som pode ficar muito alto quando a chamada terminar.

Controlar um iPod directamente (controlo do passageiro)

1 Durante a reprodução, prima sem soltar MODE até [MODE IPOD] ser apresentado.

As operações do iPod ficam disponíveis.

Note que só é possível ajustar o volume através da unidade.

Sair do controlo do passageiro

Prima sem soltar MODE até [MODE AUDIO] ser apresentado.

Reproduzir um dispositivo BLUETOOTH

Pode reproduzir o conteúdo num dispositivo ligado que suporta o perfil BLUETOOTH A2DP (Advanced Audio Distribution Profile).



- 1 Estabeleça a ligação BLUETOOTH com o dispositivo áudio (página 8).
- 2 Prima SRC para seleccionar [BT AUDIO].
- 3 Comande o dispositivo áudio para iniciar a reprodução.
- 4 Ajuste o volume nesta unidade.

Notas

- Consoante o dispositivo áudio, informações tais como o título, o número/tempo da faixa e o estado de reprodução podem não ser apresentadas nesta unidade.
- Mesmo se a fonte for alterada nesta unidade, a reprodução do dispositivo áudio não pára.
- [BT AUDIO] não é apresentado no visor enquanto executa a aplicação "SongPal" através da função BLUETOOTH.

Corresponder o nível do volume do dispositivo BLUETOOTH a outras fontes

Inicie a reprodução do dispositivo áudio BLUETOOTH num volume moderado e defina o seu volume de escuta habitual na unidade. Prima MENU e seleccione [SET SOUND] → [SET BTA VOL] (página 20).

Procurar e reproduzir faixas

Reprodução repetitiva e aleatória

1 Durante a reprodução, prima ↺ (repetição) ou ↻ (reprodução aleatória) repetidamente até seleccionar o modo de reprodução pretendido.

O início da reprodução no modo seleccionado poderá demorar um pouco.

Os modos de reprodução disponíveis variam consoante a fonte de som seleccionada.

Procurar uma faixa pelo nome (Quick-BrowZer™)

1 Durante a reprodução CD, USB ou BT AUDIO*1, prima Q (pesquisar)*2 para visualizar a lista de categorias de procura.

Quando a lista de faixas for apresentada, prima ↵ (anterior) repetidamente para visualizar a categoria de procura pretendida.

*1 Disponível apenas para dispositivos áudio que suportem o perfil AVRCP (Audio Video Remote Control Profile) 1.4 ou superior.

*2 Durante a reprodução USB, prima Q (pesquisar) durante mais de 2 segundos para voltar directamente ao início da lista de categorias.

- 2 Rode o botão de controlo para seleccionar a categoria de procura pretendida e prima-0 para confirmar.
- 3 Repita o passo 2 para procurar a faixa pretendida.
A reprodução é iniciada.

Sair do modo Quick-BrowZer

Prima Q (pesquisar).

Procurar saltando itens (Modo de salto)

- 1 Prima Q (pesquisar).
- 2 Prima SEEK +.
- 3 Rode o botão de controlo até seleccionar o item.
A lista é percorrida em saltos de 10% do número total de itens.
- 4 Prima ENTER para voltar ao modo Quick-BrowZer.
É apresentado o item seleccionado.
- 5 Rode o botão de controlo até seleccionar o item pretendido e prima o botão.
A reprodução é iniciada.

Chamada no modo mãos-livres (apenas por BLUETOOTH)

Para utilizar um telemóvel, ligue-o a esta unidade. Para mais informações, consulte "Preparar um dispositivo BLUETOOTH" (página 7).



Receber uma chamada

- 1 Prima CALL quando for recebida uma chamada com um toque.
A chamada telefónica é iniciada.

Nota

O toque e a voz do utilizador são emitidos apenas a partir das colunas frontais.

Rejeitar a chamada

Prima sem soltar OFF durante 1 segundo.

Terminar a chamada

Prima CALL novamente.

Efectuar uma chamada

Pode efectuar uma chamada através da lista telefónica ou do histórico de chamadas quando for ligado a um telemóvel que suporte o perfil PBAP (Phone Book Access Profile).

A partir da lista telefónica

- 1 Prima CALL, rode o botão de controlo para seleccionar [PHONE BOOK] e prima o botão.
- 2 Rode o botão de controlo para seleccionar uma inicial na lista de iniciais e prima o botão.
- 3 Rode o botão de controlo para seleccionar um nome na lista de nomes e prima o botão.
- 4 Rode o botão de controlo para seleccionar um número na lista de números e prima o botão.
A chamada telefónica é iniciada.

A partir do histórico de chamadas

- 1 Prima CALL, rode o botão de controlo para seleccionar [RECENT CALL] e prima o botão.
É apresentado o histórico de chamadas.
- 2 Rode o botão de controlo para seleccionar um nome ou número de telefone no histórico de chamadas e prima o botão.
A chamada telefónica é iniciada.

Por entrada de número de telefone

- 1 Prima CALL, rode o botão de controlo para seleccionar [DIAL NUMBER] e prima o botão.
- 2 Rode o botão de controlo para introduzir o número de telefone e, por fim, seleccione [] (espaço) e prima ENTER*.
A chamada telefónica é iniciada.

* Para mover a indicação digital, prima SEEK +/-.

Nota

É apresentado [] em vez de [#] no visor.

Por remarcação

- 1 Prima CALL, rode o botão de controlo para seleccionar [REDIAL] e prima o botão.
A chamada telefónica é iniciada.

Por número predefinido

- 1 Prima SRC, rode o botão de controlo para seleccionar [BT PHONE] e prima o botão.
- 2 Prima um botão numérico (1 a 6) para seleccionar o contacto que pretende chamar.
- 3 Prima ENTER.
A chamada telefónica é iniciada.

Predefinir números de telefone

Pode armazenar até 6 contactos na marcação predefinida.

- 1 Seleccione um número de telefone que pretenda armazenar na marcação predefinida a partir da lista telefónica, do histórico de chamadas ou introduzindo o número de telefone directamente.
O número de telefone é apresentado no visor desta unidade.

- 2 Prima sem soltar um botão numérico (1 a 6) até [MEM] ser apresentado.
O contacto é armazenado no número predefinido seleccionado.

Por etiquetas de voz

Pode efectuar uma chamada dizendo a etiqueta de voz armazenada num telemóvel ligado que tenha uma função de marcação por voz.

- 1 Prima CALL, rode o botão de controlo para seleccionar [VOICE DIAL] e prima o botão.
Em alternativa, prima VOICE enquanto a função "SongPal" está desactivada.
- 2 Diga a etiqueta de voz armazenada no telemóvel.
A sua voz é reconhecida e a chamada é efectuada.

Cancelar a marcação por voz

Prima VOICE.

Operações disponíveis durante uma chamada

Ajustar o volume do toque

Rode o botão de controlo enquanto recebe uma chamada.

Ajustar o volume da voz do utilizador

Rode o botão de controlo durante uma chamada.

Ajustar o volume para o interlocutor (ajuste de ganho de microfone)

Prima MIC.

Níveis de volume ajustáveis: [MIC-LOW], [MIC-MID], [MIC-HI].

Reduzir o eco e o ruído (modo de cancelador de eco/cancelador de ruído)

Prima sem soltar MIC.

Modo definível: [EC/NC-1], [EC/NC-2].

Alternar entre o modo mãos-livres e o modo manual

Durante uma chamada, prima MODE para alternar o áudio da chamada telefónica entre a unidade e o telemóvel.

Nota

Consoante o telemóvel, esta operação pode não estar disponível.

Verificar o estado de SMSs*

✉ pisca quando um novo SMS é recebido e permanece aceso quando existem mensagens não lidas.

* Disponível apenas para um telemóvel que suporte o perfil MAP (Message Access Profile).

Funções úteis

SongPal com um iPhone/ Telefone Android

É necessário transferir a aplicação "SongPal" (versão 2.1 ou posterior) a partir da App Store para o iPhone ou a partir do Google Play para telefones Android.



Notas

- Para sua segurança, siga as leis e regulamentos de trânsito locais e não utilize a aplicação enquanto conduz.
- "SongPal" é uma aplicação para controlar os dispositivos áudio da Sony que são compatíveis com a mesma, pelo seu iPhone/telefone Android.
- Aquilo que pode controlar com a aplicação "SongPal" varia consoante o dispositivo ligado.
- Para utilizar as funções da aplicação "SongPal", consulte as informações no iPhone/telefone Android.
- Para obter mais informações sobre a aplicação "SongPal", visite o seguinte URL:
<http://rd1.sony.net/help/speaker/songpal/>



Estabelecer a ligação a SongPal

- 1 Estabeleça a ligação BLUETOOTH com o iPhone/telefone Android (página 7).**
- 2 Inicie a aplicação "SongPal".**
- 3 Prima sem soltar ENTER na unidade durante mais de 2 segundos.**
A ligação ao iPhone/telefone Android é iniciada.
Para mais informações sobre as operações no iPhone/telefone Android, consulte a ajuda da aplicação.

Se for apresentado o número do dispositivo

Certifique-se de que o número é apresentado (por exemplo, 123456) e seleccione [Sim] no iPhone/telefone Android.

Terminar a ligação

Prima sem soltar ENTER.

Seleccionar a fonte ou a aplicação

Pode comandar a selecção da fonte ou a aplicação pretendida no iPhone/telefone Android.

Seleccionar a fonte

Prima SRC repetidamente. Em alternativa, prima SRC, rode o botão de controlo até seleccionar a fonte pretendida e prima ENTER.

Visualizar a lista de fontes

Prima SRC.

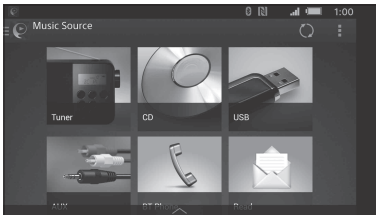

Comunicação de informações variadas por guia de voz (apenas telefone Android)

Quando os SMSs e as notificações do Twitter/Facebook/Calendário, etc., são recebidos, são automaticamente comunicados pelas colunas.

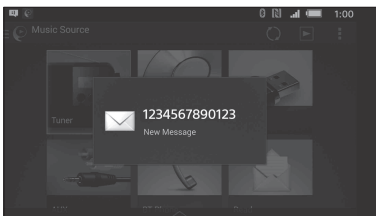

Para obter informações sobre as definições, consulte a ajuda da aplicação.

Activar o reconhecimento de voz (apenas telefone Android).

Ao registar aplicações, pode controlar uma aplicação por comando de voz. Para obter informações, consulte a ajuda da aplicação.

Activar o reconhecimento de voz

- 1 Prima VOICE para activar o reconhecimento de voz.
- 2 Diga o comando de voz pretendido para o microfone quando [Say Source or App] for apresentado no telefone Android.

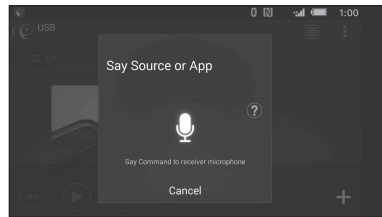

Notas

- O reconhecimento de voz pode não estar disponível em alguns casos.
- O reconhecimento de voz pode não funcionar correctamente consoante o desempenho do telefone Android ligado.
- Utilize-o em condições em que ruído, tal como o som do motor, é minimizado durante o reconhecimento de voz.

Responder uma mensagem de SMS (apenas telefone Android)

Pode responder a uma mensagem por reconhecimento de voz.

- 1 Active o reconhecimento de voz e introduza "Reply".
O visor de entrada de mensagem é apresentado na aplicação "SongPal".
- 2 Introduza uma mensagem de resposta por reconhecimento de voz.
A lista de mensagens candidatas é apresentada na aplicação "SongPal".
- 3 Rode o botão de controlo até seleccionar a mensagem pretendida e prima o botão.
A mensagem é enviada.

Especificar definições de som e do visor

Pode ajustar as definições relacionadas com o som e o visor através do iPhone/telefone Android.

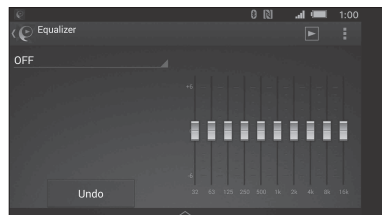

Para obter informações sobre as definições, consulte a ajuda da aplicação.

Utilizar a funcionalidade Siri Eyes Free

A funcionalidade Siri Eyes Free permite-lhe utilizar um iPhone em modo mãos-livres simplesmente falando para o microfone. Esta função requer que ligue um iPhone à unidade com o emparelhamento automático BLUETOOTH. A disponibilidade está limitada aos iPhone 4s ou posteriores. Certifique-se de que o seu iPhone tem a mais recente versão iOS em execução.

Tem de concluir o registo BLUETOOTH e as configurações de ligação para o iPhone com a unidade antecipadamente. Para mais informações, consulte "Preparar um dispositivo BLUETOOTH" (página 7).

1 Active a função Siri no smartphone.

Para mais informações, consulte o manual de instruções fornecido com o iPhone.

2 Prima VOICE.

É apresentado o visor do comando de voz.

3 Após o iPhone emitir um sinal sonoro, fale para o microfone.

O iPhone emite novo sinal sonoro e a função Siri começa a responder.

Desactivar a funcionalidade Siri Eyes Free

Prima VOICE.

Notas

- O iPhone pode não reconhecer a sua voz consoante as condições de utilização. (Por exemplo, se estiver num automóvel em andamento.)
- A funcionalidade Siri pode não funcionar correctamente ou o tempo de resposta pode demorar em locais onde os sinais do iPhone sejam difíceis de receber.
- Consoante a condição de funcionamento do iPhone, a aplicação pode não funcionar correctamente ou pode sair.
- Se reproduzir uma faixa com um iPhone utilizando a ligação áudio BLUETOOTH, a faixa começa a ser reproduzida por BLUETOOTH, a função Siri sai automaticamente e a unidade interrompe para a fonte de áudio BLUETOOTH.
- Quando a função Siri é activada durante a reprodução de áudio, a unidade pode mudar para a fonte de áudio BLUETOOTH, mesmo que não especifique uma faixa para reprodução.
- Quando ligar o iPhone à porta USB, a aplicação Siri pode não funcionar correctamente ou pode sair.
- Ao ligar o iPhone à unidade, não active a função Siri com o iPhone. A função Siri pode não funcionar correctamente ou pode sair.
- Não existe nenhum som áudio quando a funcionalidade Siri Eyes Free está activada.

Definições

Cancelar o Modo DEMO

Pode cancelar o visor de demonstração que aparece quando a fonte está desactivada e o relógio é apresentado.

1 Prima MENU, rode o botão de controlo para seleccionar [SET DISPLAY] e prima o botão.

2 Rode o botão de controlo até seleccionar [SET DEMO] e prima o botão.

3 Rode o botão de controlo até seleccionar [[SET DEMO-OFF] e prima o botão.

A definição é concluída.

4 Prima ↵ (anterior) duas vezes.

O visor regressa ao modo de recepção/reprodução normal.

Funcionamento das definições básicas

Pode definir as seguintes categorias de configuração:

Configuração geral (GENERAL), configuração do som (SOUND), configuração do visor (DISPLAY), configuração do BLUETOOTH (BT) e a configuração da aplicação SongPal (SONGPAL) (Não disponível quando o telefone BT está seleccionado.)

1 Prima MENU.

2 Rode o botão de controlo até seleccionar a categoria de configuração e prima o botão.

Os itens que podem ser definidos variam consoante a fonte e as definições.

3 Rode o botão de controlo até seleccionar as opções e prima o botão.

Regressar ao visor anterior

Prima ↵ (anterior).

Configuração geral (GENERAL)

CLOCK-ADJ (acerto do relógio) (página 7)

CAUT ALM (alarme de advertência)

Activa o alarme de advertência: [ON], [OFF] (página 6).
(Disponível apenas quando a fonte está desligada e o relógio é visualizado.)

BEEP

Activa o aviso sonoro: [ON], [OFF].

AUTO OFF

A alimentação é desligada automaticamente após um período pretendido quando a unidade é desligada: [NO], [30S] (30 segundos), [30M] (30 minutos), [60M] (60 minutos).

STEERING

Regista/repõe a definição do telecomando do volante.
(Disponível quando ligado com o cabo de ligação (não fornecido).) (Disponível apenas quando a fonte está desligada e o relógio é visualizado.)

STR CONTROL (controlo do volante)

Selecciona o modo de entrada do telecomando ligado. Para evitar uma avaria, certifique-se de que corresponde o modo de entrada ao telecomando ligado antes da utilização.

USER

O modo de entrada para o telecomando do volante (seleccionado automaticamente quando a função [STR EDIT] é concluída ou a função [STR RESET] é executada)

EXTERNAL

O modo de entrada do telecomando com fios excluindo o telecomando do volante

STR EDIT (edição ao volante)

Regista as funções (SOURCE, ATT, VOL +/-, SEEK +/-, VOICE, CALL) no telecomando do volante:

- 1 Rode o botão de controlo para seleccionar a função que pretende atribuir ao telecomando do volante e prima-o.
- 2 Enquanto [REGISTER] estiver a piscar, prima sem soltar o botão no telecomando do volante ao qual pretende atribuir a função. Quando o registo for concluído, é apresentado [REGISTERED].
- 3 Para registar outras funções, repita os passos 1 e 2.

STR RESET (reposição ao volante)

Repõe a definição do telecomando do volante: [YES], [NO].

Notas

- Enquanto especifica as definições, apenas está disponível na unidade a operação dos botões. Para sua segurança, estacione o seu automóvel antes de especificar esta definição.
 - Se ocorrer um erro ao registar-se, todas as informações anteriormente registadas permanecerão. Reinicie o registo a partir da função onde ocorreu o erro.
 - Esta função pode não estar disponível em alguns veículos. Para obter informações sobre a compatibilidade do seu veículo, visite o site de suporte indicado na contracapa.
-

AUX-A (áudio AUX)

Activa a apresentação da fonte AUX: [ON], [OFF]. (Disponível apenas quando a fonte está desligada e o relógio é visualizado.) (Não disponível quando a ligação a "SongPal" é estabelecida.)

REAR/SUB (apenas no modelo MEX-N4100BT)

Altera a saída áudio: [SUB-OUT] (subwoofer), [REAR-OUT] (amplificador de potência). (Disponível apenas quando a fonte está desligada e o relógio é visualizado.)

CT (hora do relógio)

Activa a função CT: [ON], [OFF].

REGIONAL

Restringe a recepção a uma região específica: [ON], [OFF]. (Disponível apenas quando está a receber FM.)

BTM (página 10)

(Disponível apenas quando o sintonizador está seleccionado.)

FIRMWARE

Verifica/actualiza a versão do firmware. Para obter mais detalhes, visite o seguinte site de suporte:

<http://support.sony-europe.com/>
FW VERSION (versão do firmware)

Apresenta a versão actual do firmware.

FW UPDATE (actualização do firmware)

Accede ao processo de actualização do firmware: [YES], [NO].

(Disponível apenas quando a fonte está desligada e o relógio é visualizado.)

Configuração do som (SOUND)

Este menu de configuração está disponível quando é seleccionada qualquer fonte, excepto o telefone BT.

MEGABASS

Reforça o som grave em sincronização com o nível de volume: [ON], [OFF].
(É definido automaticamente como [OFF] quando [C.AUDIO+] é definido como [ON].)

C.AUDIO+ (ClearAudio+)

Reproduz som otimizando o sinal digital com as definições de som recomendadas pela Sony: [ON], [OFF].

(É definido automaticamente como [OFF] quando [EQ10 PRESET] é alterado e/ou [MEGABASS] é definido como [ON].)

EQ10 PRESET

Selecciona uma curva do equalizador entre 10 curvas de equalizador disponíveis ou desactivado: [OFF], [R AND B], [ROCK], [POP], [DANCE], [HIP-HOP], [ELECTRONICA], [JAZZ], [SOUL], [COUNTRY], [CUSTOM].

A definição da curva do equalizador pode ser memorizada para cada fonte.

EQ10 SETTING

Define a opção [CUSTOM] de EQ10.

BASE

Selecciona uma curva de equalizador predefinida como base para personalização adicional: [BAND1] 32 Hz, [BAND2] 63 Hz, [BAND3] 125 Hz, [BAND4] 250 Hz, [BAND5] 500 Hz, [BAND6] 1 kHz, [BAND7] 2 kHz, [BAND8] 4 kHz, [BAND9] 8 kHz, [BAND10] 16 kHz.

O nível do volume é ajustável em passos de 1 dB, de -6 dB a +6 dB.

POSITION (posição de escuta)

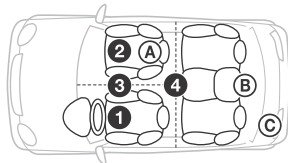

F/R POS (posição frontal/traseira)

Simula um campo de som natural atrasando a saída de som das colunas em função da sua posição:

① [FRONT L] (frontal esquerda),

② [FRONT R] (frontal direita),

③ [FRONT] (frontal central),

④ [ALL] (centro do automóvel),

[OFF] (sem posição definida)

ADJ POSITION* (ajustar posição)

Sintoniza a posição de escuta com precisão: [+3] - [CENTER] - [-3].

SW POS* (posição do subwoofer)

Ⓐ [NEAR] (perto),

Ⓑ [NORMAL] (normal),

Ⓒ [FAR] (longe)

BALANCE

Ajusta o equilíbrio do som:

[RIGHT-15] - [CENTER] - [LEFT-15].

FADER

Ajusta o nível relativo:

[FRONT-15] - [CENTER] - [REAR-15].

DSEE (Digital Sound Enhancement Engine)

Melhora o som submetido a compressão digital restaurando as frequências altas que foram perdidas no processo de compressão.

Esta definição pode ser memorizada para cada fonte, excepto para o sintonizador.

Selecciona o modo DSEE: [ON], [OFF].

AAV (Advanced Auto Volume)

Ajusta o nível de volume da reprodução de todas as fontes de reprodução para o nível ideal: [ON], [OFF].

RB ENH (otimizador de graves posteriores)

O otimizador de graves posteriores otimiza o som grave aplicando um filtro passa-baixo nas colunas traseiras. Esta função permite que as colunas traseiras funcionem como um subwoofer caso não exista nenhum ligado. (Disponível apenas quando [SW DIREC] está definido como [OFF]).

(MEX-N4100BT: Disponível apenas quando [REAR OUT] é seleccionado em [REAR/SUB].)

RBE MODE (modo do otimizador de graves posteriores)

Selecciona o modo do otimizador de grave posteriores: [1], [2], [3], [OFF].

LPF FREQ (frequência do filtro passa-baixo)

Selecciona a frequência de corte do subwoofer: [50Hz], [60Hz], [80Hz], [100Hz], [120Hz].

LPF SLOP (declive do filtro passa-baixo)

Selecciona o declive do LPF: [1], [2], [3].

SW DIREC (ligação directa do subwoofer)

Pode utilizar o subwoofer sem um amplificador de potência quando estiver ligado ao cabo da coluna traseira. (Disponível apenas quando [RBE MODE] está definido como [OFF]).

(MEX-N4100BT: Disponível apenas quando [REAR OUT] é seleccionado em [REAR/SUB].)

Certifique-se de que liga um subwoofer de 4 a 8 ohm a um dos cabos das colunas traseiras. Não ligue uma coluna ao cabo da outra coluna traseira.

SW MODE (modo do subwoofer)

Selecciona o modo do subwoofer:

[1], [2], [3], [OFF].

SW PHASE (fase do subwoofer)

Selecciona a fase do subwoofer: [NORM], [REV].

SW POS* (posição do subwoofer)

Selecciona a posição do subwoofer:

[NEAR], [NORMAL], [FAR].

LPF FREQ (frequência do filtro passa-baixo)

Selecciona a frequência de corte do subwoofer: [50Hz], [60Hz], [80Hz], [100Hz], [120Hz].

LPF SLOP (declive do filtro passa-baixo)

Selecciona o declive do LPF: [1], [2], [3].

S.WOOFER (subwoofer)

SW LEVEL (nível do subwoofer)

Ajusta o nível de volume do subwoofer:

[+10 dB] – [0 dB] – [-10 dB].

([ATT] é apresentado na definição mais baixa.)

SW PHASE (fase do subwoofer)

Selecciona a fase do subwoofer: [NORM], [REV].

SW POS* (posição do subwoofer)

Selecciona a posição do subwoofer:

[NEAR], [NORMAL], [FAR].

LPF FREQ (frequência do filtro passa-baixo)

Selecciona a frequência de corte do subwoofer:

[50Hz], [60Hz], [80Hz], [100Hz], [120Hz].

LPF SLOP (declive do filtro passa-baixo)

Selecciona o declive do LPF: [1], [2], [3].

HPF (filtro passa-alto)

HPF FREQ (frequência do filtro passa-alto)

Selecciona a frequência de corte da coluna frontal/traseira: [OFF], [50Hz], [60Hz], [80Hz], [100Hz], [120Hz].

HPF SLOP (declive do filtro passa-alto)

Selecciona o declive do HPF (só tem efeito quando [HPF FREQ] não está definido como [OFF]): [1], [2], [3].

AUX VOL (nível de volume de AUX)

Ajusta o nível de volume de todos os dispositivos auxiliares ligados:

[+18 dB] – [0 dB] – [-8 dB].

Esta definição elimina a necessidade de ajustar o nível de volume entre fontes.

BTA VOL (nível de volume do áudio BLUETOOTH)

Ajusta o nível de volume de todos os dispositivos BLUETOOTH ligados:

[+6 dB] – [0 dB] – [-6 dB].

Esta definição elimina a necessidade de ajustar o nível de volume entre fontes.

* Não é apresentado quando [F/R POS] está definido como [OFF].

Configuração do visor (DISPLAY)

DEMO (demonstração)

Activa a demonstração: [ON], [OFF].

DIMMER

Para o modelo MEX-N5100BT:

Esbate o visor: [ON], [OFF], [AT] (automático)

([AT] está disponível apenas quando cabo de controlo da iluminação está ligado e o farol está aceso).

Para o modelo MEX-N4100BT:

Altera o brilho do visor: [ON], [OFF].

ILLUM (iluminação) (apenas no modelo MEX-N4100BT)

Altera a cor da iluminação: [1], [2].

BUTTON-C (cor do botão) (apenas no modelo MEX-N5100BT)

Define uma cor predefinida ou personalizada para os botões.

COLOR

Selecciona a partir de 15 cores predefinidas e 1 cor personalizada.

CUSTOM-C (cor personalizada)

Regista uma cor personalizada para os botões.

RGB RED, RGB GRN, RGB BLUE

Gama de cores ajustável: [0] – [32] (não é possível definir [0] para todas as gamas de cores).

DSPL-C (cor do visor) (apenas no modelo MEX-N5100BT)

Define uma cor predefinida ou personalizada para o visor.

COLOR

Selecciona a partir de 15 cores predefinidas e 1 cor personalizada.

CUSTOM-C (cor personalizada)

Regista uma cor personalizada para o visor.

RGB RED, RGB GRN, RGB BLUE

Gama de cores ajustável: [0] – [32] (não é possível definir [0] para todas as gamas de cores).

ALL-C (todas as cores) (apenas no modelo MEX-N5100BT)

Define uma cor predefinida ou personalizada para o visor e os botões.

COLOR

Selecciona a partir de 15 cores predefinidas e 1 cor personalizada.

CUSTOM-C (cor personalizada)

Regista uma cor personalizada para o visor e os botões.

RGB RED, RGB GRN, RGB BLUE

Gama de cores ajustável: [0] – [32] (não é possível definir [0] para todas as gamas de cores).

SND SYNC (sincronização do som)

Selecciona a sincronização da cor com o som: [ON], [OFF].

WHT MENU (menu branco) (apenas no modelo MEX-N5100BT)

Pode visualizar o menu mais claramente (em branco) sem se preocupar com a definição da cor: [ON], [OFF].

START-WHT (iniciar branco) (apenas no modelo MEX-N5100BT)

Quando SRC é premido, o visor e os botões na unidade principal assumem a cor branca e depois mudam para a cor personalizada: [ON], [OFF].

AUTO SCR (deslocamento automático)

Desloca itens longos automaticamente:

[ON], [OFF].

(Não disponível quando AUX ou o sintonizador é seleccionado.)

Configuração do BLUETOOTH (BT)

PAIRING (página 8)

PHONE BOOK (página 13)

REDIAL (página 14)

RECENT CALL (página 14)

VOICE DIAL (página 14)

DIAL NUMBER (página 14)

RINGTONE

Selecciona se o toque é emitido por esta unidade ou pelo telemóvel ligado:

[1] (esta unidade), [2] (telemóvel).

AUTO ANS (atendimento automático)

Define esta unidade para atender uma chamada recebida automaticamente: [OFF],

[1] (aproximadamente 3 segundos),

[2] (aproximadamente 10 segundos).

AUTOPAIR (emparelhamento automático)

O emparelhamento BLUETOOTH é iniciado automaticamente quando um dispositivo iOS com a versão 5.0 ou posterior for ligado por USB: [ON], [OFF].

BT SIGNAL (sinal BLUETOOTH) (página 8)

Activa/desactiva a função BLUETOOTH.

BT INIT (inicializar BLUETOOTH)

Inicializa todas as definições relacionadas com BLUETOOTH (informações de emparelhamento, número predefinido, informações do dispositivo, etc.): [YES], [NO].

Quando eliminar a unidade, inicialize todas as definições.

(Disponível apenas quando a fonte está desligada e o relógio é visualizado.)

Configuração da aplicação SongPal (SONGPAL)

Estabeleça e termine a função (ligação) "SongPal".

Informações adicionais

Actualizar o firmware

Pode actualizar o firmware desta unidade a partir do seguinte site de suporte:

<http://support.sony-europe.com/>

Para actualizar o firmware, visite o site de suporte e siga as instruções apresentadas online.

Precauções

- Arrefeça a unidade antecipadamente, se o seu automóvel tiver sido estacionado sob luz do solar directa.
- Não deixe o painel frontal ou os dispositivos áudio no interior do automóvel ou pode resultar numa avaria devido à temperatura elevada da luz do sol directa.
- A antena eléctrica estende-se automaticamente.

Condensação da humidade

Se ocorrer condensação da humidade dentro da unidade, remova o disco e aguarde cerca de uma hora até que seque; de outro modo, a unidade não funcionará correctamente.

Manter uma qualidade de som elevada

Não exponha a unidade ou os discos a salpicos de líquidos.

Notas sobre os discos

- Não exponha os discos à luz solar directa ou a fontes de calor como tubagens de ar quente, nem os deixe num carro estacionado sob a luz solar directa.
- Antes da reprodução, limpe os discos com um pano limpo a partir do centro para fora. Não utilize solventes, tais como benzina, diluente ou produtos de limpeza à venda no mercado.
- Esta unidade foi concebida para reproduzir discos compatíveis com a norma CD (Compact Disc). Os DualDiscs e alguns discos de música codificados com tecnologias de protecção de direitos de autor não estão em conformidade com a norma CD (Compact Disc) e, conseqüentemente, esses discos podem não ser reproduzíveis nesta unidade.



- Discos que esta unidade NÃO PODE reproduzir
 - Discos com etiquetas, autocolantes ou fita adesiva/papel colado. Se o fizer, poderá originar uma avaria ou estragar o disco.
 - Discos com formas não padronizadas (por exemplo, coração, quadrado, estrela). Se o fizer, poderá danificar a unidade.
 - Discos de 8 cm (3 1/4 pol.).

Notas sobre discos CD-R/CD-RW

- Se o disco multissessão começar com uma sessão CD-DA, será reconhecido como um disco a CD-DA e as outras sessões não serão reproduzidas.
- Discos que esta unidade NÃO PODE reproduzir
 - CD-R/CD-RW com qualidade de gravação fraca.
 - CD-R/CD-RW gravado com um dispositivo de gravação incompatível.
 - CD-R/CD-RW que tenha sido finalizado incorrectamente.
 - CD-R/CD-RW que não tenha sido gravado no formato de CD de música ou MP3, em conformidade com a norma ISO9660 Nível 1/ Nível 2, Joliet/Romeo ou multissessão.

Ordem de reprodução dos ficheiros MP3/WMA/AAC

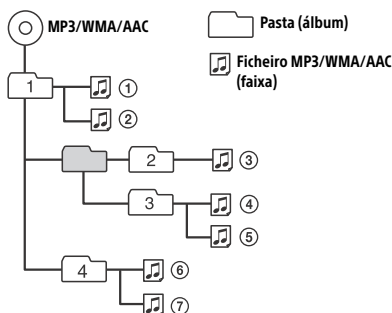

Acerca do iPod

- Pode ligar aos modelos de iPod seguintes. Atualize os dispositivos iPod para o software mais recente antes da utilização.

Modelos de iPhone/iPod compatíveis

Modelo compatível	Bluetooth®	USB
iPhone 5s	○	○
iPhone 5c	○	○
iPhone 5	○	○
iPhone 4s	○	○
iPhone 4	○	○
iPhone 3GS	○	○

Modelo compatível	Bluetooth®	USB
iPhone 3G*		○
iPod touch (5.ª geração)	○	○
iPod touch (4.ª geração)	○	○
iPod touch (3.ª geração)*		○
iPod touch (2.ª geração)*		○
iPod classic*		○
iPod nano (7.ª geração)*		○
iPod nano (6.ª geração)*		○
iPod nano (5.ª geração)*		○
iPod nano (4.ª geração)*		○
iPod nano (3.ª geração)*		○

* A aplicação "SongPal" não suporta iPhone 3G, iPod touch (3.ª geração), iPod touch (2.ª geração), iPod classic e iPod nano.

- "Feito para iPod" e "Feito para iPhone" significam que um acessório electrónico foi concebido para ligar especificamente ao iPod ou ao iPhone, respectivamente, e que foi certificado pelo fabricante para satisfazer os padrões de desempenho da Apple. A Apple não é responsável pelo funcionamento deste dispositivo ou pela conformidade do mesmo com as normas de segurança e regulamentares. Note que a utilização deste acessório com um iPod ou iPhone pode afectar o desempenho da rede sem fios.

Se tiver alguma questão ou problemas relacionados com a unidade que não estejam abrangidos neste manual, contacte o agente Sony da sua zona.

Manutenção

Limpar os conectores

A unidade pode não funcionar correctamente se os conectores entre a unidade e o painel frontal não estiverem limpos. Para evitar esta situação, retire o painel frontal (página 6) e limpe os conectores com um cotonete. Não aplique força excessiva. Caso contrário, os conectores podem ficar danificados.

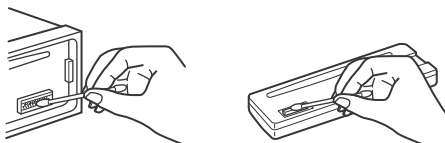

Notas

- Para sua segurança, desligue a ignição antes de limpar os conectores e remova a chave do interruptor de ignição.
- Nunca toque nos conectores directamente com os seus dedos ou com qualquer dispositivo de metal.

Especificações

Secção do sintonizador

FM

Intervalo de sintonização: 87,5 – 108,0 MHz

Terminal de antena:

Conector de antena externa

Frequência intermédia:

FM CCIR: -1956,5 a -487,3 kHz

e +500,0 a +2095,4 kHz

Sensibilidade utilizável: 8 dBf

Selectividade: 75 dB a 400 kHz

Relação sinal/ruído: 73 dB

Separação: 50 dB a 1 kHz

Frequência de resposta: 20 – 15.000 Hz

MW/LW

Intervalo de sintonização:

MW: 531 – 1602 kHz

LW: 153 – 279 kHz

Terminal de antena:

Conector de antena externa

Sensibilidade: MW: 26 µV, LW: 50 µV

Secção do leitor de CD

Relação sinal/ruído: 120 dB

Frequência de resposta: 10 – 20.000 Hz

Brilho e cintilação: Abaixo do limite mensurável

O número máximo de: (apenas CD-R/CD-RW)

– pastas (álbuns): 150 (incluindo a pasta raiz)

– ficheiros (faixas) e pastas: 300 (pode ser inferior

a 300, se os nomes das pastas/ficheiros

contiverem muitos caracteres)

– caracteres visualizáveis para um nome de pasta/

ficheiro: 32 (Joliet)/64 (Romeo)

Codec correspondente: MP3 (.mp3), WMA (.wma)

e AAC (.m4a)

Secção do leitor USB

Interface: USB (alta velocidade)

Corrente máxima: 1 A

O número máximo de faixas reconhecíveis: 10,000

Codec correspondente:

MP3 (.mp3), WMA (.wma), WAV (.wav),

AAC (.m4a), AAC (.mp4) e FLAC (.flac)

Comunicação sem fios

Sistema de comunicações:

Versão normal BLUETOOTH 3.0

Saída:

Norma BLUETOOTH, classe de potência 2

(Máx. +4 dBm)

Distância de comunicação máxima:

Linha de visão aprox. 10 m*

Banda de frequência:

Banda de 2,4 GHz (2,4000 GHz – 2,4835 GHz)

Método de modulação: FHSS

Perfis BLUETOOTH compatíveis*2:

A2DP (Advanced Audio Distribution Profile) 1.3

AVRCP (Audio Video Remote Control Profile) 1.5

HFP (Handsfree Profile) 1.6

PBAP (Phone Book Access Profile)

SPP (Serial Port Profile)

MAP (Message Access Profile)

HID (Human Interface Device Profile)

Codec correspondente:

SBC (.sbc) e AAC (.m4a)

*1 A distância real varia consoante factores como os obstáculos existentes entre os dispositivos, os campos magnéticos em redor de um forno de microondas, electricidade estática, sensibilidade de recepção, desempenho da antena, sistema operativo, aplicação de software, etc.

*2 Os perfis BLUETOOTH padrão indicam a finalidade da comunicação BLUETOOTH entre os dispositivos.

Secção do amplificador de potência

Saída: Saídas das colunas

Impedância da coluna: 4 – 8 ohms

Potência máxima de saída: 55 W × 4 (a 4 ohms)

Generalidades

Saídas:

Terminais de saída áudio:

MEX-N5100BT: frontal, traseiro, subwoofer

MEX-N4100BT: frontal, traseiro/subwoofer, comutável

Terminal de antena eléctrica/controlo do amplificador de potência (REM OUT)

Entradas:

Terminal de entrada do telecommando

Terminal de entrada da antena

Terminal de entrada MIC

Entrada AUX (minitomada estéreo)

Porta USB

Requisitos de energia: Bateria para automóvel de 12 V CC (ligação à terra negativa)

Consumo de energia nominal: 10 A

Dimensões:

Aprox. 178 mm × 50 mm × 177 mm (l/a/p)

Dimensões de montagem:

Aprox. 182 mm × 53 mm × 160 mm (l/a/p)

Peso: Aprox. 1,2 kg

Conteúdo da embalagem:

Unidade principal (1)

Microfone (1) (apenas no modelo MEX-N5100BT)

Peças para instalação e ligações (1 conjunto)

Acessórios/equipamento opcional:

Microfone: XA-MC10 (apenas no modelo MEX-N4100BT)

O seu agente pode não comercializar alguns dos acessórios indicados acima. Peça informações detalhadas ao seu agente.

O design e as características técnicas estão sujeitos a alterações sem aviso prévio.

Direitos de autor

A marca e os logótipos Bluetooth® são marcas registadas da Bluetooth SIG, Inc. e qualquer utilização destas marcas por parte da Sony Corporation é efectuada sob licença. Outras marcas comerciais e nomes comerciais são propriedade dos respectivos detentores.

A Marca N é uma marca comercial ou uma marca registada da NFC Forum, Inc. nos Estados Unidos e noutros países.

Windows Media é uma marca registada ou uma marca comercial da Microsoft Corporation nos EUA e/ou noutros países.

Este produto está protegido por determinados direitos de propriedade intelectual da Microsoft Corporation. Está proibido o uso ou distribuição dessa tecnologia fora deste produto sem uma licença da Microsoft ou de uma subsidiária autorizada da Microsoft.

iPhone, iPod, iPod classic, iPod nano, iPod touch e Siri são marcas comerciais da Apple Inc., registadas nos EUA e noutros países. App Store é uma marca de serviço da Apple Inc.

A tecnologia de codificação de áudio MPEG Layer-3 e as respectivas patentes são licenciadas pela Fraunhofer IIS e pela Thomson.

Google, Google Play e Android são marcas comerciais da Google Inc.

libFLAC

Copyright (C) 2000-2009 Josh Coalson

Copyright (C) 2011-2013 Xiph.Org Foundation

A redistribuição e utilização nos formatos fonte e binário, com ou sem modificações, são permitidas desde que as seguintes condições sejam satisfeitas:

- As redistribuições do código fonte têm de manter as informações de direitos de autor indicadas acima, esta lista de condições e a exclusão de responsabilidades seguinte.
- As redistribuições em forma binária têm de reproduzir as informações de direitos de autor indicadas acima, esta lista de condições e a exclusão de responsabilidades seguinte na documentação e/ou noutros materiais fornecidos com a distribuição.
- O nome da Xiph.org Foundation e os nomes dos respectivos contribuidores não podem ser utilizados para apoiar ou promover produtos derivados deste software sem autorização prévia por escrito.

ESTE SOFTWARE É FORNECIDO PELOS PROPRIETÁRIOS DOS DIREITOS DE AUTOR E CONTRIBUINTES "TAL COMO ESTÁ" E QUAISQUER GARANTIAS EXPRESSAS OU IMPLÍCITAS, INCLUINDO, SEM LIMITAÇÕES, AS GARANTIAS IMPLÍCITAS DE COMERCIALIZAÇÃO E ADEQUAÇÃO A UMA FINALIDADE ESPECÍFICA SÃO EXCLUÍDAS. EM CASO ALGUM A FUNDAÇÃO OU OS CONTRIBUIDORES SERÃO RESPONSÁVEIS POR QUAISQUER DANOS DIRECTOS, INDIRECTOS, INCIDENTAIS, ESPECIAIS, EXEMPLARES OU CONSEQUENTES (INCLUINDO, ENTRE OUTROS, A PROCURAÇÃO DE BENS OU SERVIÇOS DE SUBSTITUIÇÃO, A PERDA DE UTILIZAÇÃO, DADOS OU LUCROS OU A INTERRUPÇÃO DE NEGÓCIO), INDEPENDENTEMENTE DA FORMA COMO FOREM CAUSADOS E POR QUALQUER TEORIA DE RESPONSABILIDADE, QUER POR CONTRATO, RESPONSABILIDADE RESTRITA OU ACTO ILÍCITO (INCLUINDO NEGLIGÊNCIA OU OUTROS) DECORRENTES DE QUALQUER FORMA DA UTILIZAÇÃO DESTE SOFTWARE, MESMO QUE TENHAM SIDO AVISADOS DA POSSIBILIDADE DE OCORRÊNCIA DESSES DANOS.

Resolução de problemas

A lista de verificação seguinte irá ajudá-lo a reparar problemas que possam surgir com a sua unidade. Antes de percorrer a lista de verificação abaixo, verifique os procedimentos de ligação e funcionamento.

Para mais informações sobre a utilização do fusível e a remoção da unidade do painel de instrumentos, consulte "Ligação/Instalação" (página 29). Se o problema não for resolvido, visite o site de suporte indicado na contracapa.

Generalidades

Ausência de som ou som muito baixo.

- A posição do controlo do atenuador [FADER] não está definida para o sistema de 2 colunas.
- O volume da unidade e/ou do dispositivo ligado está muito baixo.
 - Aumente o volume da unidade e do dispositivo ligado.

Ausência de avisos sonoros.

- Está ligado um amplificador de potência opcional e não está a utilizar o amplificador incorporado.

O conteúdo da memória foi apagado.

- O botão de reposição foi premido.
 - Armazene de novo na memória.
- O cabo da fonte de alimentação ou da bateria foi desligado ou não está ligado correctamente.

As estações armazenadas e a hora correcta foram apagadas.

O fusível rebentou.

Faz um ruído quando a posição da ignição é alterada.

- A correspondência entre os cabos e o conector de alimentação do acessório do cabo não está correcta.

Durante a reprodução ou a recepção, é iniciado o modo de demonstração.

- Se não for realizada nenhuma operação durante 5 minutos com [DEMO-ON] definido, o modo de demonstração é iniciado.
 - Defina [DEMO-OFF] (página 20).

O visor desaparece da/não aparece na janela de visualização.

- O regulador está definido como [DIM-ON] (página 20).
- O visor desaparece se premir sem soltar OFF.
 - Prima OFF na unidade até o visor aparecer.
- Os conectores estão sujos (página 23).

Os botões de operação não funcionam.

Não é possível ejectar o disco.

- A ligação não está correcta.
 - Verifique a ligação da unidade.
 - Se a situação não melhorar, prima RESET (página 7).
 - O conteúdo armazenado na memória foi apagado.
- Para sua segurança, não reponha a unidade enquanto estiver a conduzir.

Recepção de rádio

Não é possível receber estações.

O som sofre a interferência de ruídos.

- A ligação não está correcta.
 - Verifique a ligação da antena do automóvel.
 - Se não for possível estender a antena automática, verifique o cabo de controlo da antena eléctrica.

Não é possível efectuar a pré-sintonização.

- O sinal de transmissão é demasiado fraco.

RDS

A função SEEK é iniciada após alguns segundos de escuta.

- A estação não transmite programas de trânsito (TP) ou tem um sinal fraco.
 - Desactive a função TA (página 10).

Ausência de informações de trânsito.

- Active a função TA (página 10).
- A estação não transmite quaisquer informações de trânsito, não obstante ser uma emissora de programas de trânsito (TP).
 - Sintonize outra estação.

PTY apresenta [- - - - -].

- A estação actual não é uma estação RDS.
- Não foram recebidos dados RDS.
- A estação não especifica o tipo de programa.

O nome do serviço do programa pisca.

- Não existe nenhuma frequência alternativa para a estação actual.
 - Prima SEEK +/- enquanto o nome do serviço do programa estiver a piscar. Aparece [PI SEEK] e a unidade começa a procurar outra frequência com os mesmos dados de PI (identificação programa).

Reprodução de CD

Não é possível reproduzir o disco.

- O disco está defeituoso ou sujo.
- O CD-R/CD-RW não se destina a utilização áudio (página 22).

Não é possível reproduzir ficheiros MP3/WMA/AAC.

- O disco é incompatível com o formato MP3/WMA/AAC e a versão. Para obter informações sobre discos e formatos reproduzíveis, visite o site de suporte indicado na contracapa.

A reprodução dos ficheiros MP3/WMA/AAC é mais demorada do que a de outros ficheiros.

- A reprodução demora mais tempo a iniciar para os discos seguintes.
 - Discos gravados com uma estrutura de árvore complexa.
 - Discos gravados em multissessão.
 - Discos aos quais é possível adicionar dados.

O som salta.

- O disco está defeituoso ou sujo.

Reprodução de dispositivos USB

Não é possível reproduzir itens através de um concentrador USB.

- Esta unidade não consegue reconhecer dispositivos USB através de um concentrador USB.

A reprodução dos dispositivos USB é mais demorada.

- O dispositivo USB contém ficheiros com uma estrutura de árvore complexa.

O som é intermitente.

- O som pode ser intermitente a uma taxa de bits elevada superior a 320 kbps.

Não é possível reproduzir um ficheiro áudio.

- Não são suportados dispositivos USB com sistemas de ficheiros que não sejam FAT16 ou FAT32.*

* Esta unidade suporta FAT16 e FAT32, mas alguns dispositivos USB poderão não suportar ambas as versões de FAT. Para obter mais informações, consulte as instruções de funcionamento de cada dispositivo USB ou contacte o respectivo fabricante.

Função NFC

Não é possível uma ligação com um toque (NFC).

- Se o smartphone não responder ao toque.
 - Verifique se a função NFC do smartphone está activada.
 - Aproxime a parte da Marca N do smartphone da parte da Marca N da unidade.
 - Se o smartphone estiver num estojo, retire-o do mesmo.
- A sensibilidade de recepção NFC depende do dispositivo.
 - Se a ligação com um toque ao smartphone falhar várias vezes, estabeleça a ligação BLUETOOTH manualmente.

Função Bluetooth

O dispositivo de ligação não consegue detectar esta unidade.

- Antes de efectuar o emparelhamento, defina esta unidade para o modo standby de emparelhamento.
- Enquanto estiver ligada a um dispositivo BLUETOOTH, esta unidade não pode ser detectada por outro dispositivo.
 - Desligue a ligação actual e procure esta unidade no outro dispositivo.
- Quando o emparelhamento do dispositivo estiver concluído, defina a saída do sinal BLUETOOTH para activada (página 8).

Não é possível estabelecer a ligação.

- A ligação é controlada por um dos lados (esta unidade ou o dispositivo BLUETOOTH), mas não por ambos.
 - Ligue a esta unidade a partir de um dispositivo BLUETOOTH ou vice-versa.

O nome do dispositivo detectado não é apresentado.

- Consoante o estado do outro dispositivo, pode não ser possível obter o nome.

Ausência de toque.

- Ajuste o volume rodando o botão de controlo enquanto recebe uma chamada.
- Consoante o dispositivo de ligação, o toque pode não ser emitido correctamente.
 - Defina [RINGTONE] como [1] (página 21).
- As colunas frontais não estão ligadas à unidade.
 - Ligue as colunas frontais à unidade. O toque é emitido apenas a partir das colunas frontais.

Não é possível ouvir a voz do utilizador.

- As colunas frontais não estão ligadas à unidade.
 - Ligue as colunas frontais à unidade. A voz do utilizador é emitida apenas a partir das colunas frontais.

Um interlocutor da chamada diz que o volume está demasiado baixo ou alto.

- Ajuste o volume em conformidade utilizando o ajuste de ganho de microfone (página 14).

Ocorre eco ou ruído nas conversações telefónicas.

- Baixe o volume.
- Defina o Modo EC/NC como [EC/NC-1] ou [EC/NC-2] (página 14).
- Se o ruído ambiente para além do som da chamada telefónica for alto, tente reduzi-lo. Por exemplo: Se uma janela estiver aberta e o ruído da estrada, etc., for alto, feche a janela. Se o ruído do ar condicionado for alto, baixe o ar condicionado.

O telefone não é ligado.

- Quando é reproduzido áudio por BLUETOOTH, o telefone não é ligado mesmo ao premir CALL.
 - Ligue a partir do telefone.

A qualidade de som do telefone é fraca.

- A qualidade de som do telefone depende das condições de recepção do telemóvel.
 - Conduza o automóvel para um local onde pode melhorar o sinal do telemóvel, se a recepção for fraca.

O volume do dispositivo áudio ligado está baixo (alto).

- O nível de volume pode variar consoante o dispositivo áudio.
 - Ajuste o volume do dispositivo áudio ligado ou desta unidade.

O som salta durante a reprodução de um dispositivo áudio BLUETOOTH.

- Reduza a distância entre a unidade e o dispositivo áudio BLUETOOTH.
- Se o dispositivo áudio BLUETOOTH estiver dentro de um estojo que interrompa o sinal, remova o dispositivo áudio do estojo durante a utilização.
- Vários dispositivos BLUETOOTH ou outros dispositivos que emitem ondas de rádio estão a ser utilizados pára momentaneamente.
 - Desligue os outros dispositivos.
 - Aumente a distância dos outros dispositivos.
- O som de reprodução pára momentaneamente quando está a ser efectuada a ligação entre esta unidade e o telemóvel. Isto não é uma avaria.

Não é possível controlar o dispositivo áudio BLUETOOTH ligado.

- Verifique se o dispositivo áudio BLUETOOTH ligado suporta AVRCP.

Algumas funções não funcionam.

- Verifique se o dispositivo de ligação suporta as funções em questão.

Uma chamada é atendida involuntariamente.

- O telefone da ligação está definido para atender chamadas automaticamente.

O emparelhamento falhou porque foi excedido um limite de tempo.

- Consoante o dispositivo de ligação, o limite de tempo para o emparelhamento pode ser curto.
 - Tente concluir o emparelhamento dentro do tempo atribuído.

A função BLUETOOTH não funciona.

- Desligue a unidade premindo OFF durante mais de 2 segundos e ligue a unidade de novo.

Não é emitido qualquer som pelas colunas do automóvel durante chamadas no modo mãos-livres.

- Se o som for emitido a partir do telemóvel, defina o telemóvel para emitir o som a partir das colunas do automóvel.

A funcionalidade Siri Eyes Free não está activada.

- Efectue o registo mãos-livres para um iPhone que suporte a funcionalidade Siri Eyes Free.
- Defina a função Siri no iPhone para activada.
- Cancele a ligação BLUETOOTH ao iPhone e à unidade e volte a ligar.

Funcionamento da aplicação SongPal

A correspondência entre o nome da aplicação e a aplicação propriamente dita no “SongPal” está incorrecta.

- Inicie a aplicação de novo a partir da aplicação “SongPal”.

Ao executar a aplicação “SongPal” através de BLUETOOTH, o visor muda automaticamente para [BT AUDIO].

- A função da aplicação “SongPal” ou BLUETOOTH falhou.
- Execute a aplicação de novo.

A aplicação “SongPal” é automaticamente desligada quando o visor muda para [IPD].

- A aplicação “SongPal” do iPhone/iPod não suporta a reprodução no iPod.
 - Altere a fonte da unidade para uma fonte diferente de [IPD] e estabeleça a ligação a “SongPal” (página 15).

Visores/mensagens de erro

CD ERROR: Não é possível reproduzir o disco. O disco será ejectado automaticamente.

- Limpe ou insira o disco correctamente ou certifique-se de que o disco não está em branco ou defeituoso.

CD NO MUSIC: Não existe nenhum ficheiro reproduzível. O disco será ejectado automaticamente.

- Insira um disco com ficheiros reproduzíveis (página 23).

CD PUSH EJT: Não foi possível ejectar o disco correctamente.

- Prima ▲ (ejectar).

HUB NO SUPRT: Os concentradores USB não são suportados.

IPD STOP: A reprodução do iPod terminou.

- Comande o seu iPod/iPhone para iniciar a reprodução.

NO AF: Sem frequências alternativas.

- Prima SEEK +/- enquanto o nome do serviço do programa estiver a piscar. A unidade começa a procurar outra frequência com os mesmos dados de PI (identificação do programa) (é apresentado [PI SEEK]).

NO TP: Sem programas de trânsito.

- A unidade continuará a procurar estações de TP disponíveis.

OVERLOAD: O dispositivo USB está sobrecarregado.

- Desligue o dispositivo USB e prima SRC para seleccionar outra fonte.
- O dispositivo USB tem uma avaria ou está ligado a um dispositivo não suportado.

READ: Leitura de informações em curso.

- Aguarde até a leitura ser concluída e a reprodução iniciará automaticamente. Isto pode demorar algum tempo consoante a estrutura do disco.

USB ERROR: Não é possível reproduzir o dispositivo USB.

- Ligue o dispositivo USB de novo.

USB NO DEV: Um dispositivo USB não está ligado ou não é reconhecido.

- Certifique-se de que o dispositivo USB ou o cabo USB está ligado correctamente.

USB NO MUSIC: Não existe nenhum ficheiro reproduzível.

- Ligue um dispositivo USB com ficheiros reproduzíveis (página 23).

USB NO SUPRT: O dispositivo USB não é suportado.

- Para obter informações sobre a compatibilidade do seu dispositivo USB, visite o site de suporte indicado na contracapa.

⏪ ⏩ ou ⏴ ⏵: Foi atingido o início ou o fim do disco.

⏶ : Não é possível visualizar o carácter.

Para a função BLUETOOTH:

BT BUSY: O dispositivo BLUETOOTH está ocupado.

- Aguarde um pouco e tente de novo.

ERROR: Não foi possível efectuar a operação seleccionada.

- Aguarde um pouco e tente de novo.

NO DEV: O dispositivo BLUETOOTH não está ligado ou não é reconhecido.

- Certifique-se de que o dispositivo BLUETOOTH está ligado correctamente ou que a ligação BLUETOOTH foi estabelecida com o dispositivo BLUETOOTH.

P EMPTY: Não estão armazenados nenhuns números de telefone.

UNKNOWN: Não é possível visualizar um nome ou um número de telefone.

WITHHELD: O número de telefone é ocultado pelo emissor.

Para funcionamento da aplicação SongPal:

APP -----: Não está estabelecida uma ligação à aplicação.

- Efectue a ligação a "SongPal" de novo (página 15).

APP DISCNCT: A aplicação está desligada.

- Efectue a ligação a "SongPal" (página 15).

APP DISPLAY: Abre-se um ecrã de definições do ecrã da aplicação.

- Saia do ecrã de definições do ecrã da aplicação para activar o funcionamento dos botões.

APP LIST: A lista do conteúdo do CD/USB/iPod está aberta.

- Saia da lista da aplicação para activar o funcionamento dos botões.

APP MENU: Abre-se um ecrã de definições da aplicação.

- Saia do ecrã de definições da aplicação para activar o funcionamento dos botões.

APP NO DEV: O dispositivo com a aplicação instalada não está ligado ou não é reconhecido.

→ Efectue a ligação BLUETOOTH e estabeleça a ligação a “SongPal” de novo (página 15).

APP SOUND: Abre-se um ecrã de definições de som da aplicação.

→ Saia do ecrã de definições de som da aplicação para activar o funcionamento dos botões.

OPEN APP: A aplicação “SongPal” não está em execução.

→ Inicie a aplicação.

Para operações do telecomando ao volante:

ERROR: Ocorreu um erro durante a função de registo.

→ Registe-se de novo a partir da função onde ocorreu o erro (página 18).

TIMEOUT: O registo da função falhou porque foi excedido um limite de tempo.

→ Tente concluir o registo enquanto [REGISTER] está a piscar (cerca de 6 segundos) (página 18).

Se estas soluções não ajudarem a melhorar a situação, contacte o agente Sony da sua zona. Se levar a unidade para reparação devido a problemas na reprodução de CDs, traga o disco que foi utilizado quando o problema começou.

Ligação/Instalação

Cuidado

- **Encaminhe todos os cabos de ligação à terra para um ponto de terra comum.**
- Não permita que os cabos fiquem presos sob um parafuso ou emaranhados em peças móveis (por exemplo, calhas do assento).
- Antes de efectuar ligações, desligue a ignição do automóvel para evitar curto-circuitos.
- Ligue o cabo da fonte de alimentação ⑥ à unidade e às colunas antes de o ligar ao conector de alimentação auxiliar.
- Não se esqueça de isolar quaisquer cabos soltos não ligados com fita isoladora para segurança.

Precauções

- Escolha o local de instalação cuidadosamente de modo a que a unidade não interfira com as operações normais de condução.
- Evite instalar a unidade em áreas sujeitas a pó, sujidade, vibração excessiva ou temperaturas elevadas, tal como a luz do sol directa ou perto de tubos de aquecedor.
- Para uma instalação segura, utilize apenas o hardware de montagem fornecido.

Nota sobre o cabo da fonte de alimentação (amarelo)

Ao ligar esta unidade em combinação com outros componentes estéreo, a intensidade de corrente do circuito do automóvel à qual a unidade é ligada tem de ser superior à soma da intensidade de corrente do fusível de cada componente.

Ajuste do ângulo de montagem

Ajuste o ângulo de montagem para menos de 45°.

Lista de peças para instalação

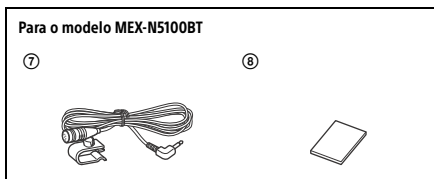
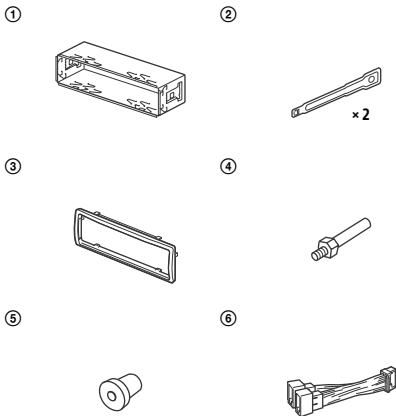

- Esta lista de peças não inclui todo o conteúdo da embalagem.
- O suporte ① e o aro de protecção ③ são fixados à unidade antes do envio. Antes de montar a unidade, utilize as chaves de desengate ② para remover o suporte ① da unidade. Para mais informações, consulte "Remover o aro de protecção e o suporte" (página 34).
- Guarde as chaves de desengate ② para utilização futura pois também serão necessárias se remover a unidade do automóvel.

Ligação (para o modelo MEX-N5100BT)

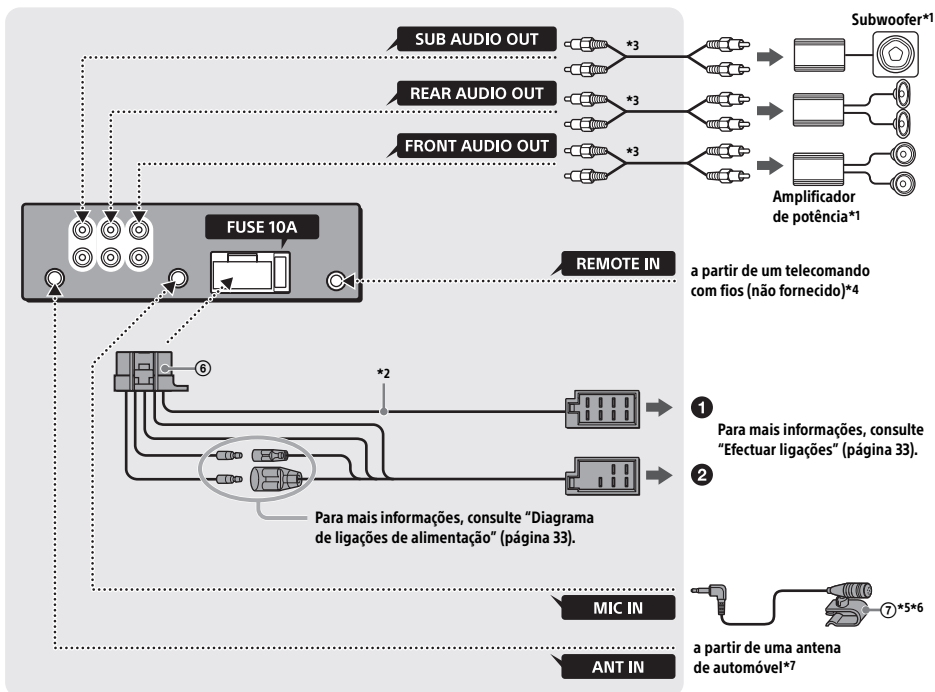

*1 Não fornecido

*2 Impedância da coluna: 4 – 8 Ω \times 4

*3 Cabo de pinos RCA (não fornecido)

*4 Consoante o tipo de automóvel, utilize um adaptador para um telecomando com fios (não fornecido).

*5 Quer esteja ou não a ser utilizado, encaminhe o cabo de entrada do microfone de modo a não interferir com as operações de condução. Fixe o cabo com um grampo, etc., se for instalado à volta dos seus pés.

*6 Para obter informações sobre a instalação do microfone, consulte "Instalar o microfone (apenas no modelo MEX-N5100BT)" (página 34).

*7 Consoante o tipo do automóvel, utilize um adaptador (não fornecido) se o conector da antena não couber.

Ligação (para o modelo MEX-N4100BT)

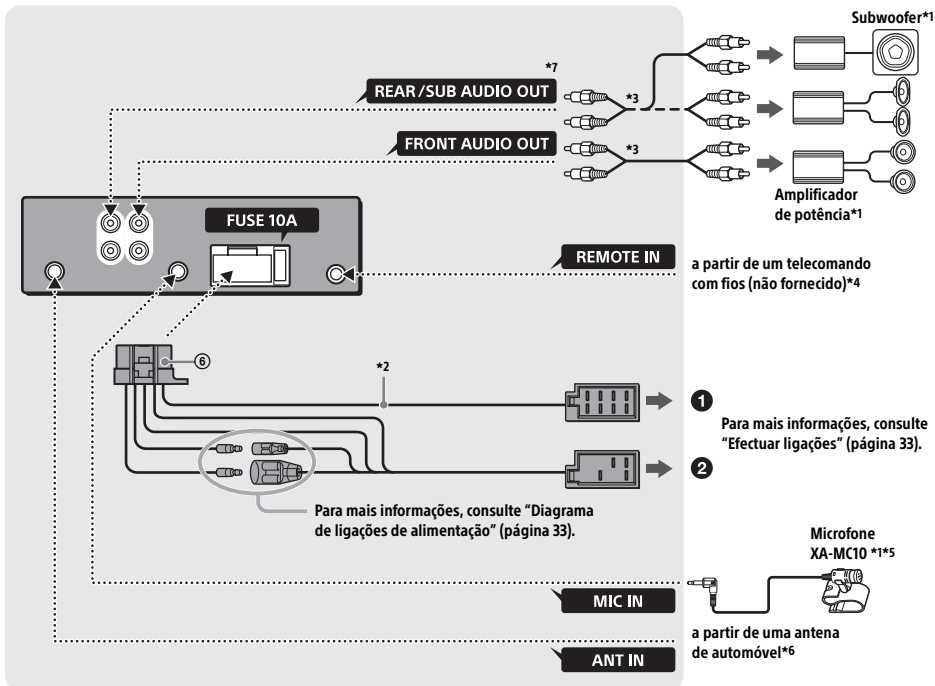

*1 Não fornecido

*2 Impedância da coluna: 4 – 8 Ω \times 4

*3 Cabo de pinos RCA (não fornecido)

*4 Consoante o tipo de automóvel, utilize um adaptador para um telecomando com fios (não fornecido).

*5 Quer esteja ou não a ser utilizado, encaminhe o cabo de entrada do microfone de modo a não interferir com as operações de condução. Fixe o cabo com um grampo, etc., se for instalado à volta dos seus pés.

*6 Consoante o tipo do automóvel, utilize um adaptador (não fornecido) se o conector da antena não couber.

*7 AUDIO OUT pode ser alterado para SUB ou REAR.

Efectuar ligações

Se tiver uma antena eléctrica sem uma caixa de relé, ligar esta unidade com o cabo da fonte de alimentação fornecido ⑥ pode danificar a antena.

1 Ao conector da coluna do automóvel

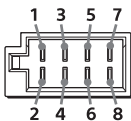

1	Coluna traseira (direita)	⊕	Púrpura
2		⊖	Com riscas pretas/púrpuras
3		⊕	Cinzento
4	Coluna frontal (direita)	⊖	Com riscas cinzentas/púrpuras
5		⊕	Branco
6	Coluna frontal (esquerda)	⊖	Com riscas brancas/pretas
7		⊕	Verde
8	Coluna traseira (esquerda)	⊖	Com riscas verdes/pretas

1 Ao conector de alimentação do automóvel

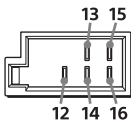

12	fonte de alimentação contínua	Amarelo
13	antena eléctrica/controlo do amplificador de potência (REM OUT)	Com riscas azuis/brancas
14*	fonte de alimentação de iluminação comutada	Com riscas cor-de-laranja/brancas
15	fonte de alimentação comutada	Vermelho
16	terra	Preto

* Apenas no modelo MEX-N5100BT

Ligação fácil do subwoofer

Podemos utilizar um subwoofer sem um amplificador de potência quando este estiver ligado a um cabo da coluna traseira.

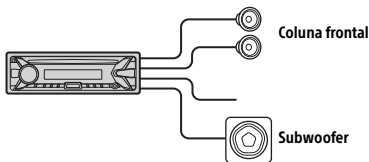

Notas

- É necessário preparar os cabos da coluna traseira.
- Utilize um subwoofer com uma impedância de 4 a 8 ohms e com capacidades de gestão da potência adequadas para evitar danos.

Ligação de protecção da memória

Quando o cabo da fonte de alimentação amarelo está ligado, a alimentação é sempre fornecida ao circuito de memória mesmo quando o interruptor de ignição é desligado.

Ligação das colunas

- Antes de ligar as colunas, desligue a unidade.
- Utilize colunas com uma impedância de 4 a 8 ohms e com capacidades de gestão da potência adequadas para evitar danos.

Diagrama de ligações de alimentação

Verifique o conector de alimentação auxiliar do seu automóvel e estabeleça a correspondência correcta das ligações dos cabos consoante o automóvel.

Conector de alimentação auxiliar

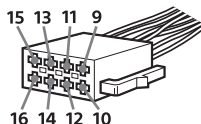

Ligação comum

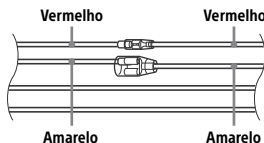

12	fonte de alimentação contínua	Amarelo
15	fonte de alimentação comutada	Vermelho

Quando as posições dos cabos vermelho e amarelo estão invertidas

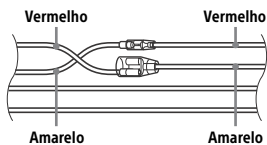

12	fonte de alimentação comutada	Amarelo
15	fonte de alimentação contínua	Vermelho

Quando o automóvel não tem a posição ACC

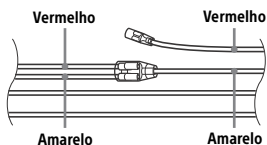

Depois de instalar as ligações e os cabos de fonte da alimentação comutada correctamente, ligue a unidade à fonte de alimentação do automóvel. Se tiver alguma questão e problemas relacionados com a unidade que não estejam abrangidos neste manual, contacte o agente do automóvel.

Instalar o microfone (apenas no modelo MEX-N5100BT)

Para capturar a sua voz durante a chamada no modo mãos-livres, necessita de instalar o microfone ⑦.

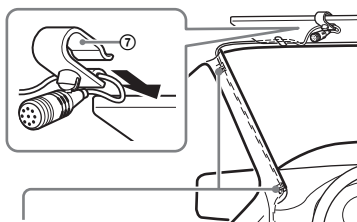

Grampo (não fornecido)

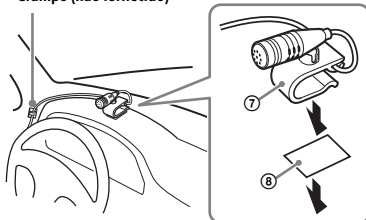

Cuidado

- É extremamente perigoso se o cabo ficar enrolado à volta da coluna de direcção ou da alavanca de mudanças. Certifique-se de que o cabo e outros componentes não interferem com as suas operações de condução.
- Se o seu automóvel incluir airbags ou qualquer outro equipamento de absorção de choques, contacte a loja onde comprou esta unidade ou o agente do automóvel, antes da instalação.

Nota

Antes de colocar a fita adesiva de dupla face ⑧, limpe a superfície do painel de instrumentos com um pano seco.

Utilizar o telecomando com fios

- 1 Para activar o telecomando com fios, defina [STR CONTROL] em [SET STEERING] como [EXTERNAL] (página 18).

Instalação

Remover o aro de protecção e o suporte

Antes de instalar a unidade, remova o aro de protecção ③ e o suporte ① da unidade.

- 1 Comprima ambas as extremidades do aro de protecção ③ e puxe-o para fora.

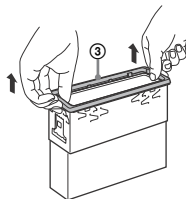

- 2 Insira ambas as chaves de desengate ② até encaixarem com um estalido, puxe o suporte ① para baixo e puxe a unidade para cima para separar.

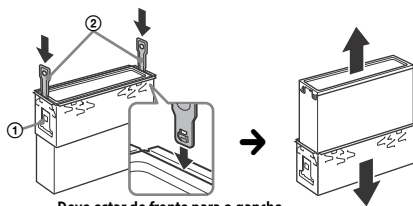

Deve estar de frente para o gancho.

Montar a unidade no painel de instrumentos

Antes de instalar, certifique-se de que os fechos em ambos os lados do suporte ① estão dobrados para dentro 2 mm.

- 1 Insira o suporte ① no painel de instrumentos e dobre as pinças para fora para um bom ajuste.

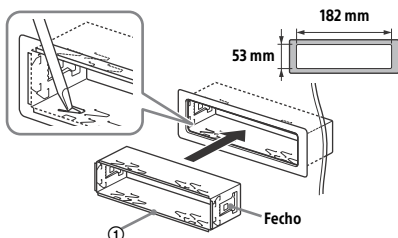

- 2 Monte a unidade no suporte ① e coloque o aro de protecção ③.

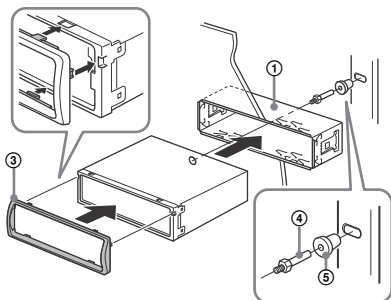

Notas

- Se os fechos estiverem rectos ou dobrados para fora, a unidade não ficará instalada em segurança e pode saltar do lugar.
- Certifique-se de que os 4 fechos do aro de protecção ③ são devidamente encaixados nas ranhuras da unidade.

Retirar e colocar o painel frontal

Para mais informações, consulte "Retirar o painel frontal" (página 6).

Repor a unidade

Para mais informações, consulte "Repor a unidade" (página 7).

Substituição do fusível

Quando substituir o fusível, certifique-se de que utiliza um fusível que corresponde à intensidade de corrente indicada no fusível original. Se o fusível rebentar, verifique a ligação à corrente e substitua o fusível.

Se o fusível rebentar de novo após a substituição, pode existir uma avaria interna. Nesse caso, contacte o agente Sony da sua zona.

Fusível (10 A)

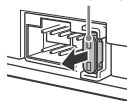



Български

С настоящето Сони Корпорация декларира, че това оборудване отговаря на основните изисквания и другите съответстващи клаузи на Директива 1999/5/ЕС. Подробности може да намерите на интернет страницата: <http://www.compliance.sony.de/>

Hrvatski

Ovime Sony Corporation izjavljuje da je ova oprema u skladu s osnovnim zahtjevima i ostalim relevantnim odredbama direktive 1999/5/EZ. Dodatne informacije potražite na sljedećoj internet adresi: <http://www.compliance.sony.de/>

Česky

Společnost Sony Corporation tímto prohlašuje, že toto vybavení je ve shodě se základními požadavky a dalšími příslušnými ustanoveními směrnice 1999/5/ES. Podrobnosti lze získat na následující URL: <http://www.compliance.sony.de/>

Dansk

Undertegnede Sony Corporation erklærer herved, at dette udstyr overholder de væsentlige krav og øvrige relevante krav i direktiv 1999/5/EF. For yderligere information gå ind på følgende hjemmeside: <http://www.compliance.sony.de/>

Nederlands

Hierbij verklaart Sony Corporation dat dit toestel in overeenstemming is met de essentiële eisen en de andere relevante bepalingen van richtlijn 1999/5/EG. Nadere informatie kunt u vinden op: <http://www.compliance.sony.de/>

English

Hereby, Sony Corporation, declares that this equipment is in compliance with the essential requirements and other relevant provisions of Directive 1999/5/EC. For details, please access the following URL: <http://www.compliance.sony.de/>

Eesti keel

Sony Corporation kinnitab käesolevaga selle seadme vastavust 1999/5/EÜ direktiivi põhinõuetele ja nimetatud direktiivist tulenevatele teistele asjakohastele sätetele. Üksikasjalikum info: <http://www.compliance.sony.de/>

Suomi

Sony Corporation vakuuttaa täten että tämä laite on direktiivin 1999/5/EY oleellisten vaatimusten ja sitä koskevien direktiivin muiden ehtojen mukainen. Halutessasi lisätietoja, käy osoitteessa: <http://www.compliance.sony.de/>

Français

Par la présente Sony Corporation déclare que cet appareil est conforme aux exigences essentielles et aux autres dispositions pertinentes de la directive 1999/5/CE. Pour toute information complémentaire, veuillez consulter l'URL suivante : <http://www.compliance.sony.de/>

Deutsch

Hiermit erklärt Sony Corporation, dass sich dieses Gerät in Übereinstimmung mit den grundlegenden Anforderungen und den übrigen einschlägigen Bestimmungen der Richtlinie 1999/5/EG befindet. Weitere Informationen erhältlich unter: <http://www.compliance.sony.de/>

Ελληνικά

Με την παρούσα η Sony Corporation δηλώνει ότι ο παρόν εξοπλισμός συμμορφώνεται προς της ουσιαδεις απαιτήσεις και τις λοιπές σχετικές διατάξεις της οδηγίας 1999/5/ΕΚ. Για λεπτομέρειες παρακαλούμε όπως ελέγξετε την ακόλουθη σελίδα του διαδικτύου: <http://www.compliance.sony.de/>

Magyar

Alulírott, Sony Corporation nyilatkozom, hogy ez a készülék megfelel a vonatkozó alapvető követelményeknek és az 1999/5/EK irányelv egyéb előírásainak. További információkat a következő weboldalon találhat: <http://www.compliance.sony.de/>

Italiano

Con la presente Sony Corporation dichiara che questo apparecchio è conforme ai requisiti essenziali ed alle altre disposizioni pertinenti stabilite dalla direttiva 1999/5/CE. Per ulteriori dettagli, si prega di consultare il seguente URL: <http://www.compliance.sony.de/>

Latviešu

Ar šo Sony Corporation deklarē, ka šis aprīkojums atbilst Direktīvas 1999/5/EK būtiskajām prasībām un citiem ar to saistītajiem noteikumiem. Plašāka informācija ir pieejama: <http://www.compliance.sony.de/>

Lietuvių kalba

Šiuo dokumentu Sony Corporation deklaruoja, kad ši įranga atitinka esminius reikalavimus ir kitas 1999/5/EB Direktyvos nuostatas. Susipažinti su visu atitikties deklaracijos turiniu Jūs galite interneto tinklalapyje: <http://www.compliance.sony.de/>

Norsk

Sony Corporation erklærer herved at dette utstyret er i samsvar med de grunnleggende krav og øvrige relevante krav i direktiv 1999/5/EF. For flere detaljer, vennligst se: <http://www.compliance.sony.de/>

Polski

Niniejszym Sony Corporation oświadczam, że to urządzenie jest zgodne z zasadniczymi wymaganiami oraz innymi stosownymi postanowieniami Dyrektywy 1999/5/WE. Szczegółowe informacje znaleźć można pod następującym adresem URL: <http://www.compliance.sony.de/>

Português

A Sony Corporation declara que este equipamento está conforme com os requisitos essenciais e outras disposições da Directiva 1999/5/CE. Para mais informações, por favor consulte o seguinte URL: <http://www.compliance.sony.de/>

Română

Prin prezenta, Sony Corporation declară că acest tip de echipament respectă cerințele esențiale și este în conformitate cu prevederile Directivei 1999/5/EC. Pentru detalii, vă rugăm accesați următoarea adresă: <http://www.compliance.sony.de/>

Slovensky

Sony Corporation týmto vyhlasuje, že toto zariadenie spĺňa základné požiadavky a všetky príslušné ustanovenia Smernice 1999/5/ES. Podrobnosti získate na nasledovnej webovej adrese: <http://www.compliance.sony.de/>

Slovenščina

Podjetje Sony Corporation izjavlja, da je ta oprema skladna z osnovnimi zahtevami in drugimi ustreznimi določbami Direktive 1999/5/ES. Podrobnosti najdete na spletnem naslovu: <http://www.compliance.sony.de/>

Español

Por medio de la presente Sony Corporation declara que este equipo cumple con los requisitos esenciales y cualesquiera otras disposiciones aplicables o exigibles de la Directiva 1999/5/CE. Para mayor información, por favor consulte el siguiente URL: <http://www.compliance.sony.de/>

Svenska

Härmed intygar Sony Corporation att denna utrustning står i överensstämmelse med de väsentliga egenskapskrav och övriga relevanta bestämmelser som framgår av direktiv 1999/5/EG. För ytterligare information gå in på följande hemsida: <http://www.compliance.sony.de/>

Srpski

Sony Corporation ovim izjavljuje da je oprema u skladu sa osnovnim zahtevima i ostalim relevantnim odredbama Direktive 1999/5/EC. Detaljnije informacije možete da vidite na sledećoj URL adresi: <http://www.compliance.sony.de/>

Site de suporte

Se tiver alguma questão ou se pretender consultar as mais recentes informações de suporte sobre este produto, visite o Web site abaixo:

<http://support.sony-europe.com/>

Registe o seu produto online agora em:

www.sony-europe.com/myproducts

