

## Bluetooth®- lydanlegg

Bruksanvisning

NO

Hvis du vil ha informasjon om tilkobling/installasjon, kan du se side 28.

Hvis du vil avbryte demonstrasjonen (DEMO), kan du se side 17.



Av sikkerhetshensyn bør du installere denne enheten i bilens dashbord fordi baksiden kan bli varm ved bruk.  
Se "Tilkobling/installasjon" (side 28) for å få mer informasjon.

Produsert i Thailand

Egenskaper for laserdiode

- Utslippsvarighet: kontinuerlig
- Lasereffekt: mindre enn 53,3  $\mu$ W

(Denne effekten er målt ved en avstand på 200 mm fra objektivets overflate på den optiske pickup-blokkeringen med 7 mm blenderåpning)

Driftsspenning og annet er angitt på navneplaten under chassiset.



Sony Corporation erklærer herved at dette utstyret samsvarer med de spesifikke kravene og andre relevante bestemmelser i direktiv 1999/5/EC.

Hvis du vil ha mer informasjon, kan du gå til denne URL-adressen:

<http://www.compliance.sony.de/>

**Merknad til kunder: Informasjonen nedenfor gjelder bare for utstyr som er solgt i land som bruker EU-direktiver.**

Produsent: Sony Corporation,  
1-7-1 Konan Minato-ku Tokyo, 108-0075 Japan  
Spørsmål om produktoverensstemmelse i EU:  
Sony Deutschland GmbH, Hedelfinger Strasse 61,  
70327 Stuttgart, Tyskland

**Advarsel hvis tenningslåsen i bilen mangler ACC-posisjon**

Husk å slå av AUTO OFF-funksjonen (side 17).  
Enheden slås helt av automatisk etter en angitt tid for å spare batteri. Hvis du ikke angir AUTO OFF-funksjonen, holder du inne OFF til skjermen slukkes hver gang du slår av tenningen.

## Viktig merknad

### Forsiktig

SONY SKAL UNDER INGEN OMSTENDIGHETER VÆRE ANSVARLIG FOR TILFELDIGE ELLER INDIREKTE SKADER, FØLGESKADER ELLER ANDRE SKADER, INKLUDERT, MEN IKKE BEGRENSET TIL, TAP AV FORTJENESTE, TAP AV INNTEKT, TAP AV DATA, MANGLENDE EVNE TIL Å BRUKE PRODUKTET ELLER RELATERT UTSTYR, NEDETID OG KJØPERENS TID PÅ GRUNN AV ELLER SOM FØLGE AV BRUKEN AV DETTE PRODUKTET, MASKINVAREN OG/ELLER PROGRAMVAREN.

Dette produktet inneholder en radiosender.

I henhold til UNECE-forskrift nr. 10 har produsenter av kjøretøy rett til å innføre visse krav til installasjon av radiosendere i kjøretøy.

Les bruksanvisningen for bilen eller kontakt bilprodusenten eller bilforhandleren før du installerer dette produktet i kjøretøyet ditt.

### Nødsamtaler

Denne BLUETOOTH-håndfrienheten for bil og den elektroniske enheten som er koblet til håndfrienheten, drives via radiosignaler, mobilnettverk og telefonnettverk samt funksjoner som programmeres av brukeren. Tilkobling er ikke garantert under alle forhold. Unngå derfor å være avhengig utelukkende av elektroniske enheter for viktig kommunikasjon (for eksempel medisinske nødsituasjoner).

### Om BLUETOOTH-kommunikasjon

- Mikrobølger fra BLUETOOTH-enheter kan påvirke betjeningen av elektroniske medisinske enheter. Slå av denne enheten og andre BLUETOOTH-enheter på følgende steder fordi de kan forårsake ulykker:
  - på steder med lettantennelig gass, for eksempel sykehus, tog, fly eller bensinstasjoner
  - i nærheten av automatiske dører eller brannalarmer
- Denne enheten støtter sikkerhetsfunksjoner som er i samsvar med BLUETOOTH-spesifikasjonen for sikker tilkobling under kommunikasjon ved hjelp av trådløs BLUETOOTH-teknologi. Denne sikkerheten kan imidlertid være utilstrekkelig avhengig av innstilling. Vær forsiktig når du utfører kommunikasjon ved hjelp av trådløs BLUETOOTH-teknologi.
- Vi påtar oss ikke noe ansvar for informasjon som fanges opp under BLUETOOTH-kommunikasjon.

Hvis du har spørsmål om eller problemer med enheten som ikke er beskrevet i denne håndboken, kontakter du den nærmeste Sony-forhandleren.

---

## Innhold

Oversikt deler og kontrollere .....	5
-------------------------------------	---

---

## Komme i gang

Ta av frontpanelet .....	6
Tilbakestille enheten .....	7
Stille inn klokken .....	7
Forberede en BLUETOOTH-enhet .....	7
Koble til en iPod/USB-enhet .....	9
Koble til en annen bærbar lydenhet .....	9

---

## Lytte til radio

Lytte til radio .....	10
Bruke RDS-systemet (Radio Data System) .....	10

---

## Avspilling

Avspilling av en plate .....	11
Avspilling fra en iPod/USB-enhet .....	11
Avspilling fra en BLUETOOTH-enhet .....	12
Søke etter og spille av spor .....	12

---

## Ring med håndfri (bare via BLUETOOTH)

Motta et anrop .....	13
Foreta et anrop .....	13
Tilgjengelige funksjoner under anrop .....	14

---

## Nyttige funksjoner

SongPal med iPhone/Android-telefon .....	15
Bruke Siri Eyes Free .....	16

---

## Innstillinger

Avbryte DEMO-modus .....	17
Grunnleggende innstillinger .....	17
Generelt oppsett (GENERAL) .....	17
Lyddoppsett (SOUND) .....	18
Skjermoppsett (DISPLAY) .....	19
BLUETOOTH-innstilling (BT) .....	20
SongPal-oppsett (SONGPAL) .....	20

---

## Ytterligere informasjon

Oppdatere fastvaren .....	21
Forsiktighetsregler .....	21
Vedlikehold .....	22
Spesifikasjoner .....	22
Feilsøking .....	24

---

## Tilkobling/installasjon

Obs! .....	28
Komponentliste for installasjon .....	29
Tilkobling (for MEX-N5100BT) .....	30
Tilkobling (for MEX-N4100BT) .....	31
Installasjon .....	33

# Oversikt deler og kontroller

## Hovedenhet

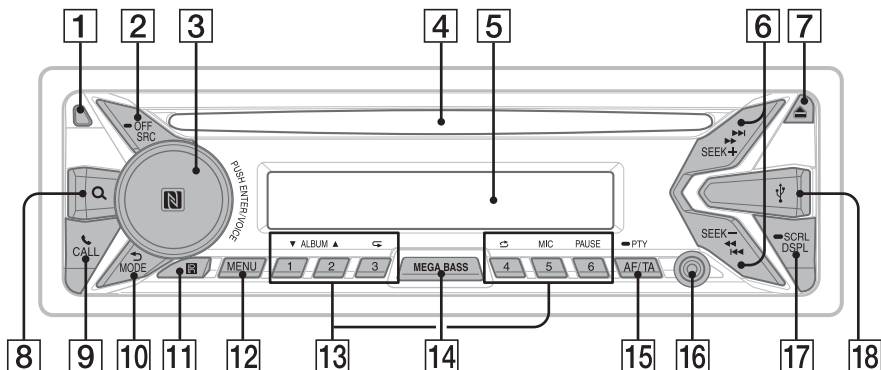

## Frontpanel fjernet (innerpanel)



### 1 Utløserknapp for frontpanel

#### 2 SRC (kilde)

Slå på strømmen.  
Bytt kilde.

#### OFF

Hold inne i ett sekund for å slå av kilden og vise klokken.  
Hold inne i minst to sekunder for å slå av strømmen og skjermen.

### 3 Kontrollknapp

Drei for å justere volumet.

#### PUSH ENTER

Angi det valgte elementet.

Trykk på SRC, drei og trykk deretter for å bytte kilde.

Hold inne i minst to sekunder for å aktivere SongPal-funksjonen (tilkobling).

#### VOICE (side 14, 16)

Aktiver stemmeanrop, tategjenkjenning når SongPal-funksjonen er på (bare Android™-telefoner), eller Siri-funksjonen (bare iPhone).

#### N-merket

Berør kontrollknappen med Android-telefonen for å opprette BLUETOOTH-tilkobling.

### 4 Plateåpning

### 5 Skjermvindu

### 6 SEEK +/-

Still inn radiostasjoner automatisk. Hold inne for å stille inn manuelt.

◀◀/▶▶ (fjorrig/neste)

◀◀/▶▶ (rask spoling bakover/forover)

### 7 ▲ (utmatning av plate)

### 8 Q (bla) (side 12, 13)

Aktiver blamodus under avspilling.

### 9 CALL

Aktiver anropsmenyen. Motta/avslutt et anrop. Hold inne i minst to sekunder for å skifte BLUETOOTH-signal.

### 10 ↶ (tilbake)

Gå tilbake til fjorrig skjerm.

#### MODE (side 10, 12, 14)

### 11 Mottaker for fjernkontrollen

### 12 MENU\*

Åpne oppsettsmenyen.

\* Ikke tilgjengelig når BT-telefonen er valgt.

### 13 Tallknapper (1 til 6)

Motta lagrede radiostasjoner. Hold inne for å lagre stasjoner.

Ring et lagret telefonnummer. Hold inne for å lagre et telefonnummer.

## ALBUM ▼/▲

Hopp over et album en lydenhet. Hold inne for å hoppe over albumer uavbrutt.

↶ (gjenta)

🌀 (tilfeldig rekkefølge)

MIC (side 14)

PAUSE

### 14 MEGA BASS

Trykk for å slå på/av MEGA BASS-funksjonen.

### 15 AF (alternative frekvenser) / TA (trafikkmelding)

Angi AF og TA.

➡ **PTY (programtype)**

Hold inne for å velge PTY i RDS.

### 16 AUX-inngangskontakt

### 17 DSPL (skjerm)

Trykk for å endre element på skjermen.

➡ **SCRL (rull)**

Hold inne for å rulle til et skjermelement.

### 18 USB-port

### 19 RESET (innerpanel) (side 7)

### 20 Mikrofon (innerpanel) (bare MEX-N4100BT)

Unngå å dekke til mikrofonen med tape e.l. for at håndfrifunksjonen skal fungere riktig.

## Komme i gang

### Ta av frontpanelet

Du kan fjerne frontpanelet på denne enheten for å forhindre tyveri.

- 1 Hold inne OFF ① til enheten slås av, trykk på utløserknappen på frontpanelet ② og trekk deretter panelet mot deg for å fjerne det.

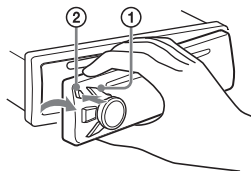

### Alarm

Hvis du dreier tenningsbryteren til OFF-posisjon uten å fjerne frontpanelet, høres alarmen i noen sekunder. Alarmen høres bare hvis den innebygde forsterkeren er i bruk.

### Serienumre

Kontroller at serienumrene på undersiden av enheten og baksiden av frontpanelet stemmer overens. Ellers kan du ikke utføre BLUETOOTH-gruppering, tilkobling eller frakobling med NFC.

## Sette på frontpanelet

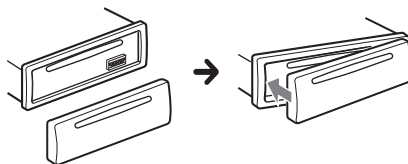

## Tilbakestille enheten

Før du bruker enheten for første gang, etter du har byttet bilbatteri eller endret på tilkoblinger, må du tilbakestille enheten. Trykk på RESET på innerpanelet med en kulepenn eller lignende etter at du har fjernet frontpanelet.

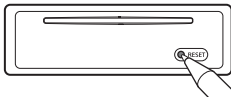

### Merk

Hvis du trykker på RESET, slettes klokkeinnstillingen og noe av det lagrede innholdet.

## Stille inn klokken

- 1 Trykk på MENU, drei kontrollknappen for å velge [SET GENERAL] og trykk deretter på den.
- 2 Drei kontrollknappen for å velge [SET CLOCK-ADJ], og trykk deretter på den.  
Tidsangivelsen blinker.
- 3 Drei kontrollknappen for å angi time og minutt.  
Trykk på SEEK +/- for å flytte den digitale indikatoren.
- 4 Trykk på MENU etter at du har angitt minuttet.  
Oppsettet er fullført og klokken starter.

### Slik viser du klokken

Trykk på DSPL.

## Forberede en BLUETOOTH-enhet

Du kan lytte til musikk eller ringe med håndfri avhengig av den BLUETOOTH-kompatible enheten, for eksempel en smarttelefon, mobiltelefon eller lydenhet (heretter kalt "BLUETOOTH-enhet" hvis ikke noe annet er angitt. Les bruksanvisningen som fulgte med enheten, hvis du vil ha mer informasjon om tilkobling.

Før du kobler til enheten, må du dempe volumet på enheten. Ellers kan det bli høy lyd.

## Tilkobling med en smarttelefon med ettrykksfunksjonen (NFC)

Ved å holde kontrollknappen på enheten mot en NFC\*-kompatibel smarttelefon grupperes enheten automatisk med smarttelefonen og det opprettes tilkobling.

\* NFC (Near Field Communication) er en teknologi som muliggjør trådløs kommunikasjon med kort rekkevidde mellom forskjellige enheter, for eksempel mobiltelefoner og IC-koder. Takket være NFC-funksjonen kan du enkelt opprette datakommunikasjon ved å holde det relevante symbolet eller det merkede stedet på NFC-kompatible enheter mot hverandre.

For en smarttelefon med Android OS 4.0 eller tidligere må du laste ned appen "NFC Easy Connect" fra Google Play™. Appen er kanskje ikke tilgjengelig i alle land/områder.

- 1 Aktiver NFC-funksjonen på smarttelefonen.  
Les bruksanvisningen som fulgte med smarttelefonen hvis du vil ha mer informasjon.
- 2 Hold N-merket på smarttelefonen mot N-merket på enheten.

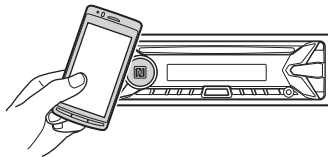

Kontroller at  lyser på skjermen til enheten.

**Slik deaktiverer du med ettrykksfunksjonen**  
Hold N-merket på smarttelefonen mot N-merket på enheten på nytt.

## Merknader

- Vær forsiktig når du håndter smarttelefonen ved tilkobling for å unngå riper.
- Ettrykkstilkoblingen kan ikke utføres hvis enheten allerede er koblet til en annen NFC-kompatibel enhet. I så fall må du koble fra den andre enheten og opprette tilkobling til smarttelefonen på nytt.

## Gruppering og tilkobling med en BLUETOOTH-enhet

Den første gangen oppretter tilkobling til en BLUETOOTH-enhet, er det nødvendig med felles registrering (kalt "gruppering"). Gruppering sørger for at denne enheten og den andre enheten gjenkjenner hverandre.



- 1 Plasser BLUETOOTH-enheten opptil 1 meter fra denne enheten.
- 2 Trykk på CALL, drei kontrollknappen for å velge [SET PAIRING] og trykk deretter på den.  
Ⓜ blinker mens enheten er i standbymodus under gruppering.
- 3 Utfør gruppering på BLUETOOTH-enheten slik at den registrerer denne enheten.
- 4 Velg [MEX-XXXX] (modellnavnet) på skjermen på BLUETOOTH-enheten.  
Hvis modellnavnet ikke vises, gjentar du fra trinn 2.



- 5 Hvis en tilgangskode\* må angis på BLUETOOTH-enheten, angir du [0000].

\* Tilgangskoden kalles kanskje "Tilgangsnøkkel", "PIN-kode", "PIN-nummer" eller "Passord", avhengig av enheten.

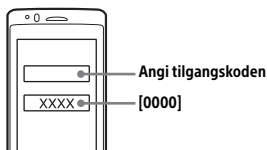

Når grupperingen er utført, lyser Ⓜ.

- 6 Velg denne enheten på BLUETOOTH-enheten for å opprette BLUETOOTH-tilkobling.

Ⓜ eller Ⓜ lyser når tilkoblingen er utført.

## Merk

Denne enheten kan ikke registreres av en annen enhet mens den kobles til en BLUETOOTH-enhet. Hvis du vil aktivere registrering, gå du til grupperingsmodusen og søker etter denne enheten fra en annen enhet.

## Slik starter du avspilling

Se "Avspilling fra en BLUETOOTH-enhet" (side 12) for å få mer informasjon.

## Slik avbryter du gruppering

Utfør trinn 2 for å avbryte grupperingsmodusen etter at denne enheten og BLUETOOTH-enheten er gruppert.

## Tilkobling med en gruppert BLUETOOTH-enhet

For at en gruppert enhet skal kunne brukes, må den kobles til denne enheten. Noen grupperte enheter kobles til automatisk.



- 1 Trykk på CALL, drei kontrollknappen for å velge [SET BT SIGNL] og trykk deretter på den.  
Kontroller at Ⓜ lyser.
- 2 Aktiver BLUETOOTH-funksjonen på BLUETOOTH-enheten.
- 3 Koble BLUETOOTH-enheten til denne enheten.  
Ⓜ eller Ⓜ lyser.

Ikoner på skjermen:

	Lyser når funksjonen for å ringe med håndfri er tilgjengelig ved å aktivere HFP (Handsfree Profile).
	Lyser når lydenheten er aktiv ved å aktivere A2DP (Advanced Audio Distribution Profile).
	Indikerer statusen til signalstyrken til den tilkoblede mobiltelefonen.



## Slik kobler du til den sist tilkoblede enheten fra denne enheten

Aktiver BLUETOOTH-funksjonen på BLUETOOTH-enheten.

Trykk på SRC, og velg deretter [BT PHONE] eller [BT AUDIO].

Trykk på ENTER for å koble til med mobiltelefonen, eller på PAUSE for å koble til med lydenheten.

### Merk

Mens du strømmer BLUETOOTH-lyd kan du ikke opprette tilkobling med mobiltelefonen fra denne enheten. Opprett tilkobling med denne enheten fra mobiltelefonen i stedet.

### Tips

Når BLUETOOTH-signalet er på: Når tenningen er slått på, kobles denne enheten automatisk på nytt til den sist tilkoblede enheten.

## Slik installerer du mikrofonen

Se "Installere mikrofonen (bare MEX-N5100BT)" (side 33) for å få mer informasjon.

## Tilkobling med en iPhone/iPod (automatisk gruppering via BLUETOOTH)

Når en iPhone/iPod med iOS5 eller nyere kobles til USB-porten, grupperes enheten automatisk med iPhone-/iPod-enheten, og det opprettes tilkobling. For å aktivere automatisk gruppering via BLUETOOTH må du kontrollere at [AUTOPAIR] i [BT] er angitt til [ON] (side 20).

- 1 Aktiver BLUETOOTH-funksjonen på iPhone-/iPod-enheten.
- 2 Koble en iPhone/iPod til USB-porten.

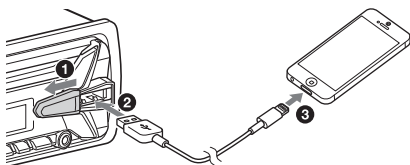

Kontroller at  lyser på skjermen til enheten.

### Merknader

- Automatisk gruppering via BLUETOOTH er ikke mulig hvis enheten allerede er koblet til en annen BLUETOOTH-enhet. I så fall må du koble fra den andre enheten og deretter koble til iPhone-/iPod-enheten på nytt.
- Hvis automatisk gruppering via BLUETOOTH ikke er opprettet, kan du se "Forberede en BLUETOOTH-enhet" for å få mer informasjon (side 7).

## Koble til en iPod/USB-enhet

- 1 Demp volumet på enheten.
- 2 Koble iPod-/USB-enheten til enheten. Bruk en USB-kabel for iPod (medfølger ikke) til å koble til en iPod/iPhone.

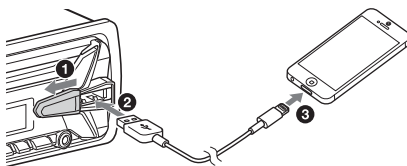

## Koble til en annen bærbar lydenhet

- 1 Slå av den bærbare lydenheten.
- 2 Demp volumet på enheten.
- 3 Koble den bærbare lydenheten til AUX-inngangen (stereominikontakt) på enheten med en tilkoblingsledning (medfølger ikke)\*.

\* Bruk en rett kontakt.

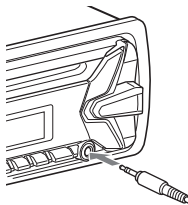

- 4 Trykk på SRC for å velge [AUX].

## Slik tilpasser du volumnivået på den tilkoblede enheten til andre kilder

Start avspilling på den bærbare lydenheten med et moderat volum, og angi vanlig lyttvolum på enheten.

Trykk på MENU, og velg deretter [SET SOUND] → [SET AUX VOL] (side 19).

## Lytte til radio

### Lytte til radio

Hvis du vil lytte til radio, trykker du på SRC for å velge [TUNER].

#### Lagre automatisk (BTM)

- 1 Trykk på MODE for å skifte bånd (FM1, FM2, FM3, MW eller LW).
- 2 Trykk på MENU, drei kontrollknappen for å velge [SET GENERAL] og trykk deretter på den.
- 3 Drei kontrollknappen for å velge [SET BTM], og trykk deretter på den. Enheten lagrer stasjoner på tallknappene i rekkefølge etter frekvens.

#### Stasjonssøk

- 1 Trykk på MODE for å skifte bånd (FM1, FM2, FM3, MW eller LW).
- 2 Utfør stasjonssøk.  
Slik søker du manuelt  
Hold inne SEEK +/- for å finne den omtrentlige frekvensen, og trykk deretter på SEEK +/- flere ganger for å finjustere den ønskede frekvensen.  
Slik søker du automatisk  
Trykk på SEEK +/-.  
Søket stopper når enheten stiller inn på en stasjon.

#### Lagre manuelt

- 1 Mens den stasjonen du vil lagre, mottas, holder du inne en tallknapp (1 til 6) til [MEM] vises.

#### Motta lagrede stasjoner

- 1 Velg båndet, og trykk deretter på en tallknapp (1 til 6).

## Bruke RDS-systemet (Radio Data System)

### Angi alternative frekvenser (AF) og trafikkmeldinger (TA)

AF søker kontinuerlig etter stasjonene med sterkest frekvens. TA sender aktuell trafikkinformasjon eller trafikkprogrammer (TP) hvis de mottas.

- 1 Trykk på AF/TA for å velge [AF-ON], [TA-ON], [AF/TA-ON] eller [AF/TA-OFF].

### Slik lagrer du RDS-stasjoner med AF- og TA-innstillingen

Du kan forhåndsinnstille RDS-stasjoner sammen med en AF/TA-innstilling. Angi AF/TA, og lagre deretter stasjonen med BTM eller manuelt. Hvis du forhåndsinnstiller manuelt, kan du også forhåndsinnstille andre stasjoner enn RDS-stasjoner.

### Slik mottar du nødmeldinger

Når AF eller TA er aktivert, avbryter nødmeldinger den valgte kilden automatisk.

### Slik justerer du volumnivået for trafikkmeldinger

Nivået lagres i minnet for kommende trafikkmeldinger uavhengig av det vanlige volumnivået.

### Slik beholder du ett regionalt program (REGIONAL)

Når AF- og REGIONAL-funksjonen er aktivert, byttes det ikke til en sending på en annen regional stasjon med sterkere frekvens. Hvis du forlater det regionale programmets mottaksområde, velger du [REG-OFF] i [GENERAL] under FM-mottak (side 18). Denne funksjonen fungerer ikke i Storbritannia og enkelte andre steder.

### Local Link-funksjon (bare i Storbritannia)

Med denne funksjonen kan du velge andre lokale stasjoner i området, selv om de ikke er lagret på tallknappene.  
Under FM-mottak trykker du på en tallknapp (1 til 6) der en lokal stasjon er lagret. Trykk på en tallknapp for den lokale stasjonen innen fem sekunder. Gjenta fremgangsmåten til den lokale stasjonen mottas.

## Velge programtyper (PTY)

- 1 Hold inne PTY under FM-mottak.
- 2 Drei kontrollknappen til ønsket programtype vises, og trykk deretter på den.  
Enheten begynner å søke etter en stasjon som kringkaster den valgte programtypen.

## Programtyper

**NEWS** (nyheter), **AFFAIRS** (aktuelt), **INFO** (opplysninger), **SPORT** (sport), **EDUCATE** (utdanning), **DRAMA** (drama), **CULTURE** (kultur), **SCIENCE** (vitenskap), **VARIED** (blandet), **POP M** (popmusikk), **ROCK M** (rock), **EASY M** (lett musikk), **LIGHT M** (lett klassisk), **CLASSICS** (klassisk musikk), **OTHER M** (annen musikk), **WEATHER** (været), **FINANCE** (finansinformasjon), **CHILDREN** (barneprogrammer), **SOCIAL A** (sosiale forhold), **RELIGION** (religion), **PHONE IN** (innringingsprogrammer), **TRAVEL** (reise), **LEISURE** (fritid), **JAZZ** (jazzmusikk), **COUNTRY** (countrymusikk), **NATION M** (nasjonal musikk), **OLDIES** (klassikere), **FOLK M** (folkemusikk), **DOCUMENT** (dokumentarprogrammer)

## Stille inn klokken (CT)

Klokken stilles med CT-dataene fra RDS-overføringen.

- 1 Angi [SET CT-ON] i [SET GENERAL] (side 18).

## Avspilling

### Avspilling av en plate

- 1 Sett inn platen (med etikettsiden opp).

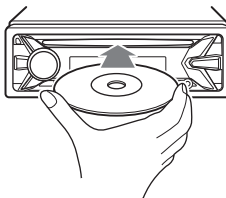

Avspillingen starter automatisk.

### Avspilling fra en iPod/USB-enhet

I denne bruksanvisningen brukes "iPod" som en generell betegnelse for iPod-funksjonene på en iPod og iPhone, med mindre noe annet er angitt i teksten eller illustrasjonene.

Hvis du vil ha mer informasjon om kompatibiliteten for iPod-enheter din, kan du se "Om iPod" (side 21) eller gå til støttesiden som er angitt på baksiden.

USB-enheter av typen MSC (Mass Storage Class) og MTP (Media Transfer Protocol), for eksempel en USB Flash-enhet, digital mediespiller eller Android-telefon, som overholder USB-standardene, kan brukes.

Avhengig av den digitale mediespilleren eller Android-telefonen kan innstilling av USB-tilkoblingsmodus til MTP være nødvendig.

#### Merknader

- Hvis du vil ha mer informasjon om kompatibiliteten for USB-enheter din, gå du til kundestøtteområdet som er angitt på baksiden.
- Avspilling av følgende filer støttes ikke:
  - MP3/WMA/AAC/FLAC:
    - Ophavsrettsbeskyttede filer
    - DRM-filer (Digital Rights Management)
    - Flerkanalslydfiler
  - MP3/WMA/AAC:
    - Filer med komprimering uten datatap
  - WAV:
    - Flerkanalslydfiler

## 1 Koble en iPod/USB-enhet til USB-porten (side 9).

Avspillingen starter.

Hvis en enhet allerede er tilkoblet, starter du avspillingen ved å trykke på SRC for å velge [USB]. ([IPD] vises på skjermen når iPod-enheten er gjenkjent).

## 2 Juster volumet på denne enheten.

### Slik stopper du avspillingen

Hold inne OFF i ett sekund.

### Slik fjernes enheten

Stopp avspillingen, og fjern deretter enheten.

### Advarsel for iPhone

Når du kobler til en iPhone via USB, styres telefonanropets volum av iPhone-enheten, og ikke denne enheten. Unngå å øke volumet på enheten under et anrop da lyden plutselig kan bli veldig høy når anropet avsluttes.

## Betjene en iPod direkte (passasjerbetjening)

### 1 Hold inne MODE under avspilling til [MODE IPOD] vises.

Det blir mulig å betjene iPod-enheten.

Vær oppmerksom på at volumet bare kan justeres på denne enheten.

### Slik avslutter du passasjerbetjening

Hold inne MODE til [MODE AUDIO] vises.

## Avspilling fra en BLUETOOTH-enhet

Du kan spille av innhold på en tilkoblet enhet som støtter BLUETOOTH A2DP (Advanced Audio Distribution Profile).



### 1 Opprett BLUETOOTH-tilkobling med lydenheten (side 8).

### 2 Trykk på SRC for å velge [BT AUDIO].

### 3 Betjen lydenheten for å starte avspillingen.

### 4 Juster volumet på denne enheten.

### Merknader

- Avhengig av lydenheten kan det hende at informasjon som tittel, spornummer/-varighet og avspillingsstatus ikke vises på denne enheten.
- Selv om kilden endres på denne enheten, stopper ikke avspilling på lydenheten.
- [BT AUDIO] vises ikke på skjermen mens SongPal-appen kjører via BLUETOOTH-funksjonen.

### Slik tilpasser du volumnivået på BLUETOOTH-enheten med andre kilder

Start avspilling på BLUETOOTH-lydenheten med et moderat volum, og angi vanlig lyttevolum på enheten.

Trykk på MENU, og velg deretter [SET SOUND] → [SET BTA VOL] (side 19).

## Søke etter og spille av spor

### Gjenta avspilling og avspilling i tilfeldig rekkefølge

### 1 Under avspilling trykker du på (gjenta) eller (tilfeldig rekkefølge) flere ganger for å velge ønsket avspillingsmodus.

Det kan ta litt tid for avspillingen i den valgte avspillingsmodusen starter.

Tilgjengelige avspillingsmoduser varierer avhengig av hvilken lydkilde som er valgt.

### Søke etter et spor etter navn (Quick-BrowZer™)

### 1 Under avspilling av CD, USB eller BT AUDIO\*1 trykker du på Q (bla)\*2 for å vise listen med søke kategorier.

Når sporlisten vises, trykker du på  (tilbake) flere ganger for å vise ønsket søkekategori.

\*1 Bare tilgjengelig for lydenheter som støtter AVRCP (Audio Video Remote Control Profile) 1.4 eller høyere.

\*2 Under USB-avspilling holder du inne Q (bla) i minst to sekunder for å gå direkte til begynnelsen av kategorilisten.

### 2 Drei kontrollknappen for å velge ønsket søkekategori, og trykk deretter på den for å bekrefte.

### 3 Gjenta trinn 2 for å søke etter det ønskede sporet.

Avspillingen starter.

### Slik avslutter du Quick-BrowZer-modus

Trykk på Q (bla).

## Søke ved å hoppe mellom elementer (hoppemodus)

- 1 Trykk på Q (bla).
- 2 Trykk på SEEK +.
- 3 Drei kontrollknappen for å velge elementet.  
Det hoppes på listen i trinn på 10 % av det totale antallet elementer.
- 4 Trykk på ENTER for å gå tilbake til Quick-BrowZer-modus.  
Det valgte elementet vises.
- 5 Drei kontrollknappen for å velge ønsket element, og trykk deretter på den.  
Avspillingen starter.

## Ring med håndfri (bare via BLUETOOTH)

Hvis du vil bruke en mobiltelefon, kobler du den til denne enheten. Se "Forberede en BLUETOOTH-enhet" (side 7) for å få mer informasjon.



## Motta et anrop

- 1 Trykk på CALL når det mottas et anrop med ringelyd.  
Telefonsamtalen starter.

### Merk

Ringelyden og stemmen til den andre parten kommer bare fra fronthøytalerne.

### Slik avviser du et anrop

Hold inne OFF i ett sekund.

### Slik avslutter du et anrop

Trykk på CALL på nytt.

## Foreta et anrop

Du kan foreta anrop fra telefonlisten eller anropsloggen når en mobiltelefon som støtter PBAP (Phone Book Access Profile), er tilkoblet.

## Fra telefonlisten

- 1 Trykk på CALL, drei kontrollknappen for å velge [PHONE BOOK] og trykk deretter på den.
- 2 Drei kontrollknappen for å velge en bokstav fra bokstavlisten, og trykk deretter på den.
- 3 Drei kontrollknappen for å velge et navn fra navnelisten, og trykk deretter på den.
- 4 Drei kontrollknappen for å velge et tall fra nummerlisten, og trykk deretter på den.  
Telefonsamtalen starter.

## Fra anropsloggen

- 1 Trykk på CALL, drei kontrollknappen for å velge [RECENT CALL] og trykk deretter på den.  
Det vises en liste over tidligere anrop.
- 2 Drei kontrollknappen for å velge et navn eller telefonnummer fra anropsloggen, og trykk deretter på den.  
Telefonsamtalen starter.

## Med inntasting av telefonnummer

- 1 Trykk på CALL, drei kontrollknappen for å velge [DIAL NUMBER] og trykk deretter på den.
- 2 Drei kontrollknappen for å angi telefonnummeret, og velg [ ] (mellomrom). Trykk deretter på ENTER\*.  
Telefonsamtalen starter.  
\* Trykk på SEEK +/- for å flytte den digitale indikatoren.

### Merk

[ ] vises i stedet for [#] på skjermen.

## Med tilbakeringing

- 1 Trykk på CALL, drei kontrollknappen for å velge [REDIAL] og trykk deretter på den.  
Telefonsamtalen starter.

## Med forhåndsinnstilt telefonnummer

- 1 Trykk på SRC, drei kontrollknappen for å velge [BT PHONE] og trykk deretter på den.
- 2 Trykk på en tallknapp (1 til 6) for å velge kontakten du vil ringe.
- 3 Trykk på ENTER.  
Telefonsamtalen starter.

## Forhåndsinnstille telefonnumre

Du kan lagre opptil seks kontakter som forhåndsinnstillinger.

- 1 Velg telefonnummeret du vil lagre under forhåndsinnstillingsknappen, fra telefonlisten, anropsloggen eller ved å taste inn telefonnummeret direkte.  
Telefonnummeret vises på skjermen til denne enheten.
- 2 Hold inne tallknappen (1 til 6) til [MEM] vises.  
Kontakten lagres under den valgte tallknappen.

## Med stemmekommandoer

Du kan foreta et anrop ved å si den stemmekommandoen som er lagret i en tilkoblet mobiltelefon med stemmeanropsfunksjon.

- 1 Trykk på CALL, drei kontrollknappen for å velge [VOICE DIAL] og trykk deretter på den.  
Eller trykk på VOICE mens SongPal-funksjonen er deaktivert.
- 2 Si stemmekommandoen som er lagret på mobiltelefonen.  
Stemmen din gjenkjennes, og anropet utføres.

### Slik avbryter du stemmeanrop

Trykk på VOICE.

## Tilgjengelige funksjoner under anrop

### Slik justerer du ringevolumet

Drei kontrollknappen når du mottar et anrop.

### Slik justerer du talevolumet til den andre parten

Drei kontrollknappen under en samtale.

### Slik justerer du volumet til den andre parten (justering av mikrofonforsterkning)

Trykk på MIC.

Tilgjengelige volumnivåer: [MIC-LOW], [MIC-MID], [MIC-HI].

### Slik reduserer du ekko og støy (ekkodemping/støydempingsmodus)

Hold inne MIC.

Tilgjengelige moduser: [EC/NC-1], [EC/NC-2].

### Slik bytter du mellom håndfrimodus og håndholdtmodus

Trykk på MODE for å veksle telefonanropslyden mellom enheten og mobiltelefonen.

### Merk

Funksjonen er ikke tilgjengelig på alle mobiltelefoner.

### Slik kontrollerer du SMS\*-statusen

☑ blinker når en ny SMS er mottatt, og lyser når du har uleste meldinger.

\* Bare tilgjengelig for en mobiltelefon som støtter MAP (Message Access Profile).

## Nyttige funksjoner

### SongPal med iPhone/ Android-telefon

Du må laste ned SongPal-appen (versjon 2.1 eller nyere) fra App Store for iPhone eller fra Google Play for Android-telefoner.



#### Merknader

- Av sikkerhetsmessige årsaker må du følge lokale trafikklover og -regler. Ikke bruk appen mens du kjører.
- SongPal er en app som brukes til å kontrollere Sony-lydenheter som er kompatible med SongPal, med iPhone-/Android-telefonen din.
- Hvilke funksjoner som kan kontrolleres med SongPal, varierer avhengig av hvilken enhet som er tilkoblet.
- Les informasjonen på iPhone-/Android-telefonen din for å bruke SongPal-funksjoner.
- Du finner mer informasjon om SongPal ved å gå til følgende URL:  
<http://rd1.sony.net/help/speaker/songpal/>

### Opprette tilkobling med SongPal

- 1 Opprett BLUETOOTH-tilkobling med iPhone-/Android-telefonen (side 7).
- 2 Start SongPal-appen.
- 3 Hold inne ENTER på enheten i minst to sekunder.  
Tilkoblingen til iPhone-/Android-telefonen starter.  
Hvis du vil ha informasjon om styringsfunksjonene på iPhone-/Android-telefonen, kan du se i hjelpen for appen.

#### Hvis enhetsnummeret vises

Kontroller at nummeret vises (f.eks. 123456), og velg deretter [Yes] (Ja) på iPhone-/Android-telefonen.

#### Slik avbryter du en tilkobling

Hold inne ENTER.

### Velge kilde eller app

Du kan velge ønsket kilde eller app på iPhone-/Android-telefonen på denne enheten.

#### Slik velger du kilde

Trykk på SRC flere ganger. Eller trykk på SRC, drei kontrollknappen for å velge ønsket kilde og trykk deretter på ENTER.

#### Slik viser du kildelisten

Trykk på SRC.

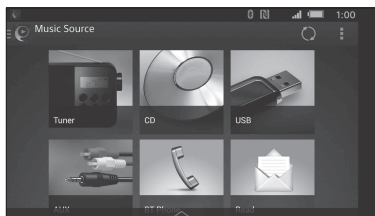

### Meddelelse av forskjellig informasjon med stemmeveiledning (bare Android-telefoner)

Når enheten tar imot SMS-meldinger eller meldinger fra Twitter/Facebook/kalenderen, leses de opp automatisk via høyttalerne på enheten.

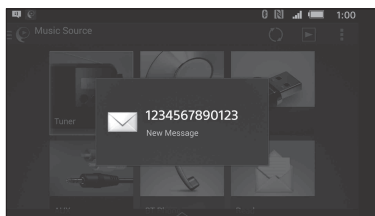

Hvis du vil ha mer informasjon om innstillingen, kan du se i hjelpen for appen.

## Aktivere talegjenkjenning (bare Android-telefoner)

Ved å registrere apper kan du styre dem ved hjelp av stemmekommandoer. Hvis du vil ha mer informasjon, kan du se i hjelpen for programmet.

### Slik aktiverer du talegjenkjenning

- 1 Trykk på VOICE for å aktivere talegjenkjenning.
- 2 Si den ønskede stemmekommandoen i mikrofonen når [Say Source or App] (Si kilde eller app) vises på Android-telefonen.

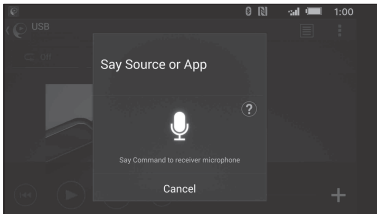

### Merknader

- Talegjenkjenning er ikke tilgjengelig i alle situasjoner.
- Talegjenkjenning fungerer kanskje ikke riktig avhengig av ytelsen til den tilkoblede Android-telefonen.
- Bruk av talegjenkjenning bør foregå under forhold der støy, f.eks. motorlyd, er minst mulig.

## Svare på en SMS (bare Android-telefoner)

Du kan svare på en melding via talegjenkjenning.

- 1 Aktiver talegjenkjenning, og si "Reply" (Svar). Meldingsskjermen vises i SongPal-appen.
- 2 Si en svarmelding med talegjenkjenning. Listen med relevante meldinger vises i SongPal-appen.
- 3 Drei kontrollknappen for å velge ønsket melding, og trykk deretter på den. Meldingen sendes.

## Angi lyd- og skjerminnstillinger

Du kan justere innstillinger for lyd og skjerm via iPhone-/Android-telefonen.

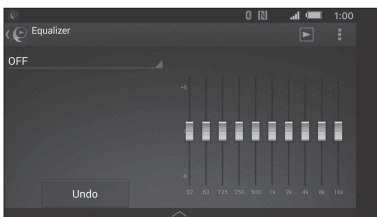

Hvis du vil ha mer informasjon om innstillinger, kan du se i hjelpen for appen.

## Bruke Siri Eyes Free

Med Siri Eyes Free kan du bruke iPhone-håndfri ved å ganske enkelt snakke inn i mikrofonen. Denne funksjonen krever at du kobler en iPhone til enheten med automatisk gruppering via BLUETOOTH. Bare tilgjengelig for iPhone 4s eller senere. Kontroller at din iPhone kjører den nyeste iOS-versjonen.

Du må fullføre BLUETOOTH-registreringen og tilkoblingskonfigureringen for din iPhone med denne enheten på forhånd. Se "Forberede en BLUETOOTH-enhet" (side 7) for å få mer informasjon.

- 1 Aktiver Siri-funksjonen på din iPhone. Les bruksanvisningen som fulgte med iPhone-enheten hvis du vil ha mer informasjon.
- 2 Trykk på VOICE. Skjermen for stemmekommandoer vises.
- 3 Når iPhone-enheten angir en lyd, snakker du i mikrofonen. iPhone-enheten avgir en lyd på nytt, og så begynner Siri å fungere.

### Slik deaktiverer du Siri Eyes Free

Trykk på VOICE.

### Merknader

- Det er ikke sikkert at iPhone-enheten registrerer stemmen din i alle situasjoner. (For eksempel hvis du befinner deg i en bil i fart.)
- Det er ikke sikkert at Siri fungerer som den skal, eller responstiden kan være forsinket på steder med dårlig mottak av iPhone-signaler.
- Det kan hende at Siri ikke fungerer riktig eller avsluttes, avhengig av bruksforholdene for iPhone-enheten.
- Hvis du spiller av et spor med en iPhone via BLUETOOTH-lydtilkoblingen, avsluttes Siri-funksjonen og enheten bytter til BLUETOOTH-lydkilden når sporet starter avspilling via BLUETOOTH.
- Når Siri er aktivert under lydavspilling, kan det hende enheten bytter til BLUETOOTH-lydkilden selv om du ikke velger et spor.
- Når du kobler iPhone-enheten til USB-porten, kan det hende at Siri ikke fungerer riktig eller avsluttes.
- Ikke aktiver Siri med iPhone-enheten når du kobler telefonen til denne enheten. Det kan hende Siri ikke fungerer riktig eller avsluttes.
- Det kommer ingen lyd når Siri Eyes Free er aktivert.



### Avbryte DEMO-modus

Du kan avbryte demonstrasjonsskjermen som vises når kilden er deaktivert og klokken vises.

- 1 Trykk på MENU, drei kontrollknappen for å velge [SET DISPLAY] og trykk deretter på den.
- 2 Drei kontrollknappen for å velge [SET DEMO], og trykk deretter på den.
- 3 Drei kontrollknappen for å velge [SET DEMO-OFF], og trykk deretter på den.  
Innstillingen er fullført.
- 4 Trykk på ↩ (tilbake) to ganger.  
Skjermen går tilbake til vanlig mottaks-/avspillingsmodus.

### Grunnleggende innstillinger

Du kan velge innstillinger i følgende oppsettskategorier:  
generelt oppsett (GENERAL), lydoppsett (SOUND), skjermoppsett (DISPLAY), BLUETOOTH-oppsett (BT) og SongPal-oppsett (SONGPAL).  
(Ikke tilgjengelig når BT-telefon er valgt.)

- 1 Trykk på MENU.
- 2 Drei kontrollknappen for å velge oppsettskategori, og trykk deretter på den.  
Hvilke alternativer som kan angis, varierer avhengig av kilde og innstillinger.
- 3 Drei kontrollknappen for å velge ønsket alternativ og trykk deretter på den.

**Slik går du tilbake til forrige skjerm**

Trykk på ↩ (tilbake).

## Generelt oppsett (GENERAL)

**CLOCK-ADJ** (klokkejustering) (side 7)

**CAUT ALM** (alarm)

Aktiverer alarmen: [ON], [OFF] (side 6).  
(Bare tilgjengelig når kilden er deaktivert og klokken vises.)

**BEEP**

Aktiverer lydsignalet: [ON], [OFF].

**AUTO OFF**

Slås av automatisk etter et ønsket tidsrom når enheten slås av. [NO], [30S] (30 sekunder), [30M] (30 minutter), [60M] (60 minutter).

**STEERING**

Registrerer/tilbakestiller innstillingen av fjernkontrollen på rattet.  
(Tilgjengelig når enheten er tilkoblet med tilkoblingskabelen (medfølger ikke).) (Bare tilgjengelig når kilden er deaktivert og klokken vises.)

**STR CONTROL** (rattkontroll)

Velger inndatamodus for den tilkoblede fjernkontrollen. Vær nøye med å matche inndatamodusen med den tilkoblede fjernkontrollen før bruk for å forhindre funksjonsfeil.

**USER**

Inndatamodusen for fjernkontrollen på rattet (velges automatisk når [STR EDIT] er fullført eller [STR RESET] utføres)

**EXTERNAL**

Inndatamodus for den kablede fjernkontrollen som deaktiverer fjernkontrollen på rattet

**STR EDIT** (rediger rattfjernkontroll)

Registrerer funksjonene (SOURCE, ATT, VOL +/-, SEEK +/-, VOICE, CALL) på fjernkontrollen på rattet:

- 1 Drei kontrollknappen for å velge funksjonen du vil tilordne til fjernkontrollen på rattet, og trykk på den.
- 2 Mens [REGISTER] blinker holder du inne knappen på fjernkontrollen på rattet som du vil tilordne funksjonen til. [REGISTERED] vises når registreringen er fullført.
- 3 Hvis du vil registrere flere funksjoner, gjentar du trinn 1 og 2.

**STR RESET** (tilbakestill rattfjernkontroll)

Tilbakestiller innstillingen for fjernkontrollen på rattet: [YES], [NO].

### Merknader

- Mens du gjør innstillinger kan du bare bruke knappene på denne enheten. For din egen sikkerhet bør du parkere bilen før du gjør innstillingen.
- Hvis det oppstår feil under registreringen, beholdes all informasjon som er registrert tidligere. Start registreringen på nytt fra den funksjonen der feilen oppstod.
- Denne funksjonen er ikke tilgjengelig på alle kjøretøy. Hvis du vil ha mer informasjon om bilkompatibilitet, gå du til kundestøtteområdet som er angitt på baksiden.

### AUX-A (AUX-lyd)

Aktiverer visning av AUX-kilden: [ON], [OFF].  
(Bare tilgjengelig når kilden er deaktivert og klokken vises.) (Ikke tilgjengelig når SongPal-tilkobling er opprettet.)

### REAR/SUB (bare MEX-N4100BT)

Bytter lydutgang: [SUB-OUT] (basshøytaler), [REAR-OUT] (forsterker). (Bare tilgjengelig når kilden er deaktivert og klokken vises.)

### CT (klokke)

Aktiverer CT-funksjonen: [ON], [OFF].

### REGIONAL

Begrenser mottaket til en bestemt region: [ON], [OFF]. (Bare tilgjengelig med FM-mottak.)

### BTM (side 10)

(Bare tilgjengelig når tuneren er valgt.)

### FIRMWARE

Ser etter eller oppdaterer fastvareversjonen. Du finner mer informasjon på følgende kundestøtteområde:

<http://support.sony-europe.com/>

**FW VERSION** (fastvareversjon)

Viser gjeldende fastvareversjon.

**FW UPDATE** (fastvareoppdatering)

Starter prosessen med å oppdatere fastvaren: [YES], [NO].

(Bare tilgjengelig når kilden er deaktivert og klokken vises.)

## Lydoppsett (SOUND)

Denne oppsettsmenyen er tilgjengelig når en annen kilde enn BT-telefon er valgt.

### MEGABASS (megabass)

Forsterker basslyden synkronisert med volumnivået: [ON], [OFF].

(Angis automatisk til [OFF] når [C.AUDIO+] er angitt til [ON].)

### C.AUDIO+ (ClearAudio+)

Gjengir lyden ved å optimalisere det digitale signalet med Sonys anbefalte lydinnstillinger: [ON], [OFF].

(Angis automatisk til [OFF] når [EQ10 PRESET] endres og/eller [MEGABASS] er angitt til [ON].)

### EQ10 PRESET

Velger mellom ti equalizer-kurver og deaktivert: [OFF], [R AND B], [ROCK], [POP], [DANCE], [HIP-HOP], [ELECTRONICA], [JAZZ], [SOUL], [COUNTRY], [CUSTOM].

Innstillingen for equalizer-kurven kan lagres for hver kilde.

### EQ10 SETTING

Angir [CUSTOM] for EQ10.

#### BASE

Velger en forhåndsinnstilt equalizer-kurve som utgangspunkt for videre tilpasning:

[BAND1] 32 Hz, [BAND2] 63 Hz, [BAND3] 125 Hz, [BAND4] 250 Hz, [BAND5] 500 Hz, [BAND6] 1 kHz, [BAND7] 2 kHz, [BAND8] 4 kHz, [BAND9] 8 kHz, [BAND10] 16 kHz.

Volumet kan justeres i trinn på 1 dB, fra -6 dB til +6 dB.

### POSITION (lyttestisjon)

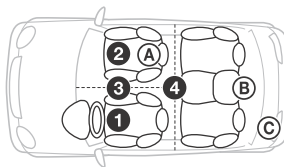

#### F/R POS (fremre/bakre posisjon)

Simulerer et naturlig lydfelt ved å forsinke lydutmatingen fra høytalerne ut fra din posisjon:

① [FRONT L] (fremre venstre),

② [FRONT R] (fremre høyre),

③ [FRONT] (fremre senter),

④ [ALL] (midt i bilen),

[OFF] (ingen posisjon angitt)

ADJ POSITION\* (juster posisjon)

Finjusterer innstillingene for lyttestisjonen:

[+3] – [CENTER] – [-3].

SW POS\* (basshøytalerens posisjon)

Ⓐ [NEAR] (nært),

Ⓑ [NORMAL] (normalt),

Ⓒ [FAR] (langt borte)

### BALANCE

Justerer lydbalansen:

[RIGHT-15] – [CENTER] – [LEFT-15].

### FADER

Justerer det relative nivået:

[FRONT-15] – [CENTER] – [REAR-15].

---

**DSEE** (Digital Sound Enhancement Engine)

Forbedrer digitalt komprimert lyd ved å gjenopprette høye frekvenser som gikk tapt ved komprimeringen.  
Denne innstillingen kan lagres for alle kilder bortsett fra tuneren.  
Velger DSEE-modus: [ON], [OFF].

---

**AAV** (Advanced Auto Volum)

Justerer avspillingsvolumet for alle avspillingskilder til optimalt nivå: [ON], [OFF].

---

**RB ENH** (Rear Bass Enhancer)

Rear Bass Enhancer forsterker basslyden ved å bruke en lavpassfilterinnstilling på bakhøytalerne. Bakhøytalerne fungerer som en basshøytaler hvis en slik ikke er tilkoblet. (Bare tilgjengelig når [SW DIREC] er angitt til [OFF].) (MEX-N4100BT: Bare tilgjengelig når [REAR-OUT] er valgt i [REAR/SUB].)

**RBE MODE** (Rear Bass Enhancer-modus)

Velger Rear Bass Enhancer-modus: [1], [2], [3], [OFF].

**LPF FREQ** (lavpassfilterfrekvens)

Velger basshøytalerens avkuttingsfrekvens: [50Hz], [60Hz], [80Hz], [100Hz], [120Hz].

**LPF SLOP** (lavpassfilterhelning)

Velger LPF-helning: [1], [2], [3].

---

**SW DIREC** (direkte basshøytalertilkobling)

Du kan bruke basshøytaleren uten forsterker når den er tilkoblet ledningen til bakhøytaleren. (Bare tilgjengelig når [RBE MODE] er angitt til [OFF].)

(MEX-N4100BT: Bare tilgjengelig når [REAR-OUT] er valgt i [REAR/SUB].)

Sørg for at du kobler en 4–8 ohm basshøytaler til bare én av bakhøytalerledningene. Ikke koble en høytaler til kabelen til den andre bakhøytaleren.

**SW MODE** (basshøytalermodus)

Velger basshøytalermodusen: [1], [2], [3], [OFF].

**SW PHASE** (basshøytalerfase)

Velger basshøytalerfase: [NORM], [REV].

**SW POS\*** (basshøytalerens posisjon)

Velger basshøytalerens posisjon: [NEAR], [NORMAL], [FAR].

**LPF FREQ** (lavpassfilterfrekvens)

Velger basshøytalerens avkuttingsfrekvens: [50Hz], [60Hz], [80Hz], [100Hz], [120Hz].

**LPF SLOP** (lavpassfilterhelning)

Velger LPF-helning: [1], [2], [3].

---

**S.WOOFER** (basshøytaler)**SW LEVEL** (basshøytalernivå)

Justerer volumnivået til basshøytaleren: [+10 dB] – [0 dB] – [-10 dB].

([ATT] vises med den laveste innstillingen.)

**SW PHASE** (basshøytalerfase)

Velger basshøytalerfase: [NORM], [REV].

**SW POS\*** (basshøytalerens posisjon)

Velger basshøytalerens posisjon: [NEAR], [NORMAL], [FAR].

**LPF FREQ** (lavpassfilterfrekvens)

Velger basshøytalerens avkuttingsfrekvens: [50Hz], [60Hz], [80Hz], [100Hz], [120Hz].

**LPF SLOP** (lavpassfilterhelning)

Velger LPF-helning: [1], [2], [3].

---

**HPF** (høypassfilter)**HPF FREQ** (høypassfilterfrekvens)

Velger front-/bakhøytalerens avkuttingsfrekvens: [OFF], [50Hz], [60Hz], [80Hz], [100Hz], [120Hz].

**HPF SLOP** (høypassfilterhelning)

Velger HPF-helning (trer i kraft bare når [HPF FREQ] er angitt til noe annet enn [OFF]): [1], [2], [3].

---

**AUX VOL** (AUX-volumnivå)

Justerer volumnivået for samtlige tilkoblede tilleggsenheter: [+18 dB] – [0 dB] – [-8 dB]. Denne innstillingen eliminerer behovet for å justere volumnivået mellom kildene.

---

**BTA VOL** (volumnivå på BLUETOOTH-lyd)

Justerer volumnivået for samtlige tilkoblede BLUETOOTH-enheter: [+6 dB] – [0 dB] – [-6 dB]. Denne innstillingen eliminerer behovet for å justere volumnivået mellom kildene.

\* Vises ikke når [F/R POS] er angitt til [OFF].

---

## Skjermoppsett (DISPLAY)

---

**DEMO** (demonstrasjon)

Aktiverer demonstrasjonen: [ON], [OFF].

---

**DIMMER**

For MEX-N5100BT:

Dimmer skjermen: [ON], [OFF], [AT] (auto) ([AT] er bare tilgjengelig når belysningskontrollledningen er tilkoblet og taklampen er på).

For MEX-N4100BT:

Endrer skjermens lysstyrke: [ON], [OFF].

---

**ILLUM** (belysning) (bare MEX-N4100BT)

Endre belysningens farge: [1], [2].

---

**BUTTON-C** (knappfarge) (bare MEX-N5100BT)

Angir en forhåndsinnstilt farge eller egendefinert farge på knappene.

**COLOR**

Velger blant 15 forhåndsinnstilte farger og én egendefinert farge.

**CUSTOM-C** (egendefinert farge)

Lagrer en egendefinert farge på knappene.

**RGB RED, RGB GRN, RGB BLUE**

Tilgjengelige farger: [0] – [32] ([0] kan ikke angis for alle fargeskalaer).

---

**DSPL-C** (skjermfarge) (bare MEX-N5100BT)

Angir en forhåndsinnstilt farge eller egendefinert farge på skjermen.

**COLOR**

Velger blant 15 forhåndsinnstilte farger og én egendefinert farge.

**CUSTOM-C** (egendefinert farge)

Lagrer en egendefinert farge på skjermen.

**RGB RED, RGB GRN, RGB BLUE**

Tilgjengelige farger: [0] – [32] ([0] kan ikke angis for alle fargeskalaer).

---

**ALL-C** (farge for alt) (bare MEX-N5100BT)

Angir en forhåndsinnstilt farge eller egendefinert farge på skjermen og knappene.

**COLOR**

Velger blant 15 forhåndsinnstilte farger og én egendefinert farge.

**CUSTOM-C** (egendefinert farge)

Lagrer en egendefinert farge på skjermen og knappene.

**RGB RED, RGB GRN, RGB BLUE**

Tilgjengelige farger: [0] – [32] ([0] kan ikke angis for alle fargeskalaer).

---

**SND SYNC** (lydsynkronisering)

Velger fargen med lydsynkronisering: [ON], [OFF].

---

**WHT MENU** (hvit meny) (bare MEX-N5100BT)

Du kan vise menyen skarpere (hvit) uten hensyn til fargeinnstillingen: [ON], [OFF].

---

**START-WHT** (start hvit) (bare MEX-N5100BT)

Når du trykker på SRC, vises skjermen og knappene som hvite på hovedenheten, og så går de over til den egendefinerte fargen: [ON], [OFF].

---

**AUTO SCR** (rull automatisk)

Ruller automatisk i lange innstillingsalternativer: [ON], [OFF].  
(Bare tilgjengelig når AUX eller tuneren er valgt.)

---

---

## BLUETOOTH-innstilling (BT)

---

**PAIRING** (side 8)**PHONE BOOK** (side 13)**REDIAL** (side 14)**RECENT CALL** (side 14)**VOICE DIAL** (side 14)**DIAL NUMBER** (side 14)**RINGTONE**

Velger om ringelyden skal komme fra enheten eller den tilkoblede mobiltelefonen: [1] (denne enheten), [2] (mobiltelefon).

---

**AUTO ANS** (svar automatisk)

Angir at denne enheten skal besvare innkommende anrop automatisk: [OFF], [1] (omtrent 3 sekunder), [2] (omtrent 10 sekunder).

---

**AUTOPAIR** (automatisk gruppering)

Start BLUETOOTH-gruppering automatisk når en iOS-enhet versjon 5.0 eller nyere er tilkoblet via USB: [ON], [OFF].

---

**BT SIGNAL** (BLUETOOTH-signal) (side 8)

Aktiverer/deaktiverer BLUETOOTH-funksjonen.

---

**BT INIT** (initialisere BLUETOOTH)

Initialiserer alle BLUETOOTH-relaterte innstillinger (grupperingsinformasjon, forhåndsinnstillinger, enhetsinformasjon osv.): [YES], [NO].  
Initialiser alle innstillinger når du skal kassere enheten.  
(Bare tilgjengelig når kilden er deaktivert og klokken vises.)

---

---

## SongPal-oppsatt (SONGPAL)

---

Aktiver og deaktiver SongPal-funksjonen (tilkobling).

## Ytterligere informasjon

### Oppdatere fastvaren

Du kan oppdatere fastvaren på enheten fra følgende kundestøtteområde:  
<http://support.sony-europe.com/>  
Gå til kundestøtteområdet og oppdater fastvaren i henhold til instruksjonene.

### Forsiktighetsregler

- La enheten avkjøles først hvis bilen har stått parkert i direkte sollys.
- Etterlat ikke frontpanelet eller lydenheter i bilen da det kan forårsake funksjonsfeil på grunn av høye temperaturer i direkte sollys.
- Antennen strekkes ut automatisk.

#### Kondens

Hvis det oppstår kondens i enheten, må du ta ut platen og la enheten tørke i omtrent en time. Ellers fungerer ikke enheten riktig.

#### Slik opprettholder du høy lyd kvalitet

Ikke søl væske på enheten eller platene.

### Merknader om plater

- Ikke utsett plater for direkte sollys eller varmekilder, for eksempel luftventiler. La dem heller ikke ligge i en bil som står parkert i sollys.
- Rengjør platene fra midten og utover med en klut før de brukes. Ikke bruk løsemidler som for eksempel rensbensin, tynner eller vanlige rengjøringsmidler.
- Denne enheten er laget for å spille av plater som samsvarer med CD-standarden. Tolagsplater og enkelte musikkplater som er kodet med teknologier for opphavsrettsbeskyttelse, samsvarer ikke med Compact Disc-standarden (CD) og kan derfor ikke avspilles med denne enheten.
- Plater som IKKE kan spilles av på denne enheten
  - Plater med etiketter, klistremerker eller påklistret tape eller papir. Dette kan føre til funksjonsfeil eller ødelegge platen.
  - Plater som ikke har standardform (f.eks. firkantede eller hjerte- eller stjerneformede). Dette kan skade enheten.
  - Plater på 8 cm (3 1/4 tommer).



### Merknader om CD-R/CD-RW-plater

- Hvis en flerøktplate begynner med en CD-DA-økt, gjenkjennes den som en CD-DA-plate og øvrige økter spilles ikke av.
- Plater som IKKE kan spilles av på denne enheten
  - CD-R/CD-RW-plater med dårlig opptaks kvalitet.
  - CD-R/CD-RW-plater som er innspilt med en inkompatibel opptaksenhet.
  - CD-R/CD-RW-plater som ikke er avsluttet riktig.
  - CD-R/CD-RW-plater som er innspilt i et annet format enn musikk-CD-format eller MP3-format i henhold til ISO9660 Nivå 1 / Nivå 2, Joliet/ Romeo eller flerøktsplater.

### Avspilingsrekkefølge for MP3/WMA/AAC-filer

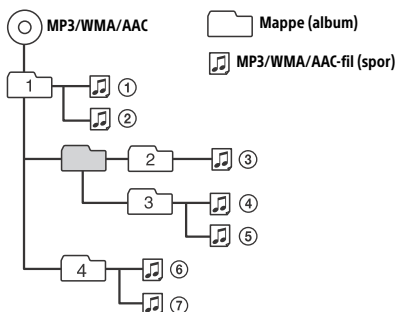

### Om iPod

- Du kan koble til følgende iPod-modeller. Oppdater iPod-enhetene dine med den nyeste programvaren før bruk.

#### Kompatible iPhone-/iPod-modeller

Kompatible modeller	Bluetooth®	USB
iPhone 5s	○	○
iPhone 5c	○	○
iPhone 5	○	○
iPhone 4s	○	○
iPhone 4	○	○
iPhone 3GS	○	○
iPhone 3G*		○
iPod touch (5. generasjon)	○	○
iPod touch (4. generasjon)	○	○
iPod touch (3. generasjon)*		○

Kompatible modeller	Bluetooth®	USB
iPod touch (2. generasjon)*		○
iPod classic*		○
iPod nano (7. generasjon)*		○
iPod nano (6. generasjon)*		○
iPod nano (5. generasjon)*		○
iPod nano (4. generasjon)*		○
iPod nano (3. generasjon)*		○

\* SongPal støtter ikke iPhone 3G, iPod touch (3. generasjon), iPod touch (2. generasjon), iPod classic og iPod nano.

- "Made for iPod" og "Made for iPhone" betyr at et elektronisk tilbehør har blitt laget spesielt for enten iPod eller iPhone, og at det er sertifisert av utvikleren til å oppfylle Apples ytelsesstandarder. Apple er ikke ansvarlig for betjening av denne enheten eller samsvaret med sikkerhetsstandarder og regulerende standarder. Vær oppmerksom på at bruk av dette tilbehøret med iPod eller iPhone kan påvirke den trådløse ytelsen.

Hvis du har spørsmål om eller problemer med enheten som ikke er beskrevet i denne håndboken, kontakter du den nærmeste Sony-forhandleren.

## Vedlikehold

### Rengjøre kontaktene

Det er ikke sikkert at enheten fungerer riktig hvis kontaktene mellom enheten og frontpanelet ikke er rene. For å forhindre dette må du ta av frontpanelet (side 6) og rengjøre kontaktene med en bomullspinne. Ikke bruk mye kraft. Da kan du skade kontaktene.

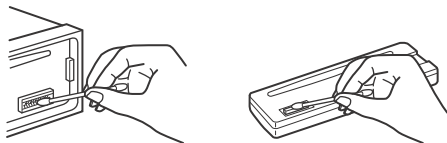

### Merknader

- Av sikkerhetsmessige årsaker bør du slå av tenningen og ta ut nøkkelen før du renser kontaktene.
- Berør aldri kontaktene direkte med fingrene eller en metallgjenstand.

## Spesifikasjoner

### Tuneren

#### FM

Innstillingsområde: 87,5–108,0 MHz

Antennetilkobling:

Ekstern antennekontakt

Mellomfrekvens:

FM CCIR: -1.956,5 til -487,3 kHz og +500,0 til +2.095,4 kHz

Tilgjengelig følsomhet: 8 dBf

Selektivitet: 75 dB ved 400 kHz

Signal/støy-forhold: 73 dB

Separasjon: 50 dB ved 1 kHz

Frekvensrespons: 20–15.000 Hz

#### MW/LW

Innstillingsområde:

MW: 531–1.602 kHz

LW: 153–279 kHz

Antennetilkobling:

Ekstern antennekontakt

Følsomhet: MW: 26 µV, LW: 50 µV

### CD-spiller

Signal/støy-forhold: 120 dB

Frekvensrespons: 10–20.000 Hz

Hastighetsforandringer og flutter: Ikke målbart

Maksimalt antall: (bare CD-R/CD-RW)

– mapper (album): 150 (inkludert rotmappe)

– filer (spor) og mapper: 300 (kan være færre enn

300 hvis mappe-/filnavn inneholder mange tegn)

– tegn som vises i mappe-/filnavn: 32 (Joliet) / 64 (Romeo)

Tilsvarende kodek: MP3 (.mp3), WMA (.wma) og AAC (.m4a)

### USB-spiller

Grensesnitt: USB (høy hastighet)

Maks. strømstyrke: 1 A

Maksimalt antall gjenkjennelige spor: 10 000

Tilsvarende kodek:

MP3 (.mp3), WMA (.wma), WAV (.wav), AAC (.m4a), AAC (.mp4) og FLAC (.flac)

### Trådløs kommunikasjon

Kommunikasjonssystem:

BLUETOOTH Standard versjon 3.0

Utgang:

BLUETOOTH Standard Power Class 2 (maks. +4 dBm)

Maksimal kommunikasjonsrekkevidde:

Fri sikt, ca. 10 m\*1

Frekvensbånd:

2,4 GHz-bånd (2,4000–2,4835 GHz)

Modulasjonsmåte: FHSS

Kompatible BLUETOOTH-profiler\*2:

- A2DP (Advanced Audio Distribution Profile) 1.3
- AVRCP (Audio Video Remote Control Profile) 1.5
- HFP (Handsfree Profile) 1.6
- PBAP (Phone Book Access Profile)
- SPP (Serial Port Profile)
- MAP (Message Access Profile)
- HID (Human Interface Device Profile)

Tilsvarende kodek:

- SBC (.sbc) og AAC (.m4a)

\*1 Det faktiske området varierer avhengig av faktorer som hindringer mellom enhetene, magnetiske felt rundt en mikroølgeovn, statisk elektrisitet, mottaksfølsomhet, antenneytelse, operativsystem, programvare osv.

\*2 BLUETOOTH-standardprofiler angir formålet med BLUETOOTH-kommunikasjon mellom enheter.

## Forsterker

Utgang: Høyttalerutganger

Høyttalerimpedans: 4–8 ohm

Maksimal utgangseffekt: 55 W x 4 (ved 4 ohm)

## Generelt

Utganger:

Lydutganger:

MEX-N5100BT: front, bak, sub

MEX-N4100BT: front, bak/sub, kan veksles

Utgang for antenne/forsterker (REM OUT)

Innganger:

Inngang for fjernkontroll

Antenneinngang

MIC-inngang

AUX-inngang (stereominikontakt):

USB-port

Strømkraft: 12 V likestrømsbatterier (minus (jord))

Nominell strømforbruk: 10 A

Dimensjoner:

Ca. 178 mm x 50 mm x 177 mm (b/h/d)

Monteringsdimensjoner:

Ca. 182 mm x 53 mm x 160 mm (b/h/d)

Vekt: Ca. 1,2 kg

Pakkens innhold:

Hovedenhet (1)

Mikrofon (1) (bare MEX-N5100BT)

Komponenter for installasjon og tilkoblinger  
(1 sett)

Tilbehør/tilleggsutstyr

Mikrofon: XA-MC10 (bare MEX-N4100BT)

Det er ikke sikkert at forhandleren din selger alt tilbehøret ovenfor. Spør forhandleren om detaljert informasjon.

Design og spesifikasjoner kan endres uten varsel.

## Opphavsrett

Bluetooth®-merket og -logoene er registrerte varemerker som eies av Bluetooth SIG, Inc., og enhver bruk av slike merker hos Sony Corporation er på lisens. Andre varemerker og -navn tilhører de respektive eierne.

N-merket er et varemerke eller et registrert varemerke som tilhører NFC Forum, Inc. i USA og i andre land.

Windows Media er enten et registrert varemerke eller et varemerke som tilhører Microsoft Corporation i USA og/eller andre land.

Dette produktet er beskyttet av visse opphavsrettigheter som tilhører Microsoft Corporation. Bruk eller distribusjon av denne teknologien utenfor dette produktet, er forbudt uten lisens fra Microsoft eller et autorisert Microsoft-datterselskap.

iPhone, iPod, iPod classic, iPod nano, iPod touch og Siri er varemerker som tilhører Apple Inc., registrert i USA og andre land. App Store er et tjenestemerke for Apple Inc.

MPEG Layer-3-lydkodingsteknologi og -patenter er benyttet med lisens fra Fraunhofer IIS og Thomson.

Google, Google Play og Android er varemerker som tilhører Google Inc.

## libFLAC

Copyright (C) 2000–2009 Josh Coalson

Copyright (C) 2011–2013 Xiph.Org Foundation

Videredistribusjon og bruk i kildeform og binær form, med eller uten endring, er tillatt så sant følgende betingelser er oppfylt:

- Videredistribusjon av kildekode må beholde opphavsrettsmerkningen ovenfor, listen over betingelser og ansvarsfraskrivelsen nedenfor.
- Videredistribusjon i binær form må reprodusere opphavsrettsmerkningen ovenfor, listen over betingelser og ansvarsfraskrivelsen nedenfor i dokumentasjonen og/eller annet materiale som følger med distribusjonen.
- Verken navnet på Xiph.org Foundation eller navnene på bidragsyterne kan brukes til å reklamere for eller fremheve produkter som er utledet av denne programvaren, uten spesifikk skriftlig tillatelse på forhånd.

DENNE PROGRAMVAREN LEVERES AV OPPHAVSRETTSEIERNE OG BIDRAGSYTERNE "SOM DEN ER", OG DE FRASKRIVER SEG ALLE DIREKTE ELLER INDIREKTE GARANTIER, INKLUDERT, MEN IKKE BEGRENSET TIL, INDIREKTE GARANTIER OM SALGBARHET OG ANVENDELIGHET FOR ET SÆRSKILT FORMÅL. XIPH.ORG FOUNDATION ELLER BIDRAGSYTERNE SKAL UNDER INGEN OMSTENDIGHETER VÆRE ANSVARLIGE FOR DIREKTE, INDIREKTE, TILFELDIGE, SPESIELLE, EKSEMPELMESSIGE ELLER KONSEKVENSMESSIGE SKADER (INKLUDERT, MEN IKKE BEGRENSET TIL, INNKJØP AV ERSTATNINGSVARER ELLER -TJENESTER, TAP AV BRUK, DATA ELLER INNTEKTER ELLER FORRETNINGSAVBRUDD), UANSETT HVORDAN DE OPPSTÅR OG UANSETT TEORIER OM ANSVARLIGHET ETTER KONTRAKT, OBJEKTIVT ANSVAR ELLER SUBJEKTIVT ANSVAR (INKLUDERT UAKTSOMHET OG ANNET), SOM OPPSTÅR PÅ NOEN SOM HELST MÅTE GJENNOM BRUK AV DENNE PROGRAMVAREN, SELV OM DE HAR FÅTT INFORMASJON OM MULIGHETEN FOR SLIKE SKADER.

---

## Feilsøking

Følgende sjekkliste kan hjelpe deg med å løse eventuelle problemer med enheten. Kontroller tilkoblingen og bruksanvisningen før du går gjennom sjekklisten nedenfor. Hvis du vil ha mer informasjon om hvordan du bruker sikringen og fjerner enheten fra dashbordet, kan du se "Tilkobling/installasjon" (side 28). Hvis problemet ikke blir løst, går du til kundestøtteområdet som er angitt på baksiden.

---

### Generelt

#### Ingen eller veldig lav lyd.

- Posisjonen til fader-kontrollen [FADER] er ikke angitt for et system med to høyttalere.
- Volumet på enheten og/eller tilkoblet enhet er veldig lavt.
  - Øk volumet på enheten og den tilkoblede enheten.

---

#### Ikke noe lydsignal.

- En forsterker (tilleggsutstyr) er tilkoblet, og du bruker ikke den innebygde forsterkeren.

---

#### Minnet er slettet.

- Du har trykt på tilbakestillingsknappen.
  - Lagre i minnet på nytt.
- Strømtilførselsledningen eller batteriet er frakoblet eller ikke riktig tilkoblet.

---

#### Lagrede stasjoner og riktig klokkeslett er slettet. Sikringen har gått.

#### Det kommer lyd fra enheten når tenningsposisjon endres.

- Ledningene er ikke satt i riktig i bilens ekstra strømkontakt for tilbehør.

---

#### Demonstrasjonsmodusen starter under avspilling eller mottak.

- Demonstrasjonsmodusen starter hvis enheten ikke er brukt i løpet av fem minutter når [DEMO-ON] er angitt.
  - Angi [DEMO-OFF] (side 19).

---

#### Visningen forsvinner fra skjermen.

- Dimmeren er angitt til [DIM-ON] (side 19).
- Visningen på skjermen forsvinner hvis du holder inne OFF.
  - Trykk på OFF på enheten til visningen på skjermen forsvinner.
- Kontaktene er skitne (side 22).

---

#### Betjeningsknappene fungerer ikke.

#### Platen mates ikke ut.

- Tilkoblingen er ikke riktig.
  - Kontroller tilkoblingen til enheten.
    - Trykk på RESET (side 7) hvis problemet vedvarer.
  - Innholdet i minnet slettes.
  - For din egen sikkerhet skal du ikke tilbakestille enheten mens du kjører.

---

## Radiomottak

#### Stasjoner tas ikke imot.

#### Lyden forstyrres av støy.

- Tilkoblingen er ikke riktig.
  - Kontroller tilkoblingen av bilantennen.
  - Hvis bilantennen ikke strekkes ut automatisk, bør du kontrollere tilkoblingen av kontrollledningen til antennen.

---

#### Det er ikke mulig å forhåndsinnstille stasjoner.

- Radiosignalet er for svakt.

---

## RDS

#### Søket (SEE) starter etter noen sekunders lytting.

- Stasjonen er ikke en TP-stasjon, eller signalet er for dårlig.
  - Deaktiver TA (side 10).

---

#### Ingen trafikkmeldinger.

- Aktiver TA (side 10).
- Stasjonen sender ingen trafikkmeldinger til tross for at den er en TP-stasjon.
  - Still inn på en annen stasjon.



---

### PTY viser [- - - - -].

- Den aktuelle stasjonen er ikke en RDS-stasjon.
- RDS-data tas ikke imot.
- Stasjonen spesifiserer ikke programtypen.

---

### Programtjenestenavnet blinker.

- Det finnes ingen alternativ frekvens for den aktuelle stasjonen.
  - Trykk på SEEK +/- mens programtjenestenavnet blinker. [PI SEEK] vises og enheten begynner å søke etter en annen frekvens med samme PI-data (programidentifikasjon).

---

## CV-avspilling

---

### Platen blir ikke avspilt.

- Platen er ødelagt eller skitten.
- CD-R/CD-RW-plater er ikke ment for lydavspilling (side 21).

---

### MP3/WMA/AAC-filer kan ikke spilles av.

- Platen er ikke kompatibel med MP3/WMA/AAC-formatet eller versjonen. Hvis du vil ha mer informasjon om hvilke plater og formater som kan spilles av, går du til kundestøtteområdet som er angitt på baksiden.

---

### MP3/WMA/AAC-filer tar lengre tid å spille av enn andre formater.

- Det tar lengre tid å starte avspilling med følgende plater:
  - plater som er innspilt med komplisert trestruktur
  - plater som er innspilt som flerøktplater
  - plater det kan lagres data på

---

### Lyden "hopper".

- Platen er ødelagt eller skitten.

---

## Avspilling fra USB-enhet

---

### Du kan ikke spille av elementer via en USB-hub.

- Denne enheten gjenkjenner ikke USB-enheter via en USB-hub.

---

### Det tar lengre tid å spille av fra en USB-enhet.

- USB-enheten inneholder filer med en kompleks trestruktur.

---

### Lyden er uregelmessig.

- Lyden kan bli uregelmessig ved en bithastighet på mer enn 320 kbps.

---

### Lydfilen kan ikke spilles av.

- USB-enheter som er formatert med andre filsystemer enn FAT16 eller FAT32, støttes ikke.\*

\* Denne enheten har støtte for FAT16 og FAT32, men enkelte USB-enheter støtter kanskje ikke disse FAT-systemene. Hvis du vil ha mer informasjon, ser du bruksanvisningen for hver USB-enhet eller kontakter produsenten.

---

## NFC-funksjonen

---

### Tilkobling med ettrykksfunksjonen (NFC) er ikke mulig.

- Hvis smarttelefonen ikke svarer på berøring:
  - Kontroller at NFC-funksjonen på smarttelefonen er slått på.
  - Flytt N-merket på smarttelefonen nærmere N-merket på denne enheten.
  - Ta ut smarttelefonen hvis den ligger i en veske.
- Følsomheten ved NFC-mottak er avhengig av enheten. Opprett BLUETOOTH-tilkoblingen manuelt hvis ettrykkskoblingen med smarttelefonen mislykkes flere ganger.

---

## BLUETOOTH-funksjon

---

### Den tilkoblede enheten kan ikke registrere denne enheten.

- Angi standbymodus på denne enheten før grupperingen utføres.
- Denne enheten kan ikke registreres av en annen enhet mens den er koblet til en BLUETOOTH-enhet.
  - Opphev den gjeldende tilkoblingen, og søk etter denne enheten fra en annen enhet.
- Angi utmating av BLUETOOTH-signalet på (side 8) når enhetsgrupperingen er fullført.

---

### Det går ikke an å koble til.

- Tilkoblingen styres fra den ene siden (denne enheten eller BLUETOOTH-enheten), ikke begge.
  - Koble til denne enheten fra en BLUETOOTH-enhet, eller omvendt.

---

### Navnet på den tilkoblede enheten vises ikke.

- Avhengig av statusen til den andre enheten er det ikke alltid mulig å hente navnet.

---

### Ingen ringelyd.

- Juster volumet ved å dreie kontrollknappen når du mottar et anrop.
- Avhengig av den tilkoblede enheten sendes kanskje ikke ringelyden riktig.
  - Angi [RINGTONE] til [1] (side 20).
- Fronthøytalerne er ikke tilkoblet enheten.
  - Koble fronthøytalerne til enheten. Ringelyden kommer bare fra fronthøytalerne.

---

**Stemmen til den andre parten høres ikke.**

- Fronthøytalerne er ikke tilkoblet enheten.
  - Koble fronthøytalerne til enheten. Stemmen til den andre parten kommer bare fra fronthøytalerne.

---

**Den andre parten sier at volumet er for lavt eller høyt.**

- Juster volumet til et passende nivå ved hjelp av mikrofonforsterkning (side 14).

---

**Det er ekko eller støy i telefonsamtaler.**

- Reduser volumet.
- Angi EC/NC-modus til [EC/NC-1] eller [EC/NC-2] (side 14).
- Hvis annen omgivelsesstøy enn stemmen i telefonsamtalen er for høy, kan du prøve å dempe denne lyden.
  - Eksempel: Lukk vinduet slik at trafikkstøy dempes. Slå av klimaanlegget.

---

**Telefonen er ikke tilkoblet.**

- Når BLUETOOTH-lyd spilles av, kobles ikke telefonen til selv om du trykker på CALL.
  - Koble fra telefonen.

---

**Telefonens lyd kvalitet er dårlig.**

- Telefonens lyd kvalitet er avhengig av mobiltelefonens mottakerforhold.
  - Flytt bilen til et sted der du får bedre mobilsignal hvis mottaket er dårlig.

---

**Volumet på den tilkoblede lydenheten er for lavt/høyt.**

- Volumnivået varierer avhengig av lydenheten.
  - Juster volumet på den tilkoblede lydenheten eller denne enheten.

---

**Lyden hopper under avspilling fra en BLUETOOTH-lydenhet.**

- Reduser avstanden mellom denne enheten og BLUETOOTH-lydenheten.
- Hvis BLUETOOTH-lydenheten oppbevares i en veske som forstyrrer signalet, må du ta ut lydenheten ved bruk.
- Det brukes flere BLUETOOTH-enheter eller andre enheter som sender ut radiobølger, i nærheten.
  - Slå av de andre enhetene.
  - Øk avstanden til de andre enhetene.
- Avspillingen stopper midlertidig når det opprettes tilkobling mellom denne enheten og mobiltelefonen. Dette er ikke en feil.

---

**Den tilkoblede BLUETOOTH-lydenheten kan ikke betjenes.**

- Kontroller at den tilkoblede BLUETOOTH-lydenheten støtter AVRCP.

---

**Noen funksjoner fungerer ikke.**

- Kontroller om den tilkoblede enheten støtter funksjonene det gjelder.

---

**Et anrop besvares utilsiktet.**

- Den tilkoblede telefonen er innstilt til å svare på anrop automatisk.

---

**Gruppering mislyktes på grunn av tidsavbrudd.**

- Avhengig av den tilkoblede enheten kan det hende at tidsgrensen for gruppering er for kort.
  - Prøv å utføre grupperingen innenfor tidsgrensen.

---

**BLUETOOTH-funksjonen virker ikke.**

- Slå av enheten ved å holde inne OFF i minst to sekunder, og slå deretter på enheten på nytt.

---

**Det kommer ingen lyd fra bilhøytalerne under håndfrirop.**

- Hvis det ikke kommer lyd fra mobiltelefonen, må du stille inn mobiltelefonen slik at lyden kommer fra bilhøytalerne.

---

**Siri Eyes Free aktiveres ikke.**

- Utfør håndfriregistrering for en iPhone som har støtte for Siri Eyes Free.
- Slå på Siri-funksjonen på iPhone-enheten din.
- Avbryt BLUETOOTH-tilkoblingen mellom iPhone-enheten og denne enheten, og koble til på nytt.

---

**SongPal-betjening**

---

**Appnavnet samsvarer ikke med den faktiske appen i SongPal.**

- Start appen på nytt fra SongPal.

---

**Mens Songpal-appen kjører via BLUETOOTH, endres skjermen automatisk til [BT AUDIO].**

- SongPal-appen eller BLUETOOTH-funksjonen ble avbrutt.
- Start appen på nytt.

---

**SongPal-appen kobles automatisk fra når skjermen endres til [IPD].**

- SongPal-appen på iPhone/iPod støtter ikke iPod-avspilling.
  - Endre enhetens lydkilde til noe annet enn [IPD], og opprett SongPal-tilkoblingen (side 15).

---

**Feil-/informasjonsmeldinger**

**CD ERROR:** Platen kan ikke spilles av. Platen mates ut automatisk.

- Rengjør platen og sett den inn på riktig måte, eller kontroller at platen ikke er tom eller skadet.

**CD NO MUSIC:** Det finnes ingen fil som kan spilles av. Platen mates ut automatisk.

- Sett inn en plate med filer som kan spilles av (side 22).

**CD PUSH EJT:** Platen kunne ikke mates ut riktig.

- Trykk på ▲ (utmating).

---

**HUB NO SUPRT:** USB-hubber støttes ikke.

---

**IPD STOP:** iPod-avspillingen er avsluttet.

→ Start avspillingen fra iPod/iPhone.

---

**NO AF:** Ingen alternative frekvenser.

→ Trykk på SEEK +/- mens programtjenestenavnet blinker. Enheten begynner å søke etter en annen frekvens med samme PI-data (programidentifikasjon) ([PI SEEK].

---

**NO TP:** Ingen trafikkprogrammer.

→ Enheten fortsetter å søke etter tilgjengelige TP-stasjoner.

---

**OVERLOAD:** USB-enheten er overbelastet.

→ Koble fra USB-enheten, og trykk på SRC for å velge en annen kilde.  
→ Det er en feil på USB-enheten, eller det er tilkoblet en enhet som ikke støttes.

---

**READ:** Leser informasjon.

→ Vent til lesingen er fullført, og avspillingen starter automatisk. Avhengig av platestrukturen kan dette ta litt tid.

---

**USB ERROR:** USB-enheten kan ikke brukes til å spille av.

→ Koble til USB-enheten på nytt.

---

**USB NO DEV:** USB-enheten er ikke tilkoblet eller gjenkjennes ikke.

→ Kontroller at USB-enheten eller USB-kabelen er ordentlig tilkoblet.

---

**USB NO MUSIC:** Det finnes ingen fil som kan spilles av.

→ Koble til en USB-enhet med filer som kan spilles av (side 22).

---

**USB NO SUPRT:** USB-enheten støttes ikke.

→ Hvis du vil ha mer informasjon om kompatibiliteten for USB-enheten din, går du til kundestøtteområdet som er angitt på baksiden.

---

⏮ ⏪ eller ⏩ ⏭ Begynnelsen eller slutten på platen er nådd.

---

⏮ : Tegn kan ikke vises.

---

## For BLUETOOTH-funksjon:

---

**BT BUSY:** BLUETOOTH-enheten er opptatt.

→ Vent litt, og prøv på nytt.

---

**ERROR:** Den valgte handlingen kunne ikke utføres.

→ Vent litt, og prøv på nytt.

---

**NO DEV:** BLUETOOTH-enheten er ikke tilkoblet eller gjenkjennes ikke.

→ Kontroller at USB-enheten er ordentlig tilkoblet, og at BLUETOOTH-tilkoblingen er opprettet med BLUETOOTH-enheten.

---

**P EMPTY:** Ingen telefonnumre er lagret.

---

**UNKNOWN:** Et navn eller telefonnummer kan ikke vises.

---

**WITHHELD:** Telefonnummeret skjules av den som ringer.

---

## For SongPal-betjening:

---

**APP -----:** Tilkobling til appen er ikke opprettet.

→ Opprett SongPal-tilkoblingen på nytt (side 15).

---

**APP DISCNCT:** Appen er koblet fra.

→ Opprett SongPal-tilkoblingen (side 15).

---

**APP DISPLAY:** En skjerminnstillingsskjerm i appen vises.

→ Avslutt skjerminnstillingsskjermen i appen for å kunne bruke knappene.

---

**APP LIST:** Innholdslisten til CD/USB/iPod vises.

→ Lukk listen i appen for å kunne bruke knappene.

---

**APP MENU:** En innstillingsskjerm i appen vises.

→ Avslutt innstillingsskjermen i appen for å kunne bruke knappene.

---

**APP NO DEV:** Enheten der appen er installert, er ikke tilkoblet eller gjenkjennes ikke.

→ Opprett BLUETOOTH-tilkobling og SongPal-tilkobling på nytt (side 15).

---

**APP SOUND:** En lydinnstillingsskjerm i appen vises.

→ Avslutt lydinnstillingsskjermen i appen for å kunne bruke knappene.

---

**OPEN APP:** SongPal-appen kjører ikke.

→ Start appen.

---

## For fjernkontrollen på rattet:

**ERROR:** Det oppstod en feil under funksjonsregistreringen.

→ Registrer på nytt fra den funksjonen der feilen oppstod (side 17).

**TIMEOUT:** Funksjonsregistreringen mislyktes på grunn av tidsavbrudd.

→ Prøv å fullføre registreringen mens [REGISTER] blinker (omtrent seks sekunder) (side 17).

Kontakt nærmeste Sony-forhandler hvis problemet vedvarer.

Hvis du sender inn enheten til reparasjon på grunn av problemer med avspilling av CD-pater, må du inkludere platen som ble brukt da problemet oppstod.

## Tilkobling/installasjon

### Obs!

- **Dra alle jordledninger til et felles jordingspunkt.**
- Sørg for at ledningene ikke er klemt under en skrue eller sitter fast i bevegelige deler (f.eks. setet).
- Slå av tenningen før du oppretter tilkoblinger for å unngå kortslutning.
- Koble strømtilførselsledningen Ⓢ til enheten og høyttalerne før tilkobling til kontakten for eksternt utstyr.
- Sørg for å isolere åpne ledninger med isoleringstape av sikkerhetsårsaker.

### Forsiktighetsregler

- Velg installasjonssted nøye, slik at enheten ikke hindrer normal bilkjøring.
- Ikke plasser systemet i områder som utsettes for støv, skitt, mye vibrasjon eller høy temperatur, for eksempel i direkte sollys eller i nærheten av varmeapparatet.
- Bruk bare de medfølgende monteringsfestene, slik at installasjonen blir sikkert utført.

#### **Merknad om strømtilførselsledningen (gul)**

Når du kobler til denne enheten i kombinasjon med andre stereokomponenter, må strømstyrken til den elektriske kretsen til bilen, som enheten er tilkoblet, være høyere enn summen av strømstyrken på sikringen til hver komponent.

#### **Justere monteringsvinkelen**

Juster monteringsvinkelen til mindre enn 45°.

# Komponentliste for installasjon

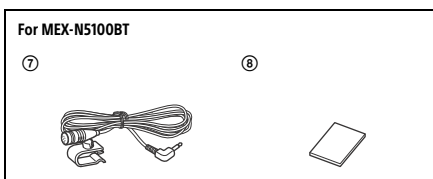
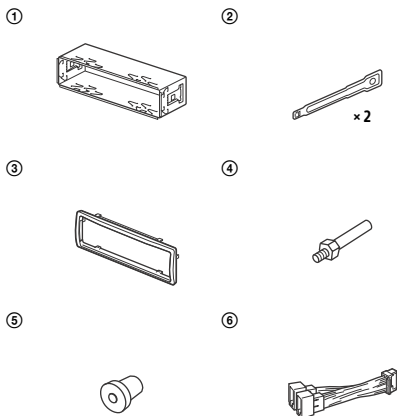

- Denne komponentlisten inkluderer ikke alt innholdet i pakken.
- Braketten ① og beskyttelsesrammen ③ festes på enheten før transport. Før du monterer enheten, må du bruke nøklene ② til å fjerne braketten ① fra enheten. Se "Fjerne beskyttelsesrammen og braketten" (side 33) for å få mer informasjon.
- Ta vare på nøklene ② for fremtidig bruk. Du trenger dem hvis du vil fjerne enheten fra bilen.

# Tilkobling (for MEX-N5100BT)

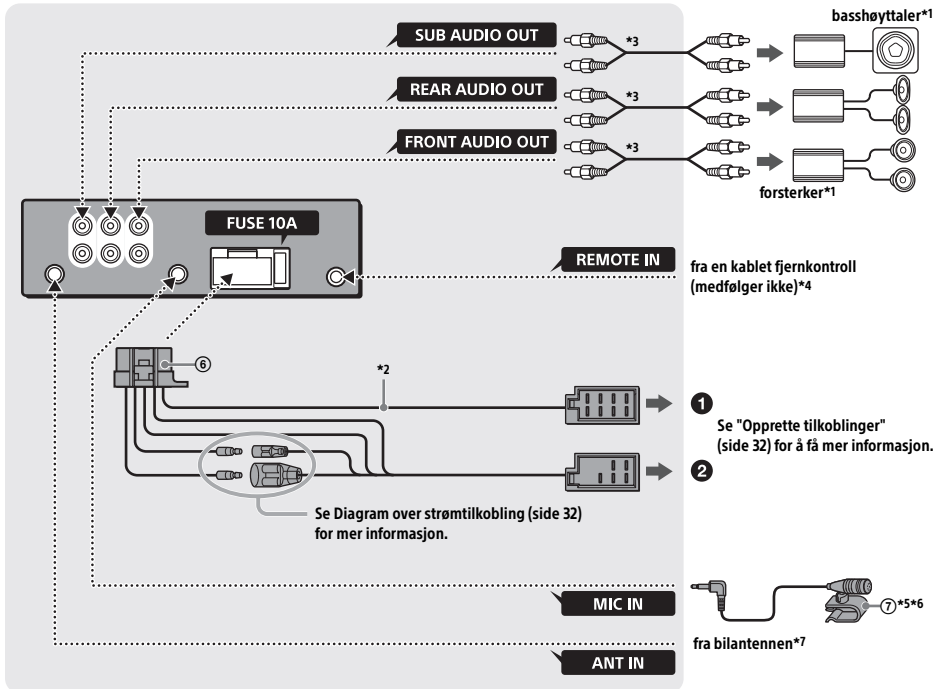

\*1 Medfølger ikke

\*2 Høyttalerimpedans: 4-8 Ω × 4

\*3 RCA-kabel (medfølger ikke)

\*4 Bruk en adapter for en kablet fjernkontroll (medfølger ikke), avhengig av biltype.

\*5 Enten du bruker mikrofonen eller ikke må du dra mikrofonkabelen slik at den ikke forstyrrer kjøringen. Fest kabelen med en klemme eller lignende hvis den installeres ved føttene dine.

\*6 Hvis du vil ha informasjon om hvordan du installerer mikrofonen, kan du se "Installere mikrofonen (bare MEX-N5100BT)" (side 33).

\*7 Bruk en adapter (medfølger ikke) hvis antennekontakten ikke passer, avhengig av biltype.

## Tilkobling (for MEX-N4100BT)

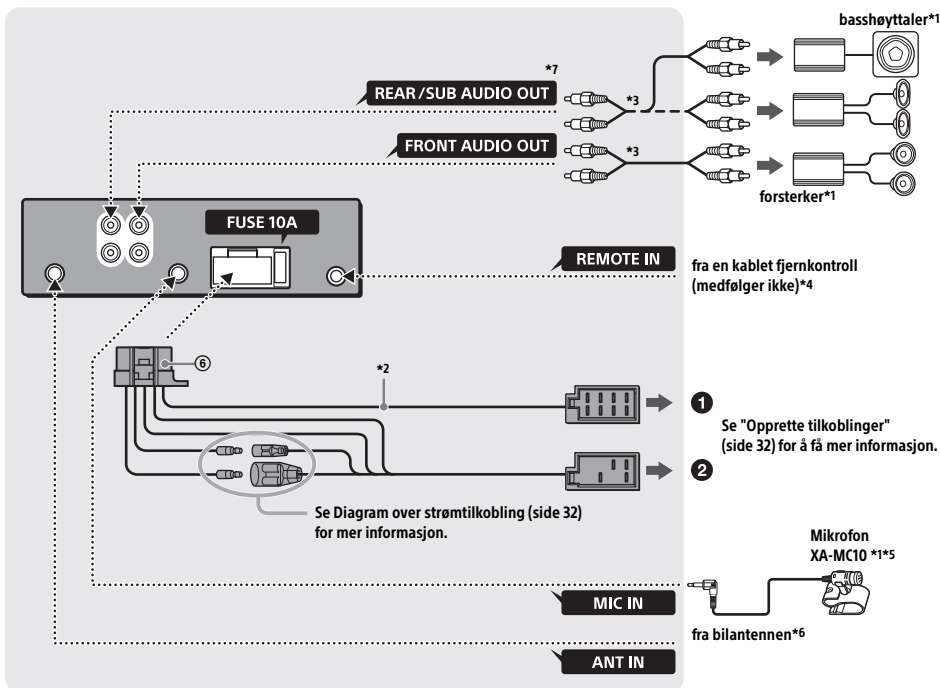

\*1 Medfølger ikke

\*2 Høyttalerimpedans: 4-8 Ω × 4

\*3 RCA-kabel (medfølger ikke)

\*4 Bruk en adapter for en kablet fjernkontroll (medfølger ikke), avhengig av biltype.

\*5 Enten du bruker mikrofonen eller ikke må du dra mikrofonkabelen slik at den ikke forstyrrer kjøringen. Fest kabelen med en klemme eller lignende hvis den installeres ved føttene dine.

\*6 Bruk en adapter (medfølger ikke) hvis antennekontakten ikke passer, avhengig av biltype.

\*7 AUDIO OUT kan veksles til SUB eller REAR.

## Opprette tilkoblinger

Hvis du har en antenne uten releboks, kan antennen bli skadet hvis du kobler til denne enheten med den medfølgende strømtilførselsledningen ⑥.

### 1 Til bilens høyttalerkontakt

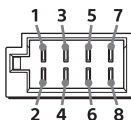

1	Bakhøytaler (høyre)	⊕	Lilla
2		⊖	Lilla-/svartstripet
3	Fronthøytaler (høyre)	⊕	Grå
4		⊖	Grå-/svartstripet
5	Fronthøytaler (venstre)	⊕	Hvit
6		⊖	Hvit-/svartstripet
7	Bakhøytaler (venstre)	⊕	Grønn
8		⊖	Grønn-/svartstripet

### 1 Til bilens strømkontakt

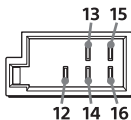

12	kontinuerlig strømtilførsel	Gul
13	utgang for antenne/forsterker (REM OUT)	Blå-/hvitstripet
14*	vekslet strømtilførsel for belysning	Oransje-/hvitstripet
15	vekslet strømtilførsel	Rød
16	jord	Svart

\* Bare MEX-N5100BT

## Enkel tilkobling til basshøytaler

Du kan bruke en basshøytaler uten forsterker når den er tilkoblet en bakhøytalerledning.

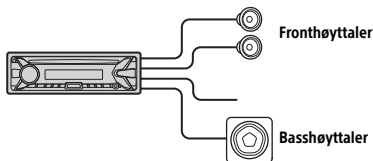

### Merknader

- Bakhøytalerledninger må klargjøres på forhånd.
- Bruk en basshøytaler med en impedans på 4–8 ohm og med tilstrekkelig effekthåndteringskapasitet for å unngå skade.

## Tilkobling til minne

Når den gule strømtilførselsledningen er tilkoblet, har minnekretsen strømtilførsel også når tenningen slås av.

## Tilkobling til høyttalere

- Slå av enheten før du kobler til høyttalere.
- Bruk høyttalere med en impedans på 4–8 ohm og med tilstrekkelig effekthåndteringskapasitet for å unngå skade.

## Diagram over strømtilkobling

Kontroller bilens kontakt for eksternt utstyr, og sørg for at ledningene er tilkoblet på riktig måte avhengig av bilen.

### Kontakt for eksternt eksternt utstyr

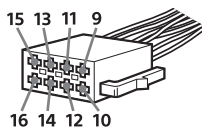

## Vanlig tilkobling

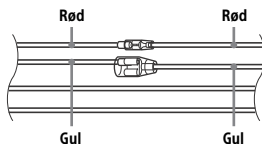

12	kontinuerlig strømtilførsel	Gul
15	vekslet strømtilførsel	Rød

## Når plasseringen av de røde og gule lederne er omvendt

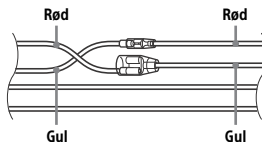

12	vekslet strømtilførsel	Gul
15	kontinuerlig strømtilførsel	Rød



## Når bilen ikke har ACC-posisjon

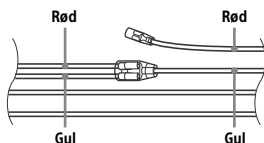

Samsvar tilkoblingene og veksle strømtilførselsledningene riktig, og koble deretter enheten til bilens strømtilførsel. Hvis du har spørsmål om eller problemer med å koble til enheten som ikke er beskrevet i denne håndboken, kontakter du bilforhandleren.

## Installere mikrofonen (bare MEX-N5100BT)

Du må installere mikrofonen ⑦ for at stemmen din skal høres når du ringer med håndfri.

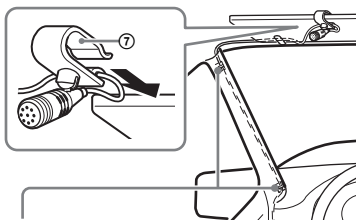

Klemme (medfølger ikke)

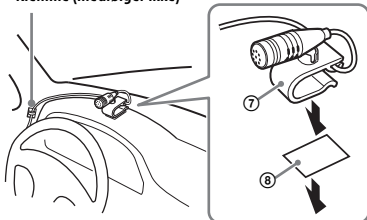

### Obs!

- Det er svært farlig hvis ledningen havner rundt rattstammen eller girspaken. Sørg for å forhindre at den eller andre deler hindrer kjøringen.
- Hvis bilen er utstyrt med kollisjonspute eller annen støtdempende utstyr, må du kontakte bilforhandleren eller butikken der du kjøpte denne enheten, før du installerer den.

### Merk

Rengjør dashbordet med en tørr klut før du fester den dobbeltsidige tapen ⑧.

## Bruke den kablede fjernkontrollen

- 1 Aktiver den kablede fjernkontrollen ved å angi [STR CONTROL] i [SET STEERING] til [EXTERNAL] (side 17).

## Installasjon

### Fjerne beskyttelsesrammen og braketten

Før du installerer enheten, må du fjerne beskyttelsesrammen ② og braketten ① fra enheten.

- 1 Trykk inn begge endene på beskyttelsesrammen ③, og dra den ut.

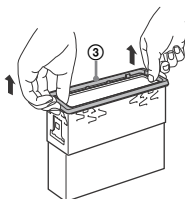

- 2 Sett inn begge nøklene ② slik at de klikker på plass, og dra braketten ① nedover og enheten oppover for å skille dem.

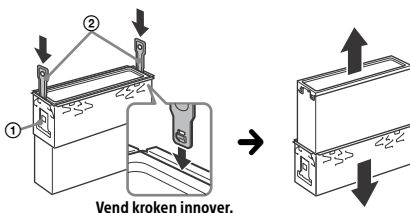

### Montere enheten på dashbordet

Kontroller før installasjonen at sperrene på begge sider av braketten ① er bøyd 2 mm innover.

- 1 Plasser braketten ① i dashbordet, og bøy ut hakene for å feste.

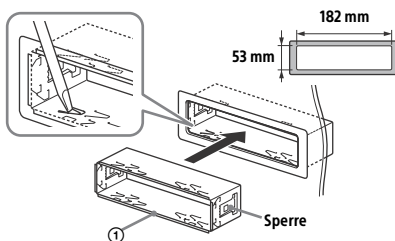

## 2 Monter enheten på braketten ①, og fest deretter beskyttelsesrammen ③.

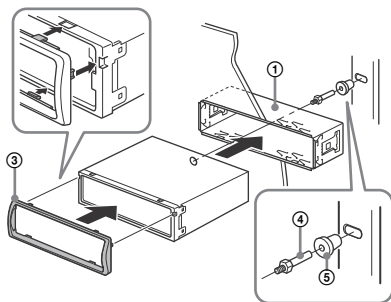

### Merknader

- Hvis sperrerne er rette eller bøyd utover, settes ikke enheten på plass, og den kan løsne.
- Kontroller at de fire sperrerne på beskyttelsesrammen ③ sitter godt fast i sporene på enheten.

## Ta av og sette på frontpanelet

Se "Ta av frontpanelet" (side 6) for å få mer informasjon.

## Tilbakestille enheten

Se "Tilbakestille enheten" (side 7) for å få mer informasjon.

## Bytte sikring

Når du bytter ut den gamle sikringen, må du passe på å bruke en med samme strømstyrke. Hvis sikringen går, må du kontrollere strømtilkoblingen og bytte ut sikringen. Hvis sikringen går på nytt etter at du har byttet den, kan de ha oppstått en intern feil. Ta i så fall kontakt med din nærmeste Sony-forhandler.

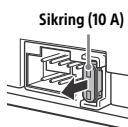

Sikring (10 A)





### **Български**

С настоящето Сони Корпорация декларира, че това оборудване отговаря на основните изисквания и другите съответстващи клаузи на Директива 1999/5/ЕС. Подробности може да намерите на интернет страницата: <http://www.compliance.sony.de/>

### **Hrvatski**

Ovime Sony Corporation izjavljuje da je ova oprema u skladu s osnovnim zahtjevima i ostalim relevantnim odredbama direktive 1999/5/EZ. Dodatne informacije potražite na sljedećoj internet adresi: <http://www.compliance.sony.de/>

### **Česky**

Společnost Sony Corporation tímto prohlašuje, že toto vybavení je ve shodě se základními požadavky a dalšími příslušnými ustanoveními směrnice 1999/5/ES. Podrobnosti lze získat na následující URL: <http://www.compliance.sony.de/>

### **Dansk**

Undertegnede Sony Corporation erklærer herved, at dette udstyr overholder de væsentlige krav og øvrige relevante krav i direktiv 1999/5/EF. For yderligere information gå ind på følgende hjemmeside: <http://www.compliance.sony.de/>

### **Nederlands**

Hierbij verklaart Sony Corporation dat dit toestel in overeenstemming is met de essentiële eisen en de andere relevante bepalingen van richtlijn 1999/5/EG. Nadere informatie kunt u vinden op: <http://www.compliance.sony.de/>

### **English**

Hereby, Sony Corporation, declares that this equipment is in compliance with the essential requirements and other relevant provisions of Directive 1999/5/EC. For details, please access the following URL: <http://www.compliance.sony.de/>

### **Eesti keel**

Sony Corporation kinnitab käesolevaga selle seadme vastavust 1999/5/EÜ direktiivi põhinõuetele ja nimetatud direktiivist tulenevatele teistele asjakohastele sätetele. Üksikasjalikum info: <http://www.compliance.sony.de/>

### **Suomi**

Sony Corporation vakuuttaa täten että tämä laite on direktiivin 1999/5/EY oleellisten vaatimusten ja sitä koskevien direktiivin muiden ehtojen mukainen. Halutessasi lisätietoja, käy osoitteessa: <http://www.compliance.sony.de/>

### **Français**

Par la présente Sony Corporation déclare que cet appareil est conforme aux exigences essentielles et aux autres dispositions pertinentes de la directive 1999/5/CE. Pour toute information complémentaire, veuillez consulter l'URL suivante : <http://www.compliance.sony.de/>

### **Deutsch**

Hiermit erklärt Sony Corporation, dass sich dieses Gerät in Übereinstimmung mit den grundlegenden Anforderungen und den übrigen einschlägigen Bestimmungen der Richtlinie 1999/5/EG befindet. Weitere Informationen erhältlich unter: <http://www.compliance.sony.de/>

### **Ελληνικά**

Με την παρούσα η Sony Corporation δηλώνει ότι ο παρόν εξοπλισμός συμμορφώνεται προς της ουσιαδεις απαιτήσεις και τις λοιπές σχετικές διατάξεις της οδηγίας 1999/5/ΕΚ. Για λεπτομέρειες παρακαλούμε όπως ελέγξετε την ακόλουθη σελίδα του διαδικτύου: <http://www.compliance.sony.de/>

### **Magyar**

Alulírott, Sony Corporation nyilatkozom, hogy ez a készülék megfelel a vonatkozó alapvető követelményeknek és az 1999/5/EK irányelv egyéb előírásainak. További információkat a következő weboldalon találhat: <http://www.compliance.sony.de/>

### Italiano

Con la presente Sony Corporation dichiara che questo apparecchio è conforme ai requisiti essenziali ed alle altre disposizioni pertinenti stabilite dalla direttiva 1999/5/CE. Per ulteriori dettagli, si prega di consultare il seguente URL: <http://www.compliance.sony.de/>

### Latviešu

Ar šo Sony Corporation deklarē, ka šis aprīkojums atbilst Direktīvas 1999/5/EK būtiskajām prasībām un citiem ar to saistītajiem noteikumiem. Plašāka informācija ir pieejama: <http://www.compliance.sony.de/>

### Lietuvių kalba

Šiuo dokumentu Sony Corporation deklaruoja, kad ši įranga atitinka esminius reikalavimus ir kitas 1999/5/EB Direktyvos nuostatas. Susipažinti su visu atitikties deklaracijos turiniu Jūs galite interneto tinklalapyje: <http://www.compliance.sony.de/>

### Norsk

Sony Corporation erklærer herved at dette utstyret er i samsvar med de grunnleggende krav og øvrige relevante krav i direktiv 1999/5/EF. For flere detaljer, vennligst se: <http://www.compliance.sony.de/>

### Polski

Niniejszym Sony Corporation oświadczam, że to urządzenie jest zgodne z zasadniczymi wymaganiami oraz innymi stosownymi postanowieniami Dyrektywy 1999/5/WE. Szczegółowe informacje znaleźć można pod następującym adresem URL: <http://www.compliance.sony.de/>

### Português

A Sony Corporation declara que este equipamento está conforme com os requisitos essenciais e outras disposições da Directiva 1999/5/CE. Para mais informações, por favor consulte o seguinte URL: <http://www.compliance.sony.de/>

### Română

Prin prezenta, Sony Corporation declară că acest tip de echipament respectă cerințele esențiale și este în conformitate cu prevederile Directivei 1999/5/EC. Pentru detalii, vă rugăm accesați următoarea adresă: <http://www.compliance.sony.de/>

### Slovensky

Sony Corporation týmto vyhlasuje, že toto zariadenie spĺňa základné požiadavky a všetky príslušné ustanovenia Smernice 1999/5/ES. Podrobnosti získate na nasledovnej webovej adrese: <http://www.compliance.sony.de/>

### Slovenščina

Podjetje Sony Corporation izjavlja, da je ta oprema skladna z osnovnimi zahtevami in drugimi ustreznimi določbami Direktive 1999/5/ES. Podrobnosti najdete na spletnem naslovu: <http://www.compliance.sony.de/>

### Español

Por medio de la presente Sony Corporation declara que este equipo cumple con los requisitos esenciales y cualesquiera otras disposiciones aplicables o exigibles de la Directiva 1999/5/CE. Para mayor información, por favor consulte el siguiente URL: <http://www.compliance.sony.de/>

### Svenska

Härmed intygar Sony Corporation att denna utrustning står i överensstämmelse med de väsentliga egenskapskrav och övriga relevanta bestämmelser som framgår av direktiv 1999/5/EG. För ytterligare information gå in på följande hemsida: <http://www.compliance.sony.de/>

### Srpski

Sony Corporation ovim izjavljuje da je oprema u skladu sa osnovnim zahtevima i ostalim relevantnim odredbama Direktive 1999/5/EC. Detaljnije informacije možete da vidite na sledećoj URL adresi: <http://www.compliance.sony.de/>

### **Kundestøtteområde**

Besøk webområdet nedenfor hvis du har spørsmål eller vil lese aktuell kundestøtteinformasjon om dette produktet:

**<http://support.sony-europe.com/>**

Registrer produktet ditt på nettet på:

**[www.sony-europe.com/myproducts](http://www.sony-europe.com/myproducts)**

<http://www.sony.net/>

©2014 Sony Corporation



\* 4 5 4 8 3 7 9 2 1 \* (1)